

Nikon

DIGITALKAMERA

COOLPIX S2700

Komplett bruksanvisning



No

Informasjon om varemerker

- Microsoft, Windows og Windows Vista er enten registrerte varemerker eller varemerker for Microsoft Corporation i USA og/eller andre land.
- Macintosh, Mac OS og QuickTime er varemerker for Apple Inc., registrert i USA og andre land.
- Adobe og Acrobat er registrerte varemerker for Adobe Systems Inc.
- SDXC-, SDHC- og SD-logoene er varemerker for SD-3C, LLC.
- PictBridge er et varemerke.
- Alle andre varemerker som nevnes i denne håndboken eller annen dokumentasjon som fulgte med Nikon-produktet, er varemerker eller registrerte varemerker som tilhører de respektive eierne.

Innledning

Kameradeler og grunnleggende operasjon

Grunnleggende trinn for opptak og avspilling

Opptaksfunksjoner

Avspillingsfunksjoner

Spille inn og spille av filmer

Generelt kameraoppsett

Referansedel

Tekniske merknader og stikkordregister

Les dette først

Takk for at du kjøpte Nikon COOLPIX S2700-digitalkameraet. Før du bruker kameraet, bør du lese informasjonen i "For din sikkerhet" (📖vi-viii) og gjøre deg kjent med informasjonen oppgitt i denne bruksanvisningen. Når du er ferdig med å lese denne bruksanvisningen, oppbevarer du den på et lett tilgjengelig sted og henviser til den for å få mer glede ut av det nye kameraet ditt.

Om denne håndboken





Hvis du vil begynne å bruke kameraet med én gang, kan du se "Grunnleggende trinn for opptak og avspilling" (📖13).

For å lære om kameradelene og grunnleggende operasjoner, kan du se "Kameradeler og grunnleggende operasjon" (📖1).

Annen informasjon

- Symboler og begreper

For å gjøre det enklere å finne informasjonen du trenger, brukes følgende symboler og begreper i denne veiledningen:

Symbol	Beskrivelse
	Dette ikonet angir forsiktighetsregler og informasjon du må lese før du bruker kameraet, for å unngå at det blir skadet.
	Dette ikonet angir merknader og informasjon du bør lese før du bruker kameraet.
	Disse ikonene indikerer andre sider som inneholder relevant informasjon;  : "Referansedel",  : "Tekniske merknader og indeks".

- SD-, SDHC- og SDXC-minnekort henvises til som "minnekort" i denne bruksanvisningen.
- Betegnelsen "standardinnstilling" brukes når det henvises til en innstilling som er i kameraet når du kjøper det.
- Navn på menyelementer som vises på kameraskjermen, og navn på knapper eller meldinger som vises på datamaskinskjermen, er angitt med fet skrift.
- Noen ganger er bilder utelatt fra eksempler på skjermbilder i denne håndboken for at skjermindikatorerne skal komme tydeligere frem.
- Illustrasjoner og skjermt tekst i denne håndboken kan være forskjellig fra det som faktisk vises.

Informasjon og forholdsregler

Livslang læring

Som et ledd i Nikon sitt engasjement i "livslang læring" for pågående produktstøtte og opplæring, finner du kontinuerlig oppdatert informasjon på følgende nettsteder:

- For brukere i USA: <http://www.nikonusa.com/>
- For brukere i Europa og Afrika: <http://www.europe-nikon.com/support/>
- For brukere i Asia, Oseania og Midtøsten: <http://www.nikon-asia.com/>

Besøk disse stedene for å finne oppdatert informasjon om produkter, tips, svar på vanlige spørsmål (FAQ-sider) og generelle råd om fotografering. Du kan få mer informasjon fra Nikon-representanten i ditt område. Du finner kontaktinformasjon ved å gå til siden nedenfor.

<http://imaging.nikon.com/>

Bruk bare originalt elektronisk tilbehør fra Nikon

Nikon COOLPIX-digitalkameraer bygger på avansert teknologi og inneholder kompliserte elektroniske kretser. Bruk bare originalt elektronisk tilbehør (inkludert batteriladere, batterier og nettdapter for lading og nettdapter) fra Nikon som er sertifisert og godkjent av Nikon for bruk med dette Nikon-digitalkameraet. Dette tilbehøret er konstruert slik at det tilfredsstiller kravene til riktig og sikker bruk av de elektroniske kretsene.

BRUK AV ELEKTRONISK TILBEHØR SOM IKKE ER FRA NIKON KAN SKADE KAMERAET OG KAN ANNULERE NIKON-GARANTIEEN DIN.

Bruk av oppladbare litium-ion batteri fra tredjeparter som ikke har det holografiske seglet fra Nikon kan forstyrre med kameraets normale operasjon eller føre til at batteriene overoppheter, tar fyr, sprekker eller lekker.

Hvis du vil ha mer informasjon om Nikon-tilbehør, kontakter du en lokal, autorisert Nikon-forhandler.



Holografisk segl:

Kjennetegner apparatet som et autentisk Nikon-produkt.

Før du tar viktige bilder

Før du tar bilder ved viktige begivenheter (som bryllup eller før du tar med kameraet på en tur), ta et testbilde slik at du er sikker på at kameraet fungerer som normalt. Nikon vil ikke holdes ansvarlig for skader eller tapt profitt som følge av at produktet ikke fungerer som det skal.

Om håndbøkene

- Ingen deler av dokumentasjonen som følger med dette produktet kan reproduseres, overføres, omgjøres til et annet format, lagres i et arkivsystem, eller på noen måte oversettes til noe språk i noen som helst form, uten skriftlig tillatelse fra Nikon.
- Nikon forbeholder seg retten til når som helst og uten varsel å endre spesifikasjonene for maskinvaren og programvaren som er beskrevet i dokumentasjonen.
- Nikon kan ikke holdes ansvarlig for skader som skyldes bruk av dette produktet.
- Selv om vi har gjort alt vi kan for å sørge for at informasjonen i dokumentasjonen er nøyaktig og fullstendig, vil vi sette pris på om du kan melde fra om eventuelle feil eller mangler til Nikon-representanten i området ditt (adresse står oppgitt separat).

Merknad om forbud mot kopiering eller reproduksjon

Det å være i besittelse av materiale som er kopiert digitalt eller reprodusert med skanner, digitalkamera eller annen innretning, kan i seg selv være straffbart.

• Gjenstander som det er forbudt ved lov å kopiere eller reprodusere

Ikke kopier eller reproduser papirpenger, mynter, statsobligasjoner eller andre verdipapirer, selv om det dreier seg om eksemplarer som er stemplet "Prøve". Det er forbudt å kopiere eller reprodusere papirpenger, mynter eller verdipapirer som sirkuleres i et annet land. Uten forhåndstillatelse fra myndighetene er det forbudt å kopiere eller reprodusere frimerker eller postkort som er utstedt av myndighetene. Kopiering eller reproduksjon av frimerker utstedt av regjeringen, samt av dokumenter som ved lovpålegg skal være offentlig bekreftet, er forbudt.

• Vær forsiktig med kopiering og reproduksjon av visse dokumenter

Myndighetene har utstedt advarsler om kopiering eller reproduksjon av verdipapirer utstedt av private selskaper (aksjer, vekslere, gavekort osv.), sesongkort og varekuponger. Unntak gjelder for det minimum av kopier som er nødvendig for selskapets egen bruk. Det er forbudt å kopiere eller reprodusere pass utstedt av politiet, lisenser utstedt av offentlige organer eller private grupper, identitetskort og billetter, adgangskort og matkuponger.

• Overhold opphavsretten

Kopiering eller reproduksjon av åndsverk som er opphavsrettslig beskyttet, er forbudt. Dette gjelder for eksempel bøker, musikk, malerier og skulpturer, kart, tegninger, filmer og fotografier. Ikke bruk dette kameraet til å lage ulovlige kopier eller krenke andres opphavsrett.

Kassering av datalagringsenheter

Merk at selv om du sletter bilder eller formaterer datalagringsenheter, for eksempel minnekort eller innebygd kameraminne, slettes ikke de opprinnelige bildedataene fullstendig. Slettede filer kan noen ganger gjenopprettes fra kasserte lagringsenheter ved hjelp av kommersiell programvare. Dette kan potensielt føre til misbruk av personlige bildedata. Det er brukerens ansvar å sørge for at dataene er sikret. Før du kasserer en datalagringsenhet eller overfører eierskapet til en annen person, bør du slette alle dataene ved hjelp av kommersiell programvare for sletting, eller formatere enheten og deretter fylle den opp med bilder som ikke inneholder privat informasjon (for eksempel bilder av blå himmel). Pass også på å slette eventuelle bilder som er valgt for **Velg et bilde**-alternativet i **Velkomstsjerm**-innstillingen (📖86). Du må passe nøye på å unngå skade på eiendom når du fysisk ødelegger datalagringsenheter.

For din sikkerhet

Du kan forhindre skade på deg selv eller Nikon-produktet ved å lese følgende sikkerhetsregler i sin helhet før du bruker dette utstyret. Oppbevar disse sikkerhetsanvisningene et sted der alle brukere av produktet kan lese dem.

Konsekvensene av å overse forholdsreglene som er oppført i denne delen, angis med følgende symbol:



Dette ikonet markerer advarsler og opptrer sammen med informasjon som du bør lese før du bruker dette Nikon-produktet, for å forhindre personskader.

ADVARSLER

Slå av ved en feilfunksjon

Hvis du merker røyk eller en uvanlig lukk fra kameraet eller nettadapteren for lading, kobler du fra nettadapteren for lading og fjerner batteriet umiddelbart. Vær forsiktig slik at du unngår brannskader. Fortsatt bruk kan forårsake skader. Når du har tatt ut eller koblet fra strømkilden, tar du med utstyret til en Nikon- autorisert servicerepresentant for inspeksjon.

Ikke demonter kameraet

Hvis du berører de interne delene i kameraet eller nettadapteren for lading, kan du skade deg. Reparasjoner må utføres av kvalifiserte reparatører. Hvis kameraet eller nettadapteren for lading brytes opp som følge av fall eller annet uhell, trekker du ut produktet og/eller tar ut batteriet og tar produktet med til en Nikon- autorisert servicerepresentant for inspeksjon.

Du må ikke bruke kameraet eller nettadapteren for lading i nærheten av antennelig gass

Elektronisk utstyr må ikke brukes i nærheten av antennelige gasser. Det kan forårsake eksplosjon eller brann.

Håndter bærestroppen forsiktig

Du må aldri henge nakkeremmen rundt halsen på barn.

Holdes utenfor barns rekkevidde

Pass spesielt godt på at barn ikke får sjansen til å stikke batteriet eller andre smådeler i munnen.

Berør ikke kameraet, batteriladeren eller nettadapteren i lengre perioder mens utstyret er på eller i bruk.

Deler av utstyret kan bli varme. Lar du utstyret berøre huden i lengre perioder kan det oppstå lavtemperatur forbrenninger.

Vær forsiktig når du håndterer batteriet

Batteriet kan lekke, overopphete eller eksplodere hvis det håndteres feilaktig. Overhold følgende forholdsregler når du håndterer batteriet for bruk i dette produktet:

- Slå av produktet før du bytter batteriet. Hvis du bruker nettadapteren for lading/nettadapteren, må du sørge for at den er koblet fra.
- Bruk kun et oppladbart litium-ion batteri EN-EL19 (inkludert). Lad opp batteriet ved hjelp av et kamera som støtter batteriladning. For å utføre denne operasjonen, må du bruke enten nettadapteren for lading EH-70P (inkludert) eller **Lad opp med PC-funksjonen**. Batteriladeren MH-66 (tilgjengelig separat) er også tilgjengelig for å lade batteriet uten bruk av et kamera.
- Prøv aldri å sette inn et batteri opp ned eller baklengs.
- Ikke kortslett eller demonter batteriet, og ikke prøv å fjerne eller ødelegge isolasjonen eller dekket på batteriet.
- Ikke utsett batteriet for åpen ild eller sterk varme.
- Batteriet må ikke senkes ned i vann eller utsettes for vann.
- Plasser batteriet i batteriesken før du transporterer det. Batteriet må ikke transporteres eller oppbevares sammen med metallgjenstander, for eksempel halsbånd eller hårnåler.
- Batteriet er mer utsatt for lekkasje når det er helt utladet. For å unngå skader på kameraet må du passe på å ta batteriet ut av kameraet når det er utladet.

- Avbryt bruken øyeblikkelig hvis du merker at batteriet har blitt misfarget, deformert eller endret på andre måter.
- Hvis du får batterivæske fra skadede batteri på klærne eller huden, skyller du øyeblikkelig av med rikelige mengder vann.

Følg disse forholdsreglene når du håndterer nettadapteren for lading

- Hold produktet tørt. Hvis du ikke følger denne forholdsregelen, kan det resultere i brann eller elektrisk støt.
- Støv på eller i nærheten av metalldelene på støpselet bør fjernes med en tørr klut. Fortsatt bruk kan forårsake brann.
- Ikke ta på støpslet eller gå nær nettadapteren for lading når det tordner. Hvis du ikke følger denne forholdsregelen, kan det resultere i elektrisk støt.
- Unngå å skade, modifisere, trekke hardt i eller bøye USB-kabelen. Ikke plasser den under tunge gjenstander eller utsett den for varme eller flammer. Hvis isolasjonen skades og metalltrådene stikker ut, må du ta den til en Nikon-autorisert servicerepresentant for inspeksjon. Hvis du ikke følger disse forholdsreglene, kan dette resultere i brann eller elektrisk støt.

- Ikke ta på støpselet eller nettadapteren for lading med våte hender. Hvis du ikke følger denne forholdsregelen, kan det resultere i elektrisk støt.
- Ikke bruk sammen med reiseomformere eller adaptere som er designet for å konvertere en spenning til en annen, eller med DC-til-AC vekselrettere. Manglende etterlevelse av denne forholdsregelen kan føre til skade på kameraet eller føre til overoppheting eller brann.

Bruk de riktige kablene

Når du kobler kabler til inn- og utkontaktene, må du bare bruke kabler som leveres eller selges av Nikon for dette formålet. Dette er for å overholde produktbestemmelsene.

Vær forsiktig når du håndterer bevegelige deler

Vær forsiktig slik at du ikke klemmer fingre eller andre gjenstander i objektivdekslet eller andre bevegelige deler.

CD-ROM-plater

CD-ROM-platene inkludert med denne enheten, må ikke spilles av på musikk-CD-spillere. Hvis du spiller av CD-ROM-plater i en musikk-CD-spiller, kan du bli utsatt for hørselsskader eller skade utstyret.

Vær forsiktig når du bruker blitsen

Hvis du fyrer av blitsen i kort avstand fra motivets øyne, kan den forårsake midlertidig synssvekkelse. Vær spesielt oppmerksom hvis du skal fotografere småbarn. Da må blitsen være minst én meter fra motivet.

Ikke bruk blitsen når blitsvinduet berører en person eller en gjenstand

Hvis du ikke følger denne forholdsregelen, kan dette resultere i brannskår eller brann.

Unngå kontakt med flytende krystaller

Hvis skjermen skulle gå i stykker, må du være forsiktig slik at du unngår skade fra glasskår. Du må også prøve å unngå at flytende krystaller fra skjermen berører hud eller kommer inn i øyne eller munn.

Slå av kameraet når du befinner deg ombord i et fly eller et sykehus

Slå av kameraet ved letting og landing når du flyr. Følg sykehusets regler angående bruk av kamera. De elektromagnetiske bølgene som kameraet avgir, kan forstyrre det elektroniske systemet på flyet eller instrumentene på sykehuset. Fjern først Eye-Fi-kortet, som kan være årsaken til forstyrrelsen, hvis det er satt inn i kortet.

Merknader

Meldinger til forbrukere i Europa

FORSIKTIG

FARE FOR EKSPLOSJON HVIS BATTERIET SKIFTES UT MED FEIL TYPE.

KAST BRUKTE BATTERIER I HENHOLD TIL INSTRUKSJONENE.

Dette symbolet angir at dette produktet skal kasseres separat.



Det følgende gjelder bare for kunder i europeiske land:

- Dette produktet er beregnet for separat kassering ved et passende kasseringssted. Ikke kast dette batteriet sammen med husholdningsavfall.
- Hvis du vil ha mer informasjon, kontakter du forhandleren eller de lokale myndighetene som har ansvaret for avfallshåndtering.

Dette symbolet betyr at batteriet skal kasseres separat.







































Det følgende gjelder bare for kunder i europeiske land:











































- Alle batterier er, uavhengig av om de er merket med dette symbolet, beregnet for separat kassering ved et passende innsamlingssted. Ikke kast dette batteriet sammen med husholdningsavfall.
- Hvis du vil ha mer informasjon, kontakter du forhandleren eller de lokale myndighetene som har ansvaret for avfallshåndtering.

Innholdsfortegnelse

Innledning	ii
Les dette først	ii
Om denne håndboken	iii
Informasjon og forholdsregler.....	iv
For din sikkerhet	vi
ADVARSLER.....	vi
Merknader	ix
Kameradeler og grunnleggende operasjon	1
Kameradelene	2
Kamerahuset.....	2
Kamerakontroller som brukes i opptaksfunksjon	4
Kamerakontroller som brukes i avspillingsmodus	5
Skjermen	6
Grunnleggende bruk	8
Bytte mellom opptaksfunksjon og avspillingsmodus	8
Bruke multivalgeren.....	9
Bruke menyer (MENU -knappen)	10
Feste bærestroppen.....	11
Grunnleggende trinn for opptak og avspilling	13
Forberedelse 1 Sette i batteriet	14
Forberedelse 2 Lade batteriet	16
Forberedelse 3 Sette inn et minnekort	18
Internminne og minnekort.....	19
Godkjente minnekort.....	19
Trinn 1 Slå på kameraet	20
Slå kameraet på og av.....	21
Stille inn visningsspråk, dato og klokkeslett.....	22
Trinn 2 Velge en opptaksfunksjon	24
Tilgjengelige opptaksfunksjoner.....	25
Trinn 3 Komponere et bilde	26
Bruke zoom.....	27
Trinn 4 Fokusere og ta bildet	28
Trinn 5 Spille av bilder	30
Endre hvordan bilder vises	31
Trinn 6 Slette uønskede bilder	32

Opptaksfunksjoner	35
📷-modus (auto)	36
Endre innstillinger for 📷-modus (auto).....	36
Opptaksmenyalternativer i 📷-modus (auto)	37
Motivprogram (Opptak som passer motivene)	39
Endre motivprograminnstillinger	39
Motivprogram og funksjoner	40
Spesialeffekter (bruk effekt under opptak)	47
Endre innstillinger for modus for spesialeffekter	48
Smart portrett-modus (ta bilder av smilende ansikter).....	49
Endre innstillinger for smart portrett-modus.....	51
Menyalternativer for smart portrett	51
Funksjoner som kan angis med multivelgeren.....	52
Funksjoner som er tilgjengelige for hver opptaksfunksjon.....	52
Bruke blitsen (blitsfunksjoner)	53
Bruke selvutløseren	55
Bruke makro	56
Justere lysstyrke (eksponeringskompensasjon).....	57
Standardinnstillinger	58
Endre bildestørrelsen (Bildeinnstillinger).....	60
Bildeinnstillinger (bildestørrelse og kvalitet).....	60
Funksjoner som ikke kan brukes samtidig.....	62
Ansiktsregistrering	64
Mykere hudtoner	66
Fokuslås.....	67
Avspillingsfunksjoner	69
Velge enkelte typer bilder for avspilling.....	70
Tilgjengelige avspillingsmoduser.....	70
Veksle mellom avspillingsmoduser.....	70
Funksjoner som er tilgjengelige i avspillingsmodus (avspillingsmeny)	71
Koble kameraet til et fjernsyn, en datamaskin eller en skriver	72
Bruke ViewNX 2	73
Installere ViewNX 2	73
Overføre bilder til datamaskinen.....	75
Vise bilder	76

Spille inn og spille av filmer.....	77
Ta opp filmer	78
Endre innstillinger for filmopptak (filmmenyen).....	81
Filmavspilling	82
Operasjon under filmavspilling.....	82
Slette en filmfil.....	83
Generelt kameraoppsett	85
Oppsettsmenyen	86
Referansedel	 1
Bruke Panoramahjelp	 2
Favorittbilder-funksjon	 4
Legge til bilder i album.....	 4
Vise bilder i et album.....	 5
Fjerne bilder fra album.....	 5
Endre ikoner som er tilordnet album.....	 6
Automatisk sorter-modus	 7
Vis etter dato-modus	 9
Redigere bilder (stillbilder)	 10
Redigeringsfunksjoner.....	 10
 Rask retusjering: Forbedre kontrast og metning.....	 12
 D-Lighting: Forbedring av lysstyrke og kontrast.....	 12
 Skjønnhetsretusjering: Mykgjøre huden og få ansikter til å se mindre ut med store øyne.....	 13
 Filtereffekter: Bruke digitale filtereffekter.....	 14
 Lite bilde: Redusere bildestørrelse.....	 15
 Beskjæring: Opprette en beskåret kopi.....	 16
Koble kameraet til en TV (avspilling på en TV)	 17
Koble kameraet til en skriver (Direkte utskrift)	 18
Koble kameraet til en skriver.....	 19
Skrive ut bilder individuelt.....	 20
Skrive ut flere bilder.....	 21
Opptaksmenyen (for  -modus (auto))	 24
Hvitbalanse (Justering av nyanse).....	 24
Kontinuerlig.....	 26
ISO-følsomhet.....	 28
Fargealternativer.....	 29
AF søkefeltfunksjon.....	 30
Autofokus-modus.....	 33

Menyen smart portrett	 34
Mykere hudtoner	 34
Smilutløser	 34
Blunkefilter	 35
Avspillingsmenyen	 36
 Utskriftsordre (Opprette en DPOF-utskriftsordre)	 36
 Lysbildefremvisning	 40
 Beskytt.....	 41
 Roter bilde.....	 43
 Talebeskjed	 44
 Kopi (Kopier mellom internminne og minnekort)	 46
Filmmenyen	 47
Filmalternativer	 47
Autofokus-modus.....	 48
Vindstøyreduksjon	 48
Oppsettsmenyen	 49
Velkomstskjerm.....	 49
Tidssone og dato	 50
Skjerminnstillinger.....	 53
Datomerking (Merke dato og tid).....	 55
Bevegelsessensor.....	 56
AF-hjelp.....	 57
Digital zoom.....	 58
Lydinnstillinger.....	 59
Auto av	 59
Formater minne / Formater kort	 60
Språk/Language	 61
Videostandard	 61
Lad opp med PC.....	 62
Blunkevarsel	 64
Eye-Fi-opplasting	 66
Nullstill alle	 67
Firmware-versjon	 69
Navn på bilde-/lydfiler og mapper	 70
Ekstrautstyr	 71
Feilmeldinger	 72

Tekniske merknader og stikkordregister	1
Maksimere kameraets levetid og ytelse	2
Kameraet	2
Batteriet	4
Nettadapter for lading	5
Minnekort	5
Rengjøring	6
Oppbevaring	6
Feilsøking	7
Spesifikasjoner	14
Standarder som støttes	17
Stikkordregister	18



Kameradeler og grunnleggende operasjon

Dette kapitlet beskriver kameradelene og forklarer også hvordan du bruker grunnleggende kamerafunksjoner.

Kameradelene	2
Kamerahuset	2
Kamerakontroller som brukes i opptaksfunksjon	4
Kamerakontroller som brukes i avspillingsmodus	5
Skjermen	6
Grunnleggende bruk	8
Bytte mellom opptaksfunksjon og avspillingsmodus	8
Bruke multivalgeren	9
Bruke menyer (MENU-knappen)	10
Feste bærestroppen	11

➡ Hvis du vil begynne å bruke kameraet med én gang, kan du se "Grunnleggende trinn for opptak og avspilling" (📖13).

Kameradelene

Kamerahuset

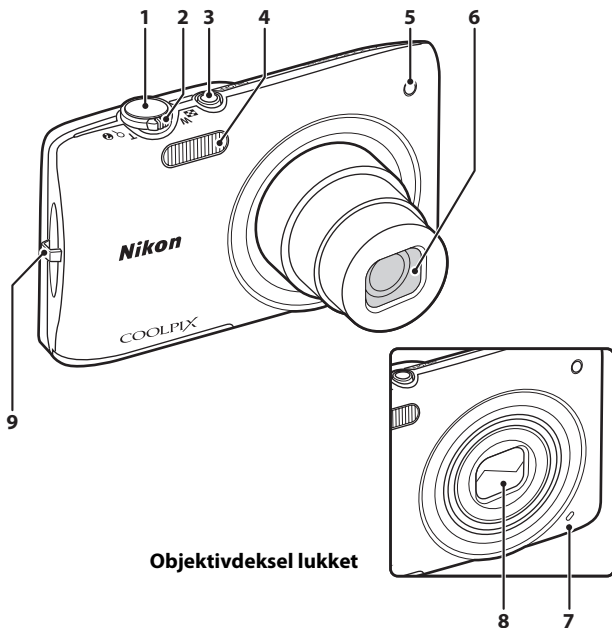

Objektivdeksel lukket

1	Utløser.....	4, 5, 28	4	Blits	53
2	Zoomkontroll	4, 5, 27	5	Selvutløserlys.....	55
	W : Vidvinkel	4, 27	5	AF-lampe.....	87
	T : Teleobjektiv.....	4, 27	6	Objektiv	
	: Miniatyravspilling.....	5, 31	7	Innebygd mikrofon.....	78, 44
	: Avspillingszoom.....	5, 31	8	Objektivdeksel	:2
3	: Hjelp	39	9	Hull for bærestropp.....	11
3	Strømbryter/strømforsyningslampe	20, 21			

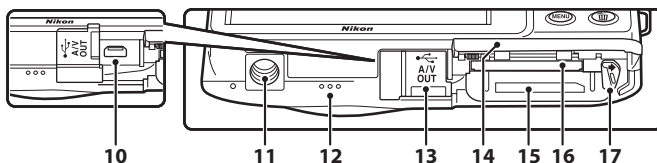
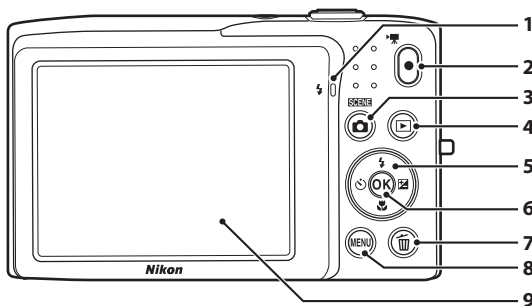



1	Ladelampe.....17,	63	10	USB/AV-utgangskontakt16, 72, 17, 19
2	Blitslys53		11	Stativfeste15
3	●-knapp (filmopptak).....4, 5, 78		12	Høytaler.....82, 44
4	-knapp (opptaksfunksjon).....4, 5, 8, 24		13	Kontaktdeksel.....16, 72, 17, 19
5	-knapp (avspilling).....4, 5, 8, 30, 70		14	Deksel til batterikammer/ minnekortspor.....14, 15
6	Multi velger.....9		15	Batterikammer14
7	-knapp (lagre valg).....5, 9		16	Minnekortspor18
8	-knapp (slett).....4, 5, 32, 83, 45		17	Batterilås.....14
9	MENU-knapp.....4, 5, 10, 36, 71, 81, 86			
9	Skjerm.....6, 24			

Kamerakontroller som brukes i opptaksfunksjon

Kontroll	Navn	Hovedfunksjon	
	Opptaksfunksjon-knapp	Endrer opptaksfunksjonen (viser valgmenyen for opptaksfunksjon).	24
	Zoomkontroll	Zoomer inn og ut; roter til T (Q) for å zoome inn, og roter til W (infinity symbol) for å zoome ut.	27
	Multivelger	Se "Bruke multivelgeren" for mer informasjon.	9, 10
	Menyknapp	Viser eller skjuler menyen.	10, 37, 81, 86
	Utløser	Når utløseren trykkes halvveis ned (dvs. hvis du slutter å trykke ned når du føler en svak motstand): Stiller inn fokus og eksponering. Når utløseren trykkes helt ned: Utløser lukkeren.	28
	Filmopptaksknapp	Starter eller stopper filmopptak.	78
	Avspillingsknapp	Spiller av bilder.	30, 70, 82
	Slett-knapp	Sletter det siste bildet som ble lagret.	32

Kamerakontroller som brukes i avspillingsmodus

Kontroll	Navn	Hovedfunksjon	
	Avspillingsknapp	<ul style="list-style-type: none"> • Endrer avspillingsmodusen (viser valgmenyen for avspillingsmodus). • Når kameraet er av, trykker du og holder inne denne knappen for å slå på kameraet i avspillingsmodus. 	70 21
	Zoomkontroll	<ul style="list-style-type: none"> • Under visning av bilder, roter til T () for å forstørre bildet, og roter til W () for å vise miniatyrbilder eller kalenderen. • Justerer volumet. 	31 82
	Multivelger	Se "Bruke multivelgeren" for mer informasjon.	9, 10
	Lagre valg-knapp	<ul style="list-style-type: none"> • Bytter fra visning av miniatyrbilde eller zoomet bilde til visning på fullskjerm. • Legger til eller fjerner favorittbilder. • Spiller av filmer. 	31  4,  5 82
	Menyknapp	Viser eller skjuler menyen.	10, 71, 86
	Slett-knapp	Sletter bilder.	32
	Opptaksfunksjon-knapp	Bytter til opptaksfunksjon.	–
	Utløser		–
	Filmopptakknapp		–

Skjermen

Informasjonen som vises på skjermen under opptak og avspilling endres avhengig av kameraets innstillinger og driftsstatus. Som standardinnstilling vises indikatorene under når kameraet slås på eller er i bruk, og de forsvinner etter et par sekunder (når **Bildeinfo** er stilt inn til **Autoinfo i Skjerminnstillinger** (🔍86)).

Opptaksfunksjon

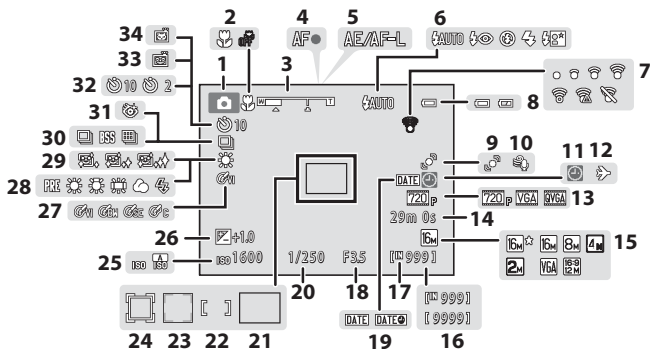

1	Opptaksfunksjon	24, 36, 39, 47, 49
2	Makro	56
3	Zoomindikator	27, 56
4	Fokusindikator	28
5	AE/AF-L-indikator	3
6	Blitsinnstilling	53
7	Eye-Fi-kommunikasjonsindikator	88, 66
8	Indikator for batterinivå	20
9	Bevegelsessensor-ikon	87, 56
10	Vindstøyreduksjon	81, 48
11	Indikator for "dato ikke angitt"	22, 50, 72
12	Reisemål	86, 51
13	Filmalternativer	81, 47
14	Filmlengde	78
15	Bildeinnstillinger	60
16	Antall gjenværende eksponeringer (stillbilder)	20
17	Indikator for internminne	20
18	Blenderåpningsverdi	28

19	Datomerking	86, 55
20	Lukkertid	28
21	Fokusråde (auto)	28, 38, 30
22	Fokusråde (for manuell eller midtre)	38, 31
23	Fokusråde (ansiktsregistrering, kjøledyrrregistrering)	28, 38, 46, 49, 30
24	Fokusråde (følg motivet)	38, 31
25	ISO-følsomhet	37, 28
26	Eksponeringskompensasjonsverdi	57
27	Fargealternativer	38, 29
28	Hvitbalanse-modus	37, 24
29	Mykere hudtoner	51, 34
30	Serieopptak	37, 26
31	Blunkefilter	51, 35
32	Selvtølserindikator	55
33	Smilutløser	51, 34
34	Automatisk utløser	46, 55

Avspillingsmodus

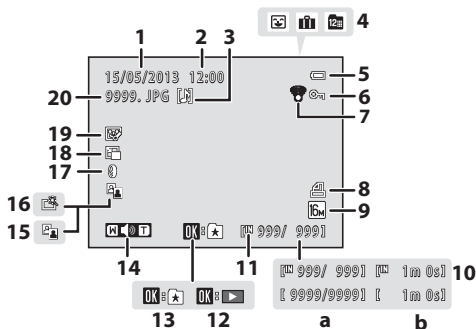



1	Opptaksdato.....	22
2	Opptakstid.....	22
3	Talebeskjed-ikon.....	71, 44
	Albumikon i favorittbilder-modus.....	70, 4
4	Kategoriikon i sorter automatisk-modus.....	70, 7
	Vis etter dato-ikon.....	70, 9
5	Indikator for batterinivå.....	20
6	Beskyttelsesikon.....	71, 41
7	Eye-Fi-kommunikasjonsindikator	88, 66
8	Ikon for utskriftsordre.....	71, 36
9	Bildeinnstillinger.....	60
	Filmalternativer.....	81, 47



10	a Gjeldende bildenummer/ totalt antall bilder.....	30
	b Filmlengde.....	82
11	Indikator for internminne.....	30
12	Anviser for filmavspilling.....	82
13	Legg til album-anviser.....	4
14	Lydstyrke-indikator.....	82, 44
15	D-Lighting-ikon.....	71, 12
16	Rask retusjering-ikon.....	71, 12
17	Filtereffekter-ikon.....	71, 14
18	Lite bilde-ikon.....	71, 15
19	Skjønnhetsretusjering-ikon.....	71, 13
20	Filnummer og -type.....	70

Grunnleggende bruk





Bytte mellom opptaksfunksjon og avspillingsmodus

Kameraet har to driftsmoduser: Opptaksfunksjon som brukes til å ta bilder, og avspillingsmodus som brukes for å vise bilder.

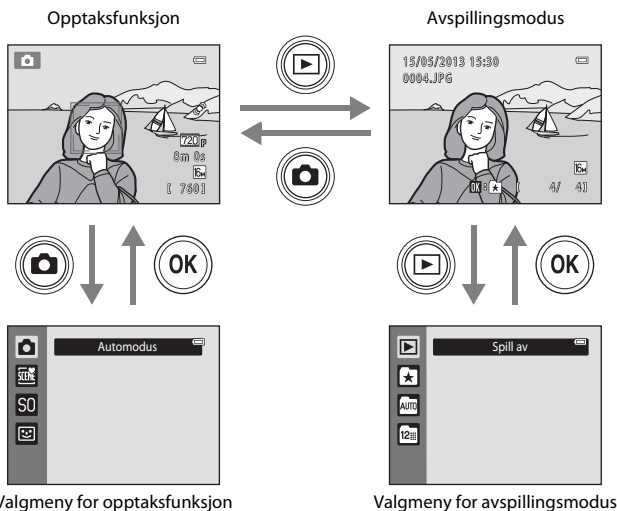
Når du bruker opptaksfunksjon, trykk på -knappen (avspilling) for å bytte til avspillingsmodus; mens du bruker avspillingsmodus, trykk på -knappen (opptaksfunksjon) for å bytte til opptaksfunksjon.

- Når du bruker avspillingsmodus, kan du også bytte til opptaksfunksjon ved å trykke på utløseren eller -knappen ( filmopptak).



- Hvis du trykker på -knappen (opptaksfunksjon) mens opptaksskjermen vises, vises valgmenyen for opptaksfunksjon, som du kan velge én av de tilgjengelige opptaksfunksjonene fra (24).
- Hvis du trykker på -knappen (avspilling) mens avspillings skjermen vises, vises valgmenyen for avspillingsmodus, som du kan velge én av de tilgjengelige avspillingsmodusene fra (70).

Bruke multivelgeren

Betjen ved å trykke multivelgeren opp (▲), ned (▼), til venstre (◀) eller til høyre (▶) eller trykke på **OK**-knappen.

Optaksfunksjon

Vis menyen  (blitsfunksjon) (📖53) eller flytt markøren opp

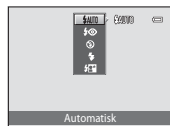
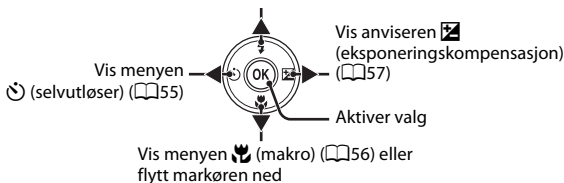

Avspillingsmodus

Velg forrige bilde eller flytt det viste området når bildet forstørres (📖31)

Legg bilde til album, fjern bilde fra album (📖70, , ) eller spill av filmer (📖82)*

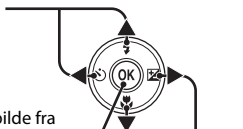

Velg neste bilde eller flytt det viste området når bildet forstørres (📖31)

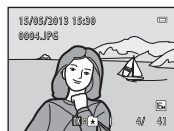

* Når du viser miniatyrbilder eller når bildet er forstørret, vil denne knappen bytte til visning på fullskjerm.

Menyskjerm

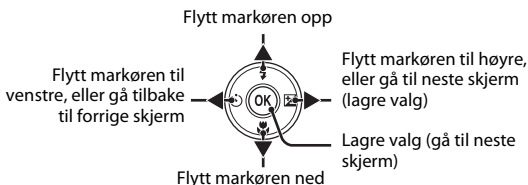

Bruke menyer (MENU-knappen)

Dersom du trykker på **MENU**-knappen mens opptaksskjermen eller avspillings skjermen vises, vises menyen for den gjeldende modusen. Straks menyen vises, kan du endre forskjellige innstillinger.

Opptaksfunksjon

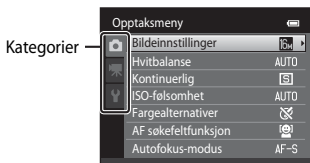
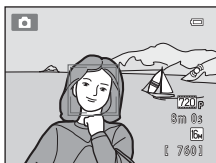

-kategori:

Viser innstillingene som kan endres for den gjeldende opptaksfunksjonen (24). Avhengig av den gjeldende opptaksfunksjonen, vil kategorikonet som vises være forskjellig.

-kategori:

Viser innstillingene som omhandler filmopptak.

-kategori:

Viser oppsettsmenyen, hvor du kan endre generelle innstillinger på kameraet.

Avspillingsmodus

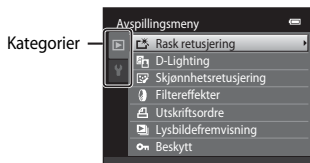
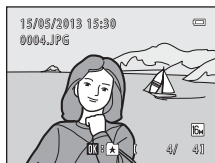

-kategori:

Viser innstillingene som kan endres for den gjeldende avspillingsmodus (70). Avhengig av den gjeldende avspillingsmodus, vil kategorikonet som vises være forskjellig.

-kategori:

Viser oppsettsmenyen, hvor du kan endre generelle innstillinger på kameraet.

Hvis kategorier ikke vises

Hvis du trykker på **MENU**-knappen og skjermen som lar deg endre bildeinnstillinger vises, trykk på på multivalgeren for å vise kategoriene.



Bytte mellom kategorier



Trykk på multivelgeren ◀ for å merke kategorien.



Trykk på multivelgeren ▲ eller ▼ for å merke en kategori, og trykk enten på OK-knappen eller ▶.



Den valgte menyen vises.

Velge elementer



Velg et element med multivelgeren ▲ eller ▼ og trykk enten på ▶ eller OK-knappen.

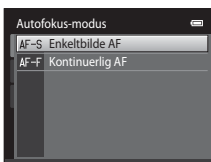

Velg et element med ▲ eller ▼ og trykk på OK-knappen.



Når du er ferdig med å endre innstillingene, trykker du på MENU-knappen for å avslutte menyen.

Når menyen inneholder to eller flere sider

Rullelinjen vises når alle menyelementene ikke passer på én skjerm.



Feste bærestroppen

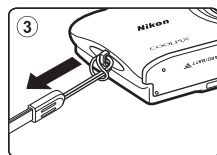
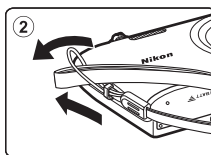
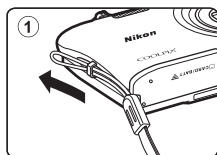



A series of horizontal dashed lines spanning the width of the page, intended for handwriting practice. There are 15 lines in total, starting from the top right and extending to the bottom left.



Grunnleggende trinn for opptak og avspilling

Forberedelse

Forberedelse 1 Sette i batteriet	14
Forberedelse 2 Lade batteriet	16
Forberedelse 3 Sette inn et minnekort	18



Opptak

Trinn 1 Slå på kameraet	20
Stille inn visningspråk, dato og klokkeslett (Kun for første gang)	22
Trinn 2 Velge en opptaksfunksjon	24
Trinn 3 Komponere et bilde	26
Trinn 4 Fokusere og ta bildet	28



Avspilling

Trinn 5 Spille av bilder	30
Trinn 6 Slette uønskede bilder	32

Forberedelse 1 Sette i batteriet

- 1** Åpne dekselet til batterikammeret/
minnekortsporet.

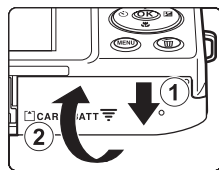

- 2** Sett inn det inkluderte
oppladbare litium-ion batteriet
EN-EL19.

- Bruk batteriet til å skyve den oransje batterilåsen i retningen som vises av pilen (1) og sett batteriet helt inn (2).
- Når batteriet er satt riktig inn, vil batterilåsen låse på plass.

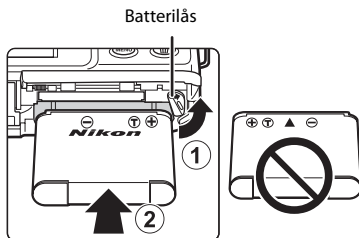

✓ Sette inn batteriet på riktig måte

Du kan skade kameraet hvis du setter inn batteriet opp ned eller baklengs. Kontroller at batteriet er satt inn i riktig retning.

- 3** Lukk dekselet til batterikammeret/
minnekortsporet.

- Lad opp batteriet før du bruker det for første gang, og når det begynner å bli utladet. Se side 16 for mer informasjon.

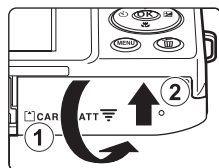

Ta ut batteriet

Slå av kameraet og kontroller at strømforsyningslampen og skjermen er slukket, og åpne dekslet til batterikammeret/minnekortsporet.

Skyv den oransje batterilåsen i pilens retning (①), og løs deretter batteriet delvis ut. Trekk batteriet rett ut av kameraet (②), og ikke i en vinkel.

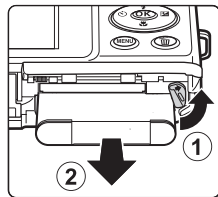

Advarsel om høy temperatur

Kameraet, batteriet og minnekortet kan bli svært varmt rett etter at kameraet har vært i bruk. Vær forsiktig når du fjerner batteriet eller minnekortet.

Om batteriet

Les og følg advarslene for batteriet på side vii og under "Batteriet" (4) før du bruker det.

Forberedelse 2 Lade batteriet

1 Klargjør den inkluderte nettadapteren for lading EH-70P.

- Hvis en universaladapter* er inkludert, fest universaladapteren til pluggen på nettadapteren for lading. Skyv universaladapteren godt på plass. Når de to er sammenkoblet, kan et forsøk på å fjerne universaladapteren med makt forårsake skade på produktet.

* Formen på universaladapteren varierer etter landet eller regionen der kameraet ble kjøpt.

I Argentina og Korea leveres nettadapteren for lading med universaladapteren koblet til.

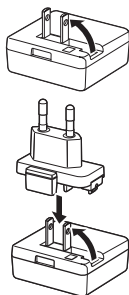

2 Sørg for at batteriet er installert i kameraet, og koble deretter kameraet til nettadapteren for lading i rekkefølgen ① til ③.

- Hold kameraet avslått.
- Sørg for at pluggene står i riktig retning. Ikke prøv å sette inn pluggen på skrått, og ikke bruk makt når du setter inn eller tar ut pluggene.

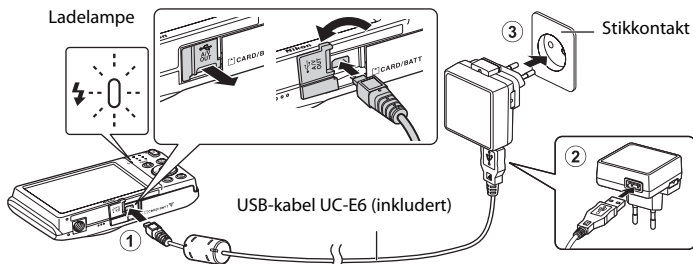

- Ladelampen blinker sakte grønt for å indikere at batteriet lader.
- Omtrent 2 timer og 30 minutter er nødvendig for å lade opp et helt utladet batteri.
- Når batteriet er ladet helt opp, slukkes ladelampen.
- Se "Forstå ladelampen" (17) for mer informasjon.

3 Koble nettadapteren for lading fra stikkontakten og koble deretter fra USB-kabelen.

- Når kameraet er koblet til stikkontakten med EH-70P, kan ikke kameraet slås på.

Forstå ladelampen

Ladelampe	Beskrivelse
Blinker sakte (grønt)	Batteriet lades.
Av	Batteriet lader ikke. Når ladingen er ferdig, slutter ladelampen å blinke grønt og slukkes.
Blinker raskt (grønt)	<ul style="list-style-type: none"> Romtemperaturen egner seg ikke for lading. Lad opp batteriet innendørs med en romtemperatur på 5 °C til 35 °C. USB-kabelen eller nettadapteren for lading er ikke riktig koblet til, eller det er et problem med batteriet. Koble fra USB-kabelen eller trekk ut nettadapteren for lading og koble den til igjen på riktig måte, eller skift batteriet.

Om nettadapteren for lading

Les og følg advarslene for nettadapteren for lading på side vii og under "Nettadapter for lading" (🔌5) før du bruker den.

Lade med datamaskinen eller batteriladeren

- Tilkobling av COOLPIX S2700 til en datamaskin lader også det oppladbare litium-ion batteriet EN-EL19 (📷72, 🔌62).
- Oppladbart litium-ion batteri EN-EL19 kan også lades med batteriladeren MH-66 (tilgjengelig separat; 🔌71).

Strømforsyning

- Hvis du bruker nettadapteren EH-62G (selges separat; 🔌71), kan COOLPIX S2700 få strøm fra en stikkontakt og betjenes for opptak eller avspilling.
- Du må ikke under noen omstendighet bruke en annen nettadapter enn EH-62G-modellen, eller fra en annen produsent. Hvis du ikke overholder denne forholdsregelen, kan det føre til overoppheting eller skade på kameraet.

Forberedelse 3 Sette inn et minnekort

- 1** Kontroller at strømforsyningslampen og skjermen er slukket, og åpne dekslet til batterikammeret/minnekortsporet.

- Husk å slå av kameraet før du åpner dekslet.

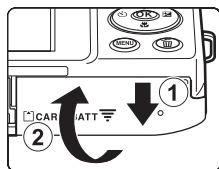

- 2** Sett inn minnekortet.

- Skyv inn minnekortet på riktig måte inntil det festes på plass med et klikk.

✓ Sette inn minnekortet

Hvis du setter inn minnekortet opp ned eller baklengs, kan kameraet eller minnekortet bli skadet. Kontroller at minnekortet er satt inn riktig vei.

Minnekortspor

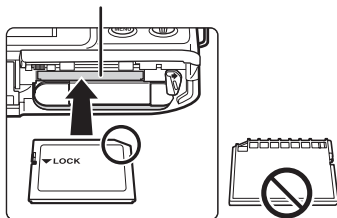

- 3** Lukk dekslet til batterikammeret/minnekortsporet.

✓ Formatere et minnekort

- Første gang du setter et minnekort som har blitt brukt i en annen enhet inn i dette kameraet, må du formatere minnekortet med dette kameraet.
- **All data lagret på et minnekort slettes permanent når kortet formateres.** Husk å overføre viktige bilder til en datamaskin og lagre dem før du formaterer.
- For å formatere et minnekort, setter du minnekortet inn i kameraet, trykker på **MENU**-knappen og velger **Formater kort** (📷88) fra oppsettsmenyen (📷86).

✓ Om minnekort

Hensiv til dokumentasjonen inkludert med minnekortet, samt "Minnekort" (🔍5) i "Maksimere kameraets levetid og ytelse".

Ta ut minnekort

Slå av kameraet og kontroller at strømforsyningslampen og skjermen er slukket, og åpne dekslet til batterikammeret/minnekortsporet.

Trykk minnekortet forsiktig inn i kameraet (①) for å delvis løse ut kortet. Trekk minnekortet rett ut av kameraet (②), og ikke trekk det ut i en vinkel.

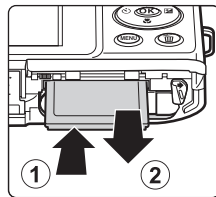

Advarsel om høy temperatur

Kameraet, batteriet og minnekortet kan bli svært varmt rett etter at kameraet har vært i bruk. Vær forsiktig når du fjerner batteriet eller minnekortet.

Internminne og minnekort

Kameradata, inkludert stillbilder og filmer, kan enten lagres i kameraets internminne (ca. 42 MB) eller på et minnekort. Fjern minnekortet først når du vil bruke kameraets internminne for opptak eller avspilling.

Godkjente minnekort

Følgende Secure Digital-minnekort (SD) er testet og godkjent for bruk i dette kameraet.

- Minnekort med en nominell SD-hastighetsklasse på 6 eller hurtigere anbefales for opptak av filmer. Filmopptak kan stoppes uventet når minnekortene med en lavere nominell hastighetsklasse brukes.

	SD-minnekort	SDHC-minnekort ²	SDXC-minnekort ³
SanDisk	2 GB ¹	4 GB, 8 GB, 16 GB, 32 GB	64 GB, 128 GB
TOSHIBA	2 GB ¹	4 GB, 8 GB, 16 GB, 32 GB	64 GB
Panasonic	2 GB ¹	4 GB, 8 GB, 16 GB, 32 GB	64 GB
Lexar	–	4 GB, 8 GB, 16 GB, 32 GB	64 GB, 128 GB

¹ Hvis minnekortet brukes med en kortleser eller lignende enhet, må du sørge for at enheten støtter 2 GB-kort.

² SDHC-kompatibel. Hvis minnekortet brukes med en kortleser eller lignende enhet, må du sørge for at enheten er kompatibel med SDHC-standard.

³ SDXC-kompatibel. Hvis minnekortet brukes med en kortleser eller lignende enhet, må du sørge for at enheten er kompatibel med SDXC-standard.



- Ta kontakt med produsenten for nærmere informasjon om de ovennevnte kort. Vi kan ikke garantere kameraytelsen når du bruker minnekort som er laget av andre fabrikanter.

Trinn 1 Slå på kameraet

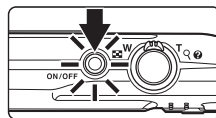

1 Trykk på strømbryteren for å slå på kameraet.

- Hvis du slår på kameraet for første gang etter at du har kjøpt det, kan du se "Stille inn visningspråk, dato og klokkeslett" (📖22).
- Objektivt forlenges og skjermen slås på.

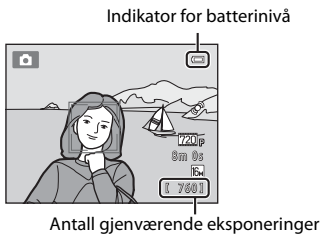

2 Kontroller indikatoren for batterinivå og antall gjenværende eksponeringer.



Indikator for batterinivå	Beskrivelse
	Batterinivået er høyt.
	Batterinivået er lavt. Batteriet må snart lades opp eller skiftes ut.
 Batteriet er tomt.	Kameraet kan ikke ta bilder. Lad eller bytt ut batteriet.

Antall gjenværende eksponeringer

Antall bilder som kan tas vises.

- Hvis et minnekort ikke er satt inn, vises  for å indikere at bilder lagres i kameraets internminne (ca. 42 MB).
- Antall gjenværende eksponeringer avhenger av gjenværende kapasitet i internminnet eller minnekortet, og bilde kvaliteten og bildestørrelsen (bildeinnstillinger) (📖61).
- Antall gjenværende eksponeringer vist i illustrasjonene kan avvike fra den faktiske visningen.





Slå kameraet på og av

- Når kameraet er slått på, tennes strømforsyningslampen (grønn), deretter slås skjermen på (strømforsyningslampen slukkes når skjermen slås på).
- Trykk på strømbryteren for å slå av kameraet. Når kameraet blir slått av, slukkes både strømforsyningslampen og skjermen.
- For å slå på kameraet i avspillingsmodus, trykk og hold -knappen (avspilling). Objektivets forlenges ikke.



Strømsparingsfunksjon (Auto av)

Hvis ingen operasjoner utføres i løpet av en viss tid, slås skjermen av og kameraet går inn i beredskapsstilling og strømforsyningslampen vil blinke. Hvis du ikke utfører noen handlinger i løpet av ytterligere omtrent tre minutter, slås kameraet automatisk av.

For å gjenaktivere skjermen mens strømforsyningslampen blinker, trykker du på én av følgende knapper:

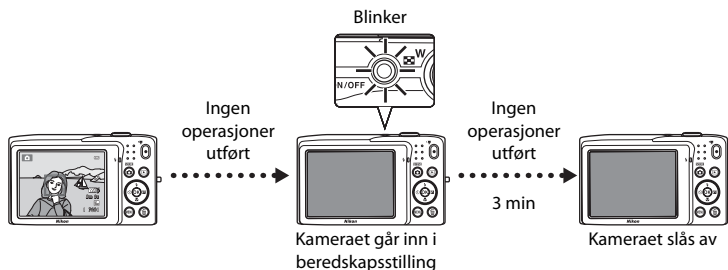
- Strømbryter, utløser, -knapp (opptaksfunksjon), -knapp (avspilling) eller -knapp ( filmopptak).



- Tiden det tar før kameraet går i beredskapsstilling kan endres fra alternativet **Auto av** (87) i oppsettsmenyen (86).
- Som standard, går kameraet inn i beredskapsstilling etter omtrent ett minutt når du bruker opptaksfunksjon eller avspillingsmodus.
- Når nettdapteren EH-62G (tilgjengelig separat) brukes, går kameraet inn i beredskapsstilling etter 30 minutter (fast).

Stille inn visningspråk, dato og klokkeslett

En dialogboks for valg av språk vises når du slår på kameraet for første gang.

- 1** Trykk på multivelgeren ▲ eller ▼ for å velge ønsket språk og trykk på **OK**-knappen.

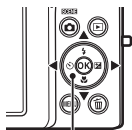

Multivelger



- 2** Trykk på ▲ eller ▼ for å velge **Ja** og trykk på **OK**-knappen.

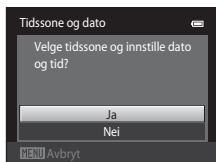

- 3** Trykk på ◀ eller ▶ for å velge tidssone hjemme og trykk på **OK**-knappen.

- For informasjon om "Sommertid", se side 23.

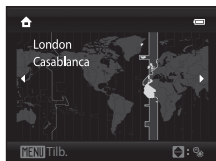

- 4** Trykk på ▲ eller ▼ for å velge rekkefølgen som dagen, måneden og året vises i og trykk på **OK**-knappen eller ▶.

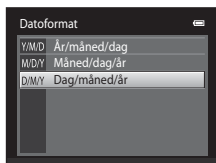

- 5** Trykk på ▲, ▼, ◀ eller ▶ for å redigere dato og tiden og trykk på **OK**-knappen.

- Velg et felt: Trykk på ▶ eller ◀ (uthevelsen bytter mellom **D**, **M**, **Å**, time og minutt).
- Rediger verdien: Trykk på ▲ eller ▼.
- Bekreft innstillingene: Velg minutfeltet og trykk på **OK**-knappen eller ▶.

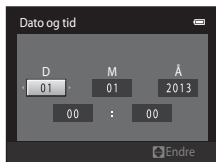

6 Trykk på ▲ eller ▼ for å velge Ja og trykk på OK-knappen.

- Når innstillingene er tatt i bruk, forlenges objektivet og skjermvisningen går tilbake til opptaksfunksjon.

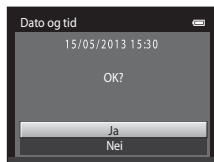

Sommertid

Hvis sommertid gjelder, trykker du på ▲ for å aktivere sommertid-funksjonen mens du stiller inn området i trinn 3.

- Når sommertid er aktivert, vises ☀ øverst på skjermen. For å slå av sommertid-funksjonen, trykk på ▼.

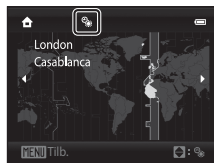

✎ Endre innstillingen for språk eller datoen og tid

- Du kan endre disse innstillingene med **Språk/Language-** og **Tidssone og dato-**innstillingene i oppsettsmenyen (☰86).
- Når sommertid-funksjonen er aktivert i **Tidssone i Tidssone og dato** i oppsettsmenyen, går kameraklokken frem én time, og tilbake én time når den er deaktivert. Når reisemålet (▶) er valgt, kalkulerer kameraet automatisk tidsforskjellen mellom reisemålet og tidssonen hjemme (🏠), og lagrer bilder med dato og tid for reisemålet.
- Hvis du avslutter uten å stille inn datoen og tiden, blinker ⌚ når opptaksskjermen vises. Bruk **Tidssone og dato-**innstillingen i oppsettsmenyen til å stille inn datoen og tiden (☰86).

✎ Klokkebatteriet

- Kameraklokken strømføres av reservebatteriet som er atskilt fra kameraets hovedbatteri.
- Reservebatteriet lades når hovedbatteriet er satt inn i kameraet eller når kameraet er koblet til en ekstra nettadapter, og kan gi reservestrom i flere dager etter omtrent ti timers lading.
- Hvis reservebatteriet blir utladet, vises innstillingsskjermen for dato og tid når kameraet slås på. Still inn datoen og tiden på nytt. Se "Stille inn visningspråk, dato og klokkeslett" (trinn 2, ☰22) for mer informasjon.

✎ Merke opptaksdatoen på trykte bilder

- Still inn datoen og tiden før du tar bilder.
- Du kan permanent merke opptaksdatoen på bilder mens de tas ved å stille inn **Datomerking** i oppsettsmenyen (☰86).
- Du kan bruke ViewNX 2-programvaren (☰73) til å skrive opptaksdatoen på bilder som ble tatt uten bruk av **Datomerking**-alternativet.

Trinn 2 Velge en opptaksfunksjon

1 Trykk på -knappen.

- Valgmenyen for opptaksfunksjon, som lar deg velge ønsket opptaksfunksjon, vises.

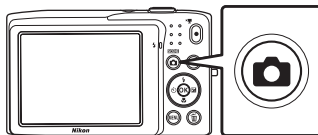

2 Trykk multivelgeren mot eller for å velge en opptaksfunksjon.

- -modus (auto) brukes i dette eksemplet. Velg  **Automodus**.

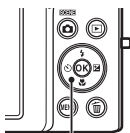

Multivelger

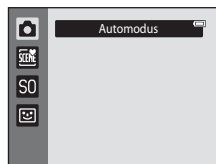



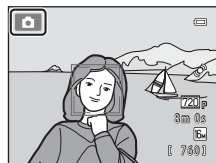

3 Trykk på -knappen.

- Kameraet går inn i -modus (auto).
- Se "Skjermen" (6) for mer informasjon om opptaksskjermen.
- Innstillingen for opptaksfunksjon lagres selv etter at kameraet er slått av.



Tilgjengelige opptaksfunksjoner

	Automodus 📖36
<p>Brukes for generelt opptak. Innstillinger kan justeres i opptaksmenyen (📖37) for å passe opptaksforholdene og type opptak du vil gjøre.</p>	
	Motiv 📖39
<p>Kamerainnstillingene optimaliseres automatisk for det valgte motivet. Når du bruker automatisk motivvalg, velger kameraet automatisk det optimale motivprogrammet når du komponerer et bilde, som gjør det enda enklere å ta bilder med innstillinger som passer motivet.</p> <ul style="list-style-type: none"> • For å velge et motiv, viser du først valgmenyen for opptaksfunksjon og deretter trykker du på multivalgeren ►. Velg ønsket motiv ved å trykke på ▲, ▼, ◀ eller ▶, og trykk deretter på -knappen. 	
S0	Spesialeffekter 📖47
<p>Effekter kan brukes på bilder under opptak. Seks forskjellige effekter er tilgjengelige.</p> <ul style="list-style-type: none"> • For å velge en effekt, viser du først menyen for opptaksfunksjon og deretter trykker du på multivalgeren ►. Velg ønsket effekt ved å trykke på ▲, ▼, ◀ eller ▶, og trykk deretter på -knappen. 	
	Smart portrett 📖49
<p>Når kameraet registrerer et smilende ansikt, kan du automatisk ta et bilde uten å trykke på utløseren (Smilutløser). Funksjonen for mykere hudtoner kan brukes til å få hudtonene i ansiktet til å virke jevnere.</p>	

Funksjoner som er tilgjengelige i hver opptaksfunksjon

- ▲ (🔍), ▼ (🔍), ◀ (🔍) og ▶ (🔍) på multivalgeren brukes til å stille inn de tilhørende funksjonene. Se "Funksjoner som kan angis med multivalgeren" (📖52) for mer informasjon.
- Når du bruker opptaksfunksjon, trykk på **MENU**-knappen for å vise menyen til den valgte opptaksmodusen. Se "Opptaksfunksjoner" (📖35) for informasjon om innstillingene som er tilgjengelige i menyen for den gjeldende opptaksfunksjonen.

Trinn 3 Komponere et bilde

1 Hold kameraet stødig med begge hender.

- Hold fingrene dine og andre gjenstander unna lensen, blitsen, AF-lampen, mikrofonen og høyttaleren.
- Når du tar bilder i portrett ("vertikal") retning, bør du snu kameraet slik at den innebygde blitsen er over objektivet.

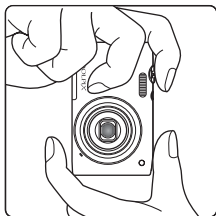
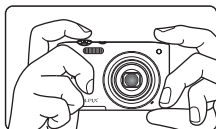

2 Komponer bildet.

- Når kameraet registrerer et ansikt på et menneske, rammes ansiktet inn med en gul dobbeltramme (fokusområde) (standardinnstilling).
- Opptil 12 ansikter kan registreres. Hvis det registreres flere ansikter, rammes ansiktet som er nærmest kameraet inn av en dobbeltramme, og de andre av en enkeltramme.
- Når du tar bilder av andre motiver enn andre mennesker, eller rammer inn et motiv hvor ingen ansikt registreres, vises ikke et fokusområde. Komponer bildet slik at motivet er nær eller i midten av rammen.

Opptaksfunksjonsikon

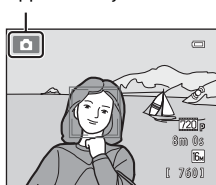

Bruke et stativ

Vi anbefaler at du bruker et stativ til å stabilisere kameraet når du fotograferer i følgende situasjoner:

- Under opptak i dårlig belysning eller når blitsfunksjonen (📖54) er stilt inn til  (Av).
- Når du bruker teleobjektivinnstillingen.

Bruke zoom

Bruk zoomkontrollen til å aktivere optisk zoom.

- Roter zoomkontrollen til **T** for å zoome inn slik at motivet fyller et større område av bildefeltet.
- Roter zoomkontrollen til **W** for å zoome ut og dermed øke området som er synlig i bildefeltet.
- Zoomposisjonen stilles inn ved maksimal vidvinkelposisjon når kameraet er slått på.
- En zoomindikator vises øverst på skjermen når zoomkontrollen roteres.

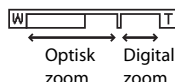
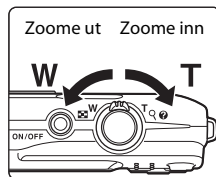

Digital zoom



Når kameraet er zoomet inn til maksimal optisk zoomposisjon, utløses digital zoom ved å rotere og holde zoomkontrollen på **T**. Motivets størrelse øker opp til 4x det maksimale optiske zoomforholdet.



- Kameraet fokuserer på midten av bildefeltet, og fokusområdet vises ikke når digital zoom brukes.

Digital zoom og interpolering

Til forskjell fra optisk zoom, bruker digital zoom en digital bildebehandlingsprosess kjent som interpolering til å forstørre bilder, som fører til en noe redusert bilde kvalitet i henhold til bildeinnstillinger (86) og digital zoomforstørrelse.

Interpolering brukes på zoomposisjoner utenfor  når du tar stillbilder. Når zoom økes utenfor -posisjonen, startes interpolering og zoomindikatoren blir gul for å indikere at interpolering tas i bruk.  går til høyre etter hvert som bildestørrelsen blir mindre, slik at du kan bekrefte zoomposisjonen som brukes til å ta stillbilder uten bildeforringelse før opptak ved den gjeldende bildestørrelsesinnstillingen.



Liten bildestørrelse

- Digital zoom kan deaktiveres fra alternativet **Digital zoom** (87) i oppsettsmenyen (86).

Trinn 4 Fokusere og ta bildet

1 Trykk utløseren halvveis ned, dvs. trykk knappen lett ned til du føler svak motstand.

- Når du trykker utløseren halvveis ned, stiller kameraet inn fokus og eksponering (lukkertid og blenderåpningsverdi). Fokus og eksponering forblir låst mens utløseren er trykt halvveis ned.
- Når et ansikt registreres, rammes det inn av dobbeltrammen som angir det aktive fokusområdet. Når motivet er i fokus, blir dobbeltrammen grønt.

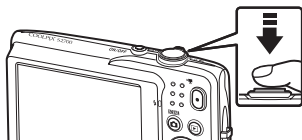

Lukkertid Blenderåpningsverdi

- Når et ansikt ikke registreres, velger kameraet automatisk fokusområdet (opptil ni) med motivet som er nærmest kameraet. Når motivet er i fokus, lyser det valgte fokusområdet grønt.



Lukkertid Blenderåpningsverdi

- Når den digitale zoomen er i bruk, vises ikke fokusområdet, og kameraet fokuserer på midten av rammen. Når fokus er oppnådd, vil fokusindikatoren (ikonet) lyse grønt.
- Hvis fokusområdet eller fokusindikatoren blinker rødt når utløseren trykkes halvveis ned, kan ikke kameraet fokusere. Tilpass komposisjonen, og trykk utløserknappen halvveis ned igjen.

2 Trykk utløseren helt ned, dvs. at du trykker knappen helt ned til den stopper.

- Lukkeren frigjøres og bildet tas opp til minnekortet eller internminnet.
- Hvis du trykker utløseren ned med for mye kraft, kan kameraet riste og det kan føre til uskarpe bilder. Trykk forsiktig på knappen.



Om optak av bilder og lagring av filmer

Indikatoren som viser antall gjenværende eksponeringer eller indikatoren som viser maksimal filmlengde blinker mens bilder tas eller mens en film lagres. **Ikke åpne dekslet til batterikammeret/minnekortsporet eller ta ut batteriet eller minnekortet** mens en indikator blinker. Dette kan føre til tap av data, eller skade på kameraet eller minnekortet.

Motiver som ikke passer for autofokus

Det kan hende at autofokus ikke fungerer som forventet i følgende situasjoner. I noen tilfeller hender det at motivet ikke er i fokus selv om fokusområdet eller fokusindikatoren lyser grønt:

- Motivet er veldig mørkt
- Motiver med skarpe lysforskjeller er med på scenen (f.eks. solen bak motivet gjør at motivet virker veldig mørkt)
- Det er ingen kontrast mellom motivet og omgivelsene (f.eks. et motiv i et portrett har på seg en hvit T-skjorte, og står foran en hvit vegg)
- Mange gjenstander er ved forskjellige avstander fra kameraet (f.eks. hvis motivet er i et bur)
- Vanlige geometriske mønstre (f.eks. vinduspersienner eller vinduer i en skyskraper)
- Motivet er i rask bevegelse

I de ovennevnte situasjonene kan du prøve å trykke utløseren halvveis ned for å fokusere på nytt flere ganger, eller du kan fokusere på et annet motiv i autofunksjon og bruke fokuslåsen (📖67). Når du bruker fokuslåsen, må du sørge for at avstanden mellom kameraet og motivet som ble brukt til å låse fokus, er den samme som for det faktiske motivet.

Om ansiktsregistrering

Se "Ansiktsregistrering" (📖64) for mer informasjon.

Når motivet er nært kameraet

Hvis kameraet ikke kan fokusere, må du prøve å ta bildet med makro (📖56) eller **Nærbilde-**motivprogrammet (📖43).

AF-lampe og blits

Hvis motivet er dårlig belyst, kan du aktivere AF-lampen (📖87) ved å trykke utløseren halvveis ned. Hvis du trykker utløseren helt ned, kan du utløse blitsen (📖53).

Passe på at du ikke går glipp av et bilde

Hvis du er bekymret for at du kanskje går glipp av et bilde, kan du trykke utløseren helt ned uten å først trykke den halvveis ned.







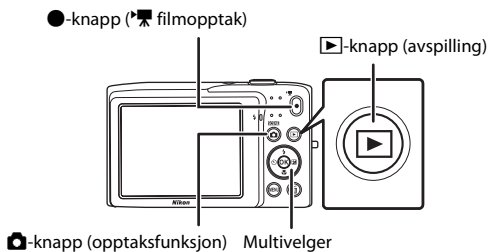



Trinn 5 Spille av bilder

1 Trykk på -knappen (avspilling).

- Kameraet går inn i avspillingsmodus, og det sist tatte bildet vises i modus for avspilling på full skjerm.





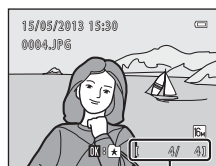

2 Bruk multivelgeren til å velge et bilde som du vil vise.

- Trykk på  eller  for å vise det forrige bildet.
- Trykk på  eller  for å vise det neste bildet.
- For å bla raskt gjennom bilder, trykk og hold , ,  eller  på multivelgeren.
- Fjern minnekortet for å spille av bilder som er lagret i internminnet.  vises i området for gjeldende antall bilder / totalt antall bilder.
- For å gå tilbake til opptaksfunksjon, trykk på -knappen, utløseren eller **●-knapp** ( filmopptak).





Gjeldende bildeantall /
totalt antall bilder

Vise bilder

- Bilder kan vises kort ved lav oppløsning rett etter at det byttes til neste eller forrige bilde.
- Hvis du ser på et bilde som ble tatt ved bruk av ansiktsregistrering ( 64) eller kjæledyrregistrering ( 46), roteres bildet og vises automatisk i modus for avspilling på full skjerm, basert på retningen til ansiktene som er registrert, utenom for bilder som er tatt med **Kontinuerlig, BSS, Flere bilder 16** ( 37) eller **Følg motivet** ( 38).
- Retningen på bildene kan endres med **Roter bilde** ( 71) i avspillingsmenyen.

Mer informasjon

- Se "Funksjoner som er tilgjengelige i avspillingsmodus (avspillingsmeny)" ( 71) for mer informasjon.
- Se "Velge enkelte typer bilder for avspilling" ( 70) for mer informasjon.

Endre hvordan bilder vises

Når du bruker avspillingsmodus, kan du endre hvordan bilder vises ved å rotere zoomkontrollen til **W** (📐) og **T** (📖4).



Avspillingszoom

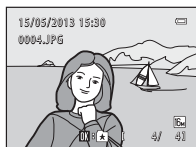

Bilde vises i fullskjerm



Bilde zoomes inn

Veiviser for visningsområde

- Du kan justere zoomforholdet ved å rotere zoomkontrollen til **W** (📐)/**T** (📖). Bilder kan zoomes opptil 10x.
- For å vise et annet område av bildet, trykker du på ▲, ▼, ◀ eller ▶ på multivalgeren.
- Hvis du ser på et bilde som ble tatt med ansiktsregistrering (📖64) eller kjæledyrregistrering (📖46), zoomer kameraet inn på ansiktet som ble registrert under opptaket, utenom for bilder tatt med **Kontinuerlig**, **BSS**, **Flere bilder 16** (📖37) eller **Følg motivet** (📖38). Hvis kameraet registrerte flere ansikter når bildet ble tatt, kan du trykke på ▲, ▼, ◀ eller ▶ for å vise et annet ansikt. For å zoome inn på et område av bildet hvor det ikke er noen ansikter, må du endre zoomforholdet og deretter trykke på ▲, ▼, ◀ eller ▶.
- Du kan beskjære bildet og lagre det viste området av bildet som en separat fil ved å trykke på **MENU**-knappen (📖16).
- Trykk på **OK**-knappen hvis du vil gå tilbake til modus for avspilling på full skjerm.

Visning av miniatyrbilde/kalendervisning

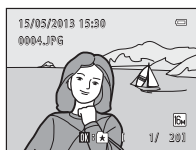

Visning på fullskjerm



Visning av miniatyrbilde
(4, 9 og 16 bilder per skjerm)

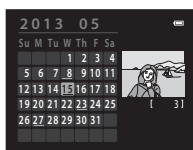





Kalendervisning

- Du kan vise flere bilder på én skjerm, som gjør det enklere å finne ønsket bilde.
- Du kan endre antall miniatyrbilder som vises ved å rotere zoomkontrollen til **W** (📐) eller **T** (📖).
- Trykk på ▲, ▼, ◀ eller ▶ på multivalgeren for å velge et bilde, og trykk deretter på **OK**-knappen for å vise det på fullskjerm.
- Når 16 miniatyrbilder vises, roter zoomkontrollen til **W** (📐) for å bytte til kalendervisning (gjelder ikke vis etter dato-modus).
- Mens du bruker kalendervisningsfunksjonen, trykk på ▲, ▼, ◀ eller ▶ på multivalgeren for å velge en dato og trykk deretter på **OK**-knappen for å vise det første bildet som ble tatt på den dagen.

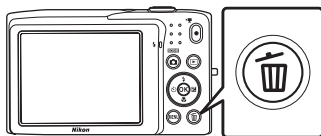
Trinn 6 Slette uønskede bilder



- 1 Trykk på -knappen for å slette bildet som for øyeblikket vises på skjermen.





- 2 Trykk på multivalgeren  eller  for å velge ønsket slettemetode, og trykk på -knappen.

- **Gjeldende bilde:** Slett bildet som for øyeblikket vises.
- **Slett valgte bilder:** Velg flere bilder og slett dem. Se "Betjene Slett valgte bilder-skjermen" (📖33) for mer informasjon.
- **Alle bilder:** Slett alle bilder.
- Trykk på **MENU**-knappen hvis du vil avslutte uten å slette bildet.



- 3 Trykk på  eller  for å velge **Ja** og trykk på -knappen.

- Slettede bilder kan ikke gjenopprettes.
- For å avslutte uten å slette bildet, trykk på  eller  for å velge **Nei** og trykk på -knappen.



Om sletting av bilder

- Når du har slettet et bilde, kan du ikke gjenopprette det. Overfør viktige bilder til en datamaskin eller annet medium før du sletter dem fra kameraet.
- Beskyttede bilder kan ikke slettes (📖71).

Slette det siste bildet tatt i opptaksfunksjon

I opptaksfunksjon, trykk på -knappen for å slette det siste bildet som ble lagret.

Betjene Slett valgte bilder-skjermen

1 Trykk på ◀ eller ▶ på multivelgeren for å velge et bilde som skal slettes, og trykk deretter på ▲ for å vise ✓.

- For å angre valget, trykk på ▼ for å fjerne ✓.
- Roter zoomkontrollen (📖2) til **T** (🔍) for å bytte til avspilling på full skjerm, eller **W** (📐) for å vise miniatyrbilder.



2 Legg ✓ til alle bilder som skal slettes og trykk på OK-knappen for å bruke valget.

- En bekreftelsesdialogboks vises. Følg anvisningene på skjermen for flere operasjoner.

Velge enkelte typer bilder for sletting

Når du bruker modus for favorittbilder, sorter automatisk eller vis etter dato, kan du velge bilder for sletting fra et album, en kategori eller en opptaksdato (📖70).



A series of horizontal dashed lines spanning the width of the page, intended for handwriting practice. There are 15 lines in total, starting from the top right and extending to the bottom left.

Opptaksfunksjoner

Dette kapitlet beskriver hver av kameraets opptaksfunksjoner og funksjonene som er tilgjengelige for hver opptaksfunksjon.

Ved å henvise til denne informasjonen, vil du lære hvordan du velger forskjellige opptaksfunksjoner og tilpasser innstillinger i henhold til opptaksforholdene og typen bilder du vil ta.

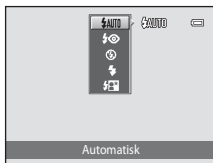
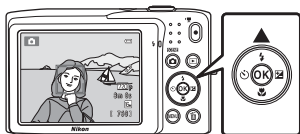
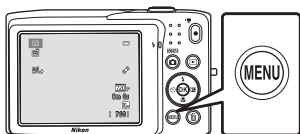
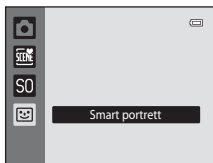
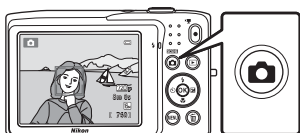

📷-modus (auto)

📷-modus (auto) er nyttig for generell fotografering, og lar deg tilpasse en rekke innstillinger for å passe med opptaksforholdene og typen opptak du vil ta (📖37).

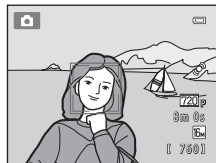

På opptaksskjermen → 📷-knapp (opptaksfunksjon) → 📷-modus (auto) (📖24-25)

- Du kan endre hvordan kameraet velger området av bildefeltet som det skal fokuseres på ved å trykke på **MENU**-knappen, velge 📷-kategorien og stille inn **AF søkefeltfunksjon**. Standardinnstillingen er **Ansiksprioritet**.
- Når **AF søkefeltfunksjon** i opptaksmenyen er stilt inn til **Ansiksprioritet** (standardinnstilling) og kameraet fokuserer på motivet som følger:
 - Hvis kameraet registrerer et ansikt, fokuserer kameraet automatisk på dette (se "Ansiktsregistrering" (📖64) for mer informasjon).
 - Når ingen ansikter er registrert, velger kameraet automatisk ett eller flere av de ni fokusområdene som inneholder motivet som er nærmest kameraet. Når motivet er i fokus, lyser fokusområdet (aktivt fokusområde) i grønt (maksimalt ni områder).

Endre innstillinger for 📷-modus (auto)

- Funksjoner som kan angis med multivalgeren (📖52): Blitsfunksjon (📖53), selvutløser (📖55), makro (📖56) og eksponeringskompensasjon (📖57).
- Funksjoner som kan stilles inn ved å trykke på **MENU**-knappen: Opptaksmenyalternativer i 📷-modus (auto) (📖37).

Opptaksmenyalternativer i -modus (auto)

I -modus (auto), kan følgende alternativer endres.



På opptaksskjermen for -modus (auto) → MENU-knappen

Alternativ	Beskrivelse	
Bildeinnstillinger	Lar deg velge kombinasjonen av bildestørrelse og bildekvalitet som brukes når du lagrer bilder. Standardinnstillingen er 4608x3456 . Denne innstillingen gjelder for andre opptaksfunksjoner.	60
Hvitbalanse	Lar deg tilpasse fargene i bildet for å passe med lyskilden, som kan få farger til å se ut som de gjør for øynene. Selv om Auto (standardinnstilling) kan brukes under de fleste typer belysning, kan hvitbalanse tilpasses for å passe med skyforholdene eller lyskilden og oppnå mer naturlige fargetoner i bildet. <ul style="list-style-type: none"> • Still inn blitsen til (Av) når hvitbalanse er innstilt til en annen innstilling enn Auto og Blits. 	24
Kontinuerlig	Lar deg velge fra kontinuerlige innstillinger som Enkel , Kontinuerlig , BSS (44) eller Flere bilder 16 . Standardinnstillingen er Enkel (dvs. bare ett bilde tas om gangen). I Kontinuerlig , mens utløseren holdes nede, tas det inntil 6 bilder i en hastighet på omtrent 1,3 bilder i sekundet (b/s) når bildeinnstillinger er stilt inn til 4608x3456 .	26
ISO-følsomhet	Høyere ISO-følsomhet lar deg fotografere i dårligere lysforhold og dermed ta bilder av mørkere motiver. I tillegg, selv med motiver med lignende lysstyrke, kan bilder tas med kortere lukkertid, og uskarphet forårsaket av kamerabevegelse og motivbevegelse kan reduseres. Når ISO-følsomhet er stilt inn til Auto (standardinnstilling), stiller kameraet inn ISO-følsomheten automatisk. Hvis Auto er valgt og ISO-følsomheten er automatisk hevet, vises ISO -ikonet på opptaksskjermen (6).	28

Alternativ	Beskrivelse	
Fargealternativer	Lar deg endre fargetonene i bilder når opptaket gjøres. De tilgjengelige innstillingene er Standardfarge (standardinnstilling), Sterk farge , Svart-hvitt , Sepia og Blåkopi .	 29
AF søkefeltfunksjon	Gjør at du kan velge hvordan kameraet bestemmer fokusområdet for autofokus, fra Ansiksprioritet (standardinnstilling), Auto , Manuell , Midtre eller Følg motivet .	 30
Autofokus-modus	Når Enkeltbilde AF (standardinnstilling) er valgt, fokuserer kameraet bare når utløseren trykkes halvveis ned. Når Kontinuerlig AF er valgt, fokuserer kameraet selv når utløseren ikke er trykket halvveis ned. Du kan høre lyden fra kameraets fokusering.	 33

 **Funksjoner som ikke kan brukes samtidig**

Enkelte funksjoner kan ikke brukes med andre menyalternativer (62).

Motivprogram (Opptak som passer motivene)

Kamerainnstillingene optimaliseres automatisk for den valgte motivtypen.
Motivprogrammer vist som under er tilgjengelige.

På opptaksskjermen → -knappen (opptaksfunksjon) → (andre ikon fra toppen*) → ► ►
velg et motiv (24-25)

* Ikonet vises for det siste motivprogrammet som ble valgt. Standardinnstillingen er (Automatisk motivvalg).

Automatisk motivvalg (40)	Portrett (40)	Landskap (40)	Sport (41)
Nattportrett (41)	Fest/innendørs (41)	Strand (41)	Snø (42)
Solnedgang (42)	Skumring/soloppgang (42)	Nattlandskap (42)	Nærbilde (43)
Mat (43)	Museum (44)	Fyrverkeri (44)	Svart/hvitt-kopi (44)
Motlys (44)	Panoramahjelp (45)	Kjæledyrportrett (46)	

Vise en beskrivelse for hvert motivprogram (Hjelpvisning)

Velg ønsket type motiv fra skjermen for valg av motiv og roter zoomkontrollen (2) til **T** () for å vise en beskrivelse av det motivet. Roter zoomkontrollen til **T** () igjen for å gå tilbake til den originale skjermen.



Endre motivprograminnstillinger

- Avhengig av motiv, kan (), (), (), (), og () på multivalgeren brukes til å stille inn de tilhørende funksjonene. Se "Standardinnstillinger" (58) for mer informasjon.
- Funksjoner som kan stilles inn med **MENU**-knappen: Bildeinnstillinger (kombinasjonen av bildestørrelse og bildekvalitet) (60).

Motivprogram og funksjoner

Automatisk motivvalg

Kameraet forenkler opptak ved automatisk valg av det optimale motivprogrammet som vist under når opptaket er rammet inn.

: Portrett, : Landskap, : Nattportrett, : Nattlandskap, : Nærbilde, : Motlys, : Andre motiv

- Når kameraet velger et motivprogram, endres opptaksmodusikonet vist på opptaksskjermen til det for motivprogrammet som for øyeblikket er aktivert.
- Området i bildefeltet som kameraet fokuserer på (AF-område) avhenger av bildets komposisjon. Når kameraet registrerer et ansikt, fokuserer det på ansiktet som registreres (📖64).
- Avhengig av opptaksforhold, kan ikke kameraet velge ønsket motivprogram. Dersom dette skjer, bytter du til -modus (auto) (📖24) eller velger ønsket motivprogram manuelt (📖39).
- Digital zoom er ikke tilgjengelig.

Portrett

Bruk denne funksjonen for portretter.

- Kameraet registrerer et ansikt og fokuserer på det (📖64).
- Kameraet mykgjør hudtoner ved å ta i bruk mykere hudtoner-funksjonen (📖66).
- Hvis ingen ansikter er registrert, fokuserer kameraet på motivet i midten på bildefeltet.
- Digital zoom er ikke tilgjengelig.

Landskap

Bruk denne modusen til å ta landskapsbilder og bybilder fulle av liv.

- Når utløseren trykkes halvveis ned, lyser fokusområdene eller fokusindikatoren (📖6) alltid grønt.

Sport



Bruk denne modusen til dynamiske handlingsbilder, der du fryser handlingen i ett enkelt bilde og får med bevegelse i en serie med stillbilder.

- Kameraet fokuserer på midt i bildefeltet.
- For å ta bilder kontinuerlig, hold nede utløseren. Inntil 6 bilder tas i en hastighet på omtrent 1,3 bilder i sekundet (b/s) når bildeinnstillinger er stilt inn til **16M 4608x3456**.
- Kameraet justerer fokus kontinuerlig selv når utløseren ikke trykkes halvveis ned. Du kan høre lyden fra kameraets fokusering.
- Under kontinuerlig opptak, er fokus, eksponering og nyanse fastsatt til verdiene som bestemmes med det første bildet i hver serie.
- Bildefrekvens med serieopptak kan variere i henhold til gjeldende bildeinnstillinger, minnekortet du bruker eller fotograferingsforholdene.

Nattportrett



Bruk denne modusen til å ta portrettbilder ved solnedgang eller om natten.

- Kameraet registrerer et ansikt og fokuserer på det (64).
- Kameraet mykgjør hudtoner ved å ta i bruk mykere hudtoner-funksjonen (66).
- Hvis ingen ansikter er registrert, fokuserer kameraet på motivet i midten på bildefeltet.
- Digital zoom er ikke tilgjengelig.

Fest/innendørs

Får med stemningen fra stearinlys og annen innendørs bakgrunnsbelysning.

- Kameraet fokuserer på midt i bildefeltet.
- Siden bilder enkelt påvirkes av kamerabevegelse, holder du kameraet stødig. Det anbefales at du bruker et stativ i mørke omgivelser.

Strand

Fanger lyset fra strender eller solbelyste vannflater.

- Kameraet fokuserer på midt i bildefeltet.

Motivprogram (Opptak som passer motivene)

Snø

Fanger opp lyset i snø som er lyst opp av solen.

- Kameraet fokuserer på midt i bildefeltet.

Solnedgang



Bevarer de dype fargenyansene i solnedganger og soloppganger.

- Kameraet fokuserer på midt i bildefeltet.

Skumring/soloppgang



Bevarer fargene i det svake naturlige lyset før soloppgang eller etter solnedgang.

- Når utløseren trykkes halvveis ned, lyser fokusområdene eller fokusindikatoren 6) alltid grønt.

Nattlandskap



Lave lukkerhastigheter brukes til å skape fantastiske nattlandskaper.

- Når utløseren trykkes halvveis ned, lyser fokusområdene eller fokusindikatoren 6) alltid grønt.

Nærbilde

Ta bilder av blomster, insekter og andre små gjenstander på kort hold.

- Makro (📷56) aktiveres og kameraet zoomer automatisk til den nærmeste avstanden det kan fokusere på.
- Det aktive fokusområdet flyttes ved å trykke på **OK**-knappen og deretter trykke på ▲, ▼, ◀ eller ▶ på multivalgeren. Før du gjør noen av innstillingene under, trykk på **OK**-knappen for å avbryte valg av fokusområde.
 - Blitsinnstilling
 - Selvtløser
 - Eksponeringskompensasjon
- Kameraet justerer fokus kontinuerlig selv når utløseren ikke holdes halvveis ned. Du kan høre lyden fra kameraets fokusering.

Mat

Bruk når du tar bilder av mat.

- Makro (📷56) aktiveres og kameraet zoomer automatisk til den nærmeste avstanden det kan fokusere på.
- Du kan justere nyansen ved å trykke på ▲ og ▼ på multivalgeren. Den valgte nyansejusteringsinnstillingen lagres i kameraminnnet selv etter at kameraet er slått av.
- Det aktive fokusområdet kan flyttes ved å trykke på **OK**-knappen og deretter trykke på ▲, ▼, ◀ eller ▶ på multivalgeren. Før du gjør noen av innstillingene under, trykk på **OK**-knappen for å avbryte valg av fokusområde.
 - Nyanse
 - Selvtløser
 - Eksponeringskompensasjon
- Kameraet justerer fokus kontinuerlig selv når utløseren ikke holdes halvveis ned. Du kan høre lyden fra kameraets fokusering.

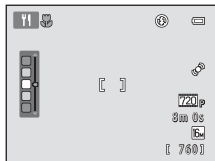

Motivprogram (Opptak som passer motivene)

Museum

Brukes innendørs der det er forbudt å bruke blits, for eksempel i museer og kunstgallerier, eller når du ikke ønsker å bruke blitsen.

- Kameraet fokuserer på midt i bildefeltet.
- Kameraet tar en serie med opptil ti bilder mens utløseren er holdt helt ned, og det skarpeste bildet i serien er automatisk valgt og lagret (BSS (valg av beste bilde)).

Fyrverkeri



Lang lukkertid brukes til å ta bilde av gnistene fra et fyrverkeri.

- Kameraet fokuserer på uendelighet.
- Fokusindikatoren (6) lyser alltid grønt når utløseren trykkes halvveis ned.

Svart/hvitt-kopi

Gir klare bilder av tekst eller tegninger på en hvit tavle eller på trykk.

- Kameraet fokuserer på midt i bildefeltet.
- Bruk med makro (56) under opptak av et motiv på nært hold.





Motlys

Brukes når lys kommer fra bak motivet og legger trekk eller detaljer i skygge. Blitsen avfyres automatisk for å lyse opp skygger.

- Kameraet fokuserer på midt i bildefeltet.

 Panoramahjelp

Tar en serie med bilder som du kan slå sammen til et panorama på en datamaskin.



- Velg retningen som bilder legges til panoramaet i ved å trykke på ▲, ▼, ◀ eller ▶ på multivalgeren og trykk deretter på -knappen.
- Etter at du har tatt det første bildet, tar du de ekstra bildene som er nødvendige mens du sjekker hvordan hvert bilde kobles til det neste. For å avslutte opptaket, trykk på -knappen.
- Overfør bildene til en datamaskin og bruk Panorama Maker (74) til å sette dem sammen til et enkelt panoramabilde.
- Se "Bruke Panoramahjelp" (2) for mer informasjon.

Kjæledyrportrett

Bruk denne modusen for å ta bilder av kjæledyr (hunder eller katter). Når kameraet registrerer ansiktet på en hund eller en katt, fokuserer det på ansiktet og utløser automatisk lukkeren (automatisk utløser).

- På skjermen som vises når  **Kjæledyrportrett** er valgt for motivprogram, velg **Enkel** eller **Kontinuerlig**.

- **Enkel:** Kameraet tar ett bilde om gangen.

- **Kontinuerlig** (standardinnstilling): Når fokus er oppnådd på det registrerte ansiktet, kan 3 bilder tas (Kontinuerlig opptakshastighet: omtrent 1,2 b/s når bildeinnstillinger er  **4608x3456**). -ikonet vises på skjermen under opptak når **Kontinuerlig** er valgt.

- En dobbeltramme (fokusområde) kan vises rundt det registrerte ansiktet, og blir grønn når fokuset er oppnådd. Kameraet kan registrere opptil fem ansikter. Når kameraet registrerer mer enn ett ansikt, vises dobbeltrammen rundt det største ansiktet, og enkeltrammer vises rundt de andre.
- Når ingen ansikter er registrert på kjæledyr, kan lukkeren utløses ved å trykke på utløseren.

- Kameraet fokuserer på motivet i midten av bildefeltet når ingen ansikter på kjæledyr er registrert.

- Når **Kontinuerlig** er valgt, tas inntil 6 bilder med en hastighet på omtrent 1,3 b/s mens utløseren holdes nede (når bildeinnstillinger er  **4608x3456**).

- Trykk på  på multivalgeren for å endre innstillinger for automatisk utløser.

- **Automatisk utløser** (standardinnstilling): Kameraet utløser automatisk lukkeren når det fokuserer på det registrerte ansiktet. Mens **Automatisk utløser** er valgt, vises -ikonet på opptaksskjermen.

- **OFF:** Lukkeren utløses bare når utløseren trykkes ned.

- Digital zoom er ikke tilgjengelig.

- Faktorer som avstanden mellom kjæledyret og kameraet, retningen eller lysstyrken til ansiktet, og hastigheten som kjæledyret beveger seg i, kan forhindre at kameraet registrerer ansiktene på hunder eller katter eller kan føre til at kameraet viser rammer rundt andre ansikter enn på hunder eller katter.

- **Automatisk utløser** slås automatisk av når:

- Fem serier har blitt tatt.

- Internminnet eller minnekortet er fullt.

For å fortsette å ta bilder med **Automatisk utløser**, trykk på  på multivalgeren og endre innstillingen igjen.

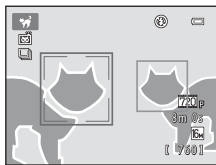

Spesialeffekter (bruke effekter under opptak)

Effekter kan brukes på bilder under opptak.

På opptaksskjermen → -knappen (opptaksfunksjon) → SO (tredje ikon fra toppen*) → ► ► ►
velg en effekt (24-25)

* Ikonet til den siste effekten som ble valgt vises. Standardinnstillingen er SO (softfokus).

Følgende seks effekter er tilgjengelige.



Kategori	Beskrivelse
SO Softfokus (standardinnstilling)	Gjør bildet mykere ved å tilføre en viss uskarphet til hele bildet.
SE Nostalgisk bruntone	Tilføyer en sepia tone og reduserer kontrasten for å simulere karakteristikkene til et gammelt fotografi.
Høykontrast monokrom	Endrer bildet til svart/hvitt og gir det en skarp kontrast.
HI Lyse toner	Gir hele bildet en lys fargetone.
LO Dempede toner	Gir hele bildet en mørk fargetone.
Bare valgt farge	Skaper et svart/hvitt bilde som bare den spesifiserte fargen gjenstår på.

- Kameraet fokuserer på området som er midt i bildefeltet.
- Når **Bare valgt farge** er valgt, trykk på ▲ eller ▼ på multivalgeren for å velge ønsket farge fra glidebryteren. For å endre innstillinger for noen av følgende funksjoner, trykk først på -knappen for å avbryte fargevalg, og endre deretter innstillingene som ønskelig.
 - Blitsinnstilling (53)
 - Selvtløser (55)
 - Makro (56)
 - Eksponeringskompensasjon (57)

Hvis du vil gå tilbake til skjermbildet for valg av farge, trykker du på -knappen igjen.

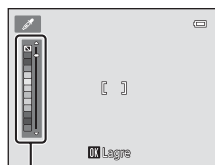

Glidebryter



Endre innstillinger for modus for spesialeffekter

- Funksjoner som kan stilles inn med multivalgeren (📖52): Blitsfunksjon (📖53), selvutløser (📖55), makro (📖56) og eksponeringskompensasjon (📖57).
- Funksjoner som kan stilles inn ved å trykke på **MENU**-knappen: Bildeinnstillinger, som er kombinasjonen av bildestørrelse og bildekvalitet (📖60).

Smart portrett-modus (ta bilder av smilende ansikter)

Når kameraet registrerer smil på mennesker, vil det automatisk utløse lukkeren uten at du må trykke på utløseren (smilutløser). Du kan også bruke alternativet mykere hudtoner til å glatte ut hudtoner i ansikter.



På opptaksskjermen → -knapp (opptaksfunksjon) →  Smart portrett (24-25)

1 Komponer et bilde og vent til motivet smiler uten å trykke på utløseren.

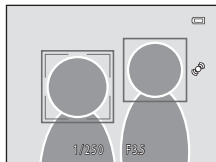
- Når kameraet registrerer et menneskeansikt, vises en gul dobbeltramme (fokusområde) rundt det ansiktet. Når kameraet har fokusert på det ansiktet, vil dobbeltrammen bli grønn et øyeblikk og fokus låses.
- Kameraet kan registrere opptil tre ansikter. Hvis kameraet registrerer flere enn ett ansikt, vises en dobbeltramme rundt det ansiktet som er nærmest midten av bildefeltet, og enkeltrammer vises rundt de andre ansiktene.
- Hvis kameraet registrerer at ansiktet som er rammet inn med en dobbeltramme smiler, aktiveres **Smilutløser** (51) og lukkeren utløses automatisk.
- Hver gang lukkeren utløses, aktiveres ansiktsregistrering og smilregistrering for automatisk serieopptak.



2 Stopp opptaket.

- For å stoppe automatisk opptak av smilende ansikter, gjør følgende.
 - Slå av kameraet.
 - Still inn **Smilutløser** (51) til **Av**.
 - Trykk på -knappen og velg en annen opptaksfunksjon.

Smart portrett-modus (ta bilder av smilende ansikter)

Om modusen smart portrett

- Digital zoom er ikke tilgjengelig.
- I enkelte opptaksforhold, kan ikke kameraet registrere ansikter eller smil.
- Se "Om ansiktsregistreringsfunksjonen" (📖65) for mer informasjon.

Automatisk avstenging i smilutløsermodus

Når **Smilutløser** er stilt inn til **På**, aktiveres automatisk avstengingsfunksjonen (📖87) og kameraet slås av når én av situasjonene under oppstår og ingen andre operasjoner utføres.

- Kameraet registrerer ingen ansikter.
- Kameraet registrerer et ansikt, men kan ikke registrere et smil.

Selvutløserlampe

Selvutløserlampen blinker når smilutløseren er aktivert og kameraet registrerer et ansikt, og den blinker raskt rett etter at lukkeren er utløst.

Utløse lukkeren manuelt

Du kan også ta bilder ved å trykke på utløseren. Hvis ingen ansikter er registrert, fokuserer kameraet på motivet i midten på bildefeltet.

Endre innstillinger for smart portrett-modus

- Funksjoner som kan angis med multivalgeren (📖52): Blitsfunksjon (📖53), selvutløser (📖55) og eksponeringskompensasjon (📖57).
- Se "Menyalternativer for smart portrett" (📖51) for mer informasjon om funksjoner som kan stilles inn med **MENU**-knappen.

Menyalternativer for smart portrett

I smart portrett-modus, kan følgende alternativer endres.

På skjermen for smart portrett-opptaksfunksjon → **MENU**-knappen



Alternativ	Beskrivelse	📖
Bildeinnstillinger	Lar deg velge kombinasjonen av bildestørrelse og bildeklarhet som brukes når du lagrer bilder. Hvis du endrer bildeinnstillinger, gjelder den nye innstillingen for alle opptaksfunksjoner.	60
Mykere hudtoner	Lar deg angi effekten for mykere hudtoner. Kameraet mykgjør hudtoner i ansiktet ved å ta i bruk mykere hudtonerfunksjonen før lagring av bilder. Du kan velge effektgraden som brukes. Standardinnstillingen er Normal .	👁️34
Smilutløser	Når På (standardinnstilling) er valgt, registrerer kameraet ansikter og utløser deretter lukkeren automatisk når et smil er registrert. Selvutløseren kan ikke brukes med denne funksjonen.	👁️34
Blunkefilter	Når På er valgt, vil kameraet automatisk utløse lukkeren to ganger hver gang du tar et bilde. Av disse to bildene, lagrer kameraet bildet hvor øynene til motivet er åpne. Blits kan ikke brukes når På er valgt. Standardinnstillingen er Av .	👁️35

📌 Funksjoner som ikke kan brukes samtidig

Enkelte funksjoner kan ikke brukes med andre menyalternativer (📖62).

Funksjoner som kan angis med multivelgeren

Følgende opptaksfunksjoner kan stilles inn ved å trykke på ▲ (⚡), ▼ (🌀), ◀ (🌀) eller ▶ (📷) på multivelgeren under opptak.



Funksjoner som er tilgjengelige for hver opptaksfunksjon

Funksjonene som kan stilles inn varierer avhengig av opptaksfunksjonen, som vist under.

- Se "Standardinnstillinger" (📖58) for informasjon om standardinnstillingene til hver modus.

Funksjoner	📷 (Automodus)	Motiv	Spesialeffekter	Smart portrett
Blitsinnstilling (📖53)	✓	1	✓	✓ ²
Selvtløser (📖55)	✓		✓	✓ ²
Makro (📖56)	✓		✓	–
Eksponeringskompensasjon (📖57)	✓		✓	✓

¹ Varierer med motivet. Se "Standardinnstillinger" (📖58) for mer informasjon.

² Varierer med smart portrett-menyinnstillingen. Se "Standardinnstillinger" (📖58) for mer informasjon.

Bruke blitsen (blitsfunksjoner)

Blitsfunksjonen kan stilles slik at den passer med opptaksforholdene.

- 1** Trykk på ▲ på multivelgeren (⚡-blitsfunksjon).



- 2** Trykk på multivelgeren ▲ eller ▼ for å velge ønsket blitsfunksjon, og trykk på OK-knappen.

- Se "Tilgjengelige blitsfunksjoner" (54) for mer informasjon.
- Hvis du ikke velger en innstilling ved å trykke på OK-knappen innen et par sekunder, annulleres valget.
- Når ⚡AUTO (Automatisk) er angitt, vises ~~EAUTO~~ i kun et par sekunder, uavhengig av **Bildeinfo**-innstillingene (53).

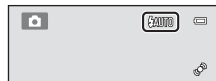
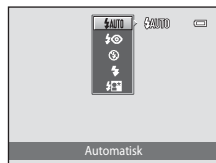

- 3** Komponer motivet og ta bildet.

- Blitsens klarsignal angir blitsstatusen når du trykker utløseren halvveis ned.
 - På: Blitsen avfyres når du trykker utløseren helt ned.
 - Blinker: Blitsen lader opp. Vent noen sekunder, og prøv på nytt.
 - Av: Blitsen avfyres ikke når et bilde tas.
- Hvis batterinivået er lavt, slås skjermen av mens blitsen lader opp.

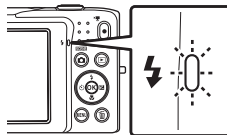

Blitsens effektive rekkevidde

Når ISO-følsomhet er stilt inn til **Auto**, har blitsen en rekkevidde på 0,5–4,0 m ved maksimal vidvinkel-zoomposisjon og en rekkevidde på 0,5–2,0 m ved maksimal telezoomposisjon.

Tilgjengelige blitsfunksjoner



Automatisk

Blitsen utløses automatisk når belysningen er dempet.



Auto med red. av rød øyerefle.

Passer for bilder av mennesker. Dette alternativet reduserer fenomenet "røde øyne" som skyldes bruk av blits.



Av

Blitsen utløses ikke, selv ikke under dempede lysforhold.

Vi anbefaler at du bruker et stativ til å stabilisere kameraet når du fotograferer i dempet belysning.



Utfyllingsblits

Blitsen avfyres når du tar et bilde. Brukes til å lyse opp skygger og motiver i motlys.



Synkron. på lang lukkertid

Automatisk blitsfunksjon kombineres med lang lukkertid.

Passer for portretter om kvelden og natten som tar med landskapet i bakgrunnen.

Blitsen belyser hovedmotivet. Lave lukkerhastigheter brukes i svakt lys eller til å få med bakgrunnen om natten.



Blitsfunksjonsinnstillingen

- Standard blitsfunksjonsinnstilling varierer med opptaksfunksjonen. Se "Standardinnstillinger" (📖58) og "Funksjoner som er tilgjengelige for hver opptaksfunksjon" (📖52) for mer informasjon.
- Enkelte funksjoner kan ikke brukes med andre menyalternativer (📖62).
- Blitsfunksjonsinnstillingen som brukes i 📷 (auto)-modus lagres i kameraminnet selv etter at kameraet er slått av.



Reduksjon av rød øyerefleks

Dette kameraet bruker avansert reduksjon av rød øyerefleks ("korreksjon av rød øyerefleks").

Hvis kameraet registrerer "røde øyne" under lagring av et bilde, behandles det påvirkede området for å redusere røde øyne før bildet lagres.

Merk følgende ved opptak:

- Det kreves mer tid enn vanlig til å lagre bildene.
- Reduksjon av rød øyerefleks gir kanskje ikke ønsket resultat i noen situasjoner.
- I noen svært sjeldne tilfeller kan det hende at områder som ikke er utsatt for rød øyerefleks, påvirkes av behandlingen for reduksjon av rød øyerefleks. I så fall kan du velge en annen blitsmodus og prøve på nytt.

Bruke selvutløseren

Kameraet er utstyrt med en selvutløser som utløser lukkeren ti eller to sekunder etter at du trykker på utløseren. Selvutløseren er nyttig når du vil være med i bildet som du tar, og når du vil unngå effektene av kamerabevegelse som oppstår når du trykker på utløseren. Når du bruker selvutløseren, anbefaler vi at du bruker stativ.

1 Trykk på ◀ (☺ selvutløser) på multivelgeren.



2 Trykk på ▲ eller ▼ på multivelgeren for å velge ☺10s eller ☺2s og trykk på OK-knappen.

- ☺10s (ti sekunder): Brukes ved viktige begivenheter, for eksempel bryllup
- ☺2s (to sekunder): Brukes for å unngå kamerabevegelse
- Hvis du ikke velger en innstilling ved å trykke på OK-knappen innen et par sekunder, annulleres valget.
- Når opptaksfunksjonen er stilt inn til **Kjæledyrportrett**-motivprogrammet, vises 📷 (Automatisk utløser) (46). Selvutløserinnstillingene ☺10s og ☺2s kan ikke brukes.



3 Komponer bildet, og trykk utløseren halvveis ned.

- Fokus og eksponering stilles inn.

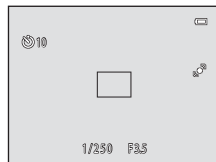

4 Trykk utløseren helt ned.

- Selvutløseren starter, og skjermen viser antall sekunder som gjenstår før lukkeren utløses. Selvutløserlampen blinker mens utløseren teller ned. Omtrent ett sekund før lukkeren utløses, slutter lampen å blinke og lyser konstant.
- Når lukkeren utløses, settes selvutløseren til **OFF**.
- Hvis du vil stoppe selvutløseren før bildet tas, trykker du på utløseren på nytt.

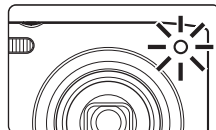
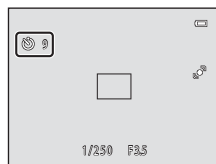

Bruke makro

Når du bruker makro, kan kameraet fokusere på motiver så nært som omtrent 5 cm fra foran på objektivet. Denne funksjonen er praktisk når du tar nærbilder av blomster og andre små gjenstander.

- 1 Trykk på ▼ (🌿 makro) på multivelgeren.



- 2 Trykk på ▲ eller ▼ på multivelgeren for å velge **ON** og trykk på OK-knappen.

- Ikonet for makro (🌿) vises.
- Hvis du ikke velger innstillingen ved å trykke på OK-knappen innen et par sekunder, annulleres valget.



- 3 Roter zoomkontrollen for å sette zoomforholdet til en posisjon hvor 🌿 og zoomindikatoren lyser grønt.



- Hvor nært du kan være motivet under opptak avhenger av zoomforholdet. Når zoomforholdet er innstilt til en posisjon hvor 🌿 og zoomindikatoren lyser grønt, kan kameraet fokusere på motiver så nært som omtrent 10 cm fra objektivet. Når zoomen er ved den maksimale vidvinkelposisjonen (ved posisjonen hvor ▲ vises), kan kameraet fokusere på motiver så nært som omtrent 5 cm fra objektivet.

✓ Om bruk av blitsen

Blitsen er kanskje ikke i stand til å belyse hele motivet dersom avstanden er mindre enn 50 cm.

📎 Om autofokus

Når du bruker makro i 📷-modusen (auto), kan du fokusere uten å trykke utløseren halvveis ned ved å stille inn **Autofokus-modus** (📷38) i opptaksmenyen (📷37) til **Kontinuerlig AF**. Når du bruker andre opptaksfunksjoner, slås **Kontinuerlig AF** på automatisk når makro er slått på. Du kan høre lyden fra kameraets fokusering.

📎 Makro-innstillingen

- Makro kan ikke brukes når du bruker enkelte opptaksfunksjoner. Se "Funksjoner som kan angis med multivelgeren" (📷52) for mer informasjon.
- Makroinnstillingen som brukes i 📷 (auto)-modus lagres i kameraminnnet selv etter at kameraet er slått av.

Justere lysstyrke (eksponeringskompensasjon)

Eksponeringskompensasjon brukes til å endre eksponeringen i forhold til verdien som kameraet foreslår, for å gjøre bildene lysere eller mørkere.

- 1 Trykk på ► (☒ eksponeringskompensasjon) på multivelgeren.



- 2 Trykk multivelgeren mot ▲ eller ▼ for å velge en kompensasjonsverdi.

- For å gjøre bildet lysere, bruk positiv (+) eksponeringskompensasjon.
- For å gjøre bildet mørkere, bruk negativ (-) eksponeringskompensasjon.

Anviser for eksponeringskompensasjon

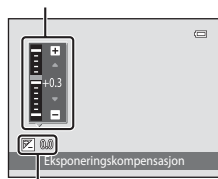

Eksponeringskompensasjonsverdi

- 3 Trykk på OK-knappen for å bruke kompensasjonsverdien.

- Dersom du ikke trykker på OK-knappen innen et par sekunder, vil menyen forsvinne.
- Når du bruker en annen eksponeringskompensasjonsverdi enn **0.0**, vises verdien med indikatoren ☒ på skjermen.

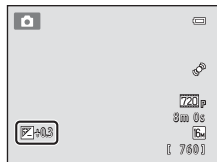

- 4 Trykk på utløseren for å ta et bilde.

- Gå tilbake til trinn 1, endre verdien til **0.0** og trykk på OK-knappen for å avslutte uten å endre eksponeringen.









Eksponeringskompensasjonsverdi

Eksponeringskompensasjonsverdien som brukes i -modus (auto) lagres i kameraminnet selv etter at kameraet er slått av.

Standardinnstillinger

Standardinnstillingene for hver funksjon i hver opptaksfunksjon er beskrevet under.

- Se neste side for informasjon om standardinnstillingene i motivprogrammene.

	Blits ( 53)	Selvutløser ( 55)	Makro ( 56)	Eksponeringskompensasjon ( 57)
 (Automodus)	 AUTO	Av	Av	0,0
SO (Spesialeffekter)		Av	Av	0,0
 (Smart portrett)	 AUTO ¹	Av ²	Av ³	0,0







































¹ Kan ikke brukes når **Blunkefilter** er stilt inn til **På**.



² Kan stilles inn når **Smilutløser** er stilt inn til **Av**.

³ Innstillingen kan ikke endres.

Innstillingen som brukes i -modus (auto) er lagret i kameraminnet selv etter at kameraet er slått av (utenom selvutløserinnstillingen).

Standardinnstillingene for hver funksjon i motivprogram er beskrevet under.

	Blits (☰53)	Selvtløser (☰55)	Makro (☰56)	Eksponeringskompensasjon (☰57)
 (☰40)	 ¹	Av	Av ²	0,0
 (☰40)		Av	Av ²	0,0
 (☰40)	 ²	Av	Av ²	0,0
 (☰41)	 ²	Av ²	Av ²	0,0
 (☰41)	 ³	Av	Av ²	0,0
 (☰41)	 ⁴	Av	Av ²	0,0
 (☰41)	 ¹	Av	Av ²	0,0
 (☰42)	 ¹	Av	Av ²	0,0
 (☰42)	 ²	Av	Av ²	0,0
 (☰42)	 ²	Av	Av ²	0,0
 (☰42)	 ²	Av	Av ²	0,0
 (☰43)		Av	På ²	0,0
 (☰43)	 ²	Av	På ²	0,0
 (☰44)	 ²	Av	Av	0,0
 (☰44)	 ²	Av ²	Av ²	0,0 ²
 (☰44)		Av	Av	0,0
 (☰44)	 ²	Av	Av ²	0,0
 (☰45)		Av	Av	0,0
 (☰46)	 ²	 ⁵	Av	0,0

¹  (Automatisk) eller  (Av) kan velges. Når  (Automatisk) er valgt, velger kameraet automatisk blitsfunksjonen som passer for motivet som det har valgt.

² Kan ikke tilpasses.

³ Kan ikke tilpasses. Fastsatt til utfyllingsblitsen med synkronisering på lang lukkertid og reduksjon av rød øyerefleks.

⁴ Sakte synkronisering med blitsfunksjon for reduksjon av rød øyerefleks kan brukes.

⁵ Selvtløser er deaktivert. **Automatisk utløser** (☰46) kan slås på eller av.

Funksjoner som ikke kan brukes samtidig

Enkelte funksjoner kan ikke brukes med andre menyalternativer (☰62).

Endre bildestørrelsen (Bildeinnstillinger)

På opptaksskjermen → MENU-knappen → Bildeinnstillinger

Du kan bruke **Bildeinnstillinger**-innstillingen i opptaksmenyen til å velge kombinasjonen av bildestørrelse og komprimeringsforhold som brukes under lagring av bilder.

Velg opptaksfunksjonen som best passer til måten bildene skal brukes på, og kapasiteten til internminnet eller minnekortet. Jo høyere bildeinnstillinger-innstilling, desto større kan bildet skrives ut, men dette begrenser antall bilder som kan lagres.



Bildeinnstillinger (bildestørrelse og kvalitet)

Bildeinnstillinger*	Beskrivelse
4608x3456 ★	Høyere kvalitet enn , passer for forstørrelser eller utskrifter av høy kvalitet. Komprimeringsforholdet er ca. 1:4.
4608x3456 (standardinnstilling)	Det beste valget i de fleste situasjoner. Komprimeringsforholdet er ca. 1:8.
3264x2448	
2272x1704	
1600x1200	Mindre størrelse enn , eller gjør det mulig for lagring av flere bilder. Komprimeringsforholdet er ca. 1:8.
640x480	Passer for fullskjermvisning på TV med sideforhold på 4:3 eller distribusjon via e-post. Komprimeringsforholdet er ca. 1:8.
4608x2592	Bilder tas med et sideforhold på 16:9. Komprimeringsforholdet er ca. 1:8.

* Totalt antall piksler tatt opp, og antall piksler tatt opp horisontalt og vertikalt. Eksempel: 4608x3456 = Ca. 16 megapiksler, 4608 x 3456 piksler

Ikonet for den gjeldende innstillingen vises på skjermen i opptaks- og avspillingsmodus (6, 7).







Bildeinnstillinger

- En endring gjort til denne innstillingen gjelder for alle opptaksfunksjoner.
- Enkelte funksjoner kan ikke brukes med andre menyalternativer (☐62).

Antall gjenværende eksponeringer

Følgende tabell viser omtrentlig antall bilder som kan lagres på et 4 GB minnekort. Merk at på grunn av JPEG-komprimering, varierer antallet bilder du kan lagre stort avhengig av komposisjonen av bildet. I tillegg kan dette antallet variere avhengig av minnekortmerket, selv om minnekortene har samme spesifisert lagringskapasitet.

Sjekk opptaksskjermen for antall bilder som kan lagres under opptak ved lagring til internminnet (ca. 42 MB).

Bildeinnstillinger	Minnekort ¹ (4 GB)	Utskriftsstørrelse ² (cm)
 4608×3456★	380	Ca. 39 × 29
 4608×3456	760	Ca. 39 × 29
 3264×2448	1570	Ca. 28 × 21
 2272×1704	3380	Ca. 19 × 14
 1600×1200	7390	Ca. 13 × 10
 640×480	23800	Ca. 5 × 4
 4608×2592	1010	Ca. 39 × 22

¹ Hvis antall gjenværende eksponeringer er 10 000 eller mer, vises antall gjenværende eksponeringer som "9999".

² Utskriftsstørrelse ved en utskriftsoppløsning på 300 dpi. Utskriftsstørrelse beregnes ved å dele antall piksler på skriveroppløsningen (dpi) og multiplisere med 2,54 cm. Bilder som skrives ut med høy oppløsning, får imidlertid en mindre utskrift enn indikert størrelse, og bilder som skrives ut med en lav oppløsning, får en større utskrift enn indikert størrelse, selv om de har samme bildestørrelse.

Funksjoner som ikke kan brukes samtidig

Enkelte funksjoner kan ikke brukes med andre menyalternativer.

Begrenset funksjon	Innstilling	Beskrivelse
Blitsinnstilling	Kontinuerlig (📖37)	Når Kontinuerlig , BSS , eller Flere bilder 16 velges, er blitsen deaktivert.
Selvtløser	AF søkefeltfunksjon (📖38)	Når Følg motivet er valgt, er selvtløser deaktivert.
Makro	AF søkefeltfunksjon (📖38)	Når Følg motivet er valgt, er makro deaktivert.
Bildeinnstillinger	Kontinuerlig (📖37)	Når Flere bilder 16 er valgt, vil Bildeinnstillinger fastsettes til 5M (bildestørrelse: 2560 x 1920 piksler).
	ISO-følsomhet (📖37)	Når 3200 er valgt, kan kun bildeinnstillinger 4M 2272x1704 , 2M 1600x1200 , eller 16M 640x480 velges. Hvis andre bildeinnstillinger enn de over velges, endres bildeinnstillinger automatisk til 4M 2272x1704 når ISO-følsomhet er stilt inn til 3200 .
Hvitbalanse	Fargealternativer (📖38)	Når Svart-hvitt , Sepia eller Blåkopi er valgt, er Hvitbalanse -innstillingen fastsatt til Auto .
Kontinuerlig	Selvtløser (📖55)	Når du bruker selvtløseren, er kontinuerlig innstilling fastsatt til Enkel .
ISO-følsomhet	Kontinuerlig (📖37)	Når Flere bilder 16 er valgt, er innstillingen ISO-følsomhet automatisk spesifisert ifølge lysstyrken.
AF søkefeltfunksjon	Digital zoom (📖87)	Når digital zoom trer i kraft, er fokusområdet fastsatt til Midtre .
Bevegelsessensor	AF søkefeltfunksjon (📖38)	Når du tar et bilde med Følg motivet , er Bevegelsessensor deaktivert.
	Kontinuerlig (📖37)	Når Flere bilder 16 er valgt, er ikke Bevegelsessensor aktivert.
	ISO-følsomhet (📖37)	Når en annen innstilling enn Auto er valgt, er Bevegelsessensor deaktivert.

Begrenset funksjon	Innstilling	Beskrivelse
Blunkevarsel	Kontinuerlig (📖37)	Når Kontinuerlig , BSS , eller Flere bilder 16 er valgt, er Blunkevarsel deaktivert.
Digital zoom	Kontinuerlig (📖37)	Når Flere bilder 16 er valgt, er ikke digital zoom tilgjengelig.
	AF søkefeltfunksjon (📖38)	Når Følg motivet er valgt, er digital zoom deaktivert.

✓ Om digital zoom

- Digital zoom kan ikke brukes med enkelte innstillinger og opptaksfunksjoner (👁58).
- Når digital zoom treer i kraft, fokuserer kameraet på midten av bildefeltet.

Ansiktsregistrering

Når kameraet rettes mot et ansikt på et menneske i opptaksfunksjonene vist under, registrerer kameraet automatisk ansiktet og fokuserer på det. Når kameraet registrerer mer enn ett ansikt, vises dobbeltrammen (fokusområdet) rundt det største ansiktet som det fokuserer på, og enkeltrammer vises rundt de andre.

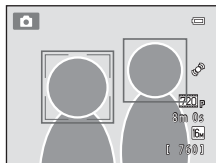

Opptaksfunksjon	Antall ansikter som kan registreres	Fokusområde (doppeltramme)
Når AF søkefeltfunksjon (☰38) er stilt inn til Ansiktsprioritet (👁️30) i 📷-modus (auto) (☰36)	Opptil 12	Ansiktet nærmest kameraet
Automatisk motivvalg, Portrett (☰40) eller Nattportrett (☰41) i motivprogram (☰39)		
Smart portrett-modus (☰49)	Opptil 3	Ansiktet nærmest midten av bildefeltet

- Når du bruker 📷-modus (auto), hvis du trykker utløseren halvveis ned mens ingen ansikter er registrert eller mens du komponerer et opptak uten ansikter, velger kameraet fokusområdet (opptil ni områder) som inneholder motivet som er nærmest kameraet.
- Når **Automatisk motivvalg** er valgt, endres fokusområdet avhengig av hvilket motiv kameraet velger.
- Hvis ingen ansikter er registrert når utløserknappen trykkes halvveis inn i motivprogrammene **Portrett** eller **Nattportrett** eller i smart portrett-modus, vil kameraet fokusere på motivet på midten av bildefeltet.

✓ Om ansiktsregistreringsfunksjonen

- Kameraets evne til å registrere ansikter avhenger av en rekke faktorer, inkludert retningen som ansiktene ser imot. Det kan hende at kameraet ikke kan registrere ansikter i følgende situasjoner:
 - Når ansiktene er delvis skjult bak solbriller eller andre ting
 - Når ansiktene opptar et for stort eller for lite område av bildefeltet
- Når bildefeltet inneholder mer enn ett ansikt, kan ansikter som registreres av kameraet og ansiktet som det fokuseres på avhenge av flere faktorer, inkludert retningen ansiktene ser imot.
- I enkelte spesielle tilfeller kan det hende at motivet ikke er i fokus på tross av at den doble rammen lyser grønt (☐29). Hvis dette skjer, må du bytte til **A**-modus (auto) og stille inn **AF søkefeltfunksjon** til **Manuell** eller **Midtre**. Du må prøve å fokusere på nytt med et annet motiv som står på samme avstand fra kameraet som selve portrettmotivet (☐67).

✓ Vise bilder som ble tatt med ansiktsregistrering

- Når du spiller av et bilde med et ansikt som ble registrert under opptak, roteres bildene automatisk for visning etter retningen kameraet registrerte at ansiktet var i, med unntak av bilder som ble tatt med **Kontinuerlig, BSS, Flere bilder 16** (☐37, ⚙26) eller **Følg motivet** (☐38, ⚙31).
- I modusen for avspilling på full skjerm, forstørres bildet med det registrerte ansiktet (☐31) på midten av skjermen når zoomkontrollen roteres til **T** (🔍) utenom bilder som ble tatt med **Kontinuerlig, BSS, Flere bilder 16** (☐37, ⚙26), eller **Følg motivet** (☐38, ⚙31).

Mykere hudtoner

I opptaksfunksjonene som vist under, registrerer kameraet opptil tre ansikter på mennesker når lukkeren er utløst, og behandler bildet for å mykgjøre hudtoner i ansikt før bildet lagres.

- **Automatisk motivvalg**, **Portrett** (📖40) eller **Nattportrett** (📖41)-motivprogram
- Modusen smart portrett

Redigeringsfunksjoner som **Mykere hudtoner** kan brukes på lagrede bilder ved å bruke **Skjønnhetsretusjering** (📖71).

✔ Om funksjonen mykere hudtoner

- Det kan ta lenger tid enn normalt å lagre bilder når funksjonen for mykere hudtoner brukes ved fotografering.
- Ved visse opptaksforhold kan ikke hudtoner i ansiktet jevnes ut, eller andre deler enn ansikter endres. Hvis ønskede resultater ikke oppnås, setter du kameraet til en annen opptaksfunksjon eller stiller inn **Mykere hudtoner** til **Av** i smart portrett-modus, og tar bildet igjen.
- Når du har valgt **Automatisk motivvalg**, **Portrett** eller **Nattportrett** i motivprogrammet, kan ikke nivået for mykere hudtoner justeres.

Fokuslås

Bruk fokuslås for å fokusere på motiver som ikke er midt i bildefeltet når midten er valgt for AF-områdemodus. For å fokusere på motiver som ikke er midt i bildefeltet når **Midtre** er valgt for **AF søkefeltfunksjon** i opptaksmenyen (📖37) i 📷-modus (auto), bruker du fokuslås som beskrevet under.

1 Plasser motivet på midten av bildefeltet.

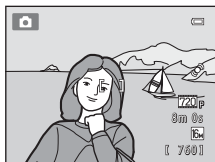

2 Trykk utløseren halvveis ned.

- Kameraet fokuserer på motivet og fokusområdet lyser grønt.
- Fokus og eksponering er låst.



3 Mens du fortsatt holder utløseren halvveis nede, komponerer du bildet på nytt.

- Pass på at avstanden mellom kameraet og motivet ikke endres.

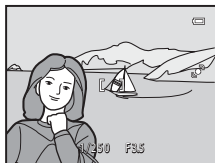

4 Trykk utløseren helt ned i en jevn bevegelse for å ta bildet.





A series of horizontal dashed lines spanning the width of the page, intended for handwriting practice.

Avspillingsfunksjoner



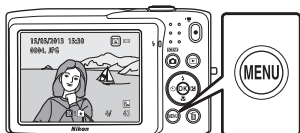
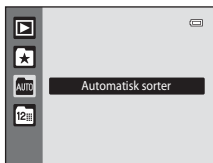
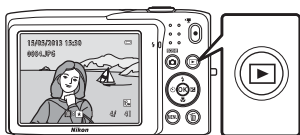





Dette kapitlet beskriver hvordan du kan velge enkelte typer bilder for avspilling, samt noen av funksjonene som er tilgjengelige under avspilling av bilder.



Velge enkelte typer bilder for avspilling

Du kan endre avspillingsmodusen i henhold til typen bilder du vil vise.

Tilgjengelige avspillingsmoduser

	Spill av	 30
Alle bilder spilles av. Når du bytter fra opptaksfunksjon til avspillingsmodus, velges denne modusen.		
	Favorittbilder	 4
Bare bilder lagt til album spilles av. Bilder bør legges til album før du velger denne modusen ( 5).		
	Automatisk sorter	 7
Bilder sorteres automatisk inn i kategorier, som portretter, landskap og filmer. Du kan bare spille av bilder i en spesifikk kategori.		
	Vis etter dato	 9
Bare bilder tatt på den samme datoen spilles av.		

Veksle mellom avspillingsmoduser

1 Trykk på -knappen i fullskjerm eller miniatyravspillingsmodus.

- Skjermen som brukes til å velge en avspillingsmodus (valgmenyen for avspillingsmodus) vises.

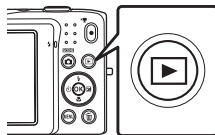





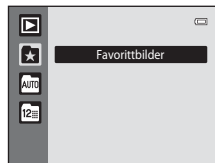

2 Bruk eller på multivalgeren for å velge en avspillingsmodus og trykk på -knappen.

- Hvis du velger **Spill av**, vises avspillingskjermen.
- Når et annet alternativ enn **Spill av** er valgt, vises valgskjermen for albumet, kategorien eller opptaksdatoen.
- For å gå tilbake til gjeldende avspillingsmodus uten å bytte avspillingsmoduser, trykk på -knappen.



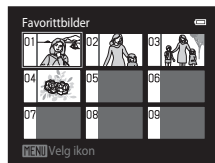

3 Velg et album, en kategori eller en opptaksdato og trykk på -knappen.

- For  Favorittbilder-funksjon, se 4.
- For  Automatisk sorter-modus, se 7.
- For  Vis etter dato-modus, se 9.
- Gjenta prosedyren fra trinn 1 for å velge et album, en kategori eller en opptaksdato igjen.







Favorittbilder-funksjon

Funksjoner som er tilgjengelige i avspillingsmodus (avspillingsmeny)

Under visning av bilder i modus for avspilling på full skjerm eller modus for miniatyrvspilling, kan du konfigurere menyoperasjonene oppført under ved å trykke på **MENU**-knappen. Når du bruker modusen favorittbilder () , automatisk sorter () eller vis etter dato () , vises menyen for den gjeldende avspillingsmodusen.

Alternativ	Beskrivelse	
 Rask retusjering ¹	Du kan enkelt lage retusjerte kopier hvor kontrasten og metningen har blitt forbedret.	 12
 D-Lighting ¹	Forbedrer lysstyrken og kontrasten på mørke deler av bildene.	 12
 Skjønnhetsretusjering ¹	Gjør hudtoner mykere og får ansikter til å se smalere ut med bredere øyne.	 13
 Filtereffekter ¹	Ta i bruk en rekke effekter med et digitalt filter. De tilgjengelige effektene er Softfokus , Bare valgt farge , Stjernefilter , Fiskeøye , Miniatyreffekt og Malerieffekt .	 14
 Utskriftsordre ²	Når du bruker en skriver til å skrive ut bilder som er lagret på minnekortet, kan du bruke Utskriftsordre -funksjonen til å velge hvilke bilder som skrives ut, og hvor mange eksemplarer du skriver ut av hvert bilde.	 36
 Lysbilde fremvisning ²	Vis bilder som er lagret i internminnet eller på et minnekort, i en automatisk lysbilde fremvisning.	 40
 Beskytt ²	Brukes til å beskytte valgte bilder mot uønsket sletting.	 41
 Roter bilde	Spesifiser orienteringen som lagrede bilder vises i under avspilling.	 43
 Lite bilde ¹	Lag en liten kopi av det gjeldende bildet. Denne funksjonen er nyttig for å opprette kopier for visning på nettsider eller i e-postvedlegg.	 15
 Talebeskjed	Spill inn talebeskjeder med kameraets innebygde mikrofon og legg dem med på bilder. Talebeskjed kan også spilles av og slettes.	 44
 Kopi ³	Kopier filer mellom minnekortet og internminnet.	 46

¹ Det valgte bildet er redigert, og kopien lagres med et annet filnavn. Bilder tatt med bildeinnstillinger som  **4608x2592** (10) eller filmer kan ikke redigeres. Straks et bilde har blitt redigert, kan noen redigeringsfunksjoner bli utilgjengelige (11).

² Når du bruker vis etter dato-modusen, trykk på **MENU**-knappen fra vis etter dato-skjermen (9) for å bruke samme funksjon på alle bilder som er tatt på den valgte dato.

³ Denne funksjonen er ikke tilgjengelig når du bruker modusen favorittbilder, sorter automatisk eller vis etter dato.

Koble kameraet til et fjernsyn, en datamaskin eller en skriver

Du kan få større glede av bildene og filmene dine ved å koble kameraet til en TV, datamaskin eller skriver.

- Før du kobler kameraet til en ekstern enhet, må du sørge for at det gjenværende batterinivået er tilstrekkelig og at kameraet er slått av. For informasjon om tilkoblingsmetodene og følgende operasjoner, henviser du til dokumentasjonen som var inkludert med enheten, i tillegg til dette dokumentet.

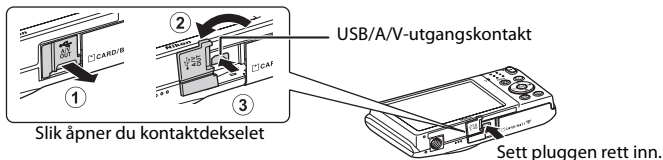

Vise bilder på en TV

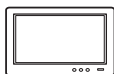

Bilder og filmer tatt med kameraet kan vises på en TV.
Tilkoblingsmetode: Koble video- og lydpluggene på AV-kabelen EG-CP14 (tilgjengelig separat) til TV-ens inngangskontakter.

Vise og organisere bilder på en datamaskin



Hvis du overfører bilder til en datamaskin, kan du utføre enkel retusjering og behandle billeddata i tillegg til avspilling av bilder og filmer.
Tilkoblingsmetode: Koble kameraet til datamaskinens USB-port med den inkluderte USB-kabelen UC-E6.

- Før du kobler til en datamaskin, installer ViewNX 2 på datamaskinen med den inkluderte ViewNX 2 CD-platen. For informasjon om bruk av ViewNX 2 CD-platen og overføring av bilder til en datamaskin, se side 75.
- Hvis USB-enheter som drar strøm fra datamaskinen er koblet til, må du koble disse fra datamaskinen før du kan koble kameraet til datamaskinen. Samtidig tilkobling av kameraet og andre USB-strømførte enheter til den samme datamaskinen, kan føre til feil på kameraet eller overdreven strømforsyning fra datamaskinen, som kan skade kameraet eller minnekortet.

Skrive ut bilder uten bruk av en datamaskin



Hvis du kobler kameraet til en PictBridge-kompatibel skriver, kan du skrive ut bilder uten å bruke en datamaskin.
Tilkoblingsmetode: Koble kameraet direkte til skriverens USB-port med den inkluderte USB-kabelen UC-E6.

Bruke ViewNX 2

ViewNX 2 er en komplett programvarepakke som lar deg overføre, vise, redigere og dele bilder.

Installer ViewNX 2 med den inkluderte ViewNX 2 CD-platen.



Installere ViewNX 2

- En Internettilkobling kreves.

Kompatible operativsystemer

Windows

- Windows 7 Home Basic/Home Premium/Professional/Enterprise/Ultimate (Service Pack 1)
- Windows Vista Home Basic/Home Premium/Business/Enterprise/Ultimate (Service Pack 2)
- Windows XP Home Edition/Professional (Service Pack 3)

Macintosh

- Mac OS X (versjon 10.6.8, 10.7.4, 10.8)

Se nettstedet til Nikon hvis du vil ha mer informasjon om kompatibilitet med operativsystemer.

1 Start datamaskinen og sett ViewNX 2 CD-platen inn i CD-ROM-stasjonen.

- Mac OS: Når **ViewNX 2**-vinduet vises, dobbeltklikker du på **Welcome**-ikonet.

2 Velg et språk i dialogboksen for valg av språk for å åpne installasjonsvinduet.

- Hvis ønsket språk ikke er tilgjengelig, klikker du på **Region Selection (Valg av region)** for å velge en annen region og deretter velge ønsket språk (**Region Selection (Valg av region)**-knappen er ikke tilgjengelig i den europeiske utgaven).
- Klikk på **Next (Neste)** for å vise installasjonsvinduet.

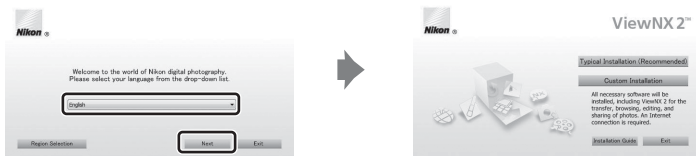

3 Start installasjonsprogrammet.

- Vi anbefaler at du klikker på **Installation Guide (Installasjonsguide)** i installasjonsvinduet for å sjekke hjelpeinformasjonen for installasjonen og systemkrav for installering av ViewNX 2.
- Klikk på **Typical Installation (Recommended) (Typisk installasjon (anbefales))** i installasjonsvinduet.

4 Last ned programvaren.

- Når **Software Download (Programvarenedlastning)**-skjermen vises, klikk på **I agree - Begin download (Jeg godtar - start nedlastning)**.
- Følg anvisningene på skjermen for å installere programvaren.

5 Avslutt installasjonsprogrammet når skjermen for fullføring av installasjonen vises.

- Windows: Klikk på **Yes (Ja)**.
- Mac OS: Klikk på **OK**.

Følgende programvare er installert:

- ViewNX 2 (består av de tre modulene under)
 - Nikon Transfer 2: For overføring av bilder til datamaskinen
 - ViewNX 2: For visning, redigering og utskrift av overførte bilder
 - Nikon Movie Editor: For grunnleggende redigering av overførte filmer
- Panorama Maker (for opprettelse av et enkelt panoramabilde ved hjelp av en serie med bilder tatt med panoramahjelp-motivprogrammet)

6 Fjern ViewNX 2 CD-platen fra CD-ROM-stasjonen.

Overføre bilder til datamaskinen

1 Velg hvordan bilder vil bli kopiert til datamaskinen.

Velg én av følgende metoder:

- **Direkte USB-tilkobling:** Slå av kameraet og sørg for at minnekortet er satt inn i kameraet. Koble kameraet til datamaskinen med den inkluderte USB-kabelen UC-E6. Kameraet slås automatisk på. For å overføre bilder som er lagret i kameraets internminne, fjerner du minnekortet fra kameraet før du kobler det til datamaskinen.

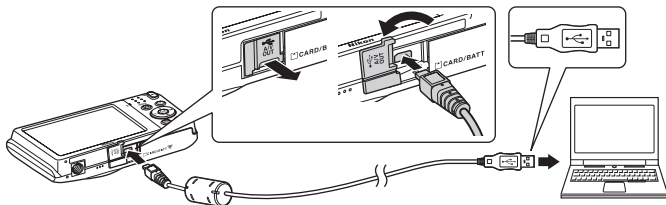

- **SD-kortspor:** Dersom datamaskinen din har et SD-kortspor, kan kortet settes direkte inn i sporet.
- **SD-kortleser:** Kople en kortleser (ekstra utstyr fra tredjepartsleverandører) til datamaskinen og sett inn minnekortet.

Dersom en melding vises og ber deg om å velge et program, velg Nikon Transfer 2.

• Når du bruker Windows 7

Dersom dialogboksen vist til høyre vises, følg trinnene nedenfor for å velge Nikon Transfer 2.

- 1 Under **Import pictures and videos (Importer bilder og videoer)**, klikk på **Change program (Bytt program)**. En dialogboks for valg av program vises. Velg **Import File using Nikon Transfer 2 (Importer fil med Nikon Transfer 2)** og klikk på **OK**.
- 2 Dobbeltklikk på **Import File (Importer fil)**.



Hvis minnekortet inneholder et stort antall bilder, kan det ta en stund før Nikon Transfer 2 starter. Vent til Nikon Transfer 2 starter.

Koble til USB-kabelen

Det kan hende tilkoblingen ikke gjenkjennes hvis kameraet er tilkoblet maskinen via en USB-hub.

2 Overfør bilder til datamaskinen.

- Bekreft at navnet på det tilkoblede kameraet eller den flyttbare disken vises som "Source (Kilde)" på "Options (Alternativer)"-tittelinnen til Nikon Transfer 2 (①).
- Klikk på **Start Transfer (Start overføring)** (②).

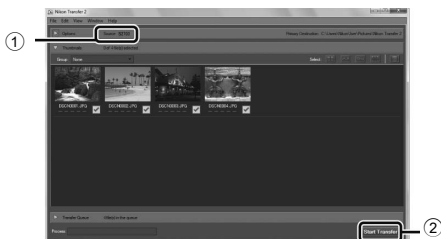

- Med standardinnstillingene kopieres alle bilder på minnekortet til datamaskinen.

3 Avslutt tilkoblingen.

- Hvis kameraet er koblet til datamaskinen, slår du kameraet av og kobler fra USB-kabelen. Dersom du bruker en kortleser eller et kortspor, velg passende alternativ i datamaskinens operativsystem for å løse ut den uttakbare disken som tilsvarer minnekortet, og fjern deretter kortet fra kortleseren eller kortsporet.

Vise bilder

Start ViewNX 2.

- Bilder vises i ViewNX 2 når overføringen er ferdig.
- Se hjelpesystemet på Internett for mer informasjon om bruk av ViewNX 2.



Starte ViewNX 2 manuelt

- **Windows:** Dobbelklikk på snarveien **ViewNX 2** på skrivebordet.
- **Mac OS:** Klikk på ikonet **ViewNX 2** i dokken.

Spille inn og spille av filmer

Du kan spille inn filmer ved å bare trykke på **REC**-knappen (📹 filmopptak).

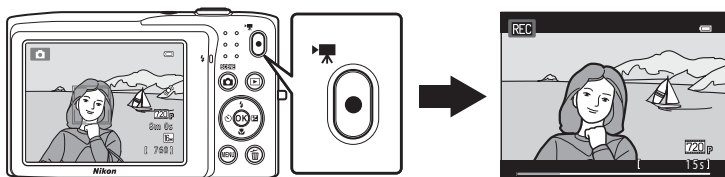

I avspillingsmodus, trykk på **OK**-knappen for å spille av en film.

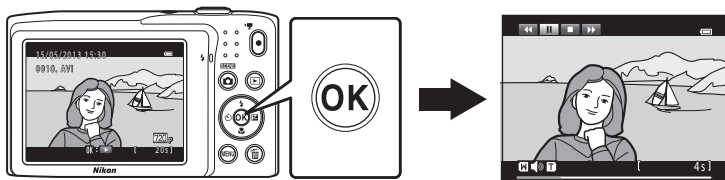

Ta opp filmer

Du kan spille inn filmer ved å bare trykke på ●-knappen (📷 filmopptak). Innstillingene gjort for stillbilder, som nyanse og hvitbalanse, brukes under opptak av filmer.

- Maksimal filstørrelse for en enkel film er 2 GB eller den maksimale filmlengden for en enkel film er 29 minutter, selv når det er tilstrekkelig ledig plass på minnekortet for lengre opptak (📖80).
- Når intet minnekort er satt inn (ved opptak i internminnet), er **Filmalternativer** (📷47) stilt inn til **VGA VGA (640×480)** som standard. **720p HD 720p (1280×720)** kan ikke velges.

1 Slå på kameraet og sørg for at det er i opptaksfunksjon.

- Ikonet vises for filmalternativet som ble valgt. Standardinnstillingen er **720p HD 720p (1280×720)** (📖81).
- * Maksimal filmlengde vist i illustrasjonene kan avvike fra den faktiske visningen.

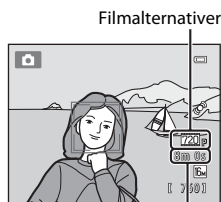

Maksimal filmlengde*

2 Trykk på ●-knappen (📷 filmopptak) for å starte filmopptak.

- Kameraet fokuserer på midt i bildefeltet. Fokusområder vises ikke under opptak.
- Når **720p HD 720p (1280×720)** er valgt for **Filmalternativer**, endres skjermvisningen til et sideforhold på 16:9 med filmopptak (området indikert til høyre tas opp).
- Når **Skjerminnstillinger**-alternativet i **Bildeinfo** (📖86) i oppsettsmenyen er stilt inn til **Filmrute + autoinfo**, kan en ramme som indikerer området som er fanget opp i den innspilte filmen vises før opptaket starter.
- Omtrentlig gjenværende filmopptakstid vises under opptak. 📷 vises når du lagrer filmer til kameraets internminne.
- Opptaket stopper automatisk når den maksimale filmopptakstiden har forløpt.

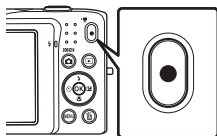

3 Trykk på ●-knappen (📷 filmopptak) igjen for å avslutte opptak.

✓ Om optak av bilder og lagring av filmer

Indikatoren som viser antall gjenværende eksponeringer eller indikatoren som viser maksimal filmlengde blinker mens bilder tas eller mens en film lagres. **Ikke åpne dekslet til batterikammeret/minnekortsporet eller ta ut batteriet eller minnekortet** mens en indikator blinker. Dette kan føre til tap av data, eller skade på kameraet eller minnekortet.

✓ Ta opp filmer

- Minnekort med en nominell SD-hastighetsklasse 6 eller hurtigere anbefales for opptak av filmer (📖19). Filmopptak kan stoppe uventet når minnekort med lavere nominelle hastighetsklasser brukes.
- Når opptak av filmer med **720p HD 720p (1280x720)** er valgt for **Filmalternativer**, er bildevinkelen (området tatt opp i den innspilte filmen) mindre enn når stillbilder tas.
- Optisk zoom kan ikke justeres straks filmopptaket har startet.
- Roter zoomkontrollen under opptak for å aktivere digital zoom. Motiver kan forstørres opptil 4x det optiske zoomforholdet brukt før filmopptaket startet.
- Det er noe nedsatt bildekaritet ved bruk av digital zoom. Når opptaket avslutter, slås digital zoom av.
- I noen situasjoner kan lyder fra kameraet fanges opp på filmopptak, som lyder laget ved bruk av zoomkontrollen, objektivets bevegelse under autofokus, eller blenderåpningskontrollen når lysstyrken endres.
- Flekker (👁️-3) som er synlige på skjermen med filmopptak, vil bli spilt inn med filmer. Du bør forsøke å unngå lyse motiver som solen, solrefleksjoner og elektrisk lys ved opptak av filmer.
- Når du tar opp eller spiller av filmer, kan fargede linjer (forstyrrelsesmønstre eller moaré) vises på motiver som har et uregelmessig, gjentatt rutenett, som mønster på klær eller vinduer i en bygning, avhengig av opptaksavstanden eller zoomforholdet. Dette fenomenet oppstår når motivets mønster forstyrrer med kameraets sensorrutenett, og indikerer ikke en feilfunksjon.

✓ Om autofokus for filmopptak

Når du filmer et motiv som ikke egner seg for autofokus (📖29), kan ikke kameraet fokusere riktig på motivet. Følg prosedyren under hvis du prøver å ta opp denne typen motiv for filmer.

1. Still inn **Autofokus-modus** i filmmenyen til **AF-S Enkeltbilde AF** (standardinnstilling) før du starter filmopptaket.
2. Komponer et annet motiv (posisjonert på samme avstand fra kameraet som det tiltenkte motivet) på midten av bildefeltet, trykk på **●**-knappen (👁️ filmopptak) for å starte opptaket, og tilpass deretter komposisjonen.

✓ Om kameratemperaturen

- Kameratemperaturen kan øke betydelig når det brukes for en lengre periode for filmopptak, osv. eller når det brukes på steder med høy omgivelsestemperatur.
- Hvis kameraet blir ekstremt varmt under opptak av en film, avslutter kameraet automatisk opptaket etter 30 sekunder. Kameraskjermen viser antall sekunder (30s) som gjenstår før automatisk opphør er aktivert. Fem sekunder etter at filmopptak er opphørt, slås kameraet av. Vent til den interne temperaturen synker før du bruker det igjen.

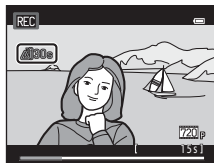

📎 Filmalternativer og maksimal opptakstid

Filmalternativer (81)	Minnekort (4 GB) ²
720p HD 720p (1280×720) ¹	15 min
VGA VGA (640×480)	45 min
QVGA QVGA (320×240)	2 t 45 min

Alle tall er omtrentlige. Den maksimale filmlengden kan variere i henhold til minnekortmerket, selv om minnekortene har samme kapasitet. Sjekk opptaksskjermen for den maksimale filmlengden når du tar opp til internminnet (ca. 42 MB).

- ¹ **720p HD 720p (1280×720)** kan ikke velges når du lagrer filmer til kameraets internminne.
- ² Maksimal filstørrelse for en enkel film er 2 GB eller den maksimale opptakstiden for en enkel film er 29 minutter, selv når det er tilstrekkelig ledig plass på minnekortet for lengre opptak. Maksimal opptakstid som kan spilles inn for én enkel film vises under opptaket.

📎 Funksjoner som er tilgjengelige med filmopptak





- Innstillingene for eksponeringskompensasjon, hvitbalanse og fargealternativer for den gjeldende opptaksfunksjonen brukes også med filmopptak. Fargetonen som oppstår fra bruk av motivprogram (39) eller modus for spezialeffekter (47) brukes også på filmer. Med makro aktivert, kan du spille inn filmer med motiver som er nærmere kameraet. Bekreft innstillinger før du starter filmopptaket.
- Selvutløseren (55) kan brukes. Når ●-knappen (filmopptak) trykkes etter at selvutløseren er aktivert, starter kameraet filmopptaket etter de spesifiserte to eller ti sekundene.
- Blitsen avfyres ikke.
- Trykk på **MENU**-knappen for å velge film-kategorien (film) og juster filmmenyinnstillinger før filmopptaket starter (81).

Endre innstillinger for filmopptak (filmmenyen)

På opptaksskjermen → MENU-knappen → -kategorien (📖10)

Følgende alternativer kan justeres.



Alternativ	Beskrivelse	
Filmalternativer	<p>Følgende filmtyper er tilgjengelige:</p> <p>720p HD 720p (1280×720) (standardinnstilling), VGA VGA (640×480) og QVGA QVGA (320×240).</p> <p>Filmer med et sideforhold på 16:9 kan spilles inn ved å velge 720p HD 720p (1280×720).</p> <ul style="list-style-type: none"> Under opptak i internminnet, er standardinnstillingen VGA VGA (640×480). 	 47
Autofokus-modus	<p>Velg mellom AF-S Enkeltbilde AF (standardinnstilling), som låser fokus når filmopptaket starter, og AF-F Kontinuerlig AF som fokuserer kontinuerlig under filmopptak. Når AF-F Kontinuerlig AF er valgt, kan lyden fra kameraets fokusering kanskje høres i den innspilte filmen. Hvis du vil forhindre at lyden fra kameraet som fokuserer blir tatt opp, velger du AF-S Enkeltbilde AF.</p>	 48
Vindstøyreduksjon	<p>Still inn På eller Av (standardinnstilling) for å velge om vindstøy reduseres under opptak av filmer.</p>	 48

Filmavspilling

1 Trykk på -knapp (avspilling) for å gå inn i avspillingsmodus.

- Trykk på multivalgeren for å velge ønsket film.
- Filmer er indikert av ikonet for filmalternativer (78).

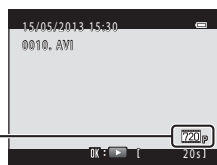

Filmalternativer



2 Trykk på -knappen.







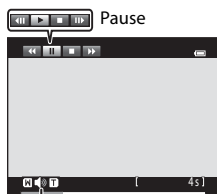







- Filmen spilles av.

Operasjon under filmavspilling

Avspillingskontrollene vises øverst på skjermen. Trykk på  eller  på multivalgeren for å velge en kontroll. Tilgjengelige handlinger er beskrevet nedenfor.



Lydstyrke-indikator Under avspilling

Hvis du vil	Bruke	Beskrivelse
Spole bakover		Hold nede  -knappen for å spole filmen bakover.
Spole fremover		Hold nede  -knappen for å spole filmen fremover.
Pause		Trykk på  -knappen for å pause avspillingen. Når avspillingen er pauset, kan følgende handlinger utføres med kontrollene som vises øverst på skjermen.
		 Trykk på  -knappen for å spole filmen ett bilde bakover. Hold nede  -knappen for kontinuerlig spoling bakover, bilde-etter-bilde.
		 Trykk på  -knappen for å spole filmen ett bilde fremover. Hold nede  -knappen for kontinuerlig spoling fremover, bilde-etter-bilde.
	Trykk på  -knappen for å gjenoppta avspillingen.	
Avslutte		Trykk på  -knappen hvis du vil gå tilbake til modus for avspilling på full skjerm.

Justere volumet

Roter zoomkontrollen til **T** eller **W** (5) under filmavspilling.

Slette en filmfil

For å slette en film, velg ønsket film i modus avspilling på full skjerm (📖30) eller miniatyravspilling (📖31), og trykk på 🗑️-knappen (📖32).

✔ Om filmavspilling

Filmer som er tatt med et annet kamera enn COOLPIX S2700 kan ikke avspilles.



A series of horizontal dashed lines spanning the width of the page, intended for handwriting practice.

Generelt kameraoppsett

Dette kapitlet forklarer de forskjellige innstillingene som kan tilpasses i Y-oppsettsmenyen.

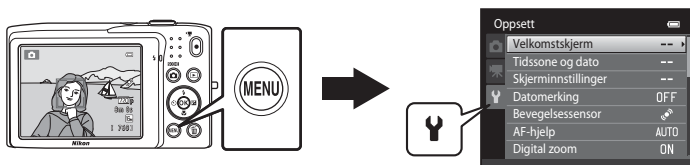

- Se "Bruke menyer (MENU-knappen)" (📖10) for informasjon om bruk av kameramenyene.
- Se "Oppsettsmenyen" (🔧49) i Referansedel for mer informasjon.











Oppsettsmenyen

Trykk på MENU-knappen → **Y**-kategorien (oppsett) (📖10)

Følgende innstillinger kan endres i oppsettsmenyen ved å velge **Y**-kategorien.



Alternativ	Beskrivelse	
Velkomstskjerm	Lar deg velge bildet som vises som velkomstskjermen når kameraet slås på. Velg COOLPIX for å vise COOLPIX-logoen. Velg Velg et bilde for å bruke et bilde tatt med kameraet som velkomstskjermen.	49
Tidssone og dato	Lar deg stille inn innstillinger knyttet til dato og tid på kameraet. Tidssone -innstillingen lar deg spesifisere tidssonen hvor kameraet hovedsaklig brukes og hvorvidt sommertid er aktuelt. Når reisemålet (📍) er valgt, kalkulerer kameraet automatisk tidsforskjellen mellom reisemålet og tidssonen hjemme (🏠), og lagrer bilder med dato og tid for reisemålet.	50
Skjerminnstillinger	Lar deg velge hvorvidt du vil vise informasjon på opptaksskjermen og avspillingskjermen. Hvis du velger Rutenett + autoinfo , vises et rutenett under opptak for å hjelpe deg med komponeringen. Standardinnstillingen er Autoinfo . Du kan også endre bildevisningsinnstillingen eller skjermens lysstyrke.	53
Datomerking	Lar deg merke opptaksdatoen og -tiden på bilder når bildene tas. Standardinnstillingen er Av . <ul style="list-style-type: none"> Dato kan ikke merkes i følgende situasjoner: <ul style="list-style-type: none"> Når du bruker Panoramahjelp-motivprogrammet Når filmer spilles inn 	55

Alternativ	Beskrivelse	
Bevegelsessensor	<p>Når kameraet registrerer kamerabevegelse eller motivbevegelse ved opptak, øker det automatisk ISO-følsomhet og lukkertid for å redusere uskarphet. -indikatoren blir grønn når kameraet registrerer kamerabevegelse og lukkertiden økes.</p> <p>Standardinnstillingen er Auto.</p> <ul style="list-style-type: none"> Når du bruker enkelte opptaksfunksjoner eller innstillinger, er ikke bevegelse registrert. I dette tilfellet vises ikke -indikatoren. 	 56
AF-hjelp	<p>Når Auto er stilt inn, tennes AF-lampen (2) under opptak i mørke omgivelser for å hjelpe kameraet med fokuseringen.</p> <p>Standardinnstillingen er Auto.</p> <ul style="list-style-type: none"> Lampen har en rekkevidde på omtrent 1,9 m ved maksimal vidvinkelposisjon og omtrent 1,1 m ved maksimal teleobjektivposisjon. Selv om Auto er valgt, kan det hende at AF-lampen kanskje ikke lyser avhengig av posisjonen på fokusområdet eller det valgte motivprogrammet. 	 57
Digital zoom	<p>Når På er stilt inn, når du roter zoomkontrollen til T (Q) ved maksimal optisk zoomposisjon, utløses den digitale zoomfunksjonen (27).</p> <p>Standardinnstillingen er På.</p>	 58
Lyddinnstillinger	<p>Lar deg slå på og av forskjellige kameralyder.</p> <p>Knappelyd- og Lukkerlyd-innstillingene er På som standard.</p> <ul style="list-style-type: none"> Når du bruker enkelte opptaksfunksjoner eller innstillinger, er driftslydene deaktivert. 	 59
Auto av	<p>Lar deg stille inn hvor lang tid det går før skjermen slukkes for å spare strøm.</p> <p>Standardinnstillingen er 1 min.</p>	 59

Alternativ	Beskrivelse	
Formater minne/ Formater kort	Lar deg formatere internminnet (bare når et minnekort ikke er satt inn) eller minnekortet (når et minnekort er satt inn). <ul style="list-style-type: none"> • All data lagret i internminnet eller på minnekortet slettes under formatering og kan ikke gjenopprettes. Husk å overføre viktige bilder til en datamaskin og lagre dem før du formaterer. 	 60
Språk/Language	Velg språket som skal brukes på kameraskjermen.	 61
Videostandard	Juster innstillinger for videostandard for tilkobling til et fjernsyn. Velg mellom NTSC og PAL .	 61
Lad opp med PC	Når Auto (standardinnstilling) er stilt inn, kan du lade kamerabatteriet ved å koble kameraet til en datamaskin (såfremt datamaskinen er i stand til å forsyne strøm). <ul style="list-style-type: none"> • Under lading med en datamaskin, tar det lenger tid å lade batteriet enn når du bruker nettdapteren for lading EH-70P. Det tar også lenger tid å lade batteriet når du lader med en datamaskin og overfører bilder til datamaskinen på samme tid. 	 62
Blunkevarsel	Rett etter at et bilde er tatt med ansiktsregistrering ( 64) (utenom når du bruker smart portrett-modus), hvis kameraet registrerer et motiv med lukkede øyne, viser kameraet meldingen Blunket noen? , som lar deg kontrollere bildet. Standardinnstillingen er Av .	 64
Eye-Fi-opplasting	Still inn hvorvidt funksjonen for sending av bilder til en datamaskin med et kommersielt tilgjengelig Eye-Fi-kort skal aktiveres eller ikke. Standardinnstillingen er Deaktiver .	 66
Nullstill alle	Lar deg nullstille kameraets innstillinger til standardverdiene. Enkelte innstillinger som Tidssone og dato og Språk/Language nullstilles ikke.	 67
Firmware-versjon	Vis kameraets gjeldende firmware-versjon.	 69



Referansedel

Referansedel inneholder detaljert informasjon og tips for bruk av kameraet.

Opptak

Bruke Panoramahjelp 2

Avspilling

Favorittbilder-funksjon 4

Automatisk sorter-modus 7

Vis etter dato-modus 9

Redigere bilder (stillbilder) 10

Koble kameraet til en TV (avspilling på en TV) 17

Koble kameraet til en skriver (Direkte utskrift) 18

Meny

Opptaksmenyen (for -modus (auto)) 24

Menyen smart portrett 34

Avspillingsmenyen 36

Filmmenyen 47

Oppsettsmenyen 49

Ekstra informasjon



Navn på bilde-/lydfiler og mapper 70

Ekstraustyr 71

Feilmeldinger 72













Bruke Panoramahjelp

Du får de beste resultatene hvis du bruker stativ.

På opptaksskjermen → -knappen (opptaksfunksjon) →  (andre ikon fra toppen*) → ►►►
 Panoramahjelp

* Ikonet vises for det siste motivprogrammet som ble valgt. Standardinnstillingen er  (Automatisk motivvalg).

1 Bruk multivelgeren til å velge retningen bilder skal slås sammen i og trykk på -knappen.

- Ikoner for panoramaretning vises.
Velg retningen bildene skal settes sammen i det endelige panoramabildet: høyre () , venstre () , opp () eller ned () .
- Det gule ikonet for panoramaretning () vises for gjeldende retning, og retningen fastsettes når du trykker på  . Ikonet endres til det hvite ikonet for fast retning  .
- Bruk om nødvendig innstillinger for blitsfunksjon ( 53), selvutløser ( 55), makromodus ( 56) og eksponeringskompensasjon ( 57) i dette trinnet.
- Trykk på -knappen en gang til for å velge en annen retning.



2 Komponer den første delen av panoramascenen og ta det første bildet.

- Kameraet fokuserer på motivet som er midt i bildefeltet.
- En tredjedel av bildet vises gjennomskiktig.

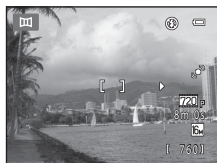

3 Ta det neste bildet.

- Komponer det neste bildet slik at en tredjedel av bildefeltet overlapper det første bildet. Trykk deretter på utløseren.
- Gjenta denne prosessen til du har tatt mange nok bilder til hele panoramabildet.

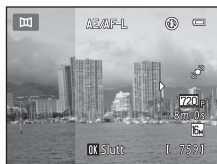

4 Trykk på **OK**-knappen når du er ferdig med å ta bildene.

- Kameraet går tilbake til trinn 1.



✓ Om Panoramahjelp

- Du kan ikke justere innstillinger for blitsfunksjon, selvutløser, makro og eksponeringskompensasjon etter at du har tatt det første bildet. Bilder kan ikke slettes, og verken zoom eller **Bildeinnstillinger**-innstillingen (📖60) kan justeres etter at det første bildet har blitt tatt.
- Opptak for panoramaserier avsluttes hvis automatisk avstenging (🔒59) starter beredskapsstillingen under opptaket. Det anbefales at du stiller inn tiden som kan forløpe før funksjonen for automatisk avstengning aktiveres, til en høyere verdi.

📌 AE/AF-L-indikator

I motivprogrammet **Panoramahjelp**, fastsettes verdiene for eksponering, hvitbalanse og fokus for alle bildene i et panoramabilde til verdiene for det første bildet i hver serie.

Når det første bildet er tatt, vises **AE/AF-L** for å angi at eksponering, hvitbalanse og fokus er låst.



📌 Lage panoramabilder med Panorama Maker

- Overfør bilder til en datamaskin (📖75), og bruk Panorama Maker til å sette dem sammen til et enkelt panoramabilde.
- Panorama Maker kan installeres på en datamaskin ved hjelp av den inkluderte ViewNX 2 CD (📖73).
- Når installasjonen er ferdig, kan du følge fremgangsmåten nedenfor for å starte Panorama Maker.
Windows: Velg **Start**-menyen>**Alle programmer**>**ArcSoft Panorama Maker** >**Panorama Maker**.
Mac OS X: Åpne **Applikasjoner** og dobbeltklikk på **Panorama Maker**-ikonet.
- For mer informasjon om bruk av Panorama Maker, se instruksjonene på skjermen og Hjelp-delen i Panorama Maker.

📌 Mer informasjon

Se "Navn på bilde-/lydfiler og mapper" (🔒70) for mer informasjon.

Favorittbilder-funksjon

Du kan sortere favorittbildene dine inn i ni album (dette alternativet er ikke tilgjengelig for filmer). Straks de er lagt til, kan du velge bare å spille av favorittbilder ved å velge modus for favorittbilder.

- Inndeling av album i kategorier etter tema eller type motiv gjør det enklere å finne et spesielt bilde.
- Et enkelt bilde kan legges til i flere album.
- Opptil 200 bilder kan legges til hvert album.

Legge til bilder i album

- 1** Velg et favorittbilde i modus for avspilling på full skjerm eller miniatyrvspilling og trykk på **OK**-knappen.

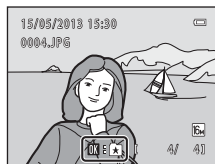

- I modus for favorittbilder, kan ikke bilder legges til album.



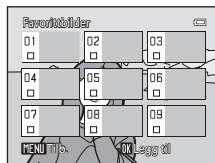



- 2** Trykk på multivalgeren til å velge ønsket album, og trykk på **OK**-knappen.



Vise bilder i et album

Trykk på -knappen (avspillingsmodus) → -knappen →  Favorittbilder

Bruk multivelgeren til å velge et album og trykk deretter på -knappen for å spille av bilder som har blitt lagt til det valgte albumet.

- Følgende handlinger er tilgjengelige fra skjermen for valg av album.
 - **MENU**-knapp: Endrer albumikonet (6).
 - -knapp: Sletter alle bilder i det valgte albumet.
- Under visning av bilder i modus for avspilling på full skjerm eller modus for miniatyravspilling, trykk på **MENU**-knappen for å velge en funksjon fra favorittbilder-menyen (71).

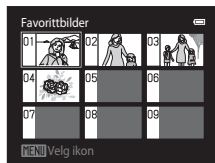

Fjerne bilder fra album

Trykk på -knappen i modus for avspilling på full skjerm i modus for favorittbilder for å fjerne bildet. En bekreftelsesdialogboks vises.

Velg **Ja** og trykk deretter på -knappen for å fjerne bildet fra albumet.



Om sletting av bilder i favorittbilder-funksjon

Når bilder legges til et album, kopieres de ikke fysisk til albumet eller flyttes fra mappen der de opprinnelig ble tatt opp. Det er kun filnavnene på bilder som legges til i album. I favorittbilder-modus, spilles bildene som korresponderer til filnavnene i det spesifiserte albumet av.

Sletting av et bilde i modus for favorittbilder sletter ikke bare bildet fra det albumet, men sletter også bildefilen permanent fra internminnet eller minnekortet.

Endre ikoner som er tilordnet album

Fra skjermen for valg av album (📖70, 📷5), velg et album og trykk på **MENU**-knappen for å endre albumets ikon.

- Velg en farge, trykk på **OK**-knappen, og velg et ikon og trykk på **OK**-knappen for å endre ikonet.

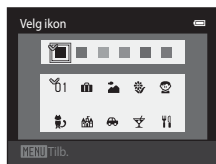

✓ Om ikoner for album



- Velg ikonene for album separat for internminnet og for hvert minnekort som brukes.
- For å endre ikonet for et album som inneholder bilder som er lagret i internminnet, fjerner du minnekortet fra kameraet.
- Standardinnstillingen for ikoner er tallikonet (svart).

Automatisk sorter-modus

Bilder sorteres automatisk inn i kategorier, som portretter, landskap og filmer.

Trykk på -knappen (avspillingsmodus) → -knappen →  Automatisk sorter-modus

Bruk multivelgeren til å velge en kategori og trykk deretter på -knappen for å spille av bildene i den valgte kategorien.

- Følgende operasjon er tilgjengelig mens skjermen for valg av kategori vises.
 - -knapp: Sletter alle bilder i den valgte kategorien.
- Under visning av bilder i modus for avspilling på full skjerm eller modus for miniatyrvspilling, trykk på **MENU**-knappen for å velge en funksjon fra automatisk sorter-menyen (71).





Moduskategorier for Automatisk sorter



Kategori	Beskrivelse
 Smil	Bilder som er tatt i modusen smart portrett ( 49), med smiluløserinnstillingen stilt inn til På .
 Portretter	Bilder som er tatt i  -modus (auto) ( 36) med ansiktsprioritet ( 64). Bilder tatt i Portrett* -, Nattportrett* -, Fest/innendørs - og Motlys* -motivprogrammer ( 39). Bilder som er tatt i modusen smart portrett ( 49), med smiluløserinnstillingen stilt inn til Av .
 Mat	Bilder tatt i Mat -motivprogrammet ( 39).
 Landskap	Bilder tatt i Landskap* -motivprogrammet ( 39).
 Skumring til soloppgang	Bilder tatt i Nattlandskap* -, Solnedgang -, Skumring/soloppgang - og Fyrverkeri -motivprogrammer ( 39).
 Nærbilder	Bilder som er tatt i  -modus (auto) med makroinnstillingen ( 56). Bilder tatt i Nærbilde* -motivprogrammet ( 39).
 Kjæledyrportrett	Bilder tatt i Kjæledyrportrett -motivprogrammet ( 39).
 Film	Filmer ( 78).
 Retusjerte kopier	Kopier som er opprettet med redigeringsfunksjoner ( 10).
 Andre motiver	Alle andre bilder som ikke kan defineres med kategoriene over.

* Bilder som er tatt i Automatisk motivvalg-motivprogrammet (40) sorteres også inn i passende kategorier.





Om Automatisk sorter-modus

- Opptil 999 bilder og filmfiler kan legges inn i hver kategori i automatisk sorter-modus. Hvis 999 bilder eller filmer allerede er sortert inn i en spesifikk kategori, kan ikke nye bilder eller filmer sorteres inn i den kategorien eller vises i automatisk sorter-modus. Vis bilder og filmer som ikke kunne sorteres inn i en kategori i normal avspillingsmodus (30) eller vis etter dato-modus (.
- Bilder eller filmer som kopieres fra internminnet til et minnekort eller omvendt, kan ikke vises i automatisk sorter-modus (.
- Bilder eller filmer som tas med et annet kamera enn COOLPIX S2700 kan ikke vises i automatisk sorter-modus.

Vis etter dato-modus

Trykk på -knappen (avspillingsmodus) → -knappen →  Vis etter dato

Velg en dato med multivelgeren, og trykk på -knappen for å spille av bilder tatt på den valgte datoen.

- Det første bildet tatt på den valgte datoen vises.
- Følgende operasjoner er tilgjengelige mens skjermen for valg av opptaksdato vises.
 - **MENU**-knapp: Du velger én av de følgende funksjonene i vis etter dato-menyen (71) og bruker den på alle bilder som er tatt på den valgte datoen.
 - utskriftsordre, lysbildefremvisning, beskytt
 - -knapp: Sletter alle bilder tatt på den valgte datoen.
- Under visning av bilder i modus for avspilling på full skjerm eller modus for miniatyravspilling, trykk på **MENU**-knappen for å velge en funksjon fra vis etter dato-menyen (71).
- Kalendervisning (31) er ikke tilgjengelig i vis etter dato-modus.



Om Vis etter dato-modus

- Opptil 29 datoer kan velges. Hvis det finnes bilder for flere enn 29 datoer, blir alle bildene som er lagret før de siste 29 datoene, vist sammen under **Andre**.
- Du kan vise opptil 9 000 av de sist lagrede bildene i vis etter dato-modus.
- Bilder tatt når kameraets dato ikke er stilt inn behandles som bilder tatt på 1. januar 2013.

Redigere bilder (stillbilder)

Redigeringsfunksjoner

Bruk COOLPIX S2700 til å redigere bilder i kameraet, og til å lagre dem som separate filer (📷70). Tilgjengelige redigeringsfunksjoner er beskrevet nedenfor.

Redigeringsfunksjon	Beskrivelse
Rask retusjering (📷12)	Du kan enkelt lage retusjerte kopier hvor kontrasten og metningen har blitt forbedret.
D-Lighting (📷12)	Lag en kopi av det gjeldende bildet med forsterket lysstyrke og kontrast, slik at mørke deler av bildet blir lysere.
Skjønnhetsretusjering (📷13)	Gjør hudtoner mykere og få ansikter til å se smalere ut med bredere øyne.
Filtereffekter (📷14)	Ta i bruk en rekke effekter med et digitalt filter. De tilgjengelige effektene er Softfokus , Bare valgt farge , Stjernefilter , Fiskeøye , Miniatyreffekt og Malerieffekt .
Lite bilde (📷15)	Lag en liten kopi av bilder, slik at du kan bruke dem som e-postvedlegg.
Beskjæring (📷16)	Forstørr bildet eller juster komposisjonen og lag en kopi med bare den delen som vises på skjermen.

✓ Om bilderedigering

- Bilder tatt med **Bildeinnstillinger**-innstillingen stilt inn til 📷 4608x2592 (📖60) kan ikke redigeres.
- Redigeringsfunksjonene til COOLPIX S2700 kan ikke brukes for bilder som er tatt med et annet merke eller modell med digitalkameraer.
- Hvis intet ansikt registreres i et bilde, kan ikke en kopi opprettes med skjønnhetsretusjeringsoalternativ (📷13).
- Redigerte kopier som er opprettet med COOLPIX S2700 kan ikke vises ordentlig på et digitalkamera av et annet merke eller modell. Det kan også være umulig å overføre dem til en datamaskin med et digitalkamera av et annet merke eller modell.
- Redigeringsfunksjonene er ikke tilgjengelige når det ikke er nok ledig plass i internminnet eller på minnekortet for å lagre de redigerte kopiene.

Begrensninger for bilderedigering

Når en redigert kopi tilpasses ytterligere med en annen redigeringsfunksjon, må du kontrollere følgende begrensninger.



Redigeringsfunksjon som er brukt	Redigeringsfunksjon å bruke
Rask retusjering D-Lighting Filtereffekter	Funksjonene for skjønnhetsretusjering, lite bilde eller beskjæring kan brukes. Funksjonene rask retusjering, D-Lighting og filtereffekter kan ikke brukes sammen.
Skjønnhetsretusjering	En annen redigeringsfunksjon enn skjønnhetsretusjering kan brukes.
Lite bilde Beskjæring	En annen redigeringsfunksjon kan ikke brukes.



- Kopier som ble opprettet med en redigeringsfunksjon kan ikke redigeres ytterligere med den samme funksjonen som de ble opprettet med.
- Når du kombinerer lite bilde- eller beskjæringsfunksjonen og en annen redigeringsfunksjon, bruk lite bilde- eller beskjæringsfunksjonen etter at den andre redigeringsfunksjonen har blitt tatt i bruk.
- Retusjeringseffekter som skjønnhetsretusjeringseffekt med mykere hudtoner kan brukes på bilder som er tatt med mykere hudtoner-funksjonen (👁️34).



Originalbilder og redigerte bilder

- Kopier opprettet med redigeringsfunksjoner slettes ikke når de originale bildene slettes, og de originale bildene slettes ikke når kopier opprettet med redigeringsfunksjoner slettes.
- Redigerte kopier lagres med samme opptaksdato og -klokkeslett som originalbildet.
- Utskriftsordre (👁️36) og beskytt-innstillinger (👁️41) til det originale bildet brukes ikke på redigerte kopier.

Rask retusjering: Forbedre kontrast og metning

Trykk på -knappen (avspillingsmodus) → velg et bilde → MENU-knappen →  Rask retusjering

Trykk på multivalgeren  eller  for å velge hvor store forbedringer som skal utføres, og trykk på -knappen.

- Den originale versjonen vises på venstre side og den redigerte versjonen vises på høyre side.
- For å avslutte uten å lagre kopien, trykk på .
- Kopier som er opprettet med rask retusjering kan identifiseres med -ikonet som vises under avspilling.

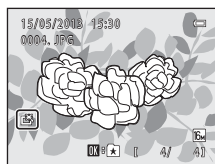
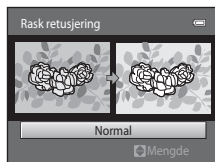

D-Lighting: Forbedring av lysstyrke og kontrast

Trykk på -knappen (avspillingsmodus) → velg et bilde → MENU-knappen →  D-Lighting

Bruk multivalgeren til å velge **OK**, og trykk på -knappen.

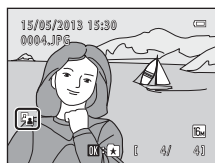
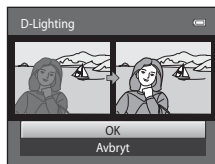

- Den originale versjonen vises på venstre side og den redigerte versjonen vises på høyre side.
- D-Lighting-kopier kan gjenkjennes ved -ikonet som vises under avspilling.



Mer informasjon

Se "Navn på bilde-/lydfiler og mapper" (70) for mer informasjon.

Skjønnhetsretusjering: Mykgjøre huden og få ansikter til å se mindre ut med store øyne



Trykk på -knappen (avspillingsmodus) → velg et bilde → MENU-knappen →  Skjønnhetsretusjering

1 Trykk på ▲ eller ▼ på multivelgeren for å velge **Alt** eller **Mykere hudtoner** og trykk på -knappen.

- **Alt:** Gjør hudtoner mykere, få ansikter til å se mindre ut, og få øyne til å se større ut.
- **Mykere hudtoner:** Gjør hudtoner mykere.
- Forhåndsvisnings skjermen vises.
- For å avslutte uten å lagre kopien, trykk på ◀.



2 Forhåndsvis resultatet av effektene.

- Hudtoner i opptil 12 ansikter, i rekkefølgen fra nærmest midten av bildefeltet, myknes.
- Hvis flere enn ett ansikt ble gjort mykere, trykker du på ◀ eller ▶ på multivelgeren for å vise et annet ansikt.
- Hvis du vil endre virkningen av effekten, trykker du på MENU-knappen og går tilbake til trinn 1.
- Når -knappen trykkes, opprettes en ny, redigert kopi.
- Kopier som er opprettet med skjønnhetsretusjeringens alternativet kan identifiseres med -ikonet som vises under avspilling.

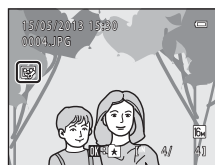
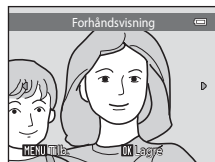



Om skjønnhetsretusjering



- Skjønnhetsretusjering kan kanskje ikke fungere som forventet avhengig av retningen ansiktene ser imot eller lysstyrken på ansiktene i bildet.
- Hvis ingen ansikter er registrert i bildet, vises en advarsel og skjermen går tilbake til avspillingsmenyen.

Mer informasjon

Se "Navn på bilde-/lydfiler og mapper" (70) for mer informasjon.

Filteffekter: Bruke digitale filteffekter

Trykk på -knappen (avspillingsmodus) → velg et bilde → MENU-knappen →  Filteffekter

Type	Beskrivelse
Softfokus	Gi bildet en mykere følelse ved å gjøre midten og området utover uskarpt. På bilder tatt med ansiktsregistrering () eller kjæledyrregistrering () valgt, vil områder rundt ansikter bli uskarpe.
Bare valgt farge	Behold én spesifisert farge i bildet, og endre de andre fargene til svart og hvitt.
Stjernefilter	Lag stjernelignende lysstråler som stråler utover fra lyse gjenstander som solrefleksjoner og bylys. Denne effekten passer for natsscener.
Fiskeøye	Få et bilde til å se ut som om det ble tatt med et fiskeøyeobjektiv. Denne effekten passer godt for bilder som er tatt i makro.
Miniatyreffekt	Få et bilde til å se ut som en miniatyrszene som er tatt i makro. Denne effekten passer godt for bilder som er tatt fra et høyt utsiktspunkt med hovedmotivet på midten av bildet.
Malerieffekt	Får bilder til å se ut som om de er håndmalt.

1 Trykk på ▲ eller ▼ på multivalgeren for å velge typen effekter og trykk på -knappen.

- Når **Stjernefilter**, **Fiskeøye**, **Miniatyreffekt** eller **Malerieffekt** er valgt, fortsett til trinn 3.



2 Juster effekten og trykk på -knappen.

- Når du bruker **Softfokus**: Trykk på ▲ eller ▼ for å velge størrelsen på området som skal gjøres mykere.
- Når du bruker **Bare valgt farge**: Trykk på ▲ eller ▼ for å velge fargen som skal beholdes.
- Trykk på ◀ for å gå tilbake til **Filteffekter**-valgskjermen uten å ha gjort noen endringer.

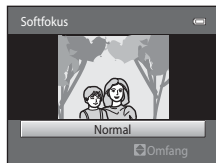

Eksempel: **Softfokus**

3 Sjekk resultatene, og trykk på **OK**-knappen.

- Det opprettes en ny, redigert kopi.
- For å avslutte uten å lagre kopien, trykk på ◀.
- Kopier som er opprettet med filtereffekter-alternativet kan identifiseres med -ikonet som vises under avspilling.

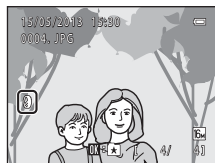
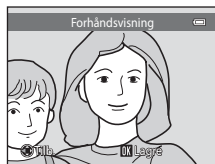

Lite bilde: Redusere bildestørrelse

Trykk på -knappen (avspillingsmodus) → velg et bilde → MENU-knappen →  Lite bilde

1 Trykk på multivalgeren ▲ eller ▼ for å velge ønsket kopistørrelse, og trykk på **OK**-knappen.

- Størrelsene **640x480**, **320x240** og **160x120** er tilgjengelige.

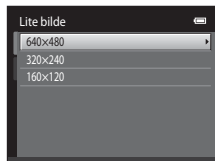

2 Velg **Ja**, og trykk på **OK**-knappen.



- En ny, mindre kopi er opprettet (komprimeringsforhold på omtrent 1:16).
- Kopien vises med en svart ramme.



Mer informasjon







Se "Navn på bilde-/lydfiler og mapper" (70) for mer informasjon.

Beskjæring: Opprette en beskåret kopi

Opprett en kopi som kun inneholder den delen som er synlig på skjermen når **MENU**  vises med avspillingszoom (31) aktivert. Beskårne kopier lagres som separate filer.

1 Forstørr bildet for beskjæring (31).

2 Juster komposisjonen av kopien.

- Roter zoomkontrollen til **T** () eller **W** () hvis du vil justere zoomeforholdet.
- Trykk på , ,  eller  på multivalgeren for å rulle bildet til bare den delen du vil kopiere, vises på skjermen.



3 Trykk på **MENU**-knappen.

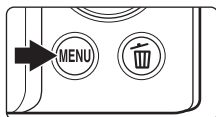

4 Bruk multivalgeren til å velge **Ja**, og trykk på -knappen.

- En beskåret kopi opprettes.



Bildestørrelse

Etter hvert som området som skal lagres reduseres, reduseres også bildestørrelsen (pikslene) til den beskårne kopien. Når størrelsen på det beskårne bildet er 320 × 240 eller 160 × 120, vises en svart ramme rundt bildet under avspilling, og ikonet  for lite bilde vises til venstre på skjermen.

Beskjære bildet i dets gjeldende høydeformat

Bruk **Roter bilde**-alternativet (43) til å rotere bildet slik at det vises i landskapsorientering. Etter beskjæring av bildet, roter det beskårne bildet tilbake til høydeformat. Bildet som vises i høydeformat kan beskjæres ved å zoome inn på bildet til de svarte kantene vist på begge sider av skjermen forsvinner. Det beskårne bildet vises i liggende retning.

Mer informasjon

Se "Navn på bilde-/lydfiler og mapper" (70) for mer informasjon.

Koble kameraet til en TV (avspilling på en TV)

Koble kameraet til et fjernsyn med AV-kabelen EG-CP14 (tilgjengelig separat) for å spille av bilder på et fjernsyn.

1 Slå av kameraet.

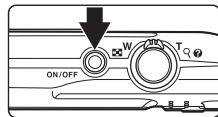

2 Koble kameraet til TV-en.

- Koble den gule pluggen til videoinngangen og den hvite pluggen til audioinngangen på TV-apparatet.
- Sørg for at pluggene står i riktig retning. Ikke prøv å sette inn pluggen på skrått, og ikke bruk makt når du setter inn eller tar ut pluggene.

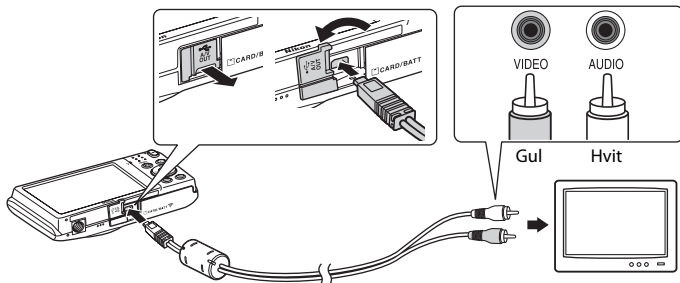

3 Still inn TV-apparatet på videokanalen.



- Se i brukerveiledningen for TV-apparatet ditt hvis du vil ha mer informasjon.

4 Hold inne -knappen for å slå på kameraet.

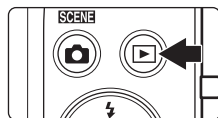
- Kameraet går inn i avspillingsmodus, og bilder vises på TV-apparatet.
- Kameraskjermen forblir avslått mens kameraet er koblet til TV-en.



Dersom bilder ikke vises på TV-en

Kontroller at kameraets videostandard-innstilling stemmer overens med standarden som brukes på TV-apparatet. Spesifiser **Videostandard**-alternativet () i oppsettsmenyen (86).

Koble kameraet til en skriver (Direkte utskrift)

Hvis du har en PictBridge-kompatibel (📷-17) skriver, kan du koble kameraet direkte til skriveren og skrive ut bilder uten å bruke en datamaskin. Følg fremgangsmåtene under for å skrive ut bilder.

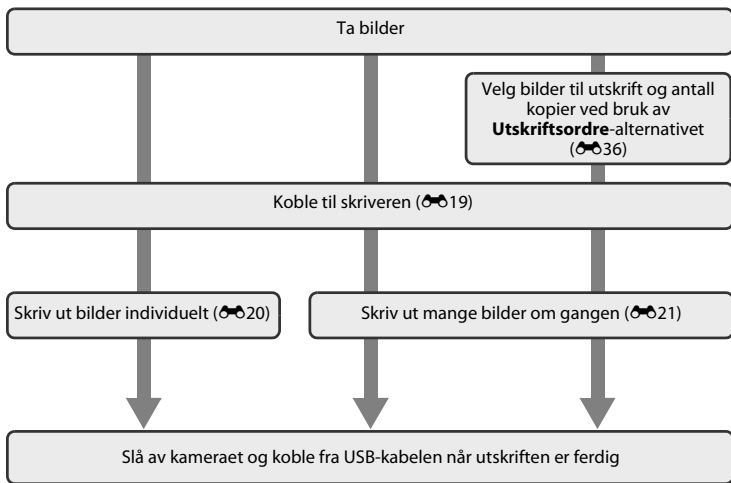

✓ Om strømkilde

- Når du kobler kameraet til en skriver, må du bruke et helt oppladet batteri for å unngå at kameraet slår seg av uventet.
- Hvis nettadapteren EH-62G (tilgjengelig separat) brukes, kan COOLPIX S2700 strømforsynes fra en husstikkontakt. Bruk ikke andre typer eller modeller nettadapere, da bruk av disse kan føre til overoppheting av kameraet eller funksjonssvikt.

📎 Skrive ut bilder

Bilder lagret på et minnekort kan skrives ut ved å overføre bildene til en datamaskin eller ved å koble kameraet direkte til en skriver. Følgende utskriftsmetoder er også tilgjengelige:

- Sette inn et minnekort i minnekortsporet på en DPOF-kompatibel skriver
- Ta et minnekort med deg til et fotolaboratorium

Når du bruker disse metodene for å skrive ut, må du angi hvilke bilder som skal skrives ut, samt hvor mange kopier du vil skrive ut av hvert bilde på minnekortet med **Utskriftsordre**-alternativet i avspillingsmenyen (📷-36).

Koble kameraet til en skriver

1 Slå av kameraet.

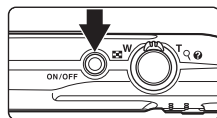

2 Slå på skriveren.

- Kontroller skriverinnstillingene.

3 Koble kameraet til skriveren med den inkluderte USB-kabelen.

- Sørg for at pluggene står i riktig retning. Ikke prøv å sette inn pluggen på skrått, og ikke bruk makt når du setter inn eller tar ut pluggene.

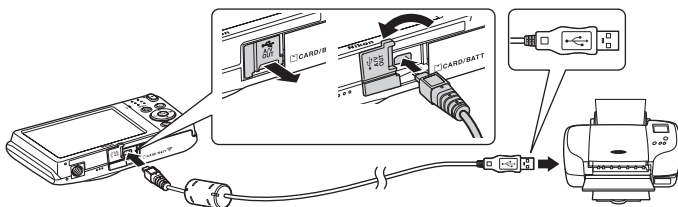

4 Kameraet slås automatisk på.

- Ved riktig tilkobling vises **PictBridge**-oppstartsskjermen (①) på kameraskjermen, etterfulgt av **Skriv ut valgte bilder**-skjermen (②).

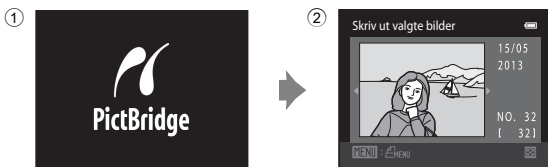
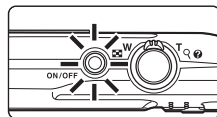

✓ Hvis PictBridge-skjermen ikke vises

Slå av kameraet og koble fra USB-kabelen. Still inn **Lad opp med PC** (062) i kameraets oppsettsmeny til **Av**, og koble deretter kameraet til igjen.

Skrive ut bilder individuelt

Når du har koblet kameraet til skriveren (📷19), følger du prosedyren nedenfor for å skrive ut et bilde.

1 Bruk multivelgeren til å velge ønsket bilde, og trykk på **OK**-knappen.

- Roter zoomkontrollen til **W** (📐) for å bytte til 12-miniatyrbildevisning, og til **T** (📺) for å bytte til avspilling på full skjerm.



2 Velg **Kopier**, og trykk på **OK**-knappen.

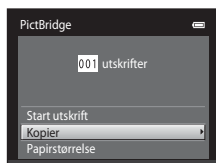

3 Velg antall kopier (opptil ni), og trykk på **OK**-knappen.

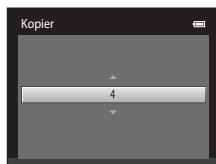

4 Velg **Papirstørrelse**, og trykk på **OK**-knappen.

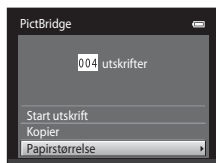

5 Velg ønsket papirstørrelse, og trykk på **OK**-knappen.

- Hvis du vil angi papirstørrelse ved bruk av skriverinnstillinger, velger du **Standard** på menyen for papirstørrelse.



- 6** Velg **Start utskrift**, og trykk på **OK**-knappen.

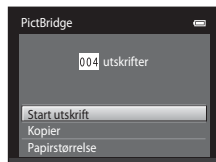

- 7** Utskriften starter.

- Skjermvisningen går tilbake til utskriftsvalgskjermen vist i trinn 1 når utskriften er ferdig.
- Trykk på **OK**-knappen hvis du vil avbryte utskriften før alle kopiene har blitt skrevet ut.

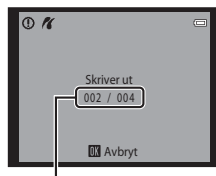

Gjeldende antall kopier /
totalt antall kopier

Skrive ut flere bilder

Når du har koblet kameraet til skriveren (19), følger du prosedyren nedenfor for å skrive ut flere bilder.

- 1** Når skjermbildet **Skriv ut utvalg** vises, trykker du på **MENU**-knappen.

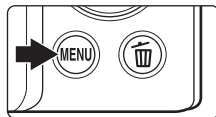

- 2** Bruk multivalgeren til å velge **Papirstørrelse**, og trykk på **OK**-knappen.

- Hvis du vil gå ut av utskriftsmenyen, trykker du på **MENU**-knappen.

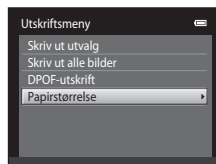

3 Velg ønsket papirstørrelse, og trykk på **OK**-knappen.

- Hvis du vil angi papirstørrelse ved bruk av skriverinnstillinger, velger du **Standard** på menyen for papirstørrelse.



4 Velg **Skriv ut utvalg**, **Skriv ut alle bilder** eller **DPOF-utskrift** og trykk på **OK**-knappen.

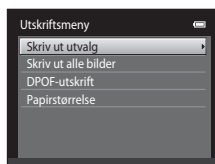

Skriv ut utvalg

Velg bilder (opptil 99) og antall kopier (opptil ni) av hvert bilde.

- Trykk på **◀** eller **▶** på multivalgeren for å velge bilder, og trykk på **▲** eller **▼** for å angi antall kopier av hvert bilde.
- Bildet du velger ut for utskrift, gjenkjennes med merket (✓) og tallet som angir antall kopier du vil skrive ut. Hvis ingen kopier har blitt spesifisert for bilder, avbrytes valget.
- Roter zoomkontrollen til **T** (Q) for å bytte til avspilling på full skjerm. Roter zoomkontrollen til **W** (E) for å bytte tilbake til 12-miniatyrbildevisning.
- Trykk på **OK**-knappen når innstillingen er ferdig.
- Når menyen til høyre vises, velger du **Start utskrift** og trykker på **OK**-knappen for å starte utskrift. Velg **Avbryt** og trykk på **OK**-knappen for å gå tilbake til utskriftsmenyen.

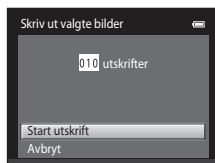

Skriv ut alle bilder

En kopi av alle bildene som er lagret i internminnet, eller på minnekortet, skrives ut.

- Når menyen til høyre vises, velger du **Start utskrift** og trykker på **OK**-knappen for å starte utskrift. Velg **Avbryt** og trykk på **OK**-knappen for å gå tilbake til utskriftsmenyen.

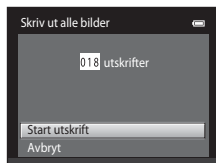

DPOF-utskrift

Skriv ut bilder som det ble laget en utskriftsordre for med **Utskriftsordre**-alternativet (36).

- Når menyen til høyre vises, velger du **Start utskrift** og trykker på **OK**-knappen for å starte utskrift. Velg **Avbryt** og trykk på **OK**-knappen for å gå tilbake til utskriftsmenyen.
- Hvis du vil vise gjeldende utskriftsordre, velger du **Vis bilder** og trykker på **OK**-knappen. Når du skal skrive ut bildene, trykker du på **OK**-knappen på nytt.

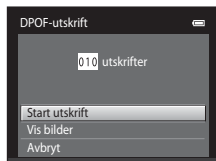

5 Utskriften starter.

- Skjermvisningen går tilbake til utskriftsmenyen i trinn 2 når utskriften er ferdig.
- Trykk på **OK**-knappen hvis du vil avbryte utskriften før alle kopiene har blitt skrevet ut.

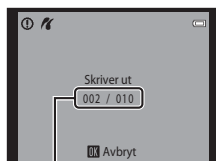

Gjeldende antall kopier /
totalt antall kopier

Papirstørrelse

Kameraet støtter følgende papirstørrelser: **Standard** (standard papirstørrelse for den gjeldende skriveren), **3,5"×5"**, **5"×7"**, **100×150 mm**, **4"×6"**, **8"×10"**, **Letter**, **A3** og **A4**. Bare størrelser som støttes av gjeldende skriver, vises.







Opptaksmenyen (for -modus (auto))

- Se "Endre bildestørrelsen (Bildeinnstillinger)" (60) for informasjon om **Bildeinnstillinger**.

Hvitbalanse (Justering av nyanse)

På opptaksskjermen for -modus (auto) → MENU-knappen → Hvitbalanse

Fargen på lyset som gjenspeiles fra en gjenstand, varierer med lyskildens farge. Menneskets hjerne kan tilpasse seg endringer i lyskildens farge, med den følger at hvite objekter virker hvite enten de ses i skygge, direkte sollys eller glødelampelys. Digitalkameraer kan etterligne denne justeringen ved å behandle bildene i henhold til fargen på lyskilden. Dette er kjent som "Hvitbalanse". Hvis du ønsker naturlige farger, tar du bildet med en hvitbalanseinnstilling som stemmer overens med lyskilden. Selv om standardinnstillingen, **Auto**, kan brukes ved de fleste lysforholdene, kan du også bruke hvitbalanseinnstillingen som passer best til en bestemt lyskilde, for å få et mer nøyaktig resultat.

Alternativ	Beskrivelse
AUTO Auto (standardinnstilling)	Hvitbalansen justeres automatisk i samsvar med belysningsforholdene. Det beste valget i de fleste situasjoner.
PRE Manuell innstilling	En gjenstand med nøytral farge brukes som referanse til å stille inn hvitbalanse under uvanlige lysforhold. Se "Manuell innstilling" for mer informasjon ( 25).
 Dagslys	Hvitbalansen justeres for direkte sollys.
 Glødelampe	Brukes i glødelampebelysning.
 Lysstoffrør	Brukes i fluorescerende lys (lysstoffrør).
 Skyet	Brukes når du tar bilder utendørs i overskyet vær.
 Blits	Brukes med blitsen.

Ikonet for den aktuelle innstillingen vises på skjermen (6). Intet ikon vises derimot når **Auto** er valgt.

Om hvitbalanse

- Enkelte funksjoner kan ikke brukes med andre menyalternativer (62).
- Når hvitbalansen er stilt inn på annet enn **Auto** eller **Blits**, slår du av blitsen ( (53)).

Manuell innstilling

Manuell innstilling-alternativet trer i kraft med blandet belysning eller for å kompensere for lyskilder med et sterkt fargeskjær når ønsket effekt ikke har blitt oppnådd med hvitbalanseinnstillinger som **Auto** og **Glødelampe** (for eksempel for å få bilder tatt under en lampe med et rødt skjær til å se ut som de ble tatt under hvitt lys). Følg prosedyren under for å måle hvitbalanseverdien i henhold til lyskilden under opptaket.

1 Plasser en hvit eller grå referansegenstand i belysningen som skal brukes under opptak.

2 Vis opptaksmenyen (📖10, 37), bruk multivalgeren til å velge **PRE Manuell innstilling** i **Hvitbalanse**-menyen og trykk på **OK**-knappen.

- Kameraet zoomer inn til posisjonen for å måle hvitbalansen.



3 Velg **Mål**.

- Hvis du vil bruke den verdien som sist ble målt for manuell innstilling, velger du **Avbryt** og trykker på **OK**-knappen. Hvitbalanseinnstillingen måles ikke igjen og den sist målte verdien stilles inn.

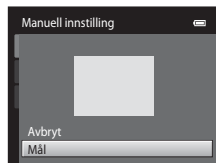

4 Plasser referansegenstanden i målevinduet.

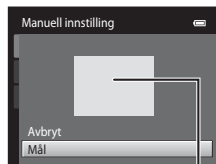

Målevindu

5 Trykk på **OK**-knappen for å måle en ny hvitbalanseverdi.

- Lukkeren utløses, og den nye verdien for hvitbalanse for manuell innstilling angis. Intet bilde er lagret.





✓ Om Manuell innstilling

En verdi for blitslys kan ikke måles med **Manuell innstilling**. Ved opptak med bruk av blitsen, still inn **Hvitbalanse** på **Auto** eller **Blits**.

Kontinuerlig

På opptaksskjermen for -modus (auto) → MENU-knappen → Kontinuerlig

Aktiver serieopptak eller **BSS** (valg av beste bilde).

Alternativ	Beskrivelse
 Enkel (standardinnstilling)	Ett bilde tas hver gang du trykker på utløseren.
 Kontinuerlig	Mens utløseren holdes nede, tas det inntil 6 bilder i en hastighet på omtrent 1,3 bilder i sekundet (b/s) når Bildeinnstillinger er stilt inn til  4608x3456 .
BSS BSS (Valg av beste bilde)	"BSS" (valg av beste bilde) anbefales under opptak uten blits eller når du zoomer, eller i andre situasjoner der utilsiktet kamerarystelse kan gi uskarpe bilder. Når BSS er aktivert, tar kameraet opptil ti bilder mens du holder utløserknappen nede. Det skarpeste bildet i serien velges automatisk og lagres.
 Flere bilder 16	Hver gang du trykker ned utløseren, tar kameraet 16 bilder i en frekvens på ca. 30 b/s og ordner dem i ett enkelt bilde. <ul style="list-style-type: none">• Bildeinnstillinger er fastsatt til  (2560 × 1920).• Digital zoom er ikke tilgjengelig.

Ved andre innstillinger enn **Enkel**, vises indikatoren for gjeldende innstilling på skjermen (6).

Om kontinuerlig opptak

- Når **Kontinuerlig**, **BSS**, eller **Flere bilder 16** velges, er blitsen deaktivert. Fokus, eksponering og hvitbalanse fastsettes til verdiene som bestemmes med det første bildet i hver serie.
- Bildefrekvens med serieopptak kan variere i henhold til gjeldende bildeinnstillinger, minnekortet du bruker eller fotograferingsforholdene.
- Enkelte funksjoner kan ikke brukes med andre menyalternativer (62).

Om BSS

BSS fungerer når du tar bilder av motiver som står stille. **BSS** kan kanskje ikke gi ønsket effekt hvis motivet beveger seg eller komposisjonen endres mens utløseren holdes ned.

Om Flere bilder 16

Flekker () som er synlige på skjermen under opptak med **Flere bilder 16**, vil bli lagret med bildene. Du bør forsøke å unngå lyse motiver som solen, solrefleksjoner og elektrisk lys ved opptak med **Flere bilder 16** aktivert.

ISO-følsomhet

På opptaksskjermen for -modus (auto) → MENU-knappen → ISO-følsomhet

Jo høyere følsomheten er, desto mindre lys er nødvendig for å eksponere et bilde, som muliggjør opptak av mørkere motiver. I tillegg, selv med motiver med lignende lysstyrke, kan bilder tas med kortere lukkertid, og uskarphet forårsaket av kamerabevegelse og motivbevegelse kan reduseres.



- Selv om høyere ISO-følsomhet er nyttig for opptak av mørkere motiver, opptak uten blits, opptak med zoom, osv., kan bilder inneholde noe støv.

Alternativ	Beskrivelse
Auto (standardinnstilling)	Følsomheten er ISO 80 når det er tilstrekkelig belysning. Kameraet kompenserer ved å heve følsomheten til maksimalt ISO 1600 når belysningen er dempet.
Fast avstand auto	Velg området for automatisk justering av ISO-følsomheten fra ISO 80-400 (standardinnstilling) og ISO 80-800 . Kameraet vil ikke øke følsomheten til over den maksimale verdien i det valgte området. Angi den maksimale ISO-følsomheten for effektiv kontroll av mengden "korn" som vises i bilder.
80, 100, 200, 400, 800, 1600, 3200	Følsomheten er låst til den angitte verdien.





Gjeldende ISO-følsomhetsinnstilling er indikert med et ikon under opptak ()6).

- Når **Auto** er valgt, vises ikke **ISO**-ikonet på ISO 80, men vises dersom ISO-følsomheten automatisk økes til mer enn 80.
- Når du velger **Fast avstand auto**, vises  og den maksimale verdien for ISO-følsomhet.

Om ISO-følsomhet

- Enkelte funksjoner kan ikke brukes med andre menyalternativer ()62).
- **Bevegelsessensor** (56) fungerer ikke når ISO-følsomhet er stilt inn til en annen innstilling enn **Auto**.

ISO 3200





Når **ISO-følsomhet** er stilt inn til **3200**, er tilgjengelige **Bildeinnstillinger** begrenset til  **2272x1704**,  **1600x1200** og  **640x480**.  vises ved siden av ISO-følsomhetsindikatoren nederst til venstre på skjermen.

ISO 3200

Fargealternativer

På opptaksskjermen for -modus (auto) → MENU-knappen → Fargealternativer

Gjør farger livligere eller lagre bilder i monokromatisk farge.

Alternativ	Beskrivelse
 Standardfarge (standardinnstilling)	Bruk for bilder med naturlig farge.
 Sterk farge	Bruk for å oppnå en levende effekt av typen "bilde på fotopapir".
 Svart-hvitt	Lagre bilder i svart-hvitt.
 Sepia	Lagre bilder i bruntoner.
 Blåkopi	Lagre bilder i monokromatisk cyan-blåfarge.

Ved andre innstillinger enn **Standardfarge**, vises ikonet for gjeldende innstilling på skjermen (6). Fargetoner i opptaksdisplayet endres i henhold til det valgte fargealternativet.





Om fargealternativer







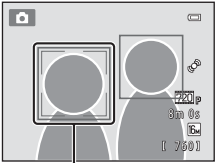

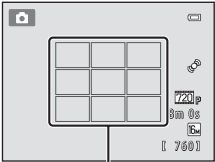

Enkelte funksjoner kan ikke brukes med andre menyalternativer (62).

AF søkefeltfunksjon

På opptaksskjermen for -modus (auto) → MENU-knappen → AF søkefeltfunksjon



Bruk dette alternativet til å angi hvordan kameraet skal velge fokusområde for autofokus.

Alternativ	Beskrivelse	
 Ansiktsprioritet (standardinnstilling)	<p>Når kameraet registrerer et ansikt, fokuserer det på ansiktet som registreres. Se "Ansiktsregistrering" (64) for mer informasjon. Hvis kameraet registrerer mer enn ett ansikt, fokuserer det på ansiktet som er nærmest kameraet. Når du skal ta bilder av andre motiver enn mennesker, eller hvis et motiv rammes inn som ikke har et ansikt som registreres, bytter AF søkefeltfunksjon-innstillingen til Auto, og kameraet velger automatisk det fokusområdet (opptil ni områder) som inneholder motivet som er nærmest kameraet og fokuserer på det.</p>	 <p>Fokusområde</p>
 Auto	<p>Kameraet velger automatisk det fokusområdet (opptil ni områder) som inneholder motivet som er nærmest kameraet og fokuserer på det. Trykk utløseren halvveis inn for å aktivere fokusområdet. Når utløseren trykkes halvveis ned, vil fokusområdet (opptil ni områder) som er valgt av kameraet vises på skjermen.</p>	 <p>Fokusområde</p>

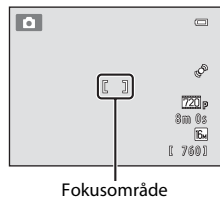
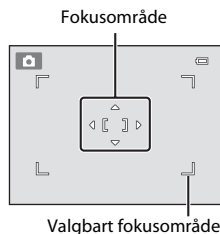
Alternativ	Beskrivelse
 Manuell	<p>Velg ett av 99 fokusområder på skjermen. Dette alternativet egner seg i situasjoner hvor det aktuelle motivet ikke beveger seg noe særlig og ikke er plassert på midten av bildefeltet. Trykk på , ,  eller  på multivalgeren for å flytte fokusområdet til posisjonen hvor du vil fokusere, og deretter ta bildet.</p> <ul style="list-style-type: none"> Før du gjør noen av innstillingene under, trykk på -knappen for å avbryte valg av fokusområde. <ul style="list-style-type: none"> Blitsinnstilling Makro, selvutløser eller eksponeringskompensasjon <p>Når innstillingene er fullført, trykk på -knappen igjen for å gjenaktivere valg av fokusområde.</p>
 Midtre	<p>Kameraet fokuserer på motivet som er midt i bildefeltet. Det midtre fokusområdet vises alltid.</p>
 Følg motivet	<p>Bruk denne funksjonen til å ta bilder av motiver som er i bevegelse. Registrer motivet som kameraet skal fokusere på. Fokusområdet flyttes automatisk for å følge motivet. Se "Bruke Følg motivet" (32) for mer informasjon.</p>



Om AF søkefeltfunksjon



- Når digital zoom brukes, vil fokus være på midten av skjermen uavhengig av **AF søkefeltfunksjon**-innstillingen.
- Autofokus kan kanskje ikke utføres som forventet (29).
- Enkelte funksjoner kan ikke brukes med andre menyalternativer (62).

Bruke Følg motivet

På opptaksskjermen for -modus (auto) → MENU-knappen → AF søkefeltfunksjon → Følg motivet

Bruk denne funksjonen til å ta bilder av motiver som er i bevegelse. Når et motiv er registrert, flytter kameraet automatisk fokusområdet for å følge motivet. Dersom kameraet oppdager et ansikt på et menneske, registrerer det automatisk ansiktet og starterfølging av det ansiktet.

1 Registrer et motiv.

- Når et ansikt ikke er oppdaget og den hvite rammen vises på midten av skjermen, rettmåler du motivet med rammen og trykker på -knappen.
- Når rammen lyser rødt, kan ikke kameraet fokusere på motivet. Endre komposisjonen og prøv å registrere motivet igjen.
- Når motivet er registrert, vises et gult fokusområde på det valgte motivet og kameraet vil begynne å følge det motivet.
- For å avregistrere motivet, trykk på -knappen.
- Hvis kameraet ikke kan følge det registrerte motivet lenger, vil fokusområdet bli borte og registreringen avbrytes. Registrer motivet på nytt.
- Når et ansikt er oppdaget, registrerer kameraet automatisk ansiktet.

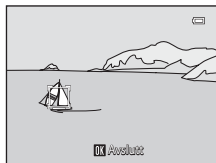

2 Trykk utløseren helt ned for å ta et bilde.

- Kameraet fokuserer på fokusområdet når utløseren trykkes halvveis ned. Fokusområdet vil lyse grønt og fokuset låses.
- Hvis fokusområdet ikke vises når du trykker utløseren halvveis ned, fokuserer kameraet på motivet midt i bildefeltet.

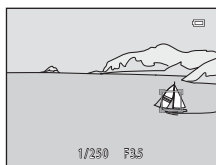

Om Følg motivet-modus

- Juster zoomposisjonen, blitsfunksjon, eksponeringskompensasjon og menyinnstillinger før du registrerer motivet.
- Følgning av motivet er kanskje ikke mulig i enkelte opptaksforhold.
- Dersom kameraet oppdager mer enn ett ansikt på skjermen, kan du ikke spesifisere ansiktet som skal registreres. Ikke inkluder ansikter i bildefeltet når du vil følge et annet motiv enn ansikter.
- Digital zoom er ikke tilgjengelig.

Autofokus-modus

På opptaksskjermen for -modus (auto) → MENU-knappen → Autofokus-modus

Velg hvordan kameraet fokuserer.

Alternativ	Beskrivelse
AF-S Enkeltbilde AF (standardinnstilling)	Kameraet fokuserer når utløseren er trykket halvveis ned.
AF-F Kontinuerlig AF	Kameraet fokuserer kontinuerlig til utløseren er trykket halvveis ned. Bruk med motiver i bevegelse. Lyden av objektivets bevegelse vil høres mens kameraet fokuserer.

Autofokus-modus for filmopptak

Autofokus-modus for filmopptak kan stilles inn med **Autofokus-modus** (48) i filmmenyen (47).

Menyen smart portrett

- Se "Endre bildestørrelsen (Bildeinnstillinger)" (📖60) for informasjon om **Bildeinnstillinger**.

Mykere hudtoner

På skjermen for smart portrett-modus → MENU-knappen → Mykere hudtoner

Aktiver mykere hudtoner.

Alternativ	Beskrivelse
↕ Høy	Når lukkeren utløses, registrerer kameraet ett eller flere ansikter (opptil tre), og bildet behandles for å gjøre fargetonene i ansiktshuden mykere før bildet lagres. Du kan velge effektgraden som brukes.
↕ Normal (standardinnstilling)	
↕ Lav	
OFF Av	Slår av mykere hudtoner.

Gjeldende innstilling for mykere hudtoner merkes med et ikon som vises på skjermen under opptak (📖6). Ingen indikator vises når **Av** er valgt. Effektene av mykere hudtoner er ikke synlig når du komponerer bilder. Du kan kontrollere graden av mykere hudtoner som er påført i avspillingsmodus.

Smilutløser

På skjermen for smart portrett-modus → MENU-knappen → Smilutløser

Kameraet registrerer ansikter og utløser deretter lukkeren automatisk når et smil er registrert.

Alternativ	Beskrivelse
☑ På (standardinnstilling)	Aktiverer smilutløser.
OFF Av	Slår av smilutløseren.

Gjeldende innstilling for smilutløser merkes med et ikon som vises på skjermen under opptak (📖6). Intet ikon vises når **Av** er valgt.

Blunkefilter

På skjermen for smart portrett-modus → MENU-knappen → Blunkefilter

Kameraet utløser automatisk lukkeren to ganger hver gang du tar et bilde. Av disse to bildene, lagrer kameraet bildet hvor øynene til motivet er åpne.

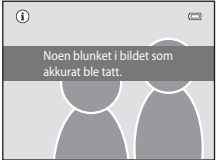
Alternativ	Beskrivelse
 På	<p>Aktiverer blunkevarsel. Blits kan ikke brukes når På er valgt. Hvis kameraet registrerer at et bilde har blitt lagret hvor motivets øyne er lukket, vises advarselen til høyre i et par sekunder.</p> 
OFF Av (standardinnstilling)	Slår av blunkevarsel.

Gjeldende blunkefilterinnstilling er indikert med et ikon under opptak (📖6). Intet ikon vises når **Av** er valgt.

Avspillingsmenyen

- Se "Redigere bilder (stillbilder)" (📷10) for informasjon om bilderedigeringsfunksjoner.

📄 Utskriftsordre (Opprette en DPOF-utskriftsordre)

Trykk på ▶-knappen (avspillingsmodus) → MENU-knappen → 📄 Utskriftsordre

Ved utskrift av bilder som er lagret på minnekortet ved bruk av følgende metoder, brukes **Utskriftsordre**-alternativet i avspillingsmenyen til å opprette digitale "utskriftsordre" for å skrive ut på DPOF-kompatible enheter.

- Sett inn minnekortet i et minnekortspor på en DPOF-kompatibel (📷17) skriver.
- Ta minnekortet med deg til et fotolaboratorium.
- Koble kameraet til en PictBridge-kompatibel (📷17) skriver (📷18). En utskriftsordre kan også opprettes for bilder som er lagret i internminnet hvis minnekortet fjernes fra kameraet.

1 Bruk multivelgeren til å velge **Velg bilder**, og trykk på Ⓚ-knappen.

- I modusen favorittbilder, automatisk sorter eller vis etter dato, vises ikke skjermen til høyre. Gå videre til trinn 2.

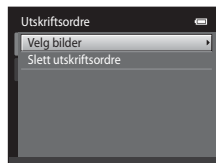





2 Velg bilder (opptil 99) og antall kopier (opptil ni) av hvert bilde.

- Trykk på ◀ eller ▶ på multivelgeren for å velge bilder, og trykk på ▲ eller ▼ for å angi antall kopier som skal skrives ut.
- Bildet du velger ut for utskrift, gjenkjennes av merkeikonet (♥) og tallet som angir antallet kopier du vil skrive ut. Hvis ingen kopier har blitt spesifisert for bilder, avbrytes valget.
- Roter zoomkontrollen til T (📷) for å bytte til avspilling på full skjerm. Roter zoomkontrollen til W (📷) for å bytte tilbake til 12-miniatyrbildevisning.
- Trykk på Ⓚ-knappen når innstillingen er ferdig.



3 Velg om du vil skrive ut opptaksdato og bildeinformasjon.

- Velg **Dato**, og trykk på -knappen for å skrive ut opptaksdato på alle bilder i utskriftsordren.
- Velg **Info** og trykk på -knappen for å skrive ut informasjon om lukkertid og blenderåpning på alle bildene i utskriftsordren.
- Velg **Fullført** og trykk på -knappen for å fullføre utskriftsordren og avslutte.

Bilder som er valgt ut for utskrift, gjenkjennes med -ikonet som vises under avspilling.

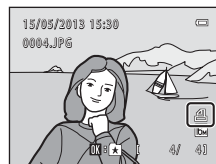
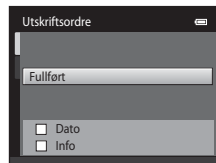

✓ Om utskriftsordre

Når en utskriftsordre er opprettet i favorittbilder-modus, sorter automatisk-modus eller vis etter dato-modus, vises skjermen vist under hvis andre bilder enn de som er i det valgte albumet, eller kategorien eller som er tatt på den valgte opptaksdatoen, har blitt merket for utskrift.

- Velg **Ja** for å merke de valgte bildene for utskrift uten å endre merkingen av andre bilder.
- Velg **Nei** for å fjerne alle utskriftsmarkeringer fra tidligere markerte bilder og begrense utskriftsordren til bilder i det valgte albumet eller den valgte kategorien, eller til bilder som er tatt på den valgte opptaksdatoen.

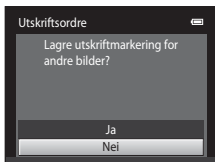

Favorittbilder-modus /
automatisk sorter-modus

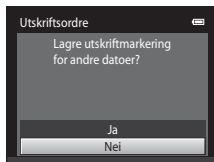

Vis etter dato-modus

Hvis totalt antall merkede bilder overstiger 99 som følge av at du har lagt til gjeldende utskriftsordreinnstilling, vises skjermen vist under.

- Velg **Ja** for å fjerne alle utskriftsmarkeringer som tidligere er lagt til fra utskriftsordren og begrense utskriftsordren til nylig markerte bilder.
- Velg **Avbryt** for å avbryte innstillingene som akkurat ble lagt til uten å endre utskriftsmarkeringen for tidligere markerte bilder.

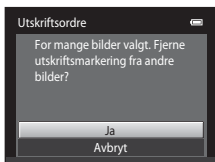

Favorittbilder-modus /
automatisk sorter-modus

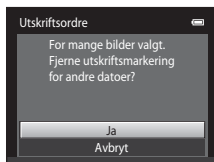

Vis etter dato-modus

✓ Om utskrift av opptaksdato og bildeinformasjon

Når alternativene **Dato** og **Info** er aktivert i utskriftsordrealternativet, skrives opptaksdato og opptaksinformasjon på bilder når en DPOF-kompatibel (☞17) skriver som støtter utskrift av opptaksdato og opptaksinformasjon brukes.

- Bildeinformasjon kan ikke skrives ut hvis kameraet er koblet direkte til en skriver for DPOF-utskrift (☞23), via den inkluderte USB-kabelen.
- Vær oppmerksom på at innstillingene **Dato** og **Info** tilbakestilles når **Utskriftsordre**-alternativet vises.
- Datoen som skrives ut er den som ble lagret når bildet ble tatt. Endring av kameraets dato ved bruk av **Tidssone og dato**-alternativet i oppsettsmenyen etter at et bilde har blitt tatt, har ingen innvirkning på datoen som trykkes på bildet.



✍ Avbryte eksisterende utskriftsordre



Velg **Slett utskriftsordre** i trinn 1 i "☞ Utskriftsordre (Opprette en DPOF-utskriftsordre)" (☞36), og trykk på ☞-knappen for å fjerne utskriftsmarkeringen fra alle bilder og avbryte utskriftsordren.

✍ Datomerking

Når dato og klokkeslett for opptak trykkes på bilder ved bruk av alternativet **Datomerking** (☞55) i oppsettsmenyen, lagres bilder med dato og klokkeslett for når de ble tatt. Bilder med merket dato kan skrives ut fra skrivere som ikke støtter utskrift av dato på bilder.



Bare datoen og tiden merket på bilder med utskriftsdato-alternativet vil bli skrevet ut, selv om alternativet for utskrift av dato er aktivert i **Utskriftsordre**-menyen.

Lysbildefremvisning

Trykk på -knappen (avspillingsmodus) → MENU-knappen →  Lysbildefremvisning



Spill av bilder som er lagret i internminnet eller på et minnekort, ett etter ett i en automatisk "lysbildefremvisning".

1 Bruk multivelgeren til å velge **Start**, og trykk på -knappen.

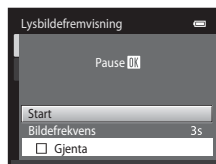
- For å endre intervallet mellom bilder, velger du **Bildefrekvens**, velger ønsket intervalltid og trykker på -knappen før du velger **Start**.
- Hvis du vil gjenta lysbildefremvisningen automatisk, velger du **Gjenta** og trykker på -knappen før du velger **Start**. Merket () vises ved alternativet Gjenta når du har aktivert det.





2 Lysbildefremvisningen starter.

- Mens lysbildefremvisningen pågår, trykk på  på multivelgeren for å vise neste bilde eller  for å vise forrige bilde. Hold ned en av knappene for å spole fram eller tilbake.
- For å avslutte eller pause lysbildefremvisningen, trykk på -knappen.





3 Velg Slutt eller Omstart.



- Skjermbildet til høyre vises når det siste lysbildet vises eller fremvisningen er satt på pause. Merk  og trykk på  for å gå tilbake til trinn 1, eller velg  for å starte fremvisningen på nytt.



Om lysbildefremvisning

- Bare det første bildet i filmer (82) vises i en lysbildefremvisning.
- Maksimal avspillingstid er omtrent 30 minutter selv om **Gjenta** er aktivert (.

Beskytt

Trykk på -knappen (avspillingsmodus) → MENU-knappen →  Beskytt

Brukes til å beskytte valgte bilder mot uønsket sletting.

Velg bilder for å beskytte eller avbryte beskyttelsen for tidligere beskyttede bilder fra skjermen for valg av bilde. Se "Velge bilder" (42).

Vær oppmerksom på at hvis du formaterer kameraets internminne eller minnekortet, så slettes beskyttede filer for alltid (60).

Beskyttede bilder gjenkjennes med -ikonet (7) i avspillingsmodus.

Velge bilder

Skjermbildet for bildevalg, som vist til høyre, vises med følgende operasjoner:

- Utskriftsordre>**Velg bilder** (👁️36)
- Beskytt (👁️41)
- Roter bilde (👁️43)
- Kopi>**Valgte bilder** (👁️46)
- Velkomstsjerm>**Velg et bilde** (👁️49)
- Slett>**Slett valgte bilder** (📖33)



Følg prosedyrene som er beskrevet nedenfor, for å velge bildene.

1 Trykk på ◀ eller ▶ på multivalgeren for å velge ønsket bilde.

- Roter zoomkontrollen (📖2) til **T** (👁️) for å bytte til avspilling på full skjerm eller **W** (📺) for bytte tilbake til 12-miniatyrbildevisning.
- Bare ett bilde kan velges om gangen for **Roter bilde** og **Velkomstsjerm**. Gå videre til trinn 3.



2 Trykk på ▲ eller ▼ for å velge eller velge bort (eller angi antallet kopier).



- Når du velger et bilde, vises et merke (✔️) med det valgte bildet. Gjenta trinn 1 og 2 hvis du vil velge flere bilder.



3 Trykk på Ⓞ-knappen for å fullføre valget.

- Når **Valgte bilder** er valgt, vises en dialogboks. Følg anvisningene på skjermen.

Roter bilde

Trykk på -knappen (avspillingsmodus) → MENU-knappen →  Roter bilde

Spesifiser orienteringen som tatte bilder vises i under avspilling. Du kan rotere stillbilder 90 grader med eller 90 grader mot klokken. Bilder som ble tatt i portrett ("stående") orientering, kan roteres i opptil 180 grader i begge retninger.

Velg et bilde i skjermen for bildevalg (42). Når Roter bilde-skjerm bildet vises, trykk på  eller  på multivelgeren for å rotere bildet 90 grader.

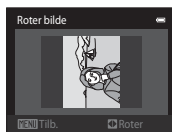

Roter 90 grader mot klokken

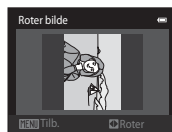
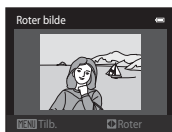

Roter 90 grader med klokken

Trykk på -knappen for å fullføre visningsretningen, og lagre retningsdataene sammen med bildet.



Talebeskjed

Trykk på -knappen (avspillingsmodus) → velg et bilde → MENU-knappen →  Talebeskjed

Bruk kameraets innebygde mikrofon til å ta opp talebeskjeder for bilder.



- Når du spiller av et bilde uten en talebeskjed, endres skjermen til opptaksskjermen. Når du spiller av et bilde med en talebeskjed (indikert med -ikonet på fullskjerm), endres skjermen til avspillingskjermen for talebeskjed.

Spille inn talebeskjeder

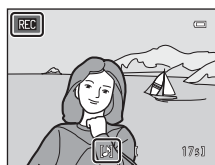
- En talebeskjed på opptil 20 sekunder kan spilles inn mens -knappen trykkes.
- Du må ikke røre den innebygde mikrofonen under opptak.
- **REC** og  blinker på skjermen under opptak.
- Når avspillingen avsluttes, vises avspillingskjermen for talebeskjeder. Se "Spille av talebeskjeder" for mer informasjon.
- Trykk på  på multivalgeren før eller etter innspilling av en talebeskjed for å gå tilbake til avspillingsmenyen. Trykk på **MENU**-knappen for å gå ut av avspillingsmenyen.





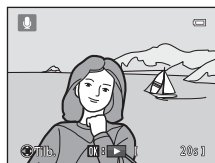

Spille av talebeskjeder

- Trykk på -knappen for å spille av talebeskjeden.
- Trykk på  en gang til for å stanse avspillingen.
- Under avspilling, roterer du zoomkontrollen til **T** eller **W** for å justere avspillingsvolumet.
- Trykk på  på multivalgeren før eller etter avspilling av en talebeskjed for å gå tilbake til avspillingsmenyen. Trykk på **MENU**-knappen for å gå ut av avspillingsmenyen.



Slette talebeskjeder

I avspillingsskjermen for talebeskjed, trykk på -knappen. Trykk på  eller  på multivalgeren for å velge **Ja** og trykk på -knappen. Bare talebeskjeden slettes.





Om talebeskjeder

- Når du sletter et bilde hvor det er lagt til en talebeskjed, slettes både bildet og talebeskjeden.
- Talebeskjeder lagt til beskyttede bilder kan ikke slettes.
- Hvis bildet allerede har en talebeskjed, må du slette den før du kan spille inn en ny talebeskjed.
- COOLPIX S2700 er ikke i stand til å spille inn en talebeskjed for bilder som er tatt med et digitalkamera fra en annen produsent eller merke.

Mer informasjon

Se "Navn på bilde-/lydfiler og mapper" (70) for mer informasjon.

Kopi (Kopier mellom internminne og minnekort)

Trykk på -knappen (avspillingsmodus) → MENU-knappen →  Kopi

Kopier bilder mellom internminnet og et minnekort.

1 Bruk multivalgeren til å velge et alternativ fra kopieringsskjermen, og trykk på -knappen.

- **Kamera til kort:** Kopier bilder fra internminnet til minnekortet.
- **Kort til kamera:** Kopier bilder fra minnekortet til internminnet.

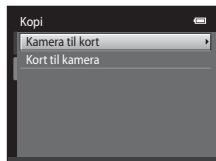



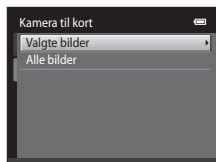

2 Velg et kopialternativ, og trykk på -knappen.

- **Valgte bilder:** Kopier bilder som er valgt fra skjermen for bildevalg (42).
- **Alle bilder:** Kopier alle bilder.



Om kopiering av bilder

- Filer i formatene JPEG, AVI og WAV kan kopieres. Filer som er tatt i andre formater kan ikke kopieres.
- Hvis talebeskjeder (44) er lagt til bilder som er valgt for kopiering, kopieres talebeskjedene med bildene.
- Operasjon garanteres ikke med bilder som er tatt med et annet kameraerke, eller som har blitt tilpasset på en datamaskin.
- Når du kopierer bilder som er valgt for en **Utskriftsordre** (36), kopieres ikke utskriftsmarkeringen. **Beskytt**-innstillingene (41) kopieres derimot med bildene.
- Bilder eller filmer som kopieres fra internminnet eller et minnekort kan ikke vises i sorter automatisk-modus (7).
- Når du kopierer bilder som er lagt til i album (4), legges ikke kopiene automatisk i de samme albumene som originalbildene.

Meldingen "Kortet inneholder ingen bilder."

Dersom et minnekort som ikke inneholder bilder er satt inn i kameraet, vil **Kortet inneholder ingen bilder.** vises når kameraet endres til avspillingsmodus. Trykk på MENU-knappen for å velge **Kopi** i avspillingsmenyen og kopier bildene som er lagret i kameraets internminne til minnekortet.

Mer informasjon



Se "Navn på bilde-/lydfiler og mapper" (70) for mer informasjon.

Filmmenyen

Filmalternativer

På opptaksskjermen → MENU-knappen → -kategorien → Filmalternativer

Velg filmalternativet som du vil spille inn. En større bildestørrelse forbedrer bildekvaliteten og øker filstørrelsen.

Alternativ	Beskrivelse
 HD 720p (1280×720) (standardinnstilling*)	Filmer med et sideforhold på 16:9 lagres.
 VGA (640×480)	Filmer med et sideforhold på 4:3 lagres.
 QVGA (320×240)	Filmer med et sideforhold på 4:3 lagres.

* Under opptak i internminnet, er standardinnstillingen  **VGA (640×480)**.

- Bildefrekvensen er ca. 30 bilder per sekund for alle alternativer.
- Se side 80 for mer informasjon om maksimal filmlengde.



Mer informasjon

Se "Navn på bilde-/lydfiler og mapper" (70) for mer informasjon.

Autofokus-modus

På opptaksskjermen → MENU-knappen → -kategorien → Autofokus-modus

Velg autofokusmetoden som brukes under opptak av filmer.

Alternativ	Beskrivelse
AF-S Enkeltbilde AF (standardinnstilling)	Fokus er låst når  -knappen ( filmopptak) trykkes for å starte opptak. Velg dette alternativet når avstanden mellom kameraet og motivet vil forholde seg rimelig konsekvent.
AF-F Kontinuerlig AF	Kameraet fokuserer kontinuerlig under filmopptak. Velg dette alternativet når avstanden mellom kameraet og motivet vil endre seg betydelig under opptaket. For å forhindre at lyd fra kameraet som fokuserer skal forstyrre med opptaket, anbefales bruk av Enkeltbilde AF .

Vindstøyreduksjon

På opptaksskjermen → MENU-knappen → -kategorien → Vindstøyreduksjon

Velg hvorvidt vindstøy reduseres under opptak av filmer.

Alternativ	Beskrivelse
 På	Spiller inn mens støyen fra vind som blåser på mikrofonen minimeres. Passer for opptak når det er sterk vind. Andre lyder kan også bli vanskelig å høre, ikke bare vindstøy, under avspillingen.
OFF Av (standardinnstilling)	Vindstøy er ikke redusert.

Når vindstøyreduksjonsinnstillingen er aktivert, vises gjeldende innstilling under opptak (6). Når **Av** er valgt, vises ikke et ikon for den gjeldende innstillingen.

Oppsettsmenyen

Velkomstskjerm

Trykk på MENU-knappen → Y-kategorien → Velkomstskjerm

Velg om en velkomstskjerm skal vises på skjermen når du slår på kameraet eller ikke.

Alternativ	Beskrivelse
Ingen (standardinnstilling)	Kameraet går inn i opptaks- eller avspillingsmodus uten å vise velkomstskjermen.
COOLPIX	Kameraet viser en velkomstskjerm og går inn i opptaks- eller avspillingsmodus.
Velg et bilde	Viser et bilde som er valgt for velkomstskjermen. Når skjermen for valg av bilde vises, velg et bilde (42) og trykk på (X)-knappen. <ul style="list-style-type: none">• Det valgte bildet lagres i kameraet, og det vil vises når du slår på kameraet, selv om det originale bildet slettes.• Bilder som tas med Bildeinnstillinger (60)-innstillingen satt til 4608x2592, og kopier som er opprettet med en størrelse på 320 x 240 eller mindre med funksjonen lite bilde (15) eller beskjæring (16), kan ikke brukes.

Tidssone og dato

Trykk på MENU-knappen → Y-kategorien → Tidssone og dato

Stiller inn kameraklokken.

Alternativ	Beskrivelse
Dato og tid	<p>Still kameraklokken til riktig dato og klokkeslett.</p> <p>Bruk multivalgeren til å stille datoen og klokkeslettet i den viste skjermen.</p> <ul style="list-style-type: none"> • Velg et felt: Trykk på ◀ eller ▶ (uthevelsen bytter mellom D, M, Å, time og minutt). • Rediger det markerte feltet: Trykk på ▲ eller ▼. • Ta i bruk innstillingene: Velg minutfeltet og trykk på OK-knappen.
Datoformat	<p>Velg rekkefølgen som dag, måned og år vises i fra År/måned/dag, Måned/dag/år og Dag/måned/år.</p>
Tidssone	<p>🏠 Tidssone hjemme kan spesifiseres, og du kan aktivere eller deaktivere sommertid fra tidssonealternativene. Når reisemålet (➔) er valgt, kalkulerer kameraet automatisk tidsforskjellen mellom reisemålet og tidssonen hjemme (🏠), og lagrer bilder med dato og tid for reisemålet. Nyttig når du er på reise fot.</p>

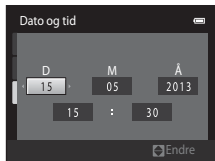

Velge tidssone for reisemål

- 1** Bruk multivelgeren til å velge **Tidssone**, og trykk på **OK**-knappen.

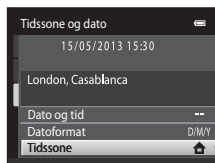

- 2** Velg **Reisemål** og trykk på **OK**-knappen.

- Datoen og klokkeslettet som vises på skjermen, endres i henhold til området som er valgt.

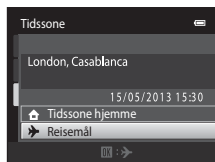

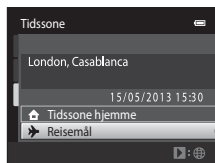

- 3** Trykk på **▶**.

- Valgskjermen for tidssone vises.





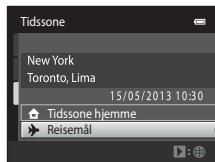
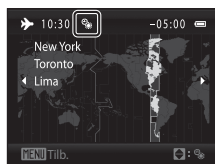

- 4** Trykk på **◀** eller **▶** for å velge reisemålets tidssone.

- Trykk på **▲** i en tidssone hvor det er sommertid for å aktivere funksjonen sommertid og automatisk fremskyve tiden med én time. Ikonet  vises øverst på skjermen. Trykk på **▼** for å deaktivere funksjonen sommertid.
- Trykk på **OK**-knappen for å velge reisemålets tidssone.
- Mens reisemålets tidssone er valgt, vises -ikonet på skjermen mens kameraet er i opptaksfunksjon.



Oppsettsmenyen

Tidssone hjemme

- For å bytte til hjemstedets tidssone, velg  **Tidssone hjemme** i trinn 2 og trykk på -knappen.
- For å endre tidssonen hjemme, velg  **Tidssone hjemme** i trinn 2 og utfør samme prosedyre som for  **Reisemål** for å stille inn tidssonen hjemme.

Sommertid

Når sommertid starter eller slutter, slår du funksjonen på eller av fra valgskjermen for sommertid som vises i trinn 4.

Datomerking av bilder

Aktiver **Datomerking**-alternativet () i oppsettsmenyen etter at datoen og tiden har blitt stilt inn. Når **Datomerking** er aktivert, lagres bildene merket med opptaksdatoen.

Skjerminnstillinger

Trykk på MENU-knappen → Y-kategorien → Skjerminnstillinger



Angi alternativene nedenfor.

Alternativ	Beskrivelse
Bildeinfo	Velg informasjon som skal vises på skjermen under opptak- og avspillingsfunksjon.
Bildevisning	På (standardinnstilling): Bildet vises automatisk på skjermen straks det er tatt og skjermbildet går tilbake til opptaksfunksjon. Av : Bildet vises ikke etter at det er tatt.
Lysstyrke	Velg mellom fem innstillinger for lysstyrken på skjermen. Standardinnstillingen er 3 .

Bildeinfo

Velg hvorvidt opptaksinformasjonen vises på skjermen.

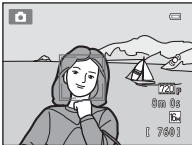
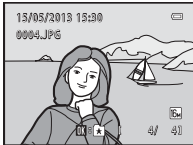
Se "Skjermen" (📖6) hvis du vil ha informasjon om indikatorer som vises på skjermen.

	Opptaksfunksjon	Avspillingsmodus
Vis info		
Autoinfo (standardinnstilling)	Gjeldende innstillinger og bruksveiledninger vises som i Vis info over. Hvis ingen operasjoner er utført på et par sekunder, vil skjermen være det samme som Skjul info . Informasjon vises igjen når neste operasjon utføres.	
Skjul info		

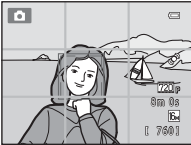
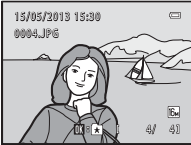
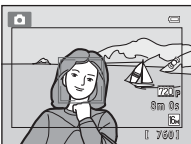
	Opptaksfunksjon	Avspillingsmodus
Rutenett + autoinfo	 <p>I tillegg til informasjon vist med Autoinfo, vises et rutenett for komposisjon som en referanse for komponering av et bilde. Rutenettet vises ikke under opptak av filmer.</p>	 <p>De gjeldende innstillingene eller bruksveiledninger vises, som i Autoinfo.</p>
Filmrute + autoinfo	 <p>I tillegg til informasjon vist med Autoinfo, vises en ramme før opptaket starter som representerer området som vil bli tatt opp under opptak av filmer. Bildefeltet vises ikke når utløseren er trykt halvveis ned eller under opptak.</p>	<p>De gjeldende innstillingene eller bruksveiledninger vises, som i Autoinfo.</p>

Datomerking (Merke dato og tid)

Trykk på MENU-knappen → **Y**-kategorien → Datomerking

Dato og klokkeslett for når bildet ble tatt kan merkes på bildet under opptak, slik at denne informasjonen kan skrives ut selv fra skrivere som ikke støtter utskrift av dato (🔗39).



Alternativ	Beskrivelse
DATE Dato	Bildene er merket med dato.
DATE Dato og tid	Bildene merkes med dato og tid.
OFF Av (standardinnstilling)	Bildene merkes ikke med dato og tid.

Gjeldende innstilling for datomerking kan bekreftes på kameraskjermen under opptak (🔗6). Intet ikon vises når **Av** er valgt.

✓ Om datomerking

- Datomerkingen er en permanent del av billeddataene og kan ikke slettes. Dato og klokkeslett kan ikke merkes på bilder etter at de er tatt.
- Dato kan ikke merkes i følgende situasjoner:
 - Når du bruker **Panoramahjelp**-motivprogrammet
 - Når filmer spilles inn
- Datoer som merkes ved **Bildeinnstillinger** (🔗60) stilt inn til **VEL 640×480** kan være vanskelig å lese. Velg **2M 1600×1200** eller større når du bruker **Datomerking**-alternativet.
- Datoen lagres i det formatet som er valgt i oppsettsmenyens **Tidssone og dato**-element (🔗22, 🔗50).





📝 Datomerking og utskriftsordre

Hvis du bruker en DPOF-kompatibel skriver som støtter utskrift av opptaksdato og opptaksinformasjon, er det mulig å bruke **Utskriftsordre**-alternativet (🔗36) for å skrive ut slik informasjon selv på bilder som ikke ble tatt med **Datomerking**-alternativet.

Bevegelsessensor

Trykk på MENU-knappen → Y-kategorien → Bevegelsessensor

Aktiver bevegelsessensoren for å redusere effektene av kamerabevegelse og motivbevegelse under opptak av stillbilder.

Alternativ	Beskrivelse
 Auto (standardinnstilling)	<p>Lukkerhastigheten og ISO-følsomhet økes automatisk for å redusere uskarphet når kameraet registrerer motiv- eller kamerabevegelse.</p> <p>Bevegelsessensor fungerer derimot ikke i følgende situasjoner.</p> <ul style="list-style-type: none"> • Når blitsen avfyres. • Når Flere bilder 16 (0026) er aktivert i -modus (auto). • Når ISO-følsomhet (0028) er stilt inn til Fast avstand auto, eller ISO-følsomhet er fattsatt til en spesiell verdi i -modus (auto). • Når AF søkefeltfunksjon (0030) er stilt inn til Følg motivet i -modus (auto). • Når motivprogrammet Sport, Nattportrett, Skumring/soloppgang, Nattportrett, Museum, Fyrverkeri, Motly eller Kjæledyrportrett er aktivert.
OFF Av	Bevegelsessensor er ikke aktivert.

Gjeldende innstilling for bevegelsessensoren kan bekrefte på kameraskjermen med opptak (6). Ikonet for bevegelsessensoren blir grønt når kameraet registrerer kamerabevegelse og lukkerhastigheten økes. Intet ikon vises når **Av** er valgt.

Om bevegelsessensor

- Det kan hende av bevegelsessensoren ikke kan fullstendig redusere kamera- og motivbevegelsen i enkelte situasjoner.
- Bevegelsessensoren fungerer muligens ikke hvis motivet beveger seg mye eller er for mørkt.
- Bilder som tas med bevegelsessensor kan virke noe "kornete".

AF-hjelp

Trykk på MENU-knappen → Y-kategorien → AF-hjelp



Aktiver eller deaktiver AF-lampen, som hjelper til med autofokusoperasjon når motivet er dårlig opplyst.

Alternativ	Beskrivelse
Auto (standardinnstilling)	AF-lampen brukes til å hjelpe til med fokusering når motivet er dårlig opplyst. Lampen har en rekkevidde på omtrent 1,9 m ved maksimal vidvinkelposisjon og omtrent 1,1 m ved maksimal teleobjektivposisjon. Merk at for noen motivprogrammer som Museum (📖44), eller Kjæledyrportrett (📖46) eller fokusområder, lyser kanskje ikke AF-lampen selv når Auto er valgt.
Av	AF-lampen lyser ikke. Kameraet kan kanskje ikke fokusere under dempet belysning.





Digital zoom

Trykk på MENU-knappen → -kategorien → Digital zoom

Aktiver eller deaktiver digital zoom.

Alternativ	Beskrivelse
På (standardinnstilling)	Når kameraet er zoomet inn til maksimal optisk zoomposisjon, utløses digital zoom ved å rotere zoomkontrollen til T ( ( 27).
Av	Digital zoom vil ikke bli aktivert (bortsett fra under filmopptak).

Om digital zoom

- Når digital zoom brukes, fokuserer kameraet midt i bildefeltet, uavhengig av innstillingen for AF søkefeltfunksjon.
- Digital zoom kan ikke brukes i følgende situasjoner.
 - Når **Kontinuerlig** er stilt inn til **Flere bilder 16** (26) i -modus (auto).
 - Når **AF søkefeltfunksjon** (30) er stilt inn til **Følg motivet** i -modus (auto).
 - Når **Automatisk motivvalg**-, **Portrett**-, **Nattportrett**- eller **Kjæledyrportrett**-motivprogrammet er valgt.
 - Når smart portrett-modus er valgt.

Lydinnstillinger

Trykk på MENU-knappen → -kategorien → Lydinnstillinger

Juster følgende lydinnstillinger.

Alternativ	Beskrivelse
Knappelyd	Velg På (standardinnstilling) eller Av . Hvis du velger På , hører du et pipesignal når operasjonene fullføres uten problemer. Du hører to signaler når kameraet oppnår fokus på motivet, og tre pipesignaler hvis en feil registreres. Oppstartsllyden vil også lyde når kameraet blir slått på.
Lukkerlyd	Velg På (standardinnstilling) eller Av . Ingen lyd spilles med utløsning av lukkeren når noen funksjoner, slik som kontinuerlig opptak eller BSS (valg av beste bilde) er aktivert eller ved opptak av filmer, selv om På er valgt.

Om lydinnstillinger



I **Kjæledyrportrett**-motivprogram, deaktiveres knapp- og lukkerlyder.

Auto av

Trykk på MENU-knappen → -kategorien → Auto av

Når kameraet er på, og en angitt tidsperiode går uten at noen operasjoner utføres, vil skjermen slås av og kameraet går over i beredskapsstilling () for å spare strøm. I dette alternativet, still inn tiden det tar før kameraet går i beredskapsstilling. **30 sek**, **1 min** (standardinnstilling), **5 min** og **30 min** kan velges.

Når skjermen slås av for strømsparingsfunksjonen

- Strømforsyningslampen blinker i beredskapsstilling.
- Kameraet slås av etter at omtrent tre minutter går i beredskapsstilling.
- For å gjenaktivere skjermen mens strømforsyningslampen blinker, trykker du på én av følgende knapper:
 - Strømbryter, utløser, -knapp, -knapp eller -knapp ( filmopptak)

Automatisk avstengningsinnstillinger

- Tiden som kan forløpe før kameraet går inn i beredskapsstilling er fastsatt i følgende situasjoner:
 - Når en meny vises: tre minutter
 - Under lysbildefremvisning: opptil 30 minutter
 - Når nettdapteren EH-62G er koblet til: 30 minutter
- Kameraet går ikke inn i beredskapsstilling under overføring av bilder med et Eye-Fi-kort.

Formater minne / Formater kort

Trykk på MENU-knappen → Y-kategorien → Formater minne / Formater kort

Bruk dette alternativet til å formatere internminnet eller minnekortet.

Når du formaterer internminnet eller minnekort, sletter du alle dataene for bestandig. Data som har blitt slettet kan ikke gjenopprettes. Husk å overføre viktige bilder til datamaskinen før du formaterer.

Formater internminnet

Når du skal formatere internminnet, fjerner du minnekortet fra kameraet. Alternativet **Formater minne** vises i oppsettsmenyen.

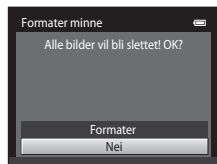

Formater et minnekort

Et minnekort kan formateres når det er satt inn i kameraet. Alternativet **Formater kort** vises i oppsettsmenyen.

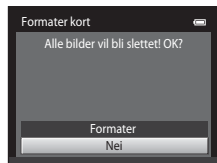

✓ Formater internminnet og minnekort

- Formatering av internminnet eller minnekortet gjenoppretter ikoninnstillingene for album (📁) til standardinnstillingen (vises som tall).
- Ikke slå av kameraet eller åpne dekelet til batterikammeret/minnekortsporet før formateringen er fullført.
- Første gang du setter et minnekort som har blitt brukt i en annen enhet inn i dette kameraet, må du formatere minnekortet med dette kameraet.

Språk/Language

Trykk på MENU-knappen → Y-kategorien → Språk/Language

Velg ett av 29 språk til visning av kameramenyer og meldinger.

Čeština	Tsjekkisk
Dansk	Dansk
Deutsch	Tysk
English	(standardinnstilling)
Español	Spansk
Ελληνικά	Gresk
Français	Fransk
Indonesia	Indonesisk
Italiano	Italiensk
Magyar	Ungarsk
Nederlands	Nederlandsk
Norsk	Norsk
Polski	Polsk
Português (BR)	Brasiliansk portugisisk
Português (PT)	Portugisisk

Русский	Russisk
Română	Rumensk
Suomi	Finsk
Svenska	Svensk
Tiếng Việt	Vietnamesisk
Türkçe	Tyrkisk
Українська	Ukrainsk
عربي	Arabisk
简体中文	Forenklet kinesisk
繁體中文	Tradisjonell kinesisk
日本語	Japansk
한글	Koreansk
ภาษาไทย	Thai
हिन्दी	Hindi

Videostandard

Trykk på MENU-knappen → Y-kategorien → Videostandard

Juster innstillinger som er nødvendig for tilkobling til en TV. Velg mellom **NTSC** og **PAL**.

Lad opp med PC

Trykk på MENU-knappen → Y-kategorien → Lad opp med PC

Velg om batteriet som settes inn i kameraet lades eller ikke når kameraet er koblet til en PC via USB-kabelen.

Alternativ	Beskrivelse
Auto (standardinnstilling)	Når kameraet er koblet til en datamaskin som kjører, lades batteriet i kameraet automatisk med strøm fra datamaskinen.
Av	Batteriet som er satt inn i kameraet lades ikke når kameraet er koblet til en datamaskin.

✓ Om tilkobling av kameraet til en skriver

- Batteriet kan ikke lades når kameraet er koblet til en skriver, selv om skriveren overholder PictBridge-standarden.
- Når **Auto** er valgt for **Lad opp med PC**, kan det være umulig å skrive ut bilder med direkte forbindelse mellom kameraet og noen skrivere. Hvis **PictBridge**-oppstartsskjermen ikke vises på skjermen etter at kameraet er tilkoblet en skriver og slått på, slå av kameraet og koble fra USB-kabelen. Still inn **Lad opp med PC** til **Av** og koble kameraet til skriveren igjen.

✓ Om lading med tilkobling til en datamaskin

- Batteriet kan ikke lades, og data kan heller ikke overføres, når kameraet er koblet til en datamaskin før kameraets skjermpråk og dato og tid er stilt inn (☞22). Hvis kameraets klokkebatteri (☞23) har blitt utladet, må dato og tid tilbakestilles før batteriet kan lades eller bilder kan overføres med tilkobling til en datamaskin. I dette tilfellet, bruk nettadapter for lading EH-70P (☞16) for å lade batteriet og deretter stille inn kameraets dato og tid.
- Hvis kameraet er slått av, stopper også ladingen.
- Hvis en datamaskin går inn i beredskapsstilling, vil ladingen stoppe og kameraet kan slå seg av.
- Når du kobler kameraet fra en datamaskin, slår du av kameraet og kobler deretter fra USB-kabelen.
- Det tar ca. 2 timer og 40 minutter å lade opp et utladet batteri. Ladetid øker når bilder overføres mens batteriet lades.
- Når kameraet kobles til en datamaskin, kan det startes et program som er installert på datamaskinen, som f.eks. Nikon Transfer 2. Hvis kameraet ble koblet til datamaskinen med lading av batteriet som eneste formål, gå ut av programmet.
- Kameraet slås automatisk av hvis det ikke er noen kommunikasjon med datamaskinen i løpet av 30 minutter etter at batteriet er ladet.
- Avhengig av dataspesifikasjoner, innstillinger og strømforsyning og allokering, kan det være umulig å lade batteriet som er satt inn i kameraet via datamaskintilkobling.

 **Ladelampe**

Følgende tabell forklarer ladelampestatusen når kameraet er koblet til en datamaskin.

Ladelampe	Beskrivelse
Blinker sakte (grønt)	Batteriet lades.
Av	Batteriet lader ikke. Når ladelampen endres fra sakte blinking (grønn) til av mens strømforsyningslampen er tent, er ladingen fullført.
Blinker raskt (grønt)	<ul style="list-style-type: none"> • Romtemperaturen egner seg ikke for lading. Lad opp batteriet innendørs med en romtemperatur på 5 °C til 35 °C. • En USB-kabel er ikke riktig tilkoblet eller batteriet er defekt. Koble til USB-kabelen riktig på nytt eller skift ut batteriet. • Datamaskinen er i beredskapsstilling og forsyner ikke strøm. Start datamaskinen på nytt. • Batteriet kan ikke lades fordi datamaskinens spesifikasjoner eller innstillinger ikke støtter strømforsyning til kameraet.

Blunkevarsel

Trykk på MENU-knappen → Y-kategorien → Blunkevarsel

Velg om kameraet skal registrere menneskelige motiver som har blunket under opptak med ansiktsregistrering (📖64) i følgende moduser.

- 📷-modus (auto) (når **Ansiktsprioritet** (👁️30) er valgt for alternativet AF-områdemodus).
- **Automatisk motivvalg** (📖40), **Portrett** (📖40) eller **Nattportrett** (📖41) er valgt for motivprogrammet.

Alternativ	Beskrivelse
På	Når kameraet registrerer at ett eller flere mennesker har blunket i et bilde som er tatt med ansiktsregistrering, vises Blunket noen? -skjermen på skjermen. Ansiktet på den som kan ha blunket da lukkeren ble utløst, rammes inn med en gul ramme. Hvis dette skulle skje, kontrollerer bildet og bestem om du vil ta et nytt bilde eller ikke. Se "Bruke skjermbildet med blunkevarsel" (👁️65) for mer informasjon.
Av (standardinnstilling)	Et blinkende varsel aktiveres ikke.

✓ Om Blunkevarsel

Blunkevarslet fungerer ikke når innstillinger for kontinuerlig er stilt inn til **Kontinuerlig**, **BSS** eller **Flere bilder 16**.

Bruke skjermbildet med blunkevarsel



Når skjermen **Blunket noen?** vist på høyre side vises på skjermen, er operasjonene beskrevet under tilgjengelige. Hvis ingen handlinger utføres innen et par sekunder, går kameraet automatisk tilbake til opptaksfunksjonen.



Alternativ	Bruke	Beskrivelse
Forstørre visningen av ansiktet til personen som blunket	T (🔍)	Roter zoomkontrollen til T (🔍).
Bytte til avspilling på full skjerm	W (🎞️)	Roter zoomkontrollen til W (🎞️).
Velge ansiktet som skal vises		Hvis kameraet registrerer at flere enn én person blunket, trykker du på ◀ eller ▶ med innzoomet visning for å bytte til et annet ansikt.
Slette bildet		Trykk på -knappen.
Bytte til opptaksfunksjon		Trykk på -knappen eller utløseren.

Eye-Fi-opplasting

Trykk på MENU-knappen → Y-kategorien → Eye-Fi-opplasting





Alternativ	Beskrivelse
 Aktiver	Last opp bilder opprettet av kameraet til et forhåndsvalgt sted.
 Deaktiver (standardinnstilling)	Bilder lastes ikke opp.

Om Eye-Fi-kort

- Legg merke til at bilder ikke lastes opp dersom signalstyrken er utilstrekkelig selv om **Aktiver** er aktivert.
- Velg **Deaktiver** hvor trådløse enheter er forbudt.
- Henviss til bruksanvisningen til Eye-Fi-kortet for mer informasjon. Ved en funksjonsfeil, kontakt kortfabrikanten.
- Kameraet kan brukes til å slå på og av Eye-Fi-kort, men støtter kanskje ikke andre Eye-Fi-funksjoner.
- Kameraet er ikke kompatibelt med den endeløse minnefunksjonen. Når det er stilt inn på en datamaskin, deaktiverer du funksjonen. Dersom den endeløse minnefunksjonen er aktivert, kan det hende at antall bilder ikke vises riktig.
- Eye-Fi-kort er kun for bruk i landet de ble kjøpt i. Følg alle lokale lover angående trådløse enheter.
- Dersom du lar innstillingen være **Aktiver**, vil dette føre til at batteriet går fortere tom for strøm.

Eye-Fi-kommunikasjonsindikator

Kommunikasjonsstatusen til Eye-Fi-kortet i kameraet kan bekrefte på skjermen (📖6).

-  **Eye-Fi-opplasting** er stilt inn til **Deaktiver**.
-  (tent): Eye-Fi-opplasting aktivert; venter på å starte oppladning.
-  (blinker): Eye-Fi-opplasting aktivert; laster opp data.
- : Eye-Fi-opplasting aktivert, men ingen bilder er tilgjengelige for opplasting.
- : En feil oppsto. Kameraet kan ikke kontrollere Eye-Fi-kortet.

Nullstill alle

Trykk på MENU-knappen → Y-kategorien → Nullstill alle

Når **Nullstill** er valgt, tilbakestilles kamerainnstillingene til standardverdiene.

Grunnleggende opptaksfunksjoner

Alternativ	Standardverdi
Blitsinnstilling (☰53)	Automatisk
Selvutløser (☰55)	Av
Makro (☰56)	Av
Eksponeringskompensasjon (☰57)	0,0

Opptaksmeny

Alternativ	Standardverdi
Bildeinnstillinger (☰60)	16M 4608x3456
Hvitbalanse (🔍24)	Auto
Kontinuerlig (🔍26)	Enkel
ISO-følsomhet (🔍28)	Auto
Fargealternativer (🔍29)	Standardfarge
AF søkefeltfunksjon (🔍30)	Ansiktsprioritet
Autofokus-modus (🔍33)	Enkeltbilde AF

Motivprogram

Alternativ	Standardverdi
Motivprograminnstilling i valgmenyen for opptaksfunksjon (☰39)	Automatisk motivvalg
Nyansejustering i Mat-modus (☰43)	Midtre
Kontinuerlig i kjæledyrportrettmodus (☰46)	Kontinuerlig
Automatisk utløser i kjæledyrportrettmodus (☰46)	På

Modus for spesialeffekter

Alternativ	Standardverdi
Innstilling for modus for spesialeffekter i valgmeny for opptaksfunksjon (☰47)	Softfokus

Menyen smart portrett

Alternativ	Standardverdi
Mykere hudtoner (☺☺34)	Normal
Smilutløser (☺☺34)	På
Blunkefilter (☺☺35)	Av

Filmmeny

Alternativ	Standardverdi
Filmalternativer (☺☺47)	Når et minnekort brukes: 720p HD 720p (1280×720) Når interminnet brukes: VGA VGA (640×480)
Autofokus-modus (☺☺48)	Enkeltbilde AF
Vindstøyreduksjon (☺☺48)	Av

Oppsettsmenyen

Alternativ	Standardverdi
Velkomstskjerm (☺☺49)	Ingen
Bildeinfo (☺☺53)	Autoinfo
Bildevisning (☺☺53)	På
Lysstyrke (☺☺53)	3
Datomerking (☺☺55)	Av
Bevegelsessensor (☺☺56)	Auto
AF-hjelp (☺☺57)	Auto
Digital zoom (☺☺58)	På
Knappelyd (☺☺59)	På
Lukkerlyd (☺☺59)	På
Auto av (☺☺59)	1 min
Lad opp med PC (☺☺62)	Auto
Blunkevarsel (☺☺64)	Av
Eye-Fi-opplasting (☺☺66)	Deaktiver

Andre

Alternativ	Standardverdi
Papirstørrelse (🔍20, 🔍21)	Standard
Bildeintervall for lysbildefremvisning (🔍40)	3 sek

- Hvis du velger **Nullstill alle** slettes også det gjeldende filnummeret (🔍70) fra minnet. Nummereringen fortsetter fra det laveste ledige nummeret. For å tilbakestille nummereringen til "0001", slett alle bilder som er lagret i interminnet eller på minnekortet (📖32) før du velger **Nullstill alle**.
- Følgende menyinnstillinger forblir uendret når menyen tilbakestilles med **Nullstill alle**.
Opptaksmeny: Manuell innstillingsdata (🔍25) innhentet for **Hvitbalanse**
Oppsettsmeny: Bilde valgt for **Velkomsts skjerm** (🔍49), **Tidssone og dato** (🔍50), **Språk/Language** (🔍61) og **Videostandard** (🔍61)

Firmware-versjon

Trykk på MENU-knappen → Y-kategorien → Firmware-versjon

Vis kameraets gjeldende firmware-versjon.



Navn på bilde-/lydfiler og mapper

Bilder, filmer eller talebeskjeder får filnavn som følger:

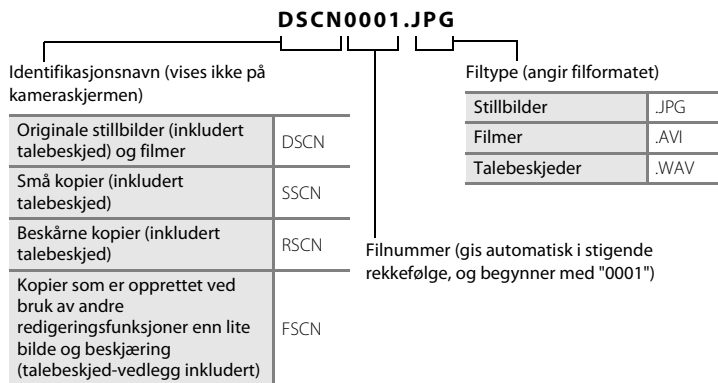



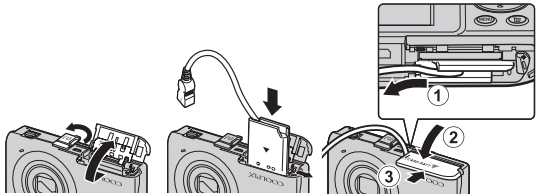

- Filer lagres i mapper med navn som består av et mappenummer etterfulgt av en identifikator med fem tegn: "P_" pluss et tresifret sekvensielt nummer for bilder som er tatt i **Panoramahjelp**-motivprogrammet (f.eks. "101P_001"; 2) og "NIKON" for alle andre bilder (f.eks. "100NIKON"). Når antall filer i en mappe når 9999, opprettes det en ny mappe. Filnumrene tilordnes automatisk og begynner med "0001".
- Filnavn for talebeskjeder har samme identifikasjonsnavn og filnummer som bildet talebeskjeden tilhører.
- Filer som er kopiert ved bruk av **Kopi>Valgte bilder** kopieres til den aktuelle mappen, der de tildeles nye filnumre i stigende rekkefølge, de starter fra det største filnummeret i minnet. **Kopi>Alle bilder** kopierer alle mappene fra kildemediet; filnavn endres ikke, men nye mappenumre tilordnes i stigende rekkefølge, de starter fra det største mappenummeret på målmediet (46).
- En enkel mappe har plass til opptil 200 filer. Hvis den gjeldende mappen allerede inneholder 200 filer, opprettes det en ny mappe som navngis ved å legge til én i det gjeldende mappenavnet, neste gang en fil lagres. Hvis den gjeldende mappen har nummeret 999 og inneholder 200 filer, eller en fil har nummeret 9999, kan du ikke lagre flere filer før du formaterer internminnet eller minnekortet (60) eller setter i et nytt minnekort.











Ekstraustyr











Batterilader	Batterilader MH-66 (Ladetid når ingen lading gjenstår: Ca. 1 t og 50 min)
Nettadapter	<p>Nettadapter EH-62G (koble til som vist)</p> <p>1 2 3</p>  <p>Sørg for at strømforsyningsledningen er satt korrekt inn i sporene på strømforsyningen og batterirommet før du lukker dekslet til batterikammeret/minnekortsporet. Dersom deler av ledningen kommer utenfor sporene, kan dekslet eller ledningen bli skadet når dekslet lukkes.</p>
Lyd-/videokabel	Lyd-/videokabel EG-CP14

Feilmeldinger

Feilmeldinger og andre advarsler som vises på skjermen, samt hvordan du håndterer dem, er oppført i tabellen nedenfor.

På skjermen	Årsak/løsning	
 (blinker)	Klokken er ikke stilt. Still inn dato og klokkeslett.	 50
Batteriet er tomt.	Lad eller bytt ut batteriet.	14, 16
Høy batteritemperatur	Høy temperatur på batteriet. Slå av kameraet og la batteriet avkjøle seg før du fortsetter å bruke det. Etter fem sekunder, slås skjermen av og strømforsyningslampen vil blinke fort. Etter at lampen blinker for tre minutter, slås kameraet av automatisk. Kameraet slås også av hvis du trykker på strømbyrteren.	21
Kameraet slås av for å unngå overoppheting.	Kameraet har blitt varmt. Kameraet slås av automatisk. La kameraet være avslått frem til det er avkjølt, og slå det på igjen.	80
 (● blinker rødt)	Kameraet kan ikke fokusere. <ul style="list-style-type: none">• Fokuser på nytt.• Bruk fokuslås.	26, 29 67
Vent til kameraet er ferdig med opptaket.	Kameraet kan ikke utføre andre operasjoner før opptaket er ferdig. Vent til meldingen forsvinner automatisk fra skjermen når opptaket er ferdig.	–
Minnekortet er skrivebeskyttet.	Bryteren for skrivebeskyttelse er i "låst" stilling. Skyv bryteren for skrivebeskyttelse til "skrive"-stilling.	–
Ikke tilgjengelig hvis Eye-Fi-kort er låst.	Bryteren for skrivebeskyttelse på Eye-Fi-kort er i "låst" stilling. Skyv bryteren for skrivebeskyttelse til "skrive"-stilling.	–
	Feil under kommunikasjon med Eye-Fi-kortet. <ul style="list-style-type: none">• Kontroller at terminalene er rene.• Kontroller at Eye-Fi-kortet er riktig satt inn.	18 18
Dette kortet kan ikke brukes.	Feil under kommunikasjon med minnekortet. <ul style="list-style-type: none">• Bruk et godkjent minnekort.	19
Dette kortet kan ikke leses.	<ul style="list-style-type: none">• Kontroller at kontaktene er rene.	18
	<ul style="list-style-type: none">• Kontroller at minnekortet er riktig satt inn.	18

På skjermen	Årsak/løsning	
Kortet er ikke formatert. Formater kort? Ja Nei	Minnekortet har ikke blitt formatert for bruk i COOLPIX S2700. Formatering sletter all data som er lagret på minnekortet. Dersom du må beholde kopier av bilder, må du sørge for at du velger Nei og lagrer kopiene til en datamaskin eller et annet medium før du formaterer minnekortet. Velg Ja og trykk på  -knappen for å formatere kortet.	18
Ikke nok minne.	Minnekortet er fullt. <ul style="list-style-type: none"> • Velg en mindre bildestørrelse. • Slett bilder. • Sett inn nytt minnekort. • Ta ut minnekortet og bruk internminnet. 	60 32 18 19
Bildet kan ikke lagres.	Feil oppsto under lagring av bilde. Formater internminnet eller minnekortet.	 60
	Kameraet har ikke nok filnumre. Sett inn et nytt minnekort, eller formater internminnet eller minnekortet.	 70
	Kan ikke bruke bildet på velkomstskjermen. Følgende bilder kan ikke registreres som en velkomstskjerm. <ul style="list-style-type: none"> • Bilder tatt med en Bildeinnstillinger-innstilling som  4608x2592 • Bilder som er redusert til størrelsen 320 x 240 eller mindre med beskjæring eller redigering av lite bilde 	 49
	Ikke nok ledig plass til å lagre en kopi. Slett bilder fra målet.	32
Albumet er fullt. Ingen flere bilder kan legges til.	Det er allerede lagt til 200 bilder i albumet. <ul style="list-style-type: none"> • Fjern noen bilder fra albumet. • Legg til andre album. 	 5  4
Lydfilen kan ikke lagres.	En talebeskjed kan ikke legges til denne filen. <ul style="list-style-type: none"> • Du kan ikke legge talebeskjeder til filmer. • Velg et bilde tatt med COOLPIX S2700. 	–  45
Noen blunket i bildet som akkurat ble tatt.	Ett eller flere portrettmotiver kan ha blunket mens bildet ble tatt. Sjekk bildet i avspillingsmodus.	30, 51
Bildet kan ikke endres.	Kan ikke redigere valgt bilde. <ul style="list-style-type: none"> • Velg bilder som støtter redigeringsfunksjon. • Du kan ikke redigere filmer. 	 11 –
Kan ikke ta opp film.	Tidsavbruddsfeil under filmopptak. Bruk et minnekort med høyere skrivehastighet.	19

På skjermen	Årsak/løsning	
Kortet inneholder ingen bilder.	Det er ingen bilder i internminnet eller på minnekortet. <ul style="list-style-type: none"> Du må ta ut minnekortet fra kameraet for å spille av bilder som er lagret i internminnet. For å kopiere bilder som er lagret i kameraets internminne til minnekortet, trykk på MENU-knappen for å velge Kopi i avspillingsmenyen. 	19  46
	Bildet er ikke lagt til i albumet. <ul style="list-style-type: none"> Legg til bildet i albumet. Velg albumet du la bildet i. 	 4  5
	Ingen bilder finnes i kategorien som ble valgt i automatisk sorteringsmodus. Velg kategorien som inneholder de sorterte bildene.	 7
Filene inneholder ikke bildedata.	<p>Filene er ikke opprettet med COOLPIX S2700.</p> <p>Filene kan ikke vises på COOLPIX S2700. Vis filene med en datamaskin eller enheten som ble brukt til å opprette eller redigere filene.</p>	–
Denne filen kan ikke spilles av.		
Alle bilder er skjulte.	Ingen bilder er tilgjengelige for en lysbildefremvisning.	 40
Dette bildet kan ikke slettes.	Bildet er beskyttet. Deaktiver beskyttelsen.	 41
Reisemålet er i samme tidssone.	Reisemålet er i samme tidssone som hjemstedet.	 50
Objektivfeil	Linsen fungerer ikke ordentlig. Slå av og på kameraet. Kontakt forhandleren eller en Nikon- autorisert servicerepresentant hvis feilen vedvarer.	20
Kommunikasjonsfeil	En feil oppsto under kommunikasjon med skriver. Skru kameraet av og koble USB-kabelen til på nytt.	 19
Systemfeil	Det har oppstått en feil i kameraets interne kretser. Slå av kameraet, ta ut og sett inn igjen batteriet, og slå på kameraet igjen. Kontakt forhandleren eller en Nikon- autorisert servicerepresentant hvis feilen vedvarer.	14, 21
Utskriftsfeil: kontroller skriverstatus.	En feil oppsto med skriveren. Kontroller skriveren. Når du har løst problemet, velger du Fortsett , og trykker på  -knappen for å fortsette utskriften.*	–
Skriverfeil: sjekk papiret	Den angitte papirstørrelsen er ikke lagt i skriveren. Legg inn det angitte papiret, velg Fortsett og trykk på  -knappen for å fortsette utskriften.*	–

På skjermen	Årsak/løsning	
Skriverfeil: papirstopp	Papir har kjørt seg fast i skriveren. Fjern det fastkjørte papiret, velg Fortsett og trykk på  -knappen for å fortsette utskriften.*	–
Skriverfeil: tomt for papir	Det er ikke lagt papir i skriveren. Legg inn det angitte papiret, velg Fortsett og trykk på  -knappen for å fortsette utskriften.*	–
Skriverfeil: sjekk blekk	En feil oppsto med blekket. Kontroller blekket, velg Fortsett og trykk på  -knappen for å fortsette utskriften.*	–
Skriverfeil: tomt for blekk	Snart tomt for blekk eller blekkpatronen er tom. Skift ut blekkpatronen, velg Fortsett og trykk på  -knappen for å fortsette utskriften.*	–
Skriverfeil: korrumpert fil	En feil oppsto med bildefilen som skal skrives ut. Velg Avbryt , og trykk på  -knappen for å avbryte utskriften.	–

* Se i dokumentasjonen som fulgte med skriveren hvis du vil ha mer veiledning og informasjon.



A series of horizontal dashed lines spanning the width of the page, intended for handwriting practice. There are 15 lines in total, evenly spaced from top to bottom.



Tekniske merknader og stikkordregister

Maksimere kameraets levetid og ytelse	2
Minnekort	5
Rengjøring.....	6
Oppbevaring	6
Feilsøking	7
Spesifikasjoner.....	14
Standarder som støttes	17
Stikkordregister	18

Maksimere kameraets levetid og ytelse

Kameraet

For å få full glede ut av dette Nikon-produktet, må du overholde forholdsreglene beskrevet under i tillegg til advarslene i "For din sikkerhet" (vi-viii) når du bruker eller oppbevarer enheten.

✓ Hold produktet tørt

Kameraet skades hvis det senkes ned i vann eller utsettes for høy luftfuktighet.

✓ Ikke slipp produktet

Funksjonsfeil kan oppstå hvis kameraet utsettes for harde støt eller vibrasjoner.

✓ Objektivt og alle bevegelige deler må behandles med forsiktighet

Bruk aldri makt på objektivt, objektivdekslet, skjermen, minnekortsporet eller batterikammeret. Disse delene kan lett bli skadet. Hvis du bruker makt på objektivdekslet, kan dette føre til feil på kameraet eller skade på objektivt. Hvis skjermen knuses, er det viktig at du unngår å få flytende krystaller fra skjermen på huden eller i øynene eller munnen. Pass også på at du ikke skjærer deg på knust glass.

✓ Ikke pek objektivt mot sterke lyskilder over lengre tid

Unngå å peke objektivt mot solen eller andre sterke lyskilder over lengre perioder når du bruker eller oppbevarer kameraet. Sterkt lys kan føre til forringelse av CCD-bildesensoren, som forårsaker en hvit tåkeeffekt på bildene.

✓ Hold kameraet unna sterke magnetfelter

Ikke bruk eller oppbevar kameraet i nærheten av utstyr som genererer sterk elektromagnetisk stråling eller magnetfelt. Sterk statisk utladning eller magnetfelt som dannes av for eksempel radiosendere, kan påvirke skjermen, skade data som er lagret på minnekortet, eller påvirke kameraets interne kretser.

✓ Unngå brå temperaturendringer

Raske endringer i temperaturen, for eksempel når du går inn i eller ut av et varmt hus på en kald dag, kan forårsake kondens på kameraet. Den enkleste måten å unngå kondens på er å legge kameraet i en tett veske eller plastpose før det utsettes for raske endringer i temperaturen.

✓ Slå av kameraet før du tar ut batteriet eller kobler fra strømkilden eller minnekortet

Ikke ta ut batteriet mens kameraet er på, eller mens du tar eller sletter bilder. Hvis strømmen til kameraet brytes i disse tilfellene, kan det hende at du mister data eller skader minnet eller interne kretser.

Om skjermen

- Skjermer og elektroniske søkere er konstruert med ekstrem høy nøyaktighet, der minst 99,99 % fungerer og mindre enn 0,01 % av pikslene mangler eller er defekte. Følgelig kan disse skjermene inneholde piksler som alltid lyser (hvitt, rødt, blått eller grønt) eller som alltid er av (sort). Dette er ikke en feil, og påvirker heller ikke bilder som tas opp med dette utstyret.
- Hvite eller fargede striper kan vises på skjermen ved komponering av lyse motiver. Dette fenomenet, som kalles "skjermflekker", forekommer når ekstremt skarpt lyst treffer bildesensoren. Dette skyldes egenskapene til bildesensoren og er ikke en funksjonsfeil. Flekker kan også ta form som delvis misfarging på skjermen under opptak. Det vises ikke på bilder tatt med kameraet utenom når filmer og bilder er tatt med **Flere bilder 16** valgt for **Kontinuerlig**. Under opptak i disse modusene, anbefaler vi at du unngår lyse motiver som solen, reflektert sollys og elektrisk lys.
- Bildene på skjermen kan være vanskelige å se i sterkt lys.
- Skjermen har LED-bakgrunnsbelysning. Kontakt en Nikon-autorisert servicerepresentant hvis skjermen begynner å flimre, eller hvis den blir mørkere.

Batteriet

Sørg for at du leser og forstår advarslene i "For din sikkerhet" (📖vi-viii) før bruk.

- Kontroller batterinivået før du bruker kameraet, og bytt ut eller lad opp batteriet om nødvendig. Ikke fortsatt å lade batteriet når det er fullt oppladet, siden dette reduserer batteriets ytelse. Ha med deg et fullt oppladet reservebatteri når du tar bilder under viktige hendelser, når det er mulig.
- Ikke bruk batteriet i temperaturer under 0 °C eller over 40 °C.
- Lad opp batteriet innendørs med en romtemperatur på 5 °C til 35 °C før bruk.
- Ved lading av batteriet satt inn i COOLPIX S2700 med nettadapteren for lading EH-70P eller en datamaskin, lades ikke batteriet ved batteritemperaturer under 0 °C eller over 45 °C.
- Merk at batteriet kan bli varmt under bruk. La batteriet bli nedkjølt før du lader det opp. Hvis du ikke følger disse forholdsreglene, kan batteriet bli skadet, eller ytelsen til batteriet kan bli redusert, eller det kan hende at det ikke lades opp normalt.
- Batterikapasiteten har en tendens til å svekkes i kulde. Det er derfor viktig at batterier som skal brukes i kulde, er fullt oppladet. Ha reservebatterier på et varmt sted, og bytt om nødvendig mellom batteriene. Kalde batterier gjenvinner vanligvis noe av sin styrke når de varmes opp.
- Skitt på batteripolene kan føre til at kameraet ikke virker. Skulle batteripolene bli skitne, bør de tørkes av med en ren og tørr klut før bruk.
- Hvis batteriet ikke skal brukes på en tid, bør det settes i kameraet og brukes til det er tomt før det tas ut for oppbevaring. Batteriet bør oppbevares på et kjølig sted med romtemperatur fra 15 °C til 25 °C. Ikke oppbevar batterier på steder med svært høye eller lave temperaturer.
- Du må alltid ta batteriet ut av kameraet eller den ekstra batteriladeren når det ikke brukes. Hvis batteriet blir stående i, går det små mengder strøm selv når kameraet ikke brukes, og batteriet kan bli tappet så mye at det ikke lenger vil fungere. Å slå kameraet av og på mens batteriet er utladet kan føre til at batteriets levetid reduseres.
- Lad batteriet opp minst én gang hvert halvår, og bruk det til det er tomt før du oppbevarer det igjen.
- Etter å ha tatt ut batteriet fra kameraet eller den ekstra batteriladeren, legger du det i batteriesken og oppbevarer det på et kjølig sted.
- En markert reduksjon av tiden et fulladet batteri holder på ladingen ved bruk i romtemperatur, indikerer at batteriet bør skiftes ut. Kjøp et nytt EN-EL19-batteri.
- Skift ut batteriet når det slutter å holde på ladingen. Brukte batterier er en verdifull ressurs. Gjennvinn brukte batterier i samsvar med lokale miljøvernbestemmelser.

Nettadapter for lading

Sørg for at du leser og forstår advarslene i "For din sikkerhet" (📖vi-viii) før bruk.

- Nettadapteren for lading EH-70P er kun beregnet til bruk med kompatible innretninger. Ikke bruk med et annet enhetsmerke eller -modell.
- EH-70P er kompatibel med en elektrisk spenning på 100-240 V, 50/60 Hz. Ved bruk i andre land, bruk en universaladapter (finnes i handelen) etter behov. Kontakt et reisemyr for å få mer informasjon om universaladaptene.
- Du må ikke under noen omstendighet bruke en nettadapter av en annen modell enn nettadapteren for lading EH-70P eller USB-nettadapteren. Hvis du ikke overholder denne forholdsregelen, kan det føre til overoppheting eller skade på kameraet.

Minnekort

- Bruk bare SD-minnekort (Secure Digital). Se "Godkjente minnekort" (📖19) for mer informasjon om minnekort.
- Sørg for at du følger forholdsreglene beskrevet i dokumentasjonen som fulgte med minnekortet.
- Ikke fest etiketter eller klistremerker på minnekort.
- Når du bruker minnekort som har blitt brukt med andre enheter for første gang med kameraet, må du formatere dem med dette kameraet. Vi anbefaler formatering av nye minnekort med dette kameraet før du bruker dem med dette kameraet.
- Merk at når du **formaterer et minnekort, sletter du permanent alle bildene og andre data på minnekortet**. Husk å lage kopier av bildene du vil beholde før du formaterer minnekortet.
- Hvis meldingen **Kortet er ikke formatert. Formater kort?** vises på skjermen når kameraet er slått på, må du formatere minnekortet før du bruker det. Hvis det er data som du ikke vil slette, velger du **Nei**. Kopier nødvendig data til en datamaskin, osv. Hvis du vil formatere kortet, velg **Ja**. Bekreftelsesdialogboksen vises. For å starte formateringen, trykk på -knappen.
- Du må ikke gjøre følgende mens du formaterer, legger til eller sletter data fra minnekortet eller overfører data til en datamaskin. Hvis du ikke følger denne forholdsregelen, kan du miste data, eller kameraet eller minnekortet kan bli skadet.
 - Åpne dekslet til batterikammeret/minnekortsporet for å fjerne / sette inn batteriet eller minnekortet.
 - Slå av kameraet.
 - Koble fra nettadapteren.
- Ikke formater minnekortet med en datamaskin.

Rengjøring

Objektiv	Unngå å ta på linsen med fingrene. Bruk en blåsebørste (vanligvis en liten enhet med et gummikolbe i én ende som pumpes for å få luft til å komme ut av den andre enden) av den typen som selges i fotobutikker, til å fjerne støv eller lo. Fingeravtrykk og andre flekker du ikke kan fjerne med en blåsebørste, fjerner du ved å tørk av linsen med en myk klut. Tørk forsiktig i en spiralbevegelse fra midten av linsen og utover mot kantene. Hvis linsen ikke blir ren, tørker du den av med en klut som er lett fuktet med et linserengjøringsmiddel.
Skjerm	Fjern støv eller lo ved hjelp av en blåsebørste. Fingeravtrykk og andre flekker kan fjernes ved å tørk skjermen forsiktig med en myk, tørr klut. Pass på at du ikke gnir for hardt.
Kamerahus	Fjern støv og skitt og sand med en blåsebørste, og tørk deretter forsiktig med en myk, tørr klut. Etter at kameraet har vært brukt på stranden eller andre områder med sand eller støv, tørker du av eventuell sand, støv eller salt med en lett fuktet (ferskvann) klut før du tørker kameraet grundig. Merk at fremmedlegemer inni kameraet kan forårsake skader som ikke dekkes av garantien.

Bruk aldri alkohol, tynner eller andre flyktige kjemikalier.

Oppbevaring

Slå av kameraet når det ikke brukes. Sørg for at strømforsyningslampen er av før du legger bort kameraet. Ta ut batteriet hvis kameraet ikke skal brukes over lengre tid. Ikke oppbevar kameraet med nafta eller kamfermøllkuler eller på følgende steder:

- Nær elektriske apparater som genererer sterke elektromagnetiske felt, for eksempel fjernsynsapparater eller radioer
- Der det kan bli utsatt for temperaturer under -10°C eller over 50°C
- På steder med dårlig ventilasjon eller med luftfuktighet på over 60 %









For å unngå mugg tar du kameraet ut av oppbevaring minst én gang i måneden. Slå på kameraet, og utløs lukkeren noen ganger før du legger det bort igjen.

- For oppbevaring av batteriet, følger du forholdsreglene i "Batteriet" (🔋:4) i "Maksimere kameraets levetid og ytelse".

Feilsøking

Hvis ikke kameraet fungerer som forventet, kan du sjekke i listen over vanlige problemer nedenfor før du kontakter forhandleren eller en Nikon-autorisert servicerepresentant.







Skjerm, innstillinger og strømforsyning













Problem	Årsak/løsning	
Kameraet er på, men reagerer ikke.	Vent på at opptaket skal ta slutt. Dersom problemet vedvarer, slå av kameraet. Dersom kameraet ikke slår seg av, ta ut og sett inn batteriet eller batteriene på nytt, eller, dersom du bruker en nettdapter, koble fra og koble til nettdapteren på nytt. Merk deg at selv om data som for øyeblikket tas opp vil mistes, vil ikke data som allerede har blitt tatt opp påvirkes av at du tar ut eller kobler fra strømkilden.	21,  71
Batteriet som er satt inn i kameraet kan ikke lades.	<ul style="list-style-type: none">• Kontroller alle tilkoblinger.• Av er valgt for Lad opp med PC i oppsettsmenyen.• Når du lader ved å koble kameraet til en datamaskin, stopper batteriladningen når kameraet slås av.• Når du lader ved å koble kameraet til en datamaskin, stopper batteriladningen dersom datamaskinen går i dvalemodus (sover), og kameraet kan slås av.• Avhengig av datamaskinens spesifikasjoner, innstillinger og status, kan det være umulig å lade batteriet i kameraet via en tilkobling til en datamaskin.	16 88,  62 88,  62 88,  62 –
Kameraet kan ikke slås på.	<ul style="list-style-type: none">• Batteriet er tomt.• Kameraet kan ikke slås på når det er koblet til en stikkontakt med en nettdapter for lading.	20 16
Kameraet slår seg uventet av uten varsel.	<ul style="list-style-type: none">• Batteriet er tomt.• Kameraet slås automatisk av for å spare strøm når ingen handlinger er utført for en lengre periode.• Kameraet og batteriet fungerer kanskje ikke ved lave temperaturer.• Kameraet slås av hvis nettdapteren for lading er koblet til mens kameraet er på.• USB-kabelen som kobler kameraet til en datamaskin eller skriver, har blitt koblet fra. Koble til USB-kabelen igjen.• Den interne temperaturen til kameraet eller minnekortet er høy. La kameraet være avslått frem til det er avkjølt, og slå det på igjen.	20 21,  59  4 16 72,  19 –





Problem	Årsak/løsning	
Skjermen er blank.	<ul style="list-style-type: none"> Kameraet er av. Batteriet er tomt. Beredskapsstilling for å spare strøm. Trykk på strømbryteren, utløseren, -knappen, -knappen eller -knappen (*  filmopptak). Når blitsens klarsignal blinker, venter du til blitsen er oppladet. Kameraet og datamaskinen er sammenkoblet med USB-kabelen. Kameraet og TV-en er tilkoblet via en lyd-/videokabel. 	21 20 21 53 72, 75 72,  17
Skjermen er vanskelig å lese.	<ul style="list-style-type: none"> Juster skjermens lysstyrke. Skjermen er skitten. Rengjør skjermen. 	86,  53  6
Dato og klokkeslett for opptak er ikke korrekt.	<ul style="list-style-type: none"> Hvis kameraklokken ikke har blitt stilt inn, blinker indikatoren for "Dato ikke angitt" med opptak og filmopptak. Bilder og filmer som tas opp før klokken er stilt inn, dateres henholdsvis "00/00/0000 00:00" eller "01/01/2013 00:00". Still inn riktig tid og dato fra alternativet Tidssone og dato på oppsettsmenyen. Kameraklokken er ikke like nøyaktig som vanlige armbåndsur eller klokker. Kontroller kameraklokken periodisk med tiden til mer nøyaktige klokker og nullstill med nødvendig. 	22,  50 23,  50
Ingen indikatorer vises på skjermen.	Skjul info er valgt for Bildeinfo i Skjerminnstillinger i oppsettsmenyen.	86,  53
Datomerking ikke tilgjengelig.	Kameraklokken er ikke stilt.	22, 86,  50
Datoen vises ikke på bildene selv om Datomerking er aktivert.	<ul style="list-style-type: none"> Gjeldende opptaksfunksjon støtter ikke Datomerking. Datoen kan ikke merkes på filmer. 	86,  55
Skjermen for innstilling av tidssone og dato vises når kameraet er slått på.	Klokkebatteriet er tomt; alle innstillingene ble gjenopprettet til standardverdiene.	22, 23
Kamerainnstillinger nullstilt.		
Skjermen slår seg av og strømforsyningslampen blinker hurtig.	Høy temperatur på batteriet. Slå av kameraet og la batteriet avkjøle seg før du fortsetter å bruke det. Etter at lampen blinker i tre minutter, slås kameraet av automatisk. Kameraet slås også av hvis du trykker på strømbryteren.	21

Problem	Årsak/løsning	
Kameraet blir varmt.	Kameraet kan bli varmt når det brukes i en lengre periode til å spille inn filmer eller sende bilder med et Eye-Fi-kort, eller når det brukes i et varmt miljø. Dette er ikke en feilfunksjon.	–

Opptak

Problem	Årsak/løsning	
Det blir ikke tatt et bilde når utløseren trykkes ned.	<ul style="list-style-type: none"> Når kameraet er i avspillingsmodus, trykk på -knappen, utløseren eller -knappen (☞ filmopptak). Trykk på MENU-knappen når det vises menyer. Batteriet er tomt. Blitsen lades opp når blitsens klarsignal blinker. 	8, 30 10 20 53
Kameraet kan ikke fokusere.	<ul style="list-style-type: none"> Motivet er for nært kameraet. Prøv å fotografere med makro, eller Automatisk motivvalg- eller Nærbilde-motivprogrammet. Autofokus fungerer ikke tilfredsstillende med det aktuelle motivet. Velg Auto for AF-hjelp i oppsettsmenyen. Slå av og på kameraet. 	40, 43, 56 29 87,  57 21
Bildene er uskarpe.	<ul style="list-style-type: none"> Bruk blits. Øk verdien for ISO-følsomhet. Aktiver bevegelsessensor. Bruk BSS. Bruk et stativ til å stabilisere kameraet under opptak (bruk av selvutløseren på samme tid er mer effektivt). 	53 37,  28 87,  56 37, 44,  26 55





Problem	Årsak/løsning	
Lysstrimler eller delvis misfarging er synlig på skjermen.	Flekker kan oppstå når ekstremt lyst lys treffer bildesensoren. Når du fotograferer med Kontinuerlig stilt inn på Flere bilder 16 og når du tar opp filmer, anbefales det at du forsøker å unngå lyse motiver som solen, solrefleksjon og elektrisk lys.	 27,  3
Lyse flekker på bilder som er tatt med blitsen på.	Lyset fra blitsen reflekteres fra partikler i luften. Still inn blitsfunksjonsinnstillingen til  (Av).	54
Blitsen virker ikke.	<ul style="list-style-type: none"> Blitsfunksjonsinnstillingen er stilt inn til  (Av). Du har valgt et motivprogram som blitsen ikke kan brukes med. På er valgt for Blunkefilter i smart portrettmeny. En annen funksjon som begrenser blits er aktivert. 	54 59 51 62
Optisk zoom kan ikke brukes.	Du kan ikke bruke optisk zoom når du gjør filmopptak.	79
Digital zoom kan ikke brukes.	<ul style="list-style-type: none"> Digital zoom er stilt inn til Av i oppsettsmenyen. Digital zoom er ikke tilgjengelig i følgende situasjoner. <ul style="list-style-type: none"> Når Kontinuerlig er stilt inn til Flere bilder 16 i -modus (auto). Når AF søkefeltfunksjon er stilt inn til Følg motivet i -modus (auto). Når Automatisk motivvalg, Portrett, Nattportrett eller Kjæledyrportrett-motivprogrammet er valgt. Under opptak i smart portrett-modus. 	87,  58 37,  26 38,  30 40, 41, 46 49
Bildeinnstillinger ikke tilgjengelig.	En annen funksjon som begrenser Bildeinnstillinger -alternativet er aktivert.	60
Det kommer ingen lyd når lukkeren utløses.	<ul style="list-style-type: none"> Av er valgt for Lydeinnstillinger>Lukkerlyd i oppsettsmenyen. Ingen lyd lages med enkelte opptaksfunksjoner og innstillinger, selv når På er valgt. Høytaleren er blokkert. Ikke dekk til høytaleren. 	87,  59 3, 26
AF-lampen lyser ikke.	Av er valgt for AF-hjelp i oppsettsmenyen. AF-lampen lyser kanskje ikke avhengig av posisjonen på fokusområdet eller det aktuelle motivprogrammet, selv når Auto velges.	87,  57









Problem	Årsak/løsning	
Bildene er flekkete.	Objektivet er skittent. Rengjør objektivet.	 6
Fargene er unaturlige.	Hvitbalansen samsvarer ikke med lyskilden.	37, 43,  24
Fargesprakende punkter ("støy") er spredt tilfeldig i bildet.	Lukkertiden er for lav eller ISO-følsomheten er høy fordi motivet er mørkt. Du kan redusere støy ved å: <ul style="list-style-type: none"> • Bruke blits. • Angi en lavere innstilling for ISO-følsomhet. 	53 37,  28
Fargesprakende punkter ("støy") er spredt tilfeldig i filmer.	Under innspilling av filmer i dempet belysning, kan bildet bli noe "kornete". Dette skjer når ISO-følsomheten økes, og indikerer ikke en feilfunksjon.	–
Bildene er for mørke (undereksponert).	<ul style="list-style-type: none"> • Blitsfunksjonsinnstillingen er stilt inn til  (Av). • Blitsvinduet er blokkert. • Motivets er utenfor blitsens rekkevidde. • Juster eksponeringskompensasjon. • Øk ISO-følsomheten. • Motivets er i motlys. Velg Motlys-motivprogram eller still inn blitsfunksjonsinnstillingen til  (Utfyllingsblits). 	54 26 53 57 37,  28 44, 54
Bildene er for lyse (overeksponert).	Juster eksponeringskompensasjon.	57
Uventede resultater når blitsen er innstilt til  (Auto med red. av rød øyerefle.).	Hvis du tar bilder med  (Auto med red. av rød øyerefle.) eller utfyllingsblits med synkronisering på lang lukkertid og korreksjon av rød øyerefleks i Nattportrett -motivprogrammet, kan kameraets innebygde funksjon for reduksjon av rød øyerefleks brukes på områder som ikke er påvirket av røde øyne. Still blitsen inn på hvilken som helst annen modus enn Nattportrett , endre blitsinnstillingen til en annen enn  (Auto med red. av rød øyerefle.) og prøv igjen.	41, 54
Hudtoner har ikke blitt mykere.	<ul style="list-style-type: none"> • Under visse fotograferingsforhold kan ikke hudtoner gjøres mykere. • Bruk  (Mykere hudtoner) for Skjønnhetsretusjering i avspillingsmenyen for bilder som inneholder flere enn tre ansikter. 	66,  34 66,  13
Det tar tid å lagre bilder.	Det kan ta mer tid å lagre bildene i følgende situasjoner. <ul style="list-style-type: none"> • Når støyreduksjonsfunksjonen er i drift. • Når blitsfunksjonsinnstillingen er stilt inn til  (Auto med red. av rød øyerefle.). • Når funksjonen for mykere hudtoner brukes under opptak. 	– 54 40, 41, 66,  34

Feilsøking

Problem	Årsak/løsning	
Fargesirkler eller lysstrimler kan vises på skjermen eller bilder.	Når du fotograferer med motlys eller når en svært sterk lyskilde (som sollys) er i bildefeltet, kan fargesirkler eller lysstrimler (skyggebilder) oppstå. Endre posisjonen til lyskilden, eller komponer bildet slik at lyskilden ikke kommer inn i bildefeltet og prøv igjen.	–

Avspilling

Problem	Årsak/løsning	
Filen kan ikke spilles av.	<ul style="list-style-type: none">• Filen eller mappen ble overskrevet eller fikk nytt navn av datamaskinen eller et annet kameramerke.	–
	<ul style="list-style-type: none">• Filmer som er tatt med et annet kamera enn COOLPIX S2700 kan ikke avspilles.	82
Kan ikke zoome inn på bildet.	<ul style="list-style-type: none">• Bilder tatt med andre kameraer enn COOLPIX S2700 kan kanskje ikke forstørres.• Avspillingszoom kan ikke brukes på filmer, små bilder eller bilder som er beskåret til en størrelse på 320 x 240 eller mindre.	–
Kan ikke ta opp eller spille av talebeskjeder.	<ul style="list-style-type: none">• Du kan ikke legge talebeskjeder til filmer.• Talebeskjeder kan ikke legges ved bilder som er tatt med andre kamera. Talebeskjeder som er lagt med bilder ved hjelp av et annet kamera, kan ikke spilles av på dette kameraet.	– 71,  44
Kan redigere bilder.	<ul style="list-style-type: none">• Disse alternativene kan ikke brukes for filmer.• Disse alternativene kan ikke brukes med bilder som er tatt ved en Bildeinnstillinger-innstilling som  4608x2592.• Velg bilder som støtter redigeringsfunksjoner.• Kameraet kan ikke redigere bilder som er tatt med andre kamera.	– 60
Bildene vises ikke på TV-skjermen.	<ul style="list-style-type: none">• Velg riktig Videostandard.• Minnekortet inneholder ingen bilder. Bytt minnekortet. Ta ut minnekortet for å spille av bildene fra interminnet.	88,  61 18
Albumikon gjenopprettet til standardinnstillinger, eller bilder lagt til album vises ikke i favorittbilder-modus.	Data på minnekortet kan ikke spilles av riktig hvis de blir overskrevet på en datamaskin.	–

Problem	Årsak/løsning	
De innspilte bildene vises ikke i sorter automatisk-modus.	<ul style="list-style-type: none"> • Ønsket bilde ble sortert inn i en annen kategori enn kategorien som det vises i. • Bilder som er tatt med et annet kamera enn COOLPIX S2700 og bilder som er kopiert ved bruk av kopieringsalternativet kan ikke vises i automatisk sorter-modus. • Bilder som er lagret i interminnet eller på minnekortet kan ikke spilles av riktig hvis de blir overskrevet av en datamaskin. • Opptil 999 bilder eller filfiler kan legges til hver kategori. Hvis den ønskede kategorien allerede inneholder 999 bilder, kan ikke nye bilder eller filmer legges til. 	70,  7 70,  8,  46 – 70,  8
Nikon Transfer 2 starter ikke når kameraet er koblet til en datamaskin.	<ul style="list-style-type: none"> • Kameraet er av. • Batteriet er tomt. • USB-kabelen er ikke riktig tilkoblet. • Kameraet gjenkjennes ikke av datamaskinen. • Bekreft systemkrav. • Datamaskinen er ikke konfigurert til å starte Nikon Transfer 2 automatisk. For mer informasjon om Nikon Transfer 2, henvis til hjelpeinformasjonen i ViewNX 2. 	21 20 72 – 73 73
Oppstartsskjermen PictBridge vises ikke når kameraet er koblet til en skriver.	Med noen PictBridge-kompatible skrivere kan det hende at PictBridge-opplastsskjermen ikke vises og at det er umulig å skrive ut bilder når Auto er valgt for Lad opp med PC -alternativet i oppsettsmenyen. Still inn Lad opp med PC -alternativet til Av og koble kameraet til skriveren igjen.	72,  62
Bildene som skal skrives ut, vises ikke.	<ul style="list-style-type: none"> • Minnekortet inneholder ingen bilder. Bytt minnekortet. • Ta ut minnekortet for å skrive ut bildene fra interminnet. 	18
Kan ikke velge papirstørrelse med kameraet.	<p>Papirstørrelsen kan ikke velges fra kameraet i følgende situasjoner, selv ved skrijving fra en PictBridge-kompatibel skriver. Velg papirstørrelse fra skriveren.</p> <ul style="list-style-type: none"> • Skriven støtter ikke papirstørrelsen som spesifiseres av kameraet. • Skriven velger papirstørrelsen automatisk. 	72,  20,  21 –

Spesifikasjoner

Nikon COOLPIX S2700-digitalkamera

Type	Kompakt digitalkamera
Antall effektive piksler	16,0 millioner
Bildesensor	1/2,3 tommers type CCD; ca. 16,44 millioner totalt antall piksler
Objektiv	6x optisk zoom, NIKKOR-objektiv
Brennvidde	4,6–27,6mm (bildevinkel som tilsvarer 26–156 mm objektiv i 35mm [135]-format)
f-tall	f/3,5–6,5
Oppbygging	5 elementer i 5 grupper
Digital zoomforstørrelse	Opptil 4x (bildevinkel som tilsvarer ca. 624 mm objektiv i 35mm [135]-format)
Reduksjon av bevegelsesuskarpheit	Elektronisk VR (stillbilder, AUTO), bevegelsessensor (stillbilder)
Autofokus (AF)	Kontrastsøkende AF
Fokusområde	<ul style="list-style-type: none">• [W]: Ca. 50 cm til ∞,• [T]: Ca. 1,0 m til ∞• Makro: Ca. 5 cm –∞ (vidvinkelposisjon) (Alle avstander målt fra midten av objektivets fremre overflate)
Valg av fokusområde	Ansiktsprioritet, auto (automatisk valg av 9 fokusområder), sentrert, manuelt med 99 fokusområder, følg motivet
Skjerm	6,7 cm (2,7 tommes), ca. 230k-punkt, TFT LCD og 5-nivå lysstyrkejustering
Motivdekning (opptaksfunksjon)	Ca. 98 % horisontalt og 98 % vertikalt (sammenlignet med det faktiske bildet)
Motivdekning (avspillingsmodus)	Ca. 100 % horisontalt og 100 % vertikalt (sammenlignet med det faktiske bildet)
Oppbevaring	
Medier	<ul style="list-style-type: none">• Internminne (ca. 42 MB)• SD-/SDHC-/SDXC-minnekort
Filsystem	DCF, Exif 2.3 og DPOF-kompatibel
Filformater	Stillbilder: JPEG Lydfiler (talebeskjed): WAV Filmer: AVI (Motion-JPEG-kompatibel)
Bildestørrelse (piksler)	<ul style="list-style-type: none">• 16M (høy bildekvalitet) [4608 × 3456 ★]• 16M [4608 × 3456]• 8M [3264 × 2448]• 4M [2272 × 1704]• 2M [1600 × 1200]• VGA [640 × 480]• 16:9 [4608 × 2592]

ISO-følsomhet (Standard utgangsfølsomhet)	<ul style="list-style-type: none"> • ISO 80-1600 • ISO 3200 (tilgjengelig når du bruker automodus)
Eksponerering	
Lysmålingsmodus	256-segmenters matrise, sentrumsdominert (digital zoom mindre enn 2x), punkt (digital zoom 2x eller mer)
Eksponeringskontroll	Programmert automatisk eksponering og eksponeringskompensasjon (-2,0 til +2,0 EV i trinn på $\frac{1}{3}$ EV)
Lukker	Mekanisk og elektronisk lukker
Hastighet	$\frac{1}{2000}$ –1 s 4 s (når motivprogrammet er stilt inn til Fyrverkeri)
Blenderåpning	Elektronisk styrt ND-filter (-3,3 AV)-valg
Område	2 trinn (f/3,5 og f/11,5 [W])
Selvutløser	Kan velges mellom fra 10 og 2 sekunders varigheter
Blits	
Område (Ca.) (ISO-følsomhet: Auto)	[W]: 0,5 til 4,0 m [T]: 0,5 til 2,0 m
Blitskontroll	TTL autoblits med forhåndsblink
Grensesnitt	Hi-Speed USB
Dataoverføringsprotokoll	MTP, PTP
Videosignal ut	Kan velges mellom NTSC og PAL
Innganger/utganger	Audio-/videoutgang; digital (USB)
Språk som støttes	Arabisk, kinesisk (forenklet og tradisjonell), tsjekkisk, dansk, nederlandsk, engelsk, finsk, fransk, tysk, gresk, hindi, ungarsk, indonesisk, italiensk, japansk, koreansk, norsk, polsk, portugisisk (europeisk og brasiliansk), rumensk, russisk, spansk, svensk, thailandsk, tyrkisk, ukrainsk, vietnamesisk
Strømforsyning	Ett oppladbart litium-ion batteri EN-EL19 (inkludert) Nettadapter EH-62G (ekstraustyr)
Ladetid	Ca. 2 t og 30 min (når du bruker nettadapter for lading EH-70P og når ingen lading gjenstår)
Batterilevetid ¹	
Stillbilder	Ca. 220 bilder når EN-EL19 brukes
Filmer (faktisk batterilevetid for opptak) ²	Ca. 1 t når EN-EL19 brukes
Stativfeste	1/4 (ISO 1222)
Dimensjoner (B x H x D)	Ca. 94,8 x 57,8 x 20,8 mm (ekskludert fremspring)

Spesifikasjoner

Vekt	Ca. 125 g (inkludert batteri og SD-minnekort)
Bruksforhold	
Temperatur	0 °C til 40 °C
Luftfuktighet	85 % eller mindre (ingen kondens)

- Hvis ikke noe annet er oppgitt, antar alle tallene et fullstendig oppladet batteri og en omgivelsestemperatur på 23 ± 3 °C, som spesifisert av CIPA (Camera and Imaging Products Association; Forening for kamera- og bildeprodukter).

¹ Tall basert på standarden til CIPA (Camera and Imaging Products Association; Forening for kamera- og bildeprodukter) for måling av batteriets utholdenhet. Ytelse for stillbilder målt under følgende testforhold:  **4608x3456** valgt for **Bildeinnstillinger**, zoom justert med hvert opptak, og blits avfyrt med annet hvert opptak. Filmopptakstid antar at **HD 720p (1280x720)** er valgt for **Filmalternativer**. Tall kan variere avhengig av bruk, intervall mellom opptak og hvor lengde menyer og bilder vises.

² Individuelle filmfiler kan ikke overstige 2 GB i størrelse eller 29 minutter i lengde. Opptak kan stoppe før denne grensen er nådd hvis kameratemperaturen øker.

Oppladbart litium-ion batteri EN-EL19

Type	Oppladbart litium-ion batteri
Nominell kapasitet	DC 3,7 V, 700 mAh
Brukstemperatur	0 °C til 40 °C
Dimensjoner (B x H x D)	Ca. 31,5 x 39,5 x 6 mm (ekskludert fremspring)
Vekt	Ca. 14,5 g (ekskludert batterieske)

Nettadapter for lading EH-70P

Nominell inngangsspenning	AC 100–240 V, 50/60 Hz, 0,07–0,044 A
Nominell utgangsspenning	DC 5,0 V, 550 mA
Brukstemperatur	0 °C til 40 °C
Dimensjoner (B x H x D)	Ca. 55 x 22 x 54 mm (ekskludert universaladapter)
Vekt	Ca. 47 g (ekskludert universaladapter)

Spesifikasjoner

- Nikon kan ikke holdes ansvarlig for eventuelle feil i denne håndboken.
- Utseendet og spesifikasjonene til dette produktet kan endres uten forvarsel.

Standarder som støttes

- **DCF:** Design Rule for Camera File System (Designregler for kamera-filsystemer) er en mye brukt standard blant digitalkameraer. Den sørger for at kameraer av forskjellige merker er kompatible.
- **DPOF:** Digital Print Order Format (Definisjon av bilder for utskrift) er en bransjestandard som muliggjør utskrift av bilder fra utskriftsordrer lagret på minnekort.
- **Exif versjon 2.3:** Dette kameraet støtter Exchangeable image file format (Exif) versjon 2.3 for digitale stillkameraer, en standard som gjør det mulig å bruke informasjon som er lagret sammen med bildene, til optimalisering av fargegjengivelsen når bildene skrives ut på en Exif-kompatibel skriver.
- **PictBridge:** En standard som er utviklet i samarbeid med bransjene for digitalkameraer og skrivere. Den gjør det mulig å skrive ut bilder direkte på en skriver uten å koble kameraet til en datamaskin.

Stikkordregister

Symboler

Automodus 20, 24, 36
 Motivprogram 39
SO Spesialeffekter 47
 Modusen smart portrett 49
 Avspillingsmodus 30, 70
 Favorittbilder-funksjon 70, 4
 Automatisk sorter 70, 7
 Vis etter dato 70, 9
Y Oppsettsmeny 86
T (Teleobjektiv) 2, 27
W (Vidvinkel) 2, 27
Q Avspillingszoom 2, 31
 Miniatyravspilling 2, 31
 Hjelp 2, 39
 filmopptak) 3, 4, 5, 78
 -knapp (opptaksfunksjon) 3, 4, 5, 8, 24
 Avspillingsknapp 3, 4, 5, 8, 30
 -knapp for å lagre valg 3, 5, 9
MENU-knapp 3, 4, 5, 10, 37, 71, 81, 86
 Slett-knapp 3, 4, 5, 32, 83, 45
 Blitsinnstilling 53
 Selvtløser 55
 Makro-modus 56
 Eksponeringskompensasjon 57
AE/AF-L 3
A
AF søkefeltfunksjon 38, 30
AF-hjelp 87, 57
Album 6
Ansiktsprioritet 38, 30
Ansiktsregistrering 26, 64
Antall gjenværende eksponeringer 20, 61
Auto av 87, 59

Autofokus 38, 56, 81, 33, 48
Autofokus-modus 38, 81, 33, 48
Autom. blits 54
Automatisk motivvalg 40
Automatisk sorter-meny 71, 7
Automatisk sorter-modus 70, 7
Automatisk utløser 46
Automodus 36
Avansert reduksjon av rød øyerefleks 54
AVI 70
Avspilling 30, 82, 44
Avspilling på full skjerm 30
Avspillingsmeny 71, 36
Avspillingsmodus 8, 30, 70
Avspillingszoom 31
B
Bare valgt farge 47
Batteriet 14, 16, 23
Batterikammer 3
Batterilader 17, 71
Batterilås 3, 14
Batteristyrke 20
Beskjæring 31, 16
Beskyttelsesinnstillinger 71, 41
Bevegelsessensor 87, 56
Bildeinfo 53
Bildeinnstillinger 60, 61
Bildevisning 53
Blåkopi 38, 29
Blenderåpningsverdi 28
Blits 53
Blits av 54
Blitsinnstilling 53, 54
Blitslys 53
Blunkefilter 51, 35
Blunkevarsel 88, 64, 65



BSS 37, 44, 26

D

Dagslys 24

Dato og tid 22, 50

Datoformat 22, 50

Datomerking 23, 86, 37, 39, 55

Deksel til batterikammer/minnekortspor 3, 14, 18

Dempede toner 47

Digital zoom 27, 87, 58

Direkteutskrift 72, 18

D-Lighting 71, 12

DPOF 17

DPOF-utskrift 23

DSCN 70

E



EH-70P 16

Eksponeringskompensasjon 57

Ekstraustyr 71

EN-EL19 14, 16

Enkel 37, 26

Enkeltbilde AF 38, 81, 33, 48

Eye-Fi-opplastning 88, 66

F

Fargealternativer 38, 29

Fast avstand auto 28

Favorittbilder-funksjon 70, 4

Favorittbilder-meny 71, 5

Fest/innendørs 41

Filmalternativer 81, 47

Filmavspilling 82

FilmleNGde 78, 80

Filmmeny 81, 47

Filmopptak 78

Filnavn 70

Filtereffekter 71, 14

Filtype 70

Firmware-versjon 88, 69

Fiskeøye 71, 14

Fjerne favorittbilder 5

Fjernsyn 72, 17



Flere bilder 16 37, 26

Fokus 28, 38, 30

Fokusindikator 6, 28

Fokuslås 67

Fokusområde 28

Følg motivet 38, 31, 32

Formater 18, 88, 60

Formater minne 88, 60

Formater minnekort 18, 88, 60

FSCN 70

Fyrverkeri 44

G

Gjenværende opptakstid 80

H

HD 720p 81, 47

Hjelp 39

Høykontrast monokrom 47

Høytaler 3

Hull for bærestropp 2

Hvitbalanse 37, 24

I

Identifikasjonsnavn 70

Indikator for internminne 6, 20, 78

Innebygd mikrofon 2

Internminne 19

ISO-følsomhet 37, 28

J

JPG 70

K

Kalendervisning 31

Kjæledyrportrett 46

Knappelyd 87, 59

Komprimeringsforhold 60

Kontaktdeksel 3

Stikkordregister

Kontinuerlig 37, 26
Kontinuerlig AF 38, 81, 33, 48
Kopiere bilder 71, 46

L

Lad opp med PC 88, 62
Ladelampe 3, 17, 63
Landskap 40
Legge til favorittbilder 4
Lite bilde 71, 15
Lukkerlyd 87, 59
Lukkertid 28
Lyd-/videokabel 72, 17, 71
Lydinnstillinger 87, 59
Lydstyrke 82, 44
Lysbildefremvisninger 71, 40
Lyse toner 47
Lysstyrke 53

M

Makro 56
Manuell innstilling 25
Mappenavn 70
Mat 43
Menyen smart portrett 51, 34
Merke dato og klokkeslett 23, 39, 55
Miniatyrbildevisning 31
Miniatyreffekt 71, 14
Minnekort 18, 19
Minnekortspor 3, 18
Modus for spesialeffekter 47
Modusen smart portrett 49
Motivprogram 39, 40
Motlys 44
Multivelger 3, 4, 5, 9
Museum 44
Myk 71, 14
Mykere hudtoner 51, 66, 34

N

Nærbilde 43
Nattlandskap 42
Nattportrett 41
Nettadapter 17, 71
Nettadapter for lading 16
Nikon Transfer 2 74, 76
Nostalgisk bruntone 47
Nullstill alle 88, 67

O

Objektiv 2, 14
Objektivdeksel 2
Oppladbart litium-ion batteri 14, 16
Oppsettsmenyen 86, 49
Opptak 24, 26, 28
Opptaksfunksjon 8, 24
Opptaksmeny 37, 24

P

Panorama Maker 45, 3
Panoramahjelp 45, 2
Papirstørrelse 20, 21
PictBridge 72, 18, 17
Portrett 40

Q





























QVGA 81, 47

R

Rask retusjering 71, 12
Redigere bilder 10
Reduksjon av rød øyerefleks 54
Roter bilde 71, 43
RSCN 70

S

Selvutløser 55
Selvutløserlys 2, 50, 55
Sepia 38, 29
Skjerm 3, 6, 6
Skjerminnstillinger 86, 53
Skjønnhetsretusjering 71, 13

Skriv ut 71, 72, 20, 21
 Skriver 72, 18
 Skumring/soloppgang  42
 Skyet 24
 Slett 32, 83, 45
 Smilutløser 51, 34
 Snø  42
 Softfokus  47
 Solnedgang  42
 Sommertid 23, 86, 52
 Sport  41
 Språk/Language 88, 61
 SSCN 70
 Standardfarge 38, 29
 Stativfeste 3, 15
 Sterk farge 38, 29
 Stjernefilter 71, 14
 Strand  41
 Strøm 20, 21, 22
 Strømbryter 2, 20, 21
 Strømlampe 2, 20, 21
 Stropp 11
 Svart/hvitt-kopi  44
 Svart-hvitt 29
 Synkron. på lang lukkertid 54
I
 Talebeskjed 71, 44
 Teleobjektiv 27
 Tidssone 86, 50
 Tidssone og dato 22, 86, 50
U
 USB/A/V-utgangskontakt 3, 72, 17,
19
 USB-kabel 72, 19
 Utfyllingsblits 54
 Utløser 2, 4, 5, 28
 Utskriftsordre 71, 36

V

Valg av beste bilde 44, 26
 Velkomstskjerm 86, 49
 VGA 81, 47
 Video-/audioinngangskontakt 17
 Videostandard 88, 61
 Vidvinkel 27
 ViewNX 2 73
 Vindstøyreduksjon 6, 81, 48
 Vis etter dato-meny 71, 9
 Vis etter dato-modus 70, 9

W

WAV 70

Z

Zoome inn 27
 Zoome ut 27
 Zoomkontroll 2, 4, 5, 27, 82



A series of horizontal dashed lines spanning the width of the page, intended for handwriting practice.

Ingen kopiering eller reproduksjon av noen art skal foretas av denne veiledningen, hverken i sin helhet eller av enkeltdeler (med unntak av korte henvisninger i artikler eller anmeldelser) uten skriftlig godkjenning fra NIKON CORPORATION.