

Nikon

DIGITALE CAMERA

COOLPIX S6700

Naslaggids



Inleiding	
Onderdelen van de camera	
De basisbeginselen van opnemen en weergeven	
Opnamefuncties	
Weergavefuncties	
Films opnemen en weergeven	
Algemene camera-instellingen	
De camera aansluiten op een televisie, computer of printer	
Referentiegedeelte	
Technische opmerkingen en index	

Inleiding

Lees dit eerst

Dank u voor uw aankoop van de Nikon COOLPIX S6700 digitale camera. Voor u deze camera gebruikt, dient u de informatie in "Voor uw veiligheid" (iviii-x) te lezen en u vertrouwd te maken met de informatie in deze handleiding. Als u deze handleiding heeft gelezen, dient u ze in de buurt te bewaren, zodat u de handleiding kunt raadplegen om uw nieuwe camera nog beter te leren gebruiken.





Over deze handleiding

Als u de camera onmiddellijk wilt gebruiken, zie “De basisbeginselen van opnemen en weergeven” (📖10).

Als u meer wilt weten over de onderdelen van de camera en de informatie die op de monitor wordt weergegeven, raadpleegt u “Onderdelen van de camera” (📖1).

Andere informatie

- Symbolen en conventies

Symbol	Beschrijving
	Dit symbool staat bij waarschuwingen en informatie die moeten worden gelezen voordat u de camera gaat gebruiken.
	Dit symbool staat bij opmerkingen en informatie die moeten worden gelezen voordat u de camera gaat gebruiken.
	Deze pictogrammen verwijzen naar andere pagina's met relevante informatie;  : "Referentiegedeelte",  : "Technische opmerkingen en index"

- SD-, SDHC- en SDXC-geheugenkaarten worden in deze handleiding "geheugenkaarten" genoemd.
- Met "standaardinstelling" wordt de instelling bij aankoop bedoeld.
- De namen van de menuopties die op de cameramonitor verschijnen en de namen van knoppen of meldingen die op de computermontor verschijnen, worden vet weergegeven.
- In sommige schermvoorbeelden in deze handleiding zijn afbeeldingen weggelaten om aanduidingen op de monitor duidelijker weer te geven.
- De illustraties en monitorinhoud in deze handleiding kunnen afwijken van de eigenlijke weergave.

Over de handleidingen

- Geen enkel onderdeel van de bij dit product geleverde documentatie mag worden gereproduceerd, overgedragen, getranscribeerd, worden opgeslagen in een archiefsysteem of in enige vorm worden vertaald naar enige taal, met enig middel, zonder voorafgaande schriftelijke toestemming van Nikon.
- Nikon behoudt zich het recht voor zonder voorafgaande aankondiging de specificaties van de hardware en software die in deze documentatie worden beschreven op elk gewenst moment te wijzigen.
- Nikon is niet aansprakelijk voor enige schade die voortvloeit uit het gebruik van dit product.
- Nikon heeft alles in het werk gesteld om te zorgen dat de informatie in deze documentatie juist en volledig is en zou het op prijs stellen als u de Nikon-importeur op de hoogte brengt van eventuele onjuistheden of omissies (zie de overige documentatie voor de adresgegevens).

Mededelingen aangaande het verbod op kopiëren of reproduceren

Houd er rekening mee dat alleen al het bezit van materiaal dat digitaal is gekopieerd of gereproduceerd met behulp van een scanner, digitale camera of ander apparaat wettelijk strafbaar kan zijn.

• **Materiaal dat niet mag worden gekopieerd of gereproduceerd**

Kopieer of reproduceer geen papiergeld, munten, waardepapieren of obligaties van (plaatselijke) overheden, zelfs niet als dergelijke kopieën of reproducties zijn voorzien van een stempel "Voorbeeld" of "Specimen". Het kopiëren of reproduceren van papiergeld, munten of waardepapieren die in het buitenland in omloop zijn, is verboden. Tenzij vooraf door de overheid toestemming is verleend, is het kopiëren of reproduceren van ongebruikte, door de overheid uitgegeven postzegels of briefkaarten verboden. Het kopiëren of reproduceren van door de overheid uitgegeven (post) zegels en gecertificeerde wettelijke documenten is verboden.

• **Waarschuwingen met betrekking tot bepaalde kopieën en reproducties**

De overheid heeft waarschuwingen uitgevaardigd met betrekking tot het kopiëren of reproduceren van waardepapieren uitgegeven door commerciële instellingen (aandelen, wissels, cheques, cadeaubonnen en dergelijke), vervoerspassen of coupons, behalve wanneer het gaat om een minimaal benodigd aantal kopieën voor zakelijk gebruik door een bedrijf. Eveneens niet toegestaan is het kopiëren of reproduceren van door de overheid uitgegeven paspoorten, door overheidsinstanties en andere instellingen afgegeven vergunningen, identiteitsbewijzen en kaartjes, zoals pasjes en maaltijdbonnen.

• **Auteursrechten**

Het kopiëren of reproduceren van auteursrechtelijk beschermde creatieve werken, zoals boeken, muziek, schilderijen, houtgravures, kaarten, tekeningen, films en foto's, wordt gereguleerd door de nationale en internationale auteurswetgeving. Gebruik dit product niet voor het maken van illegale kopieën of voor andere activiteiten die het auteursrecht schenden.

Wegwerpen van opslagmedia

Houd er rekening mee dat bij het wissen van beelden of het formatteren van opslagmedia, zoals geheugenkaarten of het interne camerageheugen, de oorspronkelijke beeldgegevens niet volledig worden verwijderd. Met behulp van in de handel verkrijgbare software is het soms mogelijk verwijderde bestanden op weggeworpen opslagmedia alsnog te herstellen, wat misbruik van persoonlijke beeldgegevens tot gevolg kan hebben. De gebruiker is zelf verantwoordelijk voor de privacybescherming met betrekking tot dergelijke gegevens.

Wis alle gegevens met behulp van speciale software, alvorens een opslagmedium weg te werpen of aan een ander over te dragen. U kunt het medium ook eerst formatteren en vervolgens geheel vullen met beelden die geen persoonlijke informatie bevatten (bijvoorbeeld beelden van de lucht). Vergeet ook niet eventuele beelden te vervangen die u voor de optie **Selecteer beeld** bij de instelling **Welkomtscherm** (📷73) heeft geselecteerd. Wees voorzichtig bij het fysiek vernietigen van opslagmedia en voorkom letsel en beschadiging van eigendommen.

Voor uw veiligheid

Om schade aan uw Nikon-product of letsel bij uzelf of anderen te voorkomen, verzoeken wij u de volgende veiligheidsvoorschriften goed door te lezen alvorens dit product in gebruik te nemen. Bewaar deze veiligheidsinstructies op een plaats waar alle gebruikers van dit product deze kunnen lezen.

De mogelijke gevolgen van het niet in acht nemen van de in dit hoofdstuk vermelde veiligheidsvoorschriften worden aangeduid door middel van het volgende symbool:



Dit symbool staat bij waarschuwingen die moeten worden gelezen voordat dit Nikon-product in gebruik wordt genomen, zodat mogelijk letsel wordt voorkomen.

WAARSCHUWINGEN

Zet de camera bij storing uit

Indien er rook of een ongewone geur uit de camera of de lichtnetlaadadapter komt, koppel de lichtnetlaadadapter dan los en verwijder de batterij onmiddellijk. Let hierbij op dat u geen brandwonden oploopt. Als u de camera blijft gebruiken, kan dit tot letsel leiden. Nadat de batterij is verwijderd resp. de stekker uit het stopcontact is gehaald, dient het apparaat door een door Nikon erkende servicedienst te worden nagekeken.

Demonteer het apparaat niet

Het aanraken van de interne delen van de camera of lichtnetlaadadapter kan leiden tot letsel. Reparaties mogen uitsluitend door bevoegde technici worden uitgevoerd. Als de camera of de lichtnetlaadadapter door een val of ander ongeluk openbreekt, haalt u de stekker uit het stopcontact en/of verwijdert u de batterij en laat u het product nakijken door een door Nikon erkende servicedienst.

Gebruik de camera of lichtnetlaadadapter niet in de buurt van ontvlambare gassen

Gebruik elektronische apparatuur niet in de buurt van ontvlambare gassen, omdat dit kan leiden tot ontploffingen of brand.

Wees voorzichtig met de camerariem

Hang de camerariem nooit om de nek van een baby of kind.

Buiten bereik van kinderen houden

Zorg ervoor dat kleine kinderen de batterij of andere kleine onderdelen niet in hun mond kunnen stoppen.

Vermijd langdurig contact met de camera, batterijlader of lichtnetadapter terwijl de apparaten zijn ingeschakeld of in gebruik zijn

Delen van de apparaten worden heet. Laat u de apparaten voor langere tijd in direct contact komen met de huid, dan kan dit lichte brandwonden tot gevolg hebben.

Laat het product niet achter op plaatsen waar het blootstaat aan extreem hoge temperaturen, zoals een afgesloten auto of in direct zonlicht

Als u deze voorzorgsmaatregel niet in acht neemt, kan dat schade of brand veroorzaken.

Ga voorzichtig om met de batterij

Bij onjuist gebruik kan de batterij gaan lekken, oververhit raken of ontploffen. Let op de volgende punten bij het gebruik van de batterij in combinatie met dit product:

- Schakel het apparaat uit voordat u de batterij verwisselt. Wanneer u de lichtnetlaadadapter/lichtnetadapter gebruikt, dient u zeker te zijn dat de stekker is uitgetrokken.
- Gebruik enkel een oplaadbare Li-ionbatterij EN-EL19 (meegeleverd). Laad de batterij op met behulp van een camera die het opladen van batterijen ondersteunt. Gebruik daartoe de lichtnetlaadadapter EH-70P (meegeleverd) of de functie **Opladen via computer**. De batterijlader MH-66 (apart verkrijgbaar) is ook geschikt om de batterij op te laden zonder een camera te gebruiken.
- Probeer de batterij niet ondersteboven of achterstevoren in de camera te plaatsen.

- U mag de batterij niet kortsluiten of uit elkaar halen, of de isolatie of het omhulsel verwijderen of openbreken.
- Stel de batterij niet bloot aan vuur of bovenmatige hitte.
- Dompel de batterij niet onder in water en zorg dat deze niet vochtig wordt.
- Plaats de batterij in een plastic zak enz. om ze te isoleren voor u ze transporteert. Vervoer of bewaar de batterij niet bij metalen voorwerpen, zoals halskettingen of haarspelden.
- Een volledig ontladen batterij kan gaan lekken. Om schade aan het product te voorkomen, dient u de batterij te verwijderen wanneer deze leeg is.
- Stop onmiddellijk met het gebruik van de batterij wanneer zich een verandering voordoet, zoals verkleuring of vervorming.
- Spoel kleding of huid die in contact is gekomen met vloeistof uit een beschadigde batterij onmiddellijk af met veel water.

Neem bij gebruik van de lichtnetlaadadapter de onderstaande voorzorgsmaatregelen in acht

- Houd de lichtnetlaadadapter droog. Als u deze voorzorgsmaatregel niet in acht neemt, kan dit leiden tot brand of een elektrische schok.
- Verwijder stof op of bij de metalen onderdelen van de stekker met een droge doek. Als u dit nalaat en het product blijft gebruiken, kan dit brand veroorzaken.
- Raak de stekker niet aan en blijf uit de buurt van de lichtnetlaadadapter tijdens onweer. Als u deze voorzorgsmaatregel niet in acht neemt, kan dit leiden tot een elektrische schok.

- Voorkom beschadigingen of veranderingen aan de USB-kabel. Trek de kabel niet met kracht los en buig deze niet. Plaats geen zware voorwerpen op de kabel en stel de kabel niet bloot aan hitte of vuur. Als de isolatie beschadigd raakt en de draden bloot komen te liggen, laat de kabel dan door een door Nikon erkende servicedienst nakijken. Als u deze voorzorgsmaatregelen niet in acht neemt, kan dit brand of een elektrische schok veroorzaken.
- Raak de stekker of de lichtnetlaadadapter niet met natte handen aan. Als u deze voorzorgsmaatregel niet in acht neemt, kan dit leiden tot een elektrische schok.
- Gebruik geen converters of adapters om van de ene spanning naar de andere spanning om te schakelen en gebruik geen DC-naar-AC omvormers. Het niet in acht nemen van deze voorzorgsmaatregel kan het product beschadigen of leiden tot oververhitting of brand.

Gebruik de juiste kabels

Gebruik voor aansluitingen uitsluitend de voor dit doel meegeleverde of bij Nikon verkrijgbare kabels, zodat wordt voldaan aan de productvoorschriften.

Wees voorzichtig met de bewegende delen

Pas op dat uw vingers of andere voorwerpen niet bekneld raken tussen de objectiefbescherming of andere bewegende delen.

Cd-rom's

Speel de cd-rom's die bij dit apparaat worden geleverd niet af op een audio-cd-speler. Als u cd-rom's afspeelt op een audio-cd-speler, kan

dit leiden tot gehoorverlies of beschadiging van de apparatuur.

Als u een flits器 dichtbij de ogen van een te fotograferen persoon gebruikt, kan dat tijdelijk oogletsel veroorzaken

De flits器 mag niet minder dan 1 meter van het onderwerp worden gehouden.

Wees extra voorzichtig bij het fotograferen van kleine kinderen.

Flits niet als het flitsvenster met een persoon of voorwerp in aanraking komt

Als u deze voorzorgsmaatregel niet in acht neemt, kan dat brand of brandwonden veroorzaken.

Vermijd contact met vloeibare kristallen

Als de monitor beschadigd raakt, dient u erop te letten dat u zich niet verwondt aan de glassplinters en te voorkomen dat de vloeibare kristallen in de monitor in aanraking komen met uw huid, ogen of mond.

Schakel de camera uit in een vliegtuig of ziekenhuis

Zet de camera uit als u zich in een vliegtuig bevindt en dit gaat opstijgen of landen. Gebruik draadloze netwerkfuncties niet in een vliegtuig. Volg de geldende regels in een ziekenhuis bij gebruik in een ziekenhuis. De elektromagnetische straling die door deze camera wordt geproduceerd, kan de elektronische systemen van het vliegtuig of de instrumenten in het ziekenhuis van slag brengen. Als u een Eye-Fi-kaart gebruikt, dient u deze uit de camera te halen voor u aan boord van een vliegtuig stapt of een ziekenhuis binnengaat.

Mededelingen

Mededeling voor Europese klanten

OPGELET

GEVAAR VOOR ONTPLOFFING ALS DE BATTERIJ WORDT VERVANGEN DOOR EEN VERKEERD TYPE.

DOE GEBRUIKTE BATTERIJEN VOLGENS DE INSTRUCTIES WEG.

Dit pictogram geeft aan dat elektrische en elektronische apparaten via gescheiden inzameling moet worden afgevoerd.



Het volgende is alleen van toepassing op gebruikers in Europese landen:

- Dit product moet gescheiden van het overige afval worden ingeleverd bij een daarvoor bestemd inzamelingspunt. Gooi dit product niet weg als huishoudafval.
- Gescheiden inzameling en recycling helpt bij het behoud van natuurlijke bronnen en voorkomt negatieve consequenties voor mens en milieu die kunnen ontstaan door onjuist weggooien van afval.
- Neem voor meer informatie contact op met de leverancier of de gemeentelijke reinigingsdienst.

Dit symbool op de batterij duidt aan dat de batterij afzonderlijk moet ingezameld worden. Het volgende is alleen van toepassing op gebruikers in Europese landen:



- Alle batterijen, al dan niet voorzien van dit symbool, moeten afzonderlijk worden ingezameld op een geschikt inzamelingspunt.

Gooi niet samen met het huishoudelijk afval weg.

- Neem voor meer informatie contact op met de leverancier of de gemeentelijke reinigingsdienst.

Inhoudsopgave





Inleiding.....	ii	Stap 2 Selecteer een opnamestand	22
Lees dit eerst.....	ii	Beschikbare opnamestanden.....	23
Over deze handleiding.....	iii	Stap 3 Het beeld kaderen.....	24
Informatie en voorzorgsmaatregelen	v	De zoom gebruiken.....	25
Voor uw veiligheid	viii	Stap 4 Scherpstellen en opnemen	26
WAARSCHUWINGEN	viii	De ontspanknop.....	27
Mededelingen.....	xi	Stap 5 Beelden weergeven.....	28
		Stap 6 Beelden wissen	30
Onderdelen van de camera	1	Opnamefuncties.....	32
De camerabody.....	1	☒ (Autom. scènekeuze) stand	32
De camerariem bevestigen	3	Onderwerpstand (Opname voor	
Menu's gebruiken (de MENU-knop)	4	vastgestelde onderwerpen).....	33
De monitor	6	Tips en opmerkingen.....	34
Opnamestand	6	Stand speciale effecten (effecten toepassen	
Weergavestand	8	tijdens opname)	38
De basisbeginselen van opnemen en		Stand Slim portret (beelden van lachende	
weergeven	10	gezichten vastleggen).....	40
Vorbereiding 1 Plaats de batterij.....	10	Stand  (Auto)	42
Vorbereiding 2 Laad de batterij op.....	12	Sneffecten gebruiken	43
Vorbereiding 3 Plaats een geheugenkaart		Functies die met de multi-selector kunnen	
.....	14	worden ingesteld.....	44
Intern geheugen en geheugenkaarten		De flitser gebruiken.....	45
.....	15	De zelfontspanner gebruiken.....	47
Vorbereiding 4 De taal, datum en tijd		Macrostand gebruiken.....	49
instellen	16	Helderheid aanpassen	
Stap 1 Schakel de camera in	20	(Belichtingscompensatie)	50
		Standaardinstellingen	51

Functies die kunnen worden ingesteld met de MENU -knop (opnamemenu).....	53
Beschikbare opties in het opnamemenu	54
Functies die niet tegelijk kunnen worden gebruikt	56
Scherpstellen	58
Gezichtsherkenning gebruiken.....	58
De functie Huid verzachten gebruiken....	59
AF met doelopsporing gebruiken.....	60
Onderwerpen die niet geschikt zijn voor Autofocus.....	61
Scherpstelvergrendeling.....	62
<hr/>	
Weergavefuncties	63
Zoomweergave	63
Miniatuurweergave/Kalenderweergave	64
Functies die kunnen worden ingesteld met de MENU -knop (Weergavemenu)	65
<hr/>	
Films opnemen en weergeven	67
Films opnemen.....	67
Functies die kunnen worden ingesteld met de MENU -knop (filmmenu)	70
Films weergeven.....	71
<hr/>	
Algemene camera-instellingen	73
Functies die kunnen worden ingesteld met de MENU -knop (setup-menu).....	73

De camera aansluiten op een televisie, computer of printer	75
Aansluitmethoden	75
Gebruik van ViewNX 2.....	77
Installeren ViewNX 2.....	77
Beelden naar een computer kopiëren	80
Beelden bekijken	82
<hr/>	
Referentiegedeelte	 1
Panorama Assiste gebruiken.....	 2
Stand Favoriete beelden	 5
Beelden toevoegen aan albums.....	 5
Beelden in albums weergeven.....	 6
Beelden verwijderen uit albums.....	 7
Het pictogram Favoriet album wijzigen	 8
Stand Automatisch sorteren.....	 9
Stand Sorteert op datum	 10
Beelden bewerken (foto's).....	 11
Voor beelden worden bewerkt	 11
Sneffecten: Tint of stemming wijzigen	 12
Snel retoucheren: Contrast en verzadiging verbeteren	 13
D-Lighting: Helderheid en contrast verbeteren	 13
Rode-ogencorrectie: Rode ogen corrigeren bij opname met flitser	 14
Glamour-retouchering: Menselijke gezichten verbeteren	 15

Kleine afbeelding: Het beeldformaat verkleinen.....	08	17
Uitsnede: Een uitgesneden kopie maken.....	08	18
De camera aansluiten op een televisie (beelden weergeven op een televisie)	08	19
De camera op een printer aansluiten (Direct Print)	08	20
De camera op een printer aansluiten.....	08	21
Beelden één voor één afdrukken.....	08	23
Meerdere beelden afdrukken.....	08	25
Het opnamemenu (voor stand)		
 (Automatisch)	08	28
Beeldmodus (beeldformaat en beeldkwaliteit).....	08	28
Witbalans (Tint aanpassen).....	08	30
Continu-opnamen.....	08	33
ISO-waarde.....	08	35
Kleuropties.....	08	36
AF-veldstand.....	08	37
Autofocus-stand.....	08	41
Sneleffecten.....	08	41
Het menu Slim portret	08	42
Huid verzachten.....	08	42
Glimlichttimer.....	08	43
Knipperdetectie.....	08	44
Het weergavemenu	08	45
Afdrukopdracht (Een DPOF-afdrukopdracht maken).....	08	45
Diashow.....	08	49
Beveiligen.....	08	50
Beeld draaien.....	08	52
Sprakmemo.....	08	53
Kopiëren (Kopiëren tussen intern geheugen en geheugenkaart).....	08	54
Het filmmenu	08	56
Filmopties.....	08	56
Autofocus-stand.....	08	57
Film VR.....	08	58
Windruisreductie.....	08	58
Het setup-menu	08	59
Welkomstscherm.....	08	59
Tijdzone en datum.....	08	60
Monitorinstellingen.....	08	62
Datumstempel (Datum en tijd afdrukken).....	08	64
Foto VR.....	08	65
Bewegingsdetectie.....	08	66
AF-hulplicht.....	08	67
Digitale zoom.....	08	67
Geluidsinstellingen.....	08	68
Automatisch uit.....	08	68
Geheug. formatteren/Geheugenkaart form.....	08	69
Taal/Language.....	08	70
Videostand.....	08	70
Opladen via computer.....	08	71
Knipperwaarsch.....	08	72
Uploaden via Eye-Fi.....	08	73
Standaardwaarden.....	08	74
Firmware-versie.....	08	74
Foutmeldingen	08	75
Bestandsnamen	08	79
Optionele accessoires	08	80

Technische opmerkingen en index

.....		1
Verzorging van het product		2
De camera		2
De batterij		4
Lichtnetlaadadapter		5
Geheugenkaarten		5
Reinigen en opbergen		6
Reinigen		6
Opslag		6
Problemen oplossen		7
Specificaties		16
Goedgekeurde geheugenkaarten		20
Index		22



A series of ten horizontal dashed lines spanning the width of the page, intended for handwriting practice.

Onderdelen van de camera

De camerabody

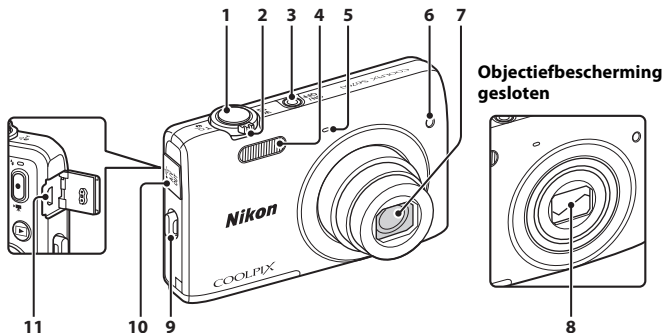

1	Ontspanknop.....	26
	Zoomknop.....	25
	W : Groothoek.....	25
2	T : Tele.....	25
	Miniatuurweergave.....	64
	Zoomweergave.....	63
	Help.....	33
3	Hoofdschakelaar/camera-aan-lampje.....	20
4	Flitser.....	45

5	Ingebouwde microfoon.....	53
	Zelfontspannerlampje.....	48
6	AF-hulpverlichting.....	74
7	Objectief.....	
8	Objectiefbescherming.....	2
9	Oogje voor camerariem.....	3
10	Deksel aansluitingen.....	75
11	USB/AV-uit-aansluiting.....	75

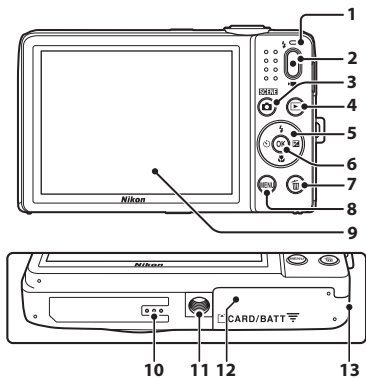

1	Laadlampje.....	13	8	MENU -knop.....	4, 53, 65, 70, 73
2	Flitserlampje.....	45	9	Monitor.....	6
3	● (📹) filmpopname)-knop.....	67	10	Luidspreker	
4	📷 (opnamestand)-knop.....	22, 33, 38, 40, 42	11	Statiefaansluiting.....	🔌 18
5	▶ (weergave)-knop.....	28	12	Deksel batterijvak/ geheugenkaartsleuf.....	10, 14
6	⊗ (selectie toepassen)-knop		13	Afdekking van de stroomaansluiting (voor aansluiting met optionele lichtnetadapter)	🔌 80
7	🗑️ (wissen)-knop.....	30, 72, 📷 54			

De camerariem bevestigen

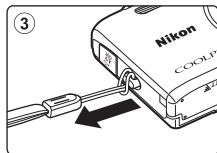
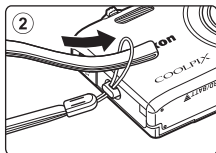
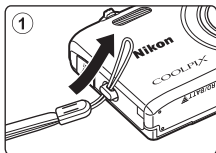

Menu's gebruiken (de MENU-knop)

Gebruik de multi-selector en de **OK**-knop om in de menu's te navigeren.

1 Druk op de MENU-knop.

- Het menu wordt weergegeven.



2 Druk op **◀** van de multi-selector.

- Het huidige menupictogram wordt geel weergegeven.

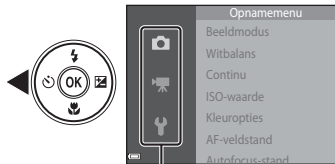

Menupictogrammen

3 Selecteer het gewenste menupictogram.

- Het menu wordt gewijzigd.

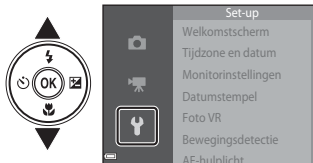

4 Druk op de **OK**-knop.

- De menuopties kunnen worden geselecteerd.



5 Selecteer een menu-optie.



7 Selecteer een instelling.



Menu-opties instellen

- Bepaalde menu-opties kunnen, afhankelijk van de huidige opnamestand of de toestand van de camera, niet worden ingesteld. Onbeschikbare opties worden grijs weergegeven en kunnen niet worden geselecteerd.
- Wanneer een menu wordt weergegeven, schakelt u naar de opnamestand door op de ontspanknop, de  (opnamestand)-knop of de  (filmopname)-knop te drukken.

6 Druk op de -knop.

- De instellingen voor de geselecteerde optie worden weergegeven.



8 Druk op de -knop.

- De geselecteerde instelling wordt toegepast.
- Als u klaar bent met het menu, drukt u op de **MENU**-knop.



De monitor

De informatie die op de monitor wordt weergegeven tijdens opname en weergave is afhankelijk van de instellingen en de gebruikstoestand van de camera.

Standaard wordt informatie weergegeven wanneer de camera wordt ingeschakeld en wanneer u de camera bedient; de informatie verdwijnt na enkele seconden (wanneer **Foto-informatie** is ingesteld op **Automatische info** in **Monitorinstellingen** (p.73)).

Opnamestand

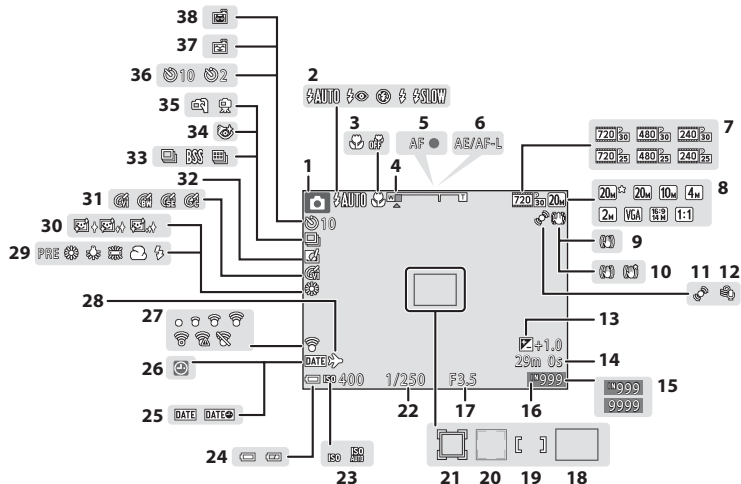

1	Opnamestand	22, 33, 38, 40, 42
2	Flitsstand.....	45
3	Macro-stand.....	49
4	Zoomaanduiding	25, 49
5	Scherpstelaanduiding.....	26
6	AE/AF-L-aanduiding.....	80, 84
7	Filmopties.....	70, 85, 86
8	Beeldmodus.....	54, 82, 88
9	Foto VR-pictogram	73, 85, 86
10	Film VR-pictogram.....	70, 85, 88
11	Bewegingsdetectie-pictogram.....	73, 86, 88
12	Windruisreductie	70, 85, 88
13	Belichtingscorrectiewaarde	50
14	Filmduur.....	67
15	Aantal resterende opnamen (foto's)	20, 82, 89
16	Aanduiding intern geheugen.....	20
17	Diafragma waarde.....	27
18	Scherpstelveld (AF met doelopsporing)	60, 83, 89
19	Scherpstelveld (voor handmatig of centrum)	83, 88
20	Scherpstelveld (gezichtsherkenning, dierherkenning).....	37, 40, 58, 83, 87

21	Scherpstelveld (onderwerp volgen).....	83, 88
22	Sluittijd.....	27
23	ISO-waarde	54, 83, 85
24	Aanduiding batterijniveau.....	20
25	Datumstempel	73, 86, 84
26	Aanduiding "Datum niet ingesteld".....	16
27	Eye-Fi-communicatie-aanduiding	74, 87, 89
28	Reisbestemming	86, 89
29	Witbalansstand	54, 83, 89
30	Huid verzachten.....	55, 84, 82
31	Kleuropties.....	54, 83, 86
32	Pictogram Sneleffecten	43, 54, 84, 81
33	Continu-opnamestand	54, 83, 83
34	Knipperdetectie.....	55, 84, 84
35	Uit de hand/statief.....	34
36	Aanduiding zelfontspanner	47
37	Glimlichtimer.....	55, 84, 83
38	Dierenp. autom. ontp.....	37, 47

Weergavestand

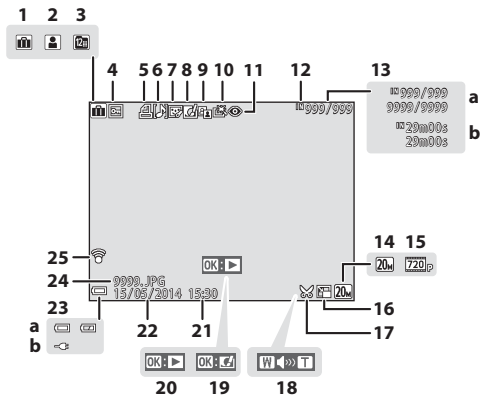

Onderdelen van de camera

1	Albumpictogram in stand Favoriete beelden	5	
2	Categoriepictogram in stand Automatisch sorteren	9	
3	Pictogram Sorteert op datum.....	10	
4	Beveiligingspictogram.....	65, 50	
5	Pictogram afdrukopdracht.....	65, 45	
6	Spraakmemo-pictogram.....	65, 53	
7	Pictogram Glamour-retouchering	65, 15	
8	Pictogram Sneffecten.....	29, 12	
9	D-Lighting-pictogram.....	65, 13	
10	Pictogram Snel retoucheren.....	65, 13	
11	Pictogram Rode-ogencorrectie.....	65, 14	
12	Aanduiding intern geheugen		
13	a Nummer huidig beeld/ totaal aantal beelden b Filmduur		

14	Beeldmodus.....	54, 28	
15	Filmopties.....	70, 56	
16	Pictogram Kleine afbeelding.....	65, 17	
17	Uitsnede-pictogram.....	63, 18	
18	Volumeaanduiding.....	71	
19	Gids Sneffecten		
20	Gids filmweergave		
21	Opnametijd		
22	Opnamedatum		
23	a Aanduiding batterijniveau.....	20	
	b Aansluitaanduiding lichtnetlaadadapter		
24	Bestandsnummer en-type.....	79	
25	Eye-Fi-communicatie-aanduiding	74, 73	

De basisbeginselen van opnemen en weergeven

Vorbereiding 1 Plaats de batterij

- 1** Open het deksel van het batterijvak/de geheugenkaartsleuf.

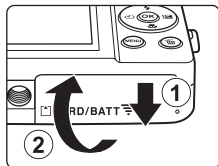

- 2** Plaats de batterij.

- Duw de oranje batterijvergrendeling in de met de pijl (1) aangegeven richting en plaats de batterij volledig (2).
- De batterij vergrendelt wanneer ze juist geplaatst is.

Batterijvergrendeling

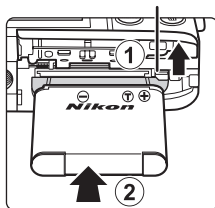

- Let op dat u de batterij in de juiste richting plaatst**
Als u probeert de batterij ondersteboven of achterstevoren te plaatsen, kan dit schade aan de camera veroorzaken.



- 3** Sluit het deksel van het batterijvak/de geheugenkaartsleuf.

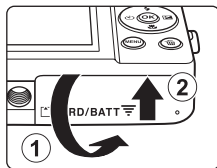

De batterij verwijderen

Zet de camera uit en controleer of het camera-aan-lampje en de monitor zijn uitgeschakeld en open het deksel van het batterijvak/de geheugenkaartsleuf.

Duw de batterijvergrendeling in de met de pijl aangegeven richting (1) om de batterij uit te werpen (2).

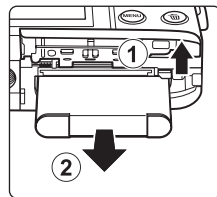

Opgelet hoge temperatuur

De camera, de batterij en de geheugenkaart kunnen heet zijn wanneer de camera net werd gebruikt.

Vorbereitung 2 Laad de batterij op

1 De meegeleverde lichtnetlaadadapter voorbereiden.

- Als een stekkeradapter* bij uw camera is meegeleverd, bevestigt u de stekkeradapter op de stekker van de lichtnetlaadadapter. Druk de stekkeradapter er stevig op zodat deze goed blijft zitten. Zodra deze twee aan elkaar vast zitten, kan het product beschadigd raken als u de stekkeradapter met geweld probeert los te maken.

* De vorm van de stekkeradapter is afhankelijk van het land of de regio waar de camera werd aangeschaft. Deze stap kan worden overgeslagen als de stekkeradapter permanent op de lichtnetlaadadapter bevestigd is.

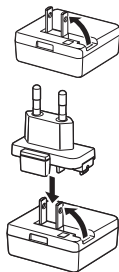

2 Controleer of de batterij in de camera is geïnstalleerd en verbind de camera vervolgens met de lichtnetlaadadapter in volgorde van ① tot ③.

- De camera moet uitgeschakeld blijven.
- Houd bij het aansluiten de pluggen in de juiste stand. Probeer niet de pluggen onder een hoek in te steken of uit te trekken wanneer u ze aansluit of loskoppelt.

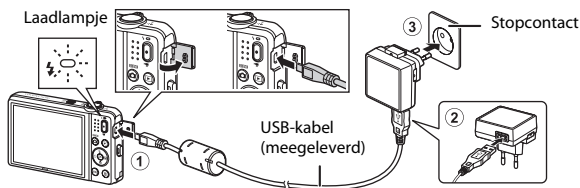

- Het laadlampje knippert traag groen om aan te geven dat de batterij wordt opgeladen.
- Opnemen is niet mogelijk wanneer de camera verbonden is met de lichtnetlaadadapter.

Laadlampje	Beschrijving
Knippert langzaam (groen)	De batterij laadt op.
Uit	Als het opladen is voltooid, knippert het laadlampje niet meer groen en wordt het uitgeschakeld. Het duurt ongeveer 2 uur en 40 minuten voor het opladen van een volledig lege batterij.
Knippert snel (groen)	<ul style="list-style-type: none"> De omgevingstemperatuur is niet geschikt om op te laden. Laad de batterij binnenshuis op bij een omgevingstemperatuur van 5 °C tot 35 °C. De USB-kabel of de lichtnetlaadadapter is niet correct aangesloten of er is een probleem met de batterij. Koppel de USB-kabel los of trek de lichtnetlaadadapter uit en sluit hem opnieuw aan, of vervang de batterij.

3 Koppel de lichtnetlaadadapter los van het stopcontact en koppel daarna de USB-kabel los.



Opladen met een computer of batterijlader

- U kunt de batterij ook opladen door de camera aan te sluiten op een computer (📖74, 📷71).
- U kunt de batterijlader MH-66 (apart verkrijgbaar; 📷80) gebruiken om de batterij op te laden zonder de camera te gebruiken.

Vorbereiding 3 Plaats een geheugenkaart

- 1 Zet de camera uit en open het deksel van het batterijvak/de geheugenkaartsleuf.

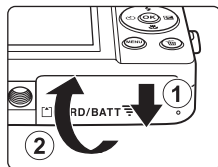

- 2 Plaats de geheugenkaart.

- Duw de geheugenkaart in de sleuf tot deze op zijn plaats klikt.

Geheugenkaartsleuf

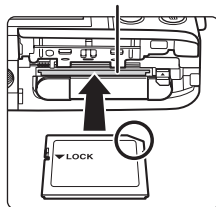

- Let op dat u de geheugenkaart in de juiste richting plaatst**

Als u de geheugenkaart ondersteboven of achterstevoren plaatst, kan dat schade aan de camera of de geheugenkaart veroorzaken.



- 3 Sluit het deksel van het batterijvak/de geheugenkaartsleuf.

✓ Een geheugenkaart formateren

De eerste keer dat u een geheugenkaart in deze camera plaatst die eerder in een ander apparaat werd gebruikt, dient u deze kaart met deze camera te formateren. Plaats de geheugenkaart in de camera, druk op de **MENU**-knop en selecteer **Geheugenkaart form.** in het setup-menu.

De geheugenkaart verwijderen

Zet de camera uit en controleer of het camera-aan-lampje en de monitor zijn uitgeschakeld en open het deksel van het batterijvak/de geheugenkaartsleuf.

Duw de geheugenkaart voorzichtig in de camera (①) om de kaart gedeeltelijk uit te werpen (②).

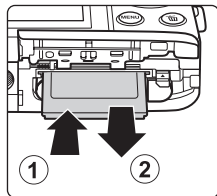

✓ Opgelet hoge temperatuur

De camera, de batterij en de geheugenkaart kunnen heet zijn wanneer de camera net werd gebruikt.

Intern geheugen en geheugenkaarten

Cameragegevens, zoals beelden en films, kunnen worden opgeslagen in het interne geheugen van de camera of op een geheugenkaart. Om het interne geheugen van de camera te gebruiken, dient u eerst de geheugenkaart te verwijderen.



Vorbereiding 4 De taal, datum en tijd instellen

Wanneer de camera voor het eerst wordt ingeschakeld, verschijnt het taalkeuzeschermb en het instelscherm voor de datum en de tijd voor de cameraklok.

- Wanneer u stopt zonder de datum en de tijd in te stellen, knippert  wanneer het opnamescherm wordt weergegeven.

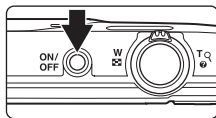
- 1 Druk op de hoofdschakelaar om de camera aan te zetten.



- 2 Gebruik   van de multi-selector om de gewenste taal te selecteren en druk op de -knop.



- 3 Selecteer **Ja** en druk op de -knop.

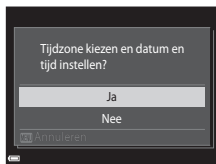

4 Selecteer uw eigen tijdzone en druk op de **OK**-knop.

- Om de zomertijd in te schakelen, drukt u op ▲. Als de functie zomertijd ingeschakeld is, wordt ☀ weergegeven boven de kaart. Om de functie zomertijd uit te schakelen, drukt u op ▼.

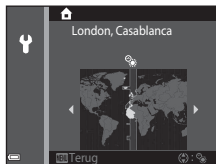

5 Selecteer de datumnotatie en druk op de **OK**-knop.



6 Stel de datum en tijd in en druk op de **OK**-knop.

- Selecteer een veld: Druk op ◀▶ (schakelt tussen **D**, **M**, **J**, uren en minuten).
- Wijzig de datum en tijd: Druk op ▲▼.
- Bevestig de instellingen: Selecteer het minutenveld en druk op de **OK**-knop.

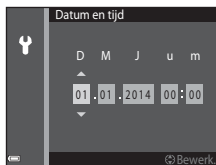

7 Selecteer **Ja** en druk op de **OK**-knop.

- Wanneer de instellingen klaar zijn, schuift het objectief uit en gaat de camera naar de opnamestand.

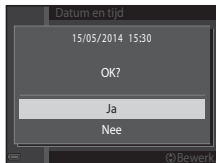



De instelling voor de taal of de datum en tijd wijzigen

- U kunt deze instellingen wijzigen met de instellingen **Taal/Language** en **Tijdzone en datum** in het setup-menu (📖73).
- U kunt de zomertijd in- of uitschakelen in het setup-menu door **Tijdzone en datum** en vervolgens **Tijdzone** te selecteren. Druk op en vervolgens op van de multi-selector om de zomertijd in te schakelen en de klok een uur vooruit te zetten, of druk op om de zomertijd uit te schakelen en de klok een uur achteruit te zetten.



De klokbatteij

- De cameraklok wordt gevoed door een ingebouwde reservebatterij. De reservebatterij laadt op wanneer de hoofdbatterij in de camera is geplaatst of wanneer de camera is verbonden met een optionele lichtnetadapter, en kan na ongeveer tien uur laden gedurende enkele dagen de klok van stroom voorzien.
- Als de reservebatterij van de camera leeg raakt, verschijnt het instelscherm voor de datum en de tijd wanneer de camera wordt ingeschakeld. Stel de datum en de tijd opnieuw in. Zie stap 3 (16) van "Voorbereiding 4 De taal, datum en tijd instellen" voor meer informatie.



De opnamedatum op afgedrukte beelden plaatsen

- U kunt de opnamedatum permanent in beelden plaatsen terwijl ze worden vastgelegd door **Datumstempel** in te stellen in het setup-menu (73).
- U kunt de software ViewNX 2 (77) gebruiken om de opnamedatum af te drukken op beelden die werden vastgelegd zonder de optie **Datumstempel** te gebruiken.



A series of ten horizontal dashed lines spanning the width of the page, intended for handwriting practice.

Stap 1 Schakel de camera in

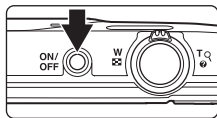

1 Druk op de hoofdschakelaar.

- De monitor schakelt in.
- Druk nogmaals op de hoofdschakelaar om de camera uit te zetten.



2 Controleer de aanduiding van het batterijniveau en het aantal resterende opnamen.

Aanduiding batterijniveau

Melding	Beschrijving
	Het batterijniveau is hoog.
	Het batterijniveau is laag.
 Batterij is leeg.	De camera kan geen beelden vastleggen. Laad de batterij op.

Aantal resterende opnamen



Aanduiding batterijniveau

Aantal resterende opnamen

Het aantal beelden dat kan worden gemaakt, wordt weergegeven.

-  wordt weergegeven wanneer er geen geheugenkaart in de camera is geplaatst; beelden worden opgeslagen in het interne geheugen.

De functie Automatisch uit

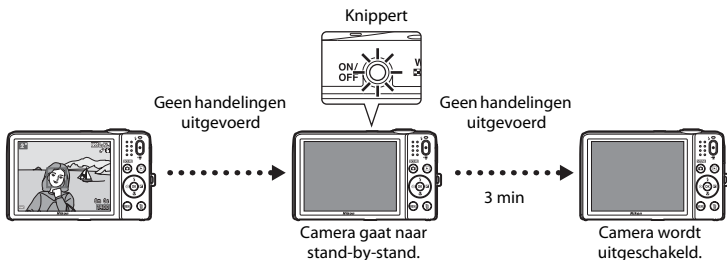

- De tijd die verstrijkt voordat de camera naar de stand-by-stand gaat, bedraagt ongeveer één minuut. Deze tijd kan worden gewijzigd met de instelling **Automatisch uit** in het setup-menu (73).
- Terwijl de camera in de stand-by-stand staat, wordt de monitor weer ingeschakeld wanneer u een van de volgende handelingen uitvoert:
 - Druk op de hoofdschakelaar, ontspanknop,  (opnamestand)-knop,  (weergave)-knop of  (filmpname)-knop.

Stap 2 Selecteer een opnamestand

- 1 Druk op de knop .







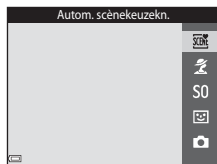



- 2 Gebruik   van de multi-selector om een opnamestand te selecteren, en druk op de -knop.

- In dit voorbeeld wordt de stand  (Autom. scènekeuzekn.) gebruikt.
- De instelling voor de opnamestand wordt opgeslagen wanneer de camera wordt uitgezet.



Beschikbare opnamestanden

	Autom. scènekeuzekn.	 32
	De camera selecteert automatisch de beste onderwerpstand wanneer u een beeld kadreert, zodat u nog eenvoudiger beelden kunt maken met instellingen die aangepast zijn aan het onderwerp.	
	Onderwerp	 33
	De camera-instellingen worden geoptimaliseerd voor het onderwerp dat u selecteert.	
S0	Speciale effecten	 38
	Effecten kunnen tijdens het fotograferen op beelden worden toegepast.	
	Slim portret	 40
	Wanneer de camera een lachend gezicht detecteert, kunt u automatisch een beeld maken zonder op de ontspanknop te drukken (Glimlachtimer). U kunt de optie Huid verzachten ook gebruiken om de huidtinten van menselijke gezichten te verzachten.	
	Autostand	 42
	Gebruikt voor algemene opnamen. De instellingen kunnen worden aangepast overeenkomstig de opnameomstandigheden en het gewenste type opname.	

Stap 3 Het beeld kaderen

1 Houd de camera stevig vast.

- Let op dat uw vingers en overige voorwerpen zich niet voor het objectief, de flitser, de AF-hulpverlichting, de microfoon of de luidspreker bevinden.
- Als u opnemen in de portretstand ("staand") maakt, draait u de camera op zo'n manier dat de flitser zich boven het objectief bevindt.

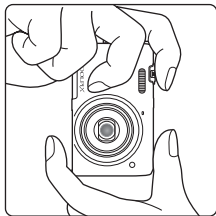
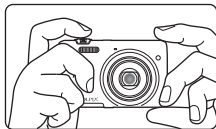

2 Kadreer de foto.

- Wanneer de camera automatisch de onderwerpstand bepaalt, verandert het pictogram voor de opnamestand (📷32).

Pictogram opnamestand



✓ **Opmerkingen over de stand (Autom. scènekeuzekn.)**

- Afhankelijk van de opnameomstandigheden selecteert de camera mogelijk niet de gewenste onderwerpstand. Selecteer in dit geval een andere onderwerpstand (📷33, 38, 40, 42).
- Wanneer de digitale zoom wordt gebruikt, verandert de onderwerpstand in .

Wanneer u een statief gebruikt

- Het is aan te bevelen een statief te gebruiken om de camera te stabiliseren in de volgende omstandigheden:
 - Opnemen wanneer er weinig licht is
 - Wanneer u opnamen maakt met de flitsstand (📖46) ingesteld op  (uit)
 - Wanneer u de tele-instelling gebruikt
- Wanneer u een statief gebruikt om de camera tijdens de opname te stabiliseren, stelt u **Foto VR** in op **Uit** in het setup-menu (📖73) om mogelijke fouten door deze functie te voorkomen.

De zoom gebruiken

Wanneer u de zoomknop verplaatst, verandert de zoompositie van het objectief.

- Dichter inzoomen op het onderwerp: Verplaatst de zoomknop naar **T** (tele).
- Uitzoomen en een groter gebied weergeven: Verplaatst de zoomknop naar **W** (groothoek).
Als u de camera inschakelt, gaat de zoom naar de maximale groothoekstand.
- Een zoomaanduiding verschijnt aan de bovenzijde op de monitor zodra de zoomknop wordt verplaatst.
- De digitale zoom, waarmee u het onderwerp verder kunt vergroten tot ca. 4x de maximale optische zoomverhouding, kan worden geactiveerd door de zoomknop naar **T** te verplaatsen en vast te houden wanneer de camera is ingezoomd naar de maximale optische zoomstand.

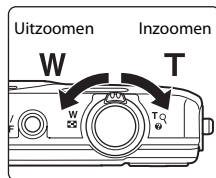

Opmerkingen over digitale zoom

De zoomaanduiding wordt blauw wanneer de digitale zoom wordt geactiveerd, en wordt geel wanneer de zoomvergroting verder toeneemt.

- Zoomaanduiding is blauw: De beeldkwaliteit is niet merkbaar gedaald door gebruik te maken van de dynamische fijne zoom.
- Zoomaanduiding is geel: De beeldkwaliteit is merkbaar gedaald.
- De aanduiding blijft blauw over een breder gebied wanneer het beeldformaat kleiner is.
- De zoomaanduiding wordt mogelijk niet blauw wanneer bepaalde instellingen voor continu-opnamen worden gebruikt.

Stap 4 Scherpstellen en opnemen

1 Druk de ontspanknop half in.

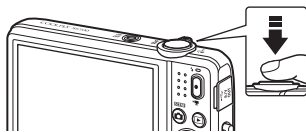

- Wanneer het onderwerp scherp is, wordt het scherpstelveld groen weergegeven (meerdere scherpstelvelden kunnen groen oplichten).
- Wanneer u de digitale zoom gebruikt, stelt de camera scherp in het midden van het beeld en wordt het scherpstelveld niet weergegeven. Wanneer de camera heeft scherpgesteld, licht de scherpstelaanduiding (□7) groen op.
- Als het scherpstelveld of de scherpstelaanduiding knippert, kan de camera niet scherpstellen. Wijzig de compositie en probeer de ontspanknop opnieuw half in te drukken.



2 Druk, zonder uw vinger op te heffen, de ontspanknop helemaal in.



De ontspanknop

<p>Half indrukken</p> 	<p>Om de scherpstelling en de belichting (sluiter tijd en diafragma waarde) in te stellen, drukt u de ontspanknop zachtjes in tot u een lichte weerstand voelt. De scherpstel- en belichtingsinstellingen blijven geblokkeerd zolang u de ontspanknop half ingedrukt houdt.</p>
<p>Helemaal indrukken</p> 	<p>Druk de ontspanknop helemaal in om de sluiters te ontspannen en een beeld te maken. Oefen niet te veel kracht uit wanneer u de ontspanknop indrukt, want dit kan leiden tot cameratrilling en onscherpe beelden. Druk voorzichtig op de knop.</p>

Opmerkingen over het opslaan van beelden en het opnemen van films

De aanduiding die het aantal resterende opnamen aangeeft of de aanduiding die de maximale filmduur aangeeft, knippert terwijl beelden worden opgeslagen of terwijl een film wordt opgenomen. **Open het deksel van het batterijvak/de geheugenkaartsleuf niet en verwijder de batterij of de geheugenkaart niet** terwijl een aanduiding knippert. Dit zou tot verlies van gegevens kunnen leiden of tot schade aan de camera of de geheugenkaart.

Stap 5 Beelden weergeven

1 Druk op de (weergave)-knop.

- Als u de  (weergave)-knop indrukt en ingedrukt houdt terwijl de camera uitgeschakeld is, schakelt de camera in met de weergavestand.



2 Gebruik de multi-selector om het weer te geven beeld te selecteren.

- Houd  ingedrukt om snel door de beelden te bladeren.

Het vorige beeld weergeven



Het volgende beeld weergeven

- Om terug te keren naar de opnamestand drukt u op de -knop of op de ontspanknop.



De functie Sneffecten

- Wanneer **OK: [f]** wordt weergegeven in de schermvullende weergavestand, kunt u op de **OK**-knop drukken om een effect toe te passen op het beeld.
- Wanneer het effectselectiescherm wordt weergegeven, gebruikt u **▲▼◀▶** van de multi-selector om een effect te selecteren, druk op de **OK**-knop en selecteer vervolgens **Ja** in het bevestigingsvenster en druk op de **OK**-knop om het beeld als een afzonderlijk bestand op te slaan.



Zie "Sneffecten: Tint of stemming wijzigen" (6-12) voor meer informatie.



Stap 6 Beelden wissen

- 1** Druk op de -knop om het beeld te wissen dat momenteel op de monitor wordt weergegeven.



- 2** Gebruik   van de multi-selector om de gewenste wismethode te selecteren en druk op de -knop.

- Om te sluiten zonder te verwijderen, drukt u op de **MENU**-knop.

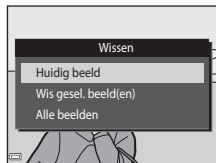

- 3** Selecteer **Ja** en druk op de -knop.

- Eenmaal gewiste beelden kunt u niet meer terughalen.
- Selecteer **Nee** en druk op de -knop om te annuleren.

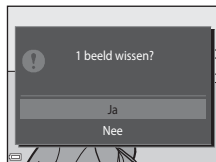

Het scherm Wis gesel. beeld(en) gebruiken

1 Gebruik ◀▶ van de multi-selector om het te wissen beeld te selecteren, en gebruik ▲ om 🗑️ weer te geven.

- Om de selectie ongedaan te maken, drukt u op ▼ om 🗑️ te verwijderen.
- Verplaats de zoomknop (📖1) naar **T** (🔍) om naar de schermvullende weergave te gaan, of naar **W** (📺) om naar de miniatuurweergave te gaan.



2 Voeg 🗑️ toe aan alle beelden die u wilt wissen en druk op de OK-knop om de selectie te bevestigen.

- Er verschijnt een bevestigingsscherm. Volg de instructies op het scherm om de handelingen te voltooien.



Het laatst vastgelegde beeld wissen in de opnamestand

Wanneer u de opnamestand gebruikt, drukt u op de 🗑️-knop om het laatst opgeslagen beeld te wissen.











Opnamefuncties

(Autom. scènekeuzekn.) stand



De camera selecteert automatisch de beste onderwerpstand wanneer u een beeld kadreert, zodat u nog eenvoudiger beelden kunt maken met instellingen die aangepast zijn aan het onderwerp.

Ga naar de opnamestand →  (opnamestand)-knop →  (Autom. scènekeuzekn.) → -knop

Wanneer de camera een onderwerpstand selecteert, verandert het pictogram voor de opnamestand dat in het opnamescherm wordt weergegeven, in het pictogram voor de momenteel ingeschakelde onderwerpstand.





	Portret (om close-upportretten van een of twee mensen te maken)
	Portret (om portretten van drie of meer mensen of beelden met veel achtergrond te maken)
	Landschap
	Nachtportret (om close-upportretten van een of twee mensen te maken)
	Nachtportret (om portretten van drie of meer mensen of beelden met veel achtergrond te maken)
	Nachtlandschap
	Close-up
	Tegenlicht (om beelden te maken van andere onderwerpen dan mensen)
	Tegenlicht (om portretbeelden te maken)
	Andere onderwerpen

Beschikbare functies in de stand (Autom. scènekeuzekn.)

- Flitsstand (45)
- Zelfontspanner (47)
- Belichtingscorrectie (50)

Onderwerpstand (Opname voor vastgestelde onderwerpen)

Wanneer een onderwerp is geselecteerd, worden de camera-instellingen automatisch geoptimaliseerd voor het geselecteerde onderwerp.

Ga naar de opnamestand →  (opnamestand)-knop →  (tweede pictogram van boven*) →  →  → selecteer een onderwerp → -knop

* Het pictogram voor het laatst geselecteerde onderwerp wordt weergegeven.

 Portret (standaardinstelling)	 Landschap ¹	 Sport ² ( 34)	 Nachtportret ³
 Party/binnen ² ( 34)	 Strand ²	 Sneeuw ²	 Zonsondergang ^{2,3}
 Schemering ^{1,3}	 Nachtschap ^{1,3} ( 34)	 Close-up ( 35)	 Voedsel ( 35)
 Museum ² ( 35)	 Vuurwerk ^{1,3} ( 35)	 Zwart-wit-kopie ² ( 35)	 Tegenlicht ² ( 36)
 Panorama assist ( 36)	 Dierenportret ( 37)		

¹ De camera stelt scherp op oneindig.

² De camera stelt scherp op het gebied in het midden van het beeld.

³ Het gebruik van een statief is aanbevolen omdat de sluitertijd lang is. Stel **Foto VR** in op **Uit** in het setup-menu (73) als u een statief gebruikt om de camera bij opname te stabiliseren.

Een beschrijving voor elke onderwerpstand weergeven (Helpscherm)

Selecteer een onderwerp en zet de zoomknop (1) naar **T** () om een beschrijving van dat onderwerp te bekijken. Om terug te keren naar het oorspronkelijke scherm verplaatst u de zoomknop opnieuw naar **T** ()

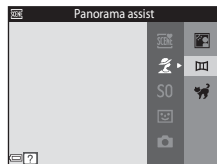

Tips en opmerkingen

Sport

- Terwijl de ontspanknop helemaal ingedrukt wordt gehouden, maakt de camera continu ongeveer 6 beelden met een snelheid van ongeveer 1,1 bps (als de beeldmodus is ingesteld op **20p**).
- De beeldsnelheid bij continuopnamen hangt af van de huidige instelling voor de beeldstand, de gebruikte geheugenkaart of de opnameomstandigheden.
- Scherpstelling, belichting en tint worden ingesteld op de waarden bepaald voor het eerste beeld in elke reeks.







Party/binnen

- Om de effecten van cameratrilling te vermijden, dient u de camera stevig vast te houden. Stel **Foto VR** in op **Uit** in het setup-menu ( 73) als u een statief gebruikt om de camera bij opname te stabiliseren.









Nachtlandschap

- In het scherm dat verschijnt nadat  **Nachtlandschap** is geselecteerd, selecteert u  **Uit de hand** of  **Statief**.
-  **Uit de hand** (standaardinstelling): Selecteer deze optie om opnamen met minder onscherpte en ruis te maken, zelfs wanneer de camera in de hand wordt gehouden.
-  **Statief**: Selecteer deze optie wanneer u een statief of een andere manier gebruikt om de camera tijdens de opname te stabiliseren.
 - Vibratiereductie is uitgeschakeld wanneer **Foto VR** ( 73) in het setup-menu is ingesteld op **Aan**.

Close-up

- Macro-stand () is ingeschakeld en de camera zoomt automatisch naar de dichtstbijzijnde positie waarop kan worden scherpgesteld.
- U kunt het scherpstelveld verplaatsen. Druk op de -knop, gebruik    van de multi-selector om het scherpstelveld te verplaatsen en druk op de -knop om de instelling toe te passen.

Voedsel

- Macro-stand () is ingeschakeld en de camera zoomt automatisch naar de dichtstbijzijnde positie waarop kan worden scherpgesteld.
- U kunt de tint aanpassen met   van de multi-selector. De instelling voor de tint wordt opgeslagen in het geheugen van de camera, ook wanneer de camera wordt uitgeschakeld.
- U kunt het scherpstelveld verplaatsen. Druk op de -knop, gebruik    van de multi-selector om het scherpstelveld te verplaatsen en druk op de -knop om de instelling toe te passen.



Museum

- De camera legt een reeks van maximaal tien beelden vast terwijl de ontspanknop helemaal ingedrukt wordt gehouden, waarna het scherpste beeld in de reeks automatisch wordt geselecteerd en opgeslagen (BSS (Best Shot Selector)).
- De flitser gaat niet af.

Vuurwerk

- De sluitertijd is vast ingesteld op vier seconden.









Zwart-wit-kopie

- Gebruikt met de macro-stand () om een onderwerp van dichtbij te fotograferen.

Tegenlicht

- De flitser gaat altijd af.

Panorama assist

- U kunt deze stand gebruiken wanneer u een reeks beelden maakt die later op een computer kunnen worden samengevoegd tot één panorama.
- Selecteer de richting waarin de beelden aan het panorama moeten worden toegevoegd, door     van de multi-selector te gebruiken en vervolgens op de -knop te drukken.
- Als het eerste beeld gemaakt is, maakt u de vereiste bijkomende opnamen terwijl u controleert hoe elk beeld aansluit op het volgende. Om de opname te beëindigen, drukt op de -knop.
- Zet de beelden over naar een computer en gebruik Panorama Maker (79) om ze samen te voegen tot één panorama.
Zie "Panorama Assist gebruiken" (2) voor meer informatie.

Dierenportret

- Wanneer u de camera op een hond of kat richt, herkent de camera het gezicht van het dier en stelt hierop scherp. Standaard detecteert de camera het gezicht van een hond of kat en laat automatisch de sluiters los (Dierenp. autom. ontsp.).
- In het scherm dat verschijnt nadat  **Dierenportret** is geselecteerd, selecteert u  **Enkelvoudig** of  **Continu**.
 -  **Enkelvoudig**: De camera legt één beeld vast waarin het gezicht van een hond of kat is herkend.
 -  **Continu**: De camera legt continu drie beelden vast waarin het gezicht van een hond of kat is herkend.

Dierenp. autom. ontsp.

- Druk op   van de multi-selector om de instelling voor **Dierenp. autom. ontsp.** te wijzigen.
 - : De camera herkent het gezicht van een hond of kat en laat automatisch de sluiters los.
 - **OFF**: De camera laat de sluiters niet automatisch los, zelfs als het gezicht van een hond of kat wordt gedetecteerd. Druk de ontspanknop in. De camera detecteert ook menselijke gezichten wanneer **OFF** is geselecteerd.
- **Dierenp. autom. ontsp.** is ingesteld op **OFF** nadat vijf serieopnamen werden gemaakt.
- Opnemen is ook mogelijk door de ontspanknop in te drukken, ongeacht de instelling voor **Dierenp. autom. ontsp.**. Wanneer  **Continu** is geselecteerd, kunt u beelden continu maken terwijl u de ontspanknop helemaal ingedrukt houdt.

Scherpstelveld

- Wanneer de camera een gezicht detecteert, wordt het gezicht weergegeven in een gele rand. Wanneer de camera scherpstelt op een gezicht binnen een dubbele rand (scherpstelveld), wordt de dubbele rand groen. Als geen gezichten worden herkend, stelt de camera scherp op het onderwerp in het midden van het beeld.
- In bepaalde opnameomstandigheden kan het gezicht van een dier mogelijk niet worden gedetecteerd en kunnen andere onderwerpen binnen een rand worden weergegeven.

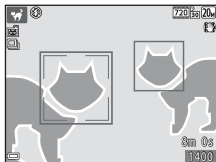



Stand speciale effecten (effecten toepassen tijdens opname)

Effecten kunnen tijdens het fotograferen op beelden worden toegepast.

Ga naar de opnamestand →  (opnamestand)-knop → S0 (derde pictogram van boven*) → ▶ → ▲▼ → selecteer een effect → OK-knop

* Het pictogram van het laatst geselecteerde effect wordt weergegeven.

Categorie	Beschrijving
S0 Zacht (standaardinstelling)	Verzacht het beeld door een lichte waas aan het volledige beeld toe te voegen.
SE Nostalisch sepia	Voegt een sepia toon toe en vermindert het contrast om de eigenschappen van een oude foto te simuleren.
 Hoogcontrast monochr.	Verandert het beeld in zwart-wit en geeft het een scherp contrast.
 High-key	Geeft het volledige beeld een lichte toon.
 Low-key	Geeft het volledige beeld een donkere toon.
 Selectieve kleur	Maakt een zwart-wit-beeld waarin alleen de opgegeven kleur behouden blijft.
POP Pop	Verhoogt de kleurverzadiging van het volledige beeld om een helder uitzicht te creëren.
VI Superlevendig	Vermindert de kleurverzadiging van het volledige beeld en maakt het contrast scherper.
 Schilderij	Geeft het beeld het uitzicht van een schilderij.

Categorie	Beschrijving
 1 Speelgoedcamera-eff. 1	Geeft het volledige beeld een geelachtige tint en maakt de rand van het beeld donkerder.
 2 Speelgoedcamera-eff. 2	Vermindert de kleurverzadiging van het volledige beeld en maakt de rand van het beeld donkerder.
 Cross-process	Geeft het beeld een mysterieus uitzicht op basis van een specifieke kleur.

- De camera stelt scherp op het gebied in het midden van het beeld.
- Wanneer **Selectieve kleur** of **Cross-process** is geselecteerd, gebruikt u   van de multi-selector om de gewenste kleur met de instelknop te selecteren.

Om instellingen voor een van de volgende functies te wijzigen, drukt u op de -knop om de kleurselectie te annuleren.

- Flitsstand (45)
- Zelfontspanner (47)
- Macro-stand (49)
- Belichtingscorrectie (50)

Om terug te keren naar het kleurselectiescherm drukt u nogmaals op de -knop.

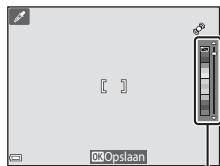

Schuifknop

Stand Slim portret (beelden van lachende gezichten vastleggen)

Wanneer de camera een lachend gezicht detecteert, kunt u automatisch een beeld maken zonder op de ontspanknop te drukken (Glimlachtimer (📖55)). U kunt de optie Huid verzachten gebruiken om de huidtinten van menselijke gezichten te verzachten.

Ga naar de opnamestand → 📷 (opnamestand)-knop → 😊 Slim portret → OK-knop

1 Kadreer de foto.

- Richt de camera op een menselijk gezicht.

2 Wacht, zonder de ontspanknop in te drukken, tot het onderwerp glimlacht.

- Als de camera detecteert dat het gezicht dat door de dubbele rand omkaderd is, glimlacht, wordt de sluiters automatisch ontspannen.
- Als de camera een glimlachend gezicht detecteert, wordt de sluiters automatisch ontspannen.

3 Beëindig de automatische opname.

- Voer een van de volgende handelingen uit om de opname te beëindigen.
 - Stel **Glimlachtimer** in op **Uit**.
 - Druk op de knop 📷 en selecteer een andere opnamestand.





📌 Opmerkingen over de stand Slim portret

In bepaalde opnameomstandigheden kan de camera gezichten of een glimlach niet herkennen (📖58). De ontspanknop kan ook worden gebruikt om op te nemen.

Wanneer het zelfontspannerlampje knippert

Wanneer u de glimlichttimer gebruikt, knippert het zelfontspannerlampje wanneer de camera een gezicht detecteert; het lampje knippert snel onmiddellijk nadat de sluitersneling is ontspannen.

Beschikbare functies in de stand Slim portret

- Flitsstand ( 45)
- Zelfontspanner ( 47)
- Belichtingscorrectie ( 50)
- Menu Slim portret ( 53)

Stand (Auto)

Gebruikt voor algemene opnamen. De instellingen kunnen worden aangepast overeenkomstig de opnameomstandigheden en het gewenste type opname.

Ga naar de opnamestand →  (opnamestand)-knop → stand  (auto) → -knop

- U kunt de manier wijzigen waarop de camera het scherp te stellen gebied van het beeld selecteert, door de instelling voor **AF-veldstand** te wijzigen (📖44). De standaardinstelling is **AF met doelopspring** (📖60).

Beschikbare functies in de stand (Auto)

- Flitsstand (📖45)
- Zelfontspanner (📖47)
- Macro-stand (📖49)
- Belichtingscorrectie (📖50)
- Opnamemenu (📖54)

Sneleffecten gebruiken

In de stand  (auto) kunt u effecten op de beelden toepassen onmiddellijk nadat de sluitter werd ontspannen.





- Het bewerkte beeld wordt in een afzonderlijk bestand met een andere naam opgeslagen.

1 Druk op de -knop wanneer het beeld wordt weergegeven nadat het werd gemaakt in de stand .

- Wanneer u op **MENU**-knop drukt of wanneer gedurende ongeveer vijf seconden geen handelingen worden uitgevoerd, verschijnt het opnamescherm opnieuw op de monitor.
- Om het scherm rechts niet weer te geven, stelt u **Sneleffecten** in het opnamemenu in op **Uit** (54).



2 Gebruik van de multi-selector om het gewenste effect te selecteren en druk op de .

- Verplaats de zoomknop (1) naar **T** () om naar de schermvullende weergave te gaan, of naar **W** () om naar de miniatuurweergave te gaan.
- Om te sluiten zonder het bewerkte beeld op te slaan, drukt u op de **MENU**-knop. Wanneer een bevestigingsscherm verschijnt, selecteert u **Ja** en drukt u op de -knop.
- Zie "Sneleffecten: Tint of stemming wijzigen" (12) voor meer informatie over de effecttypes.



3 Selecteer **Ja** en druk op de .

Functies die met de multi-selector kunnen worden ingesteld

De beschikbare functies zijn afhankelijk van de opnamestand, zoals hierna wordt aangegeven.

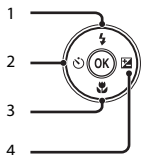

		(Autom. scènekeuzezkn.)	Onderwerp	Speciale effecten	Slim portret	Stand (auto)
1	Flitsstand (45)	✓	*	✓	✓*	✓
2	Zelfontspanner (47)	✓		✓	✓*	✓
3	Macro-stand (49)	–		✓	–	✓
4	Belichtingscorrectie (50)	✓		✓	✓	✓

* De beschikbaarheid is afhankelijk van de instelling.

De flitser gebruiken

U kunt een flitsstand selecteren overeenkomstig de opnameomstandigheden.

- 1 Druk op ▲ (⚡) van de multi-selector.



- 2 Selecteer de gewenste flitsstand (46) en druk op de OK-knop.

- Als een instelling niet wordt toegepast door binnen enkele seconden op de OK-knop te drukken, wordt de selectie geannuleerd.

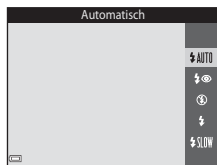

Het flitserlampje

- De status van de flitser kan worden gecontroleerd door de ontspanknop half in te drukken.
 - Aan: De flitser gaat af wanneer u de ontspanknop helemaal indrukt.
 - Knippert: De flitser wordt opgeladen. De camera kan geen beelden maken.
 - Uit: De flitser gaat niet af wanneer een beeld wordt gemaakt.
- Als de batterij bijna leeg is, schakelt de monitor uit terwijl de flitser wordt opgeladen.

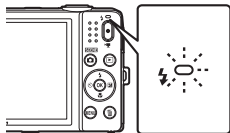

Beschikbare flitsstanden



Automatisch

De flitser gaat af wanneer dit nodig is, bijvoorbeeld als er weinig licht is.

- Het pictogram voor de flitsstand op het opnamescherm wordt alleen direct na het uitvoeren van de instelling weergegeven.



Autom. met rode-ogenred.

Minder "rode ogen" in portretten ten gevolge van de flitser.



Uit

De flitser gaat niet af.

- Het is aan te bevelen een statief te gebruiken om de camera te stabiliseren wanneer u in donkere omgevingen fotografeert.



Invulflits

De flitser wordt bij elk beeld gebruikt. Gebruik deze stand om schaduwen en onderwerpen in tegenlicht "in te vullen" (te verlichten).



Lange sluitertijd

Geschikt voor avond- en nachtportretten met achtergronddecor. De flitser gaat indien nodig af om het hoofdonderwerp te verlichten. De lange sluitertijd wordt gebruikt om in het donker of bij weinig licht de achtergrond vast te leggen.



De flitsstandinstelling

- De instelling is mogelijk niet beschikbaar in bepaalde opnameomstandigheden.
- De instelling die wordt gebruikt in de stand  (auto), wordt opgeslagen in het geheugen van de camera, zelfs als de camera uitgezet is.



Rode-ogenreductie

Als de camera rode ogen vaststelt terwijl een beeld wordt opgeslagen, wordt het gebied in kwestie bewerkt om rode ogen te verminderen voor het beeld wordt opgeslagen.

Houd rekening met het volgende tijdens de opname:

- Er is meer tijd nodig om beelden op te slaan.
- Rode-ogenreductie zal in sommige situaties niet het gewenste resultaat opleveren.
- In uitzonderlijke gevallen kan de rode-ogenreductie nodeloos worden toegepast op andere delen van het beeld. In dergelijke gevallen selecteert u een andere flitsstand en maakt u het beeld opnieuw.

De zelfontspanner gebruiken

De camera is voorzien van een zelfontspanner, die de sluitertijd ongeveer tien seconden of twee seconden na het indrukken van de ontspanknop ontspant.

Stel **Foto VR** in op **Uit** in het setup-menu (📖73) als u een statief gebruikt om de camera bij opname te stabiliseren.

1 Druk op ◀ (🕒) van de multi-selector.



2 Selecteer 🕒10s of 🕒2s en druk op de OK-knop.

- 🕒10s (tien seconden): voor belangrijke gelegenheden, zoals bruiloften.
- 🕒2s (twee seconden): om cameratrilling te voorkomen.
- Als een instelling niet wordt toegepast door binnen enkele seconden op de OK-knop te drukken, wordt de selectie geannuleerd.
- Wanneer de opnamestand de onderwerpstand **Dierenportret** is, wordt 📷 (Dierenp. autom. ontsp.) weergegeven (📖37). De zelfontspanner kan niet worden gebruikt.



3 Kadreer de foto en druk de ontspanknop half in.

- De scherpstelling en de belichting zijn ingesteld.



4 Druk de ontspanknop helemaal in.

- Het aftellen begint. Het zelfontspannerlampje knippert en licht daarna constant gedurende ongeveer één seconde op voor de sluiters wordt ontspannen.
- Zodra de sluiters is ontspannen, wordt de zelfontspanner weer op **OFF** gezet.
- Om de aftelling te stoppen, drukt u nogmaals op de ontspanknop.

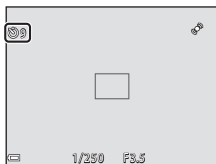

Macrostand gebruiken

Gebruik de macro-stand om close-upbeelden te maken.

- 1 Druk op ▼ (🔍) van de multi-selector.



- 2 Selecteer **ON** en druk op de OK-knop.

- Als de instelling niet wordt toegepast door binnen enkele seconden op de OK-knop te drukken, wordt de selectie geannuleerd.

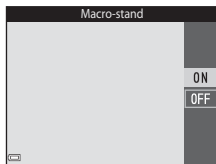

- 3 Verplaats de zoomknop om de zoomfactor op een positie te zetten waarbij 📷 en de zoomaanduiding groen oplicht.



- Wanneer de zoomfactor is ingesteld op een positie waarbij de zoomaanduiding groen oplicht, kan de camera scherpstellen op onderwerpen tot op ca. 30 cm van het objectief. Wanneer de zoom op een positie staat waar 📏 wordt weergegeven, kan de camera scherpstellen op onderwerpen tot op circa 5 cm van het objectief.

✓ **Opmerkingen over het gebruik van de flitser**

De flitser kan mogelijk het volledige onderwerp niet verlichten op afstanden van minder dan 50 cm.

📝 **De instelling Macro-stand**

- De instelling is mogelijk niet beschikbaar in bepaalde opnameomstandigheden.
- De instelling die wordt gebruikt in de stand 📷 (auto), wordt opgeslagen in het geheugen van de camera, zelfs als de camera uitgezet is.

Helderheid aanpassen (Belichtingscompensatie)

U kunt de algemene helderheid van het beeld aanpassen.

- 1 Druk op ► (☒) van de multi-selector.



- 2 Selecteer een correctiewaarde en druk op de **OK**-knop.

- Om het beeld helderder te maken, stelt u een positieve (+) waarde in.
- Om het beeld donkerder te maken, stelt u een negatieve (-) waarde in.
- De correctiewaarde wordt toegepast, ook zonder de **OK**-knop in te drukken.



















































Waarde voor belichtingscorrectie



De instelling die wordt gebruikt in de stand  (auto), wordt opgeslagen in het geheugen van de camera, zelfs als de camera uitgezet is.

Standaardinstellingen

De standaardinstellingen voor elke opnamestand worden hierna beschreven.

	Flitsstand ( 45)	Zelfontspanner ( 47)	Macro-stand ( 49)	Belichtingscompensatie ( 50)
 (Autom. scènekeuzekn.)	 ¹	Uit	Uit ²	0,0
Onderwerp				
 (portret)		Uit	Uit ²	0,0
 (landschap)	 ²	Uit	Uit ²	0,0
 (sport)	 ²	Uit ²	Uit ²	0,0
 (nachtportret)	 ³	Uit	Uit ²	0,0
 (party/binnen)	 ⁴	Uit	Uit ²	0,0
 (strand)		Uit	Uit ²	0,0
 (sneeuw)		Uit	Uit ²	0,0
 (zonsondergang)	 ²	Uit	Uit ²	0,0
 (schemering)	 ²	Uit	Uit ²	0,0
 (nachtlandschap)	 ²	Uit	Uit ²	0,0
 (close-up)	 ³	Uit	Aan ²	0,0
 (voedsel)	 ²	Uit	Aan ²	0,0
 (museum)	 ²	Uit	Uit	0,0
 (vuurwerk)	 ²	Uit ²	Uit ²	0,0 ²
 (zwart-wit-kopie)	 ³	Uit	Uit	0,0

	Flitsstand (☰45)	Zelfontspanner (☰47)	Macro-stand (☰49)	Belichtingscompensatie (☰50)
 (tegenlicht)	 ²	Uit	Uit ²	0,0
 (panorama assist)		Uit	Uit	0,0
 (dierenportret)	 ²	 ⁵	Uit	0,0
SO (speciale effecten)		Uit	Uit	0,0
 (slim portret)	 AUTO	Uit	Uit ²	0,0
 (auto)	 AUTO	Uit	Uit	0,0

¹  **AUTO** (automatisch flitsen) of  (Uit) kunnen worden geselecteerd. Wanneer  **AUTO** (automatisch flitsen) geselecteerd is, selecteert de camera automatisch de flitsstand die geschikt is voor het door de camera geselecteerde onderwerp.

² De instelling kan niet worden gewijzigd.

³ De instelling kan niet worden gewijzigd. De flitsstand is vastgezet op invulflits met synchronisatie met lange sluitertijd en rode-ogenreductie.

⁴ De flitsstand lange sluitertijd met rode-ogenreductie kan worden gebruikt.

⁵ De zelfontspanner kan niet worden gebruikt. De functie Dierenp. autom. ontsp. kan worden in- of uitgeschakeld (☰37).

Functies die kunnen worden ingesteld met de MENU-knop (opnamemenu)

De hierna vermelde instellingen kunnen worden gewijzigd door tijdens de opname op de MENU-knop te drukken (☞4).

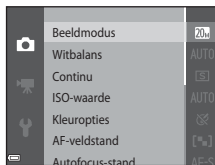













De instellingen die kunnen worden gewijzigd variëren naargelang de opnamestand, zoals hierna weergegeven.



	Autom. scènekeuzekn.	Onderwerp ²	Speciale effecten	Slim portret	Autostand
Beeldmodus ¹	✓	✓	✓	✓	✓
Witbalans	-	-	-	-	✓
Continu	-	-	-	-	✓
ISO-waarde	-	-	-	-	✓
Kleuropties	-	-	-	-	✓
AF-veldstand	-	-	-	-	✓
Autofocus-stand	-	-	-	-	✓
Sneffecten	-	-	-	-	✓
Huid verzachten	-	-	-	✓	-
Glimlactimer	-	-	-	✓	-
Knipperdetectie	-	-	-	✓	-

¹ Deze instelling wordt ook toegepast op andere opnamestanden.

² Bijkomende instellingen zijn beschikbaar voor bepaalde onderwerpstanden. Zie "Tips en opmerkingen" (☞34) voor meer informatie.

Beschikbare opties in het opnamemenu

Optie	Beschrijving	
Beeldmodus	Hiermee kunt u de combinatie van beeldformaat en beeldkwaliteit kiezen die moet worden gebruikt wanneer beelden worden opgeslagen. <ul style="list-style-type: none">• Standaardinstelling:  5152x3864	 28
Witbalans	Hiermee kunt u de witbalans aanpassen aan de weersomstandigheden of de lichtbron, zodat de kleuren in de beelden eruit zien zoals u ze met uw oog waarneemt. <ul style="list-style-type: none">• Standaardinstelling: Automatisch	 30
Continu	Hiermee kunt u enkelvoudige of continuopnamen selecteren. <ul style="list-style-type: none">• Standaardinstelling: Enkelvoudig	 33
ISO-waarde	Hiermee kunt u de gevoeligheid van de camera voor licht bepalen. <ul style="list-style-type: none">• Standaardinstelling: Automatisch Wanneer Automatisch is geselecteerd, verschijnt ISO op de monitor tijdens opnamen als de ISO-gevoeligheid toeneemt.	 35
Kleuropties	Hiermee kunt u de kleurtoon van beelden wijzigen. <ul style="list-style-type: none">• Standaardinstelling: Normale kleur	 36
AF-veldstand	Hiermee kunt u bepalen hoe de camera het scherpstelveld selecteert dat voor autofocus wordt gebruikt. <ul style="list-style-type: none">• Standaardinstelling: AF met doelopsporing ( 60)	 37
Autofocus-stand	Hiermee kunt u Enkelvoudige AF selecteren, waarmee alleen wordt scherpgesteld wanneer de ontspanknop half wordt ingedrukt, of Fulltime-AF , waarmee continu wordt scherpgesteld, zelfs als de ontspanknop niet half wordt ingedrukt. <ul style="list-style-type: none">• Standaardinstelling: Enkelvoudige AF	 41
Sneffecten	Hiermee kunt u de functie Sneffecten in- of uitschakelen ( 43). <ul style="list-style-type: none">• Standaardinstelling: Aan	 41

Optie	Beschrijving	
Huid verzachten	<p>Hiermee kunt u het niveau voor de huidverzachting van menselijke gezichten selecteren.</p> <ul style="list-style-type: none"> • Standaardinstelling: Normaal 	 42
Glimlachtimer	<p>Hiermee kunt u bepalen of de camera de sluiters automatisch ontspant wanneer de camera een glimlachend gezicht detecteert.</p> <ul style="list-style-type: none"> • Standaardinstelling: Aan 	 43
Knipperdetectie	<p>De camera ontspant de sluiters automatisch twee keer bij elke opname en slaat één beeld op waarin de ogen van het onderwerp geopend zijn.</p> <ul style="list-style-type: none"> • Standaardinstelling: Uit 	 44

Funcies die niet tegelijk kunnen worden gebruikt

Bepaalde functies kunnen niet met andere menu-opties worden gebruikt.

Beperkte functie	Optie	Beschrijving
Flitsstand	Continu (📖54)	Wanneer een andere instelling dan Enkelvoudig is geselecteerd, kan de flits er niet worden gebruikt.
	Knipperdetectie (📖55)	Wanneer Knipperdetectie is ingesteld op Aan , kan de flits er niet worden gebruikt.
Zelfontspanner	AF-veldstand (📖54)	Wanneer Onderwerp volgen is geselecteerd, kan de zelfontspanner niet worden gebruikt.
	Glimlichtimer (📖55)	Wanneer Glimlichtimer is geselecteerd, kan de zelfontspanner niet worden gebruikt.
Macro-stand	AF-veldstand (📖54)	Wanneer Onderwerp volgen is geselecteerd, kan de macro-stand niet worden gebruikt.
Beeldmodus	Continu (📖54)	Wanneer Multi-shot 16 is geselecteerd, is de instelling Beeldmodus ingesteld op 5M (beeldformaat: 2560 × 1920 pixels).
	ISO-waarde (📖54)	Wanneer 3200 is geselecteerd, kan voor de beeldmodus alleen de instelling 4M 2272×1704 , 2M 1600×1200 of VGA 640×480 worden geselecteerd. Als een andere instelling voor de beeldstand dan hierboven wordt geselecteerd, wordt de instelling voor de beeldstand automatisch gewijzigd in 4M 2272×1704 wanneer ISO-waarde is ingesteld op 3200 .
Witbalans	Kleuropties (📖54)	Wanneer Zwart-wit , Sepia , of Koelblauw is geselecteerd, is de instelling Witbalans vast ingesteld op Automatisch .
ISO-waarde	Continu (📖54)	Wanneer Multi-shot 16 is geselecteerd, is de ISO-gevoeligheid vast ingesteld op Automatisch .
AF-veldstand	Digitale zoom (📖74)	Wanneer de digitale zoom geactiveerd is, stelt de camera scherp in het midden van het beeld, ongeacht de instelling voor AF-veldstand .

Beperkte functie	Optie	Beschrijving
Sneeffecten	Continu (📖54)	Sneeffecten kunnen niet worden toegepast op beelden onmiddellijk nadat ze met continu-opname werden vastgelegd.
Monitorinstellingen	Sneeffecten (📖54)	Wanneer Sneeffecten is ingesteld op Aan terwijl foto's worden gemaakt, wordt het vastgelegde beeld weergegeven na de opname, ongeacht de instelling voor Beeld terugspelen .
Bewegingsdetectie	Continu (📖54)	Wanneer Multi-shot 16 is geselecteerd, is Bewegingsdetectie uitgeschakeld.
	ISO-waarde (📖54)	Wanneer een andere instelling dan Automatisch is geselecteerd, is Bewegingsdetectie uitgeschakeld.
	AF-veldstand (📖54)	Wanneer Onderwerp volgen is geselecteerd, is Bewegingsdetectie uitgeschakeld.
Digitale zoom	Continu (📖54)	Wanneer Multi-shot 16 is geselecteerd, kan de digitale zoom niet worden gebruikt.
	AF-veldstand (📖54)	Wanneer Onderwerp volgen is geselecteerd, kan de digitale zoom niet worden gebruikt.
Sluitergeluid	Continu (📖54)	Wanneer een andere instelling dan Enkelvoudig is geselecteerd, is het sluitergeluid uitgeschakeld.
Knipperwaarsch.	Continu (📖54)	Wanneer een andere instelling dan Enkelvoudig is geselecteerd, is Knipperwaarsch. uitgeschakeld.

Opmerkingen over digitale zoom

- Afhankelijk van de opnamestand of de huidige instellingen is de digitale zoom mogelijk niet beschikbaar (📖67).
- Wanneer digitale zoom geactiveerd is, stelt de camera scherp op het midden van het beeld.

Scherpstellen

Het scherpstelveld is afhankelijk van de opnamestand.

Gezichtsherkenning gebruiken

Wanneer de camera in de hierna vermelde opnamestanden op een menselijk gezicht wordt gericht, detecteert de camera automatisch het gezicht en stelt hierop scherp.

- **2x/2x1 Portret**, **2x/2x1 Nachtportret** of **2x1 Tegenlicht** in de stand **AF** (Autom. scènekeuzekn.) (📖32)
- **Portret** of **Nachtportret** in onderwerpstand (📖33)
- Stand Slim portret (📖40)
- Wanneer **AF-veldstand** (📖54) is ingesteld op **Gezichtsprioriteit** in de stand **AF** (auto) (📖42)

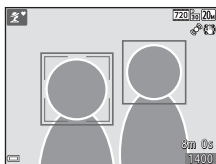

Wanneer de camera meer dan één gezicht herkent, wordt een dubbele rand (scherpstelveld) weergegeven rond het gezicht waarop de camera scherpstelt, en wordt een enkele rand weergegeven rond de andere gezichten.

Als de ontspanknop half wordt ingedrukt wanneer geen gezichten worden herkend:

- Wanneer de stand **AF** (Autom. scènekeuzekn.) is geselecteerd, verandert het scherpstelveld afhankelijk van het onderwerp.
- In de onderwerpstanden **Portret** en **Nachtportret** of in de stand Slim portret stelt de camera scherp in het midden van het beeld.
- In de stand **AF** (auto) selecteert de camera het scherpstelveld met het onderwerp dat zich het dichtst bij de camera bevindt.

Opmerkingen over gezichtsherkenning

- De mate waarin de camera gezichten kan detecteren, is afhankelijk van diverse factoren, waaronder de richting waarin de gezichten kijken.
- In de volgende situaties kan de camera mogelijk geen gezichten detecteren:
 - Als een gezicht deels verscholen gaat achter een zonnebril of een ander voorwerp
 - Als een gezicht te veel of te weinig ruimte beslaat in het beeld

De functie Huid verzachten gebruiken

Wanneer de sluitser wordt ontspannen terwijl een van de hierna vermelde onderwerpstanden wordt gebruikt, detecteert de camera menselijke gezichten en wordt het beeld verwerkt om de huidtinten te verzachten (tot drie gezichten).

- Stand Slim portret (📖40)
 - Het niveau van de functie Huid verzachten kan worden aangepast.
- 📷 **Portret**, 📷 **Nachtportret** of 📷 **Tegenlicht** in de stand 📷 (Autom. scènekeuzekn.) (📖32)
- **Portret** of **Nachtportret** in onderwerpstand (📖33)

Bewerkingsfuncties zoals **Huid verzachten** kunnen worden toegepast op opgeslagen beelden met behulp van **Glamour-retouchering** (📖65), zelfs na de opname.

✓ **Opmerkingen over Huid verzachten**

- Het kan langer duren dan normaal om beelden na de opname op te slaan.
- In bepaalde opnameomstandigheden worden de gewenste resultaten van de functie Huid verzachten niet verkregen en kan de functie Huid verzachten worden toegepast op delen van het beeld zonder gezichten.

AF met doellopsporing gebruiken

Wanneer **AF-veldstand** (📖54) in de stand **📷** (auto) is ingesteld op **AF met doellopsporing**, stelt de camera scherp op de hierna beschreven wijze wanneer u de ontspanknop half indrukt.

- De camera detecteert het hoofdonderwerp en stelt hierop scherp. Zodra het onderwerp scherp is, licht het scherpstelveld groen op. Als een menselijk gezicht wordt gedetecteerd, stelt de camera hierop automatisch de scherpstelprioriteit in.

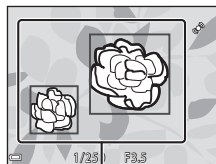

Scherpstelvelden

- Wanneer geen hoofdonderwerp wordt gedetecteerd, selecteert de camera automatisch een of meer van de negen scherpstelvelden met het onderwerp dat zich het dichtst bij de camera bevindt. Wanneer het onderwerp scherp is, lichten de scherpstelvelden die scherp zijn, groen op.

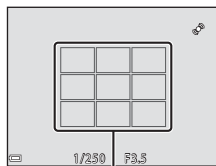

Scherpstelvelden

✓ **Opmerkingen over AF met doellopsporing**

- Afhankelijk van de opnameomstandigheden kan het onderwerp dat de camera als hoofdonderwerp bepaalt, variëren.
- Het hoofdonderwerp kan bij bepaalde instellingen voor de **Witbalans** mogelijk niet worden gedetecteerd.
- De camera kan in de volgende situaties het hoofdonderwerp mogelijk niet detecteren:
 - Wanneer het onderwerp zeer donker of helder is
 - Wanneer het hoofdonderwerp geen duidelijk gedefinieerde kleuren heeft
 - Wanneer de opname dusdanig wordt gekadreerd, dat het hoofdonderwerp zich aan de rand van de monitor bevindt
 - Wanneer het hoofdonderwerp bestaat uit een terugkerend patroon

Onderwerpen die niet geschikt zijn voor Autofocus

De camera stelt in de volgende situaties mogelijk niet scherp zoals verwacht. Het kan soms voorkomen dat niet wordt scherpgesteld op het onderwerp ondanks het feit dat het scherpstelveld of de scherpstelaanduiding groen worden weergegeven:

- Het onderwerp is zeer donker.
- Er zijn voorwerpen met sterk verschillende helderheid in het onderwerp (bijv. wanneer de zon achter het onderwerp staat en het onderwerp daardoor zeer donker wordt).
- Er is geen contrast tussen het onderwerp en de omgeving (bijv. wanneer de persoon op de foto een wit overhemd draagt en voor een witte muur staat).
- Meerdere voorwerpen bevinden zich op verschillende afstanden van de camera (bijv. wanneer het onderwerp in een kooi zit).
- Onderwerpen met terugkerende patronen (vensterjaloezieën, gebouwen met meerdere rijen ramen met dezelfde vorm, enz.)
- Het onderwerp beweegt snel.

Druk in bovengenoemde situaties de ontspanknop enkele malen half in om opnieuw scherp te stellen, of stel scherp op een ander onderwerp dat zich op dezelfde afstand van de camera bevindt als het gewenste onderwerp, en gebruik de scherpstelvergrendeling (📖62).

Scherpstelvergrendeling

Opnemen met scherpstelvergrendeling wordt aanbevolen wanneer de camera het scherpstelveld met het gewenste onderwerp niet activeert.

1 Stel **AF-velddstand** in op **Centrum** in de stand  (auto) (📖54).

2 Positioneer het onderwerp in het midden van het beeld en druk de ontspanknop half in.

- De camera stelt scherp op het onderwerp en het scherpstelveld licht groen op.
- De scherpstelling en de belichting zijn vergrendeld.

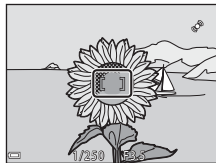

3 Pas de compositie van de foto aan zonder uw vinger op te heffen.

- De afstand tussen de camera en het onderwerp mag niet veranderen.

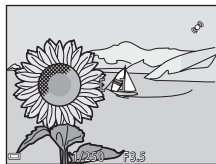

4 Druk de ontspanknop helemaal in om de foto te maken.



Weergavefuncties

Zoomweergave

Verplaats de zoomknop naar **T** (Q) in de schermvullende weergavestand (📖28) om in te zoomen op het beeld.

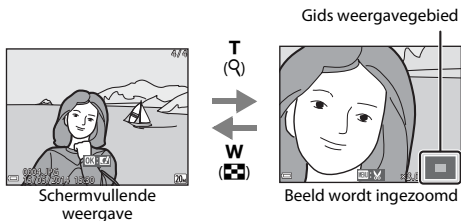

- U kunt de zoomfactor wijzigen door de zoomknop te verplaatsen naar **W** (📐) of **T** (Q).
- Om een ander gedeelte van het beeld te zien, drukt u op ▲▼◀▶ van de multi-selector.
- Als u een beeld bekijkt dat werd vastgelegd met gezichtsherkenning of dierherkenning, zoomt de camera in op het tijdens de opname herkende gezicht, behalve wanneer beelden werden vastgelegd met **Continu**, **BSS**, **Multi-shot 16** of **Onderwerp volgen**. Om in te zoomen op een gebied van het beeld waar er geen gezichten zijn, wijzigt u zoomfactor en drukt u op ▲▼◀▶.
- Wanneer een ingezoomd beeld wordt weergegeven, drukt u op de OK-knop om terug te keren naar de schermvullende weergavestand.

Beelden uitsnijden

Wanneer een ingezoomd beeld wordt weergegeven, kunt u op de **MENU**-knop drukken om het beeld uit te snijden, zodat alleen het zichtbare gedeelte wordt opgeslagen als een afzonderlijk bestand (📁18).

Miniatuurweergave/Kalenderweergave

Door de zoomknop naar **W** (📷) te verplaatsen in de schermvullende weergavestand (📖28), worden beelden als miniatures weergegeven.



- U kunt het aantal weergegeven miniatures wijzigen door de zoomknop te verplaatsen naar **W** (📷) of **T** (📷).
- Wanneer de miniatuurweergavestand wordt gebruikt, drukt u op ▲▼◀▶ van de multi-selector om een beeld te selecteren, waarna u op de **OK**-knop drukt om dat beeld in de schermvullende weergavestand weer te geven.
- Wanneer u de kalenderweergavestand gebruikt, drukt u op ▲▼◀▶ om een datum te selecteren, waarna u op de **OK**-knop drukt om het beeld weer te geven dat op die datum werd vastgelegd.



✓ **Opmerkingen over kalenderweergave**

Beelden die werden vastgelegd toen de datum van de camera nog niet was ingesteld, worden beschouwd als beelden die werden vastgelegd op 1 januari 2014.

Funcies die kunnen worden ingesteld met de MENU-knop (Weergavemenu)

Wanneer u beelden in de schermvullende weergavestand of de miniatuurweergavestand bekijkt, kunt u de hierna vermelde menubewerkingen configureren door op de **MENU**-knop (📖4) te drukken.

Optie	Beschrijving	
Snel retoucheren*	Hiermee kunt u eenvoudig geretoucheerde kopieën maken waarin het contrast en de verzadiging werden verhoogd.	 13
D-Lighting*	Hiermee kunt u kopieën maken met verhoogde helderheid en verhoogd contrast, waardoor donkere gedeeltes van een beeld lichter worden.	 13
Rode-ogencorrectie*	Corrigeert "rode ogen" die kunnen voorkomen in beelden wanneer met een flitser wordt opgenomen.	 14
Glamour-retouchering*	Detecteert gezichten in beelden en retoucheert de gedetecteerde gezichten op aantrekkelijke wijze.	 15
Afdrukopdracht	Hiermee kunt u selecteren welke beelden worden afgedrukt en hoeveel kopieën er van elk beeld worden afgedrukt voor het afdrukken wordt gestart.	 45
Diashow	Hiermee kunt u beelden in een automatische diashow bekijken.	 49
Beveiligen	Beveiligt geselecteerde beelden tegen ongewild wissen.	 50
Beeld draaien	Hiermee kunt u het weergegeven beeld draaien naar portret- of landschapsrichting.	 52
Kleine afbeelding*	Maakt een kleine kopie van beelden.	 17
Spraakmemo	Hiermee kunt de microfoon van de camera gebruiken om spraakmemo's op te nemen en aan beelden te koppelen.	 53
Kopiëren	Hiermee kunt u beelden kopiëren tussen het interne geheugen en een geheugenkaart.	 54

Optie	Beschrijving	
Favoriete beelden	Hiermee kunt u beelden toevoegen aan een album. Deze optie wordt niet weergegeven in de stand Favoriete beelden.	 5
Verwijderen uit favor.	Hiermee kunt u beelden uit een album verwijderen. Deze optie wordt alleen weergegeven in de stand Favoriete beelden.	 7

* Bewerkte beelden worden als aparte bestanden opgeslagen. Sommige beelden kunnen niet worden bewerkt.

Films opnemen en weergeven

Films opnemen

1 Geef het opnamescherm weer.

- Controleer de resterende opnametijd voor films.
- Als de optie **Foto-informatie** in **Monitorinstellingen** (73) in het setup-menu is ingesteld op **Filmbeeld+autom. info**, kan het gebied dat in de film zichtbaar zal zijn, worden gecontroleerd voor de filmopname start.

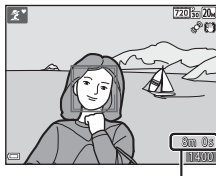

Maximale filmduur

2 Druk op de ● (filmopname)-knop om de filmopname te starten.

- De camera stelt scherp in het midden van het beeld.

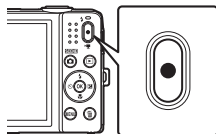

3 Druk opnieuw op de ● (filmopname)-knop om de opname te beëindigen.

✓ Maximale filmduur

Individuele filmbestanden kunnen niet groter zijn dan 2 GB of niet langer duren dan 29 minuten, zelfs als er voldoende vrije ruimte is op de geheugenkaart voor een langere opname.

- De maximale filmduur voor één film wordt weergegeven op het opnamescherm.
- De opname kan eindigen voor een van deze limieten wordt bereikt als de temperatuur van de camera te hoog wordt.
- De effectieve filmduur kan afhankelijk zijn van de inhoud van de film, de bewegingen van het onderwerp of het type geheugenkaart.

✓ Opmerkingen over het opslaan van beelden en het opnemen van films

De aanduiding die het aantal resterende opnamen aangeeft of de aanduiding die de maximale filmduur aangeeft, knippert terwijl beelden worden opgeslagen of terwijl een film wordt opgenomen. **Open het deksel van het batterijvak/de geheugenkaartsleuf niet en verwijder de batterij of de geheugenkaart niet** terwijl een aanduiding knippert. Dit zou tot verlies van gegevens kunnen leiden of tot schade aan de camera of de geheugenkaart.

✓ Opmerkingen over filmopname

- Geheugenkaarten met een Speed Class-classificatie van 6 of sneller worden aanbevolen om films op te nemen (U3). De filmopname kan onverwachts stoppen wanneer geheugenkaarten met een lagere Speed Class-waarde worden gebruikt.
- Wanneer de digitale zoom wordt gebruikt, kan de beeldkwaliteit lichtjes dalen.
- Het geluid van de zoomknop, het zoomen, bewegingen van de objectiefaandrijving tijdens autofocus, filmvibratiereductie en diafragma wanneer de helderheid wijzigt, kan worden opgenomen.
- Vegen (E3) die tijdens filmopname zichtbaar zijn op de monitor, worden met films opgenomen. Vermijd heldere objecten zoals de zon, weerkaatsingen van de zon en elektrische verlichting wanneer films worden opgenomen.
- Afhankelijk van de afstand tot het onderwerp of de intensiteit van de toegepaste zoom kunnen onderwerpen met terugkerende patronen (stoffen, vensters met lattenwerk, enz.) gekleurde strepen vertonen (interferentiepatronen, moiré, enz.) tijdens de filmopname en -weergave. Dit doet zich voor wanneer het patroon in het onderwerp en de indeling van de beeldsensor elkaar storen; dit is geen defect.

✓ **Opmerkingen over vibratiereductie tijdens het opnemen van films**

- Wanneer **Film VR** in het filmmenu (📷70) is ingesteld op **Aan (hybride)**, wordt de beeldhoek (m.a.w. het gebied dat zichtbaar is in het beeld) smaller tijdens filmopname.
- Wanneer u een statief gebruikt om de camera tijdens opname te stabiliseren, stelt u **Film VR** in op **Uit** om potentiële fouten ten gevolge van deze functie te voorkomen.

✓ **Opmerkingen over cameratemperatuur**



- De camera kan heet worden bij het langdurig opnemen van films of als de camera wordt gebruikt op een hete locatie.
- Als de binnenzijde van de camera zeer heet wordt tijdens het opnemen van films, stopt de camera de opname automatisch.
De resterende tijd tot de camera stopt met opnemen (🕒10s) wordt weergegeven.
Als de camera gestopt is met opnemen, schakelt hij zichzelf uit.
Laat de camera uitgeschakeld tot de binnenzijde van de camera afgekoeld is.

✓ **Opmerkingen over autofocus voor filmopname**

De autofocus levert mogelijk niet het gewenste resultaat (📷61). In dit geval probeert u het volgende:

1. Stel **Autofocus-stand** in het filmmenu in op **Enkelvoudige AF** (standaardinstelling) voor u de filmopname start.
2. Kadreer een ander onderwerp (op dezelfde afstand van de camera als het gewenste onderwerp) in het midden van het beeld, druk op de ● (P/📷 filmopname)-knop om de opname te starten en wijzig vervolgens de compositie.

Functies die kunnen worden ingesteld met de MENU-knop (filmmenu)

Ga naar de opnamestand → MENU-knop → -menupictogram → -knop

De instellingen van de hierna vermelde menuopties kunnen worden geconfigureerd.

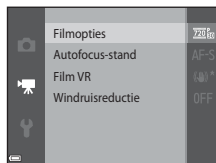



Optie	Beschrijving	
Filmopties	Selecteer het filmtype. <ul style="list-style-type: none">• Standaardinstelling: $\frac{720}{60}$ 720/30p / $\frac{720}{25}$ 720/25p• De standaardinstelling is $\frac{480}{60}$ 480/30p / $\frac{480}{25}$ 480/25p wanneer het interne geheugen wordt gebruikt.	 56
Autofocus-stand	Selecteer Enkelvoudige AF , waarmee de scherpstelling wordt vergrendeld wanneer de filmopname begint, of Fulltime-AF , waarmee continu wordt scherpgesteld tijdens de filmopname. <ul style="list-style-type: none">• Standaardinstelling: Enkelvoudige AF	 57
Film VR	Selecteer de instelling voor de vibratiereductie tijdens het opnemen van films. <ul style="list-style-type: none">• Standaardinstelling: Aan (hybride)	 58
Windruisreductie	Stel in of de windruis tijdens de filmopname moet worden beperkt. <ul style="list-style-type: none">• Standaardinstelling: Uit	 58

Films weergeven

Druk op de knop  om naar de weergavestand te gaan.

Films worden aangeduid met het pictogram voor de filmopties (70).

Druk op de -knop om films weer te geven.

- Om het volume aan te passen, verplaatst u de zoomknop terwijl een film wordt weergegeven (1).

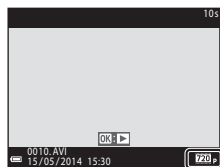

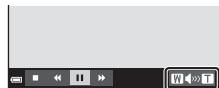

Filmopties



Volumeaanduiding

Bediening tijdens filmweergave

Bedieningsknoppen verschijnen onderaan de monitor.





De hierna vermelde handelingen kunnen worden uitgevoerd met  van de multi-selector om een knop te selecteren, waarna u op de -knop drukt.



Gepauzeerd

Functie	Pictogram	Beschrijving
Terugspoelen		Houd de  -knop ingedrukt op de film terug te spoelen.
Vooruitspoelen		Houd de  -knop ingedrukt op de film vooruit te spoelen.
Pauze		Afspelen pauzeren. De hierna vermelde bewerkingen kunnen worden uitgevoerd terwijl de film gepauzeerd is.
		 Spoel de film één beeld terug. Houd de  -knop ingedrukt om continu terug te spoelen.
		 Spoel de film één beeld vooruit. Houd de  -knop ingedrukt om continu vooruit te spoelen.
		Weergave hervatten.
Beëindigen		Terugkeren naar de schermvullende weergavestand.

Films wissen

Om een film te wissen, selecteert u de gewenste film in de schermvullende weergavestand ()28) of in de miniatuurweergavestand ()64), waarna u op de -knop drukt ()30).







Algemene camera-instellingen

Functies die kunnen worden ingesteld met de MENU-knop (setup-menu)

Druk op de MENU-knop →  (setup)-menupictogram → -knop

De instellingen van de hierna vermelde menuopties kunnen worden geconfigureerd.



Optie	Beschrijving	
Welkomtscherm	Hiermee kunt u kiezen of het welkomtscherm wordt weergegeven wanneer de camera wordt ingeschakeld.	 59
Tijdzone en datum	Hiermee kunt u de cameraklok instellen.	 60
Monitorinstellingen	Hiermee kunt u de weergave van foto-informatie, het controlebeeld na de opname en de helderheidsinstellingen van de monitor aanpassen.	 62
Datumstempel	Hiermee kunt u de opnamedatum en -tijd afdrukken op beelden.	 64
Foto VR	Hiermee kunt u de instelling voor vibratiereductie selecteren die tijdens het opnemen van foto's wordt gebruikt.	 65
Bewegingsdetectie	Hiermee kunt u instellen of de camera onscherpte ten gevolge van cameratrilling beperkt wanneer beweging wordt gedetecteerd tijdens het opnemen van foto's.	 66

Optie	Beschrijving	
AF-hulplicht	Hiermee kunt u de AF-hulpverlichting in- of uitschakelen.	 67
Digitale zoom	Hiermee kunt u de digitale zoom in- en uitschakelen.	 67
Geluidsinstellingen	Hiermee kunt u geluidsinstellingen aanpassen.	 68
Automatisch uit	Hiermee kunt u de tijd instellen die verstrijkt voor de monitor uitschakelt om stroom te sparen.	 68
Geheug. formatteren/ Geheugenkaart form.	Hiermee kunt u het interne geheugen of de geheugenkaart formatteren.	 69
Taal/Language	Hiermee kunt u de taal van de camera instellen.	 70
Videostand	Hiermee kunt u de instellingen voor de videostand aanpassen voor aansluiting op een televisie. Selecteer tussen NTSC en PAL .	 70
Opladen via computer	Hiermee kunt u instellen of de batterij in de camera wordt opgeladen wanneer de camera aangesloten is op een computer.	 71
Knipperwaarsch.	Hiermee kunt u instellen of gesloten ogen worden gedetecteerd wanneer met behulp van gezichtsherkenning beelden van mensen worden gemaakt.	 72
Uploaden via Eye-Fi	Hiermee kunt u instellen of de functie voor het verzenden van beelden naar een computer met behulp van een in de handel verkrijgbare Eye-Fi-kaart wordt ingeschakeld.	 73
Standaardwaarden	Hiermee kunt u de instellingen van de camera terugzetten op de standaardinstellingen.	 74
Firmware-versie	Bekijk de huidige firmwareversie van de camera.	 74

De camera aansluiten op een televisie, computer of printer

Aansluitmethoden

U kunt extra genieten van foto's en films door de camera aan te sluiten op een televisie, computer of printer.

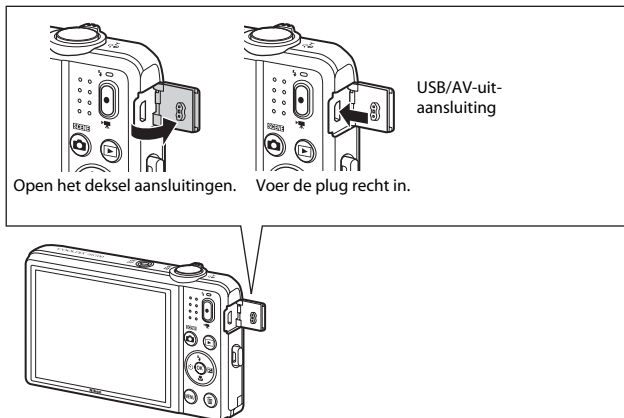

- Voordat u de camera aan een extern toestel aansluit, dient u er zeker van te zijn dat het resterende batterijniveau voldoende is, waarna u de camera uitschakelt. Voor u de verbinding verbreekt, dient u de camera uit te zetten.
- Als de lichtnetadapter EH-62G (apart verkrijgbaar) wordt gebruikt, kan deze camera worden gevoed via een stopcontact. Gebruik geen lichtnetadapter van een ander merk of model, omdat dat kan leiden tot oververhitting van of een defect aan de camera.
- Voor informatie over de aansluitmethodes en daaropvolgende handelingen, raadpleeg naast dit document ook de documentatie die met het toestel werd meegeleverd.

Beelden bekijken op een televisie

🔑 19



Beelden en films die werden vastgelegd met de camera, kunnen worden weergegeven op een televisie.

Aansluitmethode: Sluit de video- en audiopluggen van een optionele AV-kabel aan op de ingangsaansluitingen van de televisie.

Beelden bekijken en organiseren op een computer

📖 77



U kunt gegevens overzetten naar een computer om beeldgegevens eenvoudig te retoucheren en te beheren.

Aansluitmethode: Sluit de camera met de USB-kabel aan op de USB-aansluiting van de computer.

- Voor u verbinding maakt met een computer, dient u ViewNX 2 op de computer te installeren (📖77).
- Als er USB-toestellen zijn aangesloten die stroom krijgen van de computer, koppel ze dan van de computer los voordat u de camera erop aansluit. Wanneer u tegelijk de camera en andere USB-toestellen op dezelfde computer aansluit, kan er een storing optreden of kan er te veel stroom van de computer worden gevoerd, waardoor de camera of de geheugenkaart beschadigd kan raken.

Beelden afdrucken zonder computer

🔑 20



Als u de camera aansluit op een PictBridge-compatibele printer, kunt u beelden afdrucken zonder een computer te gebruiken.

Aansluitmethode: Sluit de camera rechtstreeks op de USB-ingangsaansluiting van de printer aan met de USB-kabel.

Gebruik van ViewNX 2

ViewNX 2 is een alles-in-één softwarepakket waarmee u beelden kunt overzetten, weergeven, bewerken en delen. Installeer ViewNX 2 met behulp van meegeleverde ViewNX 2-cd-rom.



Installeren ViewNX 2

- Een internetverbinding is vereist.

Compatibele besturingssystemen

Windows

Windows 8.1, Windows 7, Windows Vista, Windows XP

Mac

OS X 10.9, 10.8, 10.7

Raadpleeg de Nikon-website voor informatie over de systeemvereisten, zoals de meest recente informatie over compatibele besturingssystemen.

- 1** Start de computer en plaats de ViewNX 2-cd-rom in het cd-rom-station.
- Windows: Als de instructies voor het gebruik van de cd-rom worden weergegeven in het venster, volgt u de instructies om naar het installatievenster te gaan.
 - Mac: Wanneer het venster **ViewNX 2** verschijnt, dubbelklikt u op het pictogram **Welcome**.

- 2** Selecteer een taal in het menu voor taalselectie om het installatievenster te openen.
- Als de gewenste taal niet wordt weergegeven, klikt u op **Regioselectie** om een andere regio te kiezen en selecteer vervolgens de gewenste taal (de knop **Regioselectie** is niet beschikbaar in de Europese versie).
 - Klik op **Volgende** om het installatievenster op te roepen.



- 3** Start het installatieprogramma.
- Het is aan te bevelen in het installatievenster op **Installatiehandleiding** te klikken om de helpinformatie bij de installatie en de systeemvereisten te raadplegen voor u ViewNX 2 installeert.
 - Klik op **Standaardinstallatie (aanbevolen)** in het installatievenster.

- 4** Download de software.
- Wanneer het scherm **Softwaredownload** wordt weergegeven, klikt u op **Ik ga akkoord - Download starten**.
 - Volg de instructies op het scherm om de software te installeren.

5 Sluit het installatieprogramma af als het voltooiingsscherm van de installatie wordt weergegeven.

- Windows: Klik op **Ja**.
- Mac: Klik op **OK**.

De volgende software wordt geïnstalleerd:

- ViewNX 2 (bestaat uit de volgende drie modules)
 - Nikon Transfer 2: Om beelden over te zetten naar de computer
 - ViewNX 2: Om overgezette beelden weer te geven, te bewerken en af te drukken
 - Nikon Movie Editor: Voor de basisbewerking van overgezette films
- Panorama Maker (om één panoramafoto te maken op basis van een reeks beelden die werden opgenomen in de onderwerpstand Panorama Assist)

6 Haal de ViewNX 2-cd-rom uit het cd-rom-station.

Beelden naar een computer kopiëren

1 Kies hoe beelden naar de computer worden gekopieerd.

Kies een van de volgende methoden:

- **Directe USB-aansluiting:** schakel de camera uit en zorg ervoor dat de geheugenkaart in de camera is geplaatst. Sluit de camera aan op de computer met de USB-kabel. De camera wordt automatisch ingeschakeld.

Om beelden over te zetten die opgeslagen zijn in het interne geheugen van de camera, haalt u de geheugenkaart uit de camera voor u de camera aansluit op de computer.

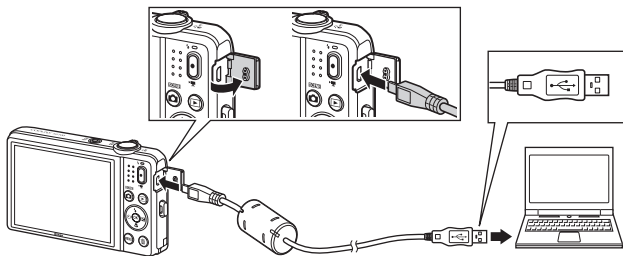

- **SD-kaartsleuf:** Als uw computer is voorzien van een SD-kaartsleuf, kunt u de kaart rechtstreeks in de sleuf steken.
- **SD-kaartlezer:** Sluit een kaartlezer (apart verkrijgbaar bij de detailhandelaar) op de computer aan en plaats de geheugenkaart.

Als er een bericht wordt weergegeven met de aanduiding dat u een programma moet kiezen, selecteert u Nikon Transfer 2.

- **Bij gebruik van Windows 7**

Als het rechts getoonde venster wordt weergegeven, dient u de onderstaande stappen te volgen om Nikon Transfer 2 te selecteren.

- 1 Bij **Afbeeldingen en video's importeren** klikt u op **Ander programma**. Er verschijnt een dialoogvenster waar u het programma kunt selecteren; selecteer **Bestand importeren met Nikon Transfer 2** en klik op **OK**.
- 2 Dubbelklik op **Bestand importeren**.



Als de geheugenkaart een groot aantal beelden bevat, kan het enige tijd duren voor Nikon Transfer 2 start. Wacht tot Nikon Transfer 2 start.

✓ De USB-kabel aansluiten

De verbinding wordt mogelijk niet herkend als de camera via een USB-hub op de computer is aangesloten.

2 Kopieer de beelden naar een computer.

- Klik op **Overspelen starten**.

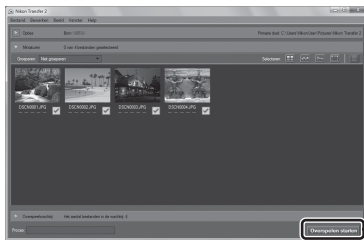

Overspelen starten

- Bij de standaardinstellingen worden alle beelden op de geheugenkaart naar de computer gekopieerd.

3 Beëindig de verbinding.

- Wanneer de camera op een computer is aangesloten, schakelt u de camera uit en koppelt u de USB-kabel los. Als u een kaartlezer of kaartsleuf gebruikt, kies dan de gepaste optie in het besturingssysteem van de computer om de verwisselbare schijf die overeenstemt met de geheugenkaart uit te werpen en haal de kaart uit de kaartlezer of kaartsleuf.

Beelden bekijken

Start ViewNX 2.

- Beelden worden weergegeven in ViewNX 2 wanneer het kopiëren is voltooid.
- Raadpleeg de online-help voor meer informatie over het gebruik van ViewNX 2.

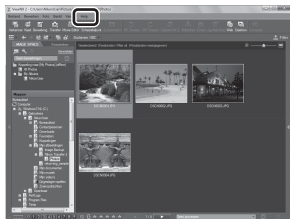

Handmatig starten van ViewNX 2

- **Windows:** Dubbelklik op de **ViewNX 2**-snelkoppeling op het bureaublad.
- **Mac:** Klik op het **ViewNX 2**-pictogram in de dock.



Referentiegedeelte

Het referentiegedeelte omvat gedetailleerde informatie en tips voor het gebruik van de camera.

Opname

Panorama Assist gebruiken..... 2

Weergave

Stand Favoriete beelden..... 5

Stand Automatisch sorteren..... 9

Stand Sorteert op datum..... 10

Beelden bewerken (foto's)..... 11

De camera aansluiten op een televisie (beelden weergeven op een televisie)

..... 19

De camera op een printer aansluiten (Direct Print) 20

Menu

Het opnamemenu (voor stand (Automatisch))..... 28

Het menu Slim portret..... 42

Het weergavemenu 45

Het filmmenu 56

Het setup-menu 59

Aanvullende informatie

Foutmeldingen..... 75

Bestandsnamen..... 79

Optionele accessoires 80

Panorama Assist gebruiken

Gebruik een statief voor de beste resultaten. Stel **Foto VR** in op **Uit** in het setup-menu (☰73) als u een statief gebruikt om de camera bij opname te stabiliseren.

Ga naar de opnamestand → 📷 (opnamestand)-knop → 📷 (tweede pictogram van boven*) → ▶▶▶▶▲▼▶▶ (Panorama assist) → OK-knop

* Het pictogram voor de laatst geselecteerde onderwerpstand wordt weergegeven.

1 Gebruik ▲▼◀▶ van de multi-selector om de richting te selecteren waarin de beelden worden samengevoegd, en druk op de OK-knop.

- Gebruik in deze stap indien nodig de flitsstand (☰45), de zelfontspanner (☰47), de macro-stand (☰49) en belichtingscorrectie (☰50).
- Druk op de OK-knop om de richting opnieuw te selecteren.



2 Kadreer het eerste gedeelte van het panoramaonderwerp en maak de eerste foto.

- De camera stelt scherp op het onderwerp in het midden van het beeld.
- Ongeveer een derde van het beeld wordt doorschijnend weergegeven.



3 Maak de volgende foto.

- Pas de omtrek van het volgende beeld dusdanig aan, dat een derde van het beeld overlapt met het vorige beeld, en druk op de ontspanknop.



4 Druk op de **OK**-knop als de opname voltooid is.

- De camera keer terug naar stap 1.



✓ **Opmerkingen over Panorama Assist**

- De opname voor de panoramareeks wordt beëindigd als de functie Automatisch uit (68) tijdens de opname de stand-by-stand oproept. Het is aan te bevelen de tijd die mag verstrijken voor de functie Automatisch uit wordt ingeschakeld, langer in te stellen.
- Beelden kunnen niet worden verwijderd terwijl wordt opgenomen in de stand Panorama Assist. Om een nieuw beeld op te nemen, keert u terug naar stap 1 en begint u opnieuw.

AE/AF-L-aanduiding

In de onderwerpstand Panorama Assist worden de belichting, de witbalans en de scherpstelling voor alle beelden in een panorama vastgezet op de waarden voor het eerste beeld in elke reeks.

Wanneer het eerste beeld wordt gemaakt, wordt **AE/AF-L** weergegeven om aan te duiden dat de belichting, de witbalans en de scherpstelling vergrendeld zijn.



Panorama maken met Panorama Maker

Zet beelden over naar een computer ()80) en gebruik Panorama Maker om ze samen te voegen tot één panorama.

- Panorama Maker kan worden geïnstalleerd op een computer met behulp van de meegeleverde ViewNX 2-cd ()77).
- Voor meer informatie over het gebruik van Panorama Maker raadpleegt u de instructies op het scherm en de helpinformatie in Panorama Maker.

Stand Favoriete beelden

Door beelden (behalve films) aan albums toe te voegen als favoriete beelden, kunt u alleen de toegevoegde beelden weergeven.

- Beelden kunnen naar negen albums worden gesorteerd. Aan elk album kunnen tot 200 beelden worden toegevoegd.
- De originele beelden worden niet gekopieerd of verplaatst.
- U kunt hetzelfde beeld toevoegen aan meerdere albums.

Beelden toevoegen aan albums

Druk op de -knop (weergavestand) → MENU-knop → Favoriete beelden → -knop

1 Gebruik van de multi-selector om een beeld te selecteren, en gebruik om weer te geven.

- U kunt toevoegen aan meerdere beelden. Om te verwijderen, drukt u op .
- Verplaats de zoomknop (1) naar **T** () om naar de schermvullende weergave te gaan, of naar **W** () om naar de miniatuurweergave te gaan.



2 Druk op de -knop nadat u de instellingen heeft geconfigureerd.

3 Selecteer het gewenste album en druk op de -knop.

- De geselecteerde beelden worden toegevoegd.





Beelden in albums weergeven

Druk op de -knop (weergavestand) → -knop →  Favoriete beelden → -knop

Gebruik de multi-selector om een album te selecteren en druk vervolgens op de -knop om de beelden in het geselecteerde album weer te geven.

- Functies in het weergavemenu (65) kunnen worden gebruikt voor de beelden in het geselecteerde album (behalve

Kopiëren en **Favoriete beelden**).

- De volgende bewerkingen zijn mogelijk in het albumselectiescherm.
 - **MENU**-knop: Wijzigt het albumpictogram (8).
 - -knop: Verwijdert alle originele beelden die aan het geselecteerde album werden toegevoegd.



Opmerkingen over wissen

Als een beeld wordt verwijderd terwijl de stand Favoriete beelden wordt gebruikt, wordt het originele beeld verwijderd. Om beelden uit albums te verwijderen, zie "Beelden verwijderen uit albums" (7).

Beelden verwijderen uit albums

Ga naar de stand **Favoriete beelden** → selecteer het album met het beeld dat u wilt verwijderen → **OK**-knop → **MENU**-knop → Verwijderen uit favor. → **OK**-knop

1 Gebruik **◀▶** van de multi-selector om een beeld te selecteren, en gebruik **▲** om **★** te verbergen.

- Om de pictogrammen opnieuw weer te geven, drukt u op **▼**.
- Verplaats de zoomknop (**📄**) naar **T** (**🔍**) om naar de schermvullende weergave te gaan, of naar **W** (**📱**) om naar de miniatuurweergave te gaan.

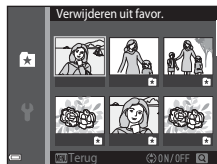

2 Druk op de **OK**-knop nadat u de instellingen heeft geconfigureerd.

3 Selecteer **Ja** en druk op de **OK**-knop.



- Om de verwijdering te annuleren, selecteert u **Nee**.

Het pictogram Favoriet album wijzigen

Druk op de -knop (weergavestand) → -knop →  Favoriete beelden → -knop

- 1 Gebruik de multi-selector om een album te selecteren en druk op de MENU-knop.



- 2 Gebruik   om een pictogramkleur te selecteren en druk op de -knop.

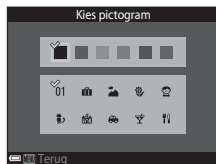



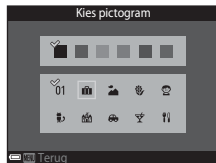

- 3 Selecteer een pictogram en druk op de -knop.
 - Het pictogram wijzigt.





Stand Automatisch sorteren

Beelden worden automatisch gesorteerd naar categorieën, zoals portretten, landschappen en films, overeenkomstig de camera-instellingen tijdens de opname.

Druk op de -knop (weergavestand) → -knop →  Automatisch sorteren → -knop

Gebruik de multi-selector om een categorie te selecteren en druk vervolgens op de -knop om de beelden in de geselecteerde categorie weer te geven.

- Functies in het weergavemenu (65) kunnen worden gebruikt voor de beelden in de geselecteerde categorie (behalve **Kopiëren** en **Verwijderen uit favor.**).
- Terwijl het categorieselectiescherm wordt weergegeven, drukt u op de -knop om alle originele beelden in de geselecteerde categorie te verwijderen.

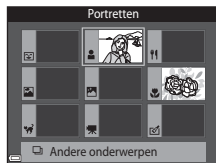



Opmerkingen over de stand Automatisch sorteren





- In de stand Automatisch sorteren kunnen in elke categorie maximaal 999 beelden of filmbestanden worden gesorteerd.
- Beelden of films die met een andere camera dan deze camera werden opgeslagen, kunnen niet worden weergegeven in de stand Automatisch sorteren.

Stand Sorteert op datum

Druk op de -knop (weergavestand) → -knop →  Sorteert op datum → -knop

Gebruik de multi-selector om een datum te selecteren en druk op de -knop om de beelden weer te geven die op de geselecteerde datum werden vastgelegd.

- Functies in het weergavemenu (65) kunnen worden gebruikt voor de beelden van de geselecteerde opnamedatum (behalve **Kopiëren** en **Verwijderen uit favor.**).
- De volgende bewerkingen zijn mogelijk terwijl het selectiescherm voor de opnamedatum wordt weergegeven.
 - **MENU**-knop: De volgende functies zijn beschikbaar.
 - Afdrukopdracht*
 - Diashows
 - Beveiligen*
 - * Dezelfde instellingen kunnen worden toegepast op alle beelden die op de geselecteerde datum werden vastgelegd.
 - -knop: Verwijdert alle beelden die op de geselecteerde datum werden vastgelegd.

Sorteer op datum		
	20/05/2014	[3]
	15/05/2014	[2]
	10/05/2014	[1]
	05/05/2014	[10]

Opmerkingen bij de stand Sorteert op datum

- De camera kan de meest recente 29 datums selecteren. Als er beelden voor meer dan 29 datums zijn, worden alle beelden die vroeger werden opgeslagen dan de recentste 29 datums, gecombineerd onder **Overige**.
- De 9.000 recentste beelden kunnen worden weergegeven.
- Beelden die werden vastgelegd toen de datum van de camera nog niet was ingesteld, worden beschouwd als beelden die werden vastgelegd op 1 januari 2014.

Beelden bewerken (foto's)

Voor beelden worden bewerkt

U kunt beelden heel eenvoudig op deze camera bewerken. Bewerkte kopieën worden als aparte bestanden opgeslagen.

Bewerkte kopieën worden met dezelfde opnamedatum en -tijd opgeslagen als het origineel.



Beperkingen voor beelden bewerken

Een beeld kan tot tien keer worden bewerkt.

Sneffecten: Tint of stemming wijzigen

Optie Sneffecten	Beschrijving
Pop en Superlevendig	Verbeterd vooral de kleurverzadiging.
Schilderij, High-key, Speelgoedcamera-effect 1, Speelgoedcamera-effect 2, Low-key, Cross-process (rood), Cross-process (geel), Cross-process (groen) en Cross-process (blauw)	Past vooral de tint aan en creëert een verschillende look voor het beeld.
Foto-illustratie, Zacht, Zacht portret, Fisheye, Ster en Miniatureffect	Verwerkt beelden met diverse effecten.
Hoogcontrast monochr., Sepia, Koelblauw en Selectieve kleur	Wijzigt meerkleurige beelden in beelden met een kleur. Selectieve kleur zet alle kleuren, behalve een opgegeven kleur, om naar zwart en wit.

- 1 Geef het beeld waarop u een effect wilt toepassen, weer in de schermvullende weergavestand en druk op de **OK**-knop.



- 2 Gebruik **▲▼◀▶** van de multi-selector om het gewenste effect te selecteren en druk op de **OK**-knop.



- Verplaats de zoomknop (📄1) naar **T** (📄) om naar de schermvullende weergave te gaan, of naar **W** (📄) om naar de miniatuurweergave te gaan.
- Om te sluiten zonder het bewerkte beeld op te slaan, drukt u op de **MENU**-knop.







- 3 Selecteer **Ja** en druk op de **OK**-knop.

- Een bewerkte kopie wordt gemaakt.

Snel retoucheren: Contrast en verzadiging verbeteren



Druk op de -knop (weergavestand) → selecteer een beeld → MENU-knop → Snel retoucheren → -knop

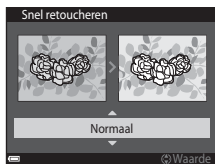

Gebruik   van de multi-selector om de intensiteit van het toegepaste effect te selecteren en druk op de -knop.

- De bewerkte versie wordt rechts weergegeven.
- Als u wilt sluiten zonder de kopie op te slaan, drukt u op .



D-Lighting: Helderheid en contrast verbeteren



Druk op de -knop (weergavestand) → selecteer een beeld → MENU-knop → D-Lighting → -knop

Gebruik   van de multi-selector om **Uitvoeren** te selecteren en druk op de -knop.

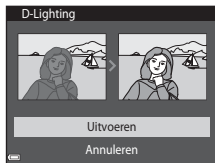
- De bewerkte versie wordt rechts weergegeven.
- Om te sluiten zonder de kopie op te slaan, selecteert u **Annuleren** en drukt u op de -knop.



Rode-ogencorrectie: Rode ogen corrigeren bij opname met flitser

Druk op de -knop (weergavestand) → selecteer een beeld → MENU-knop → Rode-ogencorrectie → -knop

Bekijk een voorbeeld van het resultaat en druk op de -knop.

- Als u wilt sluiten zonder de kopie op te slaan, drukt u op  van de multi-selector.

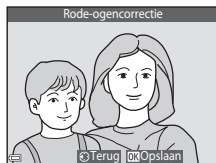

Opmerkingen over rode-ogencorrectie

- Rode-ogencorrectie kan alleen worden toegepast op beelden wanneer rode ogen worden gedetecteerd.
- De rode-ogencorrectie kan worden toegepast op huisdieren (honden of katten), zelfs als hun ogen niet rood zijn.
- Rode-ogencorrectie zal niet bij alle beelden het gewenste resultaat opleveren.
- In uitzonderlijke gevallen kan de rode-ogencorrectie nodeloos worden toegepast op andere delen van het beeld.

Glamour-retouchering: Menselijke gezichten verbeteren

Druk op de -knop (weergavestand) → selecteer een beeld → MENU-knop → Glamour-retouchering → -knop

- 1** Gebruik van de multi-selector om het gezicht te selecteren dat u wilt retoucheren, en druk op de -knop.

- Wanneer er slechts één gezicht wordt gedetecteerd, gaat u naar stap 2.

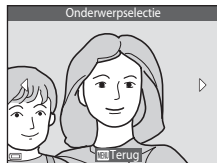

- 2** Gebruik om het effect te selecteren, gebruik om het effectniveau te selecteren en druk op de -knop.

- U kunt meerdere effecten tegelijk toepassen. Wijzig of controleer de instellingen voor alle effecten voor u op de -knop drukt.
 - (Klein gezicht), (Huid verzachten), (Poeder), (Glansreductie), (Wallen onder ogen verbergen), (Grote ogen), (Ogen witter maken), (Oogschaduw), (Mascara), (Tanden witter maken), (Lippenstift), (Wangen roder maken)
- Druk op de MENU-knop om terug te keren naar het scherm om een persoon te selecteren.



- 3** Bekijk een voorbeeld van het resultaat en druk op de -knop.

- Om de instellingen te wijzigen, drukt u op om terug te keren naar stap 2.
- Om te sluiten zonder het bewerkte beeld op te slaan, drukt u op de MENU-knop.

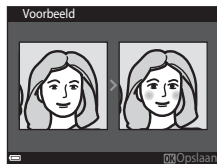

4 Selecteer **Ja** en druk op de **OK**-knop.



- Een bewerkte kopie wordt gemaakt.





✓ **Opmerkingen over Glamour-retouchering**

- Er kan slechts één gezicht tegelijk worden bewerkt met de functie Glamour-retouchering.
- Afhankelijk van de richting waarin de gezichten kijken, of van de helderheid van de gezichten, kan de camera de gezichten mogelijk niet nauwkeurig detecteren of werkt de functie Glamour-retouchering niet zoals verwacht.
- Als er geen gezichten worden gedetecteerd, wordt een waarschuwing getoond en verschijnt het weergavemenu weer op het scherm.
- De functie Glamour-retouchering is alleen beschikbaar voor beelden die werden vastgelegd met een ISO-gevoeligheid van 1600 of minder en een beeldformaat van 640 × 480 of groter.

Kleine afbeelding: Het beeldformaat verkleinen

Druk op de -knop (weergavestand) → selecteer een beeld → MENU-knop → Kleine afbeelding → -knop

1 Gebruik   van de multi-selector om het gewenste kopieformaat te selecteren en druk op de -knop.

- Beelden die werden gemaakt met een beeldmodus-instelling van  **5120x2880** worden opgeslagen met een formaat 640 x 360, terwijl beelden die werden gemaakt met een beeldmodus-instelling van  **3864x3864** worden opgeslagen bij 480 x 480. Druk op de -knop om verder te gaan met stap 2.

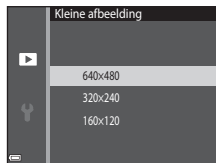

2 Selecteer **Ja** en druk op de -knop.

- Een bewerkte kopie wordt gemaakt (compressieverhouding van ongeveer 1:16).

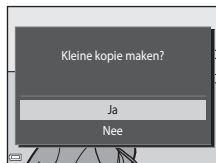

Uitsnede: Een uitgesneden kopie maken

1 Verplaats de zoomknop om het beeld te vergroten (📖63).

2 Verfijn de compositie van de kopie en druk op de **MENU**-knop.

- Verplaats de zoomknop naar **T** (🔍) of **W** (📐) om de zoomfactor aan te passen. Stel een zoomfactor in waarin **MENU**:🗑️ wordt weergegeven.
- Gebruik **▲▼◀▶** van de multi-selector om het beeld dusdanig te bladeren, dat alleen het te kopiëren gedeelte zichtbaar is op de monitor.



3 Selecteer **Ja** en druk op de **OK**-knop.

- Een bewerkte kopie wordt gemaakt.



Beeldformaat

Kopieën die werden gemaakt met de functie Kleine afbeelding of werden uitgesneden tot een formaat van 320 x 240 of kleiner, worden weergegeven in een klein formaat op het weergavescherm en kunnen niet worden uitgesneden.

Het beeld uitsnijden in zijn huidige oriëntatie "Staan"

Gebruik de optie **Beeld draaien** (🔄52) om het beeld zo te draaien, dat het wordt weergegeven in de oriëntatie Landschap. Nadat het beeld werd uitgesneden, draait u het uitgesneden beeld terug naar de oriëntatie "Staan".

De camera aansluiten op een televisie (beelden weergeven op een televisie)

1 Schakel de camera uit en sluit hem aan op de televisie.

- Sluit de gele plug aan op de video-in-aansluiting en de witte plug op de audio-in-aansluiting op de televisie.
- Houd bij het aansluiten de pluggen in de juiste stand. Probeer niet de pluggen onder een hoek in te steken of uit te trekken wanneer u ze aansluit of loskoppelt.

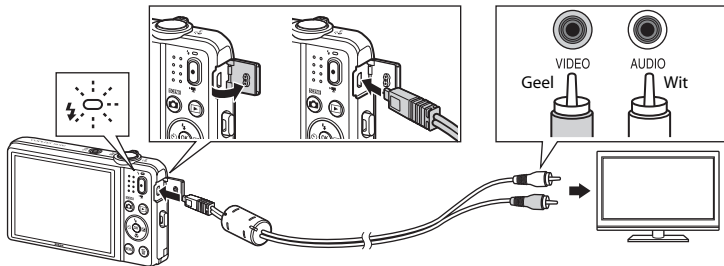

2 Stem de televisie af op het videokanaal.

- Raadpleeg de documentatie van uw televisie voor meer informatie.

3 Houd de knop ingedrukt om de camera aan te zetten.

- Beelden worden weergegeven op de televisie.
- De monitor van de camera schakelt niet in.

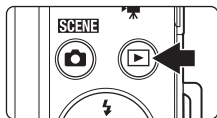

Als beelden niet worden weergegeven op de televisie

Zorg dat **Videostand** ( 70) in het setup-menu overeenkomt met de standaard die uw televisie gebruikt.

De camera op een printer aansluiten (Direct Print)

Gebruikers van een PictBridge-compatibele printer kunnen de camera rechtstreeks op de printer aansluiten en beelden afdrukken zonder gebruik te maken van een computer.

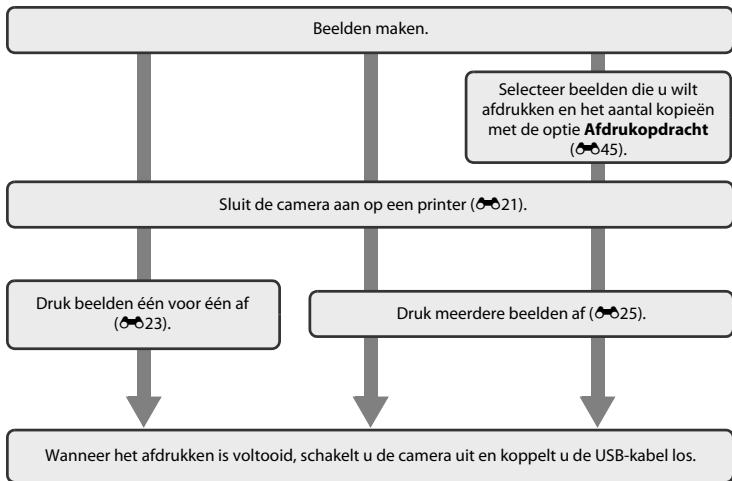

De camera op een printer aansluiten

1 Zet de camera uit.

2 Zet de printer aan.

- Controleer de printerinstellingen.

3 Sluit de camera met de USB-kabel aan op de printer.

- Houd bij het aansluiten de pluggen in de juiste stand. Probeer niet de pluggen onder een hoek in te steken of uit te trekken wanneer u ze aansluit of loskoppelt.

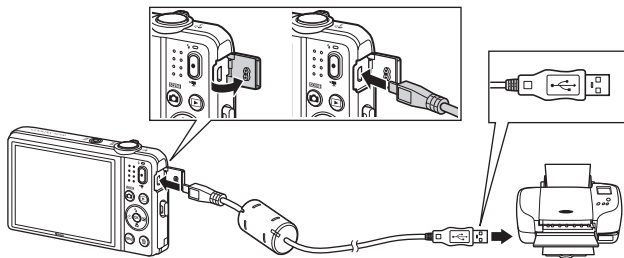

4 De camera wordt automatisch ingeschakeld.

- Het **PictBridge**-opstart scherm (①) verschijnt op de monitor van de camera, gevolgd door het **Afdrukselectie**-scherm (②).

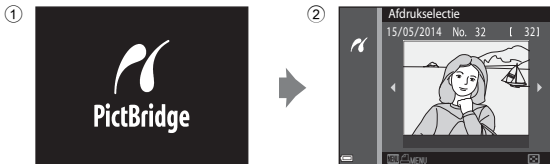

Als het PictBridge-startscherm niet verschijnt

Wanneer **Automatisch** is geselecteerd voor **Opladen via computer** (0671), kunnen beelden eventueel niet worden afgedrukt wanneer de camera direct aangesloten is op bepaalde printers. Als het PictBridge-opstartscherm niet verschijnt nadat de camera werd ingeschakeld, zet u de camera uit en ontkoppelt u de USB-kabel. Stel **Opladen via computer** in op **Uit** en sluit de camera opnieuw aan op de printer.

Beelden één voor één afdrucken

1 Gebruik de multi-selector om het gewenste beeld te selecteren en druk op de **OK**-knop.

- Verplaats de zoomknop naar **W** (📏) om naar de miniatuurweergave te gaan, of naar **T** (📄) om naar de schermvullende weergave te gaan.



2 Gebruik **▲▼** om **Kopieën** te selecteren en druk op de **OK**-knop.

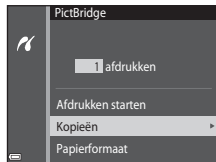

3 Selecteer het gewenste aantal kopieën (maximaal negen) en druk op de **OK**-knop.

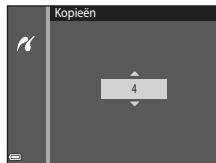

- 4** Selecteer **Papierformaat** en druk op de **OK**-knop.

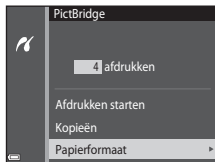

- 5** Selecteer het gewenste papierformaat en druk op de **OK**-knop.

- Als u de instellingen voor het papierformaat wilt gebruiken die op de printer zijn geconfigureerd, selecteert u **Standaard** bij de optie Papierformaat.
- De op de camera beschikbare opties voor het papierformaat zijn afhankelijk van de printer die u gebruikt.

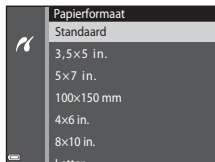

- 6** Selecteer **Afdrukken starten** en druk op de **OK**-knop.

- De afdruk begint.
- Om het afdrukken te annuleren, drukt u op de **OK**-knop.

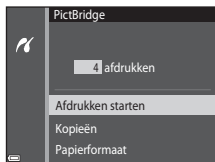

Meerdere beelden afdrukken

- 1 Wanneer het **Afdrukselectie**-scherm wordt weergegeven, drukt u op de **MENU**-knop.



- 2 Gebruik ▲▼ van de multi-selector om **Papierformaat** te selecteren en druk op de **OK**-knop.

- Om het afdrukmenu te sluiten, drukt u op de **MENU**-knop.

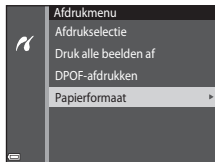

- 3 Selecteer het gewenste papierformaat en druk op de **OK**-knop.

- Als u de instellingen voor het papierformaat wilt gebruiken die op de printer zijn geconfigureerd, selecteert u **Standaard** bij de optie Papierformaat.
- De op de camera beschikbare opties voor het papierformaat zijn afhankelijk van de printer die u gebruikt.

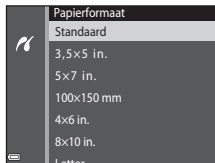

4 Selecteer **Afdrukselectie**, **Druk alle beelden af** of **DPOF-afdrukken** en druk op de **OK**-knop.

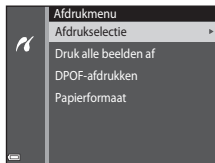

Afdrukselectie

Selecteer de beelden (maximaal 99) en het aantal afdrukken (maximaal negen) voor elk beeld.

- Gebruik **◀▶** van de multi-selector om beelden te selecteren en gebruik **▲▼** om het aantal afdrukken op te geven.
- Beelden die zijn geselecteerd voor afdrukken, herkent u aan **1** en een getal dat het gewenste aantal afdrukken aangeeft. Als geen kopieën werden geselecteerd voor beelden, wordt de selectie geannuleerd.
- Verplaats de zoomknop naar **T (Q)** om naar de schermvullende weergave te gaan, of naar **W (R)** om naar de miniatuurweergave te gaan.
- Druk op de **OK**-knop als de instelling voltooid is.
- Wanneer het scherm rechts wordt weergegeven, selecteert u **Afdrukken starten** en drukt u op de **OK**-knop om de afdruk te starten.

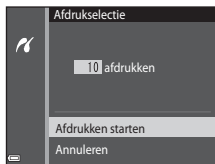

Druk alle beelden af

Een kopie van alle beelden die opgeslagen zijn in het interne geheugen of op de geheugenkaart, wordt afgedrukt.

- Wanneer het scherm rechts wordt weergegeven, selecteert u **Afdrukken starten** en drukt u op de **OK**-knop om de afdruk te starten.

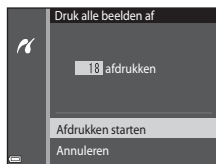

DPOF-afdrukken

Druk beelden af waarvoor een afdrukopdracht werd aangemaakt met de optie **Afdrukopdracht** (0-45).

- Wanneer het scherm rechts wordt weergegeven, selecteert u **Afdrukken starten** en drukt u op de **OK**-knop om de afdruk te starten.

Om de huidige afdrukopdracht te bekijken, selecteert u **Bek. beelden** en drukt u op de **OK**-knop. Om beelden af te drukken, drukt u nogmaals op de **OK**-knop.

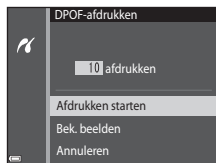









Het opnamemenu (voor stand (Automatisch))

Beeldmodus (beeldformaat en beeldkwaliteit)

Ga naar de opnamestand → MENU-knop → Beeldmodus → -knop

Selecteer de combinatie van beeldformaat en compressieverhouding die wordt gebruikt om beelden op te slaan. Hoe groter de instelling voor de beeldmodus, hoe sterker vergroot beelden kunnen worden afgedrukt, en hoe lager de compressieverhouding, hoe hoger de kwaliteit van de beelden, maar het aantal beelden dat kan worden opgeslagen is kleiner.

Optie*	Compressieverhouding	Beeldverhouding (horizontaal t.o.v. verticaal)
 5152×3864★	Circa 1/4	4:3
 5152×3864 (standaardinstelling)	Circa 1/8	4:3
 3648×2736	Circa 1/8	4:3
 2272×1704	Circa 1/8	4:3
 1600×1200	Circa 1/8	4:3
 640×480	Circa 1/8	4:3
 5120×2880	Circa 1/8	16:9
 3864×3864	Circa 1/8	1:1

* Het totaal aantal vastgelegde pixels en het aantal pixels dat horizontaal en verticaal wordt vastgelegd.
Voorbeeld:  5152×3864 = ca. 20 megapixels, 5152 × 3864 pixels



Beeldmodus

- De instelling voor de beeldmodus kon ook worden gewijzigd in andere opnamestanden dan Automatisch. De gewijzigde instelling wordt ook toegepast op andere opnamestanden.
- Bepaalde functies kunnen niet met andere menu-opties worden gebruikt (p. 56).



Aantal beelden dat kan worden opgeslagen

- Het aantal beelden dat bij benadering kan worden opgeslagen, kunt u tijdens de opname op de monitor controleren (p. 20).
- Merk op dat vanwege de JPEG-compressie het aantal beelden dat kan worden opgeslagen, sterk afhankelijk is van de beeldinhoud, zelfs wanneer geheugenkaarten met dezelfde capaciteit en dezelfde instelling voor de beeldmodus worden gebruikt. Bovendien kan het aantal beelden dat kan worden opgeslagen, sterk verschillen volgens het merk van de geheugenkaart.
- Als het aantal resterende opnamen 10.000 of meer bedraagt, wordt het aantal resterende opnamen weergegeven als "9999".



Beelden afdrucken met een beeldverhouding 1:1







Verander de printerinstelling in "Rand" wanneer u beelden afdrukt met een beeldverhouding 1:1. Sommige printers kunnen geen beelden afdrucken met een beeldverhouding van 1:1.

Witbalans (Tint aanpassen)



Selecteer de stand  (auto) → MENU-knop → Witbalans → -knop

Pas de witbalans aan overeenkomstig de lichtbron of de weersomstandigheden, zodat de kleuren in de beelden eruit zien zoals u ze met uw oog waarneemt.

- Gebruik **Automatisch** voor de meeste omstandigheden. Wijzig de instelling wanneer u de tint van het te maken beeld wilt wijzigen.

Optie	Beschrijving
AUTO Automatisch (standaardinstelling)	De witbalans wordt automatisch aan de lichtomstandigheden aangepast.
PRE Handm. voorinstelling	Wanneer het gewenste resultaat niet wordt verkregen met Automatisch , Gloeilamplicht enz. ( 31).
 Daglicht	Voor opname bij zonlicht.
 Gloeilamplicht	Voor opnamen bij gloeilamplicht.
 TL-licht	Voor opnamen bij TL-verlichting.
 Bewolkt	Voor opnamen bij bewolkt weer.
 Flitser	Voor opnamen met de flitser.

Opmerkingen over Witbalans

- Zet de flitsstand op  (uit) wanneer de witbalans is ingesteld op een andere instelling dan **Automatisch** en **Flitser** (45).
- Bepaalde functies kunnen niet met andere menu-opties worden gebruikt (56).

Gebruik van Handm. voorinstelling

Gebruik de volgende procedure om de witbalanswaarde te meten bij het licht dat tijdens de opname zal worden gebruikt.

1 Plaats een wit of grijs referentievoorwerp onder de verlichting die voor de foto wordt gebruikt.

2 Gebruik ▲▼ van de multi-selector om **Handm. voorinstelling** te selecteren in het **Witbalans**-menu en druk op de **OK**-knop.

- De camera zoomt in naar de positie om de witbalans te meten.

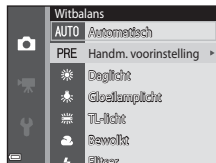

3 Selecteer **Metten**.

- Om de laatst gemeten waarde toe te passen, selecteert u **Annuleren** en drukt u op de **OK**-knop.



4 Kadreer het referentievoorwerp in het meetvenster.



Meetvenster

5 Druk op de -knop om de waarde te meten.

- De sluiters wordt ontspannen en de meting wordt uitgevoerd. Er wordt geen beeld opgeslagen.

Opmerkingen over Handm. voorinstelling

Een waarde voor de flitserbelichting kan niet worden gemeten met **Handm. voorinstelling**. Wanneer u met behulp van de flitser opneemt, dient u **Witbalans** in te stellen op **Automatisch** of **Flitser**.

Continu-opnamen

Selecteer de stand  (auto) → MENU-knop → Continu → -knop

Optie	Beschrijving
 Enkelvoudig (standaardinstelling)	Er wordt één beeld gemaakt wanneer de ontspanknop wordt ingedrukt.
 Continu	Wanneer de ontspanknop helemaal ingedrukt wordt gehouden, worden beelden continu vastgelegd. <ul style="list-style-type: none">De beeldsnelheid voor continu-opnamen bedraagt circa 1,1 bps en het maximale aantal continu-opnamen bedraagt circa 6 (wanneer de beeldmodus is ingesteld op  5152x3864).
BSS BSS (Best Shot Selector)	Terwijl de ontspanknop volledig ingedrukt wordt gehouden, legt de camera een reeks van maximaal tien beelden vast en wordt het scherpste beeld automatisch opgeslagen. Gebruik deze functie om een stilstaand onderwerp op te nemen op plaatsen waar de flitser niet mag worden gebruikt en er veel kans is op cameratrilling.
 Multi-shot 16	Telkens wanneer de ontspanknop helemaal wordt ingedrukt, legt de camera een reeks van 16 beelden vast en slaat deze op als één beeld. <ul style="list-style-type: none">De beeldsnelheid voor continu-opnamen bedraagt circa 30 bps.Beeldmodus is vast ingesteld op  (beeldformaat: 2560 × 1920 pixels).Digitale zoom is niet beschikbaar. 

Opmerkingen bij Continu-opnames

- Wanneer een andere instelling dan **Enkelvoudig** is geselecteerd, kan de flitser niet worden gebruikt. Scherpstelling, belichting en witbalans worden ingesteld op de waarden bepaald voor het eerste beeld in elke reeks.
- Het kan even duren om de beelden na de opname op te slaan.
- Bepaalde functies kunnen niet met andere menu-opties worden gebruikt (☞56).

Opmerkingen over Multi-shot 16

Vegen (☞3) die zichtbaar zijn op de monitor wanneer wordt opgenomen met **Multi-shot 16** ingeschakeld, worden opgenomen in de beelden. Vermijd heldere objecten zoals de zon, weerkaatsingen van de zon en elektrische verlichting wanneer u opnamen maakt met **Multi-shot 16** ingeschakeld.

ISO-waarde

Selecteer de stand  (auto) → MENU-knop → ISO-waarde → -knop

Met een hogere ISO-waarde kunnen donkere onderwerpen worden vastgelegd. Bovendien kunnen, zelfs bij onderwerpen met gelijke helderheid, beelden met kortere sluitertijden worden gemaakt, waardoor waasvorming ten gevolge van cameratrilling en bewegingen van het onderwerp kan worden beperkt.

- Wanneer een hogere ISO-gevoeligheid wordt ingesteld, kunnen de beelden ruis bevatten.

Optie	Beschrijving
AUTO Automatisch (standaardinstelling)	De gevoeligheid wordt automatisch geselecteerd tussen ISO 80 en 1600.
ISO AUTO Vast bereik automatisch	Selecteer het bereik waarin de camera automatisch de ISO-gevoeligheid aanpast, uit ISO 80-400 of ISO 80-800 .
80, 100, 200, 400, 800, 1600, 3200	De gevoeligheid wordt vergrendeld op de vastgestelde waarde.

Opmerking over ISO-gevoeligheid

Bepaalde functies kunnen niet met andere menu-opties worden gebruikt (56).

Opmerking over ISO 3200

Wanneer **ISO-waarde** is ingesteld op **3200**, zijn de beschikbare instellingen voor **Beeldmodus** beperkt tot **4M 2272×1704**, **2M 1600×1200** en **VGA 640×480**.  wordt weergegeven naast de aanduiding voor de ISO-gevoeligheid linksonder op de monitor.



ISO 3200 





Weergave van ISO-gevoeligheid op het opnamescherm

- Wanneer **Automatisch** is geselecteerd, wordt **ISO** weergegeven als de ISO-gevoeligheid automatisch toeneemt.
- Wanneer **Vast bereik automatisch** is geselecteerd, wordt de maximumwaarde voor de ISO-gevoeligheid weergegeven.

Kleuropties

Selecteer de stand  (auto) → MENU-knop → Kleuropties → -knop

Maak kleuren levendiger of sla beelden monochroom op.

Optie	Beschrijving
 Normale kleur (standaardinstelling)	Voor beelden met een natuurlijke kleur.
 VI Levendig	Voor een levendig, "fotoprint"-effect.
 BW Zwart-wit	Slaat beelden in zwart-wit op.
 SE Sepia	Slaat beelden in sepiatinten op.
 C Koelblauw	Slaat beelden in cyaan-blauw monochroom op.

Opmerkingen over kleuropties

Bepaalde functies kunnen niet met andere menu-opties worden gebruikt (56).

AF-veldstand

Selecteer de stand  (auto) → MENU-knop → AF-veldstand → -knop

Gebruik deze optie om te bepalen hoe de camera het scherpestelveld voor autofocus selecteert.



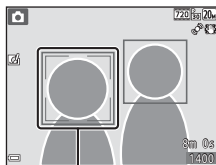

Optie	Beschrijving
 Gezichtsprioriteit	<p data-bbox="308 239 653 327">Wanneer de camera een menselijk gezicht detecteert, stelt deze scherp op dat gezicht. Zie "Gezichtsherkenning gebruiken" (p. 58) voor meer informatie.</p> <p data-bbox="308 482 648 660">Wanneer een compositie zonder menselijke onderwerpen of gedetecteerde gezichten wordt gekadreed, selecteert de camera automatisch een of meer van de negen scherpestelvelden met het onderwerp dat zich het dichtst bij de camera bevindt wanneer de ontspanknop half wordt ingedrukt.</p>

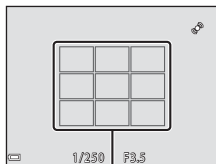

Scherpstelveld

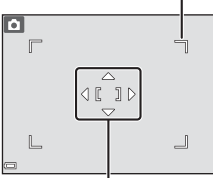
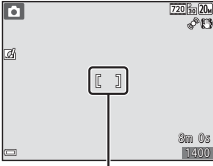

Scherpstelvelden

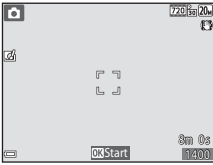

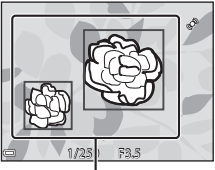

Optie	Beschrijving	
<p data-bbox="104 225 234 246">[] Handmatig</p>	<p data-bbox="308 83 653 146">Gebruik ▲▼◀▶ van de multi-selector om het scherpstelveld te verplaatsen naar het gebied waarop u wilt scherpstellen.</p> <ul data-bbox="308 151 653 285" style="list-style-type: none"> <li data-bbox="308 151 653 285">• Om de multi-selector te gebruiken om de flitsstand of andere instellingen te configureren, drukt u op de -knop. Om terug te keren naar het verplaatsen van het scherpstelveld, drukt u nogmaals op de -knop. 	<p data-bbox="726 89 930 130">Bereik van verplaatsbaar scherpstelveld</p>  <p data-bbox="746 358 868 379">Scherpstelveld</p>
<p data-bbox="104 513 213 534">[] Centrum</p>	<p data-bbox="308 410 640 451">De camera stelt scherp op het onderwerp in het midden van het beeld.</p>	 <p data-bbox="746 617 868 638">Scherpstelveld</p>
<p data-bbox="104 731 234 772"> Onderwerp volgen</p>	<p data-bbox="308 658 653 835">Gebruik deze functie om beelden te maken van bewegende onderwerpen. Registreer het onderwerp waarop de camera scherpstelt. Het scherpstelveld verplaatst zich automatisch om het onderwerp te volgen. Zie "Onderwerp volgen gebruiken" (40) voor meer informatie.</p>	

Optie	Beschrijving
<p> AF met doelopsparing (standaardinstelling)</p>	<p>Wanneer de camera het hoofdonderwerp detecteert, stelt deze scherp op dat onderwerp. Zie "AF met doelopsparing gebruiken" (📖60) voor meer informatie.</p>  <p style="text-align: center;">Scherpstelvelden</p>



Opmerkingen over de AF-veldstand

- Wanneer de digitale zoom geactiveerd is, stelt de camera scherp in het midden van het beeld, ongeacht de instelling voor **AF-veldstand**.
- Bepaalde functies kunnen niet met andere menu-opties worden gebruikt (📖56).

Onderwerp volgen gebruiken

Selecteer de stand  (auto) → MENU-knop → AF-veldstand → -knop →  Onderwerp volgen → -knop → MENU-knop

1 Een onderwerp registreren.

- Lijn het onderwerp dat u wilt volgen, uit met de rand in het midden van de monitor en druk op de -knop.
- Wanneer het onderwerp geregistreerd is, wordt een gele rand (scherpstelveld) weergegeven rond het onderwerp en begint de camera het onderwerp te volgen.
- Als het onderwerp niet kan worden geregistreerd, licht de rand rood op. Wijzig de compositie en probeer het onderwerp opnieuw te registreren.
- Om het registreren van het onderwerp te annuleren, drukt u op de -knop.
- Als de camera het geregistreerde onderwerp niet meer kan volgen, verdwijnt het scherpstelveld. Registreer het onderwerp opnieuw.

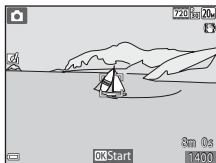

2 Druk de ontspanknop volledig in om de foto te maken.

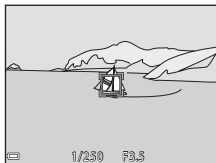

- Wanneer de ontspanknop wordt ingedrukt terwijl het scherpstelveld niet wordt weergegeven, stelt de camera scherp op het onderwerp in het midden van het beeld.



Opmerkingen bij Onderwerp volgen

- Als u handelingen zoals inzoomen uitvoert terwijl de camera het onderwerp volgt, wordt de registratie geannuleerd.
- Het onderwerp kan in bepaalde opnameomstandigheden niet worden gevolgd.

Autofocus-stand

Selecteer de stand  (auto) → MENU-knop → Autofocus-stand → -knop

Selecteer hoe de camera scherpstelt wanneer foto's worden gemaakt.

Optie	Beschrijving
AF-S Enkelvoudige AF (standaardinstelling)	De camera stelt alleen scherp wanneer de ontspanknop half wordt ingedrukt.
AF-F Fulltime-AF	De camera stelt continu scherp zelfs wanneer de ontspanknop niet half wordt ingedrukt. U hoort het geluid van de objectiefmotor terwijl de camera scherpstelt.







Autofocus-stand voor filmopname

De autofocus-stand voor filmopname kan worden ingesteld met **Autofocus-stand** (57) in het filmmenu.

Sneleffecten

Selecteer de stand  (auto) → MENU-knop → Sneleffecten → -knop

Optie	Beschrijving
 Aan (standaardinstelling)	In de stand  (auto) drukt u onmiddellijk na het ontspannen van de sluiters op de  -knop om het effectselectiescherm weer te geven en de functie Sneleffecten te gebruiken ( 43).
Uit	Schakelt de functie Sneleffecten uit (tijdens opname).







Opmerkingen over Sneleffecten

Bepaalde functies kunnen niet met andere menu-opties worden gebruikt (56).

Het menu Slim portret

- Zie "Beeldmodus (beeldformaat en beeldkwaliteit)" (0628) voor meer informatie over **Beeldmodus**.





Huid verzachten

Ga naar de opnamestand →  (opnamestand)-knop →  Slim portret → -knop → MENU-knop → Huid verzachten → -knop

Optie	Beschrijving
↕ Hoog	Wanneer de sluitertijd wordt losgelaten, detecteert de camera een of meer menselijke gezichten (maximaal drie) en wordt het beeld verwerkt om de huidtinten te verzachten voordat het beeld wordt opgeslagen. U kunt de intensiteit van het toegepaste effect selecteren.
↕ Normaal (standaardinstelling)	
↕ Laag	
Uit	Schakelt de functie Huid verzachten uit.

De effecten van de functie Huid verzachten zijn niet zichtbaar wanneer u beelden kadreert voor opname. Controleer de resultaten in de weergavestand nadat u de beelden heeft gemaakt.

Glimlactimer

Ga naar de opnamestand →  (opnamestand)-knop →  Slim portret → -knop → MENU-knop → Glimlactimer → -knop





De camera detecteert menselijke gezichten en laat automatisch de sluiters los wanneer een glimlach wordt gedetecteerd.

Optie	Beschrijving
 Aan (standaardinstelling)	Schakelt de glimlactimer in.
Uit	Schakelt de glimlactimer uit.

Opmerkingen over glimlactimer

Bepaalde functies kunnen niet met andere menu-opties worden gebruikt ( 56).

Knipperdetectie

Ga naar de opnamestand →  (opnamestand)-knop →  Slim portret → -knop → MENU-knop → Knipperdetectie → -knop

Optie	Beschrijving
 Aan	<p>De camera ontspant de sluitertijd automatisch twee keer bij elke opname en slaat één beeld op waarin de ogen van het onderwerp geopend zijn.</p> <ul style="list-style-type: none">• Als de camera een beeld heeft opgeslagen waarin de ogen van het onderwerp mogelijk gesloten zijn, verschijnt het dialoogvenster rechts gedurende enkele seconden.• De flitser kan niet gebruikt worden.
Uit (standaardinstelling)	Schakelt de knipperdetectie uit.



Opmerkingen over Knipperdetectie

Bepaalde functies kunnen niet met andere menu-opties worden gebruikt (📖56).

Het weergavemenu

- Zie “Beelden bewerken (foto's)” (🔍11) voor informatie over beeldbewerkingsfuncties.
- Zie “Stand Favoriete beelden” (🔍5) voor meer informatie over **Favoriete beelden** en **Verwijderen uit favor.**

Afdrukopdracht (Een DPOF-afdrukopdracht maken)

Druk op de ▶-knop (weergavestand) → MENU-knop → Afdrukopdracht → OK-knop

Als u de instellingen voor de afdrukopdracht vooraf configureert, kunt u ze gebruiken met de hierna vermelde afdrukmethoden.



- Breng de geheugenkaart naar een digitale fotoservice die het afdrucken van DPOF (Digital Print Order Format (Digitaal afdrukformaat voor digitale camera's)) ondersteunt.
- Een geheugenkaart plaatsen in de kaartsleuf van een DPOF-compatibele printer.
- De camera aansluiten op een PictBridge-compatibele printer (🔍20).

1 Gebruik ▲▼ van de multi-selector om **Beelden selecteren** te selecteren en druk op de OK-knop.

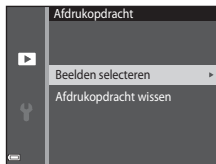
- In de stand Favoriete beelden, Automatisch sorteren of Sorteer op datum wordt het scherm rechts niet weergegeven. Ga verder met stap 2.



2 Selecteer de beelden (maximaal 99) en het aantal afdrukken (maximaal negen) voor elk beeld.

- Gebruik ◀▶ van de multi-selector om beelden te selecteren en gebruik ▲▼ om het aantal afdrukken op te geven.
- Beelden die zijn geselecteerd voor afdrukken, herkent u aan  en een getal dat het gewenste aantal afdrukken aangeeft. Als geen kopieën werden geselecteerd voor beelden, wordt de selectie geannuleerd.
- Verplaats de zoomknop naar **T** (Q) om naar de schermvullende weergave te gaan, of naar **W** (R) om naar de miniatuurweergave te gaan.
- Druk op de -knop als de instelling voltooid is.



3 Selecteer of u ook de opnamedatum en opnamegegevens wilt afdrukken.

- Selecteer **Datum** en druk op de -knop om de opnamedatum op alle beelden af te drukken.
- Selecteer **Info** en druk op de -knop om de sluitertijd en de diafragma waarde op alle beelden af te drukken.
- Selecteer tenslotte **Gereed** en druk op de -knop om de afdrukopdracht te voltooien.

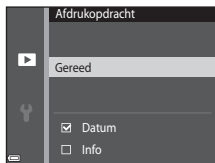

Opmerkingen over afdrukopdracht

Wanneer een afdrukopdracht wordt gemaakt in de stand Favoriete beelden, Automatisch sorteren of Stand Sorteer op datum, verschijnt het volgende scherm als andere beelden dan de beelden in het geselecteerde album, de geselecteerde categorie of van de geselecteerde opnamedatum gemarkeerd zijn voor afdruk.

- **Ja:** Verwijdert de afdrukmarkeringen niet van andere beelden en voegt de instellingen voor de huidige afdrukopdracht toe.
- **Nee:** Verwijdert de afdrukmarkeringen van alle andere beelden en gebruikt alleen de instellingen voor de huidige afdrukopdracht.

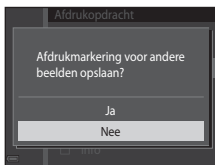

Stand Favoriete beelden of
Automatisch sorteren

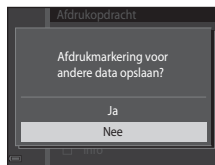

Stand Sorteer op datum

Als het totale aantal beelden in de afdrukopdracht groter is dan 99 wanneer de nieuwe instellingen worden toegepast, verschijnt het volgende scherm.

- **Ja:** Verwijdert de afdrukmarkeringen van alle andere beelden en gebruikt alleen de instellingen voor de huidige afdrukopdracht.
- **Annuleren:** Verwijdert afdrukmarkeringen niet uit andere beelden en annuleert de instellingen voor de huidige afdrukopdracht.

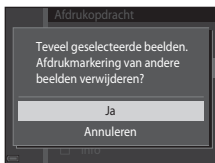

Stand Favoriete beelden of
Automatisch sorteren

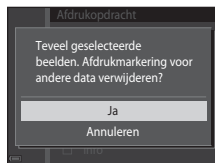

Stand Sorteer op datum

Opmerkingen over opnamedatum en opname-informatie voor afdrukopdracht

- Op sommige printers kan de opnamedatum en opname-informatie niet worden afgedrukt.
- Opname-informatie kan niet worden afgedrukt als de camera aangesloten is op een printer.
- De instellingen van **Datum** en **Info** worden gereset telkens wanneer de optie **Afdrukopdracht** wordt weergegeven.
- De opnamedatum is de datum die was ingesteld op de camera toen het beeld werd vastgelegd.
- Voor beelden die werden gemaakt met de optie **Datumstempel** (64) ingeschakeld, wordt alleen de datum en tijd afgedrukt die werd aangebracht op het tijdstip van de opname, zelfs als de datumoptie **Afdrukopdracht** ingeschakeld is voor de beelden.





Bestaande afdrukopdracht annuleren

Selecteer **Afdrukopdracht wissen** in stap 1 van "Afdrukopdracht (Een DPOF-afdrukopdracht maken)" (45).

Meer informatie

Zie "Beelden afdrukken met een beeldverhouding 1:1" (29) voor meer informatie.

Diashow

Druk op de -knop (weergavestand) → MENU-knop → Diashow → -knop

Geef beelden een voor een weer in een automatische "diashow". Wanneer filmbestanden in de diashow worden weergegeven, wordt alleen het eerste beeld van elke film getoond.

1 Gebruik ▲▼ van de multi-selector om **Start** te selecteren en druk op de -knop.

- De diashow begint.
- Om het interval tussen de beelden te wijzigen, selecteert u **Tussenaanbreng**, druk op de -knop en geef het gewenste interval in voor u **Start** selecteert.
- Om de diashow automatisch te herhalen, selecteert u **Herhalen** en drukt u op de -knop voor u **Start** selecteert.
- De maximale afspeelduur bedraagt ongeveer 30 minuten, zelfs als **Herhalen** is ingeschakeld.

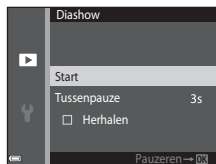



2 Beëindig de diashow of start hem opnieuw.



- Het scherm rechts wordt weergegeven als de diashow ten einde is of wordt gepauzeerd. Om de diashow te sluiten, selecteert u  en drukt u op de -knop. Om de diashow te hervatten, selecteert u  en drukt u op de -knop.



Handelingen tijdens weergave

- Gebruik  om het vorige/volgende beeld weer te geven. Houd de knop ingedrukt om snel vooruit/achteruit te spoelen.
- Druk op de -knop om de diashow te pauzeren of te beëindigen.

Beveiligen

Druk op de -knop (weergavestand) → MENU-knop → Beveiligen → -knop

De camera beveiligt geselecteerde beelden tegen ongewild wissen.

Selecteer beelden die u wilt beveiligen of annuleer de beveiliging van voordien beveiligde beelden in het beeldselectiescherm (51).

Houd er rekening mee dat beveiligde bestanden permanent worden gewist als het interne geheugen van de camera of de geheugenkaart wordt geformatteerd (69).

Het beeldselectiescherm

Wanneer een beeldselectiescherm zoals rechts hiernaast wordt weergegeven terwijl de camera wordt bediend, volgt u de hierna beschreven procedures om de beelden te selecteren.

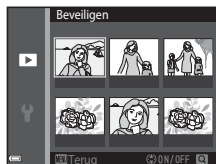

1 Gebruik ◀▶ van de multi-selector om een beeld te selecteren.

- Verplaats de zoomknop (1) naar **T** (Q) om naar de schermvullende weergave te gaan, of naar **W** (E) om naar de miniatuurweergave te gaan.
- Er kan slechts één beeld worden geselecteerd voor **Beeld draaien** en **Welkomtscherm**. Ga verder met stap 3.

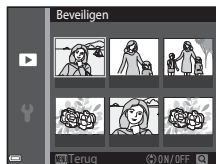

2 Gebruik ▲▼ om de selectie uit te voeren of op te heffen (of het aantal kopieën op te geven).



- Wanneer een beeld wordt geselecteerd, verschijnt een pictogram onder het beeld. Herhaal stappen 1 en 2 om bijkomende beelden te selecteren.





3 Druk op de (OK)-knop om de beeldselectie toe te passen.

- Wanneer **Geselecteerde beelden** is geselecteerd, verschijnt een bevestigingsvenster. Volg de instructies die op de monitor worden weergegeven.

Beeld draaien

Druk op de -knop (weergavestand) → MENU-knop → Beeld draaien → -knop

Geef de richting op waarin de opgeslagen beelden worden weergegeven. U kunt beelden 90 graden rechtsom of 90 graden linksom draaien.

Selecteer een beeld in het beeldselectiescherm (51). Wanneer het scherm Beeld draaien verschijnt, drukt u op  van de multi-selector om het beeld 90 graden te draaien.



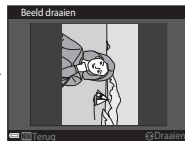

90 graden linksom
draaien



90 graden rechtsom
draaien







Druk op de -knop om de oriëntatie van de weergave te voltooien en deze oriëntatie-informatie samen met het beeld op te slaan.

Spraakmemo

Druk op de -knop (weergavestand) → selecteer een beeld → MENU-knop → Spraakmemo → -knop

Spraakmemo's kunnen worden opgenomen en toegevoegd aan beelden.

Spraakmemo's opnemen

- Houd de -knop ingedrukt om op te nemen (maximaal ongeveer 20 seconden).
- Raak de microfoon niet aan.
- Tijdens de opname knippen  en  op de monitor.
- Zodra de opname eindigt, verschijnt het spraakmemo-weergavescherm. Druk op de -knop om de spraakmemo weer te geven.
- Wis de huidige spraakmemo voor u een nieuwe spraakmemo opneemt (54).
-  wordt weergegeven bij beelden met een spraakmemo wanneer ze in schermvullende weergave worden weergegeven.





Spraakmemo's afspelen

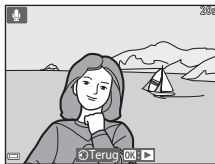

Selecteer een beeld met  voor u op de MENU-knop drukt.

- Druk op de -knop om de spraakmemo weer te geven. Druk nogmaals op de knop om de weergave te stoppen.
- Verplaats de zoomknop tijdens de weergave om het weergavevolume aan te passen.



Spraakmemo's wissen



Druk op de -knop terwijl het scherm wordt weergegeven dat in "Sprakmemo's afspelen" (53) is beschreven.

Wanneer het bevestigingsvenster verschijnt, gebruikt u   van de multi-selector om **Ja** te selecteren, waarna u op de -knop drukt.

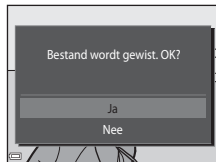

- Om een spraakmemo bij een beveiligd beeld te verwijderen, moet eerst de instelling **Beveiligen** worden uitgeschakeld.



Kopiëren (Kopiëren tussen intern geheugen en geheugenkaart)

Druk op de -knop (weergavestand) → MENU-knop → Kopiëren → -knop

Kopieer beelden tussen het interne geheugen en een geheugenkaart.

- 1 Gebruik   van de multi-selector om een bestemmingsoptie te selecteren waarnaar beelden worden gekopieerd, en druk op de -knop.



2 Selecteer een kopieeroptie en druk op de **OK**-knop.

- Als u de optie **Geselecteerde beelden** kiest, gebruikt u het beeldselectiescherm om beelden te specificeren (**51**).

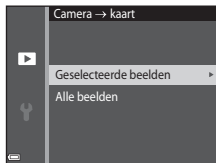

✓ **Opmerkingen over het kopiëren van beelden**

- Alleen bestanden in formaten die door deze camera kunnen worden opgenomen, kunnen worden gekopieerd.
- De werking wordt niet gegarandeerd voor beelden die met een camera van een ander merk werden gemaakt of die werden aangepast op een computer.
- De instellingen **Afdrukopdracht** (**45**) die voor beelden geconfigureerd zijn, worden niet gekopieerd.
- Gekopieerde beelden of films kunnen niet worden weergegeven in de stand Automatisch sorteren (**9**).
- Als een beeld dat toegevoegd is aan een album (**5**) wordt gekopieerd, wordt het gekopieerde beeld niet toegevoegd aan het album.

📄 **Kopiëren naar een geheugenkaart die geen beelden bevat**

Wanneer de camera naar de weergavestand wordt geschakeld, wordt **Geheugen bevat geen beelden**. weergegeven. Druk op de **MENU**-knop om **Kopiëren** te selecteren.







Het filmmenu

Filmopties

Ga naar de opnamestand → MENU-knop → -menupictogram → Filmopties → -knop

Selecteer de gewenste filmoptie voor de opname.



- Geheugenkaarten (klasse 6 of hoger) worden aanbevolen om films op te nemen (:20).

Optie (Beeldformaat/beeldsnelheid ¹)	Beeldformaat	Beeldverhouding (horizontaal t.o.v. verticaal)
 720/30p/  720/25p (standaardinstelling ²)	1280×720	16:9
 480/30p/  480/25p	640×480	4:3
 240/30p/  240/25p	320×240	4:3



¹ De items en de beeldsnelheid die kunnen worden ingesteld, zijn afhankelijk van de **Videostand**-instelling in het setup-menu (.

² Wanneer wordt opgenomen in het interne geheugen, is de standaardinstelling  **480/30p**/ **480/25p** en kunnen  **720/30p**/ **720/25p** niet worden geselecteerd.

Autofocus-stand

Ga naar de opnamestand → MENU-knop → -menupictogram → Autofocus-stand → -knop

Stel in hoe de camera scherpstelt in de filmstand.



Optie	Beschrijving
AF-S Enkelvoudige AF (standaardinstelling)	Het scherpstellen wordt vergrendeld wanneer u op de   -knop drukt om de opname te starten. Selecteer deze optie wanneer de afstand tussen de camera en het onderwerp sterk constant blijft tijdens de opname.
AF-F Fulltime-AF	De camera stelt continu scherp tijdens de filmopname. Selecteer deze optie wanneer de afstand tussen de camera en het onderwerp sterk wijzigt tijdens de opname. Het gebruik van Enkelvoudige AF is aanbevolen om te voorkomen dat het geluid van de scherpstellende camera de opname stoort.

Film VR

Ga naar de opnamestand → MENU-knop → -menupictogram → Film VR → -knop

Selecteer de instelling voor de vibratiereductie tijdens het opnemen van films.



Selecteer **Uit** wanneer u een statief gebruikt om de camera tijdens de opname te stabiliseren.

Optie	Beschrijving
 * Aan (hybrid) (standaardinstelling)	Voert optische correctie uit voor cameratrilling met behulp van lens-shift VR en voert tegelijk elektronische VR uit met behulp van beeldverwerking. De beeldhoek (m.a.w. het gebied dat zichtbaar is in het beeld) wordt smaller.
 Aan	Voert correctie voor cameratrilling uit met behulp van lens-shift VR.
Uit	Er wordt geen correctie uitgevoerd.

Opmerkingen over Film VR

De effecten van cameratrilling kunnen in bepaalde situaties niet volledig worden vermeden.

Windruisreductie

Ga naar de opnamestand → MENU-knop → -menupictogram → Windruisreductie → -knop

Stel in of de windruis tijdens de filmopname moet worden beperkt.



Optie	Beschrijving
 Aan	Vermindert het geluid dat optreedt wanneer de wind over de microfoon blaast. Andere geluiden kunnen tijdens de weergave moeilijk te horen zijn.
Uit (standaardinstelling)	Windruisreductie is niet ingeschakeld.

Het setup-menu



Welkomstschermb

Druk op de MENU-knop →  menupictogram → Welkomstschermb → -knop

Configureer het welkomstschermb dat wordt weergegeven wanneer de camera wordt ingeschakeld.

Optie	Beschrijving
Geen (standaardinstelling)	Toont het welkomstschermb niet.
COOLPIX	Toont een welkomstschermb met het COOLPIX-logo.
Selecteer beeld	Toont het beeld dat voor het welkomstschermb werd geselecteerd. <ul style="list-style-type: none">• Het beeldselectieschermb verschijnt. Selecteer een beeld (51) en druk op de -knop.• Omdat een kopie van het geselecteerde beeld wordt opgeslagen in de camera, wordt het beeld weergegeven wanneer de camera wordt ingeschakeld, zelfs als het originele beeld is gewist.• Een beeld kan niet worden geselecteerd als de beeldverhouding verschillend is van de beeldverhouding van het schermb of als het beeld uiterst klein is nadat de functie Kleine afbeelding of Uitsnede werd toegepast.



Tijdzone en datum

Druk op de MENU-knop →  menupictogram → Tijdzone en datum → -knop

Stel de cameraklok in.

Optie	Beschrijving
Datum en tijd	<ul style="list-style-type: none">• Selecteer een item: Druk op  van de multi-selector (schakelt tussen D, M, J, uur en minuut).• Wijzig de datum en tijd: Druk op  .• Pas de instelling toe: Selecteer de minuut-instelling en druk op de -knop. 
Datumnotatie	Selecteer Jaar/maand/dag , Maand/dag/jaar of Dag/maand/jaar .
Tijdzone	Stel de tijdzone en de zomertijd in. <ul style="list-style-type: none">• Wanneer Reisbestemming () wordt ingesteld nadat u de eigen tijdzone () heeft ingesteld, wordt het tijdsverschil tussen de reisbestemming en de eigen tijdzone automatisch berekend en de datum en tijd voor de geselecteerde regio worden opgeslagen.

Tijdzone instellen

1 Gebruik   van de multi-selector om **Tijdzone** te selecteren en druk op de -knop.

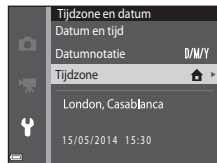

2 Selecteer **Eigen tijdzone** of **Reisbestemming** en druk op de -knop.



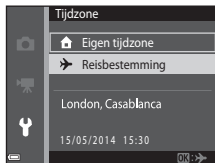

- De datum en tijd die op de monitor worden weergegeven, veranderen naarmate de eigen tijdzone of de reisbestemming is geselecteerd.

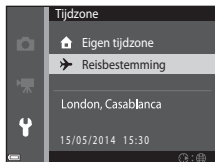

3 Druk op .



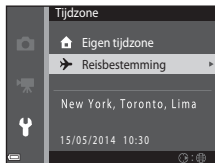
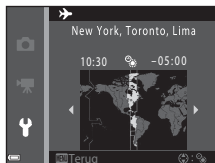

4 Gebruik om de tijdzone te selecteren.

- Druk op  om de zomertijdfunctie in te schakelen, waarna  wordt weergegeven. Druk op  om de zomertijdfunctie uit te schakelen.
- Druk op de -knop om de tijdzone toe te passen.
- Als de juiste tijd niet wordt weergegeven voor de instelling van de eigen tijdzone of de tijdzone van de reisbestemming, stelt de juiste tijd in bij **Datum en tijd**.









Monitorinstellingen

Druk op de MENU-knop →  menupictogram → Monitorinstellingen → -knop

Optie	Beschrijving
Foto-informatie	Bepaal of informatie op de monitor wordt weergegeven.
Beeld terugspelen	Deze instelling bepaalt of het vastgelegde beeld al dan niet onmiddellijk na de opname wordt weergegeven. <ul style="list-style-type: none">• Standaardinstelling: Aan
Helderheid	U kunt kiezen uit vijf instellingen. <ul style="list-style-type: none">• Standaardinstelling: 3

Foto-informatie

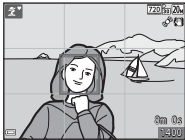
	Opnamestand	Weergavestand
Info tonen		
Automatische info (standaardinstelling)	De huidige instellingen en bedieningsgids worden weergegeven zoals bij Info tonen . Als gedurende enkele seconden geen handelingen worden uitgevoerd, wordt de informatie verborgen zoals bij Info verbergen . De informatie wordt opnieuw weergegeven wanneer de volgende handeling wordt uitgevoerd.	
Info verbergen		

	Opnamestand	Weergavestand
Raster+autom. info	 <p>Naast de informatie die weergegeven is bij Automatische info, verschijnt een raster om beelden beter te kunnen kaderen. Het raster wordt niet weergegeven wanneer films worden opgenomen.</p>	 <p>De huidige instellingen of de bedieningsgids worden weergegeven zoals in Automatische info.</p>
Filmbeeld+autom. info	 <p>Naast de informatie die aangegeven is bij Automatische info, wordt voor de opname begint een kader weergegeven dat het gebied aangeeft dat zal worden vastgelegd wanneer films worden opgenomen. Het kader wordt niet weergegeven wanneer de ontspanknop half wordt ingedrukt of tijdens opname.</p>	<p>De huidige instellingen of de bedieningsgids worden weergegeven zoals in Automatische info.</p>

Opmerkingen over monitorinstellingen



Wanneer **Sneffecten** (41) is ingesteld op **Aan** terwijl foto's worden gemaakt, wordt het vastgelegde beeld weergegeven na de opname, ongeacht de instelling voor **Beeld terugspelen**.

Datumstempel (Datum en tijd afdrukken)

Druk op de MENU-knop →  menupictogram → Datumstempel → -knop

De opnamedatum en -tijd kunnen op beelden worden afgedrukt bij opname, waardoor de gegevens zelfs met printers die geen datum afdrukken ondersteunen, kunnen worden afgedrukt (48).





Optie	Beschrijving
 Datum	De datum wordt afgedrukt op de beelden.
 Datum en tijd	De datum en tijd worden afgedrukt op beelden.
Uit (standaardinstelling)	De datum en tijd worden niet afgedrukt op de beelden.

Opmerkingen over datumstempel

- De in het beeld opgenomen datum vormt een permanent onderdeel van de beeldgegevens en kan niet worden verwijderd. De datum en tijd kunnen niet op beelden worden afgedrukt nadat ze werden vastgelegd.
- De datum en tijd kunnen niet worden afgedrukt in de volgende situaties:
 - Wanneer de onderwerpstand **Panorama assist** wordt gebruikt
 - Wanneer films worden opgenomen.
- De afgedrukte datum en tijd kunnen moeilijk leesbaar zijn wanneer een klein beeldformaat wordt gebruikt.

Foto VR

Druk op de MENU-knop →  menupictogram → Foto VR → -knop

Selecteer de instelling voor vibratiereductie die tijdens het opnemen van foto's wordt gebruikt. Selecteer **Uit** wanneer u een statief gebruikt om de camera tijdens de opname te stabiliseren.

Optie	Beschrijving
 Aan (standaardinstelling)	Voert correctie voor cameratrilling uit.
Uit	Er wordt geen correctie uitgevoerd.



Opmerkingen over Foto VR

- Na het inschakelen van de camera of nadat werd omgeschakeld van de weergavestand naar de opnamestand, wacht u tot het scherm voor de opnamestand volledig wordt weergegeven voor u beelden maakt.
- Beelden die onmiddellijk na de opname op de monitor van de camera worden weergegeven, kunnen wazig zijn.
- De effecten van cameratrilling kunnen in bepaalde situaties niet volledig worden vermeden.

Bewegingsdetectie

Druk op de MENU-knop →  menupictogram → Bewegingsdetectie → -knop

Activeer bewegingsdetectie om de effecten van bewegingen van het onderwerp en cameratrilling te verminderen als u foto's maakt.

Optie	Beschrijving
 Automatisch (standaardinstelling)	De bewegingsdetectie is ingeschakeld in bepaalde opnamestanden of instellingen wanneer  wordt weergegeven op het opnamescherm. Wanneer de camera bewegingen van het onderwerp of cameratrilling detecteert, wordt  groen en worden de ISO-gevoeligheid en de sluitertijd automatisch verhoogd om wazige beelden te voorkomen. <ul style="list-style-type: none">• Stel ISO-waarde (35) in op Automatisch in de stand  (auto).
Uit	Bewegingsdetectie is uitgeschakeld.

Opmerkingen over Bewegingsdetectie

- De bewegingsdetectie kan de effecten van bewegingen van het onderwerp of cameratrilling in bepaalde situaties niet elimineren.
- De bewegingsdetectie kan uitgeschakeld zijn als het onderwerp te sterk beweegt of te donker is.
- De beelden die met bewegingsdetectie werden vastgelegd, kunnen een "korrelig" uitzicht hebben.

AF-hulplicht

Druk op de MENU-knop →  menupictogram → AF-hulplicht → -knop

Schakel de AF-hulpverlichting, die helpt bij het automatisch scherpen, in of uit.

Optie	Beschrijving
AUTO Automatisch (standaardinstelling)	De AF-hulpverlichting licht automatisch op wanneer het onderwerp zwak verlicht is. De verlichting heeft een bereik van ongeveer 1,9 m in de maximale groothoekstand en een bereik van ongeveer 1,5 m in de maximale telestand. <ul style="list-style-type: none">• Merk op dat voor bepaalde onderwerpstanden of scherpstelvelden de AF-hulpverlichting mogelijk niet oplicht.
Uit	De AF-hulpverlichting gaat niet aan.

Digitale zoom

Druk op de MENU-knop →  menupictogram → Digitale zoom → -knop

Optie	Beschrijving
Aan (standaardinstelling)	Digitale zoom is ingeschakeld.
Uit	Digitale zoom is uitgeschakeld.

Opmerkingen over digitale zoom

De digitale zoom kan niet worden gebruikt in de volgende situaties:



- Wanneer **Portret**, **Nachtportret** of **Dierenportret** is geselecteerd in de onderwerpstand
- Wanneer de stand Slim portret is geselecteerd
- Wanneer **Continu** () is ingesteld op **Multi-shot 16** in de stand  (auto)
- Wanneer **AF-veldstand** () is ingesteld op **Onderwerp volgen** in de stand  (auto)

Geluidsinstellingen

Druk op de MENU-knop →  menupictogram → Geluidsinstellingen → -knop

Optie	Beschrijving
Knopgeluid	<p>Wanneer Aan (standaardinstelling) is geselecteerd, geeft de camera één pieptoon wanneer bewerkingen worden uitgevoerd, twee pieptonen wanneer de camera heeft scherpgesteld op het onderwerp en drie pieptonen wanneer er zich een fout voordoet. Het opstartgeluid wordt ook weergegeven.</p> <ul style="list-style-type: none">• Geluiden zijn uitgeschakeld wanneer de onderwerpstand Dierenportret wordt gebruikt.
Sluitergeluid	<p>Wanneer Aan (standaardinstelling) is geselecteerd, wordt het sluitergeluid weergegeven wanneer de sluitertoon wordt ontspannen.</p> <ul style="list-style-type: none">• Het sluitergeluid wordt niet weergegeven in de continu-opnamestand, wanneer films worden opgenomen of wanneer de onderwerpstand Dierenportret wordt gebruikt.

Automatisch uit

Druk op de MENU-knop →  menupictogram → Automatisch uit → -knop

Stel de tijd in die verstrijkt voor de camera naar de stand-by-stand gaat (📖21).

U kunt **30 sec.**, **1 min.** (standaardinstelling), **5 min.** of **30 min.** selecteren.





De functie Automatisch uit instellen

De tijd die verstrijkt voordat de camera naar de stand-by-stand gaat, ligt vast in de volgende situaties:

- Wanneer een menu wordt weergegeven: 3 minuten (wanneer automatisch uit is ingesteld op **30 sec.** of **1 min.**)
- Wanneer wordt opgenomen met **Dierenp. autom. ontsp.**: 5 minuten (wanneer automatisch uit is ingesteld op **30 sec.** of **1 min.**)
- Wanneer wordt opgenomen met **Glimlachtimer**: 5 minuten (wanneer automatisch uit is ingesteld op **30 sec.** of **1 min.**)
- Wanneer de lichtnetadapter EH-62G is aangesloten: 30 minuten
- Wanneer een AV-kabel is aangesloten: 30 minuten

Geheug. formatteren/Geheugenkaart form.

Druk op de MENU-knop →  menupictogram → Geheug. formatteren/Geheugenkaart form. → -knop

Gebruik deze optie om het interne geheugen of een geheugenkaart te formatteren.

Als u het interne geheugen of een geheugenkaart formateert, worden alle gegevens voorgoed gewist. Gegevens die werden gewist, kunnen niet worden hersteld. Zet belangrijke beelden over naar een computer voordat u gaat formatteren.

- Zet de camera niet uit en open het deksel van het batterijkvak/de geheugenkaartsleuf niet tijdens het formatteren.

Het interne geheugen formatteren

Haal de geheugenkaart uit de camera. De optie **Geheug. formatteren** wordt weergegeven in het setup-menu.

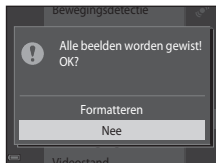

Een geheugenkaart formatteren

Plaats een geheugenkaart in de camera. De optie **Geheugenkaart form.** wordt weergegeven in het setup-menu.

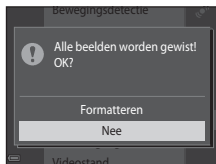

Taal/Language

Druk op de MENU-knop →  menupictogram → Taal/Language → -knop

Selecteer een taal voor de weergave van cameramenu's en berichten.

Videostand

Druk op de MENU-knop →  menupictogram → Videostand → -knop



Pas de nodige instellingen voor aansluiting op een televisie aan.

Selecteer tussen **NTSC** en **PAL**.

Zowel **NTSC** als **PAL** zijn standaards voor analoge kleurentelevisie-uitzendingen.

- De beschikbare beeldsnelheden in **Filmopties** (56) zijn afhankelijk van de ingestelde videostand.

Opladen via computer

Druk op de MENU-knop →  menupictogram → Opladen via computer → -knop

Optie	Beschrijving
AUTO Automatisch (standaardinstelling)	Wanneer de camera wordt aangesloten op een ingeschakelde computer ( 75), wordt de in de camera geplaatste batterij automatisch opgeladen met de stroombron van de computer.
Uit	De in de camera geplaatste batterij wordt niet opgeladen wanneer de camera is aangesloten op een computer.

Opmerkingen over het laden met een computer

- Bij aansluiting op een computer schakelt de camera automatisch in en begint hij op te laden. Als de camera wordt uitgeschakeld, stopt het opladen.
- Het duurt ongeveer 3 uur om een volledig lege batterij op te laden. De laadtijd wordt groter wanneer beelden worden overgespeeld terwijl de batterij wordt geladen.
- De camera schakelt automatisch uit als er gedurende 30 minuten geen communicatie met de computer plaatsvindt nadat de batterij volledig is geladen.

Wanneer het laadlampje snel groen knippert





Opladen is niet mogelijk, waarschijnlijk wegens een van de hierna beschreven redenen.

- De omgevingstemperatuur is niet geschikt om op te laden. Laad de batterij binnenshuis op bij een omgevingstemperatuur van 5 °C tot 35 °C.
- Een USB-kabel is niet correct aangesloten of de batterij is defect. Controleer of de USB-kabel correct is aangesloten en vervang de batterij indien nodig.
- De computer staat in de slaapstand en levert geen stroom. Haal de computer uit de slaapstand.
- De batterij kan niet worden opgeladen omdat de computer geen stroom naar de camera kan sturen ten gevolge van de instellingen of specificaties van de computer.

Knipperwaarsch.

Druk op de MENU-knop →  menupictogram → Knipperwaarsch. → -knop

Bepaal of de camera menselijke gezichten moet herkennen die hebben geknipperd tijdens opname met gezichtsherkenning (58) in de volgende standen:



-  (Autom. scènekeuzekn.) stand (32)
- **Portret** of **Nachtportret** in onderwerpstand (33).
- Stand  (auto) (wanneer **Gezichtprioriteit** (37) is geselecteerd voor de optie AF-veldstand)

Optie	Beschrijving
Aan	Wanneer één of meer menselijke onderwerpen mogelijk met de ogen hebben geknipperd in een beeld dat met gezichtsherkenning werd vastgelegd, wordt het scherm Knipperde er iemand? weergegeven op de monitor. Controleer het beeld en leg indien gewenst een nieuw beeld vast.
Uit (standaardinstelling)	De knipperwaarschuwing is uitgeschakeld.

Het Knipperwaarsch.-scherm

Gezichten die door de knipperwaarschuwing worden gedetecteerd, worden binnen een rand weergegeven.

De volgende handelingen zijn beschikbaar.

- Het gezicht vergroten: Verplaats de zoomknop naar **T** (). Als meer dan een gezicht is gedetecteerd, gebruikt u  van de multi-selector om het gewenste gezicht te selecteren.
- Naar schermvullende weergave gaan: Verplaats de zoomknop naar **W** (.







Als u op de -knop drukt of als gedurende enkele seconden geen handelingen worden uitgevoerd, keert de camera terug naar de opnamestand.

Opmerkingen over Knipperwaarschuwing

- De knipperwaarschuwing is uitgeschakeld bij andere continue instellingen dan **Enkelvoudig** (33).
- De knipperwaarschuwing werkt in bepaalde opnameomstandigheden mogelijk niet goed.

Uploaden via Eye-Fi

Druk op de MENU-knop →  menupictogram → Uploaden via Eye-Fi → -knop

Optie	Beschrijving
 Inschakelen (standaardinstelling)	Upload beelden die met de camera werden gemaakt, naar een vooraf geselecteerde bestemming.
 Uitschakelen	Beelden worden niet geüpload.

Opmerkingen over Eye-Fi-kaarten



- Merk op dat beelden niet worden geüpload als de signaalsterkte onvoldoende is, zelfs als **Inschakelen** is geselecteerd.
- Haal uw Eye-Fi-kaart uit de camera op plaatsen waar draadloze apparaten verboden zijn. Signalen kunnen worden doorgestuurd, zelfs als **Uitschakelen** is geselecteerd.
- Raadpleeg de instructiehandleiding van uw Eye-Fi-kaart voor meer informatie. In geval van een storing neemt u contact op met de fabrikant van de kaart.
- De camera kan worden gebruikt om Eye-Fi-kaarten in en uit te schakelen, maar andere Eye-Fi-functies worden mogelijk niet ondersteund.
- De camera is niet compatibel met de functie Eindelooos geheugen. Wanneer deze functie is ingesteld op een computer, dient u de functie uit te schakelen. Als de functie Eindelooos geheugen ingeschakeld is, wordt het aantal gemaakte beelden mogelijk niet correct weergegeven.
- Eye-Fi-kaarten zijn alleen bedoeld voor gebruik in het land van aankoop. Houd rekening met alle lokale wetten m.b.t. de draadloze apparaten.
- Als u de instelling **Inschakelen** behoudt, raakt de batterij sneller leeg.

Eye-Fi-communicatie-aanduiding

De communicatiestatus van de Eye-Fi-kaart in de camera kan worden gecontroleerd op de monitor ()

- : **Uploaden via Eye-Fi** is ingesteld op **Uitschakelen**.
-  (licht op): Eye-Fi-uploaden ingeschakeld, wacht tot het uploaden begint.
-  (knippert): Eye-Fi-uploaden ingeschakeld, gegevens worden geüpload.
- : Eye-Fi-uploaden ingeschakeld maar geen beelden beschikbaar voor uploaden.
- : Er heeft zich een fout voorgedaan. De camera kan de Eye-Fi-kaart niet aansturen.

Standaardwaarden

Druk op de MENU-knop →  menupictogram → Standaardwaarden → -knop

Wanneer **Standaard** is geselecteerd, worden de camera-instellingen gereset naar de standaardwaarden.



- Bepaalde instellingen zoals **Tijdzone en datum** of **Taal/Language** worden niet gereset.



Bestandsnummering resetten

Als u de bestandsnummering wilt terugzetten op "0001", moet u eerst alle beelden die opgeslagen zijn in het interne geheugen of op de geheugenkaart (📁30) wissen voor u **Standaardwaarden** selecteert.





Firmware-versie









Druk op de MENU-knop →  menupictogram → Firmware-versie → -knop









Bekijk de huidige firmwareversie van de camera.









Foutmeldingen

Raadpleeg de volgende tabel als een foutmelding verschijnt.

Melding	Oorzaak/Oplossing	
De batterijtemperatuur is te hoog. De camera wordt uitgeschakeld.	De camera schakelt automatisch uit. Wacht tot de camera of de batterij afgekoeld is voor u deze weer gebruikt.	-
De camera schakelt uit om oververhitting te voorkomen.		
Geheugenkaart beschermd tegen overschrijven.	De beveiligingsschuif is vergrendeld ("lock"). Schuif de beveiligingsschuif in de schrijfstand ("write").	-
Deze kaart kan niet gebruikt worden.	Er heeft zich een fout voorgedaan tijdens toegang tot de geheugenkaart. <ul style="list-style-type: none"> • Gebruik een goedgekeurde kaart. • Controleer of de aansluitingen schoon zijn. • Controleer of de geheugenkaart correct is geplaatst. 	14,  20
Deze geheugenkaart kan niet gelezen worden.		
Ongeformatteerde kaart. Kaart formatteren?	De geheugenkaart is niet geformatteerd voor gebruik in de camera. Formatteren wist alle gegevens die op de geheugenkaart opgeslagen zijn. Als u kopieën van beelden wilt behouden, dient u Nee te selecteren en de kopieën op een computer of een ander medium op te slaan voor u de geheugenkaart formateert. Selecteer Ja en druk op de  -knop om de geheugenkaart te formatteren.	 5
Niet beschikbaar als Eye-Fi-kaart is vergrendeld.	De beveiligingsschuif van Eye-Fi-kaart is vergrendeld ("lock").	-
	Er heeft zich een fout voorgedaan tijdens toegang tot de Eye-Fi-kaart. <ul style="list-style-type: none"> • Controleer of de aansluitingen schoon zijn. • Controleer of de Eye-Fi-kaart correct is geplaatst. 	

Melding	Oorzaak/Oplossing	
Geen geheugen meer.	Wis beelden of plaats een nieuwe geheugenkaart.	14, 30, 72
Beeld kan niet worden opgeslagen.	Er heeft zich een fout voorgedaan tijdens het opslaan van het beeld. Plaats een nieuwe geheugenkaart of formateer het interne geheugen of de geheugenkaart.	14,  69
	De camera kan geen nieuwe bestandsnummers genereren. Plaats een nieuwe geheugenkaart of formateer het interne geheugen of de geheugenkaart.	14,  69
	Het beeld kan niet worden gebruikt voor het welkomstscherf.	 59
	Er is onvoldoende ruimte om de kopie op te slaan. Wis beelden van het doelmedium.	30
Album is vol. Er kunnen geen foto's worden toegevoegd.	Er zijn al 200 beelden toegevoegd aan het album. <ul style="list-style-type: none"> • Verwijder beelden uit het album. • Voeg toe aan andere albums. 	 7  5
Geluidsbestand kan niet worden opgeslagen.	Aan dit beeld kan geen spraakmemo worden toegevoegd. <ul style="list-style-type: none"> • Spraakmemo's kunnen niet worden toegevoegd aan films. • Selecteer een beeld dat met deze camera werd vastgelegd. 	–
Beeld kan niet worden gewijzigd.	Selecteer beelden die u wél kunt bewerken.	 11,  14
Kan film niet opnemen.	Er heeft zich een time-out fout voorgedaan tijdens het opslaan van de film op de geheugenkaart. Gebruik een snellere geheugenkaart.	68,  56

Melding	Oorzaak/Oplossing	
Geheugen bevat geen beelden.	Er staan geen beelden in het interne geheugen of op de geheugenkaart. <ul style="list-style-type: none"> Haal de geheugenkaart uit de camera om beelden weer te geven in het interne geheugen van de camera. Om beelden die opgeslagen zijn in het interne geheugen van de camera, te kopiëren naar de geheugenkaart, drukt u op de MENU-knop om Kopiëren in het weergavemenu te selecteren. 	15  54
	Er werden geen beelden toegevoegd aan het geselecteerde album.	 5,  6
	Er staan geen beelden in de categorie die u hebt geselecteerd in de stand Automatisch sorteren.	 9
Bestand bevat geen beeldgegevens.	Het bestand werd niet gemaakt of bewerkt met deze camera. Het bestand kan niet worden weergegeven op deze camera.	-
Dit bestand kan niet weergegeven worden.	Bekijk het bestand met een computer of het apparaat dat werd gebruikt om dit bestand te maken of bewerken.	
Alle beelden zijn verborgen.	Er zijn geen beelden beschikbaar voor een diashow, enz.	 49
Dit beeld kan niet gewist worden.	Het beeld is beveiligd. Schakel de beveiliging uit.	 50
Lensfout	Er heeft zich een lensfout voorgedaan. Zet de camera uit en weer aan. Als de fout zich blijft voordoen, neemt u contact op met uw leverancier of met een door Nikon erkende servicedienst.	20
Communicatiefout	Er is een fout opgetreden tijdens de communicatie met de printer. Schakel de camera uit en sluit de USB-kabel weer aan.	 21
Systeemfout	Er is een fout opgetreden in de interne schakelingen van de camera. Zet de camera uit, verwijder de batterij en plaats deze terug, en zet de camera weer aan. Als de fout zich blijft voordoen, neemt u contact op met uw leverancier of met een door Nikon erkende servicedienst.	10, 20

Melding	Oorzaak/Oplossing	
Printerfout: controleer printerstatus	Als het probleem opgelost is, selecteert u Hervatten en drukt u op de  -knop om het afdrukken te hervatten.*	–
Printerfout: controleer papier.	Plaats papier van het gewenste formaat, selecteer Hervatten en druk op de  -knop om het afdrukken te hervatten.*	–
Printerfout: papierstoring.	Verwijder het vastgelopen papier, selecteer Hervatten en druk op de  -knop om het afdrukken te hervatten.*	–
Printerfout: geen papier.	Plaats papier van het gewenste formaat, selecteer Hervatten en druk op de  -knop om het afdrukken te hervatten.*	–
Printerfout: controleer inkt.	Er is een probleem met de inkt van de printer. Controleer de inkt, selecteer Hervatten en druk op de  -knop om het afdrukken te hervatten.*	–
Printerfout: geen inkt.	Vervang de inktpatroon, selecteer Hervatten en druk op de  -knop om het afdrukken te hervatten.*	–
Printerfout: beschadigd bestand.	Er is een probleem met het af te drukken beeldbestand. Selecteer Annuleren en druk op de  -knop om het afdrukken te annuleren.	–

* Raadpleeg de printerhandleiding voor meer instructies en informatie.

Bestandsnamen

De bestandsnamen van beelden, films of spraakmemo's zijn op de volgende manier opgebouwd.

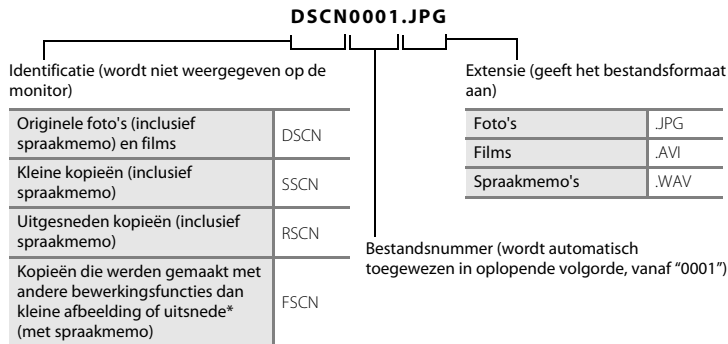

* Inclusief beelden die werden bewerkt met de functie Sneleffecten (☐43) in de stand  (auto).

- Bestandsnamen voor spraakmemo's hebben dezelfde identificatie en hetzelfde bestandsnummer als het beeld waarbij de spraakmemo behoort.
- Wanneer de stand Panorama Assist wordt gebruikt, wordt een nieuwe map aangemaakt telkens wanneer een panorama wordt gemaakt. Elk beeld in de reeks wordt opgeslagen met een volgnummer, te beginnen vanaf "0001".

Optionele accessoires

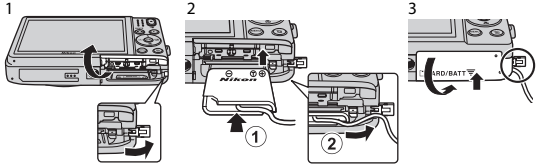
Batterijlader	Batterijlader MH-66 (Laadtijd wanneer de batterij leeg is: Circa 1 uur 50 minuten)
Lichtnetadapter	Lichtnetadapter EH-62G (aansluiten zoals aangegeven)  <p>Controleer of het snoer van de stroomaansluiting correct in de groeven van de stroomaansluiting en het batterijvak is geplaatst voordat u het deksel van het batterijvak/de geheugenkaartsleuf sluit. Als een deel van het snoer uit de groeven loopt, kan het deksel of het snoer beschadigd raken wanneer het deksel wordt gesloten.</p>
AV-kabel	AV-kabel EG-CP14

De beschikbaarheid is afhankelijk van het land of de regio.

Raadpleeg onze website of brochures voor de recentste informatie.



Technische opmerkingen en index

Verzorging van het product	2
De camera.....	2
De batterij.....	4
Lichtnetlaadadapter	5
Geheugenkaarten.....	5
Reinigen en opbergen	6
Reinigen	6
Opslag	6
Problemen oplossen	7
Specificaties	16
Goedgekeurde geheugenkaarten	20
Index	22

Verzorging van het product

De camera

Als u lang plezier van dit Nikon-product wilt hebben, is het belangrijk dat u de volgende voorzorgsmaatregelen in acht neemt naast de waarschuwingen in "Voor uw veiligheid" (☞viii-x) wanneer u dit apparaat gebruikt of opbergt.

Houd de camera droog

Als de camera in water wordt ondergedompeld of aan hoge luchtvochtigheid wordt blootgesteld, raakt deze beschadigd.

Laat de camera niet vallen

Als de camera wordt blootgesteld aan sterke schokken of trillingen, kan deze defect raken.

Wees voorzichtig bij het hanteren van het objectief en alle bewegende onderdelen

Oefen geen kracht uit op het objectief, de objectiefbescherming, de monitor, de geheugenkaartsleuf of het batterijvak. Deze onderdelen raken gemakkelijk beschadigd. Als u kracht uitoefent op de objectiefbescherming, kan dat leiden tot defecten in de camera of beschadiging van het objectief. Als de monitor beschadigd raakt, dient u erop te letten dat u zich niet verwondt aan de glassplinters en te voorkomen dat de vloeibare kristallen in de monitor in aanraking komen met uw huid, ogen of mond.

Richt het objectief niet gedurende langere tijd op een sterke lichtbron

Richt het objectief niet gedurende langere tijd op de zon of een andere sterke lichtbron wanneer u de camera gebruikt of opbergt. Blootstelling aan intens licht kan beschadiging van de CCD-beeldsensor tot gevolg hebben, waardoor foto's een witte zweem krijgen.

Houd de camera uit de buurt van sterke magnetische velden

U mag deze camera niet gebruiken of opbergen in de buurt van apparatuur die een sterke elektromagnetische straling of magnetische velden produceert. Sterke statische ladingen en sterke magnetische velden die worden geproduceerd door bijvoorbeeld een radio of televisie, kunnen storingen veroorzaken in de monitor en gegevens op de geheugenkaart of de interne schakelingen van de camera beschadigen.

Vermijd plotselinge temperatuurverschillen

Plotselinge temperatuurverschillen, die bijvoorbeeld kunnen optreden als u op een koude dag een verwarmd gebouw binnengaat of verlaat, kunnen condensatie in de camera veroorzaken. U voorkomt condensatie door de camera in de cameratas of in een plastic tas te doen voordat u deze aan plotselinge temperatuurverschillen blootstelt.

Schakel de camera uit voordat u de stroombron of de geheugenkaart verwijdert of loskoppelt

Verwijder de batterij niet terwijl de camera aanstaat of terwijl beelden worden opgeslagen of gewist. Het onderbreken van de stroom kan in dat geval leiden tot gegevensverlies of beschadiging van de interne schakelingen of het geheugen.

Opmerkingen over de monitor

- Monitoren en elektronische zoekers worden met een extreme mate van precisie gemaakt; minimaal 99,99 % van de pixels zijn werkende, en minder dan 0,01 % ontbreekt of is defect. Het kan voorkomen dat deze schermen pixels bevatten die altijd oplichten (wit, rood, blauw of green) of altijd uitstaan (zwart), dit is geen defect en heeft geen effect op de afbeeldingen vastgelegd door het apparaat.
- Witte of gekleurde strepen kunnen zichtbaar zijn wanneer heldere onderwerpen in de monitor worden gekadreed. Dit fenomeen, dat we "smear" noemen, doet zich voor wanneer extreem helder licht op de beeldsensor valt. Dit is eigen aan beeldsensoren en wijst niet op een storing. Smear kan ook de vorm aannemen van een gedeeltelijke verkleuring op de monitor tijdens de opname. Smear verschijnt niet in beelden die met de camera werden opgeslagen, behalve bij films en beelden die werden opgeslagen met **Multi-shot 16** geselecteerd voor **Continu**. Wanneer in deze standen wordt opgenomen, is het aan te bevelen heldere onderwerpen te vermijden, zoals de zon, weerkaatst zonlicht en elektrische lampen.
- Bij helder licht zijn de beelden op de monitor mogelijk niet goed te zien.
- De monitor wordt verlicht met een led-verlichting. Neem contact op met de servicedienst van Nikon als de monitor zwakker gaat branden of begint te flikkeren.

De batterij

Lees de volgende waarschuwingen in "Voor uw veiligheid" (□viii-x) voor het gebruik en volg ze op.

- Controleer het batterijniveau voordat u de camera gaat gebruiken en laad de batterij zo nodig op. Verwijder de batterij uit de lader zodra ze volledig is opgeladen. Doet u dat niet, dan is dat nadelig voor de prestaties van de batterij. Neem waar mogelijk een volledig geladen reservebatterij mee wanneer u beelden wilt maken van belangrijke gebeurtenissen.
- Gebruik de batterij niet bij een omgevingstemperatuur onder 0 °C of boven 40 °C.
- Laad de batterij binnenshuis op bij een omgevingstemperatuur van 5 °C tot 35 °C voor u ze gebruikt.
- Wanneer u de batterij in deze camera oplaadt met de lichtnetlaadadapter of een computer, wordt de batterij niet opgeladen bij batterijtemperaturen onder 0 °C of boven 45 °C.
- De batterij kan zeer warm worden tijdens gebruik. Laat de batterij afkoelen voordat u ze oplaadt. Als u deze voorzorgsmaatregelen niet in acht neemt, kan de batterij beschadigd raken, kunnen de prestaties afnemen of wordt de batterij mogelijk onvoldoende opgeladen.
- Bij koud weer neemt de batterijcapaciteit gewoonlijk af. Zorg ervoor dat de batterij volledig is opgeladen voordat u bij koud weer naar buiten gaat om beelden te maken. Houd reservebatterijen bij de hand op een warme plaats en verwissel ze zo nodig. Een koude batterij die weer op temperatuur is gekomen, kan soms een deel van de lading terugkrijgen.
- Vuil op de contactpunten kan ertoe leiden dat de camera niet werkt. Als de contactpunten van de batterij vuil worden, veegt u deze voor gebruik af met een schone, droge doek.
- Als de batterij gedurende langere tijd niet wordt gebruikt, plaatst u deze in de camera totdat de batterij volledig leeg is voordat u deze verwijderd en opbergt. De batterij moet worden bewaard op een koele plek met een omgevingstemperatuur van 15 °C tot 25 °C. Bewaar de batterij niet op hete of extreem koude plekken.
- Haal de batterij altijd uit de camera of uit de optionele batterijlader wanneer deze niet wordt gebruikt. Als de batterij geplaatst is, loopt er toch een kleine stroom, zelfs als de batterij niet wordt gebruikt; daardoor kan de batterij te ver leeglopen en niet langer werken. Als u de camera aan- of uitzet terwijl de batterij leeg is, kan dit de gebruiksduur van de batterij verkorten.
- Laad de batterij minstens één keer om de zes maanden op en laat ze volledig leeglopen voor u ze weer opbergt.
- Nadat u de batterij uit de camera of de optionele batterijlader heeft gehaald, dient u de batterij in een plastic tas enz. te plaatsen om ze te isoleren voordat u ze op een koele plaats opbergt.
- Als de tijd die nodig is voordat een volledig opgeladen batterij leeg is aanzienlijk afneemt bij gebruik op kamertemperatuur betekent dit dat de batterij moet worden vervangen. Koop een nieuwe EN-EL19-batterij.

- Vervang de batterij als deze niet meer kan worden opgeladen. Gebruikte batterijen bevatten kostbare grondstoffen. Recycle gebruikte batterijen volgens de plaatselijke voorschriften voor klein chemisch afval.

Lichtnetlaadadapter

Lees de volgende waarschuwingen in "Voor uw veiligheid" (📖 viii-x) voor het gebruik en volg ze op.

- De lichtnetlaadadapter EH-70P is enkel bedoeld voor gebruik met compatibele toestellen. Gebruik hem niet met een apparaat van een ander merk of model.
- De EH-70P is compatibel met stopcontacten voor AC 100-240 V, 50/60 Hz. Bij gebruik in andere landen dient u eventueel een stekkeradapter (in de handel verkrijgbaar) te gebruiken. Neem voor meer informatie over stekkeradapters contact op met uw reisbureau.
- Gebruik nooit een lichtnetadapter van een ander merk of model dan de lichtnetlaadadapter EH-70P of USB-lichtnetadapter. Als u deze waarschuwing niet in acht neemt, kan dat leiden tot oververhitting van of schade aan de camera.

Geheugenkaarten

- Gebruik uitsluitend SD-geheugenkaarten (Secure Digital). Zie "Goedgekeurde geheugenkaarten" (🔍 20) voor de aanbevolen geheugenkaarten.
- Houd rekening met de voorzorgsmaatregelen die vermeld zijn in de documentatie bij de geheugenkaart.
- Plak geen labels of stickers op geheugenkaarten.
- De eerste keer dat u een geheugenkaart in deze camera plaatst die eerder in een ander apparaat werd gebruikt, dient u deze kaart met deze camera te formatteren. Het is aan te bevelen nieuwe geheugenkaarten met deze camera te formatteren voor u ze met deze camera gebruikt.
- Let op: **tijdens het formatteren van een geheugenkaart worden alle beelden en andere gegevens op de geheugenkaart permanent verwijderd.** Maak kopieën van beelden die u wilt behouden voor u de geheugenkaart formateert.
- Als het bericht **Ongeformateerde kaart. Kaart formatteren?** wordt weergegeven wanneer de camera wordt ingeschakeld, moet u de geheugenkaart formatteren. Als er gegevens zijn die u niet wilt verwijderen, selecteert u **Nee**. Kopieer de vereiste gegevens naar een computer, enz. Als u de kaart wilt formatteren, selecteert u **Ja**. Het bevestigingsvenster verschijnt. Om het formatteren te starten, drukt u op de **OK**-knop.
- Doe het volgende niet tijdens formatteren, terwijl gegevens worden geschreven naar of verwijderd van de geheugenkaart of tijdens gegevensoverdracht naar een computer. Dit zou tot verlies van gegevens kunnen leiden of tot schade aan de camera of de geheugenkaart:
 - Open het deksel van het batterijvak/de geheugenkaartsleuf niet om de batterij of de geheugenkaart te verwijderen/te plaatsen.
 - Zet de camera uit.
 - De lichtnetadapter loskoppelen.
- Formateer de geheugenkaart niet met een computer.

Reinigen en opbergen

Reinigen

Gebruik geen alcohol, thinner of andere vluchtige chemicaliën.

Objectief	Raak het objectief niet met uw vingers aan. Verwijder stof of pluïsges met een blaasbalgje (gewoonlijk een rubberen bal met een spuitmondje waaruit lucht wordt geblazen). Vingerafdrukken en ander vuil dat niet met een blaasbalgje kan worden verwijderd, kunt u met een zachte doek van het objectief vegen, waarbij u een ronddraaiende beweging maakt vanuit het midden van het objectief naar de randen toe. Als u het objectief op deze manier niet kunt reinigen, veegt u het objectief schoon met een doek die licht is bevochtigd met objectiefreiniger.
Monitor	Verwijder vuil en stof met behulp van een blaasbalgje. Verwijder vingerafdrukken en andere vlekken van de monitor met een zachte, droge doek, waarbij u erop let dat u geen druk op de monitor uitoefent.
Camerabody	Verwijder vuil, stof of zand met behulp van een blaasbalgje en veeg de camerabody voorzichtig af met een zachte, droge doek. Na gebruik van de camera aan het strand of in een andere zanderige omgeving, dient u zand, stof en zout te verwijderen met een droge doek die licht is bevochtigd met water. Droog de camera daarna grondig af. Let erop dat vuil of stof in de camera schade kan veroorzaken die niet door de garantie wordt gedekt.

Opslag

Zet de camera uit wanneer u deze niet gebruikt. Controleer of het camera-aan-lampje uit is, voordat u de camera opbergt. Verwijder de batterij als de camera voor langere tijd niet wordt gebruikt. Berg de camera niet op bij nafta- of kamfermottenballen of op de volgende plaatsen:

- in de nabijheid van apparaten die sterke elektromagnetische velden genereren, zoals televisie- of radiotoestellen
- blootgesteld aan temperaturen onder $-10\text{ }^{\circ}\text{C}$ of boven $50\text{ }^{\circ}\text{C}$
- slecht geventileerde plaatsen of plaatsen met een vochtigheid van meer dan 60 %



Haal de camera minstens eenmaal per maand uit de opslag om schimmel te voorkomen. Schakel de camera in en druk een aantal keer op de ontspanknop alvorens de camera weer op te bergen.











Om de batterij op te bergen, houdt u rekening met de voorzorgsmaatregelen in "De batterij" (6-4) in "Verzorging van het product" (6-2).







Problemen oplossen

Als de camera niet naar behoren functioneert, raadpleeg dan eerst de volgende algemene problemen voordat u zich tot de leverancier of tot een door Nikon erkende servicedienst wendt.



Problemen met de stroomvoorziening, het scherm, instellingen









Probleem	Oorzaak/Oplossing	
De camera is ingeschakeld, maar reageert niet.	<p>Wacht totdat de opname beëindigd is.</p> <p>Als het probleem zich blijft voordoen, zet u de camera uit.</p> <p>Als de camera niet uitschakelt, verwijder dan de batterij of batterijen en plaats ze terug, of, als u een lichtnetadapter gebruikt, koppel de lichtnetadapter dan los en sluit hem vervolgens weer aan.</p> <p>Merk op dat ondanks het feit dat alle gegevens die op dat moment worden opgenomen verloren zullen gaan, gegevens die al werden geregistreerd niet beïnvloed zullen worden door het verwijderen of loskoppelen van de stroombron.</p>	20,  80
De in de camera geplaatste batterij kan niet worden opgeladen.	<ul style="list-style-type: none">• Controleer alle aansluitingen.• Wanneer de camera aangesloten is op een computer, wordt de camera mogelijk niet opgeladen wegens een van de hierna beschreven redenen.<ul style="list-style-type: none">- Uit is geselecteerd voor Opladen via computer in het setup-menu.- Het opladen stopt als de camera wordt uitgeschakeld.- De batterij kan niet worden opgeladen als de schermtaal en de datum en tijd van de camera niet werden ingesteld, of als de datum en tijd werden gereset nadat de klok batterij van de camera leeggeraakt was. Gebruik de lichtnetlaadadapter om de batterij op te laden.- Het laden van de batterij kan stoppen als de computer zich in de slaapstand bevindt.- Afhankelijk van de computerspecificaties, de instellingen en de status kan de batterij mogelijk niet worden opgeladen.	12 74,  71 – 16, 18 – –
De camera kan niet worden ingeschakeld.	De batterij is leeg.	20











Probleem	Oorzaak/Oplossing	
De camera gaat zonder waarschuwing uit.	<ul style="list-style-type: none"> • De camera schakelt automatisch uit om stroom te sparen (automatische uitschakelfunctie). • De camera en de batterij werken mogelijk niet goed bij lage temperaturen. • De binnenzijde van de camera is heet geworden. Laat de camera rusten tot de binnenzijde van de camera afgekoeld is en probeer daarna opnieuw. • De camera schakelt uit als de USB-kabel wordt losgekoppeld waarmee de camera aangesloten is op een computer of printer. Sluit de USB-kabel opnieuw aan. 	21  4 – 75, 80,  21
Monitor geeft geen beeld.	<ul style="list-style-type: none"> • De camera staat uit. • De batterij is leeg. • De camera is naar de stand-by-stand gegaan om stroom te sparen. Druk op de hoofdschakelaar, ontspanknop, -knop, -knop of  (filmopname)-knop. • Het flitserlampje knippert terwijl de flitser wordt opgeladen. Wacht tot de flitser opgeladen is. • De camera is op de computer aangesloten via de USB-kabel. • De camera is op de televisie aangesloten via een AV-kabel. 	20 20 21 45 75, 80 75,  19
Beeld op monitor is niet goed zichtbaar.	<ul style="list-style-type: none"> • Pas de helderheid van de monitor aan. • De monitor is vuil. Reinig de monitor. 	73,  62  6
Datum en tijd van de opname zijn onjuist.	<ul style="list-style-type: none"> • Als de cameraklok nog niet is ingesteld, knippert de aanduiding "Datum niet ingesteld" tijdens het fotograferen en het opnemen van films. Beelden en films die werden opgenomen voor de klok werd ingesteld, krijgen respectievelijk de datum "00/00/0000 00:00" en "01/01/2014 00:00". Stel de juiste datum en het juiste tijdstip in voor Tijdzone en datum in het setup-menu. • De cameraklok is niet zo nauwkeurig als gewone uurwerken of klokken. Vergelijk de tijd van de cameraklok nu en dan met de tijd van een meer nauwkeurige klok en pas de tijd indien nodig aan. 	16, 73,  60











Probleem	Oorzaak/Oplossing	
Er zijn geen aanduidingen op de monitor te zien.	Info verbergen is geselecteerd voor Foto-informatie in Monitorinstellingen van het setup-menu.	73,  62
Datumstempel niet beschikbaar.	Tijdzone en datum werd niet ingesteld in het setup-menu.	16, 73,  60
Datum wordt niet op beelden afgedrukt, zelfs wanneer Datumstempel is ingeschakeld.	<ul style="list-style-type: none"> De huidige opnamestand ondersteunt de functie Datumstempel niet. De datum kan niet worden afgedrukt op films. 	73,  64
Het scherm voor het instellen van de tijdzone en de datum wordt weergegeven wanneer de camera wordt ingeschakeld.	De klokbatte rij is leeg; alle standaardwaarden zijn hersteld.	16, 18
De standaardwaarden zijn hersteld.		
De camera wordt heet.	De camera kan heet worden bij het langdurig opnemen van films, wanneer beelden worden verzonden met behulp van een Eye-Fi-kaart of wanneer de camera wordt gebruikt op een hete locatie; dit is geen storing.	–
De camera maakt geluid.	Wanneer Autofocus-stand is ingesteld op Fulltime-AF of in bepaalde opnamestanden is het mogelijk dat de camera een hoorbaar scherpstelgeluid produceert.	54, 70,  41,  57





Opnameproblemen

Probleem	Oorzaak/Oplossing	
Kan niet overschakelen naar de opnamestand.	De camera kan niet naar de opnamestand gaan wanneer hij via de lichtnetlaadadapter verbonden is met een stopcontact.	12
Er wordt geen beeld vastgelegd wanneer de ontspanknop wordt ingedrukt.	<ul style="list-style-type: none"> Wanneer de camera zich in de weergavestand bevindt, drukt u op de -knop, de ontspanknop of de  (filmopname)-knop. 	28
	<ul style="list-style-type: none"> Wanneer menu's worden weergegeven, drukt u op de MENU-knop. 	4
	<ul style="list-style-type: none"> De batterij is leeg. 	20
	<ul style="list-style-type: none"> Als het flitserlampje knippert, wordt de flitser opgeladen. 	45

Probleem	Oorzaak/Oplossing	
De camera kan niet scherpstellen.	<ul style="list-style-type: none"> • Het onderwerp bevindt zich te dichtbij. Probeer de macro-stand of de stand AF (Autom. scènekeuzezn.) of de onderwerpstand Close-up. • Er kan moeilijk worden scherpgesteld op het onderwerp. • Stel AF-hulplicht in het setup-menu in op Automatisch. • Zet de camera uit en weer aan. 	<p>32, 35, 49</p> <p>61</p> <p>74, 67</p> <p>20</p>
Beelden zijn onscherp.	<ul style="list-style-type: none"> • Gebruik de flitser. • Verhoog de ISO-waarde. • Schakel Foto VR en/of Bewegingsdetectie in bij opname van foto's. Schakel Film VR in wanneer u films opneemt. • Gebruik BSS (Best Shot Selector). • Gebruik een statief om de camera tijdens de opname te stabiliseren (als u tegelijk de zelfontspanner gebruikt, zijn de resultaten nog beter). 	<p>45</p> <p>54, 35</p> <p>70, 73, 58, 65, 66</p> <p>35, 33</p> <p>47</p>
Strepen licht of gedeeltelijke verkleuring zichtbaar op de monitor.	Vegen kunnen optreden wanneer uitzonderlijk helder licht op de beeldsensor valt. Wanneer wordt opgenomen met Continu ingesteld op Multi-shot 16 en wanneer films worden opgenomen, is het aan te bevelen heldere objecten te vermijden, zoals de zon, weerkaatsingen van de zon en elektrische verlichting.	<p>68, 34, 3</p>

Probleem	Oorzaak/Oplossing	
Er worden heldere vlekken weergegeven in beelden die werden vastgelegd met de flitser.	Het flitslicht wordt weerkaatst door deeltjes in de lucht. Stel de instelling voor de flitsstand in op  (uit).	46
Flitser treedt niet in werking.	<ul style="list-style-type: none"> De flitsstand is ingesteld op  (uit). Er werd een onderwerpstand geselecteerd die de flitser beperkt. Aan is geselecteerd voor Knipperdetectie in het menu Slim portret. Een functie die de flitser blokkeert, is ingeschakeld. 	46 51 55 56
Digitale zoom kan niet worden gebruikt.	<ul style="list-style-type: none"> Digitale zoom is ingesteld op Uit in het setup-menu. De digitale zoom kan niet worden gebruikt in de volgende situaties: <ul style="list-style-type: none"> Wanneer de onderwerpstand Portret, Nachtportret of Dierenportret geselecteerd is Wanneer de stand Slim portret is geselecteerd Wanneer Continu is ingesteld op Multi-shot 16 in de stand  (auto) Wanneer AF-velstand is ingesteld op Onderwerp volgen in de stand  (auto) 	74,  67 33 40 54,  33 54,  37
Beeldmodus niet beschikbaar.	Een functie die de Beeldmodus beperkt, is ingeschakeld.	56
Geen geluid wanneer de sluitersontspanning wordt ingedrukt.	<ul style="list-style-type: none"> Uit is geselecteerd voor Sluitergeluid in het Geluidsinstellingen setup-menu. In bepaalde opnamestanden en instellingen hoort u geen geluid, zelfs als Aan geselecteerd is. De luidspreker is afgedekt. Dek de luidspreker niet af. 	74,  68 2, 24
AF-hulpverlichting gaat niet aan.	Uit is geselecteerd voor AF-hulplicht in het setup-menu. De AF-hulpverlichting gaat, afhankelijk van de positie van het scherpselveld of de huidige onderwerpstand, eventueel niet aan, zelfs wanneer Automatisch is geselecteerd.	74,  67





Probleem	Oorzaak/Oplossing	
Beelden zijn vlekkerig.	Het objectief is vuil. Reinig het objectief.	 6
Kleuren zijn onnatuurlijk.	De witbalans is niet goed aangepast.	35, 54,  30
Willekeurig verspreide pixels ("ruis") worden in het beeld weergegeven.	Het onderwerp is donker en de sluitertijd is te lang of de ISO-gevoeligheid is te groot. U kunt ruis op de volgende manieren verminderen: <ul style="list-style-type: none"> • De flitser gebruiken • Een lagere ISO-waarde instellen 	45 54,  35
Willekeurig verspreide pixels ("ruis") worden in films weergegeven.	Wanneer films worden opgenomen terwijl er weinig licht is, kan het beeld een "korrelig" uitzicht krijgen. Dit doet zich voor wanneer de ISO-gevoeligheid toeneemt en wijst niet op een storing.	–
Beelden zijn te donker (onderbelicht).	<ul style="list-style-type: none"> • De flitsstand is ingesteld op  (uit). • Het flitsvenster is afgedekt. • Het onderwerp bevindt zich buiten het bereik van de flitser. • Pas de belichtingscorrectie aan. • Verhoog de ISO-waarde. • Het onderwerp wordt langs achter verlicht. Selecteer de onderwerpstand Tegenlicht of stel de instelling voor de flitsstand in op  (invulflits). 	46 24 45 50 54,  35 36, 46
Beelden zijn te helder (overbelicht).	Pas de belichtingscorrectie aan.	50
Onverwachte resultaten wanneer de flitser is ingesteld op  (automatisch met rode-ogenreductie).	Bij het maken van beelden met  (automatisch met rode-ogenreductie), de invulflits met synchronisatie met lange sluitertijd en rode-ogenreductie in de onderwerpstand Nachtportret , is het mogelijk dat de Rode-ogenreductie van de camera ten onrechte ook wordt toegepast op delen van het beeld zonder rode ogen. Gebruik een andere onderwerpstand dan Nachtportret en wijzig de flitsstand in een andere instelling dan  (automatisch met rode-ogenreductie) en probeer het beeld opnieuw te maken.	33, 46

Probleem	Oorzaak/Oplossing	
Huidtinten worden niet verzacht.	<ul style="list-style-type: none"> In bepaalde opnameomstandigheden kunnen huidtinten van gezichten niet worden verzacht. Voor beelden met vier of meer gezichten probeert u het effect Huid verzachten in Glamour-retouchering te gebruiken in het weergavemenu. 	59 65,  15
Het opslaan van beelden neemt enige tijd in beslag.	<p>Het opslaan van beelden kan langer duren in de volgende situaties:</p> <ul style="list-style-type: none"> Wanneer de functie ruisonderdrukking actief is Wanneer de flitsstand is ingesteld op  (automatisch met rode-ogenreductie) Wanneer de functie Huid verzachten wordt toegepast tijdens de opname 	– 46 55, 59,  42
Gekleurde cirkels of lichtstrepen verschijnen op de monitor of in beelden.	Wanneer u opneemt met tegenlicht of wanneer een zeer sterke lichtbron (bijv. zonlicht) in het beeld voorkomt, kunnen er gekleurde cirkels of lichtstrepen (beeldschaduwen) zichtbaar zijn. Wijzig de positie van de lichtbron of kadreer het beeld dusdanig, dat de lichtbron buiten het beeld valt en probeer opnieuw.	–

Weergaveproblemen

Probleem	Oorzaak/Oplossing	
Bestand kan niet worden weergegeven.	<ul style="list-style-type: none"> Deze camera kan mogelijk geen beelden weergeven die werden opgeslagen met een digitale camera van een ander merk of model. Deze camera kan mogelijk geen films weergeven die werden opgenomen met een digitale camera van een ander merk of model. Deze camera kan mogelijk geen gegevens weergeven die werden bewerkt op een computer. 	–

Probleem	Oorzaak/Oplossing	
Kan niet op beeld inzoomen.	<ul style="list-style-type: none"> • De zoomweergave kan niet worden gebruikt met films. • Bij kleine beelden is het mogelijk dat de zoomverhouding die op het scherm wordt weergegeven, niet overeenkomt met de effectieve zoomverhouding. • Deze camera kan mogelijk niet inzoomen op beelden die werden vastgelegd met een digitale camera van een ander merk of model. 	–
Kan geen spraakmemo's opnemen of weergeven	<ul style="list-style-type: none"> • Spraakmemo's kunnen niet worden toegevoegd aan films. • Spraakmemo's kunnen niet worden gekoppeld aan beelden die werden vastgelegd met andere camera's. Spraakmemo's die met een andere camera aan beelden werden toegevoegd, kunnen niet worden weergegeven met deze camera. 	– 65,  53
Beelden kunnen niet worden bewerkt.	<ul style="list-style-type: none"> • Sommige beelden kunnen niet worden bewerkt. Beelden die reeds werden bewerkt, kunnen niet opnieuw worden bewerkt. • Er is onvoldoende vrije ruimte in het interne geheugen of op de geheugenkaart. • Deze camera kan geen beelden bewerken die met een andere camera vastgelegd zijn. • Bewerkingsfuncties die voor beelden worden gebruikt, zijn niet beschikbaar voor films. 	 11 – – –
Beelden worden niet weergegeven op een televisie.	<ul style="list-style-type: none"> • Videostand is niet correct ingesteld in het setup-menu. • De geheugenkaart bevat geen beelden. Wissel de geheugenkaart. Verwijder de geheugenkaart om beelden in het interne geheugen weer te geven. 	74,  70 14
Nikon Transfer 2 start niet als de camera is aangesloten op een computer.	<ul style="list-style-type: none"> • De camera staat uit. • De batterij is leeg. • De USB-kabel niet correct aangesloten. • De camera wordt niet herkend door de computer. • De computer is niet ingesteld om Nikon Transfer 2 automatisch te starten. Voor meer informatie over Nikon Transfer 2 raadpleegt u de helpinformatie in ViewNX 2. 	20 20 75 – 77

Probleem	Oorzaak/Oplossing	
<p>Het PictBridge-opstartscherm wordt niet weergegeven als de camera aangesloten is op een printer.</p>	<p>Bij bepaalde PictBridge-compatibele printers wordt het PictBridge-opstartscherm mogelijk niet weergegeven en kunnen geen beelden worden afgedrukt wanneer Automatisch geselecteerd is voor Opladen via computer in het setup-menu. Stel Opladen via computer in op Uit en sluit de camera opnieuw aan op de printer.</p>	<p>74, 71</p>
<p>Voor afdrukken gemarkeerde beelden worden niet weergegeven.</p>	<ul style="list-style-type: none"> • De geheugenkaart bevat geen beelden. Verwissel de geheugenkaart. • Verwijder de geheugenkaart om beelden in het interne geheugen af te drukken. 	<p>14</p>
<p>Kan het papierformaat niet selecteren met de camera.</p>	<p>De camera kan niet worden gebruikt om in de volgende situaties het papierformaat te selecteren, zelfs als u afdrukt op een PictBridge-compatibele printer. Gebruik de printer om het papierformaat te selecteren.</p> <ul style="list-style-type: none"> • De printer ondersteunt de papierformaten niet die door de camera worden opgegeven. • De printer selecteert het papierformaat automatisch. 	<p>75, 24, 25 –</p>

Specificaties

Nikon COOLPIX S6700 digitale camera

Type	Digitale compactcamera
Aantal effectieve pixels	20,1 miljoen
Beeldsensor	1/2,3 inch type CCD; totaal aantal pixels: circa 20,48 miljoen
Objectief	NIKKOR objectief met 10x optische zoom
Brandpuntsafstand	4,5–45,0 mm (beeldhoek komt overeen met die van een 25–250 mm objectief in kleinbeeldformaat [135])
f-waarde	f/3,5–6,5
Constructie	10 elementen in 9 groepen
Zoomfactor digitale zoom	Tot 4x (beeldhoek komt overeen met die van een circa 1000 mm objectief in kleinbeeldformaat [135])
Vibratiereductie	Lens-shift (foto's) Lens-shift en elektronische VR (films)
Reductie van bewegingsonscherpte	Bewegingsdetectie (foto's)
Autofocus (AF)	Contrastdetectie-AF
Scherpstelbereik	<ul style="list-style-type: none">• [W]: Circa 50 cm–∞• [T]: Circa 1,5 m–∞• Macro-stand: circa 5 cm–∞ (groothoekstand) (Alle afstanden gemeten vanaf het midden van het voorvlak van het objectief)
Selectie scherpstelveld	Gezichtprioriteit, centrum, handmatig met 99 scherpstelvelden, onderwerp volgen, AF met doelopsparing
Monitor	7,5 cm (3 inch), circa 230.000 beeldpunten, TFT-LCD scherm met anti-reflectiecoating en aanpasbare helderheid in 5 niveaus
Beelddekking (opnamestand)	Circa 98 % horizontaal en 98 % verticaal (vergeleken met het uiteindelijke beeld)
Beelddekking (weergavestand)	Circa 98 % horizontaal en 98 % verticaal (vergeleken met het uiteindelijke beeld)

Opslag	
Media	Intern geheugen (circa 25 MB), SD/SDHC/SDXC-geheugenkaart
Bestandssysteem	Compatibel met DCF, Exif 2.3 en DPOF
Bestandsindelingen	Foto's: JPEG Geluidsbestanden (spraakmemo): WAV Films: AVI (compatibel met Motion-JPEG)
Beeldformaat (pixels)	<ul style="list-style-type: none"> • 20M (Hoog) [5152×3864 ★] • 20M [5152×3864] • 10M [3648×2736] • 4M [2272×1704] • 2M [1600×1200] • VGA [640×480] • 16:9 (14M) [5120×2880] • 1:1 [3864×3864]
ISO-waarde (standaard uitvoergevoeligheid)	<ul style="list-style-type: none"> • ISO 80–1600 • ISO 3200 (beschikbaar wanneer de stand Auto wordt gebruikt)
Belichting	
Lichtmeetstand	Matrixmeting, centrumgericht (bij digitale zoom minder dan 2x), spotmeting (digitale zoom 2x of meer)
Belichtingsregeling	Geprogrammeerde automatische belichting en belichtingscorrectie (–2,0 – +2,0 EV in stappen van $\frac{1}{3}$ EV)
Sluiter	
Snelheid	$\frac{1}{2000}$ –1 s 4 s (als de onderwerpstand is ingesteld op Vuurwerk)
Diafragma	
Bereik	Elektronisch gestuurde selectie ND-filter (–3,3 AV) 2 stappen (f/3,5 en f/11,1 [W])
Zelfontspanner	Kan worden geselecteerd uit 10 s en 2 s

Flitser	
Bereik (circa) (ISO-waarde: Automatisch)	[W]: 0,5–3,5 m [T]: 1,5–2,0 m
Flitserstand	DDL automatisch flitsen met monitorvoorflitsen
Interface	
Gegevensoverdrachtprotocol	MTP, PTP
Video-uitgang	Kan worden geselecteerd uit NTSC en PAL
In-/uitgang	Audio/video (A/V)-uitgang; digitaal I/O (USB)
Ondersteunde talen	Arabisch, Bengaals, Bulgaars, Chinees (Vereenvoudigd en Traditioneel), Tsjechisch, Deens, Nederlands, Engels, Fins, Frans, Duits, Grieks, Hindi, Hongaars, Indonesisch, Italiaans, Japans, Koreaans, Marathi, Noors, Perzisch, Pools, Portugees (Europees en Braziliaans), Roemeens, Russisch, Servisch, Spaans, Zweeds, Tamil, Telugu, Thai, Turks, Oekraïens, Vietnamees
Voedingsbronnen	Eén oplaadbare Li-ionbatterij EN-EL19 (meegeleverd) Lichtnetadapter EH-62G (apart verkrijgbaar)
Oplaadtijd	Circa 2 uur en 40 minuten (wanneer de lichtnetlaadadapter EH-70P wordt gebruikt en er geen lading overblijft)
Gebruiksduur van de batterij¹	
Foto's	Circa 230 opnamen bij gebruik van EN-EL19
Films (effectieve gebruiksduur van de batterij voor opname) ²	Circa 50 minuten bij gebruik van EN-EL19
Statiefaansluiting	1/4 (ISO 1222)
Afmetingen (B × H × D)	Circa 95,3 × 58,2 × 21,4 mm (exclusief uitstekende delen)
Gewicht	Circa 137 g (inclusief batterij en SD-geheugenkaart)
Gebruiksomstandigheden	
Temperatuur	0 °C–40 °C
Luchtvochtigheid	85 % of minder (geen condens)

- Tenzij anders vermeld, gelden alle cijfers voor een volledig geladen batterij en een omgevingstemperatuur van 23 ± 3 °C, zoals voorgeschreven door de Camera and Imaging Products Association (CIPA).

- 1 De gebruiksduur van de batterij is afhankelijk van de gebruiksomstandigheden, zoals het interval tussen opnamen of de tijd die menu's en beelden worden weergegeven.
- 2 Individuele filmbestanden kunnen niet groter zijn dan 2 GB of niet langer dan 29 minuten. De opname kan eindigen voor deze limiet wordt bereikt als de temperatuur van de camera te hoog wordt.

Opladbare Li-ionbatterij EN-EL19

Type	Opladbare lithium-ion batterij
Capaciteit	3,7 V DC, 700 mAh
Gebruikstemperatuur	0 °C–40 °C
Afmetingen (B × H × D)	Circa 31,5 × 39,5 × 6 mm
Gewicht	Circa 14,5 g

Lichtnetlaadadapter EH-70P

Invoer	100–240 V AC, 50/60 Hz, 0,07–0,044 A
Uitvoer	5,0 V DC, 550 mA
Gebruikstemperatuur	0 °C–40 °C
Afmetingen (B × H × D)	Circa 55 × 22 × 54 mm (exclusief stekkeradapter)
Gewicht	Circa 47 g (exclusief stekkeradapter)

Specificaties

- Nikon kan niet aansprakelijk worden gesteld voor eventuele fouten in deze handleiding.
- Het uiterlijk en de specificaties van dit product kunnen zonder kennisgeving worden gewijzigd.

Goedgekeurde geheugenkaarten

De volgende Secure Digital (SD) geheugenkaarten zijn getest en goedgekeurd voor gebruik met deze camera.

- Geheugenkaarten met een SD Speed Class-classificatie van 6 of sneller worden aanbevolen om films op te nemen. De filmopname kan onverwachts stoppen wanneer geheugenkaarten met een lagere Speed Class-waarde worden gebruikt.

	SD-geheugenkaart	SDHC-geheugenkaart ²	SDXC-geheugenkaart ³
SanDisk	2 GB ¹	4 GB, 8 GB, 16 GB, 32 GB	64 GB, 128 GB
TOSHIBA	–	4 GB, 8 GB, 16 GB, 32 GB	64 GB
Panasonic	2 GB ¹	4 GB, 8 GB, 16 GB, 32 GB	64 GB
Lexar	–	4 GB, 8 GB, 16 GB, 32 GB	64 GB, 128 GB

¹ Als de geheugenkaart wordt gebruikt met een kaartlezer of vergelijkbaar apparaat, moet u controleren of het apparaat kaarten van 2 GB ondersteunt.

² Geschikt voor SDHC. Als de geheugenkaart wordt gebruikt met een kaartlezer of vergelijkbaar apparaat, moet u controleren of het apparaat geschikt is voor de SDHC-standaard.

³ Geschikt voor SDXC. Als de geheugenkaart wordt gebruikt met een kaartlezer of vergelijkbaar apparaat, moet u controleren of het apparaat geschikt is voor de SDXC-standaard.

- Neem contact op met de fabrikant voor meer informatie over bovenvermelde kaarten. We kunnen de prestaties van de camera niet garanderen wanneer geheugenkaarten van andere fabrikanten worden gebruikt.



Informatie over handelsmerken

- Microsoft, Windows en Windows Vista zijn geregistreerde handelsmerken of handelsmerken van Microsoft Corporation in de Verenigde Staten en/of andere landen.
- Mac en OS X zijn handelsmerken of geregistreerde handelsmerken van Apple Inc., in de V.S. en andere landen.
- Adobe en Acrobat zijn geregistreerde handelsmerken van Adobe Systems Inc.
- De SDXC-, SDHC- en SD-logo's zijn handelsmerken van SD-3C, LLC.
- PictBridge is een handelsmerk.
- Alle overige handelsnamen die in deze handleiding of in andere documentatie bij uw Nikon-product worden vermeld, zijn handelsmerken of geregistreerde handelsmerken van hun respectieve eigenaars.

FreeType Licentie (FreeType2)

- Delen van deze software zijn beschermd door het auteursrecht © 2012 The FreeType Project (<http://www.freetype.org>). Alle rechten voorbehouden.

MIT Licentie (HarfBuzz)

- Delen van deze software zijn beschermd door het auteursrecht © 2014 The HarfBuzz Project (<http://www.freedesktop.org/wiki/Software/HarfBuzz>). Alle rechten voorbehouden.

Index

Symbolen

Stand Autom. scènekeuze kn.	32
Autostand	42
Onderwerpstand	33
SO Stand speciale effecten	38
Stand Slim portret	40
Weergavestand	28
Stand Favoriete beelden	5
Stand Automatisch sorteren	9
Stand Sorteer op datum	10
Setup-menu	73, 59
T (Tele)	1, 25
W (Groothoek)	1, 25
Zoomweergave	1, 63
Miniatuurweergave	1, 64
Help	1, 33
(Filmopname)-knop	2, 67
(Opnamestand)-knop	2, 22
Weergaveknop	2, 28
Selectie toepassen-knop	2
MENU -menuknop	2, 4, 53, 65, 70, 73
Wissen-knop	2, 30, 72, 54
Flitsstand	45
Zelfontspanner	47
Macro-stand	49

Belichtingscompensatie	50
AE/AF-L	4
A	
Aanduiding intern geheugen	7, 20
Aantal resterende opnamen	20, 29
AF met doelopsparing ...	54, 60, 39
Afdrukken	65, 76, 23, 25, 45
Afdrukopdracht	65, 45
AF-hulplicht	74, 67
AF-veldstand	54, 37
Album	8
Autofocus	54, 70, 41, 57
Autofocus-stand	54, 70, 41, 57
Autom. met rode-ogenred.	46
Autom. scènekeuze kn.	32
Automatisch flitsen	46
Automatisch uit	21, 74, 68
Autostand	42
AVI	79
AV-kabel	76, 19, 80
B	
Batterij	10, 12, 18
Batterijlader	13, 80

Batterijniveau.....	20
Batterijvak.....	80
Batterijvergrendeling.....	10
Beeld draaien.....	65, 52
Beeld terugspelen.....	62
Beelden bewerken.....	11
Beelden kopiëren.....	65, 54
Beeldformaat.....	54, 28
Beeldmodus.....	54, 28, 29
Belichtingscompensatie.....	50
Best Shot Selector.....	35, 33
Bestandsnamen.....	79
Beveiligen.....	65, 50
Bewegingsdetectie.....	73, 66
Bewolkt.....	30
BSS.....	35, 33

C

Camera aan.....	16, 20
Camera-aan-lampje.....	1, 20
Centrum.....	62, 38
Close-up	35
Compressieverhouding.....	28
Computer.....	76, 80
Continu.....	54, 33
Cross-process	39

D

Daglicht.....	30
Datum en tijd.....	17, 60

Datumnotatie.....	17, 60
Datumstempel.....	18, 73, 46, 48, 64
De datum en de tijd afdrucken.....	73, 64
Deksel aansluitingen.....	1
Deksel batterijvak/geheugenkaartsleuf.....	2, 11, 14
Diafragma waarde.....	27
Diashows.....	65, 49
Dierensp. autom. ontsp.....	37
Dierenportret	37
Digitale zoom.....	25, 74, 67
Direct Print.....	76, 20
D-Lighting.....	65, 13
DPOF.....	45
DPOF-afdrucken.....	27
DSCN.....	79
Dynamic Fine Zoom.....	25

E

EH-70P.....	19
EN-EL19.....	19
Enkelvoudig.....	54, 33
Enkelvoudige AF.....	54, 70, 41, 57
Extensie.....	79

E

Favoriete beelden toevoegen	66,
Favoriete beelden verwijderen	66,
Film VR	70,
Filmduur	67, 68
Filmmenu	70,
Filmopname	67
Filmopties	70,
Filmweergave	71
Firmware-versie	74,
Flitser	45
Flitser uit	46
Flitserlampje	2, 45
Flitsstand	45, 46
Formatteren	15, 74,
Foto VR	73,
Foto-informatie	
FSCN	
Fulltime-AF	54, 70,
Functies die niet tegelijk kunnen worden gebruikt	56

G

Geheugenkaart	14,
Geheugenkaarten formatteren	15, 74,
Geheugenkaartsleuf	14

Geluidsinstellingen	74,
Gezichtprioriteit	
Gezichtsherkenning	58
Glamour-retouchering	65,
Glimlachtimer	55,
Gloeilamplicht	
Groothoek	25

H







Half indrukken	27
Handm. voorinstelling	
Handmatig	
Helderheid	
Help	33
High-key	38
Hoofdschakelaar	1, 20
Hoogcontrast monochr.	38
Huid verzachten	55, 59,

I





Identificatie	
In-/uitzoomen	25
Ingebouwde microfoon	1
Intern geheugen	15
Intern geheugen formatteren	74,
Invulflits	46
ISO-waarde	54,

J

JPG	
-----------	--







K	
Kalenderweergave	64
Kleine afbeelding	65,  17
Kleuropties	54,  36
Knipperdetectie	55,  44
Knipperwaarsch.	74,  72
Knopgeluid	 68
Koelblauw	 36











L	
Laadlampje	2, 13,  71
Landschap 	33
Lange sluitertijd	46
Levendig	 36
Lichtnetadapter	75,  80
Lichtnetlaadadapter	12
Low-key 	38
Luidspreker	2

M	
Macro-stand	49
Menu Slim portret	41,  42
Miniatuurweergave	64
Monitor	2, 6,  6
Monitorinstellingen	73,  62
Multi-selector	2
Multi-shot 16	 33
Museum 	35

N	
Nachtlandschap 	34

Nachtportret 	33
Nikon Transfer 2	79, 81
Normale kleur	54,  36
Nostalgieisch sepia SE	38



















O	
Objectief	1,  16
Objectiefbescherming	1
Onderwerp volgen	 38,  40
Onderwerpstanden	33, 34
Ontspanknop	1, 26
Oogje voor camerariem	1
Oplaadbare Li-ionbatterij	 19
Opladen via computer	74,  71
Opname	22, 24, 26
Opnamemenu	54,  28
Opnamestand	22
Optionele accessoires	 80
Optische zoom	25

P	
Panorama Assist 	36,  2
Panorama Maker	36,  4
Papierformaat	 24,  25
Party/binnen 	34
PictBridge	76,  20,  45
Polsriem	3
Pop POP	38
Portret 	33
Printer	76,  20

R

Rode-ogencorrectie	 14
RSCN.....	 79

S

Schemering 	33
Schermvullende weergave... 28, 63, 64	
Scherpstelaanduiding	7, 26
Scherpstellen	26, 54, 58,  37
Scherpstelveld	26, 58
Scherpstelvergrendeling.....	62
Schilderij 	38
Selectieve kleur 	38
Sepia.....	 36
Setup-menu	73,  59
Sluitergeluid.....	 68
Sluiterijd.....	27
Sneeuw 	33
Snel retoucheren.....	65,  13
Sneffecten..... 43, 54,  12,  41	
Speelgoed- camera-effect 1  1.....	39
Speelgoed- camera-effect 2  2.....	39
Sport 	34
Spraakmemo.....	65,  53
SSCN.....	 79
Stand Automatisch sorteren.....	 9
Stand Favoriete beelden.....	 5
Stand Slim portret.....	40
Stand Sorteer op datum.....	 10

Stand speciale effecten.....	38
Standaardwaarden.....	74,  74
Statiefaansluiting.....	2,  18
Strand 	33
Superlevendig VI.....	38



T

Taal/Language.....	74,  70
Tegenlicht 	36
Tele.....	25
Televisies.....	76,  19
Tijdsverschil	 60
Tijdzone.....	17,  60
Tijdzone en datum.....	73,  60
TL-licht	 30







U

Uitsnede.....	63,  18
Uploaden via Eye-Fi.....	74,  73
USB/AV-uit-aansluiting	1, 75
USB-kabel	12, 80,  21



V

Vast bereik automatisch.....	 35
Video-in-aansluiting/audio-in-aansluiting	 19
Videostand	74,  70
ViewNX 2	77
Voedsel 	35
Volume	71,  53
Vuurwerk 	35

W

WAV.....		79
Weergave.....	28, 71, 	53
Weergavemenu.....	65, 	45
Weergavestand.....		28
Welkomstscherm.....	73, 	59
Windruisreductie.....	7, 70, 	58
Wissen.....	30, 72, 	54
Witbalans.....	54, 	30

Z

Zacht SO		38
Zelfontspanner.....		47
Zelfontspannerlampje.....	1, 41, 48	
Zomertijd.....	17, 18, 	61
Zonsondergang 		33
Zoomknop.....	1, 25, 71	
Zoomweergave.....		63
Zwart-wit.....		36
Zwart-wit-kopie 		35

Deze handleiding mag op geen enkele manier volledig of gedeeltelijk (behalve voor korte citaten in kritische artikelen of besprekingen) worden gereproduceerd zonder de schriftelijke toestemming van NIKON CORPORATION.

NIKON CORPORATION

© 2014 Nikon Corporation



YP4A01(1F)
6MN4221F-01