

Nikon

ΨΗΦΙΑΚΗ ΦΩΤΟΓΡΑΦΙΚΗ ΜΗΧΑΝΗ

COOLPIX S2750

Εγχειρίδιο αναφοράς



Gr

Πληροφορίες για τα εμπορικά σήματα

- Οι επωνυμίες Microsoft, Windows και Windows Vista είναι σήματα κατατεθέντα ή εμπορικά σήματα της Microsoft Corporation στις Η.Π.Α. ή/και σε άλλες χώρες.
- Οι επωνυμίες Macintosh, Mac OS και QuickTime είναι εμπορικά σήματα της Apple Inc., κατατεθέντα στις Η.Π.Α. και σε άλλες χώρες.
- Οι επωνυμίες Adobe και Acrobat είναι σήματα κατατεθέντα της Adobe Systems Inc.
- Τα λογότυπα SDXC, SDHC και SD είναι εμπορικά σήματα της SD-3C, LLC.
- Η επωνυμία PictBridge είναι εμπορικό σήμα.
- Όλες οι άλλες εμπορικές ονομασίες που αναφέρονται στο παρόν εγχειρίδιο ή στα άλλα έγγραφα που παρέχονται με το προϊόν της Nikon είναι εμπορικά σήματα ή σήματα κατατεθέντα των αντίστοιχων κατόχων τους.

Εισαγωγή

Τμήματα της φωτογραφικής μηχανής και βασικές λειτουργίες

Βασικά βήματα για τη λήψη και την απεικόνιση

Δυνατότητες λήψης

Δυνατότητες απεικόνισης

Εγγραφή και αναπαραγωγή video

Γενικές ρυθμίσεις φωτογραφικής μηχανής

Ενότητα αναφοράς

Τεχνικά στοιχεία και Ευρετήριο

Διαβάστε αυτό πρώτα

Σας ευχαριστούμε που αγοράσατε την ψηφιακή φωτογραφική μηχανή Nikon COOLPIX S2750. Πριν από τη χρήση της φωτογραφικής μηχανής, διαβάστε τις πληροφορίες της ενότητας «Για την ασφάλειά σας» (📖 vi-viii) και εξοικειωθείτε με τις πληροφορίες που παρέχονται σε αυτό το εγχειρίδιο. Αφού το διαβάσετε, φυλάξτε αυτό το εγχειρίδιο σε ένα εύχρηστο σημείο και συμβουλευτείτε το για να βελτιώσετε την εμπειρία σας με τη νέα σας φωτογραφική μηχανή.

Σχετικά με το παρόν εγχειρίδιο

Αν θέλετε να ξεκινήσετε να χρησιμοποιείτε τη φωτογραφική μηχανή αμέσως, ανατρέξτε στην ενότητα «Βασικά βήματα για τη λήψη και την απεικόνιση» (📖13).

Για να ενημερωθείτε για τα τμήματα της φωτογραφικής μηχανής και τις βασικές λειτουργίες, ανατρέξτε στην ενότητα «Τμήματα της φωτογραφικής μηχανής και βασικές λειτουργίες» (📖11).

Άλλες πληροφορίες

- Σύμβολα και συμβάσεις

Για να βρείτε πιο εύκολα τις πληροφορίες που χρειάζεστε, χρησιμοποιούνται τα παρακάτω σύμβολα και συμβάσεις σε αυτό το εγχειρίδιο:

Σύμβολο	Περιγραφή
☑	Αυτό το εικονίδιο υποδεικνύει τις προειδοποιήσεις, δηλαδή τις πληροφορίες που θα πρέπει να διαβάσετε πριν από τη χρήση, για την αποφυγή πιθανών βλαβών στη φωτογραφική μηχανή.
📌	Αυτό το εικονίδιο υποδεικνύει τις σημειώσεις, δηλαδή τις πληροφορίες που θα πρέπει να διαβάσετε πριν από τη χρήση της φωτογραφικής μηχανής.
📖/🕶/🔍	Αυτά τα εικονίδια υποδεικνύουν άλλες σελίδες που περιέχουν σχετικές πληροφορίες. 🕶: «Ενότητα αναφοράς», 🔍: «Τεχνικά στοιχεία και Ευρετήριο».

- Οι κάρτες μνήμης SD, SDHC και SDXC αναφέρονται ως «κάρτες μνήμης» σε αυτό το εγχειρίδιο.
- Η ρύθμιση κατά το χρόνο αγοράς του προϊόντος αναφέρεται ως «προεπιλεγμένη ρύθμιση».
- Τα ονόματα των στοιχείων μενού που εμφανίζονται στην οθόνη της φωτογραφικής μηχανής και τα ονόματα των κουμπιών ή τα μηνύματα που εμφανίζονται στην οθόνη ενός υπολογιστή εμφανίζονται με έντονα γράμματα.
- Στο παρόν εγχειρίδιο, οι φωτογραφίες ορισμένες φορές παραλείπονται από τις ενδεικτικές οθόνες, ώστε να φαίνονται πιο καθαρά οι ενδείξεις της οθόνης.
- Οι εικόνες και τα κείμενα της οθόνης που εμφανίζονται στο παρόν εγχειρίδιο ενδέχεται να διαφέρουν από αυτά που εμφανίζονται πραγματικά στην οθόνη.

Πληροφορίες και προφυλάξεις

Δια βίου εκπαίδευση

Στο πλαίσιο της δέσμευσης «Δια βίου εκπαίδευσης» της Nikon που αφορά στη συνεχή υποστήριξη και εκπαίδευση για προϊόντα, παρέχονται διαρκώς ενημερωμένες πληροφορίες που είναι διαθέσιμες ηλεκτρονικά στις παρακάτω τοποθεσίες:

- Για χρήστες στις Η.Π.Α.: <http://www.nikonusa.com/>
- Για χρήστες σε Ευρώπη και Αφρική: <http://www.europe-nikon.com/support/>
- Για χρήστες σε Ασία, Ωκεανία και Μέση Ανατολή: <http://www.nikon-asia.com/>

Επισκεφθείτε αυτές τις τοποθεσίες για να ενημερωθείτε για τις τελευταίες πληροφορίες προϊόντων, συμβουλές, απαντήσεις σε συνήθεις ερωτήσεις (FAQ) και γενικές συμβουλές που αφορούν την ψηφιακή απεικόνιση και φωτογράφιση. Πρόσθετες πληροφορίες ενδέχεται να είναι διαθέσιμες από τον αντιπρόσωπο της Nikon στην περιοχή σας. Επισκεφθείτε την παρακάτω τοποθεσία για πληροφορίες επικοινωνίας.

<http://imaging.nikon.com/>

Χρησιμοποιείτε μόνο γνήσια ηλεκτρονικά εξαρτήματα της Nikon

Οι φωτογραφικές μηχανές Nikon COOLPIX έχουν σχεδιαστεί σύμφωνα με τα υψηλότερα πρότυπα και περιλαμβάνουν σύνθετη διάταξη ηλεκτρονικών κυκλωμάτων. Μόνο τα ηλεκτρονικά εξαρτήματα της Nikon (συμπεριλαμβανομένων των φορτιστών μπαταρίας, των μπαταριών, του μετασχηματιστή φόρτισης μπαταρίας και των μετασχηματιστών ρεύματος) που είναι πιστοποιημένα από τη Nikon ειδικά για τη συγκεκριμένη ψηφιακή φωτογραφική μηχανή της Nikon, έχουν κατασκευαστεί και λειτουργούν αποδεδειγμένα στο πλαίσιο των λειτουργικών απαιτήσεων και των απαιτήσεων ασφαλείας αυτής της διάταξης ηλεκτρονικών κυκλωμάτων.

Η ΧΡΗΣΗ ΗΛΕΚΤΡΟΝΙΚΩΝ ΕΞΑΡΤΗΜΑΤΩΝ ΠΟΥ ΔΕΝ ΑΝΗΚΟΥΝ ΣΤΗ ΝΙΚΟΝ ΘΑ ΟΔΗΓΗΣΕΙ ΣΕ ΒΛΑΒΗ ΤΗΣ ΜΗΧΑΝΗΣ ΚΑΙ ΑΚΥΡΩΣΗ ΤΗΣ ΕΓΓΥΗΣΗΣ ΤΗΣ ΝΙΚΟΝ.

Η χρήση επαναφορτιζόμενων μπαταριών ιόντων λιθίου τρίτου κατασκευαστή που δεν φέρουν την ολογραφική σφραγίδα της Nikon μπορούν να δημιουργήσουν παρεμβολές στην κανονική λειτουργία της φωτογραφικής μηχανής ή να οδηγήσουν σε υπερθέρμανση, ανάφλεξη, θραύση ή διαρροή των μπαταριών.

Για περισσότερες πληροφορίες σχετικά με τα εξαρτήματα της Nikon, επικοινωνήστε με τον τοπικό εξουσιοδοτημένο αντιπρόσωπο της Nikon.



Ολογραφική σφραγίδα:
Υποδεικνύει ότι η παρούσα συσκευή είναι αυθεντικό προϊόν της Nikon.

Πριν να τραβήξετε σημαντικές φωτογραφίες

Πριν να τραβήξετε φωτογραφίες σε σημαντικές περιστάσεις (όπως σε γάμο ή πριν να πάρετε τη φωτογραφική μηχανή σε ένα ταξίδι), τραβήξτε μια δοκιμαστική φωτογραφία για να βεβαιωθείτε ότι η φωτογραφική μηχανή λειτουργεί κανονικά. Η Nikon δεν φέρει ευθύνη για βλάβες ή οικονομικές ζημιές που ενδέχεται να προκύψουν από τη δυσλειτουργία του προϊόντος.

Σχετικά με τα εγχειρίδια

- Απαγορεύεται η αναπαραγωγή, η μετάδοση, η μεταγραφή, η αποθήκευση σε σύστημα ανάκτησης δεδομένων ή η μετάφραση σε οποιαδήποτε γλώσσα, σε οποιαδήποτε μορφή ή με οποιονδήποτε τρόπο, οποιουδήποτε μέρους της τεκμηρίωσης που περιλαμβάνεται σε αυτό το προϊόν χωρίς προηγούμενη γραπτή άδεια της Nikon.
- Η Nikon διατηρεί το δικαίωμα να αλλάξει τις προδιαγραφές υλικού και λογισμικού που περιγράφονται σε αυτήν την τεκμηρίωση οποιαδήποτε στιγμή και χωρίς προηγούμενη ειδοποίηση.
- Η Nikon δεν αποδέχεται τυχόν ευθύνη για ζημιές που μπορεί να προκύψουν από τη χρήση του προϊόντος αυτού.
- Παρόλο που έχει καταβληθεί κάθε προσπάθεια προκειμένου να διασφαλιστεί ότι οι πληροφορίες που περιέχονται σε αυτήν την τεκμηρίωση είναι ακριβείς και πλήρεις, κάθε παρατήρηση για σφάλματα ή παραλείψεις είναι ευπρόσδεκτη και μπορεί να αποσταλεί στον τοπικό αντιπρόσωπο της Nikon (οι κατά τόπους διευθύνσεις παρέχονται ξεχωριστά).

Σχετικά με την απαγόρευση αντιγραφής ή αναπαραγωγής

Έχετε υπόψη ότι ακόμη και η απλή κατοχή υλικού που έχει αντιγραφεί ψηφιακά ή αναπαραχθεί μέσω σαρωτή, ψηφιακής φωτογραφικής μηχανής ή άλλης συσκευής ενδέχεται να τιμωρείται από το νόμο.

• Στοιχεία των οποίων η αντιγραφή ή αναπαραγωγή απαγορεύεται δια νόμου

Μην αντιγράφετε και μην αναπαράγετε χαρτονομίσματα, κέρματα, χρεόγραφα, κυβερνητικά ομόλογα ή ομόλογα τοπικής αυτοδιοίκησης, ακόμη και εάν τα αντίγραφα επισημαίνονται με την ένδειξη «Δείγμα». Απαγορεύεται η αντιγραφή ή η αναπαραγωγή χαρτονομισμάτων, κερμάτων ή χρεογράφων που κυκλοφορούν σε άλλες χώρες. Εάν δεν έχει δοθεί προηγούμενη κυβερνητική έγκριση, απαγορεύεται η αντιγραφή ή η αναπαραγωγή μη χρησιμοποιούμενων γραμματοσήμων ή ταχυδρομικών καρτών που έχουν εκδοθεί από την κυβέρνηση. Απαγορεύεται από το νόμο η αντιγραφή ή η αναπαραγωγή σφραγίδων που έχουν εκδοθεί από την κυβέρνηση καθώς και πιστοποιημένων εγγράφων.

• Σημεία προσοχής για ορισμένα αντίτυπα ή αντίγραφα

Η κυβέρνηση έχει καθορίσει περιορισμούς σχετικά με αντίτυπα ή αντίγραφα χρεογράφων που εκδίδονται από ιδιωτικές εταιρείες (μετοχές, λογαριασμοί πληρωμής, επιταγές, δωροεπιταγές κ.λπ.), κάρτες απειριορίστων διαδρομών, ομαδικά εισιτήρια ή κουπόνια, εκτός από τις περιπτώσεις εκείνες που απαιτείται η αναπαραγωγή ελάχιστης ποσότητας τέτοιων απαραίτητων αντιγράφων για τους σκοπούς της εταιρείας. Επίσης, μην αντιγράφετε και μην αναπαράγετε διαβατήρια που έχουν εκδοθεί από την κυβέρνηση, άδειες που έχουν εκδοθεί από δημόσιες υπηρεσίες και ιδιωτικούς φορείς, ταυτότητες και εισιτήρια, όπως δελτία ελευθέρας ή κουπόνια φαγητού.

• Συμμόρφωση με τις προειδοποιήσεις πνευματικών δικαιωμάτων

Η αντιγραφή ή η αναπαραγωγή καλλιτεχνικών έργων που προστατεύονται με δικαιώματα πνευματικής ιδιοκτησίας, όπως βιβλίων, μουσικής, ζωγραφικής, ξυλογραφιών, χαρτών, σκίτσων, ταινιών και φωτογραφιών, διέπονται από τις εθνικές και διεθνείς νομοθεσίες περί πνευματικής ιδιοκτησίας. Μη χρησιμοποιείτε αυτό το προϊόν με σκοπό τη δημιουργία παράνομων αντιγράφων ή την παραβίαση του νόμου περί πνευματικών δικαιωμάτων.

Απόρριψη των συσκευών αποθήκευσης δεδομένων

Λάβετε υπόψη ότι με τη διαγραφή φωτογραφιών ή το φορμάρισμα συσκευών αποθήκευσης δεδομένων, όπως είναι οι κάρτες μνήμης ή η εσωτερική μνήμη της φωτογραφικής μηχανής, δεν διαγράφονται πλήρως τα αρχικά δεδομένα της φωτογραφίας. Ορισμένες φορές είναι δυνατή η ανάκτηση διαγραφμένων αρχείων από συσκευές αποθήκευσης που έχουν απορριφθεί, χρησιμοποιώντας λογισμικό που είναι διαθέσιμο στο εμπόριο, με αποτέλεσμα να είναι πιθανή η κακόβουλη χρήση των προσωπικών δεδομένων των φωτογραφιών. Η διασφάλιση του απορρήτου αυτών των δεδομένων αποτελεί ευθύνη του χρήστη.

Πριν από την απόρριψη μιας συσκευής αποθήκευσης δεδομένων ή τη μεταβίβαση της ιδιοκτησίας σε άλλο άτομο, διαγράψτε όλα τα δεδομένα χρησιμοποιώντας λογισμικό διαγραφής του εμπορίου ή φορμάρετε τη συσκευή και μετά ξαναγεμίστε την πλήρως με φωτογραφίες οι οποίες δεν περιέχουν προσωπικές πληροφορίες (όπως, για παράδειγμα, φωτογραφίες του ουρανού). Βεβαιωθείτε ότι έχετε επίσης αντικαταστήσει φωτογραφίες τις οποίες έχετε επιλέξει για την **Επιλογή εικόνας** στη ρύθμιση **Οθόνη υποδοχής** (186). Πρέπει να είστε προσεκτικοί, ώστε να αποφεύγονται τραυματισμοί ή υλικές ζημιές κατά τη φυσική καταστροφή συσκευών αποθήκευσης δεδομένων.

Για την ασφάλειά σας

Για την αποφυγή πρόκλησης βλάβης στο προϊόν Nikon που χρησιμοποιείτε και για να μην τραυματιστείτε εσείς ή άλλα άτομα, διαβάστε όλες τις ακόλουθες προφυλάξεις ασφαλείας πριν να χρησιμοποιήσετε αυτή τη συσκευή. Έχετε πρόχειρες αυτές τις οδηγίες, ώστε να μπορούν να τις διαβάσουν όλοι όσοι χρησιμοποιούν το προϊόν. Οι συνέπειες της μη τήρησης των προφυλάξεων ασφαλείας που αναφέρονται σε αυτήν την ενότητα υποδεικνύονται από το ακόλουθο σύμβολο:



Αυτό το εικονίδιο επισημαίνει τις προειδοποιήσεις, δηλαδή τις πληροφορίες που πρέπει να διαβάσετε πριν από τη χρήση αυτού του προϊόντος της Nikon, για την αποφυγή πιθανού τραυματισμού.

ΠΡΟΕΙΔΟΠΟΙΗΣΕΙΣ

Απενεργοποιήστε τη φωτογραφική μηχανή σε περίπτωση δυσλειτουργίας

Εάν παρατηρήσετε καπνό ή ασυνήθιστη οσμή να προέρχεται από τη φωτογραφική μηχανή ή το μετασχηματιστή φόρτισης μπαταρίας, αποσυνδέστε το μετασχηματιστή φόρτισης μπαταρίας από την πρίζα και αφαιρέστε αμέσως την μπαταρία, προσέχοντας να μην καείτε. Η συνεχής λειτουργία μπορεί να προκαλέσει τραυματισμό. Μετά την αφαίρεση ή την αποσύνδεση της πηγής τροφοδοσίας, μεταφέρετε τη συσκευή σε εξουσιοδοτημένο αντιπρόσωπο σέρβις της Nikon για επιθεώρηση.

Μην αποσυναρμολογείτε τη συσκευή

Εάν αγγίζετε τα εσωτερικά τμήματα της φωτογραφικής μηχανής ή του μετασχηματιστή φόρτισης μπαταρίας, μπορεί να προκληθεί τραυματισμός. Οι επισκευές θα πρέπει να πραγματοποιούνται μόνο από ειδικευμένους τεχνικούς. Εάν η φωτογραφική μηχανή ή ο μετασχηματιστής φόρτισης μπαταρίας σπάσει και ανοίξει λόγω πτώσης ή άλλου ατυχήματος, αποσυνδέστε το προϊόν από την πρίζα ή/και αφαιρέστε την μπαταρία και απευθυνθείτε σε έναν εξουσιοδοτημένο αντιπρόσωπο σέρβις της Nikon για επιθεώρηση.

Μην χρησιμοποιείτε τη φωτογραφική μηχανή ή το μετασχηματιστή φόρτισης μπαταρίας όταν στο περιβάλλον υπάρχουν εύφλεκτα αέρια

Μην χρησιμοποιείτε ηλεκτρονικές συσκευές σε χώρους όπου υπάρχουν εύφλεκτα αέρια, καθώς μπορεί να προκληθεί έκρηξη ή φωτιά.

Χειριστείτε με προσοχή το λουράκι της φωτογραφικής μηχανής

Μην τοποθετείτε ποτέ το λουρί γύρω από το λαιμό βρεφών ή παιδιών.

Φυλάσσετε τη φωτογραφική μηχανή μακριά από παιδιά

Απαιτείται ιδιαίτερη προσοχή, ώστε να αποφευχθεί το ενδεχόμενο να βάλουν τα μικρά παιδιά στο στόμα τους την μπαταρία ή άλλα μικρά εξαρτήματα της φωτογραφικής μηχανής.

Μην παραμένετε σε επαφή με τη φωτογραφική μηχανή, το φορτιστή μπαταρίας ή το μετασχηματιστή ρεύματος για παρατεταμένα χρονικά διαστήματα, ενώ οι συσκευές είναι ενεργοποιημένες ή χρησιμοποιούνται.

Τμήματα των συσκευών αναπτύσσουν υψηλές θερμοκρασίες. Η παραμονή των συσκευών σε άμεση επαφή με το δέρμα για παρατεταμένα χρονικά διαστήματα ενδέχεται να οδηγήσει σε εγκαύματα χαμηλής θερμοκρασίας.

Προφυλάξεις σχετικά με το χειρισμό της μπαταρίας

Η μπαταρία ενδέχεται να παρουσιάσει διαρροή, να υπερθερμανθεί ή να εκραγεί εάν δεν τη χειριστείτε σωστά. Όταν χειρίζεστε την μπαταρία που θα χρησιμοποιηθεί με το παρόν προϊόν, λαμβάνετε τις ακόλουθες προφυλάξεις:

- Πριν να αντικαταστήσετε την μπαταρία, απενεργοποιήστε το προϊόν. Εάν χρησιμοποιείτε το μετασχηματιστή φόρτισης μπαταρίας/μετασχηματιστή ρεύματος, βεβαιωθείτε ότι δεν είναι συνδεδεμένος.
- Χρησιμοποιείτε μόνο μια επαναφορτιζόμενη μπαταρία ιόντων λιθίου EN-EL19 (περιλαμβάνεται). Φορτίστε την μπαταρία χρησιμοποιώντας μια φωτογραφική μηχανή που υποστηρίζει τη δυνατότητα φόρτισης μπαταρίας. Για να εκτελέσετε αυτήν τη λειτουργία, χρησιμοποιήστε είτε το μετασχηματιστή φόρτισης μπαταρίας EH-70P (περιλαμβάνεται) ή τη λειτουργία **Φόρτ. από υπολογ.**. Διατίθεται, επίσης, ο Φορτιστής μπαταρίας MH-66 (διατίθεται χωριστά) για φόρτιση της μπαταρίας χωρίς χρήση της φωτογραφικής μηχανής.
- Μην τοποθετείτε την μπαταρία με λάθος κατεύθυνση ή προσανατολισμό.
- Μην βραχυκυκλώνετε και μην αποσυναρμολογείτε την μπαταρία και μην προσπαθείτε να αφαιρέσετε ή να σπάσετε τη μόνωση ή το περίβλημα της μπαταρίας.
- Μην εκθέτετε την μπαταρία σε φλόγες ή σε υπερβολική θερμότητα.
- Μην εκθέτετε και μη βυθίζετε τις μπαταρίες σε νερό.
- Τοποθετήστε την μπαταρία στη θήκη μπαταρίας πριν από τη μεταφορά. Μην μεταφέρετε ή μην αποθηκεύετε την μπαταρία μαζί με μεταλλικά αντικείμενα, όπως κολιέ ή τιμπίδακια για τα μαλλιά.

- Η μπαταρία συνήθως παρουσιάζει διαρροή, όταν αποφορτίζεται πλήρως. Για να αποφευχθεί τυχόν βλάβη του προϊόντος, αφαιρέστε την μπαταρία όταν αποφορτιστεί πλήρως.
- Διακόψτε αμέσως τη χρήση εάν παρατηρήσετε οποιαδήποτε αλλαγή στην μπαταρία, όπως αλλαγή του χρώματος ή παραμόρφωση.
- Εάν υγρό από την κατεστραμμένη μπαταρία έρθει σε επαφή με τα ρούχα ή το δέρμα σας, ξεβγάλετε το αμέσως με άφθονο νερό.

Τηρείτε τις ακόλουθες προφυλάξεις όταν χειρίζεστε το μετασχηματιστή φόρτισης μπαταρίας

- Διατηρείτε τη συσκευή στεγνή. Η μη τήρηση αυτού του μέτρου προφύλαξης ενέχει κίνδυνο φωτιάς ή ηλεκτροπληξίας.
- Αφαιρέτε τη σκόνη που υπάρχει επάνω ή κοντά στα μεταλλικά μέρη του βύσματος με στεγνό πανί. Εάν συνεχίσετε να χρησιμοποιείτε τη φωτογραφική μηχανή, μπορεί να προκληθεί φωτιά.
- Μην χειρίζεστε το βύσμα και μην πλησιάζετε το μετασχηματιστή φόρτισης μπαταρίας κατά τη διάρκεια καταιγίδων. Η μη τήρηση αυτού του μέτρου προφύλαξης ενέχει κίνδυνο ηλεκτροπληξίας.
- Μην καταστρέφετε, τροποποιείτε, τραβάτε βίαια ή λυγίζετε το καλώδιο USB, μην το τοποθετείτε κάτω από βαριά αντικείμενα και μην το εκθέτετε σε θερμότητα ή φλόγες. Εάν καταστραφεί η μόνωση και τα καλώδια γυμνωθούν, απευθυνθείτε σε εξουσιοδοτημένο αντιπρόσωπο σέρβις της Nikon για επιθεώρηση. Η μη τήρηση αυτών των μέτρων προφύλαξης ενέχει κίνδυνο φωτιάς ή ηλεκτροπληξίας.

- Μην χειρίζεστε το βύσμα ή το μετασχηματιστή φόρτισης μπαταρίας με βρεγμένα χέρια. Η μη τήρηση αυτού του μέτρου προφύλαξης ενέχει κίνδυνο ηλεκτροπληξίας.
- Μην χρησιμοποιείτε μετατροπείς ταξιδιού ή μετασχηματιστές που έχουν σχεδιαστεί για να μετατρέπουν από μία τάση σε άλλη ή αναστροφείς από DC σε AC. Η μη τήρηση αυτού του μέτρου προφύλαξης ενέχει κίνδυνο βλάβης ή υπερθέρμανσης της φωτογραφικής μηχανής ή φωτιάς.

Χρησιμοποιείτε κατάλληλα καλώδια

Όταν συνδέετε καλώδια στις εισόδους και τις εξόδους της φωτογραφικής μηχανής, χρησιμοποιείτε μόνο τα καλώδια που παρέχονται ή πωλούνται από τη Nikon για αυτό το σκοπό, ώστε να αποφευχθούν τυχόν ασυμβατότητες με τις ρυθμίσεις του προϊόντος.

Χειριστείτε με προσοχή τα κινούμενα μέρη

Προσέξτε να μην πιαστούν τα δάχτυλά σας ή άλλα αντικείμενα στο κάλυμμα του φακού ή άλλα κινούμενα μέρη.

CD-ROM

Τα CD-ROM που περιλαμβάνονται σε αυτήν τη συσκευή δεν θα πρέπει να αναπαράγονται σε συσκευή αναπαραγωγής CD ήχου. Η αναπαραγωγή των CD-ROM σε μονάδα αναπαραγωγής CD ήχου μπορεί να προκαλέσει απώλεια ακοής ή βλάβη στη συσκευή.

Κατά τη χρήση του φλας απαιτείται προσοχή

Η χρήση του φλας κοντά στα μάτια του θέματος μπορεί να προκαλέσει προσωρινή τύφλωση. Πρέπει να είστε ιδιαίτερα προσεκτικοί όταν φωτογραφίζετε βρέφη. Στην περίπτωση αυτή, το φλας θα πρέπει να απέχει τουλάχιστον ένα μέτρο από το θέμα.

Μη χρησιμοποιείτε το φλας όταν το παράθυρο του φλας είναι σε επαφή με κάποιο άτομο ή αντικείμενο

Η μη τήρηση αυτού του μέτρου προφύλαξης ενέχει κίνδυνο εγκαυμάτων ή φωτιάς.

Αποφεύγετε την επαφή με τους υγρούς κρυστάλλους

Εάν σπάσει η οθόνη, προσέξτε να μην τραυματιστείτε από το σπασμένο γυαλί και αποφύγετε την επαφή των υγρών κρυστάλλων της οθόνης με το δέρμα, τα μάτια ή το στόμα σας.

Απενεργοποιείτε πάντα τη συσκευή όταν είστε μέσα σε αεροπλάνο ή στο νοσοκομείο

Απενεργοποιείτε πάντα τη συσκευή ενώ βρίσκεστε μέσα στο αεροπλάνο κατά τη διάρκεια της απογείωσης ή της προσγείωσης. Ακολουθήστε τις οδηγίες του νοσοκομείου κατά τη χρήση μέσα σε νοσοκομείο. Τα ηλεκτρομαγνητικά κύματα που εκπέμπει αυτή η φωτογραφική μηχανή μπορεί να προκαλέσουν παρεμβολές στα ηλεκτρονικά συστήματα του αεροπλάνου ή στα όργανα του νοσοκομείου. Αφαιρέστε εκ των προτέρων την κάρτα Eye-Fi, στην οποία ενδέχεται να οφείλεται η διακοπή της λειτουργίας, αν είναι τοποθετημένη στη φωτογραφική μηχανή.

Σημειώσεις

Σημειώσεις για τους πελάτες στην Ευρώπη

ΠΡΟΦΥΛΑΞΕΙΣ

ΚΙΝΔΥΝΟΣ ΕΚΡΗΞΗΣ ΑΝ Η ΜΠΑΤΑΡΙΑ ΑΝΤΙΚΑΤΑΣΤΑΘΕΙ ΜΕ ΜΠΑΤΑΡΙΑ ΛΑΝΘΑΣΜΕΝΟΥ ΤΥΠΟΥ. ΑΠΟΡΡΙΠΤΕΤΕ ΤΙΣ ΧΡΗΣΙΜΟΠΟΙΗΜΕΝΕΣ ΜΠΑΤΑΡΙΕΣ ΣΥΜΦΩΝΑ ΜΕ ΤΙΣ ΟΔΗΓΙΕΣ.

Αυτό το σύμβολο υποδεικνύει ότι το προϊόν αυτό πρέπει να συλλέγεται ξεχωριστά.

Τα παρακάτω ισχύουν μόνο για τους χρήστες στις χώρες της Ευρώπης:



- Αυτό το προϊόν προορίζεται για ξεχωριστή συλλογή από κατάλληλο σημείο. Μην το απορρίπτετε μαζί με τα οικιακά απορρίμματα.
- Για περισσότερες πληροφορίες, επικοινωνήστε με το κατάστημα λιανικής ή τις τοπικές αρχές που είναι υπεύθυνες για τη διαχείριση των αποβλήτων.



Αυτό το σύμβολο στην μπαταρία δείχνει ότι η μπαταρία πρέπει να συλλέγεται ξεχωριστά. Τα παρακάτω ισχύουν μόνο για τους χρήστες στις χώρες της Ευρώπης:





















- Όλες οι μπαταρίες, είτε έχουν αυτό το σύμβολο είτε όχι, προορίζονται για ξεχωριστή συλλογή σε ένα κατάλληλο σημείο απόρριψης. Μην τις απορρίπτετε μαζί με τα οικιακά απορρίμματα.
- Για περισσότερες πληροφορίες, επικοινωνήστε με το κατάστημα λιανικής ή τις τοπικές αρχές που είναι υπεύθυνες για τη διαχείριση των αποβλήτων.

Πίνακας περιεχομένων

Εισαγωγή.....	ii
Διαβάστε αυτό πρώτα.....	ii
Σχετικά με το παρόν εγχειρίδιο	iii
Πληροφορίες και προφυλάξεις.....	iv
Για την ασφάλειά σας.....	vi
ΠΡΟΕΙΔΟΠΟΙΗΣΕΙΣ.....	vi
Σημειώσεις.....	ix
Τμήματα της φωτογραφικής μηχανής και βασικές λειτουργίες.....	1
Τμήματα της φωτογραφικής μηχανής.....	2
Το σώμα της φωτογραφικής μηχανής.....	2
Χειριστήρια της φωτογραφικής μηχανής που χρησιμοποιούνται στη λειτουργία λήψης.....	4
Χειριστήρια της φωτογραφικής μηχανής που χρησιμοποιούνται στη λειτουργία απεικόνισης.....	5
Η οθόνη.....	6
Βασικές λειτουργίες.....	8
Εναλλαγή μεταξύ της Λειτουργίας λήψης και της Λειτουργίας απεικόνισης.....	8
Χρήση του πολυ-επιλογέα.....	9
Χρήση των μενού (το κουμπί MENU).....	10
Σύνδεση του λουριού της φωτογραφικής μηχανής.....	11
Βασικά βήματα για τη λήψη και την απεικόνιση.....	13
Προετοιμασία 1 Τοποθέτηση της μπαταρίας.....	14
Προετοιμασία 2 Φόρτιση της μπαταρίας.....	16
Προετοιμασία 3 Τοποθέτηση μιας κάρτας μνήμης.....	18
Εσωτερική μνήμη και κάρτες μνήμης.....	19
Εγκεκριμένες κάρτες μνήμης.....	19
Βήμα 1 Ενεργοποίηση της φωτογραφικής μηχανής.....	20
Ενεργοποίηση και απενεργοποίηση της φωτογραφικής μηχανής.....	21
Ρύθμιση γλώσσας, ημερομηνίας και ώρας οθόνης.....	22
Βήμα 2 Επιλογή μιας λειτουργίας λήψης.....	24
Διαθέσιμες λειτουργίες λήψης.....	25
Βήμα 3 Καδράρισμα μιας φωτογραφίας.....	26
Χρήση του zoom.....	27
Βήμα 4 Εστίαση και λήψη.....	28
Βήμα 5 Απεικόνιση φωτογραφιών.....	30
Αλλαγή του τρόπου εμφάνισης των φωτογραφιών.....	31
Βήμα 6 Διαγραφή ανεπιθύμητων φωτογραφιών.....	32
Δυνατότητες λήψης.....	35

Λειτουργία  (Αυτόματη λειτουργία)	36
Αλλαγή των ρυθμίσεων της λειτουργίας  (Αυτόματη λειτουργία)	36
Επιλογές μενού λήψης στη λειτουργία  (Αυτόματη λειτουργία)	37
Λειτουργία σκηνής (Λήψη κατάλληλη για τα προγράμματα σκηνών)	39
Αλλαγή ρυθμίσεων λειτουργίας σκηνής.....	39
Λειτουργία σκηνής και δυνατότητες	40
Λειτουργία ειδικών εφέ (Εφαρμογή εφέ κατά τη λήψη)	47
Αλλαγή των ρυθμίσεων της λειτουργίας ειδικών εφέ	48
Λειτουργία έξυπνου πορτραίτου (Λήψη φωτογραφιών χαμογελαστών προσώπων).....	49
Αλλαγή των ρυθμίσεων της λειτουργίας έξυπνου πορτραίτου	51
Επιλογές μενού έξυπνου πορτραίτου	51
Δυνατότητες που μπορείτε να ορίσετε με χρήση του πολυ-επιλογέα	52
Διαθέσιμες λειτουργίες για κάθε λειτουργία λήψης.....	52
Χρήση του φλας (Λειτουργίες φλας).....	53
Χρήση του Χρονομέτρη αυτοφωτογράφισης.....	55
Χρήση της λειτουργίας macro	56
Ρύθμιση φωτεινότητας (Αντιστάθμιση έκθεσης)	57
Προεπιλεγμένες ρυθμίσεις.....	58
Αλλαγή του μεγέθους εικόνας (Λειτουργία εικόνας).....	60
Ρυθμίσεις ποιότητας εικόνας (Μέγεθος και ποιότητα εικόνας).....	60
Λειτουργίες που δεν μπορούν να χρησιμοποιηθούν ταυτόχρονα	62
Ανίχνευση προσώπου	64
Απαλότ. δέρματος.....	66
Κλειδωμά εστίασης.....	67
<hr/>	
Δυνατότητες απεικόνισης.....	69
Επιλογή συγκεκριμένων τύπων φωτογραφιών για απεικόνιση	70
Διαθέσιμες λειτουργίες απεικόνισης.....	70
Εναλλαγή μεταξύ λειτουργιών απεικόνισης.....	70
Διαθέσιμες λειτουργίες στη λειτουργία απεικόνισης (Μενού απεικόνισης)	71
Σύνδεση της φωτογραφικής μηχανής σε τηλεόραση, υπολογιστή ή εκτυπωτή	72
Χρήση του ViewNX 2	73
Εγκατάσταση ViewNX 2.....	73
Μεταφορά φωτογραφιών στον υπολογιστή	75
Προβολή φωτογραφιών.....	76

Εγγραφή και αναπαραγωγή video	77
Εγγραφή video	78
Αλλαγή των ρυθμίσεων εγγραφής video (Το μενού video)	81
Αναπαραγωγή video	82
Λειτουργία κατά την αναπαραγωγή video	82
Διαγραφή ενός αρχείου video	83
Γενικές ρυθμίσεις φωτογραφικής μηχανής	85
Το μενού ρυθμίσεων	86
Ενότητα αναφοράς	 1
Χρήση της Υποβοήθησης πανοραμικής λήψης	 2
Λειτουργία αγαπημένων φωτογραφιών	 4
Προσθήκη φωτογραφιών σε άλμπουμ	 4
Προβολή φωτογραφιών σε ένα άλμπουμ	 5
Αφαίρεση φωτογραφιών από τα άλμπουμ	 5
Αλλαγή των εικονιδίων που έχουν αντιστοιχιστεί σε άλμπουμ	 6
Λειτουργία αυτόματης ταξινόμησης	 7
Λειτουργία Ταξινόμηση/ημέρα	 9
Επεξεργασία φωτογραφιών (Στατικές εικόνες)	 10
Λειτουργίες επεξεργασίας	 10
🔍 Γρήγ. επεξεργασία: Βελτίωση αντίθεσης και κορεσμού	 12
📷 D-Lighting: Βελτίωση φωτεινότητας και αντίθεσης	 12
👤 Ιδιαίτερη επεξεργασία: Απαλότητα δέρματος και επεξεργασία προσώπων ώστε να δείχνουν μικρότερα με μεγαλύτερα μάτια	 13
🌀 Εφέ φίλτρου: Εφαρμογή εφέ ψηφιακού φίλτρου	 14
🖼️ Μικρή φωτογραφία: Μείωση μεγέθους εικόνας	 15
🔗 Επιλογή μέρους: Δημιουργία αντιγράφου επιλεγμένου μέρους	 16
Σύνδεση της φωτογραφικής μηχανής σε μια τηλεόραση (Απεικόνιση σε τηλεόραση)	 17
Σύνδεση της φωτογραφικής μηχανής σε εκτυπωτή (Απευθείας εκτύπωση)	 18
Σύνδεση της φωτογραφικής μηχανής σε εκτυπωτή	 19
Εκτύπωση μίας φωτογραφίας κάθε φορά	 20
Εκτύπωση πολλών φωτογραφιών	 21
Το μενού λήψης (για τη λειτουργία  (αυτόματη λειτουργία))	 24
Ισορροπία λευκού (Ρύθμιση απόχρωσης)	 24
Συνεχής	 26
Ευαισθησία ISO	 28
Επιλογές χρώματος	 29
Λειτουργ. περιοχών AF	 30
Αυτόμ. εστίαση	 33

Μενού έξυπνου πορτραίτου	0034
Απαλότ. δέρματος	0034
Χρονοδ. χαμόγελου	0034
Έλεγχος κλ. ματιών	0035
Το μενού απεικόνισης	0036
🖨️ Εντολή εκτύπωσης (Δημιουργία εντολής εκτύπωσης DPOF)	0036
🖼️ Slide show	0040
🛡️ Προστασία.....	0041
🔄 Περιστροφή εικ.....	0043
🔊 Φωνητ. υπόμνημα.....	0044
📄 Αντιγραφή (Αντιγραφή μεταξύ εσωτερικής μνήμης και κάρτας μνήμης)	0046
Το μενού video.....	0047
Επιλογές video	0047
Αυτόμ. εστίαση.....	0048
Μείωση θορύβου ανέμου	0048
Το μενού ρυθμίσεων.....	0049
Οθόνη υποδοχής	0049
Χρον. ζώνη και ημ/νία.....	0050
Ρυθμίσεις οθόνης.....	0053
Εκτύπωση ημερ/νίας (Εκτύπωση της ημερομηνίας και ώρας).....	0055
Απόσβ. κραδασμών.....	0056
Ανίχνευση κίνησης.....	0057
Υποβοήθηση AF.....	0058
Ψηφιακό zoom	0058
Ρυθμίσεις ήχου.....	0059
Αυτόματη απενεργ.	0059
Φορμάρ. μνήμης/Φορμάρ. κάρτας.....	0060
Γλώσσα/Language.....	0061
Λειτουργία video	0061
Φόρτ. από υπολογ.....	0062
Ένδ. κλεισ. ματιών.....	0064
Αποστολή Eye-Fi.....	0066
Επαναφορά όλων.....	0067
Έκδοση firmware	0069
Ονόματα αρχείων και φακέλων εικόνων/ήχου	0070
Προαιρετικά εξαρτήματα.....	0071
Μηνύματα σφάλματος.....	0072

Τεχνικά στοιχεία και Ευρετήριο	🔍 1
Μεγιστοποίηση της διάρκειας ζωής και της απόδοσης της φωτογραφικής μηχανής	🔍 2
Η φωτογραφική μηχανή.....	🔍 2
Η μπαταρία	🔍 4
Μετασχηματιστής φόρτισης μπαταρίας.....	🔍 5
Κάρτες μνήμης.....	🔍 5
Καθαρισμός	🔍 6
Αποθήκευση	🔍 6
Αντιμέτωπιση προβλημάτων	🔍 7
Τεχνικά χαρακτηριστικά	🔍 14
Υποστηριζόμενα πρότυπα.....	🔍 17
Ευρετήριο	🔍 18



Τμήματα της φωτογραφικής μηχανής και βασικές λειτουργίες

Σε αυτό το κεφάλαιο περιγράφονται τα τμήματα της φωτογραφικής μηχανής καθώς και ο τρόπος χρήσης βασικών δυνατοτήτων της φωτογραφικής μηχανής.

Τμήματα της φωτογραφικής μηχανής	2
Το σώμα της φωτογραφικής μηχανής	2
Χειριστήρια της φωτογραφικής μηχανής που χρησιμοποιούνται στη λειτουργία λήψης	4
Χειριστήρια της φωτογραφικής μηχανής που χρησιμοποιούνται στη λειτουργία απεικόνισης	5
Η οθόνη	6
Βασικές λειτουργίες	8
Εναλλαγή μεταξύ της Λειτουργίας λήψης και της Λειτουργίας απεικόνισης	8
Χρήση του πολυ-επιλογέα	9
Χρήση των μενού (το κουμπί MENU)	10
Σύνδεση του λουριού της φωτογραφικής μηχανής	11

➡ Αν θέλετε να ξεκινήσετε να χρησιμοποιείτε τη φωτογραφική μηχανή αμέσως, ανατρέξτε στην ενότητα «Βασικά βήματα για τη λήψη και την απεικόνιση» (📖13).

Τμήματα της φωτογραφικής μηχανής

Το σώμα της φωτογραφικής μηχανής

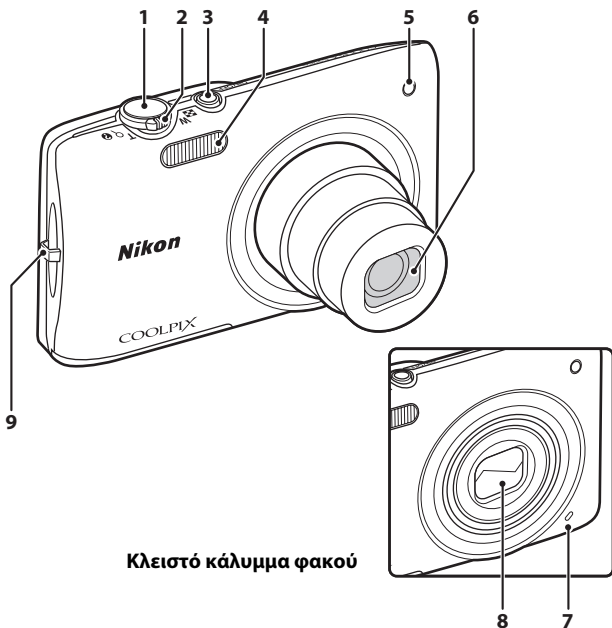

Κλειστό κάλυμμα φακού

Τμήματα της φωτογραφικής μηχανής και βασικές λειτουργίες

1	Κουμπιέ λήψης.....	4, 5, 28
2	Χειριστήριο zoom	4, 5, 27
	W : Ευρυγώνια	4, 27
	T : Τηλεφωτογραφία.....	4, 27
	Απεικόνιση εικονιδίων	5, 31
	Q : Zoom απεικόνισης.....	5, 31
3	Βοήθεια.....	39
	Διακόπτης τροφοδοσίας/λάμπα ενεργοποίησης.....	20, 21



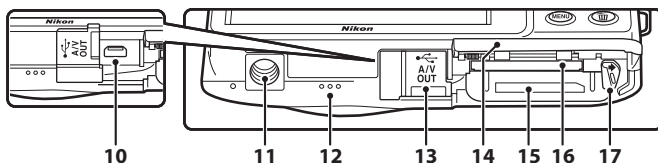
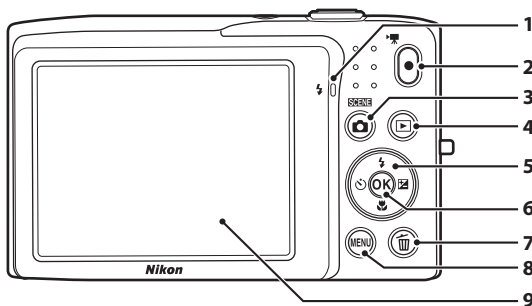



4	Φλας.....	53
5	Λάμπα χρονομέτρη αυτοφωτογράφισης.....	55
	Βοηθητικός φωτισμός AF.....	87
6	Φακός	
7	Ενσωματωμένο μικρόφωνο.....	78, 44
8	Κάλυμμα φακού.....	2
9	Υποδοχή για το λουράκι της φωτογραφικής μηχανής.....	11















1	Λάμπα φόρτισης.....17,	63
	Λάμπα φλας 53	
2	Κουμπί (εγγραφής video).....4, 5, 78	
3	Κουμπί (λειτουργίας λήψης)4, 5, 8, 24	
4	Κουμπί (απεικόνισης)4, 5, 8, 30,70	
5	Πολυ-επιλογέας 9	
6	Κουμπί (εφαρμογής επιλογής)5, 9	
7	Κουμπί (διαγραφής)4, 5, 32, 83,	45
8	Κουμπί MENU.....4, 5, 10, 36, 71, 81, 86	
9	Οθόνη..... 6, 24	

10	Υποδοχή USB/εξόδου audio video 16, 72, 17,	19
11	Υποδοχή τριπόδου.....	15
12	Χειείο.....82,	44
13	Κάλυμμα επαφής..... 16, 72, 17,	19
14	Κάλυμμα διαμερίσματος μπαταρίας/ υποδοχής κάρτας μνήμης..... 14, 15	
15	Διαμέρισμα μπαταρίας..... 14	
16	Υποδοχή κάρτας μνήμης..... 18	
17	Ασφάλεια μπαταρίας..... 14	

Χειριστήρια της φωτογραφικής μηχανής που χρησιμοποιούνται στη λειτουργία λήψης

Χειριστήριο	Όνομα	Κύρια λειτουργία	
	Κουμπί λειτουργίας λήψης	Αλλάζει τη λειτουργία λήψης (εμφανίζει την οθόνη επιλογής λειτουργίας λήψης).	24
	Χειριστήριο zoom	Πραγματοποιεί μεγέθυνση και σμίκρυνση. Περιστρέψτε στο T (Q) για μεγέθυνση και στο W  για σμίκρυνση.	27
	Πολυ-επιλογέας	Ανατρέξτε στην ενότητα «Χρήση του πολυ-επιλογέα» για περισσότερες πληροφορίες.	9, 10
	Κουμπί μενού	Εμφανίζει ή αποκρύπτει το μενού.	10, 37, 81, 86
	Κουμπί λήψης	Όταν το πατάτε μέχρι τη μέση (δηλαδή, αν σταματήσετε να το πατάτε όταν αισθανθείτε μια ελαφριά αντίσταση): Ορίζει την εστίαση και την έκθεση. Όταν το πατάτε μέχρι το τέρμα: Απελευθερώνει το κλείστρο.	28
	Κουμπί εγγραφής video	Ξεκινάει ή σταματάει την εγγραφή video.	78
	Κουμπί απεικόνισης	Απεικονίζει φωτογραφίες.	30, 70, 82
	Κουμπί διαγραφής	Διαγράφει την τελευταία φωτογραφία που αποθηκεύτηκε.	32

Χειριστήρια της φωτογραφικής μηχανής που χρησιμοποιούνται στη λειτουργία απεικόνισης

Χειριστήριο	Όνομα	Κύρια λειτουργία	
	Κουμπί απεικόνισης	<ul style="list-style-type: none"> Αλλάζει τη λειτουργία απεικόνισης (εμφανίζει την οθόνη επιλογής λειτουργίας απεικόνισης). Ενώ η φωτογραφική μηχανή είναι απενεργοποιημένη, πατήστε και κρατήστε πατημένο αυτό το κουμπί για να ενεργοποιήσετε τη φωτογραφική μηχανή στη λειτουργία απεικόνισης. 	70 21
	Χειριστήριο zoom	<ul style="list-style-type: none"> Κατά την προβολή φωτογραφιών, περιστρέψτε το στο T (Q), για να μεγθύνετε τη φωτογραφία και περιστρέψτε το στο W (Z), για να εμφανίσετε εικονίδια φωτογραφιών ή το ημερολόγιο. Ρυθμίζει την ένταση του ήχου. 	31 82
	Πολυ-επιλογέας	Ανατρέξτε στην ενότητα «Χρήση του πολυ-επιλογέα» για περισσότερες πληροφορίες.	9, 10
	Κουμπί εφαρμογής επιλογής	<ul style="list-style-type: none"> Μεταβαίνει από την απεικόνιση εικονιδίων φωτογραφιών ή την προβολή μεγεθυμένης φωτογραφίας στη λειτουργία προβολής πλήρους κάδρου. Προσθέτει ή αφαιρεί αγαπημένες φωτογραφίες. Αναπαράγει video. 	31  4,  5 82
	Κουμπί μενού	Εμφανίζει ή αποκρύπτει το μενού.	10, 71, 86
	Κουμπί διαγραφής	Διαγράφει εικόνες.	32
	Κουμπί λειτουργίας λήψης		–
	Κουμπί λήψης	Μεταβαίνει στη λειτουργία λήψης.	–
	Κουμπί εγγραφής video		–

Η οθόνη

Οι πληροφορίες που εμφανίζονται στην οθόνη κατά τη λήψη και την απεικόνιση αλλάζουν ανάλογα με τις ρυθμίσεις της φωτογραφικής μηχανής και την κατάσταση χρήσης. Στην προεπιλεγμένη ρύθμιση, οι παρακάτω ενδείξεις εμφανίζονται όταν ενεργοποιηθεί ή ενώ λειτουργεί η φωτογραφική μηχανή και εξαφανίζονται αφού περάσουν μερικά δευτερόλεπτα (όταν το στοιχείο **Πληρ. φωτογρ.** έχει οριστεί στην επιλογή **Αυτόμ. πληροφ.** στις **Ρυθμίσεις οθόνης** (☞ 86)).

Λειτουργία λήψης

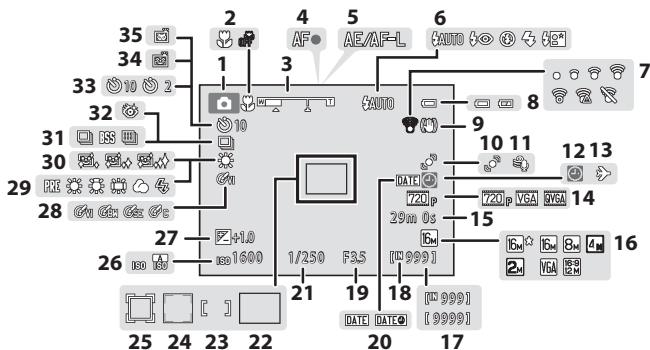

1	Λειτουργία λήψης	24, 36, 39, 47, 49
2	Λειτουργία macro	56
3	Ενδειξη zoom	27, 56
4	Ένδειξη εστίασης	28
5	Ένδειξη AE/AF-L	☞ 3
6	Λειτουργία φλας	53
7	Ενδειξη επικοινωνίας Eye-Fi	88, ☞ 66
8	Ενδειξη φορτίου μπαταρίας	20
9	Εικονίδιο Απόσβ. κραδασμών	87, ☞ 56
10	Εικονίδιο Ανίχνευση κίνησης	87, ☞ 57
11	Μείωση θορύβου ανέμου	81, ☞ 48
12	Ενδειξη «μη ρυθμισμένης ημερομηνίας»	22, ☞ 50, ☞ 72
13	Ταξίδ. προορισμός	86, ☞ 51
14	Επιλογές video	81, ☞ 47
15	Διάρκεια video	78
16	Λειτουργία εικόνας	60
	Αριθμός στάσεων που απομένουν (στατικές φωτογραφίες)	20
17	Ενδειξη εσωτερικής μνήμης	20

19	Τιμή διαφράγματος	28
20	Εκτύπωση ημερ/νίας	86, ☞ 55
21	Ταχύτητα κλείστρου	28
22	Περιοχή εστίασης (αυτόματη)	28, 38, ☞ 30
23	Περιοχή εστίασης (για χειροκίνηση ή κεντρική εστίαση)	38, ☞ 31
24	Περιοχή εστίασης (ανίχνευση προσώπου ή μικρού ζώου)	28, 38, 46, 49, ☞ 30
25	Περιοχή εστίασης (παρακολούθηση θέματος)	38, ☞ 31
26	Ευαισθησία ISO	37, ☞ 28
27	Τιμή αντιστάθμισης έκθεσης	57
28	Επιλογές χρώματος	38, ☞ 29
29	Λειτουργία ισορροπίας λευκού	37, ☞ 24
30	Απαλότ. δέρματος	51, ☞ 34
31	Λειτουργία συνεχούς λήψης	37, ☞ 26
32	Έλεγχος κλ. ματιών	51, ☞ 35
33	Ένδειξη χρονομέτρη αυτοφωτογράφησης	55
34	Χρονοδ. χαμόγελου	51, ☞ 34
35	Αυτόμ. Απελευθέρωση	46, 55

Λειτουργία αναπαραγωγής

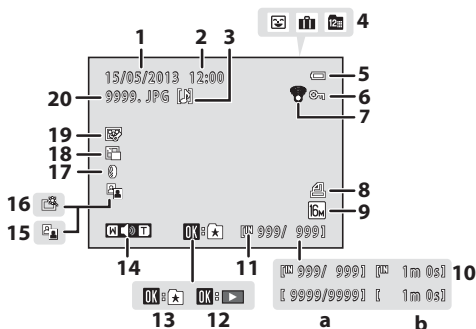



1	Ημερομηνία εγγραφής.....	22
2	Ωρα εγγραφής.....	22
3	Εικονίδιο φωνητικού υπομνήματος71,	44
4	Εικονίδιο άλμπουμ στη λειτουργία αγαπημένων φωτογραφιών.....70,	4
	Εικονίδιο κατηγορίας στη λειτουργία αυτόματης ταξινόμησης.....70,	7
	Εικονίδιο ταξινόμησης κατά ημέρα70,	9
	Ενδειξη φορτίου μπαταρίας.....	20
5	Ενδειξη φορτίου μπαταρίας.....	20
6	Εικονίδιο προστασίας.....71,	41
7	Ένδειξη επικοινωνίας Eye-Fi.....88,	66
8	Εικονίδιο εντολής εκτύπωσης.....71,	36
9	Λειτουργία εικόνας.....	60
	Επιλογές video.....81,	47

10	a Αριθμός τρέχοντος κάδρου/ συνολικός αριθμός κάδρων.....	30
	b Διάρκεια video.....	82
11	Ένδειξη εσωτερικής μνήμης.....	30
12	Οδηγός αναπαραγωγής video.....	82
13	Οδηγός προσθήκης σε άλμπουμ.....	4
14	Ένδειξη έντασης ήχου.....82,	44
15	Εικονίδιο D-Lighting.....71,	12
16	Εικονίδιο γρήγορης επεξεργασίας71,	12
	Εικονίδιο εφέ φίλτρου.....71,	14
18	Εικονίδιο μικρής φωτογραφίας...71,	15
19	Εικονίδιο ιδιαίτερης επεξεργασίας71,	13
	Αριθμός και τύπος αρχείου.....	70

Βασικές λειτουργίες



Εναλλαγή μεταξύ της Λειτουργίας λήψης και της Λειτουργίας απεικόνισης

Η φωτογραφική μηχανή έχει δύο τρόπους λειτουργίας: Τη λειτουργία λήψης, η οποία χρησιμοποιείται για τη λήψη φωτογραφιών, και τη λειτουργία απεικόνισης, η οποία χρησιμοποιείται για την προβολή φωτογραφιών.

Ενώ χρησιμοποιείτε τη λειτουργία λήψης, πατήστε το κουμπί  (απεικόνισης) για να μεταβείτε στη λειτουργία απεικόνισης και ενώ χρησιμοποιείτε τη λειτουργία απεικόνισης, πατήστε το κουμπί  (λειτουργία λήψης) για να μεταβείτε στη λειτουργία λήψης.

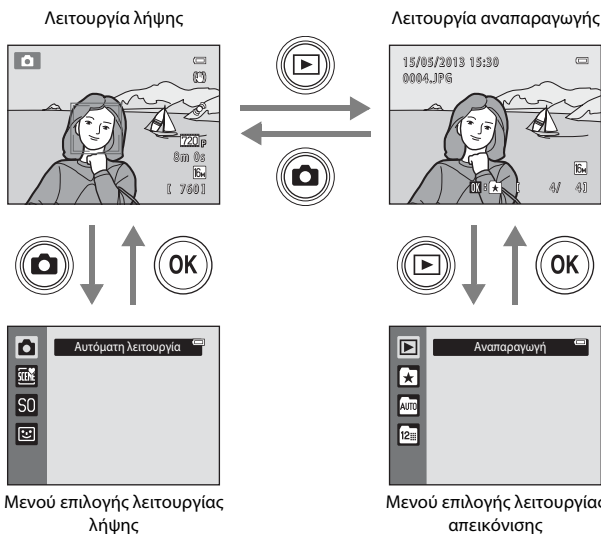
- Ενώ χρησιμοποιείτε τη λειτουργία απεικόνισης, μπορείτε επίσης να μεταβείτε στη λειτουργία λήψης πατώντας το κουμπί λήψης ή το κουμπί  (εγγραφή video).



- Αν πατήσετε το κουμπί  (λειτουργία λήψης), ενώ εμφανίζεται η οθόνη λήψης, εμφανίζεται το μενού επιλογής λειτουργίας λήψης, από το οποίο μπορείτε να επιλέξετε μία από τις διαθέσιμες λειτουργίες λήψης (📖24).
- Αν πατήσετε το κουμπί  (απεικόνισης), ενώ εμφανίζεται η οθόνη απεικόνισης, εμφανίζεται το μενού επιλογής λειτουργίας απεικόνισης, από το οποίο μπορείτε να επιλέξετε μία από τις διαθέσιμες λειτουργίες απεικόνισης (📖70).

Χρήση του πολυ-επιλογέα

Κάντε χειρισμούς πατώντας το επάνω (▲), κάτω (▼), αριστερό (◀) ή δεξιό (▶) κουμπί του πολυ-επιλογέα ή πατώντας το κουμπί **OK**.

Λειτουργία λήψης

Εμφάνιση του μενού ⚡ (λειτουργία φλας) (📖53)
ή μετακίνηση του δρομέα προς τα πάνω

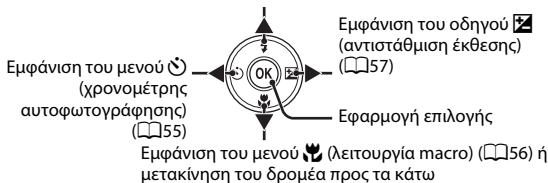

Λειτουργία αναπαραγωγής

Επιλογή της προηγούμενης φωτογραφίας ή μετακίνηση της εμφανιζόμενης περιοχής όταν γίνεται μεγέθυνση της φωτογραφίας (📖31)

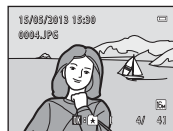

Προσθήκη φωτογραφίας σε άλμπουμ, αφαίρεση φωτογραφίας από άλμπουμ (📖70, 📖84, 📖85) ή αναπαραγωγή video (📖82)*

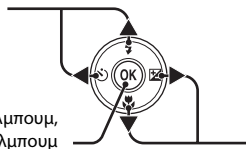

Επιλογή της επόμενης φωτογραφίας ή μετακίνηση της εμφανιζόμενης περιοχής όταν γίνεται μεγέθυνση της φωτογραφίας (📖31)

* Κατά την προβολή εικονιδίων φωτογραφιών ή όταν έχετε μεγεθύνει μια φωτογραφία, αυτό το κουμπί θέτει τη φωτογραφική μηχανή στην προβολή πλήρους κάδρου.

Οθόνη μενού

Μετακίνηση του δρομέα προς τα πάνω

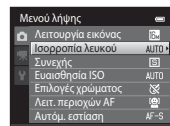
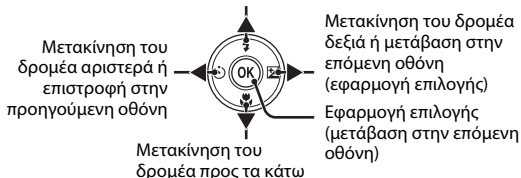

Χρήση των μενού (το κουμπί MENU)

Αν πατήσετε το κουμπί **MENU** ενώ εμφανίζεται η οθόνη λήψης ή η οθόνη απεικόνισης, εμφανίζεται το μενού για την τρέχουσα λειτουργία. Αφού εμφανιστεί το μενού, μπορείτε να αλλάξετε διάφορες ρυθμίσεις.

Λειτουργία λήψης

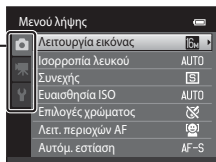
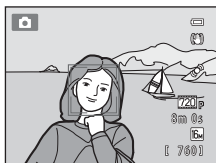

Καρτέλες

Καρτέλα

Εμφανίζει τις ρυθμίσεις που μπορούν να αλλάξουν για την τρέχουσα λειτουργία λήψης (📷24). Ανάλογα με την τρέχουσα λειτουργία λήψης, το εικονίδιο της καρτέλας που θα εμφανίζεται θα διαφέρει.

Καρτέλα

Εμφανίζει τις ρυθμίσεις που σχετίζονται με την εγγραφή video.

Καρτέλα

Εμφανίζει το μενού ρυθμίσεων, στο οποίο μπορείτε να αλλάξετε γενικές ρυθμίσεις της φωτογραφικής μηχανής.

Λειτουργία αναπαραγωγής

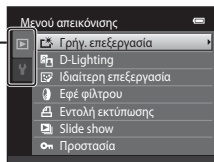
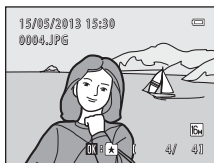

Καρτέλες

Καρτέλα

Εμφανίζει τις ρυθμίσεις που μπορούν να αλλάξουν για την τρέχουσα λειτουργία απεικόνισης (📷70). Ανάλογα με την τρέχουσα λειτουργία απεικόνισης, το εικονίδιο της καρτέλας που θα εμφανίζεται θα διαφέρει.

Καρτέλα

Εμφανίζει το μενού ρυθμίσεων, στο οποίο μπορείτε να αλλάξετε γενικές ρυθμίσεις της φωτογραφικής μηχανής.

Αν δεν εμφανίζονται καρτέλες

Αν πατήσετε το κουμπί **MENU** και εμφανιστεί η οθόνη που σας επιτρέπει να αλλάξετε τη λειτουργία εικόνας, πατήστε το του πολυ-επιλογέα για να εμφανιστεί τις καρτέλες.

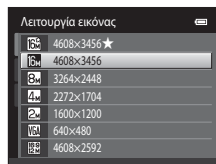

Εναλλαγή μεταξύ καρτελών

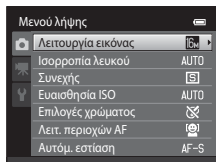

Πατήστε το ◀ του πολυ-επιλογέα για να επισημάνετε την καρτέλα.



Πατήστε το ▲ ή το ▼ του πολυ-επιλογέα για να επιλέξετε μια καρτέλα και πατήστε το κουμπί OK ή το ▶.

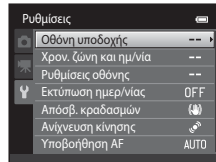

Εμφανίζεται το επιλεγμένο μενού.

Επιλογή στοιχείων

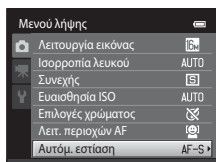

Επιλέξτε ένα στοιχείο με το ▲ ή το ▼ του πολυ-επιλογέα και πατήστε το κουμπί ▶ ή το κουμπί OK.

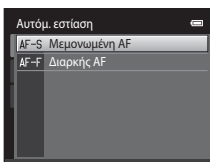

Επιλέξτε ένα στοιχείο με το ▲ ή το ▼ και πατήστε το κουμπί OK.

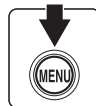

Όταν ολοκληρώσετε την αλλαγή των ρυθμίσεων, πατήστε το κουμπί MENU για να εξέλθετε από το μενού.

Όταν το μενού περιλαμβάνει δύο ή περισσότερες σελίδες

Η γραμμική κύλιση εμφανίζεται, όταν δεν χωράνε όλα τα στοιχεία μενού σε μία οθόνη.

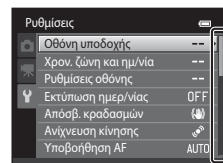

Σύνδεση του λουριού της φωτογραφικής μηχανής

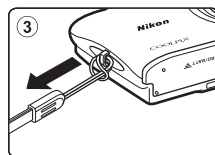
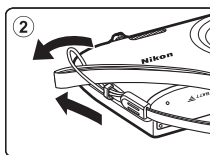
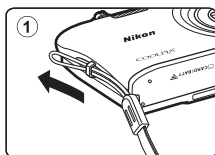



A series of horizontal dashed lines spanning the width of the page, intended for handwriting practice.



Βασικά βήματα για τη λήψη και την απεικόνιση

Προετοιμασία

Προετοιμασία 1 Τοποθέτηση της μπαταρίας	14
Προετοιμασία 2 Φόρτιση της μπαταρίας	16
Προετοιμασία 3 Τοποθέτηση μιας κάρτας μνήμης	18



Λήψη

Βήμα 1 Ενεργοποίηση της φωτογραφικής μηχανής	20
Ρύθμιση γλώσσας, ημερομηνίας και ώρας οθόνης (Πρώτη χρήση μόνο)	22
Βήμα 2 Επιλογή μιας λειτουργίας λήψης	24
Βήμα 3 Καδράρισμα μιας φωτογραφίας	26
Βήμα 4 Εστίαση και λήψη	28



Αναπαραγωγή

Βήμα 5 Απεικόνιση φωτογραφιών	30
Βήμα 6 Διαγραφή ανεπιθύμητων φωτογραφιών	32

Προετοιμασία 1 Τοποθέτηση της μπαταρίας

- 1** Ανοίξτε το κάλυμμα διαμερίσματος μπαταρίας/ υποδοχής κάρτας μνήμης.

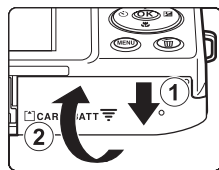

- 2** Τοποθετήστε την παρεχόμενη επαναφορτιζόμενη μπαταρία ιόντων λιθίου EN-EL19.

- Χρησιμοποιήστε τη μπαταρία για να μετακινήσετε την πορτοκαλί ασφάλεια μπαταρίας προς την κατεύθυνση που δείχνει το βέλος (1) και τοποθετήστε πλήρως την μπαταρία (2).
- Όταν η μπαταρία τοποθετηθεί σωστά, η ασφάλεια μπαταρίας θα κλειδώσει στη θέση της.

Ασφάλεια μπαταρίας

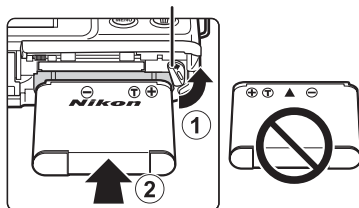

✓ Τοποθέτηση της μπαταρίας με τον σωστό τρόπο

Εάν τοποθετήσετε την μπαταρία ανάποδα ή με την αντίθετη κατεύθυνση, μπορεί να προκληθεί ζημιά στη φωτογραφική μηχανή. Ελέγξτε αν η μπαταρία έχει το σωστό προσανατολισμό.

- 3** Κλείστε το κάλυμμα διαμερίσματος μπαταρίας/ υποδοχής κάρτας μνήμης.

- Φορτίστε την μπαταρία πριν από την πρώτη χρήση ή όταν έχει αποφορτιστεί. Ανατρέξτε στη σελίδα 16 για περισσότερες πληροφορίες.

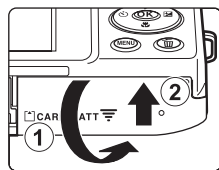

Αφαίρεση της μπαταρίας

Απενεργοποιήστε τη φωτογραφική μηχανή, βεβαιωθείτε ότι η λάμπα ενεργοποίησης και η οθόνη έχουν σβήσει και ανοίξτε το κάλυμμα διαμερίσματος μπαταρίας/υποδοχής κάρτας μνήμης.

Σπρώξτε την πορτοκαλί ασφάλεια μπαταρίας προς την κατεύθυνση που υποδεικνύεται από το βέλος (1), για να εξαγάγετε μερικώς την μπαταρία. Τραβήξτε την μπαταρία σε ευθεία θέση από τη φωτογραφική μηχανή (2). Μην την τραβήξετε υπό γωνία.

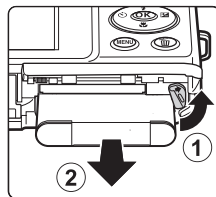

Προειδοποίηση υψηλής θερμοκρασίας

Η φωτογραφική μηχανή, η μπαταρία και η κάρτα μνήμης ενδέχεται να είναι ζεστές μετά από τη χρήση της φωτογραφικής μηχανής. Κατά την αφαίρεση της μπαταρίας ή της κάρτας μνήμης απαιτείται προσοχή.

Σημείωση σχετικά με την μπαταρία

Πρέπει να διαβάσετε και να ακολουθήσετε τις προειδοποιήσεις για την μπαταρία στη σελίδα vii και την ενότητα «Η μπαταρία» (☞:4) πριν από τη χρήση.

Προετοιμασία 2 Φόρτιση της μπαταρίας

1 Προετοιμάστε το παρεχόμενο μετασχηματιστή φόρτισης μπαταρίας EH-70P.

- Εάν συμπεριλαμβάνεται προσαρμογέα βύσματος*, συνδέστε τον προσαρμογέα βύσματος στο βύσμα του μετασχηματιστή φόρτισης μπαταρίας. Σπρώξτε τον προσαρμογέα βύσματος μέχρι να στερεωθεί καλά στη θέση του. Αφού τα συνδέσετε και τα δύο, εάν προσπαθήσετε να αφαιρέσετε βίαια τον προσαρμογέα βύσματος υπάρχει κίνδυνος πρόκλησης βλάβης στο προϊόν.

* Το σχήμα του προσαρμογέα βύσματος ποικίλλει ανάλογα με τη χώρα ή την περιοχή στην οποία αγοράσατε τη φωτογραφική μηχανή.

Στην Αργεντινή και την Κορέα, ο μετασχηματιστής φόρτισης μπαταρίας συνοδεύεται από τον προσαρμογέα βύσματος.

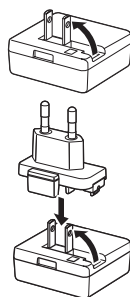

2 Βεβαιωθείτε ότι η μπαταρία είναι τοποθετημένη στη φωτογραφική μηχανή και, στη συνέχεια, συνδέστε τη φωτογραφική μηχανή στο μετασχηματιστή φόρτισης μπαταρίας με τη σειρά από το ① έως το ③.

- Κρατήστε τη φωτογραφική μηχανή απενεργοποιημένη.
- Βεβαιωθείτε ότι τα βύσματα έχουν το σωστό προσανατολισμό. Μην επιχειρείτε να εισαγάγετε τα βύσματα υπό γωνία και μην ασκείτε δύναμη όταν συνδέετε ή αποσυνδέετε τα βύσματα.

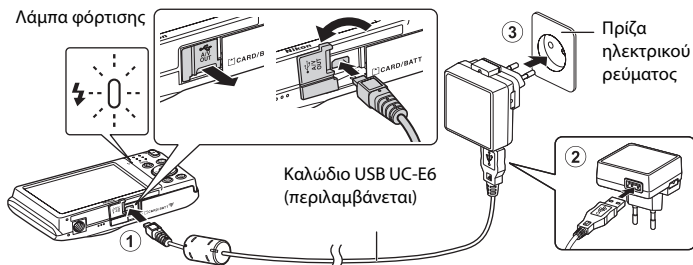

- Η λάμπα φόρτισης αναβοσβήνει αργά με πράσινο χρώμα υποδεικνύοντας ότι η μπαταρία φορτίζεται.
- Απαιτούνται περίπου 2 ώρες και 30 λεπτά για τη φόρτιση μιας τελείως αποφορτισμένης μπαταρίας.
- Όταν η μπαταρία φορτιστεί πλήρως, η λάμπα φόρτισης σβήνει.
- Ανατρέξτε στην ενότητα «Κατανόηση της λάμπας φόρτισης» (17) για περισσότερες πληροφορίες.

3 Αποσυνδέστε το μετασχηματιστή φόρτισης μπαταρίας από την πρίζα ρεύματος και κατόπιν αποσυνδέστε το καλώδιο USB.

- Όταν η φωτογραφική μηχανή είναι συνδεδεμένη σε πρίζα ρεύματος με το μετασχηματιστή EH-70P, η ενεργοποίηση της φωτογραφικής μηχανής δεν είναι δυνατή.

Κατανόηση της λάμπας φόρτισης

Λάμπα φόρτισης	Περιγραφή
Αναβοσβήνει αργά (πράσινο χρώμα)	Γίνεται φόρτιση μπαταρίας.
Σβηστή	Δεν γίνεται φόρτιση μπαταρίας. Όταν η φόρτιση ολοκληρωθεί, η λάμπα φόρτισης σταματά να αναβοσβήνει με πράσινο χρώμα και σβήνει.
Αναβοσβήνει γρήγορα (πράσινο χρώμα)	<ul style="list-style-type: none"> • Η θερμοκρασία περιβάλλοντος δεν είναι κατάλληλη για φόρτιση. Φορτίστε την μπαταρία σε εσωτερικό χώρο σε θερμοκρασία περιβάλλοντος μεταξύ 5 °C και 35 °C. • Το καλώδιο USB ή ο μετασχηματιστής φόρτισης μπαταρίας δεν έχει συνδεθεί σωστά ή υπάρχει πρόβλημα με την μπαταρία. Αποσυνδέστε το καλώδιο USB ή αποσυνδέστε και επανασυνδέστε σωστά το μετασχηματιστή φόρτισης μπαταρίας ή αλλάξτε την μπαταρία.

Σημείωση σχετικά με το μετασχηματιστή φόρτισης μπαταρίας

Πρέπει να διαβάσετε και να ακολουθήσετε τις προειδοποιήσεις για το μετασχηματιστή φόρτισης μπαταρίας στη σελίδα vii και την ενότητα, «Μετασχηματιστής φόρτισης μπαταρίας» (☞5), πριν από τη χρήση.

Φόρτιση με τη χρήση υπολογιστή ή φορτιστή μπαταρίας

- Συνδέοντας τη φωτογραφική μηχανή COOLPIX S2750 σε υπολογιστή, φορτίζεται επίσης η επαναφορτιζόμενη μπαταρία ιόντων λιθίου EN-EL19 (☞72, ☞62).
- Η επαναφορτιζόμενη μπαταρία ιόντων λιθίου EN-EL19 μπορεί επίσης να φορτιστεί με το φορτιστή μπαταρίας MH-66 (πωλείται ξεχωριστά, ☞71).

Τροφοδοσία ρεύματος

- Αν χρησιμοποιείτε το μετασχηματιστή ρεύματος EH-62G (διατίθεται χωριστά, ☞71), είναι δυνατή η τροφοδοσία της μηχανής COOLPIX S2750 από μια πηγή ηλεκτρικού ρεύματος και η χρήση της για λήψη ή απεικόνιση.
- Μη χρησιμοποιείτε σε καμία περίπτωση μετασχηματιστές ρεύματος άλλου κατασκευαστή ή μοντέλου εκτός του EH-62G. Η μη τήρηση αυτού του μέτρου προφύλαξης ενέχει κίνδυνο υπερθέρμανσης ή βλάβης της φωτογραφικής μηχανής.

Προετοιμασία 3 Τοποθέτηση μιας κάρτας μνήμης

- 1** Βεβαιωθείτε ότι η λάμπα ενεργοποίησης και η οθόνη είναι απενεργοποιημένες πριν ανοίξετε το κάλυμμα διαμερίσματος μπαταρίας/υποδοχής κάρτας μνήμης.

- Απενεργοποιήστε τη φωτογραφική μηχανή προτού ανοίξετε το κάλυμμα.

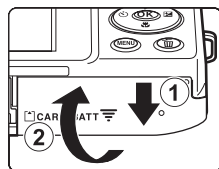

- 2** Τοποθετήστε την κάρτα μνήμης.

- Σπρώξτε σωστά την κάρτα μνήμης προς τα μέσα μέχρι να ασφαλίσει στη θέση της.

- ✓ Τοποθέτηση της κάρτας μνήμης**
Εάν τοποθετήσετε την κάρτα μνήμης ανάποδα ή με την αντίθετη φορά, μπορεί να καταστραφεί η φωτογραφική μηχανή ή η κάρτα μνήμης. Ελέγξτε εάν η κάρτα μνήμης έχει το σωστό προσανατολισμό.

Υποδοχή κάρτας μνήμης

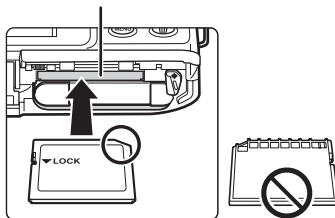

- 3** Κλείστε το κάλυμμα διαμερίσματος μπαταρίας/υποδοχής κάρτας μνήμης.

- ✓ Φορμάρισμα μιας κάρτας μνήμης**

- Την πρώτη φορά που θα τοποθετήσετε σε αυτήν τη φωτογραφική μηχανή μια κάρτα μνήμης που έχει χρησιμοποιηθεί σε άλλη συσκευή, πρέπει να την φορμάρετε με αυτήν τη φωτογραφική μηχανή.
- **Όλα τα δεδομένα που είναι αποθηκευμένα σε μια κάρτα μνήμης διαγράφονται μόνιμα κατά το φορμάρισμα της κάρτας.** Μεταφέρετε τις σημαντικές φωτογραφίες σε έναν υπολογιστή και αποθηκεύστε τις πριν από το φορμάρισμα.
- Για να φορμάρετε μια κάρτα μνήμης, τοποθετήστε την κάρτα μνήμης στη φωτογραφική μηχανή, πατήστε το κουμπι **MENU** και επιλέξτε **Φορμάρ. κάρτας** (☐88) από το μενού ρυθμίσεων (☐86).

- ✓ Σημείωση σχετικά με τις κάρτες μνήμης**

Συμβουλευτείτε στην τεκμηρίωση που συνοδεύει την κάρτα μνήμης, καθώς και το θέμα «Κάρτες μνήμης» (☐5) της ενότητας «Μεγιστοποίηση της διάρκειας ζωής και της απόδοσης της φωτογραφικής μηχανής».

Αφαίρεση καρτών μνήμης

Απενεργοποιήστε τη φωτογραφική μηχανή, βεβαιωθείτε ότι η λάμπα ενεργοποίησης και η οθόνη έχουν σβήσει και ανοίξτε το κάλυμμα διαμερίσματος μπαταρίας/υποδοχής κάρτας μνήμης.

Σπρώξτε απαλά την κάρτα μνήμης μέσα στη φωτογραφική μηχανή (1) για να εξαχθεί μερικώς η κάρτα. Τραβήξτε την κάρτα μνήμης σε ευθεία θέση από τη φωτογραφική μηχανή (2). Μην την τραβήξετε υπό γωνία.

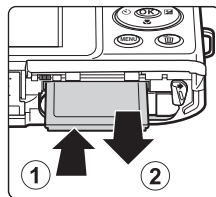

✓ Προειδοποίηση υψηλής θερμοκρασίας

Η φωτογραφική μηχανή, η μπαταρία και η κάρτα μνήμης ενδέχεται να είναι ζεστές μετά από τη χρήση της φωτογραφικής μηχανής. Κατά την αφαίρεση της μπαταρίας ή της κάρτας μνήμης απαιτείται προσοχή.

Εσωτερική μνήμη και κάρτες μνήμης

Μπορείτε να αποθηκεύσετε τα δεδομένα της φωτογραφικής μηχανής, συμπεριλαμβανομένων των στατικών φωτογραφιών και των video, στην εσωτερική μνήμη της φωτογραφικής μηχανής (περίπου 42 MB) ή σε μια κάρτα μνήμης. Για να χρησιμοποιήσετε την εσωτερική μνήμη της φωτογραφικής μηχανής για λήψη ή απεικόνιση, αφαιρέστε πρώτα την κάρτα μνήμης.

Εγκεκριμένες κάρτες μνήμης

Οι παρακάτω κάρτες μνήμης Secure Digital (SD) έχουν δοκιμαστεί και εγκριθεί για χρήση με αυτήν τη φωτογραφική μηχανή.

- Για την εγγραφή video συιστώνται κάρτες μνήμης με Speed Class SD 6 ή ταχύτερες. Η εγγραφή video ενδέχεται να διακοπεί απροσδόκτα όταν χρησιμοποιούνται κάρτες μνήμης με χαμηλότερη ταχύτητα.

	Κάρτα μνήμης SD	Κάρτα μνήμης SDHC ²	Κάρτα μνήμης SDXC ³
SanDisk	2 GB ¹	4 GB, 8 GB, 16 GB, 32 GB	64 GB, 128 GB
TOSHIBA	2 GB ¹	4 GB, 8 GB, 16 GB, 32 GB	64 GB
Panasonic	2 GB ¹	4 GB, 8 GB, 16 GB, 32 GB	64 GB
Lexar	–	4 GB, 8 GB, 16 GB, 32 GB	64 GB, 128 GB

¹ Αν χρησιμοποιείτε την κάρτα μνήμης με συσκευή ανάγνωσης καρτών ή παρόμοια συσκευή, βεβαιωθείτε ότι η συσκευή υποστηρίζει κάρτες 2 GB.

² Συμβατή με το πρότυπο SDHC. Εάν η κάρτα μνήμης χρησιμοποιείται με συσκευή ανάγνωσης καρτών ή παρόμοια συσκευή, βεβαιωθείτε ότι η συσκευή είναι συμβατή με το πρότυπο SDHC.

³ Συμβατή με το πρότυπο SDXC. Εάν η κάρτα μνήμης χρησιμοποιείται με συσκευή ανάγνωσης καρτών ή παρόμοια συσκευή, βεβαιωθείτε ότι η συσκευή είναι συμβατή με το πρότυπο SDXC.



- Επικοινωνήστε με τον κατασκευαστή για λεπτομέρειες σχετικά με τις παραπάνω κάρτες. Δεν παρέχεται εγγύηση απόδοσης της φωτογραφικής μηχανής κατά τη χρήση καρτών μνήμης άλλων κατασκευαστών.

Βήμα 1 Ενεργοποίηση της φωτογραφικής μηχανής

1 Πατήστε το διακόπτη τροφοδοσίας για να ενεργοποιήσετε τη φωτογραφική μηχανή.

- **Αν είναι η πρώτη φορά που ενεργοποιείτε τη φωτογραφική μηχανή μετά από την αγορά, ανατρέξτε στην ενότητα «Ρύθμιση γλώσσας, ημερομηνίας και ώρας οθόνης» (□□22).**
- Ο φακός εκτείνεται και η οθόνη ανάβει.

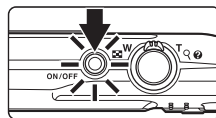

2 Ελέγξτε την ένδειξη φορτίου μπαταρίας και τον αριθμό στάσεων που απομένουν.

Ένδειξη φορτίου μπαταρίας

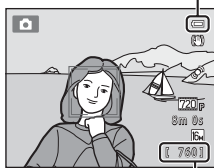

Αριθμός στάσεων που απομένουν

Ένδειξη φορτίου μπαταρίας	Περιγραφή
	Το επίπεδο φορτίου της μπαταρίας είναι υψηλό.
	Το επίπεδο φορτίου της μπαταρίας είναι χαμηλό. Ετοιμαστείτε να φορτίσετε ή να αντικαταστήσετε την μπαταρία.
Η μπαταρία είναι αποφορτισμένη.	Η φωτογραφική μηχανή δεν μπορεί να τραβήξει φωτογραφίες. Φορτίστε ή αντικαταστήστε την μπαταρία.

Αριθμός στάσεων που απομένουν

Εμφανίζεται ο αριθμός των φωτογραφιών που μπορούν να αποτυπωθούν.

- Αν δεν έχει τοποθετηθεί κάρτα μνήμης, εμφανίζεται η ένδειξη υποδεικνύοντας ότι οι φωτογραφίες θα αποθηκευτούν στην εσωτερική μνήμη της φωτογραφικής μηχανής (περίπου 42 MB).
- Ο αριθμός στάσεων που απομένουν εξαρτάται από την υλολειπόμενη χωρητικότητα της εσωτερικής μνήμης ή της κάρτας μνήμης και την ποιότητα και το μέγεθος της εικόνας (λειτουργία εικόνας) (□□61).
- Ο αριθμός στάσεων που απομένουν που εμφανίζεται στις φωτογραφίες ενδέχεται να διαφέρει από την πραγματική εμφάνιση.

Ενεργοποίηση και απενεργοποίηση της φωτογραφικής μηχανής

- Κατά την ενεργοποίηση της φωτογραφικής μηχανής, θα ανάψει η λάμπα ενεργοποίησης (πράσινο χρώμα) και, στη συνέχεια, θα ενεργοποιηθεί η οθόνη (η λάμπα ενεργοποίησης θα σβήσει όταν ανάψει η οθόνη).
- Για να απενεργοποιήσετε τη φωτογραφική μηχανή, πατήστε το διακόπτη τροφοδοσίας. Κατά την απενεργοποίηση της φωτογραφικής μηχανής, η λάμπα ενεργοποίησης και η οθόνη σβήνουν.
- Για να ενεργοποιήσετε τη φωτογραφική μηχανή στη λειτουργία απεικόνισης, πατήστε και κρατήστε πατημένο το κουμπί  (απεικόνιση). Δεν θα επεκταθεί ο φακός.

Λειτουργία εξοικονόμησης ενέργειας (Αυτόματη απενεργοποίηση)

Εάν δεν εκτελεστεί καμία ενέργεια για κάποιο χρονικό διάστημα, η οθόνη σβήνει, η φωτογραφική μηχανή εισέρχεται στη λειτουργία αναμονής και η λάμπα ενεργοποίησης αναβοσβήνει. Εάν δεν εκτελεστεί καμία ενέργεια για περίπου τρία ακόμα λεπτά, η φωτογραφική μηχανή θα απενεργοποιηθεί αυτόματα.

Για να ενεργοποιήσετε ξανά την οθόνη ενώ η λάμπα ενεργοποίησης αναβοσβήνει, πατήστε ένα από τα παρακάτω κουμπιά:

- Διακόπτης τροφοδοσίας, κουμπί λήψης, κουμπί  (λειτουργία λήψης), κουμπί  (απεικόνιση) ή κουμπί  (εγγραφή video).

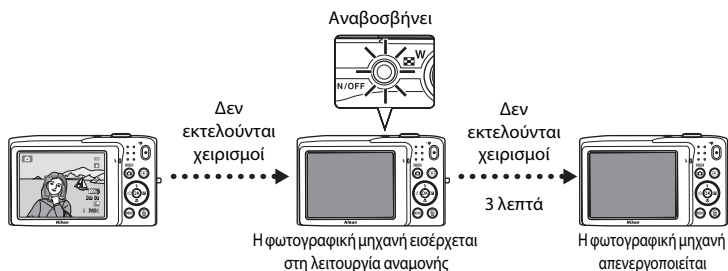

- Ο χρόνος που μεσολαβεί μέχρι η φωτογραφική μηχανή να μεταβεί στη λειτουργία αναμονής μπορεί να τροποποιηθεί με την επιλογή **Αυτόματη απενεργ.** (□87) στο μενού ρυθμίσεων (□86).
- Από προεπιλογή, η φωτογραφική μηχανή εισέρχεται στη λειτουργία αναμονής σε ένα περίπου λεπτό όταν χρησιμοποιείτε τη λειτουργία λήψης ή τη λειτουργία απεικόνισης.
- Αν χρησιμοποιείται ο μετασχηματιστής ρεύματος EH-62G (διατίθεται χωριστά), η φωτογραφική μηχανή εισέρχεται στη λειτουργία αναμονής μετά από 30 λεπτά (σταθερή τιμή).

Ρύθμιση γλώσσας, ημερομηνίας και ώρας οθόνης

Την πρώτη φορά που θα ενεργοποιήσετε τη φωτογραφική μηχανή, θα εμφανιστεί ένα παράθυρο διαλόγου για την επιλογή της γλώσσας.

- 1** Πατήστε το ▲ ή το ▼ του πολυ-επιλογέα, για να επιλέξετε την επιθυμητή γλώσσα και πατήστε το κουμπί OK.

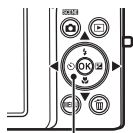

Πολυ-επιλογέας

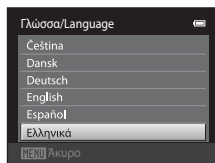

- 2** Πατήστε το ▲ ή το ▼, για να επιλέξετε το **Ναι** και πατήστε το κουμπί OK.

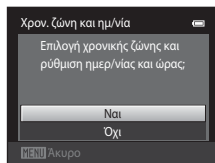

- 3** Πατήστε το ◀ ή το ▶ του πολυ-επιλογέα, για να επιλέξετε τη χρονική ζώνη της περιοχής σας και πατήστε το κουμπί OK.

- Για πληροφορίες σχετικά με την επιλογή «Θερινή ώρα», ανατρέξτε στη σελίδα 23.

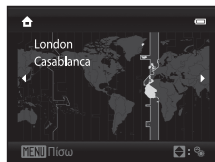

- 4** Πατήστε το ▲ ή το ▼, για να επιλέξετε τη σειρά εμφάνισης της ημέρας, του μήνα και του έτους και πατήστε το κουμπί OK ή το κουμπί ▶.

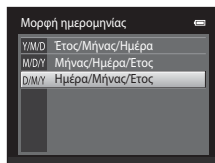

- 5** Πατήστε το ▲, το ▼, το ◀ ή το ▶, για να επεξεργαστείτε την ημερομηνία και την ώρα και πατήστε το κουμπί OK.

- Επιλέξτε ένα πεδίο: Πατήστε το ▶ ή το ◀ (η επισήμανση εναλλάσσεται μεταξύ των στοιχείων **Η, Μ, Ε**, ώρα και λεπτό).
- Επεξεργαστείτε την τιμή: Πατήστε το ▲ ή το ▼.
- Επιβεβαιώστε τις ρυθμίσεις: Επιλέξτε το πεδίο για τα λεπτά και πατήστε το κουμπί OK ή το κουμπί ▶.

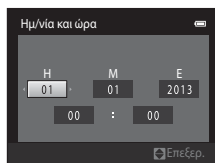

6 Πατήστε το ▲ ή το ▼, για να επιλέξετε το **Ναι** και πατήστε το κουμπί **OK**.

- Όταν εφαρμοστούν οι ρυθμίσεις, ο φακός εκτείνεται και η προβολή της οθόνης επιστρέφει στη λειτουργία λήψης.

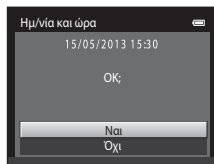

Θερινή ώρα

Εάν ισχύει η θερινή ώρα, πατήστε το ▲ για να ενεργοποιήσετε τη λειτουργία θερινής ώρας κατά τον ορισμό της περιοχής στο βήμα 3.

- Όταν είναι ενεργοποιημένη η λειτουργία θερινής ώρας, εμφανίζεται η ένδειξη  στο επάνω μέρος της οθόνης. Για να απενεργοποιήσετε τη λειτουργία θερινής ώρας, πατήστε το ▼.

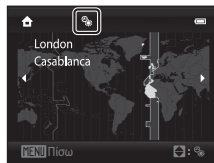

Αλλαγή της ρύθμισης γλώσσας ή ημερομηνίας και ώρας

- Μπορείτε να αλλάξετε αυτές τις ρυθμίσεις χρησιμοποιώντας τις ρυθμίσεις **Γλώσσα/Language** και **Χρον. ζώνη και ημ/νία** στο μενού ρυθμίσεων (☰86).
- Όταν ενεργοποιείτε τη λειτουργία θερινής ώρας στην επιλογή **Χρονική ζώνη** της ρύθμισης **Χρον. ζώνη και ημ/νία** του μενού ρυθμίσεων, το ρολόι της φωτογραφικής μηχανής μετακινείται μία ώρα μπροστά και όταν την απενεργοποιείτε, μετακινείται μία ώρα πίσω. Όταν είναι επιλεγμένος ο ταξιδιωτικός προορισμός (➔), η φωτογραφική μηχανή υπολογίζει αυτόματα τη διαφορά ώρας ανάμεσα στον ταξιδιωτικό προορισμό και τη χρονική ζώνη περιοχής (📍) και αποθηκεύει τις φωτογραφίες χρησιμοποιώντας την ημερομηνία και την ώρα του ταξιδιωτικού προορισμού.
- Αν εξέλθετε χωρίς να ρυθμίσετε την ημερομηνία και την ώρα, η ένδειξη  θα αναβοσβήνει όταν εμφανιστεί η οθόνη λήψης. Χρησιμοποιήστε τη ρύθμιση **Χρον. ζώνη και ημ/νία** στο μενού ρυθμίσεων για να ρυθμίσετε την ημερομηνία και την ώρα (☰86).

Η μπαταρία του ρολογιού

- Το ρολόι της φωτογραφικής μηχανής τροφοδοτείται από την εφεδρική μπαταρία που είναι ανεξάρτητη από την κύρια μπαταρία της φωτογραφικής μηχανής.
- Η εφεδρική μπαταρία φορτίζεται όταν η κύρια μπαταρία είναι τοποθετημένη στη φωτογραφική μηχανή ή όταν η φωτογραφική μηχανή είναι συνδεδεμένη σε έναν προαιρετικό μετασχηματιστή ρεύματος και παρέχει εφεδρική ισχύ για αρκετές ημέρες μετά από δέκα περίπου ώρες φόρτισης.
- Αν η ισχύς της εφεδρικής μπαταρίας εξαντληθεί, θα εμφανιστεί η οθόνη ρύθμισης της ημερομηνίας και της ώρας όταν ενεργοποιηθεί η φωτογραφική μηχανή. Ρυθμίστε την ημερομηνία και την ώρα ξανά. Ανατρέξτε στην ενότητα «Ρύθμιση γλώσσας, ημερομηνίας και ώρας οθόνης» (βήμα 2, ☰22) για περισσότερες πληροφορίες.

Εκτύπωση της ημερομηνίας λήψης σε εκτυπωμένες φωτογραφίες

- Ρυθμίστε την ημερομηνία και την ώρα πριν από τη λήψη.
- Μπορείτε να εκτυπώσετε μόνιμα την ημερομηνία λήψης στις φωτογραφίες καθώς τις αποτυπώνετε ρυθμίζοντας την **Εκτύπωση ημερ/νίας** στο μενού ρυθμίσεων (☰86).
- Μπορείτε να χρησιμοποιήσετε το λογισμικό ViewNX 2 (☰73), για να εκτυπώσετε την ημερομηνία λήψης σε φωτογραφίες που λήφθηκαν χωρίς χρήση της επιλογής **Εκτύπωση ημερ/νίας**.

Βήμα 2 Επιλογή μιας λειτουργίας λήψης

1 Πατήστε το κουμπί .

- Εμφανίζεται το μενού επιλογής λειτουργίας λήψης το οποίο σας επιτρέπει να επιλέξετε την επιθυμητή λειτουργία λήψης.

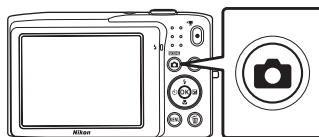

2 Πατήστε το ή το του πολυ-επιλογέα, για να επιλέξετε μια λειτουργία λήψης.

- Σε αυτό το παράδειγμα χρησιμοποιείται η λειτουργία  (αυτόματη λειτουργία). Επιλέξτε το  **Αυτόματη λειτουργία**.

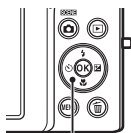

Πολυ-επιλογέας

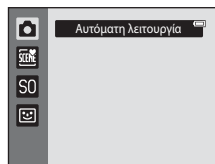

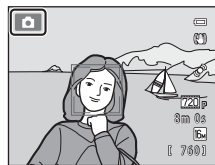

3 Πατήστε το κουμπί .

- Η φωτογραφική μηχανή μεταβαίνει στη λειτουργία  (αυτόματη λειτουργία).
- Ανατρέξτε στην ενότητα «Η οθόνη» (16) για περισσότερες πληροφορίες σχετικά με την οθόνη λήψης.
- Η ρύθμιση λειτουργίας λήψης αποθηκεύεται μετά από την απενεργοποίηση της φωτογραφικής μηχανής.



Διαθέσιμες λειτουργίες λήψης

	Αυτόματη λειτουργία 📖36 <p>Χρησιμοποιείται για γενική φωτογράφιση. Μπορείτε να προσαρμόσετε τις ρυθμίσεις από το μενού λήψης (📖37), ώστε να ταιριάζουν στις συνθήκες λήψης και τον τύπο της φωτογραφίας που θέλετε να τραβήξετε.</p>
	Πρόγραμμα σκηνών 📖39 <p>Οι ρυθμίσεις της φωτογραφικής μηχανής βελτιστοποιούνται αυτόματα για την επιλεγμένη σκηνή. Όταν χρησιμοποιείτε τον αυτόματο επιλογή σκηνής, η φωτογραφική μηχανή επιλέγει αυτόματα την καλύτερη λειτουργία σκηνής κατά το καθάρισμα μιας φωτογραφίας, διευκολύνοντας ακόμα περισσότερο τη λήψη φωτογραφιών με τη χρήση ρυθμίσεων που ταιριάζουν στη σκηνή.</p> <ul style="list-style-type: none"> • Για να επιλέξετε μια σκηνή, εμφανίστε πρώτα το μενού επιλογής λειτουργίας λήψης και κατόπιν πατήστε το ► του πολυ-επιλογέα. Επιλέξτε το επιθυμητό πρόγραμμα σκηνών πατώντας το ▲, το ▼, το ◀ ή το ▶ και, στη συνέχεια, πατήστε το κουμπί OK.
S0	Ειδικά εφέ 📖47 <p>Μπορείτε να εφαρμόσετε εφέ στις εικόνες κατά τη λήψη. Είναι διαθέσιμα έξι διαφορετικά εφέ.</p> <ul style="list-style-type: none"> • Για να επιλέξετε ένα εφέ, εμφανίστε πρώτα το μενού λειτουργίας λήψης και κατόπιν πατήστε το ► του πολυ-επιλογέα. Επιλέξτε το επιθυμητό εφέ πατώντας το ▲, το ▼, το ◀ ή το ▶ και, στη συνέχεια, πατήστε το κουμπί OK.
	Έξυπνο πορτραίτο 📖49 <p>Όταν η φωτογραφική μηχανή ανιχνεύσει ένα χαμογελαστό πρόσωπο, μπορείτε να τραβήξετε μια φωτογραφία αυτόματα χωρίς να πατήσετε το κουμπί λήψης (Χρονοδ. χαμογέλου). Μπορείτε να χρησιμοποιήσετε την επιλογή απαλότητας δέρματος, για να κάνετε τους τόνους του δέρματος των προσώπων να φαίνονται πιο απαλοί.</p>

Δυνατότητες που είναι διαθέσιμες σε κάθε λειτουργία λήψης

- Μπορείτε να χρησιμοποιήσετε το ▲ (📷), το ▼ (📷), το ◀ (📷) και το ▶ (📷) του πολυ-επιλογέα, για να ορίσετε τις αντίστοιχες δυνατότητες. Ανατρέξτε στην ενότητα «Δυνατότητες που μπορείτε να ορίσετε να χρήση του πολυ-επιλογέα» (📖52) για περισσότερες πληροφορίες.
- Κατά τη χρήση της λειτουργίας λήψης, πατήστε το κουμπί **MENU**, για να εμφανιστεί το μενού για την επιλεγμένη λειτουργία λήψης. Ανατρέξτε στην ενότητα «Δυνατότητες λήψης» (📖35) για πληροφορίες σχετικά με τις λειτουργίες που διατίθενται στο μενού για την τρέχουσα λειτουργία λήψης.

Βήμα 3 Καδράρισμα μιας φωτογραφίας

1 Κρατήστε τη φωτογραφική μηχανή σταθερά και με τα δύο χέρια.

- Κρατήστε τα δάκτυλά σας και άλλα αντικείμενα μακριά από το φακό, το φλας, το βοηθητικό φωτισμό AF, το μικρόφωνο και το ηχείο.
- Κατά τη λήψη φωτογραφιών σε προσανατολισμό πορτραίτου («κατακόρυφο»), στρέψτε τη φωτογραφική μηχανή, ώστε το ενσωματωμένο φλας να βρίσκεται πάνω από το φακό.

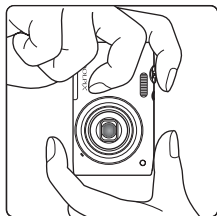
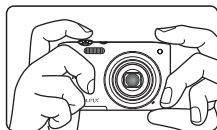

2 Καδράρετε τη φωτογραφία.

- Όταν η φωτογραφική μηχανή ανιχνεύσει ένα πρόσωπο, το πρόσωπο αυτό θα καδραριστεί με διπλό κίτρινο περίγραμμα (περιοχή εστίασης) (προεπιλεγμένη ρύθμιση).
- Μπορούν να ανιχνευτούν μέχρι και 12 πρόσωπα. Εάν ανιχνευτούν περισσότερα από ένα πρόσωπα, το πλησιέστερο πρόσωπο στη φωτογραφική μηχανή καδράρεται με διπλό περίγραμμα και τα υπόλοιπα με μονό.
- Κατά τη λήψη φωτογραφιών θεμάτων πλην ανθρώπων ή κατά τη καδράρισμα ενός θέματος όπου δεν έχει ανιχνευτεί κάποιο πρόσωπο, δεν θα εμφανίζεται περιοχή εστίασης. Καδράρετε τη φωτογραφία έτσι ώστε το θέμα που σας ενδιαφέρει να βρίσκεται κοντά στο κέντρο του κάδρου.

Εικονίδιο λειτουργίας λήψης

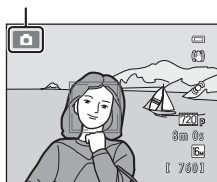

Χρήση τριπόδου

- Σας συνιστούμε να χρησιμοποιείτε τρίποδο για να σταθεροποιείτε τη φωτογραφική μηχανή κατά τη λήψη στις ακόλουθες περιπτώσεις:
 - Κατά τη λήψη σε συνθήκες χαμηλού φωτισμού ή όταν η λειτουργία φλας (☰54) είναι ρυθμισμένη στην επιλογή  (**Απενεργοποίηση**).
 - Κατά τη χρήση της ρύθμισης τηλεφωτογραφίας.
- Ρυθμίστε την **Απόσβ. κραδασμών** στο **Απενεργοποίηση** στο μενού ρυθμίσεων (☰86), όταν χρησιμοποιείτε τρίποδο για σταθεροποίηση της φωτογραφικής μηχανής κατά τη λήψη.

Χρήση του zoom

Χρησιμοποιήστε το χειριστήριο zoom για να ενεργοποιήσετε το οπτικό zoom.

- Περιστρέψτε το χειριστήριο zoom στο **T** για μεγέθυνση, ώστε το θέμα να καλύπτει μεγαλύτερη περιοχή του κάδρου.
- Περιστρέψτε το χειριστήριο zoom στο **W** για σμίκρυνση, ώστε να αυξηθεί η περιοχή που εμφανίζεται στο κάδρο.
- Η θέση zoom ορίζεται στη μέγιστη θέση ευρυγωνίας λήψης όταν ενεργοποιείται η φωτογραφική μηχανή.
- Η ένδειξη zoom εμφανίζεται στο πάνω μέρος της οθόνης όταν περιστραφεί το χειριστήριο zoom.

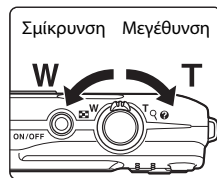

Ψηφιακό zoom

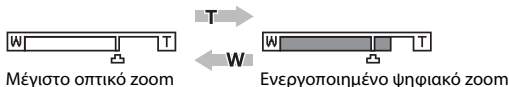

Όταν η φωτογραφική μηχανή εκτελεί μεγέθυνση στη μέγιστη θέση οπτικού zoom, εάν περιστρέψετε και κρατήσετε το χειριστήριο zoom στη θέση **T** θα ενεργοποιηθεί το ψηφιακό zoom. Το θέμα μεγαθύνεται ως και 4x σε σχέση με τη μέγιστη αναλογία οπτικού zoom.



- Όταν είναι ενεργοποιημένο το ψηφιακό zoom, η φωτογραφική μηχανή εστιάζει στο κέντρο του κάδρου και η περιοχή εστίασης δεν εμφανίζεται.

Ψηφιακό zoom και παρεμβολή

Σε αντίθεση με το οπτικό zoom, το ψηφιακό zoom χρησιμοποιεί μια ψηφιακή διαδικασία απεικόνισης που είναι γνωστή ως παρεμβολή για τη μεγέθυνση των εικόνων, που έχει ως αποτέλεσμα μια ελαφριά αλλοίωση στην ποιότητα της φωτογραφίας, ανάλογα με τη ρύθμιση ποιότητας εικόνας (□60) και τη μεγέθυνση ψηφιακού zoom.

Η παρεμβολή εφαρμόζεται σε θέσεις zoom πέρα από τη λειτουργία  κατά τη λήψη στατικών φωτογραφιών. Όταν το zoom ξεπεράσει τη θέση , ξεκινά η παρεμβολή και η ένδειξη zoom γίνεται κίτρινη υποδεικνύοντας έτσι ότι υφίσταται παρεμβολή. Η ένδειξη  μετακινείται προς τα δεξιά καθώς το μέγεθος εικόνας μικραίνει, επιτρέποντάς σας να επιβεβαιώσετε τη θέση zoom που μπορεί να χρησιμοποιηθεί για λήψη στατικών φωτογραφιών χωρίς υποβάθμιση της ποιότητας εικόνας πριν από τη λήψη με την τρέχουσα ρύθμιση μεγέθους εικόνας.



- Το ψηφιακό zoom μπορεί να απενεργοποιηθεί από την επιλογή **Ψηφιακό zoom** (□87) στο μενού ρυθμίσεων (□86).

Βήμα 4 Εστίαση και λήψη

1 Πατήστε το κουμπί λήψης μέχρι τη μέση, δηλαδή πατήστε το κουμπί λήψης ελαφρά μέχρι να αισθανθείτε ελαφριά αντίσταση.

- Όταν πατάτε το κουμπί λήψης μέχρι τη μέση, η φωτογραφική μηχανή ορίζει την εστίαση και την έκθεση (ταχύτητα κλείστρου και τιμή διαφράγματος). Η εστίαση και η έκθεση παραμένουν κλειδωμένες όσο πατάτε το κουμπί λήψης μέχρι τη μέση.
- Όταν ανιχνεύεται ένα πρόσωπο, καθάρεται με ένα διπλό περίγραμμα που υποδεικνύει την ενεργή περιοχή εστίασης. Όταν το θέμα είναι εστιασμένο, το διπλό περίγραμμα γίνεται πράσινο.

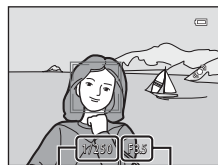
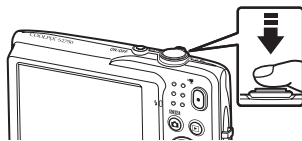

Ταχύτητα κλείστρου Τιμή διαφράγματος

- Όταν δεν αναγνωρίζεται κάποιο πρόσωπο, η φωτογραφική μηχανή επιλέγει αυτόματα την περιοχή εστίασης (έως εννέα), η οποία περιέχει το θέμα που βρίσκεται πιο κοντά στη φωτογραφική μηχανή. Όταν γίνει εστίαση του θέματος, η επιλεγμένη περιοχή εστίασης ανάβει με πράσινο χρώμα.

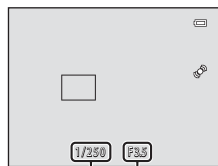

Ταχύτητα κλείστρου Τιμή διαφράγματος

- Όταν χρησιμοποιείτε το ψηφιακό zoom, η περιοχή εστίασης δεν εμφανίζεται και η φωτογραφική μηχανή εστιάζει στο κέντρο του κάδρου. Αφού επιτευχθεί η εστίαση, η ένδειξη εστίασης (□□6) θα ανάψει με πράσινο χρώμα.
- Αν η περιοχή εστίασης ή η ένδειξη εστίασης αναβοσβήνει με κόκκινο χρώμα όταν πατήσετε το κουμπί λήψης μέχρι τη μέση, η φωτογραφική μηχανή δεν μπορεί να εστιάσει. Αλλάξτε τη σύνθεση και πατήστε ξανά το κουμπί λήψης μέχρι τη μέση.

2 Πατήστε το κουμπί λήψης μέχρι το τέρμα, δηλαδή πατήστε το κουμπί μέχρι το τέρμα της διαδρομής.

- Το κλείστρο απελευθερώνεται και η φωτογραφία θα εγγραφεί στην κάρτα μνήμης ή στην εσωτερική μνήμη.
- Αν πατήσετε το κουμπί λήψης με υπερβολική δύναμη, η φωτογραφική μηχανή ενδέχεται να κουνηθεί και οι φωτογραφίες να βγουν θαμπές. Πατήστε το κουμπί απαλά.



✓ Σημείωση σχετικά με την εγγραφή φωτογραφιών και την αποθήκευση video

Η ένδειξη του αριθμού των στάσεων που απομένουν ή η ένδειξη της μέγιστης διάρκειας video αναβοσβήνει ενώ εγγράφονται φωτογραφίες ή ενώ αποθηκεύεται ένα video. **Μην ανοίγετε το κάλυμμα διαμερισματος μπαταρίας/υποδοχής κάρτας μνήμης ή μην αφαιρείτε την μπαταρία ή την κάρτα μνήμης** ενώ αναβοσβήνει κάποια ένδειξη. Ενδέχεται να προκληθεί απώλεια δεδομένων ή βλάβη της φωτογραφικής μηχανής ή της κάρτας μνήμης.

✓ Θέματα που δεν είναι κατάλληλα για Αυτόματη εστίαση

Η αυτόματη εστίαση μπορεί να μη λειτουργεί όπως πρέπει στις παρακάτω περιπτώσεις. Σε ορισμένες σπάνιες περιπτώσεις, το θέμα ενδέχεται να μην είναι εστιασμένο παρόλο που η περιοχή εστίασης ή η ένδειξη εστίασης ανάβουν με πράσινο χρώμα:

- Το θέμα είναι πολύ σκοτεινό
- Η σκηνή περιλαμβάνει αντικείμενα με μεγάλες διαφορές φωτεινότητας (π.χ. ο ήλιος βρίσκεται πίσω από το θέμα κάνοντάς το να φαίνεται πολύ σκοτεινό)
- Δεν υπάρχει αντίθεση ανάμεσα στο θέμα και τον περιβάλλοντα χώρο (π.χ. ένα θέμα πορτραίτου με λευκή μπλούζα στέκεται μπροστά σε λευκό τοίχο)
- Υπάρχουν διάφορα αντικείμενα σε διαφορετικές αποστάσεις από τη φωτογραφική μηχανή (π.χ. το θέμα βρίσκεται μέσα σε κλουβί)
- Κανονικά γεωμετρικά μοτίβα (π.χ. περσίδες παραθύρων ή παράθυρα ουρανοξύστη)
- Το θέμα κινείται γρήγορα

Στις παραπάνω περιπτώσεις, πατήστε το κουμπί λήψης μέχρι τη μέση για να εστιάσετε ξανά πολλές φορές ή εστιάστε σε ένα άλλο θέμα στην αυτόματη λειτουργία και χρησιμοποιήστε το κλείδωμα εστίασης (☐67). Όταν χρησιμοποιείτε το κλείδωμα εστίασης, βεβαιωθείτε ότι η απόσταση ανάμεσα στη φωτογραφική μηχανή και στο θέμα στο οποίο κλειδώθηκε η εστίαση είναι η ίδια με εκείνη για το πραγματικό θέμα.

✓ Σημείωση σχετικά με την ανίχνευση προσώπου

Ανατρέξτε στην ενότητα «Ανίχνευση προσώπου» (☐64) για περισσότερες πληροφορίες.

✎ Όταν το θέμα βρίσκεται κοντά στη φωτογραφική μηχανή

Αν η φωτογραφική μηχανή δεν μπορεί να εστιάσει, δοκιμάστε να φωτογραφίσετε με τη λειτουργία macro (☐56) ή με τη λειτουργία σκηνής **Κοντινή λήψη** (☐43).

✎ Βοηθητικός φωτισμός AF και φλας

Εάν ο φωτισμός του θέματος είναι ανεπαρκής, μπορεί να ανάψει ο βοηθητικός φωτισμός AF (☐87) όταν πατήσετε το κουμπί λήψης μέχρι τη μέση ή μπορεί να ενεργοποιηθεί το φλας (☐53) όταν πατήσετε το κουμπί λήψης μέχρι το τέρμα.

✎ Για να μην χάσετε ούτε μια λήψη

Αν ανησυχείτε ότι μπορεί να χάσετε μια λήψη, πατήστε το κουμπί λήψης μέχρι το τέρμα χωρίς να το πατήσετε μέχρι τη μέση πρώτα.

Βήμα 5 Απεικόνιση φωτογραφιών

1 Πατήστε το κουμπί (απεικόνισης).

- Η φωτογραφική μηχανή μεταβαίνει στη λειτουργία απεικόνισης και εμφανίζεται η τελευταία φωτογραφία που λήφθηκε στη λειτουργία προβολής πλήρους κάδρου.

Κουμπί  (εγγραφής video)



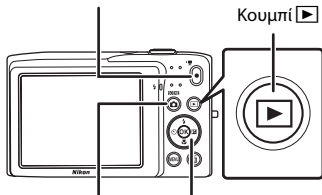







Κουμπί  (απεικόνισης)



Κουμπί  (λειτουργίας λήψης)

Πολυ-επιλογές



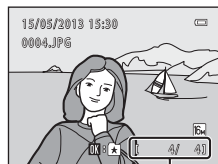

2 Χρησιμοποιήστε τον πολυ-επιλογέα, για να επιλέξετε φωτογραφία και να την εμφανίσετε.

- Πατήστε το  ή το , για να προβάλετε την προηγούμενη φωτογραφία.
- Πατήστε το  ή το , για να προβάλετε την επόμενη φωτογραφία.
- Για γρήγορη κύλιση των φωτογραφιών, πατήστε και κρατήστε πατημένο το , το , το  ή το  του πολυ-επιλογέα.
- Για να απεικονίσετε φωτογραφίες που είναι αποθηκευμένες στην εσωτερική μνήμη, αφαιρέστε την κάρτα μνήμης. Η ένδειξη  εμφανίζεται στην περιοχή του αριθμού του τρέχοντος καρτέ/του συνολικού αριθμού καρτέ.
- Για να επιστρέψετε στη λειτουργία λήψης, πατήστε το κουμπί , το κουμπί λήψης ή το κουμπί  (εγγραφής video).





Αριθμός τρέχοντος καρτέ/
συνολικός αριθμός καρτέ

Προβολή φωτογραφιών

- Οι φωτογραφίες ενδέχεται να εμφανίζονται για σύντομο διάστημα με χαμηλή ανάλυση μετά από τη μετάβαση στην επόμενη ή την προηγούμενη φωτογραφία.
- Εάν προβάλετε μια φωτογραφία που λήφθηκε με χρήση της ανίχνευσης προσώπου (64) ή της ανίχνευσης μικρού ζώου (46), η φωτογραφία θα περιστραφεί και θα προβληθεί αυτόματα σε λειτουργία προβολής πλήρους κάδρου σύμφωνα με τον προσαρμοσμό των προσώπων που έχουν ανιχνευτεί, με εξαίρεση εκείνων των φωτογραφιών που έχουν ληφθεί με χρήση των επιλογών **Συνεχής**, **BSS**, **Πολλές λήψεις 16** (37) ή **Παρακολούθ. θέματος** (38).
- Ο προσαρμοσμός των φωτογραφιών μπορεί να αλλάξει με χρήση της επιλογής **Περιστροφή εικ.** (71) στο μενού απεικόνισης.

Περισσότερες πληροφορίες

- Ανατρέξτε στην ενότητα «Διαθέσιμες λειτουργίες στη λειτουργία απεικόνισης (Μενού απεικόνισης)» (71) για περισσότερες πληροφορίες.
- Ανατρέξτε στην ενότητα «Επιλογή συγκεκριμένων τύπων φωτογραφιών για απεικόνιση» (70) για περισσότερες πληροφορίες.

Αλλαγή του τρόπου εμφάνισης των φωτογραφιών

Κατά τη χρήση της λειτουργίας απεικόνισης, μπορείτε να αλλάξετε τον τρόπο εμφάνισης των φωτογραφιών περιστρέφοντας το χειριστήριο zoom στη θέση **W** (📷) και **T** (🔍) (📖4).



Zoom απεικόνισης

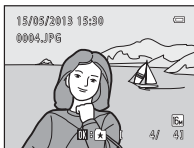

Οδηγός περιοχής εμφάνισης

Οι φωτογραφίες εμφανίζονται σε προβολή πλήρους κάδρου

Η φωτογραφία μεγεθύνεται

- Μπορείτε να προσαρμόσετε την αναλογία ζουμ περιστρέφοντας το χειριστήριο zoom στη θέση **W** (📷) / **T** (🔍). Μπορείτε να μεγεθύνετε φωτογραφίες έως 10x.
- Για να προβάλετε μια διαφορετική περιοχή της φωτογραφίας, πατήστε το ▲, το ▼, το ◀ ή το ▶ του πολυ-επιλογέα.
- Αν προβάλετε μια φωτογραφία που λήφθηκε με χρήση της ανίχνευσης προσώπου (📖64) ή της ανίχνευσης μικρού ζώου (📖46), η φωτογραφική μηχανή μεγεθύνει το πρόσωπο που ανιχνεύτηκε τη στιγμή της λήψης, με εξαίρεση τις φωτογραφίες που λήφθηκαν με χρήση των επιλογών **Συνεχής**, **BSS**, **Πολλές λήψεις 16** (📖37) ή **Παρακολούθ. θέματος** (📖38). Αν η φωτογραφική μηχανή ανιχνύσει πολλά πρόσωπα κατά τη λήψη της φωτογραφίας, πατήστε το ▲, ▼, ◀ ή το ▶, για να εμφανίσετε ένα άλλο πρόσωπο. Για να μεγεθύνετε μια περιοχή της φωτογραφίας στην οποία δεν υπάρχουν πρόσωπα, αλλάξετε την αναλογία zoom και, στη συνέχεια, πατήστε το ▲, ▼, ◀ ή το ▶.
- Μπορείτε να επιλέξετε ένα μέρος της εικόνας και να αποθηκεύσετε την περιοχή της φωτογραφίας που εμφανίζεται ως ξεχωριστό αρχείο πατώντας το κουμπί **MENU** (📖16).
- Πατήστε το κουμπί **OK** για να επιστρέψετε στη λειτουργία προβολής πλήρους κάδρου.

Απεικόνιση εικονιδίων φωτογραφιών/Προβολή ημερολογίου

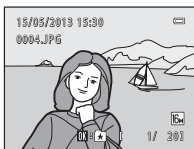

Προβολή πλήρους κάδρου



Απεικόνιση εικονιδίων φωτογραφιών (4, 9 και 16 εικονίδια ανά οθόνη)







Προβολή ημερολογίου

- Μπορείτε να προβάλετε πολλές φωτογραφίες σε μία οθόνη, ώστε να μπορείτε να βρείτε εύκολα τη φωτογραφία που θέλετε.
- Μπορείτε να αλλάξετε τον αριθμό των εικονιδίων που θα εμφανίζονται περιστρέφοντας το χειριστήριο zoom στη θέση **W** (📷) ή **T** (🔍).
- Πατήστε το ▲, το ▼, το ◀ ή το ▶ του πολυ-επιλογέα, για να επιλέξετε μια φωτογραφία και, στη συνέχεια, πατήστε το κουμπί **OK** για να την εμφανίσετε σε προβολή πλήρους κάδρου.
- Ενώ εμφανίζονται 16 εικονίδια, περιστρέψτε το χειριστήριο zoom στη θέση **W** (📷), για να μεταβείτε στην προβολή ημερολογίου (εκτός από τη λειτουργία ταξινόμησης κατά ημέρα).
- Ενώ χρησιμοποιείτε τη λειτουργία προβολής ημερολογίου, πατήστε το ▲, το ▼, το ◀ ή το ▶ του πολυ-επιλογέα για να επιλέξετε μια ημερομηνία και, στη συνέχεια, πατήστε το κουμπί **OK**, για να εμφανίσετε την πρώτη φωτογραφία που λήφθηκε εκείνη την ημέρα.

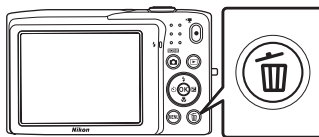
Βήμα 6 Διαγραφή ανεπιθύμητων φωτογραφιών



- 1** Πατήστε το κουμπί , για να διαγράψετε τις φωτογραφίες που εμφανίζονται τη στιγμή εκείνη στην οθόνη.



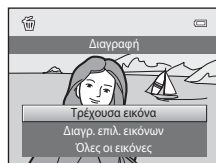

- 2** Πατήστε το  ή το  του πολυ-επιλογέα για να επιλέξετε την επιθυμητή μέθοδο διαγραφής και πατήστε το κουμπί .

- **Τρέχουσα εικόνα:** Διαγραφή της φωτογραφίας που εμφανίζεται εκείνη τη στιγμή.
- **Διαгр. επιλ. εικόνων:** Επιλέξτε πολλές φωτογραφίες και διαγράψτε τις. Ανατρέξτε στην ενότητα «Χειρισμός της οθόνης Διαгр. επιλ. εικόνων (διαγραφή επιλεγμένων εικόνων)» (📖33) για περισσότερες πληροφορίες.
- **Όλες οι εικόνες:** Διαγράψτε όλες τις φωτογραφίες.
- Για έξοδο χωρίς διαγραφή της φωτογραφίας, πατήστε το κουμπί **MENU**.



- 3** Πατήστε το  ή το , για να επιλέξετε το **Ναι** και πατήστε το κουμπί .

- Δεν είναι δυνατή η ανάκτηση των διαγραμμένων φωτογραφιών.
- Για έξοδο χωρίς διαγραφή της φωτογραφίας, πατήστε το  ή το , για να επιλέξετε **Όχι** και πατήστε το κουμπί .

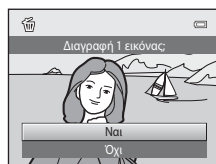

Σημειώσεις σχετικά με τη διαγραφή φωτογραφιών

- Οι φωτογραφίες δεν μπορούν να ανακτηθούν μετά τη διαγραφή τους. Πριν από τη διαγραφή, μεταφέρετε τις σημαντικές φωτογραφίες σε έναν υπολογιστή ή κάποιο άλλο αποθηκευτικό μέσο.
- Δεν είναι δυνατή η διαγραφή των φωτογραφιών με προστασία (📖71).

Διαγραφή της τελευταίας φωτογραφίας που λήφθηκε στη λειτουργία λήψης

Στη λειτουργία λήψης, πατήστε το κουμπί , για να διαγράψετε την τελευταία φωτογραφία που αποθηκεύτηκε.

Χειρισμός της οθόνης Διαγρ. επιλ. εικόνων (διαγραφή επιλεγμένων εικόνων)

1 Πατήστε το ◀ ή το ▶ του πολυ-επιλογέα, για να επιλέξετε μια φωτογραφία προς διαγραφή και, στη συνέχεια, πατήστε το ▲, για να εμφανίσετε το ☑.

- Για να ακυρώσετε την επιλογή, πατήστε το ▼ για να καταργήσετε το ☑.
- Περιστρέψτε το χειριστήριο zoom (📖2) στη θέση **T** (📷) για να επιστρέψετε στην προβολή πλήρους κάδρου ή το **W** (📺) για να εμφανίσετε εικονίδια.



2 Προσθέστε ένα ☑ σε όλες τις φωτογραφίες προς διαγραφή και πατήστε το κουμπί **OK** για να εφαρμόσετε την επιλογή.

- Εμφανίζεται ένα παράθυρο διαλόγου επιβεβαίωσης. Ακολουθήστε τις οδηγίες της οθόνης για περισσότερες λειτουργίες.

Επιλογή συγκεκριμένων τύπων φωτογραφιών για διαγραφή

Όταν χρησιμοποιείτε τη λειτουργία αγαπημένων φωτογραφιών, τη λειτουργία αυτόματης ταξινόμησης ή τη λειτουργία ταξινόμησης κατά ημέρα, μπορείτε να επιλέξετε τις φωτογραφίες που θα διαγράψετε από ένα άλμπουμ, μια κατηγορία ή μια ημερομηνία λήψης (📖70).



A series of horizontal dashed lines spanning the width of the page, intended for handwriting practice. There are 15 lines in total, starting from the top right and extending to the bottom left.

Δυνατότητες λήψης

Σε αυτό το κεφάλαιο περιγράφεται κάθε μία από τις λειτουργίες λήψης της φωτογραφικής μηχανής καθώς και οι δυνατότητες που είναι διαθέσιμες σε κάθε λειτουργία λήψης.

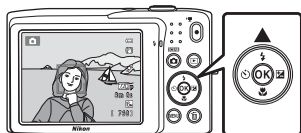
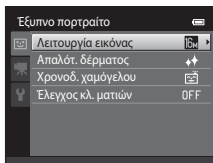
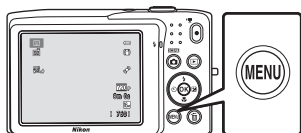
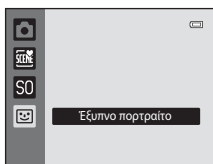
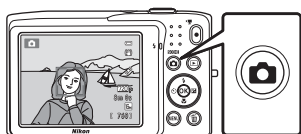

Ανατρέχοντας σε αυτές τις πληροφορίες, θα μάθετε πώς να επιλέγετε διαφορετικές λειτουργίες λήψης και να προσαρμόζετε τις ρυθμίσεις σύμφωνα με τις συνθήκες λήψης και το είδος των φωτογραφιών που θέλετε να τραβήξετε.

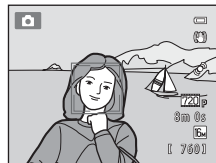

Λειτουργία (Αυτόματη λειτουργία)

Η λειτουργία  (αυτόματη λειτουργία) είναι χρήσιμη για γενική φωτογράφιση και σας επιτρέπει να προσαρμόζετε διάφορες ρυθμίσεις ώστε να αρμόζουν στις συνθήκες λήψης και στον επιθυμητό τύπο λήψης (📖37).



Στην οθόνη λήψης → κουμπί  (λειτουργία λήψης) → λειτουργία  (αυτόματη λειτουργία) (📖24-25)

- Μπορείτε να αλλάξετε τον τρόπο με τον οποίο η φωτογραφική μηχανή επιλέγει την περιοχή του κάδρου στην οποία πρόκειται να εστιάσει, πατώντας το κουμπί **MENU**, επιλέγοντας την καρτέλα  και ρυθμίζοντας τη **Λειτ. περιοχών AF**. Η προεπιλεγμένη ρύθμιση είναι **Προτερ. προσώπου**.
- Όταν η **Λειτ. περιοχών AF** στο μενού λήψης ορίζεται σε **Προτερ. προσώπου** (προεπιλεγμένη ρύθμιση), η φωτογραφική μηχανή εστιάζει στο θέμα ως εξής:
 - Αν η φωτογραφική μηχανή ανιχνεύσει ένα ανθρώπινο πρόσωπο, η φωτογραφική μηχανή εστιάζει αυτόματα σε αυτό (ανατρέξτε στην ενότητα «Ανίχνευση προσώπου» (📖64) για περισσότερες πληροφορίες).
 - Αν δεν ανιχνευτούν πρόσωπα, η φωτογραφική μηχανή επιλέγει αυτόματα μία (ή περισσότερες) από τις εννέα περιοχές εστίασης, η οποία περιέχει το θέμα που βρίσκεται πιο κοντά στη φωτογραφική μηχανή. Όταν γίνει εστίαση του θέματος, η περιοχή εστίασης (ενεργή περιοχή εστίασης) ανάβει με πράσινο χρώμα (έως εννέα περιοχές).

Αλλαγή των ρυθμίσεων της λειτουργίας (Αυτόματη λειτουργία)

- Δυνατότητες που μπορείτε να ορίσετε με χρήση του πολυ-επιλογέα (📖52): Λειτουργία φλας (📖53), χρονομέτρης αυτοφωτογράφισης (📖55), λειτουργία macro (📖56) και αντιστάθμιση έκθεσης (📖57).
- Δυνατότητες που μπορείτε να ορίσετε πατώντας το κουμπί **MENU**: Επιλογές μενού λήψης στη λειτουργία  (Αυτόματη λειτουργία) (📖37).



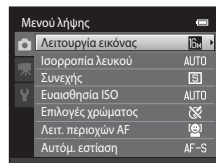

Επιλογές μενού λήψης στη λειτουργία  (Αυτόματη λειτουργία)

Στη λειτουργία  (αυτόματη λειτουργία), μπορείτε να αλλάξετε τις ακόλουθες επιλογές.



Στην οθόνη λήψης της λειτουργίας  (αυτόματη λειτουργία) → κουμπί MENU

Επιλογή	Περιγραφή	
Λειτουργία εικόνας	Σας επιτρέπει να επιλέγετε το συνδυασμό του μεγέθους εικόνας και της ποιότητας εικόνας που θα χρησιμοποιείται κατά την αποθήκευση φωτογραφιών. Η προεπιλεγμένη ρύθμιση είναι η  4608x3456 . Αυτή η ρύθμιση εφαρμόζεται και σε άλλες λειτουργίες λήψης.	60
Ισορροπία λευκού	Σας επιτρέπει να ρυθμίζετε τα χρώματα της φωτογραφίας, προκειμένου να ταιριάζουν με την πηγή φωτός, ώστε τα χρώματα να φαίνονται όπως φαίνονται και στο μάτι. Παρόλο που η ρύθμιση Αυτόματη (προεπιλεγμένη ρύθμιση) μπορεί να χρησιμοποιηθεί στους περισσότερους τύπους φωτισμού, μπορείτε να προσαρμόσετε την ισορροπία λευκού ώστε να ταιριάζει με τις συνθήκες του ουρανού ή με την πηγή φωτός και να αποδώσει πιο φυσικούς χρωματικούς τόνους στη φωτογραφία. <ul style="list-style-type: none"> • Ορίστε το φλας στην επιλογή  (Απενεργοποίηση) όταν έχετε ορίσει την ισορροπία λευκού σε οποιαδήποτε άλλη ρύθμιση εκτός των Αυτόματη και Φλας. 	 24
Συνεχής	Σας επιτρέπει να επιλέξετε μία από τις ρυθμίσεις της συνεχούς λειτουργίας Μεμονωμένη , Συνεχής , BSS ( 44) ή Πολλές λήψεις 16 . Η προεπιλεγμένη ρύθμιση είναι Μεμονωμένη (δηλαδή, μόνο μία φωτογραφία αποτυπώνεται κάθε φορά). Στη λειτουργία Συνεχής , όσο κρατάτε πατημένο το κουμπί λήψης, αποτυπώνονται έως και 6 φωτογραφίες με ταχύτητα περίπου 1,3 καρτέ ανά δευτερόλεπτο (fps), όταν η λειτουργία εικόνας έχει οριστεί στην επιλογή  4608x3456 .	 26
Ευαισθησία ISO	Η υψηλότερη ευαισθησία ISO σάς επιτρέπει να φωτογραφίζετε σε συνθήκες χαμηλότερου φωτισμού και επομένως να φωτογραφίζετε πιο σκούρα θέματα. Επιπλέον, ακόμα και στην περίπτωση θεμάτων παρόμοιας φωτεινότητας, οι φωτογραφίες μπορούν να ληφθούν με μεγαλύτερες ταχύτητες κλείστρου και έτσι το θάμπωμα από το κούνημα της φωτογραφικής μηχανής και την κίνηση του θέματος να μειωθεί. Όταν η ευαισθησία ISO έχει οριστεί στη ρύθμιση Αυτόματη (προεπιλεγμένη ρύθμιση), η φωτογραφική μηχανή ορίζει αυτόματα την ευαισθησία ISO. Εάν επιλεγεί η ρύθμιση Αυτόματη και η ευαισθησία ISO αυξηθεί αυτόματα, θα εμφανιστεί το εικονίδιο ISO στην οθόνη λήψης ( 6).	 28

Επιλογή	Περιγραφή	
Επιλογές χρώματος	Σας επιτρέπει να αλλάζετε τους χρωματικούς τόνους των φωτογραφιών κατά τη στιγμή της λήψης. Οι διαθέσιμες ρυθμίσεις είναι Βασικό χρώμα (προεπιλεγμένη ρύθμιση), Έντονο χρώμα , Ασπρόμαυρο , Σέπια και Κυανοτυπία .	 29
Λειτουργίες AF	Σας δίνει τη δυνατότητα να επιλέξετε τον τρόπο με τον οποίο η φωτογραφική μηχανή καθορίζει την περιοχή εστίασης για αυτόματη εστίαση επιλέγοντας μεταξύ των ρυθμίσεων Προτερ. προσώπου (προεπιλεγμένη ρύθμιση), Αυτόματη Χειροκίνητη , Κέντρο ή Παρακολούθ. θέματος .	 30
Αυτόμ. εστίαση	Όταν είναι επιλεγμένη η Μεμονωμένη AF (προεπιλεγμένη ρύθμιση), η φωτογραφική μηχανή εστιάζει μόνο ενώ πατάτε το κουμπί λήψης μέχρι τη μέση. Όταν είναι επιλεγμένη η Διαρκής AF , η φωτογραφική μηχανή εστιάζει ακόμα κι αν δεν πατάτε το κουμπί λήψης μέχρι τη μέση. Μπορεί να ακούσετε τον ήχο εστίασης της φωτογραφικής μηχανής.	 33







Λειτουργίες που δεν μπορούν να χρησιμοποιηθούν ταυτόχρονα

Δεν είναι δυνατή η χρήση ορισμένων λειτουργιών με άλλες επιλογές μενού ( 62).







































Λειτουργία σκηνής (Λήψη κατάλληλη για τα προγράμματα σκηνών)

Οι ρυθμίσεις της φωτογραφικής μηχανής βελτιστοποιούνται αυτόματα για τον επιλεγμένο τύπο θέματος.



Είναι διαθέσιμες οι λειτουργίες σκηνής που εμφανίζονται παρακάτω.

Στην οθόνη λήψης → κουμπί  (λειτουργία λήψης) →  (δεύτερο εικονίδιο από πάνω*) →  → επιλέξτε ένα πρόγραμμα σκηνών (24-25)

* Εμφανίζεται το εικονίδιο για την τελευταία λειτουργία σκηνής που επιλέχθηκε. Η προεπιλεγμένη ρύθμιση είναι  (Αυτόμ. επιλ. σκηνής).







 Αυτόμ. επιλ. σκηνής ( 40)	 Πορτραίτο ( 40)	 Τοπίο ( 40)	 Σπορ ( 41)
 Νυκτ. πορτραίτο ( 41)	 Πάρτι/εσωτ. χώροι ( 41)	 Παραλία ( 41)	 Χιόνι ( 42)
 Ηλιοβασιλέμα ( 42)	 Αυγή/δύση ( 42)	 Νυκτερινό τοπίο ( 42)	 Κοντινή λήψη ( 43)
 Τρόφιμα ( 43)	 Μουσείο ( 44)	 Πυροτεχνήματα ( 44)	 Ασπρόμαυρο αντίγρ. ( 44)
 Κόντρα φως ( 44)	 Υποβ. πανορ. λήψης ( 45)	 Πορτρ. μικρού ζώου ( 46)	

Εμφάνιση μιας περιγραφής για κάθε λειτουργία σκηνής (Εμφάνιση βοήθειας)

Επιλέξτε τον επιθυμητό τύπο προγράμματος σκηνών από την οθόνη επιλογής σκηνής και περιστρέψτε το χειριστήριο zoom (2) στο **T** , για να προβάλετε μια περιγραφή αυτού του προγράμματος σκηνών. Για να επιστρέψετε στην αρχική οθόνη, περιστρέψτε το χειριστήριο zoom στο **T**  ζανά.









Αλλαγή ρυθμίσεων λειτουργίας σκηνής

- Ανάλογα με το πρόγραμμα σκηνών, μπορείτε να χρησιμοποιήσετε το  , το   και το  του πολυ-επιλογέα, για να ορίσετε τις αντίστοιχες δυνατότητες. Ανατρέξτε στην ενότητα «Προεπιλεγμένες ρυθμίσεις» (58) για περισσότερες πληροφορίες.
- Δυνατότητες που μπορείτε να ορίσετε με χρήση του κουμπιού **MENU**: Λειτουργία εικόνας (ο συνδυασμός του μεγέθους εικόνας και της ποιότητας εικόνας) (60).

Λειτουργία σκηνής και δυνατότητες

Αυτόμ. επιλ. σκηνής

Η φωτογραφική μηχανή απλοποιεί τη λήψη επιλέγοντας αυτόματα την καταλληλότερη λειτουργία σκηνής από αυτές που εμφανίζονται παρακάτω κατά το καθόρισμα της φωτογραφίας.

: Πορτραίτο, : Τοπίο, : Νυκτ. πορτραίτο, : Νυκτερινό τοπίο, : Κοντινή λήψη, : Κόντρα φως, : Άλλα προγράμματα σκηνών

- Όταν η φωτογραφική μηχανή επιλέγει μια λειτουργία σκηνής, το εικονίδιο λειτουργίας λήψης που εμφανίζεται στην οθόνη λήψης, αλλάζει στο εικονίδιο της τρέχουσας ενεργοποιημένης λειτουργίας σκηνής.
- Η περιοχή του κάδρου στην οποία εστιάζει η φωτογραφική μηχανή (περιοχή AF) εξαρτάται από τη σύνθεση της φωτογραφίας. Όταν η φωτογραφική μηχανή ανιχνεύσει ένα πρόσωπο ανθρώπου, εστιάζει στο πρόσωπο αυτό (□64).
- Ανάλογα με τις συνθήκες λήψης, η φωτογραφική μηχανή ενδέχεται να μην επιλέξει τη λειτουργία σκηνής που επιθυμείτε. Εάν συμβεί αυτό, μεταβείτε στη λειτουργία  (αυτόματη λειτουργία) (□24) ή επιλέξτε χειροκίνητα τη λειτουργία σκηνής που επιθυμείτε (□39).
- Το ψηφιακό zoom δεν είναι διαθέσιμο.

Πορτραίτο



Χρησιμοποιήστε αυτήν τη λειτουργία για πορτραίτα.

- Η φωτογραφική μηχανή ανιχνεύει ένα ανθρώπινο πρόσωπο και εστιάζει σε αυτό (□64).
- Η φωτογραφική μηχανή απαλύνει τους τόνους του δέρματος εφαρμόζοντας τη λειτουργία απαλότητας δέρματος (□66).
- Εάν δεν ανιχνευτεί κανένα πρόσωπο, η φωτογραφική μηχανή εστιάζει στο θέμα που βρίσκεται στο κέντρο του κάδρου.
- Το ψηφιακό zoom δεν είναι διαθέσιμο.

Τοπίο

Χρησιμοποιήστε αυτήν τη λειτουργία για ζωντανά φυσικά ή αστικά τοπία.

- Όταν πατάτε το κουμπί λήψης μέχρι τη μέση, οι περιοχές εστίασης ή η ένδειξη εστίασης (□6) ανάβουν πάντα με πράσινο χρώμα.

: Συνιστάται η χρήση τριπόδου σε λειτουργίες σκηνής που υποδεικνύονται με το . Ρυθμίστε την **Απόβ. κραδασμών** στο **Απενεργοποίηση** στο μενού ρυθμίσεων (□86), όταν χρησιμοποιείτε τρίποδο για σταθεροποίηση της φωτογραφικής μηχανής κατά τη λήψη.

Σπορ



Χρησιμοποιήστε τη λειτουργία αυτή για δυναμικές λήψεις δράσης που παγώνουν τη δράση σε μία μόνο λήψη και καταγράφουν την κίνηση σε μια σειρά στατικών εικόνων.

- Η φωτογραφική μηχανή εστιάζει στο κέντρο του κάδρου.
- Για συνεχόμενη λήψη φωτογραφιών, κρατήστε πατημένο το κουμπί λήψης. Αποτυπώνονται έως 6 φωτογραφίες με ταχύτητα περίπου 1,3 καρέ ανά δευτερόλεπτο (fps), όταν η λειτουργία εικόνας έχει οριστεί στην επιλογή  **4608x3456**.
- Η φωτογραφική μηχανή προσαρμόζει συνεχώς την εστίαση ακόμα και όταν δεν πατάτε μέχρι τη μέση το κουμπί λήψης. Μπορεί να ακούσετε τον ήχο εστίασης της φωτογραφικής μηχανής.
- Κατά τη συνεχή λήψη, η εστίαση, η έκθεση και η απόχρωση ορίζονται στις τιμές που έχουν καθοριστεί για την πρώτη φωτογραφία σε κάθε σειρά.
- Η ταχύτητα καρέ με τη λειτουργία συνεχούς λήψης ενδέχεται να διαφέρει ανάλογα με την τρέχουσα ρύθμιση ποιότητας εικόνας, την κάρτα μνήμης που χρησιμοποιείται ή τις συνθήκες λήψης.

Νυκτ. πορτραίτο



Χρησιμοποιήστε αυτήν τη λειτουργία για πορτραίτα που λαμβάνονται κατά το ηλιοβασίλεμα ή τη νύχτα.

- Η φωτογραφική μηχανή ανιχνεύει ένα ανθρώπινο πρόσωπο και εστιάζει σε αυτό (64).
- Η φωτογραφική μηχανή απαλύνει τους τόνους του δέρματος εφαρμόζοντας τη λειτουργία απαλότητας δέρματος (66).
- Εάν δεν ανιχνευτεί κανένα πρόσωπο, η φωτογραφική μηχανή εστιάζει στο θέμα που βρίσκεται στο κέντρο του κάδρου.
- Το ψηφιακό zoom δεν είναι διαθέσιμο.

Πάρτι/εσωτ. χώροι

Καταγράφει τα εφέ του φωτός των κεριών καθώς και άλλου φωτισμού φόντου σε εσωτερικούς χώρους.

- Η φωτογραφική μηχανή εστιάζει στο κέντρο του κάδρου.
- Κρατήστε τη φωτογραφική μηχανή σταθερά κατά τη λήψη σε σκοτεινά περιβάλλοντα. Ρυθμίστε την **Απόσβ. κραδασμών** στο **Απενεργοποίηση** στο μενού ρυθμίσεων (86), όταν χρησιμοποιείτε τρίποδο για σταθεροποίηση της φωτογραφικής μηχανής κατά τη λήψη.

Παραλία

Καταγράφει τη φωτεινότητα θεμάτων, όπως π.χ. παραλίες ή ηλιόλουστες υδάτινες εκτάσεις.

- Η φωτογραφική μηχανή εστιάζει στο κέντρο του κάδρου.

Χιόνι

Καταγράφει τη φωτεινότητα του χιονιού που φωτίζεται από το φως του ηλίου.

- Η φωτογραφική μηχανή εστιάζει στο κέντρο του κάδρου.

Ηλιοβασιλευμα



Διατηρεί τις βαθιές αποχρώσεις της δύσης και της ανατολής του ήλιου.

- Η φωτογραφική μηχανή εστιάζει στο κέντρο του κάδρου.

Αυγή/δύση



Διατηρεί τα χρώματα του αδύναμου φυσικού φωτός, πριν από την ανατολή ή μετά τη δύση του ήλιου.



- Όταν πατάτε το κουμπί λήψης μέχρι τη μέση, οι περιοχές εστίασης ή η ένδειξη εστίασης (📖6) ανάβουν πάντα με πράσινο χρώμα.

Νυκτερινό τοπίο



Χρησιμοποιούνται χαμηλές ταχύτητες κλείστρου για εντυπωσιακά νυκτερινά τοπία.

- Όταν πατάτε το κουμπί λήψης μέχρι τη μέση, οι περιοχές εστίασης ή η ένδειξη εστίασης (📖6) ανάβουν πάντα με πράσινο χρώμα.

: Συνιστάται η χρήση τριπόδου σε λειτουργίες σκηνής που υποδεικνύονται με το . Ρυθμίστε την **Απόσβ. κραδασμών** στο **Απενεργοποίηση** στο μενού ρυθμίσεων (📖86), όταν χρησιμοποιείτε τρίποδο για σταθεροποίηση της φωτογραφικής μηχανής κατά τη λήψη.

📷 Κοντινή λήψη

Φωτογραφίστε λουλούδια, έντομα και άλλα μικρά αντικείμενα από κοντινή απόσταση.

- Η λειτουργία macro (📷56) ενεργοποιείται και η φωτογραφική μηχανή εκτελεί αυτόματα zoom στη θέση με την κοντινότερη απόσταση στην οποία μπορεί να εστιάσει.
- Μπορείτε να μετακινήσετε την ενεργή περιοχή εστίασης πατώντας το κουμπί **OK** και, στη συνέχεια, πατώντας το **▲**, το **▼**, το **◀** ή το **▶** του πολυ-επιλογέα. Πρωτού προβείτε σε οποιαδήποτε από τις παρακάτω ρυθμίσεις, πατήστε το κουμπί **OK** για να ακυρώσετε την επιλογή περιοχής εστίασης.
 - Λειτουργία φλας
 - Χρονομέτρης αυτοφωτογράφισης
 - Αντιστάθμιση έκθεσης
- Η φωτογραφική μηχανή προσαρμόζει συνεχώς την εστίαση ακόμα και όταν δεν πατάτε το κουμπί λήψης μέχρι τη μέση. Μπορεί να ακούσετε τον ήχο εστίασης της φωτογραφικής μηχανής.

📷 Τρόφιμα

Χρησιμοποιείται για φωτογράφιση τροφίμων.

- Η λειτουργία macro (📷56) ενεργοποιείται και η φωτογραφική μηχανή εκτελεί αυτόματα zoom στη θέση με την κοντινότερη απόσταση στην οποία μπορεί να εστιάσει.
- Μπορείτε να προσαρμόσετε την απόχρωση πατώντας το **▲** και το **▼** του πολυ-επιλογέα. Η επιλεγμένη ρύθμιση προσαρμογής απόχρωσης αποθηκεύεται στη μνήμη της φωτογραφικής μηχανής ακόμα και μετά από την απενεργοποίηση της φωτογραφικής μηχανής.
- Μπορείτε να μετακινήσετε την ενεργή περιοχή εστίασης πατώντας το κουμπί **OK** και, στη συνέχεια, πατώντας το **▲**, το **▼**, το **◀** ή το **▶** του πολυ-επιλογέα. Πρωτού προβείτε σε οποιαδήποτε από τις παρακάτω ρυθμίσεις, πατήστε το κουμπί **OK** για να ακυρώσετε την επιλογή περιοχής εστίασης.
 - Απόχρωση
 - Χρονομέτρης αυτοφωτογράφισης
 - Αντιστάθμιση έκθεσης
- Η φωτογραφική μηχανή προσαρμόζει συνεχώς την εστίαση ακόμα και όταν δεν πατάτε το κουμπί λήψης μέχρι τη μέση. Μπορεί να ακούσετε τον ήχο εστίασης της φωτογραφικής μηχανής.

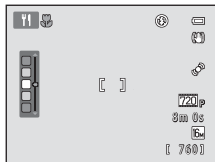

Μουσείο

Για φωτογράφιση σε εσωτερικούς χώρους όπου απαγορεύεται η χρήση φλας (όπως μουσεία και γκαλερί) ή σε άλλους χώρους όπου δεν θέλετε να χρησιμοποιήσετε φλας.

- Η φωτογραφική μηχανή εστιάζει στο κέντρο του κάδρου.
- Η φωτογραφική μηχανή αποτυπώνει μια σειρά έως δέκα φωτογραφιών ενώ κρατάτε πατημένο μέχρι το τέρμα το κουμπί λήψης και η φωτογραφία με τη μεγαλύτερη ευκρίνεια στη σειρά επιλέγεται και αποθηκεύεται αυτόματα (BSS (επιλογέας καλύτερης λήψης)).

Πυροτεχνήματα



Χρησιμοποιούνται χαμηλές ταχύτητες κλείστρου για την αποτύπωση της λάμψης των πυροτεχνημάτων.

- Η φωτογραφική μηχανή εστιάζει στο άπειρο.
- Η ένδειξη εστίασης () ανάβει πάντα με πράσινο χρώμα όταν πατάτε το κουμπί λήψης μέχρι τη μέση.

Ασπρόμαυρο αντίγρ.



Παράγει καθαρές φωτογραφίες κειμένων ή σχεδίων πάνω σε λευκό πίνακα ή έντυπο υλικό.

- Η φωτογραφική μηχανή εστιάζει στο κέντρο του κάδρου.
- Χρησιμοποιήστε τη λειτουργία macro () κατά τη φωτογράφιση ενός θέματος από κοντινή απόσταση.

Κόντρα φως

Χρησιμοποιήστε αυτό το πρόγραμμα σκηνών όταν το φως έρχεται πίσω από το θέμα και σκιάζει τα χαρακτηριστικά ή τις λεπτομέρειές του. Το φλας ενεργοποιείται αυτόματα για να «γεμίσει» (να φωτίσει) τις σκιές.



- Η φωτογραφική μηχανή εστιάζει στο κέντρο του κάδρου.

: Συνιστάται η χρήση τριπόδου σε λειτουργίες σκηνής που υποδεικνύονται με το . Ρυθμίστε την **Απόσβ. κραδασμών** στο **Απενεργοποίηση** στο μενού ρυθμίσεων ()86), όταν χρησιμοποιείτε τρίποδο για σταθεροποίηση της φωτογραφικής μηχανής κατά τη λήψη.

Υποβ. πανορ. λήψης





Λαμβάνει μια σειρά φωτογραφιών που μπορείτε να ενώσετε σε μια πανοραμική εικόνα στον υπολογιστή σας.

- Επιλέξτε την κατεύθυνση προς την οποία θα προσθέσετε φωτογραφίες στην πανοραμική εικόνα πατώντας το ▲, ▼, ◀ ή το ▶ του πολυ-επιλογέα και, στη συνέχεια, πατήστε το κουμπί .
- Αφού τραβήξετε την πρώτη φωτογραφία, τραβήξτε τις πρόσθετες φωτογραφίες που χρειάζεστε ελέγχοντας τον τρόπο με τον οποίο κάθε φωτογραφία θα συνδεθεί με την επόμενη. Για να ολοκληρώσετε τη λήψη, πατήστε το κουμπί .
- Μεταφέρετε τις φωτογραφίες σε έναν υπολογιστή και χρησιμοποιήστε το λογισμικό Panorama Maker (74) για να τις ενώσετε σε μία ενιαία πανοραμική λήψη.
- Ανατρέξτε στην ενότητα «Χρήση της Υποβοήθησης πανοραμικής λήψης» (6-62) για περισσότερες πληροφορίες.

📷 Πορτρ. μικρού ζώου

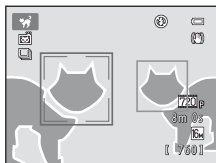

Χρησιμοποιήστε αυτήν τη λειτουργία για να φωτογραφίσετε πορτραίτα μικρών ζώων (σκύλων και γάτων). Όταν η φωτογραφική μηχανή ανιχνεύει το πρόσωπο ενός σκύλου ή μιας γάτας, εστιάζει στο πρόσωπο και απελευθερώνει το κλείστρο αυτόματα (αυτόματη απελευθέρωση για πορτραίτο μικρού ζώου).

- Στην οθόνη που εμφανίζεται όταν είναι επιλεγμένη η ρύθμιση **📷 Πορτρ. μικρού ζώου** για τη λειτουργία σκηνής, επιλέξτε τη ρύθμιση **Μεμονωμένη** ή **Συνεχής**.
 - **Μεμονωμένη**: Η φωτογραφική μηχανή τραβάει μία φωτογραφία τη φορά.
 - **Συνεχής** (προεπιλεγμένη ρύθμιση): Όταν επιτευχθεί η εστίαση στο πρόσωπο που ανιχνεύτηκε, μπορούν να ληφθούν έως και 3 φωτογραφίες (Ταχύτητα συνεχούς λήψης: περίπου 1,2 καρτέ ανά δευτερόλεπτο (fps), όταν η λειτουργία εικόνας έχει οριστεί στην επιλογή **📷 4608x3456**). Εμφανίζεται το εικονίδιο  στην οθόνη κατά τη λήψη όταν είναι επιλεγμένη η λειτουργία **Συνεχής**.
 - Ένα διπλό περίγραμμα (περιοχή εστίασης) εμφανίζεται γύρω από το πρόσωπο που ανιχνεύτηκε και γίνεται πράσινο όταν επιτευχθεί η εστίαση. Μπορούν να ανιχνευτούν μέχρι και πέντε πρόσωπα. Όταν η φωτογραφική μηχανή ανιχνεύσει περισσότερα από ένα πρόσωπα, εμφανίζεται ένα διπλό περίγραμμα γύρω από το μεγαλύτερο πρόσωπο και μονά περιγράμματα γύρω από τα υπόλοιπα πρόσωπα.
 - Εάν δεν ανιχνευτούν πρόσωπα ζώων, μπορείτε να απελευθερώσετε το κλείστρο πατώντας το κουμπί λήψης.
 - Η φωτογραφική μηχανή εστιάζει στο θέμα που βρίσκεται στο κέντρο του κάδρου όταν δεν ανιχνεύονται πρόσωπα μικρών ζώων.
 - Όταν είναι επιλεγμένη η ρύθμιση **Συνεχής**, λαμβάνονται έως 6 φωτογραφίες με ταχύτητα περίπου 1,3 καρτέ ανά δευτερόλεπτο (fps) ενώ κρατάτε πατημένο το κουμπί λήψης (όταν η λειτουργία εικόνας είναι **📷 4608x3456**).
 - Πατήστε το **⏏ (☺)** του πολυ-επιλογέα, για να αλλάξετε τις ρυθμίσεις αυτόματης απελευθέρωσης.
 - **Αυτόμ. Απελευθέρωση** (προεπιλεγμένη ρύθμιση): Η φωτογραφική μηχανή απελευθερώνει αυτόματα το κλείστρο, όταν εστιάζει στο πρόσωπο που έχει ανιχνευτεί. Ενώ είναι επιλεγμένη η ρύθμιση **Αυτόμ. Απελευθέρωση**, το εικονίδιο  εμφανίζεται στην οθόνη λήψης.
 - **OFF**: Το κλείστρο απελευθερώνεται μόνο όταν πατάτε το κουμπί λήψης.
 - Το ψηφιακό zoom δεν είναι διαθέσιμο.
 - Παράγοντες όπως η απόσταση ανάμεσα στο ζώο και τη φωτογραφική μηχανή, ο προσανατολισμός ή η φωτεινότητα του προσώπου και η ταχύτητα με την οποία κινείται το ζώο ενδέχεται να εμποδίσουν τη φωτογραφική μηχανή να ανιχνεύσει τα πρόσωπα σκύλων ή γάτων ή η φωτογραφική μηχανή μπορεί να εμφανίσει περιγράμματα γύρω από πρόσωπα που δεν ανήκουν σε σκύλους ή γάτες.
 - Η επιλογή **Αυτόμ. Απελευθέρωση** απενεργοποιείται αυτόματα όταν:
 - Έχουν ληφθεί πέντε φωτογραφίες με τη λειτουργία ριπή.
 - Η εσωτερική μνήμη ή η κάρτα μνήμης είναι πλήρης.
- Για να συνεχίσετε να τραβάτε φωτογραφίες με την επιλογή **Αυτόμ. Απελευθέρωση**, πατήστε το **⏏ (☺)** του πολυ-επιλογέα και αλλάξτε ξανά τη ρύθμιση.





Λειτουργία ειδικών εφέ (Εφαρμογή εφέ κατά τη λήψη)

Μπορείτε να εφαρμόσετε εφέ στις εικόνες κατά τη λήψη.



Στην οθόνη λήψης → κουμπί  (λειτουργία λήψης) → S0 (τρίτο εικονίδιο από επάνω*) →  → επιλέξτε ένα εφέ ( 24-25)

* Εμφανίζεται το εικονίδιο του τελευταίου εφέ που επιλέχθηκε. Η προεπιλεγμένη ρύθμιση είναι S0 (απαλό). Είναι διαθέσιμα τα παρακάτω έξι εφέ.







Κατηγορία	Περιγραφή
S0 Απαλό (προεπιλεγμένη ρύθμιση)	Απαλύνει τη φωτογραφία προσθέτοντας ένα ελαφρύ θάμπωμα σε ολόκληρη τη φωτογραφία.
SE Νοσταλγική σέπια	Προσθέτει τόνους σέπια και μειώνει την αντίθεση για να προσομοιώσει τα χαρακτηριστικά μια παλιάς φωτογραφίας.
 Μονόχρωμο υψηλ. αντίθ.	Αλλάζει τη φωτογραφία σε ασπρόμαυρη και προσθέτει έντονη αντίθεση.
HI Έντονη φωτεινότητα	Αποδίδει έναν φωτεινό τόνο σε ολόκληρη τη φωτογραφία.
LO Χαμηλή φωτεινότητα	Αποδίδει έναν σκοτεινό τόνο σε ολόκληρη τη φωτογραφία.
 Χρώμα επιλογής	Δημιουργεί μια ασπρόμαυρη φωτογραφία στην οποία παραμένει μόνο το καθορισμένο χρώμα.

• Η φωτογραφική μηχανή εστιάζει στην περιοχή που βρίσκεται στο κέντρο του κάδρου.

• Όταν επιλέξετε το στοιχείο **Χρώμα επιλογής**, χρησιμοποιήστε το  ή το  του πολυ-επιλογέα, για να επιλέξετε το επιθυμητό χρώμα από το ρυθμιστικό.

Για να αλλάξετε ρυθμίσεις για οποιαδήποτε από τις παρακάτω λειτουργίες, πατήστε πρώτα το κουμπί  για να ακυρώσετε την επιλογή χρώματος και, στη συνέχεια, αλλάξτε τη ρύθμιση όπως επιθυμείτε.

- Λειτουργία φλας ( 53)
- Χρονομ. αυτοφωτ. ( 55)
- Λειτουργία macro ( 56)
- Αντιστάθμιση έκθεσης ( 57)

Για να επιστρέψετε στην οθόνη επιλογής χρώματος, πατήστε το κουμπί  ξανά.

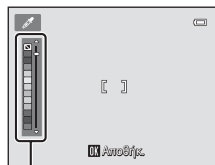

Ρυθμιστικό

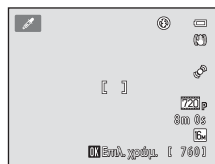



Αλλαγή των ρυθμίσεων της λειτουργίας ειδικών εφέ

- Λειτουργίες που μπορείτε να ρυθμίσετε με χρήση του πολυ-επιλογέα (📖52):
Λειτουργία φλας (📖53), χρονομέτρης αυτοφωτογράφισης (📖55), λειτουργία macro (📖56) και αντιστάθμιση έκθεσης (📖57).
- Δυνατότητες που μπορείτε να ορίσετε πατώντας το κουμπί **MENU**: Λειτουργία εικόνας, δηλαδή ο συνδυασμός του μεγέθους εικόνας και της ποιότητας εικόνας (📖60).

Λειτουργία έξυπνου πορτραίτου (Λήψη φωτογραφιών χαμογελαστών προσώπων)

Όταν ανιχνευτούν ανθρώπινα χαμόγελα, η φωτογραφική μηχανή απελευθερώνει αυτόματα το κλείστρο χωρίς εσείς να πρέπει να πατήσετε το κουμπί λήψης (χρονοδιακόπτης χαμόγελου). Μπορείτε επίσης να χρησιμοποιήσετε την επιλογή απαλότητας δέρματος για να απαλύνετε τους τόνους δέρματος στα ανθρώπινα πρόσωπα.



Στην οθόνη λήψης → κουμπί  (λειτουργία λήψης) →  Έξυπνο πορτραίτο ( 24-25)

1 Καδράρετε μια φωτογραφία και περιμένετε μέχρι το θέμα να χαμογελάσει, χωρίς να πατήσετε το κουμπί λήψης.

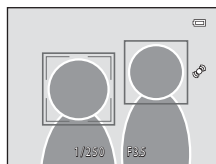
- Όταν η φωτογραφική μηχανή ανιχνεύσει ένα ανθρώπινο πρόσωπο, θα εμφανιστεί ένα διπλό κίτρινο περίγραμμα (περιοχή εστίασης) γύρω από εκείνο το πρόσωπο. Όταν η φωτογραφική μηχανή εστιάσει σε εκείνο το πρόσωπο, το διπλό περίγραμμα θα γίνει πράσινο για ένα λεπτό και η εστίαση θα κλειδώσει.
- Μπορούν να ανιχνευτούν μέχρι τρία πρόσωπα. Όταν η φωτογραφική μηχανή ανιχνεύσει περισσότερα από ένα πρόσωπα, ένα διπλό περίγραμμα εμφανίζεται γύρω από το πρόσωπο που βρίσκεται πιο κοντά στο κέντρο του κάδρου και γύρω από τα υπόλοιπα πρόσωπα εμφανίζονται μονά περιγράμματα.
- Εάν η φωτογραφική μηχανή ανιχνεύσει ότι το πρόσωπο που καδράρεται από διπλό περίγραμμα χαμογελάει, ο **Χρονοδ. χαμόγελου** ( 51) ενεργοποιείται και το κλείστρο απελευθερώνεται αυτόματα.
- Κάθε φορά που το κλείστρο απελευθερώνεται, η φωτογραφική μηχανή ξεκινά πάλι τις λειτουργίες ανίχνευσης προσώπου και εντοπισμού χαμόγελου για συνεχή αυτόματη λήψη.



2 Διακόψτε τη λήψη.

- Για να διακόψετε την αυτόματη λήψη χαμογελαστών προσώπων, εκτελέστε τις εξής λειτουργίες.
 - Απενεργοποιήστε τη φωτογραφική μηχανή.
 - Ορίστε το στοιχείο **Χρονοδ. χαμόγελου** ( 51) σε **Απενεργοποίηση**.
 - Πατήστε το κουμπί  και επιλέξτε μια άλλη λειτουργία λήψης.

Σημειώσεις σχετικά με τη λειτουργία έξυπνου πορτραίτου

- Το ψηφιακό zoom δεν είναι διαθέσιμο.
- Σε ορισμένες συνθήκες λήψης, η φωτογραφική μηχανή μπορεί να μην είναι σε θέση να ανιχνεύσει πρόσωπα ή χαμόγελα.
- Ανατρέξτε στην ενότητα «Σημειώσεις σχετικά με τη λειτουργία ανίχνευσης προσώπου» (📖65) για περισσότερες πληροφορίες.

Αυτόματη απενεργοποίηση στη λειτουργία χρονοδιακόπτη χαμόγελου

Όταν ο **Χρονοδ. χαμόγελου** οριστεί στο **Ενεργοποίηση**, η λειτουργία αυτόματης απενεργοποίησης (📖87) ενεργοποιείται και η φωτογραφική μηχανή απενεργοποιείται όταν συνεχίσει να ισχύει οποιαδήποτε από τις περιπτώσεις που αναφέρονται παρακάτω και δεν εκτελούνται άλλες λειτουργίες.

- Η φωτογραφική μηχανή δεν ανιχνεύει πρόσωπα.
- Η φωτογραφική μηχανή ανίχνευσε ένα πρόσωπο, αλλά δεν μπορεί να ανιχνεύσει ένα χαμόγελο.

Λάμπα χρονομέτρη αυτοφωτογράφισης

Η λάμπα χρονομέτρη αυτοφωτογράφισης αναβοσβήνει όταν είναι ενεργοποιημένος ο χρονοδιακόπτης χαμόγελου και η φωτογραφική μηχανή ανιχνεύσει ένα πρόσωπο και αναβοσβήνει γρήγορα αμέσως μόλις απελευθερωθεί το κλείστρο.

Μη αυτόματη απελευθέρωση του κλείστρου

Οι φωτογραφίες λαμβάνονται και με το πάτημα του κουμπιού λήψης. Εάν δεν ανιχνευτεί κανένα πρόσωπο, η φωτογραφική μηχανή εστιάζει στο θέμα που βρίσκεται στο κέντρο του κάδρου.

Αλλαγή των ρυθμίσεων της λειτουργίας έξυπνου πορτραίτου

- Δυνατότητες που μπορείτε να ορίσετε με χρήση του πολυ-επιλογέα (📖52): Λειτουργία φλας (📖53), χρονομέτρης αυτοφωτογράφισης (📖55) και αντιστάθμιση έκθεσης (📖57).
- Ανατρέξτε στην ενότητα «Επιλογές μενού έξυπνου πορτραίτου» (📖51) για περισσότερες πληροφορίες σχετικά με τις λειτουργίες που μπορείτε να ρυθμίσετε χρησιμοποιώντας το κουμπί **MENU**.

Επιλογές μενού έξυπνου πορτραίτου

Στη λειτουργία έξυπνου πορτραίτου, μπορείτε να αλλάξετε τις ακόλουθες επιλογές.

Στην οθόνη λήψης της λειτουργίας έξυπνου πορτραίτου → κουμπί **MENU**

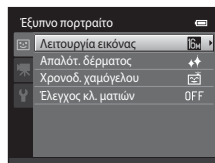

Επιλογή	Περιγραφή	📖
Λειτουργία εικόνας	Σας επιτρέπει να επιλέξετε το συνδυασμό του μεγέθους εικόνας και της ποιότητας εικόνας που θα χρησιμοποιείται κατά την αποθήκευση φωτογραφιών. Αν αλλάξετε τη ρύθμιση ποιότητας εικόνας, η νέα ρύθμιση εφαρμόζεται σε όλες τις λειτουργίες λήψης.	60
Απαλότ. δέρματος	Σας επιτρέπει να ρυθμίσετε το εφέ απαλότητας δέρματος. Η φωτογραφική μηχανή απαλύνει τους τόνους του δέρματος του προσώπου εφαρμόζοντας τη λειτουργία απαλότητας δέρματος πριν από την αποθήκευση των φωτογραφιών. Μπορείτε να επιλέξετε το βαθμό του εφέ που θα εφαρμοστεί. Η προεπιλεγμένη ρύθμιση είναι Κανονική .	👁️34
Χρονοδ. χαμόγελου	Εάν επιλέξετε τη ρύθμιση Ενεργοποίηση (προεπιλεγμένη ρύθμιση), η φωτογραφική μηχανή ανιχνεύει ανθρώπινα πρόσωπα και, στη συνέχεια, απελευθερώνει αυτόματα το κλείστρο όταν ανιχνεύσει κάποιο χαμόγελο. Ο χρονομέτρης αυτοφωτογράφισης δεν μπορεί να χρησιμοποιηθεί με αυτήν τη δυνατότητα.	👁️34
Έλεγχος κλ. ματιών	Όταν έχει επιλεγεί η ρύθμιση Ενεργοποίηση , η φωτογραφική μηχανή απελευθερώνει αυτόματα το κλείστρο δυο φορές κάθε φορά που τραβάτε μια φωτογραφία. Από τις δύο λήψεις, αποθηκεύεται εκείνη στην οποία τα μάτια του θέματος είναι ανοιχτά. Δεν είναι δυνατή η χρήση του φλας όταν είναι επιλεγμένη η Ενεργοποίηση . Η προεπιλεγμένη ρύθμιση είναι Απενεργοποίηση .	👁️35

📌 Λειτουργίες που δεν μπορούν να χρησιμοποιηθούν ταυτόχρονα

Δεν είναι δυνατή η χρήση ορισμένων λειτουργιών με άλλες επιλογές μενού (📖62).

Δυνατότητες που μπορείτε να ορίσετε με χρήση του πολυ-επιλογέα

Μπορείτε να ορίσετε τις παρακάτω λειτουργίες λήψης πατώντας το ▲ (⚡), το ▼ (👤), το ◀ (🕒) ή το ▶ (📷) του πολυ-επιλογέα κατά τη λήψη.

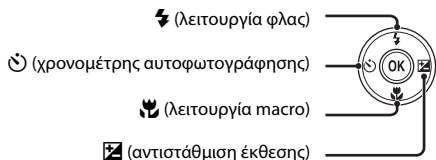

Διαθέσιμες λειτουργίες για κάθε λειτουργία λήψης

Οι λειτουργίες που μπορείτε να ρυθμίσετε διαφέρουν ανάλογα με τη λειτουργία λήψης, όπως υποδεικνύεται παρακάτω.

- Ανατρέξτε στην ενότητα «Προεπιλεγμένες ρυθμίσεις» (📖58) για πληροφορίες σχετικά με τις προεπιλεγμένες ρυθμίσεις κάθε λειτουργίας.

Λειτουργίες	📷 (Αυτόματη λειτουργία)	Πρόγραμμα σκηνών	Ειδικά εφέ	Έξυπνο πορτραίτο
Λειτουργία φλας (📖53)	✔	1	✔	✔ ²
Χρονόμετρος αυτοφωτογράφισης (📖55)	✔		✔	✔ ²
Macro (📖56)	✔		✔	-
Αντιστάθμιση έκθεσης (📖57)	✔		✔	✔

¹ Ποικίλλει ανάλογα με το πρόγραμμα σκηνών. Ανατρέξτε στην ενότητα «Προεπιλεγμένες ρυθμίσεις» (📖58) για περισσότερες πληροφορίες.

² Ποικίλλει ανάλογα με τη ρύθμιση του μενού έξυπνου πορτραίτου. Ανατρέξτε στην ενότητα «Προεπιλεγμένες ρυθμίσεις» (📖58) για περισσότερες πληροφορίες.

Χρήση του φλας (Λειτουργίες φλας)

Μπορείτε να ορίσετε τη λειτουργία φλας που ταιριάζει στις συνθήκες λήψης.

- 1** Πατήστε το ▲ του πολυ-επιλογέα (⚡ λειτουργία φλας).



- 2** Πατήστε το ▲ ή το ▼ του πολυ-επιλογέα για να επιλέξετε την επιθυμητή λειτουργία φλας και πατήστε το κουμπί OK.

- Ανατρέξτε στην ενότητα «Διαθέσιμες λειτουργίες φλας» (📖54) για περισσότερες πληροφορίες.
- Αν δεν εφαρμόσετε μια ρύθμιση πατώντας το κουμπί OK εντός μερικών δευτερολέπτων, η επιλογή θα ακυρωθεί.
- Όταν έχει επιλεγεί η ρύθμιση ⚡ΑΥΤΟ (Αυτόματο), η ένδειξη ⚡ΑΥΤΟ εμφανίζεται μόνο για μερικά δευτερόλεπτα, ανεξάρτητα από τις ρυθμίσεις **Πληρ. φωτογρ.** (🔌53).



- 3** Καδράρετε το θέμα και τραβήξτε τη φωτογραφία.

- Η λάμπα φλας υποδεικνύει την κατάσταση του φλας όταν πατάτε το κουμπί λήψης μέχρι τη μέση.
 - Αναμμένη: Το φλας θα ανάψει όταν πατήσετε το κουμπί λήψης μέχρι το τέρμα.
 - Αναβοσβήνει: Το φλας φορτίζεται. Περιμένετε μερικά δευτερόλεπτα και δοκιμάστε ξανά.
 - Σβηστή: Το φλας δεν θα ενεργοποιηθεί κατά τη λήψη φωτογραφιών.
- Εάν το φορτίο της μπαταρίας είναι χαμηλό, η οθόνη θα σβήσει κατά τη φόρτιση του φλας.

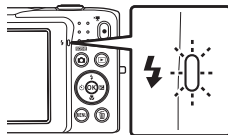

Δραστηκή εμπέλεια του φλας

Όταν η ευαισθησία ISO οριστεί στην επιλογή **Αυτόματη**, το φλας έχει εύρος 0,5–4,0 m στη μέγιστη ευρυγώνια θέση zoom και εύρος 0,5–2,0 m στη μέγιστη θέση zoom τηλεφακού.

Διαθέσιμες λειτουργίες φλας



Αυτόματο

Το φλας ανάβει αυτόματα όταν ο φωτισμός είναι χαμηλός.



Αυτόμ. μείωση κοκκ. ματιών

Κατάλληλο για φωτογραφίες ατόμων. Αυτή η επιλογή μειώνει το φαινόμενο των «κόκκινων ματιών» που προκαλείται από τη χρήση φλας.



Απενεργοποίηση

Το φλας δεν ανάβει, ακόμη και όταν ο φωτισμός είναι χαμηλός. Σας συνιστούμε να χρησιμοποιείτε τρίποδο για να σταθεροποιείτε τη φωτογραφική μηχανή κατά τη λήψη σε συνθήκες χαμηλού φωτισμού.



Συμπληρ. φωτισμός φλας

Το φλας ανάβει κάθε φορά που τραβάτε μια φωτογραφία. Χρησιμοποιείται για «γέμισμα» (φωτισμό) των σκιών και των θεμάτων που φωτίζονται από πίσω.



Αργός συγχρονισμός

Η λειτουργία αυτόματου φλας συνδυάζεται με μικρή ταχύτητα κλείστρου. Κατάλληλη για απογευματινά ή νυκτερινά πορτραίτα που περιλαμβάνουν φόντο. Το φλας φωτίζει το κύριο θέμα. Για φωτογράφιση του φόντου τη νύχτα ή σε χαμηλό φωτισμό, χρησιμοποιούνται χαμηλές ταχύτητες κλείστρου.



Η ρύθμιση της λειτουργίας φλας

- Η προεπιλεγμένη ρύθμιση λειτουργίας φλας ποικίλλει ανάλογα με τις ρυθμίσεις κατά τη λειτουργία λήψης. Για περισσότερες πληροφορίες, ανατρέξτε στην ενότητα «Προεπιλεγμένες ρυθμίσεις» (📖58) και «Διαθέσιμες λειτουργίες για κάθε λειτουργία λήψης» (📖52).
- Δεν είναι δυνατή η χρήση ορισμένων λειτουργιών με άλλες επιλογές μενού (📖62).
- Η ρύθμιση της λειτουργίας φλας που εφαρμόζεται στη λειτουργία 📷 (αυτόματη λειτουργία) αποθηκεύεται στη μνήμη της φωτογραφικής μηχανής, ακόμη και μετά την απενεργοποίηση της φωτογραφικής μηχανής.



Μείωση του κοκκινίσματος των ματιών

Αυτή η φωτογραφική μηχανή χρησιμοποιεί προηγμένη μείωση κοκκινίσματος των ματιών («Διόρθωση φαινομένου κόκκινων ματιών μέσα στη φωτογραφική μηχανή»).

Εάν η φωτογραφική μηχανή ανιχνεύσει «κόκκινα μάτια» κατά την αποθήκευση μιας φωτογραφίας, η επηρεασμένη περιοχή θα υποστεί επεξεργασία, ώστε να μειωθεί το φαινόμενο των κόκκινων ματιών πριν από την αποθήκευση της φωτογραφίας.

Λάβετε υπόψη σας τα εξής κατά τη λήψη:

- Απαιτείται περισσότερος χρόνος από όσο συνήθως για την αποθήκευση φωτογραφιών.
- Η μείωση του φαινομένου κοκκινίσματος των ματιών μπορεί να μην έχει τα επιθυμητά αποτελέσματα σε όλες τις περιπτώσεις.
- Σε εξαιρετικά σπάνιες περιπτώσεις, περιοχές που δεν υπόκεινται στο φαινόμενο κοκκινίσματος των ματιών ενδέχεται να επηρεαστούν από την επεξεργασία της μείωσης του φαινομένου κοκκινίσματος των ματιών. Σε αυτές τις περιπτώσεις, επιλέξτε μια άλλη λειτουργία φλας και προσπαθήστε ξανά.

Χρήση του Χρονομέτρη αυτοφωτογράφισης

Η φωτογραφική μηχανή διαθέτει χρονομέτρη αυτοφωτογράφισης που απελευθερώνει το κλείστρο δέκα δευτερόλεπτα ή δύο δευτερόλεπτα αφού πατήσετε το κουμπί λήψης. Ο χρονομέτρης αυτοφωτογράφισης είναι χρήσιμος όταν θέλετε να είστε κι εσείς μέρος της φωτογραφίας που τραβάτε και όταν θέλετε να αποφύγετε προβλήματα από το κούνημα της φωτογραφικής μηχανής που προκαλούνται όταν πατάτε το κουμπί λήψης. Όταν είναι ενεργοποιημένος ο χρονομέτρης αυτοφωτογράφισης, συνιστάται η χρήση τριπόδου. Ρυθμίστε την **Απόσβ. κραδασμών** στο **Απενεργοποίηση** στο μενού ρυθμίσεων (L86), όταν χρησιμοποιείτε τρίποδο για σταθεροποίηση της φωτογραφικής μηχανής κατά τη λήψη.

- 1** Πατήστε το ◀ του πολυ-επιλογέα (☺ χρονομέτρης αυτοφωτογράφισης).



- 2** Πατήστε το ▲ ή το ▼ του πολυ-επιλογέα, για να επιλέξετε 10s ή 2s και πατήστε το κουμπί OK.

- 10s (δέκα δευτερόλεπτα): Χρησιμοποιείται σε σημαντικές περιστάσεις, όπως σε γάμους
- 2s (δύο δευτερόλεπτα): Χρησιμοποιείται για την αποφυγή του κούνηματος της φωτογραφικής μηχανής
- Αν δεν εφαρμόσετε μια ρύθμιση πατώντας το κουμπί OK εντός μερικών δευτερολέπτων, η επιλογή θα ακυρωθεί.
- Όταν ορίσετε τη λειτουργία λήψης στη λειτουργία σκηνής **Πορτ. μικρού ζώου**, εμφανίζεται το  (Αυτόματη απελευθέρωση) (L46). Δεν μπορείτε να χρησιμοποιήσετε τις ρυθμίσεις 10s και 2s του χρονομέτρη αυτοφωτογράφισης.

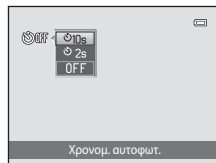

- 3** Καθράρετε τη φωτογραφία και πατήστε το κουμπί λήψης μέχρι τη μέση.

- Θα ρυθμιστεί η εστίαση και η έκθεση.

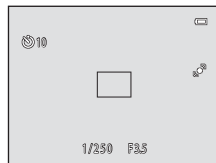

- 4** Πατήστε το κουμπί λήψης μέχρι τέρμα.

- Ξεκινάει ο χρονομέτρης αυτοφωτογράφισης και στην οθόνη εμφανίζεται ο αριθμός των δευτερολέπτων που απομένουν πριν από την απελευθέρωση του κλείστρου. Η λάμπα χρονομέτρη αυτοφωτογράφισης αναβοσβήνει κατά την αντίστροφη μέτρηση του χρονομέτρη. Περίπου ένα δευτερόλεπτο πριν να απελευθερωθεί το κλείστρο, η λάμπα σταματά να αναβοσβήνει και ανάβει σταθερά.
- Όταν ελευθερωθεί το κλείστρο, ο χρονομέτρης αυτοφωτογράφισης θα ρυθμιστεί σε **OFF**.
- Για να διακόψετε τη λειτουργία του χρονομέτρη πριν από τη λήψη μιας φωτογραφίας, πατήστε ξανά το κουμπί λήψης.

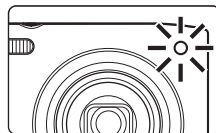
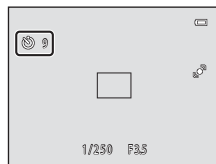

Χρήση της λειτουργίας macro

Κατά τη χρήση της λειτουργίας macro, η φωτογραφική μηχανή μπορεί να εστιάζει σε αντικείμενα που βρίσκονται σε κοντινή απόσταση έως και 5 cm από το μπροστινό τμήμα του φακού. Αυτή η λειτουργία είναι χρήσιμη κατά την κοντινή λήψη λουλουδιών και άλλων μικρών αντικειμένων.

- 1 Πατήστε το ▼ του πολυ-επιλογέα (👉 λειτουργία macro).



- 2 Πατήστε το ▲ ή το ▼ του πολυ-επιλογέα, για να επιλέξετε **ON** και πατήστε το κουμπί **OK**.

- Εμφανίζεται το εικονίδιο της λειτουργίας macro (👉).
- Αν δεν εφαρμόσετε τη ρύθμιση πατώντας το κουμπί **OK** μέσα σε μερικά δευτερόλεπτα, η επιλογή θα ακυρωθεί.



- 3 Περιστρέψτε το χειριστήριο zoom για να ορίσετε την αναλογία zoom σε μια θέση στην οποία το 👉 και η ένδειξη zoom ανάβουν με πράσινο χρώμα.



- Πόσο κοντά στο θέμα μπορείτε να είστε κατά τη λήψη εξαρτάται από την αναλογία zoom. Όταν η αναλογία zoom έχει οριστεί σε μια θέση όπου το σημάδι 👉 και η ένδειξη zoom ανάβουν με πράσινο χρώμα, η φωτογραφική μηχανή μπορεί να εστιάζει σε θέματα που βρίσκονται σε κοντινή απόσταση μέχρι και 10 cm περίπου από το φακό. Όταν το zoom έχει οριστεί στη μέγιστη ευρυγώνια θέση, (στη θέση όπου εμφανίζεται το 📏), η φωτογραφική μηχανή μπορεί να εστιάζει σε θέματα που βρίσκονται σε κοντινή απόσταση μέχρι και 5 cm περίπου από το φακό.

👍 Σημείωση σχετικά με τη χρήση του φλας

Το φλας ενδέχεται να μην μπορεί να φωτίσει ολόκληρο το θέμα σε αποστάσεις μικρότερες των 50 cm.

🔧 Σημείωση σχετικά με την αυτόματη εστίαση

Κατά τη χρήση της λειτουργίας macro στη λειτουργία 📷 (αυτόματη λειτουργία), μπορείτε να εστιάσετε χωρίς να πατήσετε το κουμπί λήψης μέχρι τη μέση ορίζοντας την **Αυτόμ. εστίαση** (📷38) στο μενού λήψης (📷37) στην επιλογή **Διαρκής AF**. Κατά τη χρήση άλλων λειτουργιών λήψης, η επιλογή **Διαρκής AF** ενεργοποιείται αυτόματα όταν ενεργοποιείται η λειτουργία macro. Μπορεί να ακούσετε τον ήχο εστίασης της φωτογραφικής μηχανής.

🔧 Η ρύθμιση της λειτουργίας macro

- Δεν είναι δυνατή η χρήση της λειτουργίας macro κατά τη χρήση ορισμένων λειτουργιών λήψης. Ανατρέξτε στην ενότητα «Δυνατότητες που μπορείτε να ορίσετε με χρήση του πολυ-επιλογέα» (📷52) για περισσότερες πληροφορίες.
- Η ρύθμιση της λειτουργίας macro που εφαρμόζεται στη λειτουργία 📷 (αυτόματη λειτουργία) παραμένει αποθηκευμένη στη μνήμη της φωτογραφικής μηχανής, ακόμη και μετά από την απενεργοποίηση της φωτογραφικής μηχανής.

Ρύθμιση φωτεινότητας (Αντιστάθμιση έκθεσης)

Η αντιστάθμιση έκθεσης χρησιμοποιείται για την αλλαγή της τιμής έκθεσης που συνιστάται από τη φωτογραφική μηχανή, ώστε οι φωτογραφίες να γίνουν πιο φωτεινές ή πιο σκοτεινές.

- 1** Πατήστε το ► του πολυ-επιλογέα (☒ αντιστάθμιση έκθεσης).



- 2** Πατήστε το ▲ ή το ▼ του πολυ-επιλογέα, για να επιλέξετε μια τιμή αντιστάθμισης.

- Για να κάνετε τη φωτογραφία πιο φωτεινή, εφαρμόστε θετική (+) αντιστάθμιση έκθεσης.
- Για να κάνετε τη φωτογραφία πιο σκούρα, εφαρμόστε αρνητική (-) αντιστάθμιση έκθεσης.

Οδηγός αντιστάθμισης έκθεσης

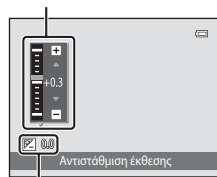

Τιμή αντιστάθμισης έκθεσης

- 3** Πατήστε το κουμπί OK, για να εφαρμόσετε την τιμή της αντιστάθμισης.

- Αν δεν πατήσετε το κουμπί OK μέσα σε μερικά δευτερόλεπτα, το μενού θα εξαφανιστεί.
- Όταν εφαρμοστεί μια τιμή αντιστάθμισης έκθεσης διαφορετική από την **0.0**, η τιμή εμφανίζεται στην οθόνη με την ένδειξη ☒.



- 4** Πατήστε το κουμπί λήψης για να τραβήξετε μια φωτογραφία.

- Για έξοδο χωρίς τροποποίηση της έκθεσης, επιστρέψτε στο βήμα 1, αλλάξτε την τιμή σε **0.0** και πατήστε το κουμπί OK.

Τιμή αντιστάθμισης έκθεσης

Η τιμή αντιστάθμισης έκθεσης που εφαρμόζεται στη λειτουργία  (αυτόματη λειτουργία) παραμένει αποθηκευμένη στη μνήμη της φωτογραφικής μηχανής, ακόμη και μετά από την απενεργοποίηση της φωτογραφικής μηχανής.

Προεπιλεγμένες ρυθμίσεις

Οι προεπιλεγμένες ρυθμίσεις για κάθε λειτουργία σε κάθε λειτουργία λήψης περιγράφονται παρακάτω.

- Ανατρέξτε στην επόμενη σελίδα για πληροφορίες σχετικά με τις προεπιλεγμένες ρυθμίσεις στις λειτουργίες σκηνής.

	Φλας (📖53)	Χρονομ. αυτοφωτ. (📖55)	Macro (📖56)	Αντιστάθμιση έκθεσης (📖57)
📷 (Αυτόματη λειτουργία)	🔌AUTO	Απενεργοποίηση	Απενεργοποίηση	0,0
S0 (Ειδικά εφέ)	📷	Απενεργοποίηση	Απενεργοποίηση	0,0
👤 (Εξυπνο πορτραίτο)	🔌AUTO ¹	Απενεργοποίηση ²	Απενεργοποίηση ³	0,0





















¹ Δεν μπορεί να χρησιμοποιηθεί όταν η ρύθμιση **Έλεγχος κλ. ματιών** έχει οριστεί σε **Ενεργοποίηση**.

² Μπορεί να ρυθμιστεί όταν ο **Χρονοδ. χαμόγελου** έχει οριστεί σε **Απενεργοποίηση**.

³ Δεν είναι δυνατή η αλλαγή της ρύθμισης.

Η ρύθμιση που εφαρμόζεται στη λειτουργία 📷 (αυτόματη λειτουργία) παραμένει αποθηκευμένη στη μνήμη της φωτογραφικής μηχανής ακόμη και μετά από την απενεργοποίηση της φωτογραφικής μηχανής (εκτός από τη ρύθμιση του χρονομέτρου αυτοφωτογράφησης).

Οι προεπιλεγμένες ρυθμίσεις για κάθε λειτουργία στη λειτουργία σκηνής περιγράφονται παρακάτω.

	Φλας (☰53)	Χρονομ. αυτοφωτ. (☰55)	Macro (☰56)	Αντιστάθμιση έκθεσης (☰57)
 (☰40)	☰ΑΥΤΟ ¹	Απενεργοποίηση	Απενεργοποίηση ²	0,0
 (☰40)	☰	Απενεργοποίηση	Απενεργοποίηση ²	0,0
 (☰40)	☰ ²	Απενεργοποίηση	Απενεργοποίηση ²	0,0
 (☰41)	☰ ²	Απενεργοποίηση ²	Απενεργοποίηση ²	0,0
 (☰41)	☰	Απενεργοποίηση	Απενεργοποίηση ²	0,0
 (☰41)	☰ ⁴	Απενεργοποίηση	Απενεργοποίηση ²	0,0
 (☰41)	☰ΑΥΤΟ	Απενεργοποίηση	Απενεργοποίηση ²	0,0
 (☰42)	☰ΑΥΤΟ	Απενεργοποίηση	Απενεργοποίηση ²	0,0
 (☰42)	☰ ²	Απενεργοποίηση	Απενεργοποίηση ²	0,0
 (☰42)	☰ ²	Απενεργοποίηση	Απενεργοποίηση ²	0,0
 (☰42)	☰ ²	Απενεργοποίηση	Απενεργοποίηση ²	0,0
 (☰43)	☰	Απενεργοποίηση	Ενεργοποίηση ²	0,0
 (☰43)	☰ ²	Απενεργοποίηση	Ενεργοποίηση ²	0,0
 (☰44)	☰ ²	Απενεργοποίηση	Απενεργοποίηση	0,0
 (☰44)	☰ ²	Απενεργοποίηση ²	Απενεργοποίηση ²	0,0 ²
 (☰44)	☰	Απενεργοποίηση	Απενεργοποίηση	0,0
 (☰44)	☰ ²	Απενεργοποίηση	Απενεργοποίηση ²	0,0
 (☰45)	☰	Απενεργοποίηση	Απενεργοποίηση	0,0
 (☰46)	☰ ²	 ⁵	Απενεργοποίηση	0,0

¹ Μπορείτε να επιλέξετε τις ρυθμίσεις **☰ΑΥΤΟ (Αυτόματο)** ή **☰ (Απενεργοποίηση)**. Όταν έχει επιλεγεί η ρύθμιση **☰ΑΥΤΟ (Αυτόματο)**, η φωτογραφική μηχανή επιλέγει αυτόματα τη λειτουργία φλας που είναι κατάλληλη για το πρόγραμμα σκηνών που έχει επιλεγεί.

² Δεν είναι δυνατή η τροποποίηση.

³ Δεν είναι δυνατή η τροποποίηση. Ορισμένο στο συμπληρωματικό φωτισμό φλας με αργό συγχρονισμό και μείωση του φαινομένου κοκκίνισματος των ματιών.

⁴ Μπορεί να χρησιμοποιηθεί η λειτουργία φλας αργού συγχρονισμού με μείωση του φαινομένου κοκκίνισματος των ματιών.

⁵ Ο χρονομέτρης αυτοφωτογράφησης απενεργοποιείται. Μπορείτε να ενεργοποιήσετε ή να απενεργοποιήσετε την επιλογή **Αυτόμ. Απελευθέρωση** (☰46).

Λειτουργίες που δεν μπορούν να χρησιμοποιηθούν ταυτόχρονα

Δεν είναι δυνατή η χρήση ορισμένων λειτουργιών με άλλες επιλογές μενού (☰62).

Αλλαγή του μεγέθους εικόνας (Λειτουργία εικόνας)

Στην οθόνη λήψης → κουμπί MENU → Λειτουργία εικόνας

Μπορείτε να χρησιμοποιήσετε τη ρύθμιση **Λειτουργία εικόνας** στο μενού λήψης, για να επιλέξετε το συνδυασμό μεγέθους εικόνας και αναλογίας συμπίεσης που χρησιμοποιείται κατά την αποθήκευση φωτογραφιών. Επιλέξτε τη ρύθμιση ποιότητας εικόνας που αρμόζει καλύτερα στον τρόπο με τον οποίο θα χρησιμοποιηθούν οι φωτογραφίες και στη χωρητικότητα της εσωτερικής μνήμης ή της κάρτας μνήμης. Όσο ανώτερη είναι η ρύθμιση ποιότητας εικόνας, τόσο μεγαλύτερο θα είναι το μέγεθος στο οποίο μπορεί να εκτυπωθεί, περιορίζοντας όμως τον αριθμό των φωτογραφιών που μπορούν να εγγραφούν.

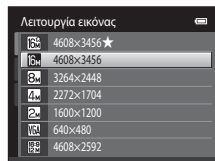

Ρυθμίσεις ποιότητας εικόνας (Μέγεθος και ποιότητα εικόνας)

Λειτουργία εικόνας*	Περιγραφή
4608x3456 ★	Υψηλότερη ποιότητα από τη λειτουργία 4608x3456, κατάλληλη για μεγεθύνσεις ή εκτυπώσεις υψηλής ποιότητας. Η αναλογία συμπίεσης είναι περίπου 1:4.
4608x3456 (προεπιλεγμένη ρύθμιση)	Η καλύτερη επιλογή για τις περισσότερες περιπτώσεις. Η αναλογία συμπίεσης είναι περίπου 1:8.
3264x2448	
2272x1704	
1600x1200	Μικρότερο μέγεθος από τις ρυθμίσεις 4608x3456, 3264x2448 ή 2272x1704, επιτρέπει την αποθήκευση περισσότερων φωτογραφιών. Η αναλογία συμπίεσης είναι περίπου 1:8.
640x480	Κατάλληλη για προβολή πλήρους οθόνης σε τηλεόραση με λόγο διαστάσεων 4:3 ή για διανομή μέσω ηλεκτρονικού ταχυδρομείου. Η αναλογία συμπίεσης είναι περίπου 1:8.
4608x2592	Εγγράφονται φωτογραφίες με λόγο διαστάσεων 16:9. Η αναλογία συμπίεσης είναι περίπου 1:8.

* Ο συνολικός αριθμός των εγγεγραμμένων pixel και ο αριθμός των pixel που εγγράφονται οριζόντια και κάθετα.

Παράδειγμα: 4608x3456 = περίπου 16 megapixel, 4608 x 3456 pixel

Στην οθόνη εμφανίζεται το εικονίδιο για την τρέχουσα ρύθμιση κατά τη λειτουργία λήψης και απεικόνισης (6, 7).







Λειτουργία εικόνας

- Οι αλλαγές που γίνονται σε αυτήν τη ρύθμιση εφαρμόζονται σε όλες τις λειτουργίες λήψης.
- Δεν είναι δυνατή η χρήση ορισμένων λειτουργιών με άλλες επιλογές μενού (□□62).

Αριθμός στάσεων που απομένουν

Ο παρακάτω πίνακας παρουσιάζει τον κατά προσέγγιση αριθμό των φωτογραφιών που μπορούν να αποθηκευτούν σε μια κάρτα μνήμης 4 GB. Σημειώστε ότι, λόγω της συμπίεσης JPEG, ο αριθμός των φωτογραφιών που μπορούν να αποθηκευτούν διαφέρει σημαντικά ανάλογα με τη σύνθεση της φωτογραφίας. Επίσης, ο αριθμός αυτός μπορεί να διαφέρει ανάλογα με τον τύπο της κάρτας μνήμης, ακόμη και αν οι κάρτες μνήμης έχουν την ίδια χωρητικότητα.

Ελέγξτε την οθόνη λήψης για τον αριθμό των φωτογραφιών που μπορούν να αποθηκευτούν κατά την αποθήκευση στην εσωτερική μνήμη (περίπου 42 MB).

Λειτουργία εικόνας	Κάρτα μνήμης ¹ (4 GB)	Μέγεθος εκτύπωσης ² (cm)
 4608×3456★	380	Περίπου 39 × 29
 4608×3456	760	Περίπου 39 × 29
 3264×2448	1570	Περίπου 28 × 21
 2272×1704	3380	Περίπου 19 × 14
 1600×1200	7390	Περίπου 13 × 10
 640×480	23800	Περίπου 5 × 4
 4608×2592	1010	Περίπου 39 × 22

¹ Εάν ο αριθμός στάσεων που απομένουν είναι 10.000 και άνω, η ένδειξη του αριθμού στάσεων που απομένουν είναι «9999».

² Μέγεθος εκτύπωσης σε ανάλυση εξόδου 300 dpi. Τα μεγέθη εκτύπωσης υπολογίζονται διαιρώντας τον αριθμό των pixels με την ανάλυση του εκτυπωτή (dpi) και πολλαπλασιάζοντας επί 2,54 cm. Ωστόσο, στο ίδιο μέγεθος εικόνας, οι φωτογραφίες που εκτυπώνονται σε μεγαλύτερες αναλύσεις θα εκτυπώνονται μικρότερες από το μέγεθος που δηλώνεται και εκείνες που εκτυπώνονται σε χαμηλότερες αναλύσεις θα εκτυπώνονται μεγαλύτερες από το μέγεθος που δηλώνεται.

Λειτουργίες που δεν μπορούν να χρησιμοποιηθούν ταυτόχρονα

Δεν είναι δυνατή η χρήση ορισμένων λειτουργιών με άλλες επιλογές μενού.

Περιορισμένη λειτουργία	Ρυθμίσεις	Περιγραφή
Λειτουργία φλας	Συνεχής (📖37)	Όταν επιλέγονται οι λειτουργίες Συνεχής , BSS ή Πολλές λήψεις 16 , το φλας απενεργοποιείται.
Χρονομ. αυτοφωτ.	Λειτ. περιοχών AF (📖38)	Όταν επιλεγεί η ρύθμιση Παρακολούθ. θέματος , ο χρονομέτρης αυτοφωτογράφισης απενεργοποιείται.
Λειτουργία macro	Λειτ. περιοχών AF (📖38)	Όταν επιλεγεί η ρύθμιση Παρακολούθ. θέματος , η λειτουργία macro απενεργοποιείται.
Λειτουργία εικόνας	Συνεχής (📖37)	Όταν επιλεγεί η λειτουργία Πολλές λήψεις 16 , η ρύθμιση Λειτουργία εικόνας καθορίζεται στο 5 μέγεθος εικόνας: 2560 x 1920 pixel).
	Ευαισθησία ISO (📖37)	Όταν επιλεγεί η ρύθμιση 3200 , μπορούν να επιλεγθούν μόνο οι ρυθμίσεις λειτουργίας εικόνας 4 , 2272x1704 , 2 , 1600x1200 ή 1 , 640x480 . Εάν επιλεγεί κάποια ρύθμιση λειτουργίας εικόνας εκτός από τις παραπάνω, η ρύθμιση λειτουργίας εικόνας αλλάζει αυτόματα σε 4 , 2272x1704 όταν η Ευαισθησία ISO οριστεί σε 3200 .
Ισορροπία λευκού	Επιλογές χρώματος (📖38)	Όταν επιλεγούν οι ρυθμίσεις Ασπρόμαυρο , Σέπια ή Κυανοπυτία , η ρύθμιση Ισορροπία λευκού ορίζεται σε Αυτόματα .
Συνεχής	Χρονομ. αυτοφωτ. (📖55)	Κατά τη χρήση του χρονομέτρη αυτοφωτογράφισης, η συνεχής ρύθμιση ορίζεται σε Μεμονωμένη .
Ευαισθησία ISO	Συνεχής (📖37)	Όταν επιλεγεί η ρύθμιση Πολλές λήψεις 16 , η Ευαισθησία ISO καθορίζεται αυτόματα ανάλογα με τη φωτεινότητα.
Λειτ. περιοχών AF	Ψηφιακό zoom (📖87)	Όταν είναι ενεργοποιημένο το ψηφιακό zoom, η περιοχή εστίασης καθορίζεται στο Κέντρο .
Ανίχνευση κίνησης	Λειτ. περιοχών AF (📖38)	Όταν γίνεται λήψη φωτογραφίας με την επιλογή Παρακολούθ. θέματος , η δυνατότητα Ανίχνευση κίνησης απενεργοποιείται.
	Συνεχής (📖37)	Όταν επιλεγεί η ρύθμιση Πολλές λήψεις 16 , η Ανίχνευση κίνησης δεν ενεργοποιείται.
	Ευαισθησία ISO (📖37)	Όταν επιλεγεί μια ρύθμιση διαφορετική από την Αυτόματα , το Ανίχνευση κίνησης απενεργοποιείται.

Περιορισμένη λειτουργία	Ρυθμίσεις	Περιγραφή
Ένδ. κλεισ. ματιών	Συνεχής (📖37)	Όταν επιλεγούν οι λειτουργίες Συνεχής BSS ή Πολλές λήψεις 16 , η Ένδ. κλεισ. ματιών απενεργοποιείται.
Ψηφιακό zoom	Συνεχής (📖37)	Όταν επιλεγεί η ρύθμιση Πολλές λήψεις 16 , το ψηφιακό zoom δεν είναι διαθέσιμο.
	Λειτ. περιοχών AF (📖38)	Όταν επιλεγεί η ρύθμιση Παρακολούθ. θέματος , το ψηφιακό zoom απενεργοποιείται.

✓ Σημειώσεις σχετικά με το ψηφιακό zoom

- Δεν είναι δυνατή η χρήση του ψηφιακού zoom με ορισμένες ρυθμίσεις και λειτουργίες λήψης (👁58).
- Όταν είναι ενεργοποιημένο το ψηφιακό zoom, η φωτογραφική μηχανή εστιάζει στο κέντρο του κάδρου.

Ανίχνευση προσώπου

Όταν η φωτογραφική μηχανή είναι στραμμένη προς ένα ανθρώπινο πρόσωπο στις λειτουργίες λήψης που παρατίθενται παρακάτω, η φωτογραφική μηχανή ανιχνεύει αυτόματα το πρόσωπο και εστιάζει σε αυτό. Όταν η φωτογραφική μηχανή ανιχνεύσει περισσότερα από ένα πρόσωπα, εμφανίζεται ένα διπλό περίγραμμα (περιοχή εστίασης) γύρω από το πρόσωπο που έχει εστιαστεί και μονά περιγράμματα γύρω από τα υπόλοιπα πρόσωπα.



Λειτουργία λήψης	Αριθμός των προσώπων που μπορούν να ανιχνευθούν	Περιοχή εστίασης (διπλό περίγραμμα)
Όταν η Λειτ. περιοχών AF (📖38) έχει οριστεί στη ρύθμιση Προτερ. προσώπου (👤30) στη λειτουργία 📷 (αυτόματη λειτουργία) (📖36)	Έως και 12	Το πρόσωπο που βρίσκεται πιο κοντά στη φωτογραφική μηχανή
Αυτόμ. επιλ. σκηνής, Πορτραίτο (📖40) ή Νυκτ. πορτραίτο (📖41) στη λειτουργία σκηνής (📖39)		
Λειτουργία έξυπνου πορτραίτου (📖49)	Έως και 3	Το πρόσωπο που βρίσκεται πιο κοντά στο κέντρο του κάδρου

- Όταν χρησιμοποιείτε τη λειτουργία 📷 (αυτόματη λειτουργία), αν πατήσετε το κουμπί λήψης μέχρι τη μέση ενώ δεν έχει ανιχνευτεί κανένα πρόσωπο ή ενώ πραγματοποιείτε μια λήψη στην οποία δεν υπάρχουν πρόσωπα, η φωτογραφική μηχανή επιλέγει την περιοχή εστίασης (μέχρι εννέα), η οποία περιέχει το θέμα που βρίσκεται πιο κοντά στη φωτογραφική μηχανή.
- Όταν είναι επιλεγμένο το στοιχείο **Αυτόμ. επιλ. σκηνής**, η περιοχή εστίασης αλλάζει ανάλογα με το πρόγραμμα σκηνών που επιλέγει η φωτογραφική μηχανή.
- Εάν δεν ανιχνευτεί κανένα πρόσωπο όταν πατηθεί το κουμπί λήψης μέχρι τη μέση στις λειτουργίες σκηνής **Πορτραίτο** ή **Νυκτ. πορτραίτο** ή στη λειτουργία έξυπνου πορτραίτου, η φωτογραφική μηχανή θα εστιάσει στο θέμα που βρίσκεται στο κέντρο του κάδρου.

✓ Σημειώσεις σχετικά με τη λειτουργία ανίχνευσης προσώπου

- Η δυνατότητα της φωτογραφικής μηχανής να εντοπίζει τα πρόσωπα εξαρτάται από πολλούς παράγοντες, όπως την κατεύθυνση προς την οποία κοιτάζουν τα πρόσωπα. Η φωτογραφική μηχανή ενδέχεται να μην μπορεί να ανιχνεύσει πρόσωπα στις παρακάτω περιπτώσεις:
 - Όταν τα πρόσωπα κρύβονται εν μέρει πίσω από γυαλιά ηλίου ή άλλα εμπόδια
 - Όταν τα πρόσωπα καταλαμβάνουν πολύ μεγάλο ή πολύ μικρό τμήμα του κάδρου
- Όταν το κάδρο περιλαμβάνει περισσότερα από ένα πρόσωπα, τα πρόσωπα που ανιχνεύονται από τη φωτογραφική μηχανή καθώς και το πρόσωπο στο οποίο η φωτογραφική μηχανή θα εστιάσει εξαρτώνται από πολλούς παράγοντες, μεταξύ των οποίων η κατεύθυνση προς την οποία κοιτάνε τα πρόσωπα.
- Σε ορισμένες σπάνιες περιπτώσεις, το θέμα μπορεί να μην είναι εστιασμένο παρόλο που το διπλό περίγραμμα έχει πράσινο χρώμα (☐29). Εάν συμβεί αυτό, μεταβείτε στη λειτουργία  (αυτόματη λειτουργία) και ορίστε τη **Λειτουργία AF** σε **Χειροκίνητη** ή **Κέντρο**. Προσπαθήστε να εστιάσετε ξανά σε ένα άλλο θέμα που βρίσκεται στην ίδια απόσταση από τη φωτογραφική μηχανή όπως και το πραγματικό θέμα πορτραίτου (☐67).

✓ Προβολή φωτογραφιών που λήφθηκαν με χρήση της ανίχνευσης προσώπου

- Κατά την απεικόνιση των φωτογραφιών στις οποίες ανιχνεύτηκε ένα πρόσωπο κατά τη διάρκεια της λήψης, οι φωτογραφίες θα περιστρέφονται αυτόματα για προβολή απεικόνισης, ανάλογα με τον προσανατολισμό του προσώπου που ανιχνεύτηκε, εκτός από την περίπτωση των φωτογραφιών που λήφθηκαν με χρήση των λειτουργιών **Συνεχής, BSS, Πολλές λήψεις 16** (☐37, ☐26) ή **Παρακολούθ. θέματος** (☐38, ☐31).
- Στη λειτουργία προβολής πλήρους κάδρου, γίνεται μεγέθυνση της φωτογραφίας με το πρόσωπο που ανιχνεύτηκε (☐31) στο κέντρο της οθόνης, όταν το χειριστήριο zoom περιστραφεί στη θέση **T** (Q), με εξαίρεση των φωτογραφιών που λήφθηκαν με χρήση των λειτουργιών **Συνεχής, BSS, Πολλές λήψεις 16** (☐37, ☐26) ή **Παρακολούθ. θέματος** (☐38, ☐31).

Απαλότ. δέρματος

Στις λειτουργίες λήψης που εμφανίζονται παρακάτω, η φωτογραφική μηχανή ανιχνεύει έως και τρία ανθρώπινα πρόσωπα όταν απελευθερώνετε το κλείστρο και επεξεργάζεται τη φωτογραφία, για να απαλύνει τους τόνους του δέρματος του προσώπου πριν από την αποθήκευση της φωτογραφίας.

- Λειτουργία σκηνής **Αυτόμ. επιλ. σκηνής, Πορτραίτο** (📖40) ή **Νυκτ. πορτραίτο** (📖41)
- Λειτουργία έξυπνου πορτραίτου

Μπορείτε, επίσης, να εφαρμόσετε λειτουργίες επεξεργασίας όπως την επιλογή **Απαλότ. δέρματος** στις αποθηκευμένες φωτογραφίες χρησιμοποιώντας τη λειτουργία **Ιδιαίτερη επεξεργασία** (📖71).

✓ Σημειώσεις σχετικά με τη λειτουργία απαλότητας δέρματος

- Ίσως να απαιτείται περισσότερος χρόνος για την αποθήκευση μιας φωτογραφίας όταν έχει επιλεγεί η λειτουργία απαλότητας δέρματος κατά τη λήψη.
- Σε ορισμένες συνθήκες λήψης, οι τόνοι του δέρματος του προσώπου ενδέχεται μην γίνουν απαλότεροι ή μπορεί να τροποποιηθούν άλλα μέρη εκτός των προσώπων. Εάν δεν επιτύχετε τα επιθυμητά αποτελέσματα, μεταβείτε σε μια άλλη λειτουργία λήψης της φωτογραφικής μηχανής ή ορίστε την **Απαλότ. δέρματος** σε **Απενεργοποίηση** στη λειτουργία έξυπνου πορτραίτου και φωτογραφίστε ξανά.
- Δεν είναι δυνατή η ρύθμιση του επιπέδου της απαλότητας δέρματος όταν στη λειτουργία σκηνής έχουν επιλεγεί οι λειτουργίες **Αυτόμ. επιλ. σκηνής, Πορτραίτο** ή **Νυκτ. πορτραίτο**.

Κλείδωμα εστίασης

Χρησιμοποιήστε το κλείδωμα εστίασης για να εστιάσετε σε μη κεντραρισμένα θέματα όταν έχει επιλεγεί η ρύθμιση κέντρου για τη λειτουργία επιλογής περιοχής AF. Για να εστιάσετε σε θέματα που δεν βρίσκονται στο κέντρο όταν είναι ενεργοποιημένη η ρύθμιση **Κέντρο** για την επιλογή **Λειτ. περιοχών AF** στο μενού λήψης (L37) της λειτουργίας  (αυτόματη λειτουργία), χρησιμοποιήστε το κλείδωμα εστίασης όπως περιγράφεται παρακάτω.

1 Τοποθετήστε το θέμα στο κέντρο του κάδρου.

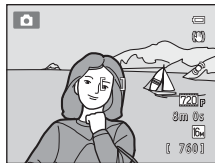

2 Πατήστε το κουμπί λήψης μέχρι τη μέση.

- Η φωτογραφική μηχανή εστιάζει στο θέμα και η περιοχή εστίασης ανάβει με πράσινο χρώμα.
- Η εστίαση και η έκθεση κλειδώνουν.



3 Συνεχίστε να πατάτε το κουμπί λήψης μέχρι τη μέση και συνθέστε ξανά τη φωτογραφία.

- Βεβαιωθείτε ότι η απόσταση ανάμεσα στη φωτογραφική μηχανή και το θέμα δεν μεταβάλλεται.

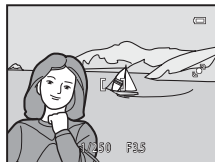

4 Πατήστε το κουμπί λήψης μέχρι το τέρμα της διαδρομής για να τραβήξετε τη φωτογραφία.





A series of horizontal dashed lines for handwriting practice, spanning the width of the page.

Δυνατότητες απεικόνισης

Σε αυτό το κεφάλαιο περιγράφεται ο τρόπος επιλογής συγκεκριμένων τύπων εικόνων για απεικόνιση καθώς και μερικές από τις δυνατότητες που είναι διαθέσιμες κατά την απεικόνιση εικόνων.

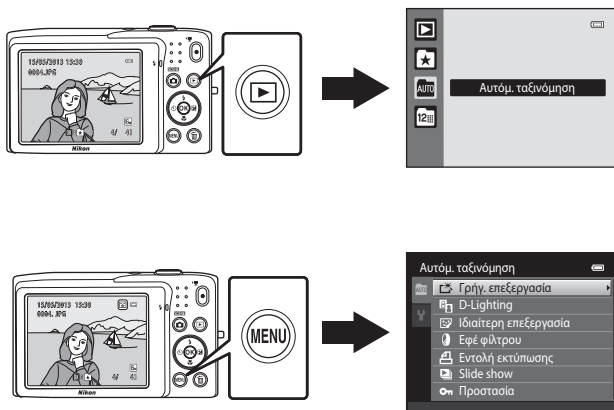

Επιλογή συγκεκριμένων τύπων φωτογραφιών για απεικόνιση

Μπορείτε να αλλάξετε τη λειτουργία απεικόνισης σύμφωνα με τον τύπο φωτογραφιών που θέλετε να προβάλετε.

Διαθέσιμες λειτουργίες απεικόνισης

	Αναπαραγωγή	30
Γίνεται απεικόνιση όλων των φωτογραφιών. Όταν μεταβαίνετε από τη λειτουργία λήψης στη λειτουργία απεικόνισης, επιλέγεται αυτή η λειτουργία.		
	Αγαπημ. φωτογραφίες	4
Γίνεται απεικόνιση μόνο των φωτογραφιών που έχουν προστεθεί σε άλμπουμ. Οι φωτογραφίες θα πρέπει να έχουν προστεθεί σε άλμπουμ πριν από την επιλογή αυτής της λειτουργίας (5).		
	Αυτόμ. ταξινόμηση	7
Οι φωτογραφίες ταξινομούνται αυτόματα σε κατηγορίες, π.χ. πορτραίτα, τοπία και video. Μπορείτε να απεικονίσετε φωτογραφίες μόνο μιας επιλεγμένης κατηγορίας.		
	Ταξινόμηση/ημέρα	9
Γίνεται απεικόνιση μόνο των φωτογραφιών που τραβήχτηκαν την ίδια ημερομηνία.		

Εναλλαγή μεταξύ λειτουργιών απεικόνισης

1 Πατήστε το κουμπί στη λειτουργία προβολής πλήρους κάδρου ή απεικόνισης εικονιδίων.

- Εμφανίζεται η οθόνη που χρησιμοποιείται για την επιλογή μιας λειτουργίας απεικόνισης (το μενού επιλογής λειτουργίας απεικόνισης).

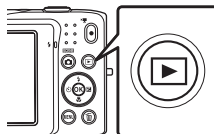

2 Χρησιμοποιήστε το ή το του πολυ-επιλογέα για να επιλέξετε μια λειτουργία απεικόνισης και πατήστε το κουμπί .

- Αν επιλέξετε τη λειτουργία **Αναπαραγωγή**, εμφανίζεται η οθόνη απεικόνισης.
- Αν επιλέξετε μια άλλη ρύθμιση εκτός της λειτουργίας **Αναπαραγωγή**, εμφανίζεται η οθόνη επιλογής άλμπουμ, κατηγορίας ή ημερομηνίας λήψης.
- Για να επιστρέψετε στην τρέχουσα λειτουργία απεικόνισης χωρίς να αλλάξετε λειτουργίες απεικόνισης, πατήστε το κουμπί .

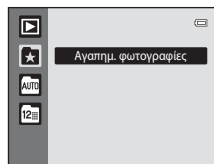

3 Επιλέξτε ένα άλμπουμ, μια κατηγορία ή μια ημερομηνία λήψης και πατήστε το κουμπί .

- Για το στοιχείο Λειτουργία αγαπημένων φωτογραφιών, βλ. 4.
- Για το στοιχείο Λειτουργία αυτόματης ταξινόμησης, βλ. 7.
- Για το στοιχείο Λειτουργία Ταξινόμηση/ημέρα, βλ. 9.
- Επαναλάβετε τη διαδικασία από το βήμα 1 για να επιλέξετε ξανά ένα άλμπουμ, μια κατηγορία ή μια ημερομηνία λήψης.







Λειτουργία αγαπημένων φωτογραφιών

Διαθέσιμες λειτουργίες στη λειτουργία απεικόνισης (Μενού απεικόνισης)

Κατά την προβολή φωτογραφιών στη λειτουργία προβολής πλήρους κάδρου ή στη λειτουργία απεικόνισης εικονιδίων, μπορείτε να ρυθμίσετε τις παραμέτρους των λειτουργιών μενού που αναφέρονται παρακάτω πατώντας το κουμπί **MENU**. Κατά τη χρήση της λειτουργίας αγαπημένων φωτογραφιών (📌), αυτόματης ταξινόμησης (📅) ή ταξινόμησης κατά ημέρα (📅), εμφανίζεται το μενού για την τρέχουσα λειτουργία αναπαραγωγής.

Επιλογή	Περιγραφή	
 Γρήγ. επεξεργασία ¹	Δημιουργήστε εύκολα επεξεργασμένα αντίγραφα στα οποία η αντίθεση και ο κορεσμός έχουν ενισχυθεί.	 12
 D-Lighting ¹	Βελτιώνει τη φωτεινότητα και την αντίθεση στα σκοτεινά τμήματα των φωτογραφιών.	 12
 Ιδιαίτερη επεξεργασία ¹	Απαλύνετε έναν τόνο δέρματος προσώπου και κάντε τα πρόσωπα να δείχνουν μικρότερα με μεγαλύτερα μάτια.	 13
 Εφέ φίλτρου ¹	Εφαρμόστε μια ποικιλία εφέ χρησιμοποιώντας το ψηφιακό φίλτρο. Τα διαθέσιμα εφέ είναι Απαλό , Χρώμα επιλογής , Διάθλαση , Fisheye , Εφέ μινιατούρας και Ζωγραφιά .	 14
 Εντολή εκτύπωσης ²	Κατά τη χρήση ενός εκτυπωτή για την εκτύπωση φωτογραφιών που είναι αποθηκευμένες στην κάρτα μνήμης, μπορείτε να χρησιμοποιήσετε τη λειτουργία Εντολή εκτύπωσης , για να επιλέξετε τις φωτογραφίες που θα εκτυπωθούν και τον αριθμό των αντιγράφων που θα εκτυπωθούν για κάθε εικόνα.	 36
 Slide show ²	Προβάλλετε φωτογραφίες που είναι αποθηκευμένες στην εσωτερική μνήμη ή σε μια κάρτα μνήμης σε αυτόματο slide show.	 40
 Προστασία ²	Προστατεύετε επιλεγμένες φωτογραφίες από κατά λάθος διαγραφή.	 41
 Περιστροφή εικ.	Καθορίζει τον προσανατολισμό στον οποίο θα εμφανίζονται οι αποθηκευμένες φωτογραφίες κατά την απεικόνιση.	 43
 Μικρή φωτογραφία ¹	Δημιουργήστε ένα μικρό αντίγραφο της τρέχουσας φωτογραφίας. Αυτή η λειτουργία είναι χρήσιμη για τη δημιουργία αντιγράφων που θα εμφανιστούν σε ιστοσελίδες ή θα επισυναφθούν σε μηνύματα ηλεκτρονικού ταχυδρομείου.	 15
 Φωνητ. υπόμνημα	Εγγράψτε φωνητικά υπόμνηματα χρησιμοποιώντας το ενσωματωμένο μικρόφωνο της φωτογραφικής μηχανής και επισυνάψτε τα σε φωτογραφίες. Επίσης, είναι δυνατή η αναπαραγωγή και η διαγραφή ενός φωνητικού υπομνήματος.	 44
 Αντιγραφή ³	Αντιγράψτε αρχεία από την κάρτα μνήμης στην εσωτερική μνήμη και αντίστροφα.	 46

¹ Γίνεται επεξεργασία της επιλεγμένης εικόνας και το αντίγραφο αποθηκεύεται με ένα διαφορετικό όνομα αρχείου. Δεν είναι δυνατή η επεξεργασία των φωτογραφιών που τραβήχτηκαν με ρύθμιση ποιότητας εικόνας  **4608x2592** (10) ή των video. Αφού γίνει επεξεργασία μιας φωτογραφίας, ορισμένες λειτουργίες επεξεργασίας ενδέχεται να μην είναι διαθέσιμες (11).

² Όταν χρησιμοποιείτε τη λειτουργία ταξινόμησης κατά ημέρα, πατήστε το κουμπί **MENU** από την οθόνη λίστας ημερομηνιών (9) να εφαρμόσετε την ίδια λειτουργία σε όλες τις φωτογραφίες που λήφθηκαν την επιλεγμένη ημερομηνία.

³ Αυτή η λειτουργία δεν είναι διαθέσιμη όταν χρησιμοποιείτε τη λειτουργία αγαπημένων φωτογραφιών, τη λειτουργία αυτόματης ταξινόμησης ή τη λειτουργία ταξινόμησης κατά ημέρα.

Σύνδεση της φωτογραφικής μηχανής σε τηλεόραση, υπολογιστή ή εκτυπωτή

Μπορείτε να βελτιώσετε την απόλαυση εικόνων και video συνδέοντας τη φωτογραφική μηχανή σε μια τηλεόραση, έναν υπολογιστή ή έναν εκτυπωτή.

- Πριν να συνδέσετε τη φωτογραφική μηχανή σε μια εξωτερική συσκευή, βεβαιωθείτε ότι η ισχύς της μπαταρίας που απομένει είναι επαρκής και ότι η φωτογραφική μηχανή είναι απενεργοποιημένη. Για πληροφορίες σχετικά με τις μεθόδους σύνδεσης και τους ακόλουθους χειρισμούς, εκτός από αυτό το έγγραφο, ανατρέξτε και στην τεκμηρίωση που συνοδεύει τη συσκευή.

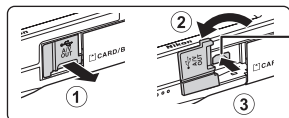

Πώς να ανοίξετε το κάλυμμα επαφής

Επαφή USB/εξόδου audio video

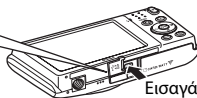

Εισαγάγετε το βύσμα σε ευθεία θέση.

Προβολή εικόνων σε μια τηλεόραση

17



Μπορείτε να προβάλετε τις φωτογραφίες και τα video που λήφθηκαν με τη φωτογραφική μηχανή σε μια τηλεόραση.

Μέθοδος σύνδεσης: Συνδέστε τα βύσματα εικόνας και ήχου του Καλωδίου audio video EG-CP14 (διατίθεται ξεχωριστά) στις υποδοχές εισόδου της τηλεόρασης.

Προβολή και οργάνωση εικόνων σε έναν υπολογιστή

73



Αν μεταφέρετε εικόνες σε έναν υπολογιστή, εκτός από την αναπαραγωγή εικόνων και video, μπορείτε επίσης να εκτελέσετε απλές λειτουργίες επεξεργασίας και να διαχειριστείτε δεδομένα εικόνας.

Μέθοδος σύνδεσης: Συνδέστε τη φωτογραφική μηχανή στη θύρα USB του υπολογιστή χρησιμοποιώντας το παρεχόμενο καλώδιο USB UC-E6.

- Πριν από τη σύνδεση σε έναν υπολογιστή, εγκαταστήστε το λογισμικό ViewNX 2 στον υπολογιστή χρησιμοποιώντας το παρεχόμενο CD-ROM με το ViewNX 2. Για πληροφορίες σχετικά με τη χρήση του CD-ROM με το ViewNX 2 και τη μεταφορά εικόνων σε έναν υπολογιστή, ανατρέξτε στη σελίδα 75.
- Αν είναι συνδεδεμένες συσκευές USB που καταναλώνουν την ενέργεια του υπολογιστή, αποσυνδέστε τις από τον υπολογιστή πριν από τη σύνδεση της φωτογραφικής μηχανής σε αυτόν. Η ταυτόχρονη σύνδεση της φωτογραφικής μηχανής και άλλων συσκευών USB στον ίδιο υπολογιστή ενδέχεται να προκαλέσει δυσλειτουργία της φωτογραφικής μηχανής ή υπερβολική τροφοδοσία από τον υπολογιστή, με αποτέλεσμα τη βλάβη της φωτογραφικής μηχανής ή της κάρτας μνήμης.

Εκτύπωση φωτογραφιών χωρίς τη χρήση υπολογιστή

18



Αν συνδέσετε τη φωτογραφική μηχανή σε έναν εκτυπωτή συμβατό με το πρότυπο PictBridge, μπορείτε να εκτυπώσετε εικόνες χωρίς τη χρήση υπολογιστή.

Μέθοδος σύνδεσης: Συνδέστε τη φωτογραφική μηχανή απευθείας στη θύρα USB του εκτυπωτή χρησιμοποιώντας το παρεχόμενο καλώδιο USB UC-E6.

Χρήση του ViewNX 2

Το ViewNX 2 είναι ένα πακέτο λογισμικού όλα-σε-ένα, το οποίο σας επιτρέπει να μεταφέρετε, να προβάλλετε, να επεξεργάζεστε και να μοιράζεστε φωτογραφίες. Εγκαταστήστε το ViewNX 2 χρησιμοποιώντας το παρεχόμενο CD-ROM με το ViewNX 2.



Εγκατάσταση ViewNX 2

- Απαιτείται σύνδεση στο Internet.

Συμβατά λειτουργικά συστήματα

Windows

- Windows 7 Home Basic/Home Premium/Professional/Enterprise/Ultimate (Service Pack 1)
- Windows Vista Home Basic/Home Premium/Business/Enterprise/Ultimate (Service Pack 2)
- Windows XP Home Edition/Professional (Service Pack 3)

Macintosh

- Mac OS X (έκδοση 10.6.8, 10.7.4, 10.8)

Για πιο πρόσφατες πληροφορίες σχετικά με τη συμβατότητα των λειτουργικών συστημάτων, ανατρέξτε στην τοποθεσία web της Nikon.

1 Εκκινήστε τον υπολογιστή και τοποθετήστε το CD-ROM με το ViewNX 2 στη μονάδα CD-ROM.

- Mac OS: Όταν εμφανιστεί το παράθυρο του **ViewNX 2**, κάντε διπλό κλικ στο εικονίδιο **Welcome**.

2 Επιλέξτε μια γλώσσα από το παράθυρο διαλόγου επιλογής γλώσσας για να ανοίξετε το παράθυρο εγκατάστασης.

- Εάν η επιθυμητή γλώσσα δεν είναι διαθέσιμη, κάντε κλικ στην επιλογή **Region Selection (Επιλογή περιοχής)**, για να επιλέξετε μια άλλη περιοχή και, στη συνέχεια, επιλέξτε την επιθυμητή γλώσσα (το κουμπί **Region Selection (Επιλογή περιοχής)** δεν είναι διαθέσιμο στην ευρωπαϊκή έκδοση).
- Κάντε κλικ στο κουμπί **Next (Επόμενο)**, για να εμφανίσετε το παράθυρο εγκατάστασης.

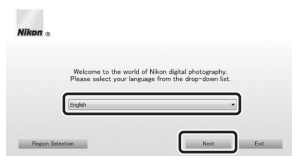

3 Ξεκινήστε το πρόγραμμα εγκατάστασης.

- Σας συστήνουμε να κάνετε κλικ στο στοιχείο **Installation Guide (Οδηγός εγκατάστασης)** στο παράθυρο εγκατάστασης, για να ελέγξετε τις πληροφορίες βοήθειας εγκατάστασης και τις απαιτήσεις συστήματος πριν από την εγκατάσταση του ViewNX 2.
- Κάντε κλικ στην επιλογή **Typical Installation (Recommended) (Τυπική εγκατάσταση (Συνιστάται))** στο παράθυρο εγκατάστασης.

4 Κατεβάστε το λογισμικό.

- Όταν εμφανιστεί η οθόνη **Software Download (Λήψη λογισμικού)**, κάντε κλικ στην επιλογή **I agree - Begin download (Συμφωνώ - Να ξεκινήσει η λήψη)**.
- Ακολουθήστε τις οδηγίες που εμφανίζονται στην οθόνη για να εγκαταστήσετε το λογισμικό.

5 Κλείστε το πρόγραμμα εγκατάστασης όταν εμφανιστεί η οθόνη ολοκλήρωσης εγκατάστασης.

- Windows: Κάντε κλικ στην επιλογή **Yes (Ναι)**.
- Mac OS: Κάντε κλικ στην επιλογή **OK**.

Γίνεται εγκατάσταση του ακόλουθου λογισμικού:

- ViewNX 2 (αποτελείται από τις παρακάτω τρεις μονάδες)
 - Nikon Transfer 2: Για μεταφορά φωτογραφιών στον υπολογιστή
 - ViewNX 2: Για προβολή, επεξεργασία και εκτύπωση φωτογραφιών που έχουν μεταφερθεί
 - Nikon Movie Editor: Για βασικές λειτουργίες επεξεργασίας φωτογραφιών που έχουν μεταφερθεί
- Panorama Maker (για δημιουργία μίας ενιαίας πανοραμικής λήψης με χρήση μιας σειράς φωτογραφιών που λήφθηκαν στη λειτουργία σκηνής υποβοήθησης πανοραμικής λήψης)

6 Αφαιρέστε το CD-ROM με το ViewNX 2 από τη μονάδα CD-ROM.

Μεταφορά φωτογραφιών στον υπολογιστή

1 Επιλέξτε τον τρόπο αντιγραφής των φωτογραφιών στον υπολογιστή.

Επιλέξτε μία από τις παρακάτω μεθόδους:

- **Απευθείας σύνδεση USB:** Απενεργοποιήστε τη φωτογραφική μηχανή και βεβαιωθείτε ότι η κάρτα μνήμης είναι τοποθετημένη στη φωτογραφική μηχανή. Συνδέστε τη φωτογραφική μηχανή στον υπολογιστή χρησιμοποιώντας το παρεχόμενο καλώδιο USB UC-E6. Η φωτογραφική μηχανή ενεργοποιείται αυτόματα. Για να μεταφέρετε φωτογραφίες που είναι αποθηκευμένες στην εσωτερική μνήμη της φωτογραφικής μηχανής, αφαιρέστε την κάρτα μνήμης από τη φωτογραφική μηχανή πριν να την συνδέσετε στον υπολογιστή.

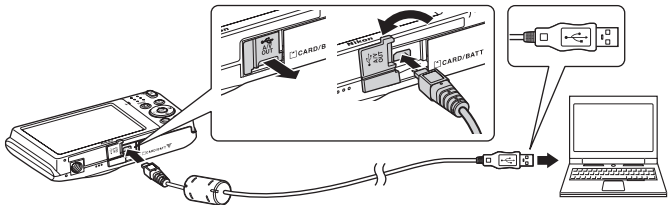

- **Υποδοχή κάρτας SD:** Αν ο υπολογιστής σας διαθέτει μια υποδοχή κάρτας SD, μπορείτε να τοποθετήσετε την κάρτα απευθείας στην υποδοχή.
- **Συσκευή ανάγνωσης καρτών SD:** Συνδέστε μια συσκευή ανάγνωσης καρτών (διατίθεται ξεχωριστά από τρίτους προμηθευτές) στον υπολογιστή και τοποθετήστε την κάρτα μνήμης.

Αν εμφανιστεί ένα μήνυμα το οποίο σας προτρέπει να επιλέξετε ένα πρόγραμμα, επιλέξτε το Nikon Transfer 2.

• Όταν χρησιμοποιείτε Windows 7

Αν εμφανιστεί το παράθυρο διαλόγου που φαίνεται στα δεξιά, ακολουθήστε τα παρακάτω βήματα για να επιλέξετε το Nikon Transfer 2.

- 1 Στην περιοχή **Import pictures and videos (Εισαγωγή φωτογραφιών και video)**, κάντε κλικ στην επιλογή **Change program (Αλλαγή προγράμματος)**. Θα εμφανιστεί ένα παράθυρο διαλόγου επιλογής προγράμματος. Επιλέξτε **Import File using Nikon Transfer 2 (Εισαγωγή αρχείου με χρήση του Nikon Transfer 2)** και κάντε κλικ στο **OK**.



- 2 Κάντε διπλό κλικ στην επιλογή **Import File (Εισαγωγή αρχείου)**.

Αν η κάρτα μνήμης περιέχει μεγάλο αριθμό φωτογραφιών, ενδέχεται να χρειαστεί κάποιος χρόνος μέχρι να ξεκινήσει το Nikon Transfer 2. Περιμένετε μέχρι να ξεκινήσει το Nikon Transfer 2.

☑ **Σύνδεση του καλωδίου USB**

Ενδέχεται να μην είναι δυνατή η αναγνώριση της σύνδεσης, εάν η φωτογραφική μηχανή συνδεθεί σε έναν υπολογιστή μέσω διανομέα USB.

2 Μεταφέρετε φωτογραφίες στον υπολογιστή.

- Επιβεβαιώστε ότι το όνομα της συνδεδεμένης φωτογραφικής μηχανής ή του αφαιρούμενου δίσκου εμφανίζεται ως «Source (Προέλευση)» στη γραμμή τίτλου «Options (Επιλογές)» του Nikon Transfer 2 (1).
- Κάντε κλικ στην επιλογή **Start Transfer (Έναρξη μεταφοράς)** (2).

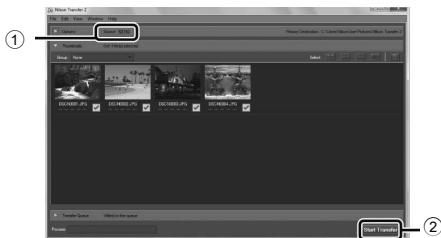

- Με τις προεπιλεγμένες ρυθμίσεις, θα αντιγραφούν στον υπολογιστή όλες οι φωτογραφίες στην κάρτα μνήμης.

3 Τερματίστε τη σύνδεση.

- Εάν η φωτογραφική μηχανή είναι συνδεδεμένη στον υπολογιστή, απενεργοποιήστε τη φωτογραφική μηχανή και κατόπιν αποσυνδέστε το καλώδιο USB. Εάν χρησιμοποιείτε συσκευή ανάγνωσης καρτών ή υποδοχή κάρτας, επιλέξτε την κατάλληλη δυνατότητα από το λειτουργικό σύστημα του υπολογιστή για την εξαγωγή του αφαιρούμενου δίσκου που αντιστοιχεί στην κάρτα μνήμης και κατόπιν αφαιρέστε την κάρτα από τη συσκευή ανάγνωσης καρτών ή την υποδοχή.

Προβολή φωτογραφιών

Ξεκινήστε το ViewNX 2.

- Οι φωτογραφίες εμφανίζονται στο ViewNX 2 όταν ολοκληρωθεί η μεταφορά.
- Ανατρέξτε στην ηλεκτρονική βοήθεια για περισσότερες πληροφορίες σχετικά με τη χρήση του ViewNX 2.





Χειροκίνητη έναρξη του ViewNX 2

- **Windows:** Κάντε διπλό κλικ στο εικονίδιο συντόμευσης του **ViewNX 2** στην επιφάνεια εργασίας.
- **Mac OS:** Κάντε κλικ στο εικονίδιο του **ViewNX 2** στην επιφάνεια εργασίας (Dock).

Εγγραφή και αναπαραγωγή video

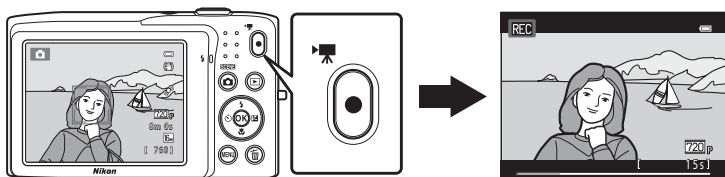
Μπορείτε να εγγράψετε video πατώντας απλά το κουμπί  (εγγραφή video).



Στη λειτουργία αναπαραγωγής, πατήστε το κουμπί  για αναπαραγωγή ενός video.

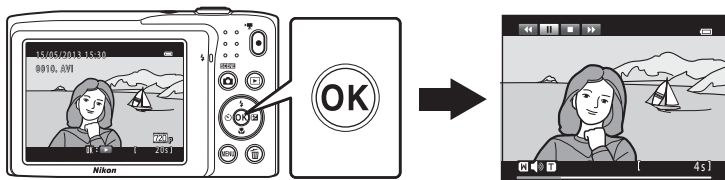

Εγγραφή video

Μπορείτε να εγγράψετε video πατώντας απλά το κουμπί **●** (📹 εγγραφή video). Οι ρυθμίσεις που ορίζονται για τις στατικές εικόνες, όπως, για παράδειγμα, η απόχρωση και η ισορροπία λευκού, εφαρμόζονται και κατά την εγγραφή video.

- Το μέγιστο μέγεθος αρχείου για ένα μεμονωμένο video είναι 2 GB ή η μέγιστη διάρκεια video για ένα μεμονωμένο video είναι 29 λεπτά, ακόμα κι όταν υπάρχει αρκετός ελεύθερος χώρος στην κάρτα μνήμης για εγγραφή μεγαλύτερης διάρκειας (📄80).
- Όταν δεν υπάρχει κάρτα μνήμης στη φωτογραφική μηχανή (κατά την εγγραφή στην εσωτερική μνήμη), οι **Επιλογές video** (📷47) ορίζονται στο στοιχείο **VGA VGA (640x480)** από προεπιλογή. Δεν είναι δυνατή η επιλογή της ρύθμισης **720p HD 720p (1280x720)**.

1 Ενεργοποιήστε τη φωτογραφική μηχανή και βεβαιωθείτε ότι βρίσκεται στη λειτουργία λήψης.

- Εμφανίζεται το εικονίδιο για την τελευταία επιλογή video που έγινε. Η προεπιλεγμένη ρύθμιση είναι **720p HD 720p (1280x720)** (📄81).
- * Η μέγιστη διάρκεια video που εμφανίζεται στις εικόνες, ενδέχεται να διαφέρει από την πραγματική εμφάνιση.



Μέγιστη διάρκεια video*

2 Πατήστε το κουμπί **●** (📹 εγγραφή video) για να ξεκινήσει η εγγραφή video.

- Η φωτογραφική μηχανή εστιάζει στο κέντρο του κάδρου. Κατά την εγγραφή δεν εμφανίζονται οι περιοχές εστίασης.
- Όταν έχει επιλεγεί η ρύθμιση **720p HD 720p (1280x720)** για τις **Επιλογές video**, η εμφάνιση της οθόνης αλλάζει σε λόγο διαστάσεων 16:9 κατά την εγγραφή video (εγγράφεται η περιοχή που εμφανίζεται δεξιά).
- Όταν η επιλογή **Πληρ. φωτογρ.** στις **Ρυθμίσεις οθόνης** (📄86) του μενού ρυθμίσεων οριστεί στη ρύθμιση **Καρέ video+αυτ.πληρ.**, μπορεί να εμφανιστεί ένα κάδρο που υποδεικνύει την περιοχή που αποτυπώνεται στο εγγεγραμμένο video πριν αρχίσει η εγγραφή.
- Ο κατά προσέγγιση χρόνος εγγραφής video που απομένει εμφανίζεται κατά την εγγραφή. Κατά την αποθήκευση video στην εσωτερική μνήμη της φωτογραφικής μηχανής, εμφανίζεται η ένδειξη **111**.
- Η εγγραφή διακόπεται αυτόματα όταν παρέλθει ο μέγιστος χρόνος εγγραφής video.

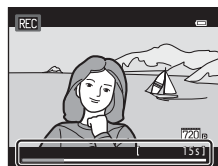
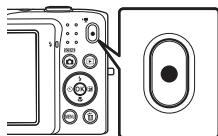

3 Πατήστε ξανά το κουμπί **●** (📹 εγγραφή video) για να διακόψετε την εγγραφή.

✓ Σημείωση σχετικά με την εγγραφή φωτογραφιών και την αποθήκευση video

Η ένδειξη του αριθμού των στάσεων που απομένουν ή η ένδειξη της μέγιστης διάρκειας video αναβοσβήνει ενώ εγγράφονται φωτογραφίες ή ενώ αποθηκεύεται ένα video. **Μην ανοίγετε το κάλυμμα διαμερίσματα μπαταρίας/υποδοχής κάρτας μνήμης ή μην αφαιρείτε την μπαταρία ή την κάρτα μνήμης** ενώ αναβοσβήνει κάποια ένδειξη. Ενδέχεται να προκληθεί απώλεια δεδομένων ή βλάβη της φωτογραφικής μηχανής ή της κάρτας μνήμης.

✓ Εγγραφή video

- Για την εγγραφή video συνιστώνται κάρτες μνήμης SD με Speed Class 6 ή ταχύτερες (□19). Η εγγραφή video ενδέχεται να διακοπεί απροσδόκιστα όταν χρησιμοποιούνται κάρτες μνήμης με χαμηλότερη ταχύτητα.
- Όταν έχει επιλεγεί η ρύθμιση **720p HD 720p (1280x720)** για τις **Επιλογές video** κατά την εγγραφή video, η γωνία προβολής (η περιοχή που αποτυπώνεται στο εγγεγραμμένο video) είναι μικρότερη σε σχέση με τη λήψη στατικών φωτογραφιών.
- Το οπτικό zoom δεν μπορεί να ρυθμιστεί μετά από την έναρξη εγγραφής του video.
- Περιστρέψτε το χειριστήριο zoom κατά την εγγραφή, για να ενεργοποιήσετε το ψηφιακό zoom. Μπορείτε να μεγεθύνετε τα θέματα μέχρι 4x την αναλογία οπτικού zoom που ίσχυε πριν από την έναρξη της εγγραφής video.
- Κατά τη χρήση του ψηφιακού zoom η ποιότητα εικόνας υποβαθμίζεται σε κάποιο βαθμό. Όταν ολοκληρωθεί η εγγραφή, το ψηφιακό zoom απενεργοποιείται.
- Ενδέχεται να εγγραφούν οι ήχοι από τη λειτουργία του χειριστήριου zoom, την κίνηση του οδηγού φακού αυτόματης εστίασης, την απόσβεση κραδασμών και τη λειτουργία του διαφράγματος κατά την αλλαγή της φωτεινότητας.
- Κατά την εγγραφή video, μαζί με τα video θα εγγραφούν κηλίδες (☼3) που είναι ορατές στην οθόνη. Συνιστάται η αποφυγή φωτεινών αντικειμένων, όπως ο ήλιος, οι αντανάκλασεις του ηλίου και τα ηλεκτρικά φώτα, κατά την εγγραφή video.
- Κατά την εγγραφή ή την αναπαραγωγή video ενδέχεται να εμφανιστούν έγχρωμες γραμμές (μοτίβα παρεμβολής ή παραμόρφωση moire) στα θέματα που παρουσιάζουν ένα ομοιόμορφο, επαναλαμβανόμενο πλέγμα, όπως για παράδειγμα, ένα μοτίβο ύφανσης σε ρούχα ή παράθυρα σε ένα κτήριο, ανάλογα με την απόσταση λήψης ή την αναλογία zoom. Αυτό το φαινόμενο συμβαίνει, όταν το μοτίβο του θέματος αλληλεπιδρά με το πλέγμα αισθητήρα της φωτογραφικής μηχανής και δεν αποτελεί δυσλειτουργία.

✓ Σημείωση σχετικά με την αυτόματη εστίαση για την εγγραφή video

Κατά τη λήψη ενός θέματος που δεν είναι κατάλληλο για αυτόματη εστίαση (□29), η φωτογραφική μηχανή ενδέχεται να μην μπορεί να εστιάσει σωστά στο θέμα. Ακολουθήστε την παρακάτω διαδικασία αν προσπαθείτε να φωτογραφήσετε ένα τέτοιο θέμα για video.

1. Ρυθμίστε την **Αυτόμ. εστίαση** στο μενού video στη ρύθμιση **AF-S Μεμονωμένη AF** (προεπιλεγμένη ρύθμιση) πριν να αρχίσετε την εγγραφή video.
2. Καθάρστε ένα διαφορετικό θέμα (που βρίσκεται στην ίδια απόσταση από τη φωτογραφική μηχανή με το θέμα που σας ενδιαφέρει) στο κέντρο του κάδρου, πατήστε το κουμπί ● (☼ εγγραφή video) για να ξεκινήσει η εγγραφή και τροποποιήστε τη σύνθεση.

✓ Σημειώσεις σχετικά με τη θερμοκρασία της φωτογραφικής μηχανής

- Η θερμοκρασία της φωτογραφικής μηχανής ενδέχεται να αυξηθεί σημαντικά όταν τη χρησιμοποιείτε για μεγάλο χρονικό διάστημα για εγγραφή video κλπ. ή όταν τη χρησιμοποιείτε σε μέρη με υψηλή θερμοκρασία περιβάλλοντος.
- Αν η θερμοκρασία της φωτογραφικής μηχανής αυξηθεί υπερβολικά κατά την εγγραφή ενός video, η φωτογραφική μηχανή θα τερματίσει αυτόματα την εγγραφή μετά από 30 δευτερόλεπτα. Στην οθόνη της φωτογραφικής μηχανής θα εμφανίζεται ο αριθμός των δευτερολέπτων (🕒30s) που θα απομένουν μέχρι την ενεργοποίηση του αυτόματου τερματισμού.

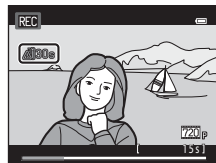

Πέντε δευτερόλεπτα μετά από τον τερματισμό της εγγραφής video, η φωτογραφική μηχανή θα απενεργοποιηθεί. Περιμένετε μέχρι να μειωθεί η εσωτερική θερμοκρασία, προτού την χρησιμοποιήσετε ξανά.

📄 Επιλογές video και μέγιστος χρόνος εγγραφής

Επιλογές video (📖81)	Κάρτα μνήμης (4 GB) ²
720p HD 720p (1280x720) ¹	15 λεπτά
VGA VGA (640x480)	45 λεπτά
QVGA QVGA (320x240)	2 ώρες 45 λεπτά

Όλες οι τιμές είναι κατά προσέγγιση. Η μέγιστη διάρκεια video ενδέχεται να διαφέρει ανάλογα με τον τύπο της κάρτας μνήμης, ακόμη και αν οι κάρτες μνήμης έχουν την ίδια χωρητικότητα. Ελέγξτε την οθόνη λήψης για τη μέγιστη διάρκεια video κατά την εγγραφή στην εσωτερική μνήμη (περίπου 42 MB).

- ¹ Δεν είναι δυνατή η επιλογή της ρύθμισης **720p HD 720p (1280x720)** κατά την αποθήκευση video στην εσωτερική μνήμη της φωτογραφικής μηχανής.
- ² Το μέγιστο μέγεθος αρχείου για ένα μεμονωμένο video είναι 2 GB ή ο μέγιστος χρόνος εγγραφής για ένα μεμονωμένο video είναι 29 λεπτά, ακόμα κι όταν υπάρχει αρκετός ελεύθερος χώρος στην κάρτα μνήμης για εγγραφή μεγαλύτερης διάρκειας. Ο μέγιστος χρόνος εγγραφής για ένα μόνο video εμφανίζεται στην οθόνη κατά τη διάρκεια της εγγραφής.

📄 Διαθέσιμες λειτουργίες στην Εγγραφή video





- Οι ρυθμίσεις αντιστάθμισης έκθεσης, ισορροπίας λευκού και επιλογών χρώματος για την τρέχουσα λειτουργία λήψης εφαρμόζονται, επίσης, στην εγγραφή video. Το αποτέλεσμα που προκύπτει από τη χρήση της λειτουργίας σκηνής (📖39) ή της λειτουργίας ειδικών εφέ (📖47) εφαρμόζεται και στα video. Όταν η λειτουργία macro είναι ενεργοποιημένη, μπορείτε να εγγράψετε video με τα θέματα που βρίσκονται πιο κοντά στη φωτογραφική μηχανή. Επιβεβαιώστε τις ρυθμίσεις πριν να ξεκινήσετε την εγγραφή video.
- Μπορείτε να χρησιμοποιήσετε το χρονομέτρη αυτοφωτογράφησης (📖55). Όταν πατάτε το κουμπί **⏸** (εγγραφή video) μετά από την ενεργοποίηση του χρονομέτρη αυτοφωτογράφησης, η φωτογραφική μηχανή ξεκινάει την εγγραφή video μετά από τον καθορισμένο χρόνο των δύο ή των δέκα δευτερολέπτων.
- Το φλας δεν θα ανάψει.
- Πατήστε το κουμπί **MENU** για να επιλέξετε την καρτέλα **📷** (video) και προσαρμόστε ρυθμίσεις στο μενού video πριν να ξεκινήσετε την εγγραφή video (📖81).

Αλλαγή των ρυθμίσεων εγγραφής video (Το μενού video)

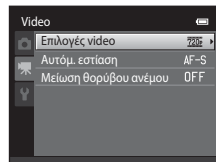
Στην οθόνη λήψης → κουμπί MENU → καρτέλα  (□□10)

Μπορούν να ρυθμιστούν οι παρακάτω επιλογές.



Επιλογή	Περιγραφή	
Επιλογές video	Είναι διαθέσιμοι οι παρακάτω τύποι video: <u>720p</u> HD 720p (1280x720) (προεπιλεγμένη ρύθμιση), <u>VGA</u> VGA (640x480) και <u>QVGA</u> QVGA (320x240) . Μπορείτε να εγγράψετε video με λόγο διαστάσεων 16:9 επιλέγοντας τη ρύθμιση <u>720p</u> HD 720p (1280x720) . <ul style="list-style-type: none"> Κατά την εγγραφή στην εσωτερική μνήμη, η προεπιλεγμένη ρύθμιση είναι <u>VGA</u> VGA (640x480). 	 47
Αυτόμ. εστίαση	Επιλέξτε μεταξύ των ρυθμίσεων AF-S Μεμονωμένη AF (προεπιλεγμένη ρύθμιση), η οποία κλειδώνει την εστίαση όταν ξεκινάει η εγγραφή video και AF-F Διαρκής AF , η οποία εστιάζει συνεχώς κατά την εγγραφή video. Όταν επιλέξετε τη ρύθμιση AF-F Διαρκής AF , ενδέχεται να ακούγεται ο ήχος εστίασης της φωτογραφικής μηχανής στο εγγεγραμμένο video. Εάν θέλετε να αποφευχθεί η εγγραφή του ήχου εστίασης της φωτογραφικής μηχανής, επιλέξτε τη ρύθμιση AF-S Μεμονωμένη AF .	 48
Μείωση θορύβου ανέμου	Επιλέξτε Ενεργοποίηση ή Απενεργοποίηση (προεπιλεγμένη ρύθμιση), για να επιλέξετε εάν θα μειώνεται ο θόρυβος του ανέμου κατά την εγγραφή video.	 48

Αναπαραγωγή video

1 Πατήστε το κουμπί  (απεικόνισης) για να μεταβείτε στη λειτουργία αναπαραγωγής.

- Πατήστε τον πολυ-επιλογή για να επιλέξετε το επιθυμητό video.
- Τα video υποδεικνύονται από το εικονίδιο επιλογών video (78).

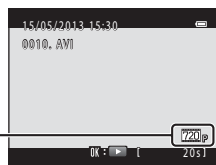

Επιλογές video



2 Πατήστε το κουμπί .







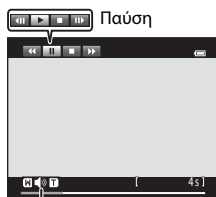









- Εκτελείται αναπαραγωγή του video.

Λειτουργία κατά την αναπαραγωγή video

Τα χειριστήρια αναπαραγωγής εμφανίζονται στο επάνω μέρος της οθόνης. Πατήστε το  ή το  του πολυ-επιλογέα, για να επιλέξετε ένα χειριστήριο. Είναι διαθέσιμες οι λειτουργίες που περιγράφονται παρακάτω.



Κατά την αναπαραγωγή

Για	Χρήση	Περιγραφή
Μετάβαση προς τα πίσω		Πατήστε και κρατήστε πατημένο το κουμπί  για μετάβαση του video προς τα πίσω.
Προώθηση		Πατήστε και κρατήστε πατημένο το κουμπί  για μετάβαση του video προς τα μπροστά.
Παύση		Πατήστε το κουμπί  για παύση της αναπαραγωγής. Οι παρακάτω λειτουργίες μπορούν να εκτελεστούν κατά την παύση της αναπαραγωγής χρησιμοποιώντας τα χειριστήρια που εμφανίζονται στο επάνω μέρος της οθόνης.
		 Πατήστε το κουμπί  για να επαναφέρετε το video κατά ένα καρέ. Κρατήστε πατημένο το κουμπί  για συνεχή επαναφορά καρέ προς καρέ.
		 Πατήστε το κουμπί  για να να προωθήσετε το video κατά ένα καρέ. Κρατήστε πατημένο το κουμπί  για συνεχή προώθηση καρέ προς καρέ.
		 Πατήστε το κουμπί  για να συνεχιστεί η αναπαραγωγή.
Λήξη		Πατήστε το κουμπί  για να επιστρέψετε στη λειτουργία προβολής πλήρους κάδρου.

Ρύθμιση της έντασης του ήχου

82 Περιστρέψτε το χειριστήριο zoom στη θέση **T** ή **W** (5) κατά την αναπαραγωγή video.

Διαγραφή ενός αρχείου video

Για να διαγράψετε ένα video, επιλέξτε το επιθυμητό video στη λειτουργία προβολής πλήρους κάδρου (📖30) ή στη λειτουργία απεικόνισης εικονιδίων (📖31) και πατήστε το κουμπί 🗑️ (📖32).

Σημείωση σχετικά με την αναπαραγωγή video

Δεν είναι δυνατή η αναπαραγωγή video που εγγράφηκαν με άλλη φωτογραφική μηχανή εκτός της COOLPIX S2750.





A series of horizontal dashed lines spanning the width of the page, intended for handwriting practice. There are 15 lines in total, starting from the top right and extending to the left edge of the page.

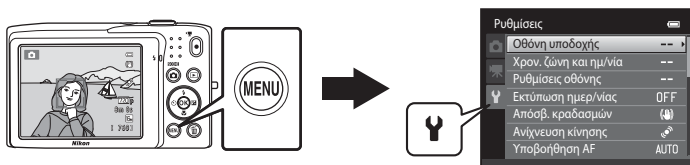

Γενικές ρυθμίσεις φωτογραφικής μηχανής

Σε αυτό το κεφάλαιο περιγράφονται οι διάφορες ρυθμίσεις που μπορούν να προσαρμοστούν στο μενού ρυθμίσεων .



- Ανατρέξτε στην ενότητα «Χρήση των μενού (το κουμπί **MENU**)» ( 10) για πληροφορίες σχετικά με τη χρήση των μενού της φωτογραφικής μηχανής.
- Ανατρέξτε στην παράγραφο «Το μενού ρυθμίσεων» ( 49) στην Ενότητα αναφοράς για περισσότερες πληροφορίες.







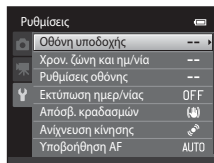





Το μενού ρυθμίσεων











Πατήστε το κουμπί MENU → καρτέλα  (ρυθμίσεις) (10)

Μπορείτε να αλλάξετε τις παρακάτω ρυθμίσεις στο μενού ρυθμίσεων επιλέγοντας την καρτέλα .



Επιλογή	Περιγραφή	
Οθόνη υποδοχής	Σας επιτρέπει να επιλέγετε τη φωτογραφία που εμφανίζεται ως οθόνη υποδοχής κατά την ενεργοποίηση της φωτογραφικής μηχανής. Επιλέξτε το COOLPIX για να εμφανίσετε το λογότυπο COOLPIX. Επιλέξτε το στοιχείο Επιλογή εικόνας , για να χρησιμοποιήσετε μια φωτογραφία που λήφθηκε με τη φωτογραφική μηχανή ως οθόνη υποδοχής.	 49
Χρον. ζώνη και ημ/νία	Σας επιτρέπει να ορίζετε ρυθμίσεις που σχετίζονται με την ημερομηνία και την ώρα της φωτογραφικής μηχανής. Η ρύθμιση Χρονική ζώνη σας επιτρέπει να καθορίσετε τη χρονική ζώνη στην οποία χρησιμοποιείται κυρίως η φωτογραφική μηχανή και αν ισχύει η θερινή ώρα ή όχι. Όταν είναι επιλεγμένος ο ταξιδιωτικός προορισμός () , η φωτογραφική μηχανή υπολογίζει αυτόματα τη διαφορά ώρας ανάμεσα στον ταξιδιωτικό προορισμό και τη χρονική ζώνη περιοχής () και αποθηκεύει τις φωτογραφίες χρησιμοποιώντας την ημερομηνία και την ώρα του ταξιδιωτικού προορισμού.	 50
Ρυθμίσεις οθόνης	Σας δίνει τη δυνατότητα να επιλέξετε εάν θα εμφανίζονται ή όχι πληροφορίες στην οθόνη λήψης και την οθόνη απεικόνισης. Εάν επιλέξετε τη ρύθμιση Πλέγ.καδ.+αυτ.πληρ. , θα εμφανιστεί ένα πλέγμα κατά τη λήψη το οποίο θα σας βοηθήσει να καθορίσετε τη λήψη. Η προεπιλεγμένη ρύθμιση είναι Αυτόμ. πληροφ. . Μπορείτε επίσης να αλλάξετε τη ρύθμιση ανασκόπησης φωτογραφιών ή τη φωτεινότητα της οθόνης.	 53
Εκτύπωση ημερ/νίας	Σας επιτρέπει να εκτυπώνετε την ημερομηνία και την ώρα λήψης στις φωτογραφίες τη στιγμή της λήψης. Η προεπιλεγμένη ρύθμιση είναι Απενεργοποίηση . <ul style="list-style-type: none"> Η ημερομηνία δεν μπορεί να εκτυπωθεί στις παρακάτω καταστάσεις: <ul style="list-style-type: none"> Κατά τη χρήση της λειτουργίας σκηνής Υποβ. πανορ. λήψης Κατά την εγγραφή video 	 55

Επιλογή	Περιγραφή	
Απόσβ. κραδασμών	<p>Σας επιτρέπει να μειώνετε το θάμπωμα που προκαλείται από το κούνημα της φωτογραφικής μηχανής κατά τη λήψη. Η προεπιλεγμένη ρύθμιση είναι Ενεργοποίηση.</p> <ul style="list-style-type: none"> Όταν χρησιμοποιείτε τρίποδο για να σταθεροποιήσετε τη φωτογραφική μηχανή κατά τη λήψη, ορίστε αυτή τη δυνατότητα στο Απενεργοποίηση για να αποτρέψετε τη δυσλειτουργία της. 	 56
Ανίχνευση κίνησης	<p>Όταν η φωτογραφική μηχανή ανιχνεύει κούνημα της φωτογραφικής μηχανής ή κίνηση του θέματος κατά τη λήψη, αυξάνει αυτόματα την ευαισθησία ISO και την ταχύτητα του κλείστρου, ώστε να μειωθεί το θάμπωμα. Η ένδειξη  ανάβει με πράσινο χρώμα, όταν η φωτογραφική μηχανή ανιχνεύει κούνημα της φωτογραφικής μηχανής και η ταχύτητα κλείστρου αυξάνεται.</p> <p>Η προεπιλεγμένη ρύθμιση είναι Αυτόματο.</p> <ul style="list-style-type: none"> Η κίνηση δεν ανιχνεύεται κατά τη χρήση συγκεκριμένων λειτουργιών ή ρυθμίσεων λήψης. Σε αυτήν την περίπτωση, η ένδειξη  δεν εμφανίζεται. 	 57
Υποβοήθηση AF	<p>Όταν είναι ρυθμισμένος στην επιλογή Αυτόματη, ο βοηθητικός φωτισμός AF (2) ανάβει κατά τη λήψη σε ένα σκοτεινό περιβάλλον, ώστε η φωτογραφική μηχανή να μπορέσει να εστιάσει. Η προεπιλεγμένη ρύθμιση είναι Αυτόματη.</p> <ul style="list-style-type: none"> Ο φωτισμός έχει εύρος περίπου 1,9 m στη μέγιστη θέση ευρυγώνιας λήψης και περίπου 1,1 m στη μέγιστη θέση τηλεφωτογραφίας. Ακόμα και αν έχετε επιλέξει τη ρύθμιση Αυτόματη, ο βοηθητικός φωτισμός AF ενδέχεται να μην ανάψει, ανάλογα με τη θέση της περιοχής εστίασης ή την επιλεγμένη λειτουργία σκηνής. 	 58
Ψηφιακό zoom	<p>Όταν έχει οριστεί σε Ενεργοποίηση και περιστρέψετε το χειριστήριο zoom στη θέση T (Q) στη μέγιστη θέση οπτικού zoom, ενεργοποιείται η λειτουργία ψηφιακού zoom (27). Η προεπιλεγμένη ρύθμιση είναι Ενεργοποίηση.</p>	 58
Ρυθμίσεις ήχου	<p>Σας επιτρέπει να ενεργοποιείτε και να απενεργοποιείτε διάφορους ήχους της φωτογραφικής μηχανής. Οι ρυθμίσεις Ήχος κουμπιού και Ήχος κλείστρου ορίζονται σε Ενεργοποίηση από προεπιλογή.</p> <ul style="list-style-type: none"> Όταν χρησιμοποιείτε ορισμένες λειτουργίες ή ρυθμίσεις λήψης, ο ήχος λειτουργίας απενεργοποιείται. 	 59
Αυτόματη απενεργ.	<p>Σας επιτρέπει να ρυθμίζετε τη χρονική διάρκεια που θα περνάει πριν από την απενεργοποίηση της οθόνης για εξοικονόμηση ενέργειας. Η προεπιλεγμένη ρύθμιση είναι 1 min.</p>	 59

Επιλογή	Περιγραφή	
Φορμάρ. μνήμης/ Φορμάρ. κάρτας	Σας επιτρέπει να φορμάρετε την εσωτερική μνήμη (μόνο όταν δεν έχει τοποθετηθεί μια κάρτα μνήμης) ή την κάρτα μνήμης (όταν έχει τοποθετηθεί κάρτα μνήμης). <ul style="list-style-type: none"> • Όλα τα δεδομένα που είναι αποθηκευμένα στην εσωτερική μνήμη ή στην κάρτα μνήμης διαγράφονται μόνιμα κατά το φορμάρισμα και δεν είναι δυνατή η ανάκτησή τους. Μεταφέρετε τις σημαντικές φωτογραφίες σε έναν υπολογιστή και αποθηκεύστε τις πριν από το φορμάρισμα. 	 60
Γλώσσα/Language	Επιλέξτε τη γλώσσα που χρησιμοποιείται στην οθόνη προβολής της φωτογραφικής μηχανής.	 61
Λειτουργία video	Προσαρμόστε τις ρυθμίσεις της λειτουργίας video για σύνδεση σε τηλεόραση. Επιλέξτε NTSC ή PAL .	 61
Φόρτ. από υπολογ.	Όταν αυτή η επιλογή είναι ορισμένη στη ρύθμιση Αυτόματη (προεπιλεγμένη ρύθμιση), μπορείτε να φορτίσετε την μπαταρία της φωτογραφικής μηχανής συνδέοντας τη φωτογραφική μηχανή σε έναν υπολογιστή (υπό την προϋπόθεση ότι ο υπολογιστής μπορεί να παράσχει ρεύμα). <ul style="list-style-type: none"> • Κατά τη φόρτιση μέσω υπολογιστή, απαιτείται περισσότερος χρόνος για τη φόρτιση της μπαταρίας από ό,τι με τη χρήση του μετασχηματιστή φόρτισης μπαταρίας EH-70P. Επιπλέον, κατά την ταυτόχρονη φόρτιση μέσω υπολογιστή και τη μεταφορά φωτογραφιών στον υπολογιστή, απαιτείται περισσότερος χρόνος για τη φόρτιση της μπαταρίας. 	 62
Ενδ. κλεισ. ματιών	Αμέσως μετά από τη λήψη μιας φωτογραφίας με χρήση της ανίχνευσης προσώπου ( 64) (εκτός από την περίπτωση που χρησιμοποιείται η λειτουργία έξυπνου πορτραίτου), αν η φωτογραφική μηχανή ανιχνεύσει ένα θέμα με κλειστά μάτια, η φωτογραφική μηχανή θα εμφανίσει το μήνυμα Μάτια κλειστά , επιτρέποντάς σας να ελέγξετε τη φωτογραφία. Η προεπιλεγμένη ρύθμιση είναι Απενεργοποίηση .	 64
Αποστολή Eye-Fi	Ορίστε εάν θα ενεργοποιηθεί ή όχι η λειτουργία αποστολής φωτογραφιών σε υπολογιστή με τη χρήση μιας εμπορικά διαθέσιμης κάρτας Eye-Fi. Η προεπιλεγμένη ρύθμιση είναι Απενεργοποίηση .	 66
Επαναφορά όλων	Σας επιτρέπει να επαναφέρετε τις ρυθμίσεις της φωτογραφικής μηχανής στις προεπιλεγμένες τους ρυθμίσεις. Δεν είναι δυνατή η επαναφορά ορισμένων ρυθμίσεων όπως η Χρον. ζώνη και ημ/νία και η Γλώσσα/Language .	 67
Έκδοση firmware	Προβάλετε την τρέχουσα έκδοση firmware της φωτογραφικής μηχανής.	 69



Ενότητα αναφοράς

Η Ενότητα αναφοράς παρέχει λεπτομερείς πληροφορίες και συμβουλές για τη χρήση της φωτογραφικής μηχανής.

Λήψη

Χρήση της Υποβοήθησης πανοραμικής λήψης..... 002

Αναπαραγωγή

Λειτουργία αγαπημένων φωτογραφιών..... 004

Λειτουργία αυτόματης ταξινόμησης..... 007

Λειτουργία Ταξινόμηση/ημέρα 009

Επεξεργασία φωτογραφιών (Στατικές εικόνες)..... 010

Σύνδεση της φωτογραφικής μηχανής σε μια τηλεόραση (Απεικόνιση σε τηλεόραση) 017

Σύνδεση της φωτογραφικής μηχανής σε εκτυπωτή (Απευθείας εκτύπωση) 018

Μενού

Το μενού λήψης (για τη λειτουργία  (αυτόματη λειτουργία)) 024

Μενού έξυπνου πορτραίτου 034

Το μενού απεικόνισης 036

Το μενού video 047

Το μενού ρυθμίσεων..... 049

Πρόσθετες πληροφορίες



Ονόματα αρχείων και φακέλων εικόνων/ήχου 070

Προαιρετικά εξαρτήματα..... 071

Μηνύματα σφάλματος..... 072













Χρήση της Υποβοήθησης πανοραμικής λήψης

Χρησιμοποιήστε τρίποδο για καλύτερα αποτελέσματα.

Στην οθόνη λήψης → κουμπί  (λειτουργία λήψης) →  (δεύτερο εικονίδιο από πάνω*) →  Υποβ. πανορ. λήψης

* Εμφανίζεται το εικονίδιο για την τελευταία λειτουργία σκηνής που επιλέχθηκε. Η προεπιλεγμένη ρύθμιση είναι  (Αυτόμ. επιλ. σκηνής).

1 Χρησιμοποιήστε τον πολυ-επιλογή για να επιλέξετε την κατεύθυνση προς την οποία θα ενωθούν οι φωτογραφίες και πατήστε το κουμπί .

- Εμφανίζονται τα εικονίδια κατεύθυνσης της πανοραμικής λήψης.
Επιλέξτε την κατεύθυνση προς την οποία θα ενωθούν οι φωτογραφίες στην ολοκληρωμένη πανοραμική εικόνα: δεξιά () , αριστερά () , επάνω () ή κάτω () .
- Το κίτρινο εικονίδιο κατεύθυνσης πανοραμικής λήψης () εμφανίζεται για την επιλεγμένη κατεύθυνση και η κατεύθυνση καθορίζεται όταν πιάσετε το κουμπί  . Το εικονίδιο αλλάζει στο λευκό εικονίδιο καθορισμένης κατεύθυνσης  .
- Εάν χρειάζεται, ενεργοποιήστε στο βήμα αυτό τις ρυθμίσεις λειτουργίας φλας ( 53), χρονομέτρη αυτοφωτογράφησης ( 55), λειτουργίας macro ( 56) και αντιστάθμισης έκθεσης ( 57).
- Πατήστε ξανά το κουμπί  για να επιλέξετε μιαν άλλη κατεύθυνση.



2 Καδράρετε το πρώτο μέρος της σκηνής πανοραμικής λήψης και τραβήξτε την πρώτη φωτογραφία.

- Η φωτογραφική μηχανή εστιάζει στο θέμα που βρίσκεται στο κέντρο του κάδρου.
- Το ένα τρίτο της φωτογραφίας θα εμφανίζεται ως ημιδιαφανές.



3 Τραβήξτε την επόμενη φωτογραφία.

- Καδράρετε την επόμενη φωτογραφία έτσι ώστε το ένα τρίτο του κάδρου να επικαλύπτει την πρώτη φωτογραφία και πατήστε το κουμπί λήψης.
- Επαναλάβετε τη διαδικασία μέχρι να έχετε τραβήξει τον απαιτούμενο αριθμό φωτογραφιών για να ολοκληρώσετε τη σκηνή.



4 Πατήστε το κουμπί **OK**, όταν ολοκληρωθεί η λήψη.

- Η φωτογραφική μηχανή επιστρέφει στο βήμα 1.



✓ Σημειώσεις σχετικά με την υποβοήθηση πανοραμικής λήψης

- Οι ρυθμίσεις της λειτουργίας φλας, του χρονομέτρη αυτοφωτογράφησης, της λειτουργίας macro και της αντιστάθμισης έκθεσης δεν μπορούν να προσαρμοστούν μετά τη λήψη της πρώτης φωτογραφίας. Μετά τη λήψη της πρώτης φωτογραφίας, δεν είναι δυνατή η διαγραφή φωτογραφιών ή η προσαρμογή των ρυθμίσεων zoom ή της ρύθμισης **Λειτουργία εικόνας** (□60).
- Η λήψη για τη σειρά πανοραμικών λήψεων ολοκληρώνεται εάν γίνει εκκίνηση της λειτουργίας αναμονής από τη λειτουργία αυτόματης απενεργοποίησης (☉59) κατά τη διάρκεια της λήψης. Συνιστάται η ρύθμιση μεγαλύτερου χρονικού διαστήματος πριν από την ενεργοποίηση της λειτουργίας αυτόματης απενεργοποίησης.

✍ Ένδειξη AE/AF-L

Στη λειτουργία σκηνής **Υποβ. πανορ. λήψης**, η έκθεση, η ισορροπία λευκού και η εστίαση για όλες τις φωτογραφίες πανοραμικής λήψης ορίζονται στις τιμές της πρώτης φωτογραφίας σε κάθε σειρά.

Όταν τραβήξετε την πρώτη φωτογραφία, εμφανίζεται η ένδειξη **AE/AF-L** που υποδεικνύει ότι η έκθεση, η ισορροπία λευκού και η εστίαση έχουν κλειδωθεί.



✍ Δημιουργία πανοραμικής λήψης με το Panorama Maker

- Μεταφέρετε φωτογραφίες σε έναν υπολογιστή (□75) και χρησιμοποιήστε το λογισμικό Panorama Maker, για να τις ενώσετε σε μία ενιαία πανοραμική λήψη.
- Μπορείτε να εγκαταστήσετε το λογισμικό Panorama Maker σε έναν υπολογιστή χρησιμοποιώντας το παρεχόμενο ViewNX 2 CD (□73).

- Μετά την ολοκλήρωση της εγκατάστασης, ακολουθήστε τη διαδικασία που περιγράφεται παρακάτω για να εκτελέσετε το Panorama Maker.

Windows: Επιλέξτε το μενού **Έναρξη > Όλα τα προγράμματα > ArcSoft Panorama Maker > Panorama Maker**.

Mac OS X: Ανοίξτε το φάκελο **Εφαρμογές** και κάντε διπλό κλικ στο εικονίδιο **Panorama Maker**.

- Για περισσότερες πληροφορίες σχετικά με τη χρήση του Panorama Maker, ανατρέξτε στις οδηγίες στην οθόνη και στις πληροφορίες βοήθειας του Panorama Maker.

✍ Περισσότερες πληροφορίες

Ανατρέξτε στην ενότητα «Όνόματα αρχείων και φακέλων εικόνων/ήχου» (☉70) για περισσότερες πληροφορίες.

Λειτουργία αγαπημένων φωτογραφιών

Μπορείτε να ταξινομήσετε τις αγαπημένες σας φωτογραφίες σε εννέα άλμπουμ (αυτή η επιλογή δεν είναι διαθέσιμη για τα video). Αφού τις προσθέσετε, μπορείτε να επιλέξετε να απεικονίσετε μόνο αγαπημένες φωτογραφίες επιλέγοντας τη λειτουργία αγαπημένων φωτογραφιών.

- Κατηγοριοποιώντας τα άλμπουμ κατά θέμα ή τύπο θέματος μπορείτε εύκολα να βρίσκετε μια συγκεκριμένη φωτογραφία.
- Μια μεμονωμένη φωτογραφία μπορεί να προστεθεί σε πολλά άλμπουμ.
- Μπορούν να προστεθούν έως και 200 φωτογραφίες σε κάθε άλμπουμ.

Προσθήκη φωτογραφιών σε άλμπουμ

- 1** Επιλέξτε την επιθυμητή φωτογραφία στη λειτουργία προβολής πλήρους κάδρου ή απεικόνισης εικονιδίων και πατήστε το κουμπί **OK**.

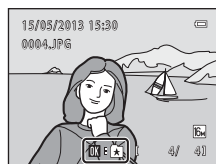

- Στη λειτουργία αγαπημένων φωτογραφιών, δεν είναι δυνατή η προσθήκη φωτογραφιών σε άλμπουμ.



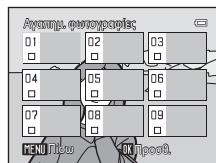



- 2** Πατήστε τον πολυ-επιλογή για να επιλέξετε ένα επιθυμητό άλμπουμ και, στη συνέχεια, πατήστε το κουμπί **OK**.



Προβολή φωτογραφιών σε ένα άλμπουμ

Πατήστε το κουμπί  (λειτουργία απεικόνισης) → κουμπί  →  Αγαπημ. φωτογραφίες

Χρησιμοποιήστε τον πολυ-επιλογή για να επιλέξετε ένα άλμπουμ και, στη συνέχεια, πατήστε το κουμπί , για να απεικονίσετε φωτογραφίες που έχουν προστεθεί στο επιλεγμένο άλμπουμ.

- Στην οθόνη επιλογής άλμπουμ είναι διαθέσιμες οι παρακάτω λειτουργίες.
 - Κουμπί **MENU**: Αλλάζει το εικονίδιο του άλμπουμ ().
 - Κουμπί : Διαγράφει όλες τις φωτογραφίες στο επιλεγμένο άλμπουμ.
- Κατά την προβολή φωτογραφιών στη λειτουργία προβολής πλήρους κάδρου ή στη λειτουργία απεικόνισης εικονιδίων, πατήστε το κουμπί **MENU**, για να επιλέξετε μια λειτουργία από το μενού αγαπημένων φωτογραφιών (71).



Αφαίρεση φωτογραφιών από τα άλμπουμ

Πατήστε το κουμπί  στη λειτουργία προβολής πλήρους κάδρου της λειτουργίας αγαπημένων φωτογραφιών, για να αφαιρέσετε τη φωτογραφία. Εμφανίζεται ένα παράθυρο διαλόγου επιβεβαίωσης.

Επιλέξτε **Ναι** και πατήστε το κουμπί , για να αφαιρέσετε τη φωτογραφία από το άλμπουμ.

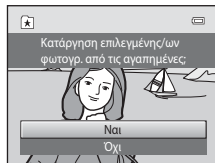

Σημείωση σχετικά με τη διαγραφή φωτογραφιών στη λειτουργία αγαπημένων φωτογραφιών

Όταν προστίθενται φωτογραφίες σε άλμπουμ, δεν αντιγράφονται ως φυσικά αρχεία στα άλμπουμ ούτε μετακινούνται από το φάκελο στον οποίο είχαν αρχικά εγγραφεί. Στα άλμπουμ προστίθενται μόνο τα ονόματα αρχείων των φωτογραφιών. Στη λειτουργία αγαπημένων φωτογραφιών, γίνεται απεικόνιση των φωτογραφιών που αντιστοιχούν στα ονόματα αρχείων του συγκεκριμένου άλμπουμ.

Σημειώστε ότι με τη διαγραφή μιας φωτογραφίας στη λειτουργία αγαπημένων φωτογραφιών δεν διαγράφεται μόνο η φωτογραφία από το άλμπουμ, αλλά διαγράφεται μόνιμα και το αρχείο φωτογραφίας από την εσωτερική μνήμη ή την κάρτα μνήμης.

Αλλαγή των εικονιδίων που έχουν αντιστοιχιστεί σε άλμπουμ

Επιλέξτε ένα άλμπουμ από την οθόνη επιλογής άλμπουμ (📖70, 📷5) και πατήστε το κουμπί **MENU** για να αλλάξετε το εικονίδιο του άλμπουμ.

- Επιλέξτε ένα χρώμα, πατήστε το κουμπί **OK**, επιλέξτε ένα εικονίδιο και πατήστε το κουμπί **OK** για να αλλάξετε το εικονίδιο.

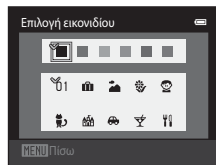





Σημειώσεις σχετικά με τα εικονίδια για τα άλμπουμ



- Επιλέξτε τα εικονίδια για τα άλμπουμ ξεχωριστά για την εσωτερική μνήμη και για κάθε κάρτα μνήμης που χρησιμοποιείτε.
- Για να αλλάξετε το εικονίδιο ενός άλμπουμ που περιέχει φωτογραφίες αποθηκευμένες στην εσωτερική μνήμη, αφαιρέστε την κάρτα μνήμης από τη φωτογραφική μηχανή.
- Η προεπιλεγμένη ρύθμιση για τα εικονίδια είναι το εικονίδιο αριθμού (μαύρο).

Λειτουργία αυτόματης ταξινόμησης

Οι φωτογραφίες ταξινομούνται αυτόματα σε κατηγορίες, π.χ. πορτραίτα, τοπία και video.

Πατήστε το κουμπί  (λειτουργία απεικόνισης) → κουμπί  → λειτουργία  Αυτόμ. ταξινόμηση

Χρησιμοποιήστε τον πολυ-επιλογέα για να επιλέξετε μια κατηγορία και, στη συνέχεια, πατήστε το κουμπί  για να απεικονίσετε φωτογραφίες στην επιλεγμένη κατηγορία.

- Όταν εμφανίζεται η οθόνη επιλογής κατηγοριών, είναι διαθέσιμη η παρακάτω λειτουργία.
 - Κουμπί : Διαγράφει όλες τις φωτογραφίες στην επιλεγμένη κατηγορία.
- Κατά την προβολή φωτογραφιών στη λειτουργία προβολής πλήρους κάδρου ή στη λειτουργία απεικόνισης εικονιδίων, πατήστε το κουμπί **MENU** για να επιλέξετε μια λειτουργία από το μενού αυτόματης ταξινόμησης (71).

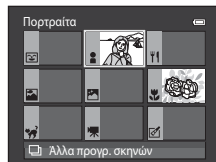

Κατηγορίες λειτουργίας αυτόματης ταξινόμησης



Κατηγορία	Περιγραφή
 Χαμόγελο	Φωτογραφίες που λήφθηκαν στη λειτουργία έξυπνου πορτραίτου ( 49) με ρύθμιση του χρονοδιακόπτη χαμόγελου στην επιλογή Ενεργοποίηση .
 Πορτραίτα	Φωτογραφίες που λήφθηκαν στη λειτουργία  (αυτόματη λειτουργία) ( 36) με ανίχνευση προσώπου ( 64). Φωτογραφίες που λήφθηκαν στις λειτουργίες σκηνής Πορτραίτο* , Νυκτ. πορτραίτο* , Πάρτι/εσωτ. χώροι και Κόντρα φως* ( 39). Φωτογραφίες που λήφθηκαν στη λειτουργία έξυπνου πορτραίτου ( 49) με ρύθμιση του χρονοδιακόπτη χαμόγελου στην επιλογή Απενεργοποίηση .
 Τρόφιμα	Φωτογραφίες που λήφθηκαν στη λειτουργία σκηνής Τρόφιμα ( 39).
 Τοπίο	Φωτογραφίες που λήφθηκαν στη λειτουργία σκηνής Τοπίο* ( 39).
 Αυγή/δύση	Φωτογραφίες που λήφθηκαν στις λειτουργίες σκηνής Νυκτερινό τοπίο*, Ηλιοβασίλεμα, Αυγή/δύση και Πυροτεχνήματα (39).
 Κοντινές λήψεις	Φωτογραφίες που λήφθηκαν στη λειτουργία  (αυτόματη λειτουργία) με λειτουργία macro ( 56). Φωτογραφίες που λήφθηκαν στη λειτουργία σκηνής Κοντινή λήψη* ( 39).
 Πορτρ. μικρού ζώου	Φωτογραφίες που λήφθηκαν στη λειτουργία σκηνής Πορτρ. μικρού ζώου ( 39).
 Video	Video ( 78).
 Επεξ/σμένα αντίγραφα	Αντίγραφα που έχουν δημιουργηθεί χρησιμοποιώντας τις λειτουργίες επεξεργασίας ( 10).
 Άλλα προγρ. σκηνών	Όλες οι άλλες φωτογραφίες που δεν μπορούν να οριστούν από τις κατηγορίες που περιγράφονται παραπάνω.

* Οι φωτογραφίες που λήφθηκαν στη λειτουργία σκηνής αυτόματου επιλογέα σκηνής (40) ταξινομούνται στις κατάλληλες κατηγορίες.





Σημειώσεις για τη λειτουργία αυτόματης ταξινόμησης

- Μπορούν να ταξινομηθούν έως 999 αρχεία φωτογραφιών και video σε κάθε κατηγορία στη λειτουργία αυτόματης ταξινόμησης. Αν έχουν ταξινομηθεί ήδη 999 φωτογραφίες ή video σε μια συγκεκριμένη κατηγορία, δεν είναι δυνατή η ταξινόμηση νέων φωτογραφιών και video στη συγκεκριμένη κατηγορία ή η εμφάνισή τους στη λειτουργία αυτόματης ταξινόμησης. Εμφανίστε φωτογραφίες και video που δεν ήταν δυνατό να ταξινομηθούν σε μια κατηγορία στην κανονική λειτουργία απεικόνισης (□□30) ή στη λειτουργία ταξινόμησης κατά ημέρα (☺☺9).
- Στη λειτουργία αυτόματης ταξινόμησης δεν είναι δυνατή η προβολή φωτογραφιών ή video που έχουν αντιγραφεί από την εσωτερική μνήμη σε κάρτα μνήμης ή αντίστροφα (☺☺46).
- Δεν είναι δυνατή η προβολή των φωτογραφιών ή των video που έχουν εγγραφεί με άλλη φωτογραφική μηχανή εκτός της COOLPIX S2750 στη λειτουργία αυτόματης ταξινόμησης.

Λειτουργία Ταξινόμηση/ημέρα

Πατήστε το κουμπί  (λειτουργία απεικόνισης) → κουμπί  →  Ταξινόμηση/ημέρα

Επιλέξτε μια ημερομηνία με τον πολυ-επιλογέα και πατήστε το κουμπί  για να απεικονίσετε φωτογραφίες που λήφθηκαν κατά την επιλεγμένη ημερομηνία.

- Εμφανίζεται η πρώτη φωτογραφία που εγγράφηκε κατά την επιλεγμένη ημερομηνία.
- Όταν εμφανίζεται η οθόνη επιλογής ημερομηνίας λήψης, είναι διαθέσιμες οι παρακάτω λειτουργίες.
 - Κουμπί **MENU**: Μπορείτε να επιλέξετε μία από τις παρακάτω λειτουργίες στο μενού ταξινόμησης κατά ημερομηνία (71) και να την εφαρμόσετε σε όλες τις φωτογραφίες που έχουν ληφθεί κατά την επιλεγμένη ημερομηνία.
→ Εντολή εκτύπωσης, Slide show, Προστασία
 - Κουμπί : Διαγράφει όλες τις φωτογραφίες που έχουν ληφθεί κατά την επιλεγμένη ημερομηνία.
- Κατά την προβολή φωτογραφιών στη λειτουργία προβολής πλήρους κάδρου ή στη λειτουργία απεικόνισης εικονιδίων, πατήστε το κουμπί **MENU** για να επιλέξετε μια λειτουργία από το μενού ταξινόμησης κατά ημερομηνία (71).
- Η προβολή ημερολογίου (31) δεν είναι διαθέσιμη στη λειτουργία ταξινόμησης κατά ημέρα.

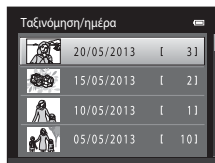

Σημειώσεις σχετικά με τη λειτουργία ταξινόμησης κατά ημερομηνία

- Μπορείτε να επιλέξετε μέχρι και 29 ημερομηνίες. Εάν υπάρχουν φωτογραφίες για περισσότερες από 29 ημερομηνίες, όλες οι φωτογραφίες που αποθηκεύτηκαν πριν από τις πιο πρόσφατες 29 ημερομηνίες θα συγκεντρωθούν στο στοιχείο **Άλλο**.
- Στη λειτουργία ταξινόμησης κατά ημέρα μπορούν να εμφανιστούν έως και 9.000 φωτογραφίες από τις φωτογραφίες που εγγράφηκαν πιο πρόσφατα.
- Οι φωτογραφίες που λαμβάνονται χωρίς να έχει ρυθμιστεί η ημερομηνία της φωτογραφικής μηχανής αντιμετωπίζονται ως φωτογραφίες που λήφθηκαν την 1 Ιανουαρίου 2013.

Επεξεργασία φωτογραφιών (Στατικές εικόνες)

Λειτουργίες επεξεργασίας

Χρησιμοποιήστε τη φωτογραφική μηχανή COOLPIX S2750, για να επεξεργαστείτε φωτογραφίες μέσα στη φωτογραφική μηχανή και να τις αποθηκεύσετε ως ξεχωριστά αρχεία (📷70). Είναι διαθέσιμες οι λειτουργίες επεξεργασίας που περιγράφονται παρακάτω.

Λειτουργία επεξεργασίας	Περιγραφή
Γρήγ. επεξεργασία (📷12)	Δημιουργήστε εύκολα επεξεργασμένα αντίγραφα στα οποία η αντίθεση και ο κορεσμός έχουν ενισχυθεί.
D-Lighting (📷12)	Δημιουργήστε ένα αντίγραφο της τρέχουσας φωτογραφίας με βελτιωμένη φωτεινότητα και αντίθεση, φωτίζοντας τα σκοτεινά τμήματα της φωτογραφίας.
Ιδιαίτερη επεξεργασία (📷13)	Απαλύνετε έναν τόνο δέρματος προσώπου και κάντε τα πρόσωπα να δείχνουν μικρότερα με μεγαλύτερα μάτια.
Εφέ φίλτρου (📷14)	Εφαρμόστε μια ποικιλία εφέ χρησιμοποιώντας το ψηφιακό φίλτρο. Τα διαθέσιμα εφέ είναι Απαλό, Χρώμα επιλογής, Διάθλαση, Fisheye, Εφέ μινιατούρας και Ζωγραφιά .
Μικρή φωτογραφία (📷15)	Δημιουργήστε ένα μικρό αντίγραφο φωτογραφιών, κατάλληλο για επισύναψη σε μηνύματα ηλεκτρονικού ταχυδρομείου.
Επιλογή μέρους (📷16)	Μεγεθύνετε τη φωτογραφία ή βελτιώστε τη σύνθεση και δημιουργήστε ένα αντίγραφο που θα περιέχει μόνο το τμήμα που φαίνεται στην οθόνη.

✓ Σημειώσεις σχετικά με την επεξεργασία φωτογραφιών

- Δεν είναι δυνατή η επεξεργασία των φωτογραφιών που τραβήχτηκαν με τη **Λειτουργία εικόνας** ορισμένη στη ρύθμιση 📷 4608x2592 (📷60).
- Οι λειτουργίες επεξεργασίας της φωτογραφικής μηχανής COOLPIX S2750 δεν είναι διαθέσιμες για φωτογραφίες που έχουν τραβηχτεί με φωτογραφικές μηχανές άλλων κατασκευαστών ή με άλλα μοντέλα ψηφιακών φωτογραφικών μηχανών.
- Εάν δεν ανιχνευτεί κανένα πρόσωπο σε μια φωτογραφία, δεν είναι δυνατή η δημιουργία ενός αντιγράφου με χρήση της επιλογής ιδιαίτερης επεξεργασίας (📷13).
- Τα επεξεργασμένα αντίγραφα που δημιουργούνται με τη φωτογραφική μηχανή COOLPIX S2750 μπορεί να μην εμφανίζονται σωστά σε διαφορετική μάρκα ή μοντέλο ψηφιακής φωτογραφικής μηχανής. Ίσως επίσης να μην είναι δυνατή η μεταφορά τους σε υπολογιστή χρησιμοποιώντας διαφορετική μάρκα ή μοντέλο ψηφιακής φωτογραφικής μηχανής.
- Οι λειτουργίες επεξεργασίας δεν είναι διαθέσιμες, όταν δεν υπάρχει αρκετός ελεύθερος χώρος στην εσωτερική μνήμη ή στην κάρτα μνήμης για την αποθήκευση των επεξεργασμένων αντιγράφων.

Περιορισμοί στην επεξεργασία φωτογραφιών

Όταν ένα επεξεργασμένο αντίγραφο τροποποιείται περαιτέρω με κάποια άλλη λειτουργία επεξεργασίας, ελέγξτε τους παρακάτω περιορισμούς.



Χρησιμοποιούμενη λειτουργία επεξεργασίας	Λειτουργία επεξεργασίας προς χρήση
Γρήγ. επεξεργασία D-Lighting Εφέ φίλτρου	Είναι δυνατή η χρήση των λειτουργιών ιδιαίτερης επεξεργασίας, μικρής φωτογραφίας ή επιλογής μέρους. Οι λειτουργίες γρήγορης επεξεργασίας, D-Lighting και εφέ φίλτρου δεν μπορούν να χρησιμοποιηθούν ταυτόχρονα.
Ιδιαίτερη επεξεργασία	Μπορείτε να χρησιμοποιήσετε μια λειτουργία επεξεργασίας εκτός από τη λειτουργία ιδιαίτερης επεξεργασίας.
Μικρή φωτογραφία Επιλογή μέρους	Δεν μπορείτε να χρησιμοποιήσετε κάποια άλλη λειτουργία επεξεργασίας.



- Τα αντίγραφα που έχουν δημιουργηθεί με λειτουργίες επεξεργασίας δεν μπορούν να υποστούν περαιτέρω επεξεργασία με την ίδια λειτουργία που χρησιμοποιήθηκε για τη δημιουργία τους.
- Όταν συνδυάζετε τη λειτουργία μικρής φωτογραφίας ή επιλογής μέρους με άλλη λειτουργία επεξεργασίας, χρησιμοποιήστε τις λειτουργίες μικρής φωτογραφίας και επιλογής μέρους αφού εφαρμόσετε μια άλλη λειτουργία επεξεργασίας.
- Είναι επίσης δυνατή η εφαρμογή εφέ επεξεργασίας, όπως το εφέ απαλότητας δέρματος της λειτουργίας ιδιαίτερης επεξεργασίας, σε φωτογραφίες που έχουν ληφθεί με τη λειτουργία απαλότητας δέρματος (👁️34).



Αρχικές και επεξεργασμένες φωτογραφίες

- Τα αντίγραφα που δημιουργήθηκαν με τις λειτουργίες επεξεργασίας δεν διαγράφονται όταν διαγράφονται οι αρχικές φωτογραφίες και οι αρχικές φωτογραφίες δεν διαγράφονται όταν διαγράφονται τα αντίγραφα που δημιουργήθηκαν με τις λειτουργίες επεξεργασίας.
- Τα αντίγραφα που έχουν υποβληθεί σε επεξεργασία αποθηκεύονται με την ίδια ημερομηνία και ώρα εγγραφής με τις αρχικές φωτογραφίες.
- Οι ρυθμίσεις εντολής εκτύπωσης (👁️36) και προστασίας (👁️41) της αρχικής φωτογραφίας δεν εφαρμόζονται στα επεξεργασμένα αντίγραφα.

Γρήγ. επεξεργασία: Βελτίωση αντίθεσης και κορεσμού



Πατήστε το κουμπί  (λειτουργία απεικόνισης) → επιλέξτε μια φωτογραφία → κουμπί MENU →  Γρήγ. επεξεργασία

Πατήστε το  ή  του πολυ-επιλογέα για να επιλέξετε το βαθμό της ενίσχυσης που πραγματοποιείται και πατήστε το κουμπί .

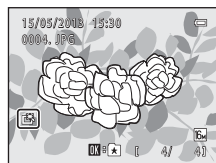
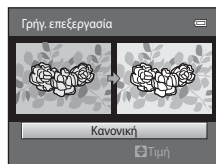
- Η αρχική έκδοση εμφανίζεται στα αριστερά και η επεξεργασμένη έκδοση εμφανίζεται στα δεξιά.
- Για έξοδο χωρίς αποθήκευση του αντίγραφου, πατήστε το .
- Τα αντίγραφα που δημιουργούνται με την επιλογή γρήγορης επεξεργασίας αναγνωρίζονται από το εικονίδιο  που εμφανίζεται κατά τη διάρκεια της απεικόνισης.



D-Lighting: Βελτίωση φωτεινότητας και αντίθεσης

Πατήστε το κουμπί  (λειτουργία απεικόνισης) → επιλέξτε μια φωτογραφία → κουμπί MENU →  D-Lighting

Χρησιμοποιήστε τον πολυ-επιλογέα για να επιλέξετε **OK** και πατήστε το κουμπί .

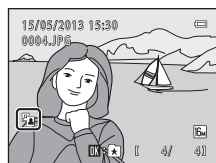
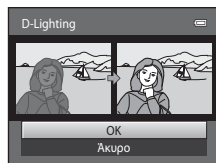

- Η αρχική έκδοση εμφανίζεται στα αριστερά και η επεξεργασμένη έκδοση εμφανίζεται στα δεξιά.
- Τα αντίγραφα D-Lighting μπορούν να αναγνωριστούν από το εικονίδιο  που εμφανίζεται κατά τη διάρκεια της απεικόνισης.





Περισσότερες πληροφορίες

Ανατρέξτε στην ενότητα «Όνόματα αρχείων και φακέλων εικόνων/ήχου» (0670) για περισσότερες πληροφορίες.

Ιδιαίτερη επεξεργασία: Απαλότητα δέρματος και επεξεργασία προσώπων ώστε να δείχνουν μικρότερα με μεγαλύτερα μάτια



Πατήστε το κουμπί  (λειτουργία απεικόνισης) → επιλέξτε μια φωτογραφία → κουμπί **MENU** →  Ιδιαίτερη επεξεργασία

1 Πατήστε το  ή το  του πολυ-επιλογέα για να επιλέξετε **Όλα** ή **Απαλότ. δέρματος** και πατήστε το κουμπί **OK**.

- **Όλα:** Απαλύνετε τους τόνους δέρματος των προσώπων και κάντε τα πρόσωπα να δείχνουν μικρότερα και τα μάτια να δείχνουν μεγαλύτερα.
- **Απαλότ. δέρματος:** Απαλύνετε τους τόνους δέρματος των προσώπων.
- Εμφανίζεται η οθόνη προεπισκόπησης.
- Για έξοδο χωρίς αποθήκευση του αντίγραφου, πατήστε το .



2 Δείτε μια προεπισκόπηση των αποτελεσμάτων των εφέ.

- Απαλύνονται οι τόνοι δέρματος μέχρι και 12 προσώπων, ξεκινώντας από εκείνο που βρίσκεται πλησιέστερα στο κέντρο του κάδρου.
- Εάν ο τόνος δέρματος απαλύνεται σε περισσότερα από ένα πρόσωπα, πατήστε το κουμπί  ή  του πολυ-επιλογέα, για να εμφανίσετε άλλο πρόσωπο.
- Για να αλλάξετε το βαθμό του εφέ, πατήστε το κουμπί **MENU** και επιστρέψτε στο βήμα 1.
- Όταν πατήσετε το κουμπί **OK**, δημιουργείται ένα νέο, επεξεργασμένο αντίγραφο.
- Τα αντίγραφα που δημιουργούνται με την επιλογή ιδιαίτερης επεξεργασίας μπορούν να αναγνωριστούν από το εικονίδιο  που εμφανίζεται στη λειτουργία απεικόνισης.

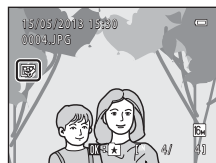
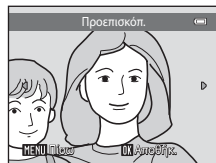

Σημειώσεις σχετικά με την ιδιαίτερη επεξεργασία

- Η λειτουργία ιδιαίτερης επεξεργασίας ενδέχεται να μην έχει τα αναμενόμενα αποτελέσματα, ανάλογα με την κατεύθυνση προς την οποία κοιτάζουν τα πρόσωπα ή ανάλογα με τη φωτεινότητα των προσώπων στη φωτογραφία.
- Εάν δεν ανιχνευτούν πρόσωπα στη φωτογραφία, εμφανίζεται μια προειδοποίηση και η οθόνη επιστρέφει στο μενού απεικόνισης.

Περισσότερες πληροφορίες

Ανατρέξτε στην ενότητα «Όνόματα αρχείων και φακέλων εικόνων/ήχου» () για περισσότερες πληροφορίες.

📷 Εφέ φίλτρου: Εφαρμογή εφέ ψηφιακού φίλτρου

Πατήστε το κουμπί  (λειτουργία απεικόνισης) → επιλέξτε μια φωτογραφία → κουμπί MENU → 📷 Εφέ φίλτρου

Τύπος	Περιγραφή
Απαλό	Αποδώστε στη φωτογραφία μια απαλή όψη, θαμβώνοντας από το κέντρο προς τα έξω. Σε φωτογραφίες που λήφθηκαν με επιλεγμένη τη λειτουργία ανίχνευσης προσώπου (📷64) ή ανίχνευσης μικρού ζώου (📷46), οι περιοχές γύρω από τα πρόσωπα θα είναι θαμπές.
Χρώμα επιλογής	Κρατήστε ένα συγκεκριμένο χρώμα στη φωτογραφία και αλλάξτε τα υπόλοιπα χρώματα στο ασπρόμαυρο.
Διάθλαση	Δημιουργήστε ακτίνες φωτός σε σχήμα αστεριών που ακτινοβολούν από τα φωτεινά αντικείμενα όπως οι αντανακλάσεις του ήλιου και τα φώτα της πόλης. Αυτό το εφέ είναι κατάλληλο για νυκτερινές σκηνές.
Fisheye	Κάντε μια φωτογραφία να μοιάζει σαν να λήφθηκε με φακό fisheye. Αυτό το εφέ είναι κατάλληλο για φωτογραφίες που λαμβάνονται με τη λειτουργία macro.
Εφέ μινιατούρας	Κάντε μια φωτογραφία να μοιάζει με μινιατούρα σκηνής που έχει ληφθεί στη λειτουργία macro. Αυτό το εφέ είναι κατάλληλο για φωτογραφίες που λαμβάνονται από σημείο μεγάλης υπεροχής με το κύριο θέμα στο κέντρο της φωτογραφίας.
Ζωγραφιά	Αποδώστε στις φωτογραφίες το εφέ μιας εικόνας ζωγραφισμένης με το χέρι.

Ενότητα αναφοράς

1 Πατήστε το ▲ ή το ▼ του πολυ-επιλογέα, για να επιλέξετε τον τύπο των εφέ και πατήστε το κουμπί .

- Εάν επιλέξετε τα στοιχεία **Διάθλαση**, **Fisheye**, **Εφέ μινιατούρας** ή **Ζωγραφιά**, προχωρήστε στο βήμα 3.

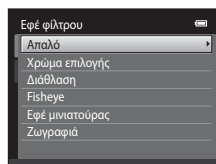

2 Προσαρμόστε το εφέ και πατήστε το κουμπί .

- Κατά τη χρήση της επιλογής **Απαλό**: Πατήστε το ▲ ή το ▼ για να επιλέξετε το μέγεθος της περιοχής που θέλετε να απαλύνετε.
- Κατά τη χρήση της επιλογής **Χρώμα επιλογής**: Πατήστε το ▲ ή το ▼ για να επιλέξετε το χρώμα που θα διατηρήσετε.
- Πατήστε το ◀, για να επιστρέψετε στην οθόνη επιλογής **Εφέ φίλτρου** χωρίς να κάνετε αλλαγές.

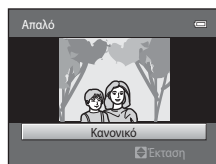

Παράδειγμα: **Απαλό**

3 Ελέγξτε τα αποτελέσματα και πατήστε το κουμπί **OK**.

- Δημιουργείται ένα νέο, επεξεργασμένο αντίγραφο.
- Για έξοδο χωρίς αποθήκευση του αντίγραφου, πατήστε το **◀**.
- Τα αντίγραφα που δημιουργούνται με την επιλογή εφέ φίλτρου αναγνωρίζονται από το εικονίδιο **Ⓢ** που εμφανίζεται στη λειτουργία απεικόνισης.

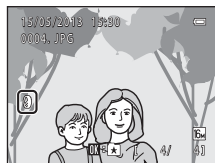
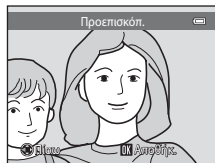

🖼️ Μικρή φωτογραφία: Μείωση μεγέθους εικόνας

Πατήστε το κουμπί **🖼️** (λειτουργία απεικόνισης) → επιλέξτε μια φωτογραφία → κουμπί **MENU** → **🖼️ Μικρή φωτογραφία**

1 Πατήστε το **▲** ή το **▼** του πολυ-επιλογέα, για να επιλέξετε το επιθυμητό μέγεθος αντιγράφου και πατήστε το κουμπί **OK**.

- Είναι διαθέσιμα τα μεγέθη **640x480**, **320x240** και **160x120**.

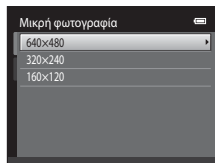

2 Επιλέξτε **Ναι** και πατήστε το κουμπί **OK**.

- Δημιουργείται ένα νέο, μικρότερο αντίγραφο (αναλογία συμπίεσης περίπου 1:16).
- Το αντίγραφο εμφανίζεται μέσα σε μαύρο κάδρο.

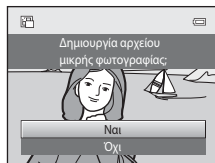

📝 Περισσότερες πληροφορίες

Ανατρέξτε στην ενότητα «Όνόματα αρχείων και φακέλων εικόνων/ήχου» (**🔍70**) για περισσότερες πληροφορίες.

🔗 Επιλογή μέρους: Δημιουργία αντιγράφου επιλεγμένου μέρους

Δημιουργήστε ένα αντίγραφο που περιέχει μόνο το τμήμα που εμφανίζεται στην οθόνη όταν εμφανίζεται η ένδειξη **MENU** 🗑️ και είναι ενεργοποιημένη η λειτουργία zoom απεικόνισης (📖31). Τα αντίγραφα επιλεγμένου μέρους αποθηκεύονται ως ξεχωριστά αρχεία.

1 Μεγεθύνετε τη φωτογραφία για επιλογή μέρους (📖31).

2 Βελτιώστε τη σύνθεση του αντιγράφου.

- Περιστρέψτε το χειριστήριο zoom στη θέση **T** (🔍) ή **W** (📐) για να ρυθμίσετε την αναλογία zoom.
- Πατήστε το **▲**, το **▼**, το **◀** ή το **▶** του πολυ-επιλογέα, για να κυλήσετε τη φωτογραφία μέχρι να εμφανιστεί στην οθόνη μόνο το τμήμα που θέλετε να αντιγράψετε.



3 Πατήστε το κουμπί **MENU**.



4 Χρησιμοποιήστε τον πολυ-επιλογέα για να επιλέξετε **Ναι** και πατήστε το κουμπί **OK**.

- Δημιουργείται ένα αντίγραφο επιλεγμένου μέρους.

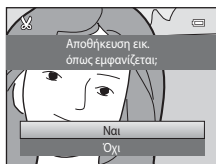

✍️ Μέγεθος εικόνας

Καθώς μειώνεται η περιοχή που πρόκειται να αποθηκευτεί, μειώνεται και το μέγεθος εικόνας (pixel) του αντιγράφου επιλεγμένου μέρους. Όταν το μέγεθος του αντιγράφου επιλεγμένου μέρους είναι 320 x 240 ή 160 x 120, εμφανίζεται ένα μαύρο κάδρο γύρω από τη φωτογραφία κατά την απεικόνιση και το εικονίδιο μικρής φωτογραφίας 📖 εμφανίζεται στην αριστερή πλευρά της οθόνης.

✍️ Επιλογή μέρους της φωτογραφίας στον τρέχοντα κατακόρυφο προσανατολισμό

Χρησιμοποιήστε την επιλογή **Περιστροφή εικ.** (🔄43), για να περιστρέψετε τη φωτογραφία ώστε να εμφανιστεί σε προσανατολισμό τοπίου. Μετά από την επιλογή μέρους της φωτογραφίας, περιστρέψτε τη φωτογραφία επιλεγμένου μέρους πίσω στον κατακόρυφο προσανατολισμό. Μπορείτε να επιλέξετε ένα μέρος της φωτογραφίας που εμφανίζεται σε κατακόρυφο προσανατολισμό μεγθύνοντας τη φωτογραφία, μέχρι να εξαφανιστούν οι μαύρες λωρίδες που εμφανίζονται και στις δύο πλευρές της οθόνης. Το επιλεγμένο μέρος της φωτογραφίας θα εμφανιστεί σε προσανατολισμό τοπίου.

✍️ Περισσότερες πληροφορίες

Ανατρέξτε στην ενότητα «Όνόματα αρχείων και φακέλων εικόνων/ήχου» (🔍70) για περισσότερες πληροφορίες.

Σύνδεση της φωτογραφικής μηχανής σε μια τηλεόραση (Απεικόνιση σε τηλεόραση)

Για την απεικόνιση φωτογραφιών στην τηλεόραση, συνδέστε τη φωτογραφική μηχανή σε μια τηλεόραση χρησιμοποιώντας το Καλώδιο audio video EG-CP14 (διατίθεται ξεχωριστά).

1 Απενεργοποιήστε τη φωτογραφική μηχανή.

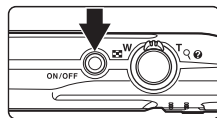

2 Συνδέστε τη φωτογραφική μηχανή στην τηλεόραση.

- Συνδέστε το κίτρινο βύσμα στην υποδοχή εισόδου video και το λευκό βύσμα στην υποδοχή εισόδου ήχου της τηλεόρασης.
- Βεβαιωθείτε ότι τα βύσματα έχουν το σωστό προσανατολισμό. Μην επιχειρείτε να εισαγάγετε τα βύσματα υπό γωνία και μην ασκείτε δύναμη όταν συνδέετε ή αποσυνδέετε τα βύσματα.

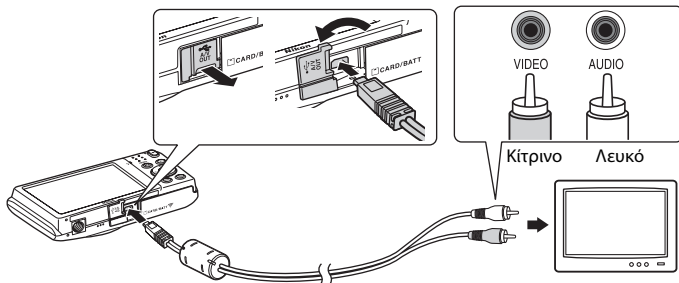

3 Συντονίστε την τηλεόραση στο κανάλι του video.

- Για λεπτομέρειες, ανατρέξτε στην τεκμηρίωση που παρέχεται με την τηλεόρασή σας.

4 Πατήστε παρατεταμένα το κουμπί για να ενεργοποιήσετε τη φωτογραφική μηχανή.

- Η φωτογραφική μηχανή μεταβαίνει σε λειτουργία απεικόνισης και οι φωτογραφίες εμφανίζονται στην τηλεόραση.
- Κατά τη διάρκεια της σύνδεσης στην τηλεόραση, η οθόνη της φωτογραφικής μηχανής θα παραμείνει σβηστή.

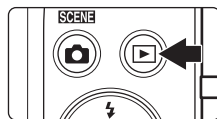

Εάν οι φωτογραφίες δεν εμφανίζονται στην τηλεόραση

Βεβαιωθείτε ότι η ρύθμιση της λειτουργίας video της φωτογραφικής μηχανής είναι κατάλληλη για το πρότυπο που χρησιμοποιείται από την τηλεόραση. Καθορίστε την επιλογή **Λειτουργία video** (861) στο μενού ρυθμίσεων (86).

Σύνδεση της φωτογραφικής μηχανής σε εκτυπωτή (Απευθείας εκτύπωση)

Οι χρήστες εκτυπωτών συμβατών με το πρότυπο PictBridge (🔍17) μπορούν να συνδέσουν τη φωτογραφική μηχανή απευθείας στον εκτυπωτή και να εκτυπώσουν φωτογραφίες χωρίς χρήση υπολογιστή. Ακολουθήστε τις διαδικασίες παρακάτω για την εκτύπωση φωτογραφιών.

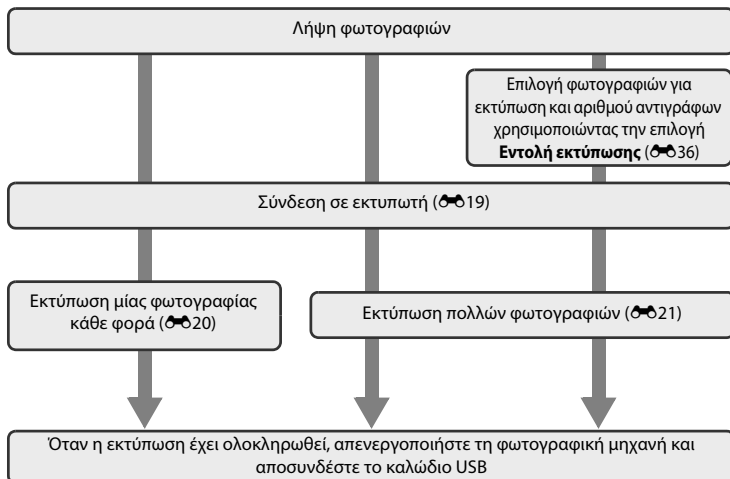

Ενότητα αναφοράς

☑ Σημειώσεις σχετικά με την πηγή τροφοδοσίας

- Κατά τη σύνδεση της φωτογραφικής μηχανής σε εκτυπωτή, χρησιμοποιείτε πλήρως φορτισμένη μπαταρία, για να αποφευχθεί η απρόσμενη απενεργοποίηση της φωτογραφικής μηχανής.
- Εάν χρησιμοποιείται ο μετασχηματιστής ρεύματος EH-62G (διατίθεται χωριστά), είναι δυνατή η τροφοδοσία της μηχανής COOLPIX S2750 από μια οικιακή πρίζα ρεύματος. Μη χρησιμοποιείτε άλλους μετασχηματιστές ρεύματος, καθώς μπορεί να προκληθεί υπερθέρμανση ή δυσλειτουργία της φωτογραφικής μηχανής.

📎 Εκτύπωση φωτογραφιών

Οι φωτογραφίες που αποθηκεύονται σε μια κάρτα μνήμης μπορούν να εκτυπωθούν με μεταφορά σε έναν υπολογιστή ή με απευθείας σύνδεση της φωτογραφικής μηχανής σε έναν εκτυπωτή. Είναι, επίσης, διαθέσιμες οι παρακάτω μέθοδοι εκτύπωσης:

- Εισαγωγή μιας κάρτας μνήμης στην υποδοχή κάρτας εκτυπωτή συμβατού με το πρότυπο DPOF
- Μεταφορά κάρτας μνήμης σε ένα κέντρο ψηφιακής φωτογραφίας

Για να εκτυπώσετε φωτογραφίες με αυτές τις μεθόδους, καθορίστε τις φωτογραφίες και τον αριθμό εκτυπώσεων στην κάρτα μνήμης χρησιμοποιώντας την επιλογή **Εντολή εκτύπωσης** στο μενού απεικόνισης (🔍36).

Σύνδεση της φωτογραφικής μηχανής σε εκτυπωτή

1 Απενεργοποιήστε τη φωτογραφική μηχανή.

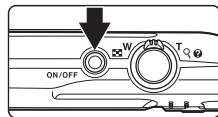

2 Ενεργοποιήστε τον εκτυπωτή.

- Ελέγξτε τις ρυθμίσεις του εκτυπωτή.

3 Συνδέστε τη φωτογραφική μηχανή στον εκτυπωτή χρησιμοποιώντας το παρεχόμενο καλώδιο USB.

- Βεβαιωθείτε ότι τα βύσματα έχουν το σωστό προσανατολισμό. Μην επιχειρείτε να εισαγάγετε τα βύσματα υπό γωνία και μην ασκείτε δύναμη όταν συνδέετε ή αποσυνδέετε τα βύσματα.

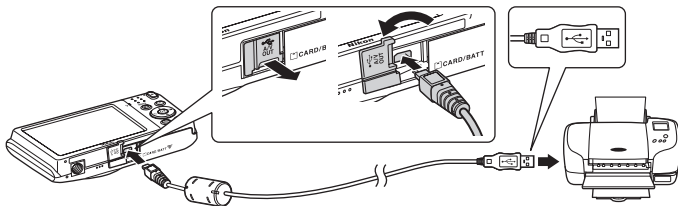

4 Η φωτογραφική μηχανή ενεργοποιείται αυτόματα.

- Όταν η φωτογραφική μηχανή συνδεθεί σωστά, στην οθόνη της φωτογραφικής μηχανής θα εμφανιστεί η οθόνη εκκίνησης **PictBridge** (1), ακολουθούμενη από την οθόνη **Εκτύπωση επιλογής** (2).

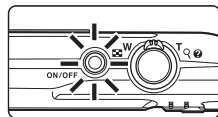

✓ **Εάν δεν εμφανίζεται η οθόνη PictBridge**

Απενεργοποιήστε τη φωτογραφική μηχανή και αποσυνδέστε το καλώδιο USB. Ορίστε την επιλογή **Φόρτ. από υπολογ.** (062) στο μενού ρυθμίσεων της φωτογραφικής μηχανής σε **Απενεργοποίηση** και, στη συνέχεια, συνδέστε ξανά τη φωτογραφική μηχανή.

Εκτύπωση μίας φωτογραφίας κάθε φορά

Μετά από τη σωστή σύνδεση της φωτογραφικής μηχανής στον εκτυπωτή (📷19), ακολουθήστε την εξής διαδικασία για την εκτύπωση φωτογραφιών.

1 Χρησιμοποιήστε τον πολυ-επιλογή για να επιλέξετε την επιθυμητή φωτογραφία και, στη συνέχεια, πατήστε το κουμπί **OK**.

- Περιστρέψτε το χειριστήριο zoom στη θέση **W** (📷) για να μεταβείτε στην απεικόνιση 12 εικονιδίων και στη θέση **T (Q)** για να επιστρέψετε στην προβολή πλήρους κάδρου.



2 Επιλέξτε **Αντίγραφα** και πατήστε το κουμπί **OK**.

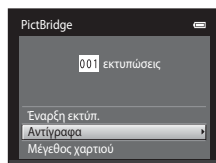

3 Επιλέξτε τον αριθμό των αντιγράφων (έως εννιά) και πατήστε το κουμπί **OK**.

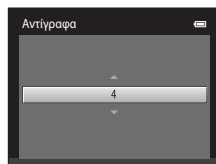

4 Επιλέξτε **Μέγεθος χαρτιού** και πατήστε το κουμπί **OK**.

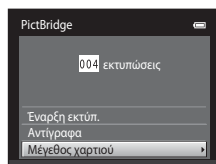

5 Επιλέξτε το επιθυμητό μέγεθος χαρτιού και πατήστε το κουμπί **OK**.

- Για να καθορίσετε το μέγεθος χαρτιού χρησιμοποιώντας τις ρυθμίσεις του εκτυπωτή, επιλέξτε **Προεπιλογή** στο μενού μεγέθους χαρτιού.

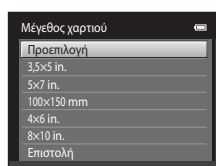

- 6** Επιλέξτε **Έναρξη εκτύπ.** και πατήστε το κουμπί **OK**.

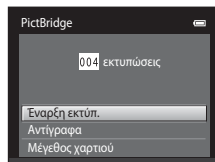

- 7** Η εκτύπωση ξεκινά.

- Όταν ολοκληρωθεί η εκτύπωση, η οθόνη επιστρέφει στην οθόνη επιλογής εκτύπωσης που εμφανίζεται στο βήμα 1.
- Για ακύρωση πριν από την εκτύπωση όλων των αντιγράφων, πατήστε το κουμπί **OK**.

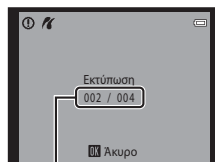

Τρέχων αριθμός αντιγράφων/συνολικός αριθμός αντιγράφων

Εκτύπωση πολλών φωτογραφιών

Μετά από τη σωστή σύνδεση της φωτογραφικής μηχανής στον εκτυπωτή (📷 19), ακολουθήστε την εξής διαδικασία για την εκτύπωση πολλών φωτογραφιών.

- 1** Όταν εμφανιστεί η οθόνη **Εκτύπωση επιλογής**, πατήστε το κουμπί **MENU**.

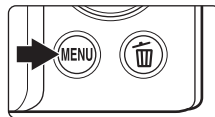

- 2** Χρησιμοποιήστε τον πολυ-επιλογή για να επιλέξετε **Μέγεθος χαρτιού** και πατήστε το κουμπί **OK**.

- Για έξοδο από το μενού εκτύπωσης, πατήστε το κουμπί **MENU**.

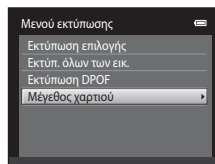

3 Επιλέξτε το επιθυμητό μέγεθος χαρτιού και πατήστε το κουμπί **OK**.

- Για να καθορίσετε το μέγεθος χαρτιού χρησιμοποιώντας τις ρυθμίσεις του εκτυπωτή, επιλέξτε **Προεπιλογή** στο μενού μεγέθους χαρτιού.

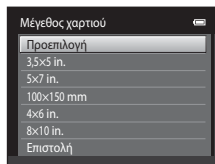

4 Επιλέξτε **Εκτύπωση επιλογής, Εκτύπ. όλων των εικ. ή Εκτύπωση DPOF** και πατήστε το κουμπί **OK**.

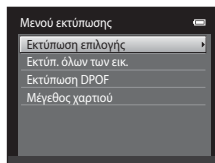

Εκτύπωση επιλογής

Επιλέξτε τις φωτογραφίες (έως 99) και τον αριθμό των αντιγράφων (έως εννιά) για κάθε φωτογραφία.

- Πατήστε το κουμπί ◀ ή ▶ του πολυ-επιλογέα για να επιλέξετε φωτογραφίες και πατήστε το κουμπί ▲ ή ▼ για να καθορίσετε τον αριθμό εκτυπώσεων για κάθε φωτογραφία.
- Οι φωτογραφίες που επιλέγονται για εκτύπωση αναγνωρίζονται από το σημάδι ελέγχου (✓) και τον αριθμό που υποδεικνύει τον αριθμό των αντιγράφων για εκτύπωση. Εάν δεν έχουν καθοριστεί αντίγραφα για τις φωτογραφίες, η επιλογή ακυρώνεται.
- Περιστρέψτε το χειριστήριο zoom στη θέση **T** (Q) για να μεταβείτε στην προβολή πλήρους κάδρου. Περιστρέψτε το χειριστήριο zoom στη θέση **W** (R) για να επιστρέψετε στην προβολή 12 εικονιδίων.
- Πατήστε το κουμπί **OK** όταν ολοκληρωθεί η ρύθμιση.
- Όταν εμφανιστεί το μενού που βρίσκεται στα δεξιά, επιλέξτε **Έναρξη εκτύπ.** και πατήστε το κουμπί **OK** για να ξεκινήσει η εκτύπωση. Επιλέξτε **Άκυρο** και πατήστε το κουμπί **OK** για να επιστρέψετε στο μενού εκτύπωσης.

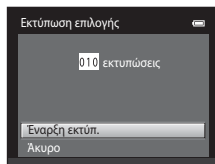

Εκτύπ. όλων των εικ.

Εκτυπώνεται ένα αντίγραφο από όλες τις φωτογραφίες που είναι αποθηκευμένες στην εσωτερική μνήμη ή στην κάρτα μνήμης.

- Όταν εμφανιστεί το μενού που βρίσκεται στα δεξιά, επιλέξτε **Έναρξη εκτύπ.** και πατήστε το κουμπί **OK** για να ξεκινήσει η εκτύπωση. Επιλέξτε **Άκυρο** και πατήστε το κουμπί **OK** για να επιστρέψετε στο μενού εκτύπωσης.

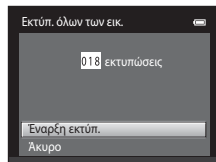

Εκτύπωση DPOF

Εκτυπώστε φωτογραφίες για τις οποίες έχει δημιουργηθεί μια εντολή εκτύπωσης χρησιμοποιώντας την επιλογή **Εντολή εκτύπωσης** (036).

- Όταν εμφανιστεί το μενού που βρίσκεται στα δεξιά, επιλέξτε **Έναρξη εκτύπ.** και πατήστε το κουμπί **OK** για να ξεκινήσει η εκτύπωση. Επιλέξτε **Άκυρο** και πατήστε το κουμπί **OK** για να επιστρέψετε στο μενού εκτύπωσης.
- Για να προβάλετε την τρέχουσα εντολή εκτύπωσης, επιλέξτε **Προβ. εικόν.** και πατήστε το κουμπί **OK**. Για να εκτυπώσετε φωτογραφίες, πατήστε ξανά το κουμπί **OK**.

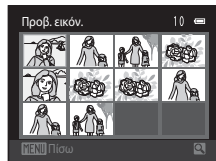
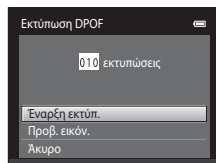

5 Η εκτύπωση ξεκινά.

- Η προβολή της οθόνης επιστρέφει στο μενού εκτύπωσης του βήματος 2 όταν ολοκληρωθεί η εκτύπωση.
- Για ακύρωση πριν από την εκτύπωση όλων των αντιγράφων, πατήστε το κουμπί **OK**.

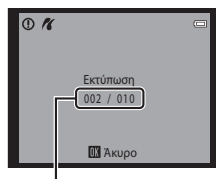

Τρέχων αριθμός αντιγράφων/συνολικός αριθμός αντιγράφων

Μέγεθος χαρτιού

Η φωτογραφική μηχανή υποστηρίζει τα παρακάτω μεγέθη χαρτιού: **Προεπιλογή** (το προεπιλεγμένο μέγεθος χαρτιού για τον τρέχοντα εκτυπωτή), **3,5x5 in., 5x7 in., 100x150 mm, 4x6 in., 8x10 in., Επιστολή, A3 και A4.** Θα εμφανιστούν μόνο τα μεγέθη που υποστηρίζονται από τον τρέχοντα εκτυπωτή.







Το μενού λήψης (για τη λειτουργία (αυτόματη λειτουργία))

- Ανατρέξτε στην ενότητα «Αλλαγή του μεγέθους εικόνας (Λειτουργία εικόνας)» (60) για πληροφορίες σχετικά με τη **Λειτουργία εικόνας**.

Ισορροπία λευκού (Ρύθμιση απόχρωσης)

Στην οθόνη λήψης της λειτουργίας  (αυτόματη λειτουργία) → κουμπί MENU → Ισορροπία λευκού

Το χρώμα του φωτός που αντανακλάται από ένα αντικείμενο ποικίλλει ανάλογα με το χρώμα της πηγής φωτός. Ο ανθρώπινος εγκέφαλος μπορεί να προσαρμοστεί στις αλλαγές του χρώματος της πηγής φωτός, με αποτέλεσμα τα λευκά αντικείμενα να εμφανίζονται λευκά είτε βρίσκονται στη σκιά είτε εκτίθενται σε άμεσο ηλιακό φως είτε σε φωτισμό πυρακτώσεως. Οι ψηφιακές φωτογραφικές μηχανές μπορούν να μιμηθούν αυτή τη δυνατότητα προσαρμογής υποβάλλοντας σε επεξεργασία τις φωτογραφίες ανάλογα με το χρώμα της πηγής φωτός. Η λειτουργία αυτή είναι γνωστή ως «ισορροπία λευκού». Για φυσικά χρώματα, επιλέξτε τη ρύθμιση ισορροπίας λευκού που ταιριάζει στην πηγή φωτός πριν από τη λήψη. Παρόλο που η προεπιλεγμένη ρύθμιση, **Αυτόματη** μπορεί να χρησιμοποιηθεί στους περισσότερους τύπους φωτισμού, μπορείτε να εφαρμόσετε με μη αυτόματο τρόπο τη ρύθμιση ισορροπίας λευκού που ταιριάζει καλύτερα σε μια συγκεκριμένη πηγή φωτός, για να επιτύχετε αποτελέσματα μεγαλύτερης ακρίβειας.

Επιλογή	Περιγραφή
AUTO Αυτόματη (προεπιλεγμένη ρύθμιση)	Η ισορροπία λευκού ρυθμίζεται αυτόματα, ανάλογα με τις συνθήκες φωτισμού. Η καλύτερη επιλογή για τις περισσότερες περιπτώσεις.
PRE Χειροκίν. προτοποθ.	Για τη ρύθμιση της ισορροπίας λευκού σε συνθήκες ασυνήθιστου φωτισμού χρησιμοποιείται ως σημείο αναφοράς ένα αντικείμενο ουδέτερου χρώματος. Ανατρέξτε στην ενότητα «Χειροκίν. προτοποθ.» για περισσότερες πληροφορίες ( 25).
 Φως ημέρας	Ρύθμιση ισορροπίας λευκού για άμεσο ηλιακό φως.
 Πυράκτωση	Για φωτογράφιση με φωτισμό πυρακτώσεως.
 Φθορισμός	Για χρήση υπό φωτισμό φθορισμού.
 Συννεφιά	Για φωτογράφιση με συννεφιά.
 Φλας	Για χρήση με φλας.

Το εικονίδιο για την τρέχουσα ρύθμιση εμφανίζεται στην οθόνη (6). Ωστόσο, όταν είναι επιλεγμένη η ρύθμιση **Αυτόματη**, δεν εμφανίζεται κανένα εικονίδιο.

Σημειώσεις σχετικά με την ισορροπία λευκού

- Δεν είναι δυνατή η χρήση ορισμένων λειτουργιών με άλλες επιλογές μενού (62).
- Στις ρυθμίσεις ισορροπίας λευκού εκτός των **Αυτόματη** ή **Φλας**, απενεργοποιήστε το φλας (53).

Χειροκίν. προτοποθ.

Η επιλογή χειροκίνητης προτοποθέτησης λειτουργεί σε συνθήκες μικτού φωτισμού ή για αντιστάθμιση των πηγών φωτός με υπερισχύουσα χροιά, όταν το επιθυμητό εφέ δεν έχει επιτευχθεί με τις ρυθμίσεις ισορροπίας λευκού όπως οι ρυθμίσεις **Αυτόματη** και **Πυράκτωση** (για παράδειγμα, για να κάνετε τις φωτογραφίες που έχουν τραβηχτεί κάτω από λάμπα με κόκκινη απόχρωση να μοιάζουν σαν να έχουν τραβηχτεί υπό λευκό φως). Ακολουθήστε την παρακάτω διαδικασία για να μετρήσετε την τιμή της ισορροπίας λευκού σύμφωνα με την πηγή φωτός κατά τη λήψη.

1 Τοποθετήστε ένα λευκό ή γκρι αντικείμενο αναφοράς κάτω από το φως που θα χρησιμοποιηθεί κατά τη λήψη.

2 Εμφανίστε το μενού λήψης (📖10, 37), χρησιμοποιήστε τον πολυ-επιλογέα για να επιλέξετε τη λειτουργία **PRE Χειροκίν.** **προτοποθ.** στο μενού **Ισορροπία λευκού** και πατήστε το κουμπί **OK**.

- Η φωτογραφική μηχανή εκτελεί μεγέθυνση στη θέση για να μετρήσει την ισορροπία λευκού.

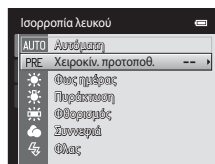

3 Επιλέξτε το στοιχείο **Μέτρηση**.

- Για να εφαρμόσετε την τιμή που μετρήθηκε πιο πρόσφατα για την χειροκίνητη προτοποθέτηση, επιλέξτε **Άκυρο** και πατήστε το κουμπί **OK**. Η ρύθμιση ισορροπίας λευκού δεν θα μετρηθεί ξανά και θα οριστεί η τιμή που μετρήθηκε πιο πρόσφατα.

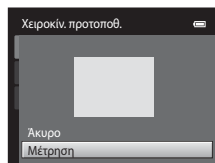

4 Καδράρετε το αντικείμενο αναφοράς στο παράθυρο μέτρησης.

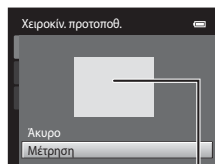

Παράθυρο μέτρησης

5 Πατήστε το κουμπί **OK**, για να μετρήσετε μια νέα τιμή ισορροπίας λευκού.

- Απελευθερώνεται το κλείστρο και ρυθμίζεται η νέα τιμή ισορροπίας λευκού για τη χειροκίνητη προτοποθέτηση. Δεν αποθηκεύεται κάποια φωτογραφία.





✓ Σημείωση σχετικά με τη χειροκίνητη προτοποθέτηση

Δεν είναι δυνατή η μέτρηση τιμής για το φωτισμό φλας με τη **Χειροκίν. προτοποθ.** Κατά τη λήψη με χρήση του φλας, ρυθμίστε την **Ισορροπία λευκού** σε **Αυτόματη** ή **Φλας**.

Συνεχής

Στην οθόνη λήψης της λειτουργίας  (αυτόματη λειτουργία) → κουμπί MENU → Συνεχής

Ενεργοποίηση της συνεχούς λήψης ή του στοιχείου **BSS** (επιλογέας καλύτερης λήψης).

Επιλογή	Περιγραφή
 Μεμονωμένη (προεπιλεγμένη ρύθμιση)	Γίνεται λήψη μιας φωτογραφίας, κάθε φορά που πατάτε το κουμπί λήψης.
 Συνεχής	Όσο το κουμπί λήψης διατηρείται πατημένο, λαμβάνονται έως 6 φωτογραφίες με ταχύτητα περίπου 1,3 καρτέ ανά δευτερόλεπτο (fps) όταν η Λειτουργία εικόνας έχει ρυθμιστεί στην επιλογή  4608x3456 .
BSS BSS (Επιλογέας καλύτερης λήψης)	Ο «Επιλογέας καλύτερης λήψης» συνιστάται κατά τη λήψη με απενεργοποιημένο το φλας ή όπου η φωτογραφική μηχανή έχει κάνει μεγέθυνση, ή σε άλλες καταστάσεις στις οποίες η ακούσια κίνηση μπορεί να οδηγήσει σε θαμπές φωτογραφίες. Όταν το στοιχείο BSS είναι ενεργοποιημένο, η φωτογραφική μηχανή λαμβάνει μέχρι δέκα φωτογραφίες όσο είναι πατημένο το κουμπί λήψης. Επιλέγεται αυτόματα και αποθηκεύεται η φωτογραφία με τη μεγαλύτερη ευκρίνεια.
 Πολλές λήψεις 16	Κάθε φορά που πατάτε το κουμπί λήψης, η φωτογραφική μηχανή τραβάει 16 φωτογραφίες με ταχύτητα περίπου 30 καρτέ ανά δευτερόλεπτο (fps) και τις διευθετεί σε μία φωτογραφία. <ul style="list-style-type: none">• Η Λειτουργία εικόνας είναι καθορισμένη στην τιμή  (2560 x 1920).• Το ψηφιακό zoom δεν είναι διαθέσιμο.

Σε ρυθμίσεις εκτός από τη ρύθμιση **Μεμονωμένη**, εμφανίζεται στην οθόνη η ένδειξη για την τρέχουσα ρύθμιση (6).

Σημειώσεις σχετικά με τη συνεχή λήψη

- Όταν επιλέγονται οι λειτουργίες **Συνεχής BSS** ή **Πολλές λήψεις 16**, το φλας απενεργοποιείται. Οι λειτουργίες εστίασης, έκθεσης και ισορροπίας λευκού ορίζονται στις τιμές που καθορίζονται για την πρώτη φωτογραφία σε κάθε σειρά.
- Η ταχύτητα καρέ με τη λειτουργία συνεχούς λήψης ενδέχεται να διαφέρει ανάλογα με την τρέχουσα ρύθμιση ποιότητας εικόνας, την κάρτα μνήμης που χρησιμοποιείται ή τις συνθήκες λήψης.
- Δεν είναι δυνατή η χρήση ορισμένων λειτουργιών με άλλες επιλογές μενού (62).

Σημείωση σχετικά με το BSS

Η λειτουργία **BSS** εφαρμόζεται αποτελεσματικά κατά τη λήψη στατικών θεμάτων. Τα αποτελέσματα της λειτουργίας **BSS** ενδέχεται να μην είναι τα επιθυμητά, εάν το θέμα κινηθεί ή αλλάξει η σύνθεση όταν κρατάτε πατημένο το κουμπί λήψης.

Σημείωση σχετικά με τη λειτουργία Πολλές λήψεις 16

Κηλίδες (3) που είναι ορατές στην οθόνη κατά τη λήψη με ενεργοποιημένη τη λειτουργία **Πολλές λήψεις 16** θα εγγραφούν μαζί με τις φωτογραφίες. Συνιστάται η αποφυγή φωτεινών αντικειμένων όπως ο ήλιος, οι αντανακλάσεις του ηλίου και τα ηλεκτρικά φώτα κατά τη λήψη με ενεργοποιημένη τη λειτουργία **Πολλές λήψεις 16**.

Ευαισθησία ISO

Στην οθόνη λήψης της λειτουργίας  (αυτόματη λειτουργία) → κουμπι **MENU** → Ευαισθησία ISO

Όσο υψηλότερη είναι η τιμή ευαισθησίας, τόσο λιγότερο φως απαιτείται για την έκθεση μιας φωτογραφίας, γεγονός που επιτρέπει τη λήψη σκοτεινότερων θεμάτων. Επιπλέον, ακόμα και στην περίπτωση θεμάτων παρόμοιας φωτεινότητας, οι φωτογραφίες μπορούν να ληφθούν με μεγαλύτερες ταχύτητες κλείστρου και έτσι το θάμπωμα από το κούνημα της φωτογραφικής μηχανής και την κίνηση του θέματος να μειωθεί.



- Παρόλο που η υψηλότερη ευαισθησία ISO είναι αποτελεσματική κατά τη λήψη σκοτεινότερων θεμάτων, τη λήψη χωρίς φλας, τη λήψη με τη χρήση zoom κλπ., οι φωτογραφίες ενδέχεται να εμφανίζουν θόρυβο.

Επιλογή	Περιγραφή
Αυτόματη (προεπιλεγμένη ρύθμιση)	Η ευαισθησία είναι ISO 80, όταν ο φωτισμός είναι επαρκής. Η φωτογραφική μηχανή αντισταθμίζει με αύξηση της ευαισθησίας σε μέγιστη τιμή ISO 1600, όταν ο φωτισμός είναι ανεπαρκής.
Αυτ. σταθερό εύρος	Επιλέξετε το εύρος εντός του οποίου η φωτογραφική μηχανή προσαρμόζει αυτόματα την ευαισθησία ISO, μεταξύ ISO 80-400 (προεπιλεγμένη ρύθμιση) και ISO 80-800 . Η φωτογραφική μηχανή δεν θα αυξήσει την ευαισθησία πέραν της μέγιστης τιμής του επιλεγμένου εύρους. Καθορίστε τη μέγιστη ευαισθησία ISO για αποτελεσματικό έλεγχο του πλήθους των «κόκκων» που παρουσιάζεται στις φωτογραφίες.
80, 100, 200, 400, 800, 1600, 3200	Η ευαισθησία κλειδώνει στην καθορισμένη τιμή.





Η τρέχουσα ρύθμιση της ευαισθησίας ISO υποδεικνύεται με ένα εικονίδιο κατά τη λήψη ().

- Όταν επιλέξετε τη ρύθμιση **Αυτόματη**, το εικονίδιο **ISO** δεν εμφανίζεται στην τιμή ISO 80, αλλά εμφανίζεται εάν η ευαισθησία ISO αυξηθεί αυτόματα σε τιμή μεγαλύτερη του 80.
- Όταν έχει επιλεγεί η ρύθμιση **Αυτ. σταθερό εύρος**, εμφανίζεται το στοιχείο  και η μέγιστη τιμή ευαισθησίας ISO.

Σημειώσεις σχετικά με την ευαισθησία ISO

- Δεν είναι δυνατή η χρήση ορισμένων λειτουργιών με άλλες επιλογές μενού (6).
- Η ρύθμιση **Ανίχνευση κίνησης** (57) δεν λειτουργεί όταν η ευαισθησία ISO έχει οριστεί σε άλλη ρύθμιση εκτός της ρύθμισης **Αυτόματη**.

ISO 3200





Όταν η **Ευαισθησία ISO** έχει οριστεί στην επιλογή **3200**, οι διαθέσιμες ρυθμίσεις της **Λειτουργία εικόνας** περιορίζονται στις επιλογές  **2272x1704**,  **1600x1200** και  **640x480**. Το σημάδι  εμφανίζεται δίπλα στην ένδειξη ευαισθησίας ISO στο κάτω αριστερό μέρος της οθόνης.

ISO 3200

Επιλογές χρώματος

Στην οθόνη λήψης της λειτουργίας  (αυτόματη λειτουργία) → κουμπί MENU →
Επιλογές χρώματος

Ζωντανέψτε τα χρώματα ή αποθηκεύστε μονόχρωμες φωτογραφίες.

Επιλογή	Περιγραφή
 Βασικό χρώμα (προεπιλεγμένη ρύθμιση)	Χρησιμοποιήστε το για φωτογραφίες με φυσικά χρώματα.
 Έντονο χρώμα	Χρησιμοποιήστε το για έντονα χρώματα, εφέ «εκτύπωσης φωτογραφίας».
 Ασπρόμαυρο	Αποθηκεύστε ασπρόμαυρες φωτογραφίες.
 Σέπια	Αποθηκεύστε φωτογραφίες σε τόνους σέπια.
 Κυανοπυλία	Αποθηκεύστε μονόχρωμες φωτογραφίες σε τόνους κυανού-μπλε.

Σε άλλες ρυθμίσεις εκτός από τη ρύθμιση **Βασικό χρώμα**, εμφανίζεται στην οθόνη το εικονίδιο για την τρέχουσα ρύθμιση (6). Οι χρωματικοί τόνοι στην οθόνη λήψης αλλάζουν ανάλογα με την καθορισμένη επιλογή χρώματος.



Σημείωση σχετικά με τις επιλογές χρώματος













Δεν είναι δυνατή η χρήση ορισμένων λειτουργιών με άλλες επιλογές μενού (62).

Λειτουργίες AF

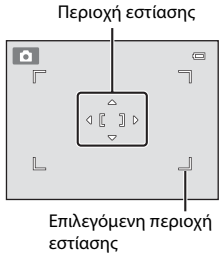

Στην οθόνη λήψης της λειτουργίας  (αυτόματη λειτουργία) → κουμπι **MENU** → Λειτουργίες AF

Χρησιμοποιήστε αυτήν την επιλογή για να καθορίσετε τον τρόπο με τον οποίο η φωτογραφική μηχανή θα επιλέγει την περιοχή εστίασης για αυτόματη εστίαση.

Επιλογή	Περιγραφή
 Προτερ. προσώπου (προεπιλεγμένη ρύθμιση)	<p>Όταν η φωτογραφική μηχανή ανιχνεύσει ένα πρόσωπο ανθρώπου, εστιάζει στο πρόσωπο αυτό. Ανατρέξτε στην ενότητα «Ανίχνευση προσώπου» ( 64) για περισσότερες πληροφορίες. Αν ανιχνευτούν περισσότερα από ένα πρόσωπα, η φωτογραφική μηχανή εστιάζει στο πρόσωπο που είναι πιο κοντά στη φωτογραφική μηχανή. Κατά τη φωτογράφιση θεμάτων εκτός από ανθρώπους ή κατά το καδράρισμα ενός θέματος όπου δεν έχει ανιχνευτεί κάποιο πρόσωπο, η Λειτουργία AF αλλάζει σε Αυτόματη και η φωτογραφική μηχανή επιλέγει αυτόματα την περιοχή εστίασης (μέχρι εννέα περιοχές), η οποία περιέχει το θέμα που βρίσκεται πιο κοντά στη φωτογραφική μηχανή και εστιάζει σε αυτό.</p>
 Αυτόματη	<p>Η φωτογραφική μηχανή επιλέγει αυτόματα την περιοχή εστίασης (μέχρι εννέα περιοχές), η οποία περιέχει το θέμα που βρίσκεται πιο κοντά στη φωτογραφική μηχανή και εστιάζει σε αυτό. Πατήστε το κουμπι λήψης μέχρι τη μέση για να ενεργοποιήσετε την περιοχή εστίασης. Όταν το κουμπι λήψης είναι πατημένο μέχρι τη μέση, η επιλεγμένη από τη φωτογραφική μηχανή περιοχή εστίασης (μέχρι εννέα περιοχές) θα εμφανιστεί στην οθόνη.</p>

Επιλογή	Περιγραφή
<p> Χειροκίνητη</p>	<p>Επιλέξτε μία από τις 99 περιοχές εστίασης στην οθόνη. Αυτή η επιλογή είναι κατάλληλη για περιστάσεις στις οποίες το προοριζόμενο θέμα είναι σχετικά ακίνητο και δεν βρίσκεται στο κέντρο του κάδρου. Πατήστε το , ,  ή  του πολυεπιλογέα για να μετακινήσετε την περιοχή εστίασης στη θέση, στην οποία θέλετε να εστιάσετε και, στη συνέχεια, πραγματοποιήστε λήψη.</p> <ul style="list-style-type: none"> • Προτού προβείτε σε οποιαδήποτε από τις παρακάτω ρυθμίσεις, πατήστε το κουμπί  για να ακυρώσετε την επιλογή περιοχής εστίασης. <ul style="list-style-type: none"> - Λειτουργία φλας - Λειτουργία macro, χρονομέτρης αυτοφωτογράφησης ή αντιστάθμιση έκθεσης <p>Όταν ολοκληρώσετε τις ρυθμίσεις, πατήστε το κουμπί  ξανά για να επανεργοποιήσετε την επιλογή περιοχής εστίασης.</p> <div data-bbox="683 147 932 434">  </div>
<p> Κέντρο</p>	<p>Η φωτογραφική μηχανή εστιάζει στο θέμα που βρίσκεται στο κέντρο του κάδρου. Εμφανίζεται πάντα η κεντρική περιοχή εστίασης.</p> <div data-bbox="683 595 932 812">  </div>
<p> Παρακολούθ. θέματος</p>	<p>Χρησιμοποιήστε αυτήν τη λειτουργία για να τραβήξετε φωτογραφίες κινούμενων θεμάτων. Καταχωρήστε το θέμα στο οποίο θα εστιάσει η φωτογραφική μηχανή. Η περιοχή εστίασης θα μετακινηθεί αυτόματα για την παρακολούθηση του θέματος. Ανατρέξτε στην ενότητα «Χρήση της λειτουργίας παρακολούθησης θέματος» ( 32) για περισσότερες πληροφορίες.</p> <div data-bbox="683 840 932 1021">  </div>

Σημειώσεις σχετικά με τη λειτουργία περιοχών AF



- Όταν είναι ενεργοποιημένο το ψηφιακό zoom, η εστίαση θα είναι στο κέντρο της οθόνης ανεξάρτητα από τη ρύθμιση **Λειτουργία AF**.
- Η αυτόματη εστίαση ενδέχεται να μη λειτουργεί με τον αναμενόμενο τρόπο ( 29).
- Δεν είναι δυνατή η χρήση ορισμένων λειτουργιών με άλλες επιλογές μενού ( 62).

Χρήση της λειτουργίας παρακολούθησης θέματος

Στην οθόνη λήψης της λειτουργίας  (αυτόματη λειτουργία) → κουμπί MENU → Λεπ. περιοχών AF → Παρακολούθ. θέματος

Χρησιμοποιήστε αυτήν τη λειτουργία για να τραβήξετε φωτογραφίες κινούμενων θεμάτων. Όταν καταχωρηθεί ένα θέμα, η φωτογραφική μηχανή μετακινεί αυτόματα την περιοχή εστίασης για να παρακολουθήσει το θέμα. Αν η φωτογραφική μηχανή ανιχνεύσει ένα ανθρώπινο πρόσωπο, καταχωρεί αυτόματα το ανθρώπινο πρόσωπο και αρχίζει να το παρακολουθεί.

1 Καταχωρήστε ένα θέμα.

- Όταν δεν έχει ανιχνευτεί πρόσωπο και στο κέντρο της οθόνης εμφανίζεται το λευκό περίγραμμα, ευθυγραμμίστε το θέμα με το περίγραμμα και πατήστε το κουμπί .
- Όταν το περίγραμμα είναι κόκκινο, η φωτογραφική μηχανή δεν μπορεί να εστιάσει στο θέμα. Αλλάξτε τη σύνθεση και προσπαθήστε να καταχωρήσετε το θέμα ξανά.
- Όταν το θέμα καταχωρηθεί, θα εμφανιστεί μια κίτρινη περιοχή εστίασης σε αυτό το θέμα και η φωτογραφική μηχανή θα αρχίσει την παρακολούθηση αυτού του θέματος.
- Για να καταργήσετε την καταχώρηση του θέματος, πατήστε το κουμπί .
- Εάν η φωτογραφική μηχανή δεν μπορεί πλέον να παρακολουθήσει το καταχωρημένο θέμα, η περιοχή εστίασης θα εξαφανιστεί και η καταχώρηση θα ακυρωθεί. Καταχωρήστε ξανά το θέμα.
- Όταν ανιχνευτεί ένα πρόσωπο, η φωτογραφική μηχανή καταχωρεί αυτόματα το πρόσωπο.

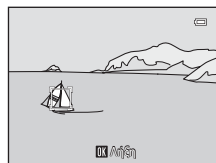
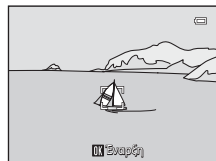

2 Πατήστε το κουμπί λήψης μέχρι το τέρμα για να τραβήξετε μια φωτογραφία.

- Η φωτογραφική μηχανή εστιάζει στην περιοχή εστίασης, όταν πιέξετε το κουμπί λήψης μέχρι τη μέση. Η περιοχή εστίασης θα ανάψει με πράσινο χρώμα και η εστίαση θα κλειδώσει.
- Αν δεν εμφανιστεί η περιοχή εστίασης όταν πατήσετε το κουμπί λήψης μέχρι τη μέση, η φωτογραφική μηχανή εστιάζει στο θέμα που βρίσκεται στο κέντρο του κάδρου.

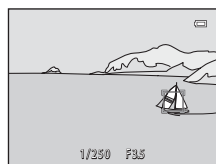

Σημειώσεις σχετικά με τη λειτουργία παρακολούθησης θέματος

- Προσαρμόστε τη θέση zoom, τη λειτουργία φλας, την αντιστάθμιση έκθεσης και τις ρυθμίσεις μενού πριν την καταχώρηση του θέματος.
- Η παρακολούθηση θέματος ενδέχεται να μην είναι δυνατή σε συγκεκριμένες συνθήκες λήψης.
- Αν η φωτογραφική μηχανή ανιχνεύσει περισσότερα από ένα πρόσωπα στην οθόνη, δεν μπορείτε να καθορίσετε το πρόσωπο που θα καταχωρηθεί.
Μην συμπεριλάβετε πρόσωπα στο κάδρο αν θέλετε να παρακολουθήσετε ένα θέμα που δεν είναι πρόσωπο.
- Το ψηφιακό zoom δεν είναι διαθέσιμο.

Αυτόμ. εστίαση



Στην οθόνη λήψης της λειτουργίας  (αυτόματη λειτουργία) → κουμπί MENU → Αυτόμ. εστίαση

Επιλέξτε τον τρόπο με τον οποίο εστιάζει η φωτογραφική μηχανή.

Επιλογή	Περιγραφή
AF-S Μεμονωμένη AF (προεπιλεγμένη ρύθμιση)	Η φωτογραφική μηχανή εστιάζει όταν πατάτε το κουμπί λήψης μέχρι τη μέση.
AF-F Διαρκής AF	Η φωτογραφική μηχανή εστιάζει συνεχώς μέχρι να πατήσετε το κουμπί λήψης μέχρι τη μέση. Χρησιμοποιείται σε κινούμενα θέματα. Καθώς η φωτογραφική μηχανή εστιάζει, ακούγεται ο θόρυβος από την κίνηση του οδηγού φακού.



Λειτουργία αυτόματης εστίασης για εγγραφή video

Η αυτόματη εστίαση για εγγραφή video μπορεί να οριστεί με την επιλογή **Αυτόμ. εστίαση** () στο μενού video ()

Μενού έξυπνου πορτραίτου

- Ανατρέξτε στην ενότητα «Αλλαγή του μεγέθους εικόνας (Λειτουργία εικόνας)» (📖60) για πληροφορίες σχετικά με τη **Λειτουργία εικόνας**.

Απαλότ. δέρματος

Στην οθόνη της λειτουργίας έξυπνου πορτραίτου → κουμπί MENU → Απαλότ. δέρματος

Ενεργοποιεί τη δυνατότητα απαλότητας δέρματος.

Επιλογή	Περιγραφή
⚡ Υψηλή	Μετά από την απελευθέρωση του κλείστρου, η φωτογραφική μηχανή ανιχνεύει ένα ή περισσότερα πρόσωπα (μέχρι τρία) και πραγματοποιεί επεξεργασία της φωτογραφίας για να απαλύνει του τόνους του δέρματος του προσώπου πριν από την αποθήκευση της φωτογραφίας. Μπορείτε να επιλέξετε το βαθμό του εφέ που θα εφαρμοστεί.
⚡ Κανονική (προεπιλεγμένη ρύθμιση)	
⚡ Χαμηλή	
OFF Απενεργοποίηση	Απενεργοποιεί την απαλότητα δέρματος.

Η τρέχουσα ρύθμιση απαλότητας δέρματος υποδεικνύεται από ένα εικονίδιο που εμφανίζεται στην οθόνη κατά τη λήψη (📖6). Όταν επιλέξετε **Απενεργοποίηση**, δεν εμφανίζεται καμία ένδειξη. Το εφέ απαλότητας δέρματος δεν είναι ορατό όταν καδράρετε φωτογραφίες για λήψη. Ελέγξτε το βαθμό απαλότητας δέρματος στη λειτουργία απεικόνισης.

Ενότητα αναφοράς

Χρονοδ. χαμόγελου

Στην οθόνη της λειτουργίας έξυπνου πορτραίτου → κουμπί MENU → Χρονοδ. χαμόγελου

Η φωτογραφική μηχανή ανιχνεύει ανθρώπινα πρόσωπα και, στη συνέχεια, απελευθερώνει αυτόματα το κλείστρο όταν ανιχνεύσει κάποιο χαμόγελο.

Επιλογή	Περιγραφή
☑ Ενεργοποίηση (προεπιλεγμένη ρύθμιση)	Ενεργοποιεί το χρονοδιακόπτη χαμόγελου.
OFF Απενεργοποίηση	Απενεργοποιεί το χρονοδιακόπτη χαμόγελου.

Η τρέχουσα ρύθμιση χρονοδιακόπτη χαμόγελου υποδεικνύεται από ένα εικονίδιο που εμφανίζεται στην οθόνη κατά τη λήψη (📖6). Δεν εμφανίζεται κανένα εικονίδιο, όταν είναι επιλεγμένη η ρύθμιση **Απενεργοποίηση**.

Έλεγχος κλ. ματιών

Στην οθόνη της λειτουργίας έξυπνου πορτραίτου → κουμπί MENU → Έλεγχος κλ. ματιών

Η φωτογραφική μηχανή απελευθερώνει αυτόματα το κλείστρο δυο φορές κάθε φορά που τραβάτε μια φωτογραφία. Από τις δύο λήψεις, αποθηκεύεται εκείνη στην οποία τα μάτια του θέματος είναι ανοιχτά.

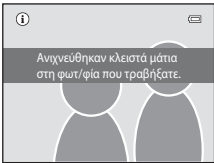
Επιλογή	Περιγραφή
 Ενεργοποίηση	<p>Ενεργοποιεί την ένδειξη κλειστών ματιών. Δεν είναι δυνατή η χρήση του φλας όταν είναι επιλεγμένο το Ενεργοποίηση. Εάν η φωτογραφική μηχανή αποθήκευσε μια εικόνα στην οποία τα μάτια του θέματος ενδέχεται να ήταν κλειστά, το παράθυρο διαλόγου που φαίνεται στα δεξιά εμφανίζεται για μερικά δευτερόλεπτα.</p> 
OFF Απενεργοποίηση (προεπιλεγμένη ρύθμιση)	<p>Απενεργοποιεί την ένδειξη κλειστών ματιών.</p>

Η τρέχουσα ρύθμιση ελέγχου κλειστών ματιών υποδεικνύεται με ένα εικονίδιο κατά τη λήψη (📖6). Δεν εμφανίζεται κανένα εικονίδιο, όταν είναι επιλεγμένη η ρύθμιση **Απενεργοποίηση**.

Το μενού απεικόνισης

- Ανατρέξτε στην ενότητα «Επεξεργασία φωτογραφιών (Στατικές εικόνες)» (🔑10) για πληροφορίες σχετικά με τις δυνατότητες επεξεργασίας φωτογραφιών.

📁 Εντολή εκτύπωσης (Δημιουργία εντολής εκτύπωσης DPOF)

Πατήστε το κουμπί  (λειτουργία απεικόνισης) → κουμπί MENU → 📁 Εντολή εκτύπωσης

Κατά την εκτύπωση φωτογραφιών που είναι αποθηκευμένες στην κάρτα μνήμης με χρήση οποιασδήποτε από τις παρακάτω μεθόδους, η επιλογή **Εντολή εκτύπωσης** στο μενού απεικόνισης χρησιμοποιείται για τη δημιουργία ψηφιακών «εντολών εκτύπωσης» για εκτύπωση σε συσκευές συμβατές με το πρότυπο DPOF.

- Εισαγωγή της κάρτας μνήμης στην υποδοχή κάρτας ενός εκτυπωτή συμβατού με το πρότυπο DPOF (🔑17).
- Μεταφορά της κάρτας μνήμης σε κέντρο ψηφιακής φωτογραφίας.
- Σύνδεση της φωτογραφικής μηχανής σε έναν εκτυπωτή (🔑18) συμβατό με το πρότυπο PictBridge (🔑17). Μπορείτε επίσης να δημιουργήσετε μια εντολή εκτύπωσης για φωτογραφίες αποθηκευμένες στην εσωτερική μνήμη, εάν αφαιρέσετε την κάρτα μνήμης από τη φωτογραφική μηχανή.

1 Χρησιμοποιήστε τον πολυ-επιλογή για να επιλέξετε **Επιλογή εικόνων** και πατήστε το κουμπί **OK**.

- Στη λειτουργία αγαπημένων φωτογραφιών, αυτόματης ταξινόμησης ή ταξινόμησης κατά ημέρα η οθόνη που απεικονίζεται στα δεξιά δεν εμφανίζεται. Προχωρήστε στο βήμα 2.

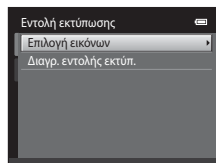

2 Επιλέξτε τις φωτογραφίες (έως 99) και τον αριθμό των αντιγράφων (έως εννιά) για κάθε φωτογραφία.

- Πατήστε το ◀ ή το ▶ του πολυ-επιλογή για να επιλέξετε φωτογραφίες και πατήστε το ▲ ή το ▼ για να καθορίσετε τον αριθμό αντιγράφων για εκτύπωση.
- Οι φωτογραφίες που επιλέγονται για εκτύπωση αναγνωρίζονται από το εικονίδιο του σημαδιού ελέγχου (✔) και τον αριθμό που υποδεικνύει τον αριθμό των αντιγράφων για εκτύπωση. Εάν δεν έχουν καθοριστεί αντίγραφα για τις φωτογραφίες, η επιλογή ακυρώνεται.
- Περιστρέψτε το χειριστήριο zoom στη θέση **T** (🔍) για να μεταβείτε στην προβολή πλήρους κάδρου. Περιστρέψτε το χειριστήριο zoom στη θέση **W** (📷) για να επιστρέψετε στην προβολή 12 εικονιδίων.
- Πατήστε το κουμπί **OK** όταν ολοκληρωθεί η ρύθμιση.

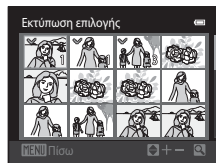

3 Επιλέξτε εάν θα εκτυπωθεί η ημερομηνία λήψης καθώς και πληροφορίες φωτογραφίας.

- Επιλέξτε την **Ημερομηνία** και πατήστε το κουμπί **OK** για εκτύπωση της ημερομηνίας λήψης σε όλες τις φωτογραφίες της εντολής εκτύπωσης.
- Επιλέξτε το στοιχείο **Πληροφ.** και πατήστε το κουμπί **OK**, για να εκτυπώσετε τις πληροφορίες των τιμών ταχύτητας κλείστρου και διαφράγματος σε όλες τις φωτογραφίες της εντολής εκτύπωσης.
- Επιλέξτε το στοιχείο **Ολοκλήρωση** και πατήστε το κουμπί **OK** για ολοκλήρωση της εντολής εκτύπωσης και έξοδο.

Οι φωτογραφίες που έχουν επιλεγεί για εκτύπωση αναγνωρίζονται από το σύμβολο  που εμφανίζεται κατά τη διάρκεια της απεικόνισης.

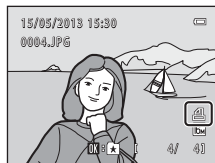
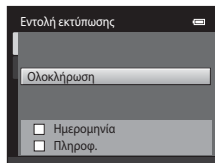

Σημειώσεις σχετικά με την εντολή εκτύπωσης

Όταν δημιουργείται μια εντολή εκτύπωσης στη λειτουργία αγαπημένων φωτογραφιών, τη λειτουργία αυτόματης ταξινόμησης ή τη λειτουργία ταξινόμησης κατά ημέρα, εμφανίζεται η παρακάτω οθόνη, εάν έχουν επιλεγεί προς εκτύπωση φωτογραφίες άλλες από εκείνες που ανήκουν στο επιλεγμένο άλμπουμ ή την επιλεγμένη κατηγορία ή που λήφθηκαν την ημερομηνία λήψης.

- Επιλέξτε **Ναι** για να επισημάνετε τις επιλεγμένες φωτογραφίες για εκτύπωση χωρίς να αλλάξετε τη σήμανση των άλλων φωτογραφιών.
- Επιλέξτε **Όχι** για να καταργήσετε όλες τις σημάνσεις για εκτύπωση από τις φωτογραφίες που επισημάνθηκαν προηγουμένως και να περιορίσετε την εντολή εκτύπωσης σε φωτογραφίες του επιλεγμένου άλμπουμ ή της επιλεγμένης κατηγορίας ή φωτογραφίες που λήφθηκαν κατά την επιλεγμένη ημερομηνία λήψης.

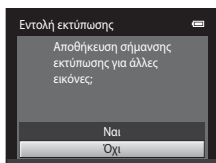

Λειτουργία αγαπημένων φωτογραφιών/λειτουργία αυτόματης ταξινόμησης

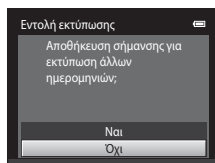

Λειτουργία Ταξινόμηση/ ημέρα

Εάν ο συνολικός αριθμός των φωτογραφιών που έχουν σημειωθεί υπερβαίνει τις 99 λόγω της προσθήκης της τρέχουσας ρύθμισης εντολής εκτύπωσης, θα εμφανιστεί η παρακάτω οθόνη.

- Επιλέξτε **Ναι**, για να καταργήσετε από την εντολή εκτύπωσης όλες τις σημάνσεις για εκτύπωση που είχατε προσθέσει στο παρελθόν και να περιορίσετε την εντολή εκτύπωσης σε φωτογραφίες στις οποίες μόλις έγινε σήμανση.
- Επιλέξτε **Άκυρο** για να ακυρώσετε τις ρυθμίσεις που μόλις προστέθηκαν χωρίς να αλλάξετε τη σήμανση εκτύπωσης των φωτογραφιών που είχατε επισημάνει στο παρελθόν.

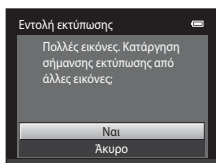

Λειτουργία αγαπημένων φωτογραφιών/λειτουργία αυτόματης ταξινόμησης

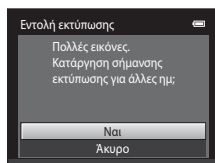

Λειτουργία Ταξινόμηση/ ημέρα



Σημειώσεις σχετικά με την εκτύπωση ημερομηνίας λήψης και πληροφοριών φωτογραφίας

Όταν είναι ενεργοποιημένες οι επιλογές **Ημερομηνία** και **Πληροφ.** στην επιλογή εντολής εκτύπωσης, στις φωτογραφίες εκτυλώνονται η ημερομηνία λήψης και οι πληροφορίες φωτογραφίας, όταν χρησιμοποιείται εκτυπωτής που είναι συμβατός με το πρότυπο DPOF (☞ 17) και που υποστηρίζει την εκτύπωση της ημερομηνίας λήψης και των πληροφοριών φωτογραφίας.

- Οι πληροφορίες της φωτογραφίας δεν μπορούν να εκτυπωθούν όταν η φωτογραφική μηχανή είναι συνδεδεμένη απευθείας σε έναν εκτυπωτή, μέσω του παρεχόμενου καλωδίου USB, για εκτύπωση DPOF (☞ 23).
- Σημειώστε ότι γίνεται επαναφορά των ρυθμίσεων **Ημερομηνία** και **Πληροφ.** κάθε φορά που εμφανίζεται η επιλογή **Εντολή εκτύπωσης**.
- Η ημερομηνία που εκτυλώνεται είναι εκείνη που αποθηκεύτηκε κατά τη λήψη της φωτογραφίας. Αν αλλάξετε την ημερομηνία της φωτογραφικής μηχανής με την επιλογή **Χρον. ζώνη και ημ/νία** στο μενού ρυθμίσεων αφού τραβήξετε μια φωτογραφία, η ημερομηνία που εκτυπώνεται στη φωτογραφία δεν επηρεάζεται.



Ακύρωση της υπάρχουσας Εντολής εκτύπωσης



Επιλέξτε **Διαγρ. εντολής εκτύπ.** στο βήμα 1 της διαδικασίας « Εντολή εκτύπωσης (Δημιουργία εντολής εκτύπωσης DPOF)» (☞ 36) και πατήστε το κουμπί  για να καταργήσετε τη σήμανση εκτύπωσης από όλες τις φωτογραφίες και να ακυρώσετε την εντολή εκτύπωσης.

Εκτύπωση ημερ/νίας

Όταν η ημερομηνία και η ώρα εγγραφής εκτυλώνονται στις φωτογραφίες χρησιμοποιώντας την επιλογή **Εκτύπωση ημερ/νίας** (☞ 55) στο μενού ρυθμίσεων, οι φωτογραφίες εγγράφονται με την ημερομηνία και την ώρα λήψης εκτυπωμένες στη φωτογραφία κατά τη λήψη. Οι φωτογραφίες με εκτυπωμένη την ημερομηνία μπορούν να εκτυπωθούν από εκτυπωτές που δεν υποστηρίζουν την εκτύπωση της ημερομηνίας σε φωτογραφίες.

Θα εκτυπωθούν μόνο η ημερομηνία και η ώρα που έχουν εκτυπωθεί σε φωτογραφίες με χρήση της επιλογής εκτύπωσης ημερομηνίας, ακόμα κι αν η επιλογή εκτύπωσης ημερομηνίας είναι ενεργοποιημένη στο μενού **Εντολή εκτύπωσης**.



Slide show

Πατήστε το κουμπί  (λειτουργία απεικόνισης) → κουμπί **MENU** →  Slide show

Απεικονίστε φωτογραφίες που είναι αποθηκευμένες στην εσωτερική μνήμη ή σε μια κάρτα μνήμης μία προς μία σε ένα αυτοματοποιημένο «slide show».



1 Χρησιμοποιήστε τον πολυ-επιλογή για να επιλέξετε **Έναρξη** και πατήστε το κουμπί .

- Για να αλλάξετε το διάστημα μεταξύ των φωτογραφιών, επιλέξτε **Χρόνος καρτέ**, επιλέξτε το επιθυμητό μεσοδιάστημα και πατήστε το κουμπί  πριν να επιλέξετε **Έναρξη**.

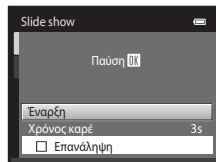
- Για να επαναλάβετε αυτόματα το slide show, επιλέξτε **Επανάληψη** και πατήστε το κουμπί  πριν να επιλέξετε **Έναρξη**. Όταν ενεργοποιηθεί η επιλογή επανάληψης, θα προστεθεί ένα σημάδι ελέγχου .





2 Το slide show ξεκινά.

- Ενώ η αναπαραγωγή του slide show βρίσκεται σε εξέλιξη, πατήστε το  του πολυ-επιλογή για να εμφανίσετε την επόμενη φωτογραφία ή το  για να εμφανίσετε την προηγούμενη φωτογραφία. Κρατήστε πατημένο ένα από τα κουμπιά για γρήγορη προώθηση ή γρήγορη επαναφορά.
- Για τερματισμό ή παύση του slide show, πατήστε το κουμπί .





3 Επιλέξτε **Λήξη** ή **Επανεκκίνηση**.

- Η οθόνη στα δεξιά εμφανίζεται όταν εμφανιστεί η τελευταία διαφάνεια ή όταν έχει γίνει παύση του slide show. Επιστομάνετε το  και πατήστε το κουμπί  για να επιστρέψετε στο Βήμα 1 ή επιλέξτε το  για να ξεκινήσετε ξανά το slide show.



Σημειώσεις σχετικά με το slide show

- Εμφανίζεται μόνο το πρώτο καρτέ των video  (82) που περιλαμβάνονται σε ένα slide show.
- Ο μέγιστος χρόνος αναπαραγωγής είναι περίπου 30 λεπτά, ακόμα κι αν έχει ενεργοποιηθεί η επιλογή **Επανάληψη**  (59).

Προστασία



Πατήστε το κουμπί  (λειτουργία απεικόνισης) → κουμπί MENU →  Προστασία

Προστατεύστε επιλεγμένες φωτογραφίες από κατά λάθος διαγραφή.

Στην οθόνη επιλογής φωτογραφιών, επιλέξτε φωτογραφίες στις οποίες θέλετε να εφαρμόσετε προστασία ή να ακυρώσετε την προστασία, εάν είχαν ήδη προστασία.

Ανατρέξτε στην ενότητα «Επιλογή φωτογραφιών» ( 42).

Σημειώστε ότι το φορμάρισμα της εσωτερικής μνήμης της φωτογραφικής μηχανής ή της κάρτας μνήμης θα διαγράψει μόνιμα τα προστατευμένα αρχεία ( 60).

Οι προστατευμένες φωτογραφίες αναγνωρίζονται από το εικονίδιο  ( 7) στη λειτουργία απεικόνισης.

Επιλογή φωτογραφιών

Η οθόνη επιλογής φωτογραφιών, όπως αυτή που φαίνεται στα δεξιά, εμφανίζεται στις παρακάτω λειτουργίες:

- Εντολή εκτύπωσης > **Επιλογή εικόνων** (🔍36)
- Προστασία (🔒41)
- Περιστροφή εικ. (🔄43)
- Αντιγραφή > **Επιλεγμένες εικόνες** (🔗46)
- Οθόνη υποδοχής > **Επιλογή εικόνας** (📄49)
- Διαγραφή > **Διαγρ. επιλ. εικόνων** (🗑33)



Ακολουθήστε τις διαδικασίες που περιγράφονται παρακάτω για την επιλογή φωτογραφιών.

1 Πατήστε το ◀ ή το ▶ του πολυ-επιλογέα, για να επιλέξετε την επιθυμητή φωτογραφία.

- Περιστρέψτε το χειριστήριο zoom (📖2) στη θέση **T** (📷), για να επιστρέψετε στην προβολή πλήρους κάδρου ή το **W** (📺), για να επιστρέψετε στην απεικόνιση 12 εικονιδίων.
- Μόνο μία φωτογραφία μπορεί να επιλεγεί κάθε φορά για τις ρυθμίσεις **Περιστροφή εικ.** και **Οθόνη υποδοχής**. Προχωρήστε στο βήμα 3.



2 Πατήστε το κουμπί ▲ ή ▼ για να επιλέξετε ή να καταργήσετε την επιλογή (ή για να καθορίσετε τον αριθμό των αντιγράφων).



- Όταν έχει επιλεγεί μια φωτογραφία, εμφανίζεται ένα σημάδι ελέγχου (✔) μαζί με τη φωτογραφία. Επαναλάβετε τα βήματα 1 και 2, για να επιλέξετε επιπλέον φωτογραφίες.





3 Πατήστε το κουμπί OK για να ολοκληρώσετε την επιλογή.

- Όταν επιλέγετε **Επιλεγμένες εικόνες**, εμφανίζεται ένα παράθυρο διαλόγου επιβεβαίωσης. Ακολουθήστε τις οδηγίες που εμφανίζονται στην οθόνη.

Περιστροφή εικ.

Πατήστε το κουμπί  (λειτουργία απεικόνισης) → κουμπί **MENU** →  Περιστροφή εικ.

Καθορίστε τον προσανατολισμό στον οποίο εμφανίζονται οι εγγεγραμμένες φωτογραφίες κατά την απεικόνιση. Μπορείτε να περιστρέψετε στατικές φωτογραφίες κατά 90 μοίρες δεξιόστροφα ή κατά 90 μοίρες αριστερόστροφα. Φωτογραφίες που εγγράφηκαν σε προσανατολισμό πορτραίτου («κατακόρυφο») μπορούν να περιστραφούν έως 180 μοίρες προς οποιαδήποτε κατεύθυνση.

Επιλέξτε μια φωτογραφία στην οθόνη επιλογής φωτογραφιών (042). Όταν εμφανιστεί η οθόνη περιστροφής φωτογραφίας, πατήστε το  ή το  του πολυ-επιλογέα, για να περιστρέψετε τη φωτογραφία κατά 90 μοίρες.

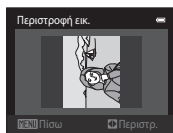

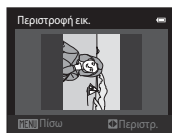
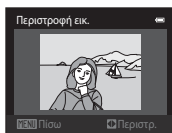

Περιστροφή κατά
90 μοίρες
αριστερόστροφα



Περιστροφή κατά 90
μοίρες δεξιόστροφα

Πατήστε το κουμπί  για αποδοχή του προσανατολισμού εμφάνισης και αποθήκευση των δεδομένων προσανατολισμού με τη φωτογραφία.

Φωνητ. υπόμνημα

Πατήστε το κουμπί  (λειτουργία απεικόνιση) → επιλέξτε μια φωτογραφία → κουμπί **MENU**
→  Φωνητ. υπόμνημα



Χρησιμοποιήστε το ενσωματωμένο μικρόφωνο της φωτογραφικής μηχανής για την καταγραφή φωνητικών υπομνημάτων για τις φωτογραφίες.

- Κατά την απεικόνιση μιας φωτογραφίας στην οποία δεν έχει επισυναφθεί φωνητικό υπόμνημα, η οθόνη μεταβαίνει στην οθόνη εγγραφής. Κατά την απεικόνιση μιας φωτογραφίας στην οποία έχει επισυναφθεί φωνητικό υπόμνημα (υποδεικνύεται από το εικονίδιο  στην προβολή πλήρους κάδρου), η οθόνη μεταβαίνει στην οθόνη αναπαραγωγής φωνητικών υπομνημάτων.

Εγγραφή φωνητικών υπομνημάτων

- Μπορείτε να εγγράψετε ένα φωνητικό υπόμνημα διάρκειας έως και 20 δευτερολέπτων, εάν κρατήσετε πατημένο το κουμπί **OK**.
- Μην αγγίζετε κατά την εγγραφή το ενσωματωμένο μικρόφωνο.



- Κατά την εγγραφή, στην οθόνη αναβοσβήνουν οι ενδείξεις **REC** και .
- Όταν ολοκληρωθεί η εγγραφή, εμφανίζεται η οθόνη αναπαραγωγής του φωνητικού υπομνήματος. Ανατρέξτε στην ενότητα «Αναπαραγωγή φωνητικών υπομνημάτων» για περισσότερες πληροφορίες.
- Πατήστε το  του πολυ-επιλογέα πριν ή μετά από την εγγραφή ενός φωνητικού υπομνήματος, για να επιστρέψετε στο μενού απεικόνισης. Πατήστε το κουμπί **MENU** για να βγείτε από το μενού απεικόνισης.

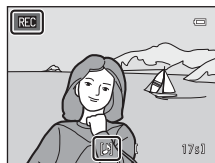



Αναπαραγωγή φωνητικών υπομνημάτων

- Πατήστε το κουμπί **OK** για την αναπαραγωγή ενός φωνητικού υπομνήματος.
- Πατήστε ξανά το κουμπί **OK** για να διακοπεί η αναπαραγωγή.
- Περιστρέψτε το χειριστήριο zoom στη θέση **T** ή **W** κατά την αναπαραγωγή για να ρυθμίσετε την ένταση ήχου της αναπαραγωγής.
- Πατήστε το  του πολυ-επιλογέα πριν ή μετά από την αναπαραγωγή ενός φωνητικού υπομνήματος, για να επιστρέψετε στο μενού αναπαραγωγής. Πατήστε το κουμπί **MENU** για να βγείτε από το μενού απεικόνισης.



Διαγραφή φωνητικών υπομνημάτων

Στην οθόνη αναπαραγωγής φωνητικών υπομνημάτων πατήστε το κουμπί . Πατήστε το ▲ ή το ▼ του πολυεπιλογέα, για να επιλέξετε **Ναι** και πατήστε το κουμπί . Θα διαγραφεί μόνο το φωνητικό υπόμνημα.

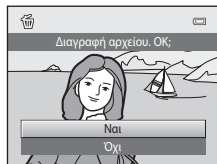

Σημειώσεις σχετικά με τα φωνητικά υπομνήματα

- Όταν διαγραφεί μια φωτογραφία στην οποία υπάρχει φωνητικό υπόμνημα, τόσο η φωτογραφία όσο και το φωνητικό υπόμνημα διαγράφονται.
- Δεν είναι δυνατή η διαγραφή φωνητικών υπομνημάτων που είναι προσαρτημένα σε προστατευμένες φωτογραφίες.
- Λάβετε υπόψη ότι εάν για την τρέχουσα φωτογραφία υπάρχει ήδη ένα φωνητικό υπόμνημα, θα πρέπει να το διαγράψετε πριν από την εγγραφή νέου φωνητικού υπομνήματος.
- Η φωτογραφική μηχανή COOLPIX S2750 δεν μπορεί να εγγράψει ένα φωνητικό υπόμνημα για φωτογραφίες που τραβήχτηκαν με άλλο τύπο ή μοντέλο ψηφιακής φωτογραφικής μηχανής.

Περισσότερες πληροφορίες

Ανατρέξτε στην ενότητα «Όνόματα αρχείων και φακέλων εικόνων/ήχου» ( 70) για περισσότερες πληροφορίες.

☒ Αντιγραφή (Αντιγραφή μεταξύ εσωτερικής μνήμης και κάρτας μνήμης)

Πατήστε το κουμπί  (λειτουργία απεικόνιση) → κουμπί MENU → ☒ Αντιγραφή

Αντιγράψτε φωτογραφίες από την εσωτερική μνήμη στην κάρτα μνήμης και αντίστροφα.

1 Χρησιμοποιήστε τον πολυ-επιλογέα για να κάνετε μια επιλογή από την οθόνη αντιγραφής και πατήστε το κουμπί .

- **Μηχανή σε κάρτα:** Αντιγράψτε φωτογραφίες από την εσωτερική μνήμη στην κάρτα μνήμης.
- **Κάρτα σε μηχανή:** Αντιγράψτε φωτογραφίες από την κάρτα μνήμης στην εσωτερική μνήμη.

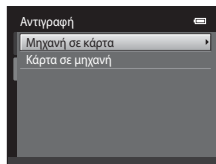



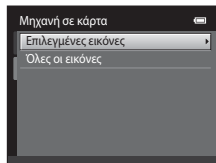

2 Ενεργοποιήστε μια επιλογή αντιγραφής και πατήστε το κουμπί .

- **Επιλεγμένες εικόνες:** Αντιγράψτε φωτογραφίες που έχετε επιλέξει από την οθόνη επιλογής φωτογραφιών (42).
- **Όλες οι εικόνες:** Αντιγράψτε όλες τις φωτογραφίες.



☑ Σημειώσεις σχετικά με την αντιγραφή φωτογραφιών

- Είναι δυνατή η αντιγραφή αρχείων με μορφή JPEG, AVI και WAV. Δεν μπορούν να αντιγραφούν αρχεία που έχουν εγγραφεί σε άλλο μορμό.
- Εάν στις φωτογραφίες που έχουν επιλεγεί για αντιγραφή έχουν επισυναφθεί φωνητικά υπομνήματα (44), τα φωνητικά υπομνήματα θα αντιγραφούν μαζί με τις φωτογραφίες.
- Η λειτουργία δεν είναι εγγυημένη με φωτογραφίες που τραβήχτηκαν με φωτογραφικές μηχανές άλλης μάρκας ή φωτογραφίες που τροποποιήθηκαν σε υπολογιστή.
- Κατά την αντιγραφή φωτογραφιών που έχουν επιλεγεί για μια **Εντολή εκτύπωσης** (36), η σήμανση για την εκτύπωση δεν αντιγράφεται. Ωστόσο, οι ρυθμίσεις για την **Προστασία** (41) αντιγράφονται μαζί με τις φωτογραφίες.
- Δεν είναι δυνατή η προβολή των φωτογραφιών ή των video που έχουν αντιγραφεί από την εσωτερική μνήμη ή από κάρτα μνήμης στη λειτουργία αυτόματης ταξινόμησης (7).
- Όταν αντιγράφονται φωτογραφίες που έχουν προστεθεί σε άλμπουμ (4), τα αντίγραφα δεν προστίθενται αυτόματα στα ίδια άλμπουμ με τις αρχικές φωτογραφίες.

Μήνυμα «Η μνήμη δεν περιέχει εικόνες.»

Εάν στη φωτογραφική μηχανή τοποθετηθεί κάρτα μνήμης που δεν περιέχει φωτογραφίες, θα εμφανιστεί η ένδειξη **Η μνήμη δεν περιέχει εικόνες.** όταν η φωτογραφική μηχανή μεταβεί ξανά σε λειτουργία απεικόνιση. Πατήστε το κουμπί MENU για να επιλέξετε **Αντιγραφή** στο μενού απεικόνιση και αντιγράψτε στην κάρτα μνήμης τις φωτογραφίες που είναι αποθηκευμένες στην εσωτερική μνήμη της φωτογραφικής μηχανής.

Περισσότερες πληροφορίες



Ανατρέξτε στην ενότητα «Όνόματα αρχείων και φακέλων εικόνων/ήχου» (70) για περισσότερες πληροφορίες.

Το μενού video

Επιλογές video

Στην οθόνη λήψης → κουμπί MENU → καρτέλα  → Επιλογές video

Καθορίστε την επιθυμητή επιλογή video για εγγραφή. Ένα μεγαλύτερο μέγεθος εικόνας βελτιώνει την ποιότητα της εικόνας και αυξάνει το μέγεθος του αρχείου.

Επιλογή	Περιγραφή
 HD 720p (1280×720) (προεπιλεγμένη ρύθμιση*)	Εγγράφονται video με λόγο διαστάσεων 16:9.
 VGA (640×480)	Εγγράφονται video με λόγο διαστάσεων 4:3.
 QVGA (320×240)	Εγγράφονται video με λόγο διαστάσεων 4:3.

* Κατά την εγγραφή στην εσωτερική μνήμη, η προεπιλεγμένη ρύθμιση είναι **VGA VGA (640×480)**.

- Η ταχύτητα καρτέ είναι περίπου 30 καρτέ ανά δευτερόλεπτο για όλες τις επιλογές.
- Ανατρέξτε στη σελίδα 80 για πληροφορίες σχετικά με τη μέγιστη διάρκεια video.



Περισσότερες πληροφορίες

Ανατρέξτε στην ενότητα «Όνόματα αρχείων και φακέλων εικόνων/ήχου» ( 70) για περισσότερες πληροφορίες.

Αυτόμ. εστίαση

Στην οθόνη λήψης → κουμπί MENU → καρτέλα  → Αυτόμ. εστίαση

Επιλέξτε τη μέθοδο αυτόματης εστίασης που θα χρησιμοποιείται κατά την εγγραφή video.

Επιλογή	Περιγραφή
AF-S Μεμονωμένη AF (προεπιλεγμένη ρύθμιση)	Η εστίαση κλειδώνει όταν πατάτε το κουμπί  (☉  εγγραφή video) για να ξεκινήσει η εγγραφή. Κάντε αυτήν την επιλογή όταν η απόσταση μεταξύ της φωτογραφικής μηχανής και του θέματος πρόκειται να παραμείνει σχετικά σταθερή.
AF-F Διαρκής AF	Η φωτογραφική μηχανή εστιάζει συνεχώς κατά την εγγραφή video. Κάντε αυτήν την επιλογή όταν η απόσταση μεταξύ της φωτογραφικής μηχανής και του θέματος πρόκειται να αλλάξει σημαντικά κατά την εγγραφή. Για να αποφύγετε την παρεμβολή του ήχου από την εστίαση της φωτογραφικής μηχανής στην εγγραφή, συνιστάται η χρήση της ρύθμισης Μεμονωμένη AF .

Μείωση θορύβου ανέμου

Στην οθόνη λήψης → κουμπί MENU → καρτέλα  → Μείωση θορύβου ανέμου

Επιλέξτε αν θα μειώνεται ο θόρυβος του ανέμου κατά την εγγραφή video.

Επιλογή	Περιγραφή
 Ενεργοποίηση	Πραγματοποιεί εγγραφή ελαχιστοποιώντας το θόρυβο του ανέμου που φυσάει στο μικρόφωνο. Είναι κατάλληλη για εγγραφή σε συνθήκες ισχυρού ανέμου. Κατά την αναπαραγωγή, όχι μόνο ο θόρυβος του ανέμου αλλά και άλλοι ήχοι, ενδέχεται να μην ακούγονται.
OFF Απενεργοποίηση (προεπιλεγμένη ρύθμιση)	Ο θόρυβος του ανέμου δεν μειώνεται.

Όταν είναι ενεργοποιημένη η ρύθμιση μείωσης θορύβου ανέμου, η τρέχουσα ρύθμιση εμφανίζεται στην οθόνη κατά τη λήψη (). Όταν έχει επιλεγεί το **Απενεργοποίηση**, δεν εμφανίζεται εικονίδιο για την τρέχουσα ρύθμιση.

Το μενού ρυθμίσεων

Οθόνη υποδοχής

Πατήστε το κουμπί MENU → καρτέλα Y → Οθόνη υποδοχής

Επιλέξτε εάν θα εμφανίζεται μια οθόνη υποδοχής κατά την ενεργοποίηση της φωτογραφικής μηχανής.

Επιλογή	Περιγραφή
Καμία (προεπιλεγμένη ρύθμιση)	Η φωτογραφική μηχανή εισέρχεται σε λειτουργία λήψης ή λειτουργία απεικόνισης χωρίς να εμφανίζει την οθόνη υποδοχής.
COOLPIX	Η φωτογραφική μηχανή εμφανίζει μια οθόνη υποδοχής και εισέρχεται σε λειτουργία λήψης ή λειτουργία απεικόνισης.
Επιλογή εικόνας	<p>Εμφανίζει μια φωτογραφία που έχει επιλεγεί για την οθόνη υποδοχής. Όταν εμφανιστεί η οθόνη επιλογής φωτογραφίας, επιλέξτε μια φωτογραφία (📷42) και πατήστε το κουμπί OK.</p> <ul style="list-style-type: none">Καθώς η επιλεγμένη φωτογραφία αποθηκεύεται στη φωτογραφική μηχανή, θα εμφανίζεται όταν ενεργοποιείται η φωτογραφική μηχανή, ακόμη και αν έχει διαγραφεί η αρχική φωτογραφία.Δεν είναι δυνατή η χρήση φωτογραφιών που λήφθηκαν με τη Λειτουργία εικόνας (📖60) ρυθμισμένη στην επιλογή 4608x2592 καθώς και αντιγράφων που δημιουργήθηκαν σε μέγεθος 320 x 240 ή μικρότερο χρησιμοποιώντας τη λειτουργία μικρής φωτογραφίας (📷15) ή επιλογής μέρους (📷16).

Χρον. ζώνη και ημ/νία

Πατήστε το κουμπί MENU → καρτέλα Y → Χρον. ζώνη και ημ/νία

Ρυθμίστε το ρολόι της φωτογραφικής μηχανής.

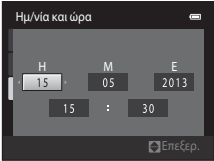
Επιλογή	Περιγραφή
Ημ/νία και ώρα	<p>Ρυθμίστε το ρολόι της φωτογραφικής μηχανής στην τρέχουσα ημερομηνία και ώρα.</p> <p>Χρησιμοποιήστε τον πολυ-επιλογή για να ρυθμίσετε την ημερομηνία και την ώρα στην οθόνη που εμφανίζεται.</p> <ul style="list-style-type: none"> Επιλέξτε ένα πεδίο: Πατήστε το ◀ ή το ▶ (η επισήμανση εναλλάσσεται μεταξύ των στοιχείων H, M, E, ώρα και λεπτό). Επεξεργαστείτε το επισημασμένο πεδίο: Πατήστε το ▲ ή το ▼. Εφαρμόστε τις ρυθμίσεις: Επιλέξτε το πεδίο για τα λεπτά και πατήστε το κουμπί OK. 
Μορφή ημερομηνίας	<p>Επιλέξτε τη σειρά εμφάνισης της ημέρας, του μήνα και του έτους μεταξύ των ρυθμίσεων Έτος/Μήνας/Ημέρα, Μήνας/Ημέρα/Έτος και Ημέρα/Μήνας/Έτος.</p>
Χρονική ζώνη	<p>Μπορείτε να ρυθμίσετε την επιλογή Χρ. ζώνη περιοχής και να ενεργοποιήσετε ή να απενεργοποιήσετε τη θερινή ώρα από τις επιλογές χρονικής ζώνης. Όταν είναι επιλεγμένος ο ταξιδιωτικός προορισμός (▶), η φωτογραφική μηχανή υπολογίζει αυτόματα τη διαφορά ώρας ανάμεσα στον ταξιδιωτικό προορισμό και τη χρονική ζώνη περιοχής (📍) και αποθηκεύει τις φωτογραφίες χρησιμοποιώντας την ημερομηνία και την ώρα του ταξιδιωτικού προορισμού. Η λειτουργία αυτή είναι χρήσιμη όταν ταξιδεύετε.</p>

Επιλογή χρονικής ζώνης ταξιδιωτικού προορισμού

- 1** Χρησιμοποιήστε τον πολυ-επιλογή για να επιλέξετε **Χρονική ζώνη** και πατήστε το κουμπί **OK**.

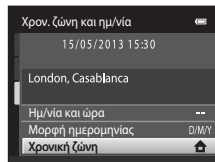

- 2** Επιλέξτε **Ταξιδ. προορισμός** και πατήστε το κουμπί **OK**.

- Η ημερομηνία και η ώρα που εμφανίζονται στην οθόνη μεταβάλλονται ανάλογα με την περιοχή που είναι επιλεγμένη τη στιγμή εκείνη.

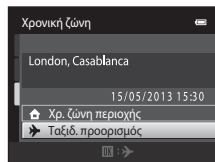

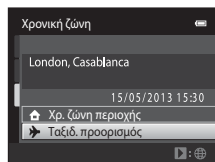

- 3** Πατήστε το κουμπί **▶**.

- Εμφανίζεται η οθόνη επιλογής χρονικής ζώνης.



- 4** Πατήστε το **◀** ή το **▶** για να επιλέξετε τη χρονική ζώνη ταξιδιωτικού προορισμού.

- Πατήστε το **▲** σε μια χρονική ζώνη στην οποία είναι σε ισχύ η θερινή ώρα για να ενεργοποιήσετε τη λειτουργία θερινής ώρας και να πάτε το χρόνο μπροστά μία ώρα αυτόματα. Το εικονίδιο  θα εμφανιστεί στο επάνω τμήμα της οθόνης. Πατήστε το κουμπί **▼** για να απενεργοποιήσετε τη λειτουργία θερινής ώρας.
- Πατήστε το κουμπί **OK** για να επιλέξετε τη χρονική ζώνη ταξιδιωτικού προορισμού.
- Ενώ είναι επιλεγμένη η χρονική ζώνη ταξιδιωτικού προορισμού, στην οθόνη θα εμφανίζεται το εικονίδιο  όταν είναι ενεργοποιημένη η λειτουργία λήψης της φωτογραφικής μηχανής.

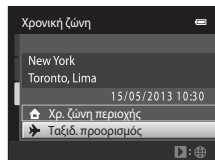
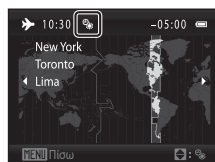

Το μενού ρυθμίσεων



🏠 Χρ. ζώνη περιοχής

- Για να μεταβείτε στη χρονική ζώνη περιοχής, επιλέξτε 🏠 **Χρ. ζώνη περιοχής** στο βήμα 2 και πατήστε το κουμπί .
- Για να αλλάξετε τη χρονική ζώνη περιοχής, επιλέξτε το 🏠 **Χρ. ζώνη περιοχής** στο βήμα 2 και εκτελέστε την ίδια διαδικασία, όπως και για τη λειτουργία ➔ **Ταξιδ. προορισμός**, για να ορίσετε τη χρονική ζώνη περιοχής.



🕒 Θερινή ώρα

Όταν αρχίσει ή τελειώσει η θερινή ώρα, ενεργοποιήστε ή απενεργοποιήστε τη λειτουργία θερινής ώρας από την οθόνη επιλογής χρονικής ζώνης που εμφανίζεται στο βήμα 4.



📅 Εκτύπωση της ημερομηνίας στις φωτογραφίες

Ενεργοποιήστε την επιλογή **Εκτύπωση ημερ/νίας** () στο μενού ρυθμίσεων αφού ορίσετε την ημερομηνία και την ώρα. Όταν ενεργοποιηθεί η επιλογή **Εκτύπωση ημερ/νίας**, οι φωτογραφίες θα εγγραφούν με την ημερομηνία λήψης εκτυπωμένη σε αυτές.

Ρυθμίσεις οθόνης

Πατήστε το κουμπί MENU → καρτέλα **Y** → Ρυθμίσεις οθόνης

Ρυθμίστε τις παρακάτω επιλογές.

Επιλογή	Περιγραφή
Πληρ. φωτογρ.	Επιλέξτε τις πληροφορίες που θα εμφανίζονται στην οθόνη κατά τη λειτουργία λήψης και απεικόνισης.
Ανασκόπ. εικόνων	Ενεργοποίηση (προεπιλεγμένη ρύθμιση): Η φωτογραφία εμφανίζεται αυτόματα στην οθόνη αμέσως μετά τη λήψη και η εμφάνιση οθόνης επιστρέφει στη λειτουργία λήψης. Απενεργοποίηση: Η φωτογραφία δεν εμφανίζεται μετά τη λήψη.
Φωτεινότητα	Επιλέξτε μία από τις πέντε ρυθμίσεις για τη φωτεινότητα οθόνης. Η προεπιλεγμένη ρύθμιση είναι 3 .

Πληρ. φωτογρ.

Επιλέξτε εάν θα εμφανίζονται ή όχι οι πληροφορίες φωτογραφίας στην οθόνη.

Για πληροφορίες σχετικά με τις ενδείξεις που εμφανίζονται στην οθόνη, ανατρέξτε στην ενότητα «Η οθόνη» (📖).

	Λειτουργία λήψης	Λειτουργία αναπαραγωγής
Εμφάν. πληροφο.		
Αυτόμ. πληροφο. (προεπιλεγμένη ρύθμιση)	Οι τρέχουσες ρυθμίσεις και οι οδηγιοί λειτουργίας εμφανίζονται όπως στην επιλογή Εμφάν. πληροφο. παραπάνω. Εάν δεν εκτελεστούν λειτουργίες για μερικά δευτερόλεπτα, η οθόνη αλλάζει σε αυτήν της επιλογής Απόκρ. πληροφο. Θα εμφανιστούν ξανά πληροφορίες όταν εκτελεστεί η επόμενη λειτουργία.	
Απόκρ. πληροφο.		

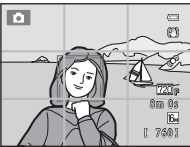
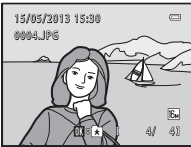
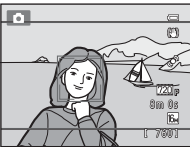
	Λειτουργία λήψης	Λειτουργία αναπαραγωγής
Πλέγ.καδ.+ αυτ.πληρ.	 <p>Εκτός από την εμφάνιση πληροφοριών με την επιλογή Αυτόμ. πληροφ. παραπάνω, εμφανίζεται ένα πλέγμα καθράρισματος ως αναφορά για το καθράρισμα μιας φωτογραφίας. Το πλέγμα δεν εμφανίζεται κατά την εγγραφή video.</p>	 <p>Εμφανίζονται οι τρέχουσες ρυθμίσεις ή οι οδηγοί λειτουργίας, όπως στην επιλογή Αυτόμ. πληροφ.</p>
Καρέ video+αυτ.πληρ.	 <p>Εκτός από την εμφάνιση πληροφοριών με την επιλογή Αυτόμ. πληροφ., εμφανίζεται ένα κάδρο πριν από την έναρξη της εγγραφής, το οποίο υποδεικνύει την περιοχή που θα αποτυπωθεί κατά την εγγραφή video. Το κάδρο δεν εμφανίζεται, εάν πατήσετε το κουμπί λήψης μέχρι τη μέση ή κατά τη διάρκεια της εγγραφής.</p>	<p>Εμφανίζονται οι τρέχουσες ρυθμίσεις ή οι οδηγοί λειτουργίας, όπως στην επιλογή Αυτόμ. πληροφ.</p>

Εκτύπωση ημερ/νίας (Εκτύπωση της ημερομηνίας και ώρας)

Πατήστε το κουμπί MENU → καρτέλα Y → Εκτύπωση ημερ/νίας

Η ημερομηνία και η ώρα της λήψης μπορούν να εκτυπωθούν πάνω στις φωτογραφίες κατά τη λήψη, επιτρέποντας την εκτύπωση των πληροφοριών ακόμα και από εκτυπωτές που δεν υποστηρίζουν την εκτύπωση ημερομηνίας (☞☞39).



Επιλογή	Περιγραφή
Ημερομηνία	Η ημερομηνία εκτυπώνεται στις φωτογραφίες.
Ημ/νία και ώρα	Η ημερομηνία και η ώρα εκτυπώνονται στις φωτογραφίες.
OFF Απενεργοποίηση (προεπιλεγμένη ρύθμιση)	Η ημερομηνία και η ώρα δεν εκτυπώνονται στις φωτογραφίες.

Είναι δυνατή η επιβεβαίωση της τρέχουσας ρύθμισης εκτύπωσης ημερομηνίας στην οθόνη της φωτογραφικής μηχανής κατά τη λήψη (☞☞6). Όταν είναι επιλεγμένη η ρύθμιση **Απενεργοποίηση**, δεν εμφανίζεται κανένα εικονίδιο.

Σημειώσεις σχετικά με την εκτύπωση ημερομηνίας

- Οι εκτυπωμένες ημερομηνίες αποτελούν αναπόσπαστο μέρος των δεδομένων της φωτογραφίας και δεν μπορούν να διαγραφούν. Η ημερομηνία και ώρα δεν μπορούν να εκτυπωθούν σε φωτογραφίες μετά τη λήψη τους.
- Η ημερομηνία δεν μπορεί να εκτυπωθεί στις παρακάτω καταστάσεις:
 - Κατά τη χρήση της λειτουργίας σκηνής **Υποβ. πανορ. λήψης**
 - Κατά την εγγραφή βίντεο
- Ενδέχεται να μην είναι εύκολη η ανάγνωση των ημερομηνιών που εκτυπώθηκαν με τη ρύθμιση **Λειτουργία εικόνας** (☞☞60) στην επιλογή **640x480**. Επιλέξτε **1600x1200** ή μεγαλύτερη ρύθμιση κατά τη χρήση της επιλογής **Εκτύπωση ημερ/νίας**.
- Η ημερομηνία εγγράφεται με χρήση της μορφής που έχει επιλεγεί στο στοιχείο του μενού ρυθμίσεων **Χρον. ζώνη και ημ/νία** (☞☞22, ☞☞50).

Εκτύπωση ημερομηνίας και Εντολή εκτύπωσης

Εάν χρησιμοποιείτε εκτυπωτή συμβατό με το πρότυπο DPOF, το οποίο υποστηρίζει την εκτύπωση της ημερομηνίας λήψης και των πληροφοριών φωτογραφίας, μπορείτε να χρησιμοποιήσετε την επιλογή **Εντολή εκτύπωσης** (☞☞36), για να εκτυπώσετε αυτές τις πληροφορίες ακόμα και σε φωτογραφίες που δεν λήφθηκαν με χρήση της επιλογής **Εκτύπωση ημερ/νίας**.

Απόσβ. κραδασμών

Πατήστε το κουμπί MENU → καρτέλα Y → Απόσβ. κραδασμών

Μειώνει τις επιπτώσεις από το κούνημα της φωτογραφικής μηχανής κατά τη λήψη. Η απόσβεση κραδασμών μειώνει αποτελεσματικά το θάμπωμα που προκαλείται από την κίνηση του χεριού, που είναι γνωστό ως κούνημα φωτογραφικής μηχανής, και συμβαίνει συνήθως όταν γίνεται λήψη με zoom ή σε χαμηλές ταχύτητες του κλείστρου. Οι επιπτώσεις από το κούνημα της φωτογραφικής μηχανής μειώνονται κατά την εγγραφή video αλλά και τη λήψη στατικών φωτογραφιών.

Ρυθμίστε την **Απόσβ. κραδασμών** σε **Απενεργοποίηση** όταν χρησιμοποιείτε τρίποδο, για να σταθεροποιήσετε τη φωτογραφική μηχανή κατά τη λήψη.

Επιλογή	Περιγραφή
 Ενεργοποίηση (προεπιλεγμένη ρύθμιση)	Ενεργοποιείται η απόσβεση κραδασμών.
OFF Απενεργοποίηση	Η απόσβεση κραδασμών απενεργοποιείται.

Η τρέχουσα ρύθμιση απόσβεσης κραδασμών υποδεικνύεται με ένα εικονίδιο κατά τη λήψη (📖6). Δεν εμφανίζεται κανένα εικονίδιο, όταν είναι επιλεγμένη η ρύθμιση **Απενεργοποίηση**.







Σημειώσεις σχετικά με την Απόσβεση κραδασμών

- Αφού ενεργοποιήσετε τη φωτογραφική μηχανή ή μετά τη μετάβαση από τη λειτουργία απεικόνισης στη λειτουργία λήψης, περιμένετε μέχρι να εμφανιστεί πλήρως η οθόνη της λειτουργίας λήψης πριν αρχίσετε να φωτογραφίζετε.
- Λόγω των χαρακτηριστικών της λειτουργίας απόσβεσης κραδασμών, οι φωτογραφίες που εμφανίζονται στην οθόνη της φωτογραφικής μηχανής αμέσως μετά τη λήψη μπορεί να εμφανίζονται θαμπές.
- Η απόσβεση κραδασμών ενδέχεται να μην μπορεί να εξαλείψει εντελώς τις επιπτώσεις από το κούνημα της φωτογραφικής μηχανής σε ορισμένες περιπτώσεις.

Ανίχνευση κίνησης

Πατήστε το κουμπί MENU → καρτέλα  → Ανίχνευση κίνησης

Ενεργοποιήστε τη ρύθμιση ανίχνευσης κίνησης για την ελάττωση των επιπτώσεων από το κούνημα της φωτογραφικής μηχανής και την κίνηση του θέματος κατά τη λήψη στατικών φωτογραφιών.

Επιλογή	Περιγραφή
 Αυτόματο (προεπιλεγμένη ρύθμιση)	Όταν η φωτογραφική μηχανή ανιχνεύει κίνηση του θέματος ή κούνημα της φωτογραφικής μηχανής, η ευαισθησία ISO και η ταχύτητα του κλείστρου αυξάνονται αυτόματα, ώστε να μειωθεί το θάμπωμα. Ωστόσο, η λειτουργία ανίχνευσης κίνησης δε λειτουργεί στις παρακάτω περιπτώσεις. <ul style="list-style-type: none"> • Όταν ανάβει το φλας. • Όταν η ρύθμιση Πολλές λήψεις 16 () έχει ενεργοποιηθεί στη λειτουργία  (αυτόματη λειτουργία). • Όταν η Ευαισθησία ISO () έχει ρυθμιστεί σε Αυτ. σταθερό εύρος ή η ευαισθησία ISO έχει οριστεί σε μια συγκεκριμένη τιμή στη λειτουργία  (αυτόματη λειτουργία). • Όταν η Λειτ. περιοχών AF () έχει οριστεί στη ρύθμιση Παρακολούθ. θέματος στη λειτουργία  (αυτόματη λειτουργία). • Όταν είναι ενεργοποιημένη η λειτουργία σκηνής Σπορ, Νυκτ. πορτραίτο, Αυγή/δύση, Νυκτερινό τοπίο, Μουσείο, Πυροτεχνήματα, Κόντρα φως ή Πορτρ. μικρού ζώου.
OFF Απενεργοποίηση	Η λειτουργία ανίχνευσης κίνησης δεν είναι ενεργοποιημένη.

Είναι δυνατή η επιβεβαίωση της τρέχουσας ρύθμισης ανίχνευσης κίνησης στην οθόνη της φωτογραφικής μηχανής κατά τη λήψη (6). Το εικονίδιο ανίχνευσης κίνησης γίνεται πράσινο, όταν η φωτογραφική μηχανή ανιχνεύει κούνημα της φωτογραφικής μηχανής και η ταχύτητα κλείστρου αυξάνεται. Όταν είναι επιλεγμένη η ρύθμιση **Απενεργοποίηση**, δεν εμφανίζεται κανένα εικονίδιο.

Σημειώσεις σχετικά με την ανίχνευση κίνησης

- Σε ορισμένες περιπτώσεις, ενδέχεται να μην είναι δυνατή η πλήρης εξάλειψη των επιπτώσεων από την κίνηση του θέματος και το κούνημα της φωτογραφικής μηχανής με τη λειτουργία ανίχνευσης κίνησης.
- Σε ορισμένες περιπτώσεις, ενδέχεται να μην είναι δυνατή η ανίχνευση κίνησης εάν το θέμα κινείται πάρα πολύ ή εάν είναι πολύ σκοτεινό.
- Οι φωτογραφίες που λαμβάνονται με χρήση της ανίχνευσης κίνησης μπορεί να παρουσιάζουν μια σχετική «κοκκώδη» εμφάνιση.

Υποβοήθηση AF

Πατήστε το κουμπί MENU → καρτέλα **Y** → Υποβοήθηση AF

Ενεργοποιήστε ή απενεργοποιήστε τον βοηθητικό φωτισμό AF, που διευκολύνει τη λειτουργία αυτόματης εστίασης όταν το θέμα δεν φωτίζεται επαρκώς.

Επιλογή	Περιγραφή
Αυτόματη (προεπιλεγμένη ρύθμιση)	Ο βοηθητικός φωτισμός AF χρησιμοποιείται για υποβοήθηση της λειτουργίας εστίασης όταν το θέμα δεν φωτίζεται επαρκώς. Ο φωτισμός έχει εύρος περίπου 1,9 m στη μέγιστη θέση ευρυγώνιας λήψης και περίπου 1,1 m στη μέγιστη θέση τηλεφωτογραφίας. Λάβετε υπόψη ότι, για ορισμένες λειτουργίες σκηνής, όπως οι λειτουργίες Μουσείο (□44) ή Πορτρ. μικρού ζώου (□46), ή για ορισμένες περιοχές εστίασης, ενδέχεται να μην ανάψει ο βοηθητικός φωτισμός AF, ακόμα κι αν έχει επιλεγεί η ρύθμιση Αυτόματη.
Απενεργοποίηση	Ο βοηθητικός φωτισμός AF δεν ανάβει. Η φωτογραφική μηχανή ενδέχεται να μην μπορεί να εστιάσει σε συνθήκες ανεπαρκούς φωτισμού.



Ψηφιακό zoom

Πατήστε το κουμπί MENU → καρτέλα **Y** → Ψηφιακό zoom

Ενεργοποίηση ή απενεργοποίηση ψηφιακού zoom.

Επιλογή	Περιγραφή
Ενεργοποίηση (προεπιλεγμένη ρύθμιση)	Όταν η φωτογραφική μηχανή εκτελεί μεγέθυνση στη μέγιστη θέση οπτικού zoom και περιστρέψετε το χειριστήριο zoom στη θέση T (Q), θα ενεργοποιηθεί το ψηφιακό zoom (□27).
Απενεργοποίηση	Το ψηφιακό zoom δεν θα ενεργοποιηθεί (παρά μόνο κατά την εγγραφή video).

Σημειώσεις σχετικά με το ψηφιακό zoom

- Όταν χρησιμοποιείτε το ψηφιακό zoom, η φωτογραφική μηχανή εστιάζει στο κέντρο του κάδρου ανεξάρτητα από ρύθμιση της λειτουργίας επιλογής περιοχής AF.
- Το ψηφιακό zoom δεν μπορεί να χρησιμοποιηθεί στις παρακάτω περιπτώσεις.
 - Όταν η επιλογή **Συνεχής** έχει οριστεί στη ρύθμιση **Πολλές Λήψεις 16** (☉26) στη λειτουργία  (αυτόματη λειτουργία).
 - Όταν η **Λειτ. περιοχών AF** (☉30) έχει οριστεί στη ρύθμιση **Παρακολούθ. θέματος** στη λειτουργία  (αυτόματη λειτουργία).
 - Όταν έχει επιλεγεί η λειτουργία σκηνής **Αυτόμ. επιλ. σκηνής Πορτραίτο, Νυκτ. πορτραίτο ή Πορτρ. μικρού ζώου**.
 - Όταν έχει επιλεγεί η λειτουργία έξυπνου πορτραίτου.

Ρυθμίσεις ήχου

Πατήστε το κουμπί **MENU** → καρτέλα **Y** → Ρυθμίσεις ήχου

Προσαρμόστε τις ακόλουθες ρυθμίσεις ήχου.

Επιλογή	Περιγραφή
Ήχος κουμπιού	Επιλέξτε Ενεργοποίηση (προεπιλεγμένη ρύθμιση) ή Απενεργοποίηση . Όταν επιλέξετε Ενεργοποίηση , θα ακουστεί ένα ηχητικό σήμα μία φορά όταν οι λειτουργίες ολοκληρωθούν με επιτυχία, δύο φορές όταν η φωτογραφική μηχανή εστιάζει στο θέμα και τρεις φορές όταν εντοπιστεί κάποιο σφάλμα. Θα ακουστεί επίσης ένα ήχος εκκίνησης καθώς ενεργοποιείται η φωτογραφική μηχανή.
Ήχος κλείστρου	Επιλέξτε Ενεργοποίηση (προεπιλεγμένη ρύθμιση) ή Απενεργοποίηση . Δεν αναπαράγεται ήχος κατά την απελευθέρωση του κλείστρου όταν είναι ενεργοποιημένες ορισμένες δυνατότητες, όπως η συνεχής λήψη ή η επιλογή BSS (επιλογές καλύτερης λήψης) ή κατά την εγγραφή video, ακόμα και αν έχει επιλεγεί η ρύθμιση Ενεργοποίηση .

Σημείωση σχετικά με τις ρυθμίσεις ήχου



Στη λειτουργία σκηνής **Πορτ-μικρού ζώου**, οι ήχοι των κουμπιών και του κλείστρου είναι απενεργοποιημένοι.

Αυτόματη απενεργ.

Πατήστε το κουμπί **MENU** → καρτέλα **Y** → Αυτόματη απενεργ.

Όταν η φωτογραφική μηχανή είναι ενεργοποιημένη και περάσει ένα συγκεκριμένο χρονικό διάστημα χωρίς να έχουν εκτελεστεί λειτουργίες, η οθόνη σβήνει και η φωτογραφική μηχανή εισέρχεται σε λειτουργία αναμονής (📄21) για εξοικονόμηση ενέργειας. Σε αυτήν την επιλογή, ορίστε το χρονικό διάστημα που πρέπει να περάσει μέχρι η φωτογραφική μηχανή να μεταβεί στη λειτουργία αναμονής. Μπορούν να επιλεγθούν οι ρυθμίσεις **30 sec.**, **1 min** (προεπιλεγμένη ρύθμιση), **5 min** και **30 min**.

Όταν η οθόνη απενεργοποιείται για τη λειτουργία Εξοικονόμησης ενέργειας

- Στη λειτουργία αναμονής αναβοσβήνει η λάμπα ενεργοποίησης.
- Αφού περάσουν τρία λεπτά περίπου, ενώ η φωτογραφική μηχανή βρίσκεται σε λειτουργία αναμονής, η φωτογραφική μηχανή απενεργοποιείται.
- Για να ενεργοποιήσετε ξανά την οθόνη ενώ η λάμπα ενεργοποίησης αναβοσβήνει, πατήστε ένα από τα παρακάτω κουμπίδια:
 - Διακόπτης τροφοδοσίας, κουμπί λήψης, κουμπί , κουμπί  ή κουμπί  (* εγγραφή video)

Ρυθμίσεις αυτόματης απενεργοποίησης

- Ο χρόνος που μεσολαβεί προτού η φωτογραφική μηχανή εισέλθει στη λειτουργία αναμονής είναι προκαθορισμένος στις εξής περιπτώσεις:
 - Κατά την εμφάνιση ενός μενού: τρία λεπτά
 - Κατά τη διάρκεια αναπαραγωγής slide show: μέχρι 30 λεπτά
 - Όταν είναι συνδεδεμένος ο μετασχηματιστής ρεύματος EH-62G: 30 λεπτά
- Η φωτογραφική μηχανή δεν εισέρχεται σε λειτουργία αναμονής κατά τη μεταφορά φωτογραφιών χρησιμοποιώντας κάρτα Eye-Fi.

Φορμάρ. μνήμης/Φορμάρ. κάρτας

Πατήστε το κουμπί MENU → καρτέλα Y → Φορμάρ. μνήμης/Φορμάρ. κάρτας

Χρησιμοποιήστε αυτήν την επιλογή, για να φορμάρετε την εσωτερική μνήμη ή μια κάρτα μνήμης.

Με το φορμάρισμα της εσωτερικής μνήμης ή των καρτών μνήμης διαγράφονται μόνιμα όλα τα δεδομένα. Τα δεδομένα που έχουν διαγραφεί δεν μπορούν να ανακτηθούν. Πριν από το φορμάρισμα, πρέπει να μεταφέρετε τις σημαντικές φωτογραφίες σε έναν υπολογιστή.

Φορμάρισμα της εσωτερικής μνήμης

Για να φορμάρετε την εσωτερική μνήμη, αφαιρέστε την κάρτα μνήμης από τη φωτογραφική μηχανή. Η επιλογή

Φορμάρ. μνήμης εμφανίζεται στο μενού ρυθμίσεων.

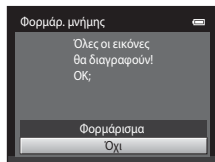

Φορμάρισμα μιας κάρτας μνήμης

Μπορείτε να φορμάρετε μια κάρτα μνήμης, όταν την εισαγάγετε στη φωτογραφική μηχανή. Η επιλογή

Φορμάρ. κάρτας εμφανίζεται στο μενού ρυθμίσεων.

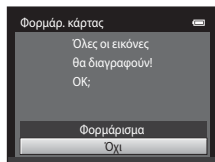

☑ Φορμάρισμα εσωτερικής μνήμης και καρτών μνήμης

- Το φορμάρισμα της εσωτερικής μνήμης ή της κάρτας μνήμης επαναφέρει τις ρυθμίσεις εικονιδίων άλμπουμ (006) στην προεπιλεγμένη ρύθμιση (εμφανίζονται ως αριθμός).
- Μην απενεργοποιείτε τη φωτογραφική μηχανή και μην ανοίγετε το κάλυμμα διαμερίσματος μπαταρίας/ υποδοχής κάρτας μνήμης όσο διαρκεί το φορμάρισμα.
- Την πρώτη φορά που θα τοποθετήσετε σε αυτήν τη φωτογραφική μηχανή μια κάρτα μνήμης που έχει χρησιμοποιηθεί σε άλλη συσκευή, πρέπει να την φορμάρετε με αυτήν τη φωτογραφική μηχανή.

Γλώσσα/Language

Πατήστε το κουμπί **MENU** → καρτέλα **Y** → Γλώσσα/Language

Επιλέξτε μία από τις 29 γλώσσες για την εμφάνιση των μενού και των μηνυμάτων της φωτογραφικής μηχανής.

Čeština	Τσεχικά
Dansk	Δανέζικα
Deutsch	Γερμανικά
English	(προεπιλεγμένη ρύθμιση)
Español	Ισπανικά
Ελληνικά	Ελληνικά
Français	Γαλλικά
Indonesia	Ινδονησιακά
Italiano	Ιταλικά
Magyar	Ουγγρικά
Nederlands	Ολλανδικά
Norsk	Νορβηγικά
Polski	Πολωνικά
Português (BR)	Πορτογαλικά Βραζιλίας
Português (PT)	Πορτογαλικά

Русский	Ρωσικά
Română	Ρουμανικά
Suomi	Φινλανδικά
Svenska	Σουηδικά
Tiếng Việt	Βιετναμέζικα
Türkçe	Τουρκικά
Українська	Ουκρανικά
عربي	Αραβικά
简体中文	Απλοποιημένα κινέζικα
繁體中文	Παραδοσιακά κινέζικα
日本語	Ιαπωνικά
한국	Κορεατικά
ภาษาไทย	Ταϊλανδικά
हिन्दी	Χίντι

Λειτουργία video

Πατήστε το κουμπί **MENU** → καρτέλα **Y** → Λειτουργία video

Προσαρμόστε τις απαιτούμενες ρυθμίσεις για σύνδεση σε μια τηλεόραση. Επιλέξτε **NTSC** ή **PAL**.

Φόρτ. από υπολογ.

Πατήστε το κουμπί MENU → καρτέλα Y → Φόρτ. από υπολογ.

Επιλέξτε αν η μπαταρία που έχει τοποθετηθεί στη φωτογραφική μηχανή θα φορτίζεται ή όχι όταν η φωτογραφική μηχανή είναι συνδεδεμένη σε υπολογιστή μέσω καλωδίου USB.

Επιλογή	Περιγραφή
Αυτόματη (προεπιλεγμένη ρύθμιση)	Όταν η φωτογραφική μηχανή είναι συνδεδεμένη σε υπολογιστή που λειτουργεί, η μπαταρία που είναι τοποθετημένη στη φωτογραφική μηχανή φορτίζεται αυτόματα με τη χρήση ισχύος που λαμβάνεται από τον υπολογιστή.
Απενεργοποίηση	Η μπαταρία που είναι τοποθετημένη στη φωτογραφική μηχανή δεν φορτίζεται όταν η φωτογραφική μηχανή είναι συνδεδεμένη σε υπολογιστή.

Σημειώσεις σχετικά με τη σύνδεση της φωτογραφικής μηχανής σε εκτυπωτή

- Δεν είναι δυνατή η φόρτιση της μπαταρίας με σύνδεση σε εκτυπωτή, ακόμη κι αν ο εκτυπωτής είναι συμβατός με το πρότυπο PictBridge.
- Όταν επιλέξετε **Αυτόματη** για τη ρύθμιση **Φόρτ. από υπολογ.**, ενδέχεται να είναι αδύνατη η εκτύπωση φωτογραφιών με απευθείας σύνδεση της φωτογραφικής μηχανής σε ορισμένους εκτυπωτές. Εάν η οθόνη εκκίνησης **PictBridge** δεν εμφανίζεται στην οθόνη αφού συνδέσετε τη φωτογραφική μηχανή σε εκτυπωτή και την ενεργοποιήσετε, απενεργοποιήστε τη φωτογραφική μηχανή και αποσυνδέστε το καλώδιο USB. Στη ρύθμιση **Φόρτ. από υπολογ.** επιλέξτε **Απενεργοποίηση** και επανασυνδέστε τη φωτογραφική μηχανή με τον εκτυπωτή.

Σημειώσεις σχετικά με τη φόρτιση μέσω σύνδεσης σε υπολογιστή

- Δεν είναι δυνατή η φόρτιση της μπαταρίας και η μεταφορά δεδομένων όταν η φωτογραφική μηχανή συνδεθεί σε υπολογιστή πριν να ρυθμιστεί η γλώσσα, η ημερομηνία και η ώρα οθόνης της φωτογραφικής μηχανής (☐22). Εάν η μπαταρία του ρολογιού της φωτογραφικής μηχανής (☐23) έχει εξαντηληθεί, πρέπει να γίνει επαναφορά της ημερομηνίας και της ώρας, ώστε να είναι δυνατή η φόρτιση της μπαταρίας ή η μεταφορά εικόνων με σύνδεση σε υπολογιστή. Σε αυτή την περίπτωση, χρησιμοποιήστε το μετασχηματιστή φόρτισης μπαταρίας EH-70P (☐16) για να φορτίσετε την μπαταρία και κατόπιν ρυθμίστε την ημερομηνία και την ώρα της φωτογραφικής μηχανής.
- Εάν η φωτογραφική μηχανή απενεργοποιηθεί, η φόρτιση επίσης θα διακοπεί.
- Εάν ένας υπολογιστής εισέλθει στην κατάσταση αναστολής λειτουργίας κατά τη φόρτιση, η φόρτιση θα διακοπεί και η φωτογραφική μηχανή ενδέχεται να απενεργοποιηθεί.
- Κατά την αποσύνδεση της φωτογραφικής μηχανής από τον υπολογιστή, απενεργοποιήστε τη φωτογραφική μηχανή και κατόπιν αποσυνδέστε το καλώδιο USB.
- Απαιτούνται περίπου 2 ώρες και 40 λεπτά για τη φόρτιση μιας τελείως αποφορτισμένης μπαταρίας. Ο χρόνος φόρτισης αυξάνεται όταν μεταφέρονται φωτογραφίες ενώ φορτίζεται η μπαταρία.
- Όταν η φωτογραφική μηχανή συνδεθεί σε έναν υπολογιστή, ενδέχεται να ξεκινήσει μια εφαρμογή που είναι εγκατεστημένη στον υπολογιστή, όπως το Nikon Transfer 2. Εάν συνδέετε τη φωτογραφική μηχανή στον υπολογιστή με μοναδικό σκοπό τη φόρτιση της μπαταρίας, κλείστε την εφαρμογή.
- Η φωτογραφική μηχανή απενεργοποιείται αυτόματα εάν δεν υπάρχει επικοινωνία με τον υπολογιστή για 30 λεπτά μετά την ολοκλήρωση της φόρτισης της μπαταρίας.
- Ανάλογα με τις προδιαγραφές και τις ρυθμίσεις του υπολογιστή, καθώς και την παροχή και την κατανομή της τροφοδοσίας, ενδέχεται να μην είναι δυνατή η φόρτιση της μπαταρίας που είναι τοποθετημένη στη φωτογραφική μηχανή μέσω σύνδεσης με υπολογιστή.

**Λάμπα φόρτισης**

Στον παρακάτω πίνακα εξηγείται η κατάσταση της λάμπας φόρτισης, όταν η φωτογραφική μηχανή είναι συνδεδεμένη σε υπολογιστή.

Λάμπα φόρτισης	Περιγραφή
Αναβοσβήνει αργά (πράσινο χρώμα)	Γίνεται φόρτιση μπαταρίας.
Σβηστή	Δεν γίνεται φόρτιση μπαταρίας. Όταν η λάμπα φόρτισης σταματήσει να αναβοσβήνει αργά (με πράσινο χρώμα) και σβήσει ενώ η λάμπα ενεργοποίησης είναι αναμμένη, η φόρτιση έχει ολοκληρωθεί.
Αναβοσβήνει γρήγορα (πράσινο χρώμα)	<ul style="list-style-type: none"> • Η θερμοκρασία περιβάλλοντος δεν είναι κατάλληλη για φόρτιση. Φορτίστε την μπαταρία σε εσωτερικό χώρο σε θερμοκρασία περιβάλλοντος μεταξύ 5 °C και 35 °C. • Το καλώδιο USB δεν είναι σωστά συνδεδεμένο ή η μπαταρία είναι ελαττωματική. Επανασυνδέστε σωστά το καλώδιο USB ή αντικαταστήστε την μπαταρία. • Ο υπολογιστής είναι σε λειτουργία αδράνειας και δεν παρέχει ρεύμα. Επανεκκινήστε τον υπολογιστή. • Δεν είναι δυνατή η φόρτιση της μπαταρίας, επειδή οι προδιαγραφές ή οι ρυθμίσεις του υπολογιστή δεν υποστηρίζουν την παροχή τροφοδοσίας στη φωτογραφική μηχανή.

Ένδ. κλεισ. ματιών

Πατήστε το κουμπί MENU → καρτέλα Y → Ένδ. κλεισ. ματιών

Καθορίστε εάν η φωτογραφική μηχανή θα ανιχνεύει ή όχι άτομα που ανοιγόκλεισαν τα μάτια τους κατά τη λήψη με τη λειτουργία ανίχνευσης προσώπου (📖64) στις ακόλουθες λειτουργίες.

- Στη λειτουργία 📷 (αυτόματη λειτουργία) (όταν έχετε επιλέξει **Προτερ. προσώπου** (🔗30) για τη λειτουργία επιλογής περιοχής AF).
- Όταν έχουν επιλεγεί οι λειτουργίες σκηνής **Αυτόμ. επιλ. σκηνής** (📖40), **Πορτραίτο** (📖40) ή **Νυκτ. πορτραίτο** (📖41).

Επιλογή	Περιγραφή
Ενεργοποίηση	Όταν η φωτογραφική μηχανή εντοπίσει ότι ένα ή περισσότερα άτομα ενδεχομένως να ανοιγόκλεισαν τα μάτια σε μια φωτογραφία που λήφθηκε με χρήση της ανίχνευσης προσώπου, η ένδειξη Μάτια κλειστά ; εμφανίζεται στην οθόνη. Το πρόσωπο του θέματος που μπορεί να είχε κλείσει τα μάτια του κατά την απελευθέρωση του κλείστρου, περιβάλλεται με ένα κίτρινο περίγραμμα. Στην περίπτωση αυτή, ελέγξτε τη φωτογραφία και καθορίστε εάν πρέπει να ληφθεί και άλλη φωτογραφία. Ανατρέξτε στην ενότητα «Χειρισμός της οθόνης ένδειξης κλειστών ματιών» (🔗65) για περισσότερες πληροφορίες.
Απενεργοποίηση (προεπιλεγμένη ρύθμιση)	Η ένδειξη κλειστών ματιών δεν είναι ενεργοποιημένη.

📌 Σημείωση σχετικά με την ένδειξη κλειστών ματιών

Η ένδειξη κλειστών ματιών δεν λειτουργεί στις ρυθμίσεις συνεχών λήψεων των λειτουργιών **Συνεχής**, **BSS** ή **Πολλές λήψεις 16**.

Χειρισμός της οθόνης ένδειξης κλειστών ματιών

Όταν εμφανίζεται στην οθόνη η ένδειξη **Μάτια κλειστά;** που απεικονίζεται στα δεξιά, είναι διαθέσιμες οι λειτουργίες που περιγράφονται παρακάτω.



Εάν δεν εκτελεστεί καμία ενέργεια για λίγα δευτερόλεπτα, η φωτογραφική μηχανή επιστρέφει αυτόματα στη λειτουργία λήψης.



Επιλογή	Χρήση	Περιγραφή
Μεγέθυνση του προσώπου που ανοιγόκλεισε τα μάτια	T (Q)	Περιστρέψτε το χειριστήριο zoom στη θέση T (Q).
Μετάβαση στην προβολή πλήρους κάδρου	W (Q)	Περιστρέψτε το χειριστήριο zoom στη θέση W (Q).
Επιλογή του προσώπου προς προβολή		Εάν η φωτογραφική μηχανή ανιχνεύσει ότι περισσότερα από ένα άτομα ανοιγόκλεισαν τα μάτια, πατήστε το ◀ ή το ▶ με την οθόνη σε μεγέθυνση για να μεταβείτε σε ένα άλλο πρόσωπο.
Διαγραφή της φωτογραφίας		Πατήστε το κουμπί .
Μετάβαση στη λειτουργία λήψης		Πατήστε το κουμπί ή το κουμπί λήψης.

Αποστολή Eye-Fi

Πατήστε το κουμπί MENU → καρτέλα Y → Αποστολή Eye-Fi





Επιλογή	Περιγραφή
 Ενεργοποίηση	Αποστολή φωτογραφιών που δημιουργήθηκαν από τη φωτογραφική μηχανή σε έναν προεπιλεγμένο προορισμό.
 Απενεργοποίηση (προεπιλεγμένη ρύθμιση)	Δεν θα αποσταλούν φωτογραφίες.

Σημειώσεις σχετικά με τις κάρτες Eye-Fi

- Λάβετε υπόψη ότι οι φωτογραφίες δεν θα αποσταλούν, εάν η ισχύς του σήματος είναι ανεπαρκής, ακόμα κι αν έχει επιλεγεί η ρύθμιση **Ενεργοποίηση**.
- Επιλέξτε τη ρύθμιση **Απενεργοποίηση** σε μέρη όπου απαγορεύεται η χρήση ασύρματων συσκευών.
- Ανατρέξτε στο εγχειρίδιο οδηγιών της κάρτας Eye-Fi για περισσότερες πληροφορίες. Σε περίπτωση δυσλειτουργίας, επικοινωνήστε με τον κατασκευαστή της κάρτας.
- Η φωτογραφική μηχανή μπορεί να χρησιμοποιηθεί για την ενεργοποίηση και απενεργοποίηση καρτών Eye-Fi, αλλά ενδέχεται να μην υποστηρίζει άλλες λειτουργίες Eye-Fi.
- Η φωτογραφική μηχανή δεν είναι συμβατή με τη λειτουργία Endless memory. Όταν αυτή η λειτουργία οριστεί σε έναν υπολογιστή, απενεργοποιήστε τη λειτουργία. Εάν η λειτουργία Endless memory είναι ενεργοποιημένη, ο αριθμός των φωτογραφιών που τραβήχτηκαν ενδέχεται να μην εμφανίζεται σωστά.
- Οι κάρτες Eye-Fi προορίζονται για χρήση μόνο στη χώρα αγοράς τους. Τηρείτε όλες τις διατάξεις της τοπικής νομοθεσίας που σχετίζονται με τις ασύρματες συσκευές.
- Εάν ορίσετε τη ρύθμιση **Ενεργοποίηση**, η μπαταρία θα εξαντληθεί σε συντομότερο χρονικό διάστημα.

Ένδειξη επικοινωνίας Eye-Fi

Η κατάσταση επικοινωνίας της κάρτας Eye-Fi με τη φωτογραφική μηχανή μπορεί να επιβεβαιωθεί από την οθόνη (📖6).

- : Η λειτουργία **Αποστολή Eye-Fi** έχει οριστεί στην επιλογή **Απενεργοποίηση**.
-  (ανάβει): Η λειτουργία αποστολής Eye-Fi είναι ενεργοποιημένη, περιμένετε να ξεκινήσει η αποστολή.
-  (αναβοσβήνει): Η λειτουργία αποστολής Eye-Fi είναι ενεργοποιημένη, γίνεται αποστολή δεδομένων.
- : Η λειτουργία αποστολής Eye-Fi έχει ενεργοποιηθεί, αλλά δεν υπάρχουν διαθέσιμες φωτογραφίες για αποστολή.
- : Παρουσιάστηκε σφάλμα. Δεν είναι δυνατός ο χειρισμός της κάρτας Eye-Fi μέσω της φωτογραφικής μηχανής.

Επαναφορά όλων

Πατήστε το κουμπί MENU → καρτέλα **Y** → Επαναφορά όλων

Όταν επιλέγετε **Επαναφορά**, οι ρυθμίσεις της φωτογραφικής μηχανής θα επανέλθουν στις προεπιλεγμένες τιμές.

Βασικές Λειτουργίες λήψης

Επιλογή	Προεπιλεγμένη τιμή
Λειτουργία φλας (☐53)	Αυτόματο
Χρονομέτρης αυτοφωτογράφησης (☐55)	Απενεργοποίηση
Λειτουργία macro (☐56)	Απενεργοποίηση
Αντιστάθμιση έκθεσης (☐57)	0,0

Μενού λήψης

Επιλογή	Προεπιλεγμένη τιμή
Λειτουργία εικόνας (☐60)	16M 4608x3456
Ισορροπία λευκού (☞24)	Αυτόματη
Συνεχής (☞26)	Μεμονωμένη
Ευαισθησία ISO (☞28)	Αυτόματη
Επιλογές χρώματος (☞29)	Βασικό χρώμα
Λειτ. περιοχών AF (☞30)	Προτερ. προσώπου
Αυτόμ. εστίαση (☞33)	Μεμονωμένη AF

Λειτουργία σκηνής

Επιλογή	Προεπιλεγμένη τιμή
Ρύθμιση λειτουργίας σκηνής στο μενού επιλογής λειτουργίας λήψης (☐39)	Αυτόμ. επιλ. σκηνής
Προσαρμογή απόχρωσης στη λειτουργία τροφίμων (☐43)	Κέντρο
Συνεχής λειτουργία στη λειτουργία πορτραίτου μικρού ζώου (☐46)	Συνεχής
Αυτόματη απελευθέρωση στη λειτουργία πορτραίτου μικρού ζώου (☐46)	Ενεργοποίηση

Λειτουργία ειδικών εφέ

Επιλογή	Προεπιλεγμένη τιμή
Ρύθμιση λειτουργίας ειδικών εφέ στο μενού επιλογής λειτουργίας λήψης (☐47)	Απαλό

Μενού έξυπνου πορτραίτου

Επιλογή	Προεπιλεγμένη τιμή
Απαλότε. δέρματος (🔍34)	Κανονική
Χρονοδ. χαμόγελου (🔍34)	Ενεργοποίηση
Έλεγχος κλ. ματιών (🔍35)	Απενεργοποίηση

Μενού video

Επιλογή	Προεπιλεγμένη τιμή
Επιλογές video (🔍47)	Κατά τη χρήση μιας κάρτας μνήμης: 720p HD 720p (1280x720) Κατά τη χρήση της εσωτερικής μνήμης: VGA VGA (640x480)
Αυτόμ. εστίαση (🔍48)	Μεμονωμένη AF
Μείωση θορύβου ανέμου (🔍48)	Απενεργοποίηση

Μενού ρυθμίσεων

Επιλογή	Προεπιλεγμένη τιμή
Οθόνη υποδοχής (🔍49)	Καμία
Πληρ. φωτογρ. (🔍53)	Αυτόμ. πληροφ.
Ανασκόπ. εικόνων (🔍53)	Ενεργοποίηση
Φωτεινότητα (🔍53)	3
Εκτύπωση ημερ/νίας (🔍55)	Απενεργοποίηση
Απόσβ. κραδασμών (🔍56)	Ενεργοποίηση
Ανίχνευση κίνησης (🔍57)	Αυτόματο
Υποβοήθηση AF (🔍58)	Αυτόματη
Ψηφιακό zoom (🔍58)	Ενεργοποίηση
Ήχος κουμπιού (🔍59)	Ενεργοποίηση
Ήχος κλείστρου (🔍59)	Ενεργοποίηση
Αυτόματη απενεργ. (🔍59)	1 min
Φόρτ. από υπολογ. (🔍62)	Αυτόματη
Ένδ. κλεισ. ματιών (🔍64)	Απενεργοποίηση
Αποστολή Eye-Fi (🔍66)	Απενεργοποίηση

Άλλο

Επιλογή	Προεπιλεγμένη τιμή
Μέγεθος χαρτιού (☞20, ☞21)	Προεπιλογή
Χρόνος καρτέ για το slide show (☞40)	3 sec.

- Με την επιλογή **Επαναφορά όλων** διαγράφεται από τη μνήμη και ο αριθμός του τρέχοντος αρχείου (☞70). Η αρίθμηση θα συνεχιστεί από το μικρότερο διαθέσιμο αριθμό. Για επαναφορά της αρίθμησης αρχείου στο «0001», διαγράψτε όλες τις φωτογραφίες από την εσωτερική μνήμη ή την κάρτα μνήμης (☞32) πριν να επιλέξετε **Επαναφορά όλων**.
- Οι ακόλουθες ρυθμίσεις μενού δεν θα επηρεαστούν όταν γίνει επαναφορά των μενού με την επιλογή **Επαναφορά όλων**.
Μενού λήψης: Τα δεδομένα χειροκίνητης προτοποθέτησης (☞25) που έχουν ληφθεί για την **Ισορροπία λευκού**
Μενού ρυθμίσεων: Η φωτογραφία που έχει επιλεγεί για τα στοιχεία **Οθόνη υποδοχής** (☞49), **Χρον. ζώνη και ημ/νία** (☞50), **Γλώσσα/Language** (☞61) και **Λειτουργία video** (☞61)

Έκδοση firmware

Πατήστε το κουμπί MENU → καρτέλα Ψ → Έκδοση firmware

Προβάλετε την τρέχουσα έκδοση firmware της φωτογραφικής μηχανής.

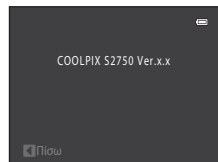

Ονόματα αρχείων και φακέλων εικόνας/ήχου

Στις φωτογραφίες, τα video ή τα φωνητικά υπομνήματα αντιστοιχίζονται ονόματα αρχείων ως εξής.

DSCN0001.JPG



Αναγνωριστικό (δεν εμφανίζεται στην οθόνη της φωτογραφικής μηχανής)

Αρχικές στατικές εικόνες (συμπεριλαμβανομένων επισυνάψεων φωνητικού υπομνήματος) και video	DSCN
Μικρά αντίγραφα (συμπεριλαμβανομένων επισυνάψεων φωνητικού υπομνήματος)	SSCN
Αντίγραφα επιλεγμένου μέρους (συμπεριλαμβανομένων επισυνάψεων φωνητικού υπομνήματος)	RSCN
Αντίγραφα που έχουν δημιουργηθεί χρησιμοποιώντας λειτουργίες επεξεργασίας εκτός της μικρής φωτογραφίας και της επιλογής μέρους (συμπεριλαμβανομένων επισυνάψεων φωνητικού υπομνήματος)	FSCN

Επέκταση (υποδεικνύει τη μορφή αρχείου)

Στατικές εικόνες	.JPG
Video	.AVI
Φωνητικά υπομνήματα	.WAV

Αριθμός αρχείου (αντιστοιχίζεται αυτόματα με αύξουσα σειρά, ξεκινώντας από το «0001»)



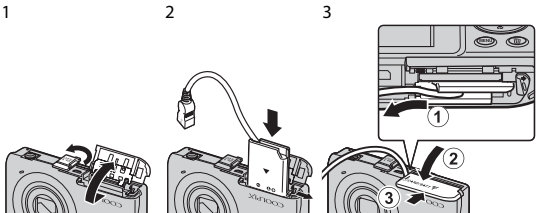

- Τα αρχεία αποθηκεύονται σε φακέλους, τα ονόματα των οποίων αποτελούνται από έναν αριθμό φακέλου που συνοδεύεται από ένα αναγνωριστικό πέντε χαρακτήρων: «P_» συν έναν τριψήφιο αύξοντα αριθμό για φωτογραφίες που τραβήξατε στη λειτουργία σκηνής **Υποβ. πανορ. λήψης** (π.χ. «101P_001», ) και «NIKON» για όλες τις υπόλοιπες φωτογραφίες (π.χ. «100NIKON»). Όταν ο αριθμός των αρχείων σε ένα φάκελο φτάσει το 9999, θα δημιουργηθεί ένας νέος φάκελος. Οι αριθμοί αρχείων αντιστοιχίζονται αυτόματα ξεκινώντας από το «0001».
- Τα ονόματα αρχείων φωνητικών υπομνημάτων έχουν το ίδιο αναγνωριστικό και αριθμό αρχείου με τη φωτογραφία στην οποία επισυνάπτεται το φωνητικό υπόμνημα.
- Τα αρχεία που αντιγράφονται χρησιμοποιώντας την επιλογή **Αντιγραφή>Επιλεγμένες εικόνες** αντιγράφονται στον τρέχοντα φάκελο, όπου λαμβάνουν νέους αριθμούς αρχείων με αύξουσα σειρά οι οποίοι ξεκινούν από το μεγαλύτερο αριθμό αρχείου στη μνήμη. Με την επιλογή **Αντιγραφή>Όλες οι εικόνες** αντιγράφονται όλοι οι φάκελοι από το μέσο προέλευσης. Τα ονόματα των αρχείων δεν αλλάζουν, αλλά αντιστοιχίζονται νέοι αριθμοί φακέλων με αύξουσα σειρά ξεκινώντας από το μεγαλύτερο αριθμό φακέλου στο μέσο προορισμού ()46).
- Σε έναν φάκελο μπορούν να αποθηκευτούν έως και 200 αρχεία. Αν ο τρέχων φάκελος περιέχει ήδη 200 αρχεία, την επόμενη φορά που θα αποθηκεύσετε ένα αρχείο, θα δημιουργηθεί ένας νέος φάκελος, με όνομα έναν αριθμό κατά ένα νούμερο μεγαλύτερο από τον αριθμό του τρέχοντος φακέλου. Αν ο τρέχων φάκελος έχει τον αριθμό 999 και περιέχει 200 αρχεία ή εάν ένα αρχείο έχει τον αριθμό 9999, δεν είναι δυνατή η αποθήκευση επιπλέον αρχείων μέχρι να φορμαριστεί η εσωτερική μνήμη ή η κάρτα μνήμης ()60) ή μέχρι να τοποθετηθεί μια νέα κάρτα μνήμης.

Προαιρετικά εξαρτήματα











Φορτιστής μπαταρίας	Φορτιστής μπαταρίας MH-66 (Χρόνος φόρτισης όταν είναι πλήρως αποφορτισμένη: Περίπου 1 ώρα 50 λεπτά)
Μετασηματιστής ρεύματος	Μετασηματιστής ρεύματος EH-62G (συνδέεται όπως απεικονίζεται)  <p>Βεβαιωθείτε ότι το καλώδιο του ακροδέκτη τροφοδοσίας έχει ευθυγραμμιστεί σωστά με τις εσοχές του ακροδέκτη τροφοδοσίας και του διαμερίσματος μπαταρίας/υποδοχής κάρτας μνήμης. Αν τμήμα του καλώδιου δεν έχει ευθυγραμμιστεί σωστά με τις εσοχές, το κάλυμμα ή το καλώδιο μπορεί να καταστραφούν κατά το κλείσιμο.</p>
Καλώδιο audio/video	Καλώδιο Audio Video EG-CP14







Μηνύματα σφάλματος

Ο παρακάτω πίνακας περιλαμβάνει τα μηνύματα σφάλματος και τυχόν άλλες προειδοποιήσεις που μπορεί να εμφανιστούν στην οθόνη καθώς και τους τρόπους αντιμετώπισής τους.

Οθόνη	Αιτία/Λύση	
 (αναβοσβήνει)	Δεν έχει ρυθμιστεί το ρολόι. Ορίστε την ημερομηνία και ώρα.	 50
Η μπαταρία είναι αποφορτισμένη.	Φορτίστε ή αντικαταστήστε την μπαταρία.	14, 16
Υψηλή θερμοκρασία μπαταρίας	Η θερμοκρασία της μπαταρίας είναι υψηλή. Απενεργοποιήστε τη φωτογραφική μηχανή και αφήστε τη μπαταρία να κρυώσει πριν να συνεχίσετε τη χρήση. Μετά από πέντε δευτερόλεπτα, η οθόνη θα απενεργοποιηθεί και η λάμπα ενεργοποίησης θα αναβοσβήνει γρήγορα. Αφού οι λάμπες αναβοσβήσουν για τρία λεπτά, η φωτογραφική μηχανή θα απενεργοποιηθεί αυτόματα. Επίσης, η φωτογραφική μηχανή θα απενεργοποιηθεί εάν πατήσετε το διακόπτη τροφοδοσίας.	21
Η μηχανή θα κλείσει για να αποφευχθεί η υπερθέρμανση.	Η θερμοκρασία της φωτογραφικής μηχανής έχει αυξηθεί. Η φωτογραφική μηχανή απενεργοποιείται αυτόματα. Αφήστε τη φωτογραφική μηχανή απενεργοποιημένη μέχρι να κρυώσει και ενεργοποιήστε την ξανά στη συνέχεια.	80
 (● αναβοσβήνει με κόκκινο χρώμα)	Η φωτογραφική μηχανή δεν μπορεί να εστιάσει. • Εστιάστε ξανά. • Χρησιμοποιήστε το κλειδίωμα εστίασης.	26, 29 67
Περιμένετε να ολοκληρωθεί η εγγραφή.	Η φωτογραφική μηχανή δεν μπορεί να εκτελέσει άλλες λειτουργίες μέχρι να ολοκληρωθεί η εγγραφή. Περιμένετε μέχρι να εξαφανιστεί αυτόματα το μήνυμα από την οθόνη μόλις ολοκληρωθεί η εγγραφή.	-
Η κάρτα μνήμης έχει προστασία εγγραφής.	Ο διακόπτης προστασίας εγγραφής βρίσκεται στη θέση «lock». Μετακινήστε το διακόπτη προστασίας εγγραφής στη θέση «write».	-
Δεν διατίθεται αν η κάρτα Eye-Fi είναι κλειδωμένη.	Ο διακόπτης προστασίας εγγραφής της κάρτας Eye-Fi βρίσκεται στη θέση «lock». Μετακινήστε το διακόπτη προστασίας εγγραφής στη θέση «write».	-
	Σφάλμα κατά την πρόσβαση στην κάρτα Eye-Fi. • Βεβαιωθείτε ότι οι ακροδέκτες είναι καθαροί. • Βεβαιωθείτε ότι η κάρτα Eye-Fi έχει τοποθετηθεί σωστά.	18 18
Δεν είναι δυνατή η χρήση αυτής της κάρτας.	Σφάλμα κατά την πρόσβαση στην κάρτα μνήμης. • Χρησιμοποιήστε μια εγκεκριμένη κάρτα.	19
Δεν είναι δυνατή η ανάγνωση αυτής της κάρτας.	• Βεβαιωθείτε ότι οι επαφές σύνδεσης είναι καθαρές.	18
	• Βεβαιωθείτε ότι η κάρτα μνήμης έχει τοποθετηθεί σωστά.	18

Οθόνη	Αιτία/Λύση	
Η κάρτα δεν έχει φορμαριστεί. Φορμάρισμα κάρτας; Ναι Όχι	Η κάρτα μνήμης δεν έχει φορμαριστεί για χρήση με τη φωτογραφική μηχανή COOLPIX S2750. Το φορμάρισμα διαγράφει όλα τα δεδομένα που είναι αποθηκευμένα στην κάρτα μνήμης. Εάν χρειάζεται να κρατήσετε αντίγραφα κάποιων φωτογραφιών, επιλέξτε Όχι και αποθηκεύστε τα αντίγραφα σε έναν υπολογιστή ή άλλο μέσο πριν από το φορμάρισμα της κάρτας μνήμης. Επιλέξτε Ναι και πατήστε το κουμπί  για να φορμάρετε την κάρτα μνήμης.	18
Δεν υπάρχει διαθέσιμη μνήμη.	Η κάρτα μνήμης είναι πλήρης. <ul style="list-style-type: none"> • Επιλέξτε μικρότερο μέγεθος εικόνας. • Διαγράψτε φωτογραφίες. • Τοποθετήστε νέα κάρτα μνήμης. • Αφαιρέστε την κάρτα μνήμης και χρησιμοποιήστε την εσωτερική μνήμη. 	60 32 18 19
Αδύνατη η αποθήκευση της εικόνας.	Προέκυψε σφάλμα κατά την αποθήκευση της φωτογραφίας. Εκτελέστε φορμάρισμα της εσωτερικής μνήμης ή της κάρτας μνήμης.	 60
	Εξαντλήθηκαν οι αριθμοί αρχείων της φωτογραφικής μηχανής. Τοποθετήστε μια νέα κάρτα μνήμης ή φορμάρετε την εσωτερική μνήμη ή την κάρτα μνήμης.	 70
	Δεν είναι δυνατή η χρήση της φωτογραφίας για την οθόνη υποδοχής. Οι παρακάτω φωτογραφίες δεν μπορούν να χρησιμοποιηθούν ως οθόνη υποδοχής. <ul style="list-style-type: none"> • Φωτογραφίες που λήφθηκαν με τη Λειτουργία εικόνας ρυθμισμένη σε  4608x2592 • Φωτογραφίες που έχουν μειωθεί σε μέγεθος 320 x 240 ή μικρότερο με επιλογή μέρους τους ή με επεξεργασία μικρής φωτογραφίας 	 49
	Ανεπαρκής χώρος για αποθήκευση του αντιγράφου. Διαγράψτε φωτογραφίες από τη συσκευή προορισμού.	32
Το άλμπουμ είναι πλήρες. Δεν προστίθενται άλλες φωτογρ.	Έχουν ήδη προστεθεί 200 φωτογραφίες στο άλμπουμ. <ul style="list-style-type: none"> • Αφαιρέστε ορισμένες φωτογραφίες από το άλμπουμ. • Προσθέστε σε άλλα άλμπουμ. 	 5  4
Δεν είναι δυνατή η αποθήκευση του αρχείου ήχου.	Δεν είναι δυνατή η επισύναψη φωνητικού υπομνήματος σε αυτό το αρχείο. <ul style="list-style-type: none"> • Δεν είναι δυνατή η επισύναψη φωνητικών υπομνημάτων σε video. • Επιλέξτε μια φωτογραφία που λήφθηκε με την COOLPIX S2750. 	–  45
Ανιχνεύθηκαν κλειστά μάτια στη φωτ/φία που τραβήξατε.	Ένα ή περισσότερα θέματα του πορτραίτου ίσως ανοιγόκλεισαν τα μάτια κατά τη λήψη της φωτογραφίας. Ελέγξτε τη φωτογραφία στη λειτουργία απεικόνισης.	30, 51
Δεν είναι δυνατή η τροποποίηση της εικόνας.	Δεν είναι δυνατή η επεξεργασία της επιλεγμένης φωτογραφίας. <ul style="list-style-type: none"> • Επιλέξτε φωτογραφίες που υποστηρίζουν λειτουργία επεξεργασίας. • Δεν είναι δυνατή η επεξεργασία των video. 	 11 –
Δεν είναι δυνατή η εγγραφή video.	Προέκυψε σφάλμα λήξης διαθέσιμου χρόνου κατά την εγγραφή video. Επιλέξτε μια κάρτα μνήμης με μεγαλύτερη ταχύτητα εγγραφής.	19

Οθόνη	Αιτία/Λύση	
Η μνήμη δεν περιέχει εικόνες.	<p>Δεν υπάρχουν φωτογραφίες στην εσωτερική μνήμη ή την κάρτα μνήμης.</p> <ul style="list-style-type: none"> Για να γίνει αναπαραγωγή των αποθηκευμένων φωτογραφιών στην εσωτερική μνήμη, αφαιρέστε την κάρτα μνήμης από τη φωτογραφική μηχανή. Για να αντιγράψετε στην κάρτα μνήμης τις φωτογραφίες που είναι αποθηκευμένες στην εσωτερική μνήμη της φωτογραφικής μηχανής, πατήστε το κουμπί MENU για να επιλέξετε Αντιγραφή στο μενού απεικόνισης. 	19  46
	<ul style="list-style-type: none"> Η φωτογραφία δεν έχει προστεθεί στο άλμπουμ. Προσθέστε τη φωτογραφία στο άλμπουμ. Επιλέξτε το άλμπουμ στο οποίο προστέθηκε η φωτογραφία. 	 4  5
	<p>Δεν υπάρχουν φωτογραφίες στην κατηγορία που έχει επιλεγεί με τη λειτουργία αυτόματης ταξινόμησης. Επιλέξτε την κατηγορία που περιέχει τις ταξινομημένες φωτογραφίες.</p>	 7
<p>Το αρχείο δεν περιέχει δεδομένα εικόνας.</p> <p>Δεν είναι δυνατή η αναπαραγωγή αυτού του αρχείου.</p>	<p>Το αρχείο δεν δημιουργήθηκε με τη μηχανή COOLPIX S2750. Δεν είναι δυνατή η προβολή του αρχείου στη φωτογραφική μηχανή COOLPIX S2750. Προβάλετε το αρχείο μέσω υπολογιστή ή της συσκευής που χρησιμοποιήθηκε για τη δημιουργία ή την επεξεργασία αυτού του αρχείου.</p>	–
Όλες οι εικόνες είναι κρυφές.	Δεν υπάρχουν διαθέσιμες φωτογραφίες για ένα slide show.	 40
Δεν είναι δυνατή η διαγραφή αυτής της εικόνας.	Η φωτογραφία προστατεύεται. Απενεργοποιήστε την προστασία.	 41
Ο ταξιδ. προορισμός είναι στην τρέχουσα χρονική ζώνη.	Ο προορισμός βρίσκεται στην ίδια χρονική ζώνη με την περιοχή που βρίσκεστε.	 50
Σφάλμα φακού	Ο φακός δεν λειτουργεί σωστά. Απενεργοποιήστε και ενεργοποιήστε ξανά τη φωτογραφική μηχανή. Εάν το σφάλμα παραμένει, επικοινωνήστε με το κατάστημα λιανικής ή τον εξουσιοδοτημένο αντιπρόσωπο σέρβις της Nikon.	20
Προέκυψε σφάλμα επικοινωνίας	Παρουσιάστηκε ένα σφάλμα κατά την επικοινωνία με τον εκτυπωτή. Απενεργοποιήστε τη φωτογραφική μηχανή και συνδέστε ξανά το καλώδιο USB.	 19
Προέκυψε σφάλμα συστήματος	Προέκυψε ένα σφάλμα στα εσωτερικά κυκλώματα της φωτογραφικής μηχανής. Απενεργοποιήστε τη φωτογραφική μηχανή, αφαιρέστε και τοποθετήστε ξανά την μπαταρία και ενεργοποιήστε τη φωτογραφική μηχανή. Εάν το σφάλμα παραμένει, επικοινωνήστε με το κατάστημα λιανικής ή τον εξουσιοδοτημένο αντιπρόσωπο σέρβις της Nikon.	14, 21
Σφάλμα εκτυπωτή: ελέγξτε την κατάσταση του εκτυπωτή.	Παρουσιάστηκε ένα σφάλμα στον εκτυπωτή. Ελέγξτε τον εκτυπωτή. Αφού επιλύσετε το πρόβλημα, επιλέξτε Συνέχιση και πατήστε το κουμπί  για να συνεχιστεί η εκτύπωση.*	–
Σφάλμα εκτυπωτή: ελέγξτε το χαρτί	Δεν έχει φορτωθεί στον εκτυπωτή χαρτί σωστού μεγέθους. Φορτώστε το καθορισμένο χαρτί, επιλέξτε Συνέχιση και πατήστε το κουμπί  για να συνεχιστεί η εκτύπωση.*	–

Οθόνη	Αιτία/Λύση	
Σφάλμα εκτυπωτή: εμπλοκή χαρτιού	Εμπλοκή χαρτιού στον εκτυπωτή. Αφαιρέστε το χαρτί που έχει προκαλέσει την εμπλοκή, επιλέξτε Συνέχιση και πατήστε το κουμπί  για να συνεχιστεί η εκτύπωση.*	-
Σφάλμα εκτυπωτή: δεν υπάρχει χαρτί	Δεν υπάρχει χαρτί στον εκτυπωτή. Φορτώστε το καθορισμένο χαρτί, επιλέξτε Συνέχιση και πατήστε το κουμπί  για να συνεχιστεί η εκτύπωση.*	-
Σφάλμα εκτυπωτή: ελέγξτε το μελάνι	Παρουσιάστηκε ένα σφάλμα με το μελάνι. Ελέγξτε το μελάνι, επιλέξτε Συνέχιση και πατήστε το κουμπί  για να συνεχιστεί η εκτύπωση.*	-
Σφάλμα εκτυπωτή: δεν υπάρχει μελάνι	Τελειώνει το μελάνι ή το μελάνι έχει τελειώσει. Αντικαταστήστε το μελάνι, επιλέξτε Συνέχιση και πατήστε το κουμπί  για να συνεχιστεί η εκτύπωση.*	-
Σφάλμα εκτυπωτή: καταστροφή αρχείου	Παρουσιάστηκε σφάλμα στο αρχείο εικόνας προς εκτύπωση. Επιλέξτε Άκυρο και πατήστε το κουμπί  για να ακυρωθεί η εκτύπωση.	-

* Για περισσότερες οδηγίες και πληροφορίες, ανατρέξτε στην τεκμηρίωση που παρέχεται με τον εκτυπωτή σας.



A series of horizontal dashed lines spanning the width of the page, intended for handwriting practice.



Τεχνικά στοιχεία και Ευρετήριο

Μεγιστοποίηση της διάρκειας ζωής και της απόδοσης της φωτογραφικής μηχανής.....	2
Κάρτες μνήμης.....	5
Καθαρισμός.....	6
Αποθήκευση.....	6
Αντιμέτωπιση προβλημάτων	7
Τεχνικά χαρακτηριστικά	14
Υποστηριζόμενα πρότυπα	17
Ευρετήριο	18

Μεγιστοποίηση της διάρκειας ζωής και της απόδοσης της φωτογραφικής μηχανής

Η φωτογραφική μηχανή

Για να απολαμβάνετε για μεγάλες χρονικές περιόδους αυτό το προϊόν της Nikon, τηρείτε τις προφυλάξεις που περιγράφονται παρακάτω παράλληλα με τις προειδοποιήσεις της ενότητας «Για την ασφάλειά σας» (βλ. v-viii) κατά τη χρήση ή τη φύλαξη της συσκευής.

Διατηρείτε τη φωτογραφική μηχανή στεγνή

Η συσκευή θα υποστεί βλάβη, εάν βυθιστεί στο νερό ή εκτεθεί σε υψηλά επίπεδα υγρασίας.

Μην την ρίχνετε κάτω

Το προϊόν ενδέχεται να παρουσιάσει δυσλειτουργία, εάν υποστεί δυνατά χτυπήματα ή κραδασμούς.

Χειρίζεστε το φακό και όλα τα κινούμενα μέρη με προσοχή

Μην πιέζετε το φακό, το κάλυμμα φακού, την οθόνη, την υποδοχή κάρτας μνήμης ή το διαμέρισμα μπαταρίας. Αυτά τα εξαρτήματα καταστρέφονται εύκολα. Εάν ασκήσετε μεγάλη πίεση στο κάλυμμα του φακού, μπορεί να προκληθεί δυσλειτουργία της φωτογραφικής μηχανής ή να καταστραφεί ο φακός. Εάν σπάσει η οθόνη, προσέξτε να μην τραυματιστείτε από το σπασμένο γυαλί και αποφύγετε την επαφή των υγρών κρυστάλλων της οθόνης με το δέρμα ή την εισχώρησή τους στα μάτια ή το στόμα σας.

Μη στρέψετε το φακό προς πηγές ισχυρού φωτός για μεγάλο χρονικό διάστημα

Κατά τη χρήση ή την αποθήκευση της φωτογραφικής μηχανής, μην στρέψετε το φακό προς τον ήλιο ή άλλες πηγές ισχυρού φωτός για μεγάλο χρονικό διάστημα. Το έντονο φως μπορεί να προκαλέσει τη φθορά του αισθητήρα εικόνας CCD, με αποτέλεσμα να εμφανίζεται ένα λευκό θάμπωμα στις φωτογραφίες.

Αποφεύγετε τα έντονα μαγνητικά πεδία

Μη χρησιμοποιείτε και μην αποθηκεύετε αυτήν τη συσκευή κοντά σε εξοπλισμό που παράγει έντονη ηλεκτρομαγνητική ακτινοβολία ή μαγνητικά πεδία. Οι ισχυρές εκκενώσεις στατικού ηλεκτρισμού ή τα μαγνητικά πεδία που παράγονται από συσκευές όπως ραδιοπομποί, μπορεί να προκαλέσουν παρεμβολές στην οθόνη και αλλοίωση των δεδομένων της κάρτας μνήμης ή να επηρεάσουν τα εσωτερικά κυκλώματα της συσκευής.

Αποφεύγετε τις απότομες αλλαγές στη θερμοκρασία

Οι απότομες αλλαγές θερμοκρασίας, όπως όταν μπαίνετε ή βγαίνετε από ένα θερμαινόμενο κτίριο μια κρύα μέρα, μπορεί να προκαλέσουν συκέντρωση υγρασίας στο εσωτερικό της συσκευής. Για να αποφύγετε τη συκέντρωση υγρασίας, τοποθετείτε τη συσκευή σε μια τσάντα μεταφοράς ή σε μια πλαστική τσάντα πριν να την εκθέσετε σε απότομες αλλαγές θερμοκρασίας.

Απενεργοποιείτε το προϊόν πριν από την αφαίρεση ή την αποσύνδεση της πηγής τροφοδοσίας ή της κάρτας μνήμης

Μην αφαιρείτε την μπαταρία όταν το προϊόν είναι ενεργοποιημένο ή κατά την εγγραφή ή διαγραφή φωτογραφιών. Η βίαιη διακοπή της τροφοδοσίας στις περιπτώσεις αυτές μπορεί να προκαλέσει απώλεια δεδομένων ή βλάβη της μνήμης ή της εσωτερικής διάταξης κυκλωμάτων του προϊόντος.

Σημειώσεις σχετικά με την οθόνη

- Οι οθόνες και τα ηλεκτρονικά σκόπευτρα κατασκευάζονται με εξαιρετικά μεγάλη ακρίβεια. Τουλάχιστον το 99,99% των pixels είναι αποτελεσματικά και μόνο έως το 0,01% των pixels λείπουν ή είναι ελαττωματικά. Συνεπώς, παρόλο που αυτές οι οθόνες ενδέχεται να περιλαμβάνουν pixels τα οποία είναι πάντα αναμμένα (λευκό, κόκκινο, μπλε ή πράσινο) ή πάντα σβησμένα (μαύρο), αυτό δεν αποτελεί δυσλειτουργία και δεν έχει καμία επίδραση στις εικόνες που έχουν εγγραφεί με τη συσκευή.
- Είναι πιθανή η εμφάνιση λευκών ή έγχρωμων γραμμών στην οθόνη, όταν καθράρετε φωτεινά θέματα. Αυτό το φαινόμενο, γνωστό ως «κηλίδα», παρουσιάζεται όταν ο αισθητήρας εικόνας δέχεται υπερβολικά δυνατό φωτισμό. Είναι χαρακτηριστικό των αισθητήρων εικόνας και δεν υποδεικνύει κάποια δυσλειτουργία. Η «κηλίδα» ενδέχεται επίσης να εμφανίζεται στην οθόνη ως μερική αλλαγή χρωμάτων κατά τη λήψη. Δεν εμφανίζεται σε φωτογραφίες που έχετε εγγράψει με τη φωτογραφική μηχανή, εκτός από την περίπτωση video και φωτογραφιών που έχουν εγγραφεί όταν η επιλογή **Πολλές λήψεις 16** έχει οριστεί για τη ρύθμιση **Συνεχής**. Κατά τη λήψη σε αυτές τις λειτουργίες, σας συνιστούμε να αποφεύγετε φωτεινά θέματα όπως ο ήλιος, οι αντανακλάσεις του ηλίου και τα ηλεκτρικά φώτα.
- Οι φωτογραφίες στην οθόνη μπορεί να μην διακρίνονται εύκολα κάτω από έντονο φως.
- Η οθόνη φωτίζεται μέσω οπίσθιου φωτισμού LED. Εάν ο φωτισμός της οθόνης είναι χαμηλός ή η οθόνη αρχίσει να τρεμοπαίζει, επικοινωνήστε με τον εξουσιοδοτημένο αντιπρόσωπο σέρβις της Nikon.

Η μπαταρία

Διαβάστε και ακολουθήστε τις προειδοποιήσεις της ενότητας «Για την ασφάλειά σας» (📖vi-viii) πριν από τη χρήση.

- Ελέγξτε το επίπεδο φορτίου της μπαταρίας πριν να χρησιμοποιήσετε τη φωτογραφική μηχανή και αντικαταστήστε ή φορτίστε την μπαταρία, εάν είναι απαραίτητο. Μην συνεχίζετε να φορτίζετε την μπαταρία όταν είναι πλήρως φορτισμένη για να μη μειωθεί η απόδοσή της. Όταν είναι δυνατό, για τη λήψη φωτογραφιών σε σημαντικές περιστάσεις, συνιστάται να έχετε επίσης μια πλήρως φορτισμένη ανταλλακτική μπαταρία.
- Μην χρησιμοποιείτε την μπαταρία σε θερμοκρασίες περιβάλλοντος κάτω των 0 °C ή άνω των 40 °C.
- Φορτίστε την μπαταρία σε εσωτερικό χώρο σε θερμοκρασία περιβάλλοντος 5 °C έως 35 °C πριν από τη χρήση.
- Κατά τη φόρτιση της μπαταρίας που είναι τοποθετημένη στη φωτογραφική μηχανή COOLPIX S2750 με το μετασχηματιστή φόρτισης μπαταρίας EH-70P ή μέσω υπολογιστή, δεν είναι δυνατή η φόρτιση της μπαταρίας σε θερμοκρασίες κάτω από 0 °C ή πάνω από 45 °C.
- Σημειώστε ότι η μπαταρία μπορεί να ζεσταθεί κατά τη χρήση. Πριν από τη φόρτιση, περιμένετε μέχρι να κρύνσει η μπαταρία. Η μη τήρηση αυτών των μέτρων προφύλαξης μπορεί να οδηγήσει σε βλάβη της μπαταρίας, μείωση της απόδοσής της ή μη κανονική φόρτιση.
- Τις κρύες ημέρες, η χωρητικότητα της μπαταρίας συνήθως μειώνεται. Βεβαιωθείτε ότι η μπαταρία είναι πλήρως φορτισμένη πριν βγείτε έξω για να τραβήξετε φωτογραφίες με κρύο καιρό. Φυλάξτε τις εφεδρικές μπαταρίες σε ζεστό μέρος και χρησιμοποιείτε τις, εάν είναι απαραίτητο. Όταν θερμομανεί, μια παγωμένη μπαταρία μπορεί να ανακτήσει μέρος του φορτίου της.
- Η σκόνη στους ακροδέκτες της μπαταρίας μπορεί να εμποδίσει τη λειτουργία της φωτογραφικής μηχανής. Εάν οι πόλοι της μπαταρίας δεν είναι καθαροί, σκουπίστε τους με ένα καθαρό, στεγνό πανί πριν από τη χρήση.
- Εάν η μπαταρία δεν πρόκειται να χρησιμοποιηθεί για αρκετό διάστημα, τοποθετήστε την στη φωτογραφική μηχανή και αποφορτίστε την τελείως πριν την αφαιρέσετε για αποθήκευση. Θα πρέπει να αποθηκεύετε την μπαταρία σε ένα δροσερό μέρος με θερμοκρασία περιβάλλοντος από 15 °C έως 25 °C. Μην αποθηκεύετε την μπαταρία σε πολύ θερμά ή εξαιρετικά κρύα μέρη.
- Αφαιρείτε πάντοτε την μπαταρία από τη φωτογραφική μηχανή ή από τον προαιρετικό φορτιστή μπαταρίας, όταν δεν την χρησιμοποιείτε. Εάν η μπαταρία είναι τοποθετημένη, ενδέχεται να υπάρχει ροή μικρής ποσότητας ηλεκτρικού ρεύματος, ακόμη και εάν δεν χρησιμοποιείται, με αποτέλεσμα να αποφορτιστεί σε τέτοιο βαθμό που να μην μπορεί να λειτουργήσει πλέον. Η ενεργοποίηση ή η απενεργοποίηση της φωτογραφικής μηχανής, όταν η μπαταρία έχει αποφορτιστεί, μπορεί να οδηγήσει σε μείωση της διάρκειας ζωής μπαταρίας.
- Επαναφορτίζετε την μπαταρία τουλάχιστον μία φορά κάθε έξι μήνες και αποφορτίζετε την πριν από την αποθήκευσή της.
- Αφού αφαιρέσετε την μπαταρία από τη φωτογραφική μηχανή ή από τον προαιρετικό φορτιστή μπαταρίας, τοποθετήστε την μπαταρία στη θήκη της μπαταρίας και αποθηκεύστε την σε ένα δροσερό μέρος.
- Η μείωση του χρόνου που διατηρεί το φορτίο της μια πλήρως φορτισμένη μπαταρία, εφόσον χρησιμοποιείται σε θερμοκρασία δωματίου, υποδεικνύει ότι η μπαταρία πρέπει να αντικατασταθεί. Αγοράστε μια νέα μπαταρία EN-EL19.
- Αντικαταστήστε την μπαταρία, όταν δεν μπορεί πλέον να κρατήσει φορτίο. Οι χρησιμοποιημένες μπαταρίες είναι πολύτιμοι πόροι. Ανακυκλώνετε τις χρησιμοποιημένες μπαταρίες σύμφωνα με τους τοπικούς κανονισμούς.

Μετασχηματιστής φόρτισης μπαταρίας

Διαβάστε και ακολουθήστε τις προειδοποιήσεις της ενότητας «Για την ασφάλειά σας» (☞ vi-viii) πριν από τη χρήση.

- Ο μετασχηματιστής φόρτισης μπαταρίας EH-70P προορίζεται για χρήση μόνο με συμβατές συσκευές. Δεν πρέπει να χρησιμοποιείται με άλλη μάρκα ή μοντέλο της συσκευής.
- Ο μετασχηματιστής EH-70P είναι συμβατός με πρίζες ρεύματος AC 100-240 V, 50/60 Hz. Κατά τη χρήση σε άλλες χώρες, χρησιμοποιήστε προσαρμογέα βύσματος (διατίθεται στο εμπόριο), εάν χρειάζεται. Για περισσότερες πληροφορίες σχετικά με τους προσαρμογείς βύσματος, συμβουλευτείτε το ταξιδιωτικό πρακτορείο σας.
- Σε καμία περίπτωση μην χρησιμοποιείτε άλλο τύπο ή μοντέλο μετασχηματιστή ρεύματος εκτός από το μετασχηματιστή φόρτισης μπαταρίας EH-70P ή USB. Η μη τήρηση αυτού του μέτρου προφύλαξης ενέχει κίνδυνο υπερθέρμανσης ή βλάβης της φωτογραφικής μηχανής.

Κάρτες μνήμης

- Χρησιμοποιείτε μόνο κάρτες μνήμης Secure Digital. Ανατρέξτε στην ενότητα «Εγκεκριμένες κάρτες μνήμης» (☞ 19) για περισσότερες πληροφορίες σχετικά με τις κάρτες μνήμης.
- Τηρείτε τις προφυλάξεις που περιγράφονται στην τεκμηρίωση που συνοδεύει την κάρτα μνήμης.
- Μην κολλάτε ετικέτες ή αυτοκόλλητα στις κάρτες μνήμης.
- Όταν χρησιμοποιείτε για πρώτη φορά κάρτες μνήμης που έχουν χρησιμοποιηθεί σε άλλες συσκευές, να τις φορμάρετε με αυτήν τη φωτογραφική μηχανή. Σας συνιστούμε να φορμάρετε τις νέες κάρτες μνήμης με αυτήν τη φωτογραφική μηχανή πριν από την πρώτη χρήση με αυτήν τη φωτογραφική μηχανή.
- Λάβετε υπόψη ότι με το **φορμάρισμα διαγράφονται μόνιμα όλες οι φωτογραφίες καθώς και άλλα δεδομένα που έχουν αποθηκευτεί στην κάρτα μνήμης**. Πριν από το φορμάρισμα της κάρτας μνήμης, πρέπει να δημιουργήσετε αντίγραφα των φωτογραφιών που θέλετε να κρατήσετε.
- Εάν εμφανιστεί το μήνυμα **Η κάρτα δεν έχει φορμαριστεί. Φορμάρισμα κάρτας**, όταν η φωτογραφική μηχανή είναι ενεργοποιημένη, πρέπει να φορμάρετε την κάρτα μνήμης. Αν υπάρχουν δεδομένα που δεν θέλετε να διαγράψετε, επιλέξτε **Όχι**. Αντιγράψτε τα απαραίτητα δεδομένα στον υπολογιστή κλπ. και αν θέλετε να φορμάρετε την κάρτα, επιλέξτε **Ναι**. Θα εμφανιστεί ένα παράθυρο διαλόγου επιβεβαίωσης. Για να ξεκινήσει το φορμάρισμα, πατήστε το κουμπί .
- Κατά το φορμάρισμα, την εγγραφή δεδομένων στην κάρτα μνήμης ή τη διαγραφή τους από την κάρτα μνήμης ή κατά τη μεταφορά δεδομένων σε υπολογιστή δεν πρέπει να εκτελείτε τις παρακάτω ενέργειες. Η μη τήρηση αυτών των μέτρων προφύλαξης μπορεί να οδηγήσει σε απώλεια δεδομένων ή βλάβη της φωτογραφικής μηχανής ή της κάρτας μνήμης:
 - Ανοίγμα του καλύμματος διαμερισματος μπαταρίας/υποδοχής κάρτας μνήμης για αφαίρεση/τοποθέτηση της μπαταρίας ή της κάρτας μνήμης.
 - Απενεργοποίηση της φωτογραφικής μηχανής.
 - Αποσύνδεση του μετασχηματιστή ρεύματος.
- Μην φορμάρετε την κάρτα μνήμης χρησιμοποιώντας έναν υπολογιστή.

Καθαρισμός

Φακός	Μην αγγίζετε το φακό με τα δάχτυλά σας. Απομακρύνετε τη σκόνη ή τα χνούδια με φυσητήρι (μια μικρή συσκευή με ελαστικό βολβό στο ένα άκρο της, ο οποίος όταν μαλάζεται παράγει ρεύμα αέρα που εξέρχεται από το άλλο άκρο). Για να απομακρύνετε δακτυλικά αποτυπώματα ή άλλους λεκέδες που δεν απομακρύνονται με ένα φυσητήρι, σκουπίστε το φακό με ένα μαλακό πανί, με κυκλικές κινήσεις ξεκινώντας από το κέντρο του φακού και προχωρώντας προς τις άκρες. Εάν ο φακός δεν καθαρίσει, σκουπίστε τον με πανί που έχετε υγράνει ελαφρώς με καθαριστικό για φακούς.
Οθόνη	Απομακρύνετε τη σκόνη ή τα χνούδια με ένα φυσητήρι. Για να απομακρύνετε δακτυλικά αποτυπώματα και άλλους λεκέδες, καθαρίστε την οθόνη με ένα μαλακό, στεγνό πανί, χωρίς να ασκήσετε υπερβολική πίεση.
Σώμα	Απομακρύνετε με ένα φυσητήρι τη σκόνη, τις ακαθαρσίες ή την άμμο και στη συνέχεια σκουπίστε το αλατά με ένα μαλακό και στεγνό ύφασμα. Μετά τη χρήση της φωτογραφικής μηχανής στην παραλία ή σε παραθαλάσσιο ή σκονισμένο περιβάλλον, σκουπίστε την άμμο, τη σκόνη ή το αλάτι που μπορεί να έχει παραμείνει με ένα πανί, ελαφρώς εμποτισμένο με καθαρό νερό και στεγνώστε τη φωτογραφική μηχανή σχολαστικά. Λάβετε υπόψη ότι αν εισχωρήσουν ξένα αντικείμενα στο εσωτερικό της φωτογραφικής μηχανής, μπορεί να προκληθεί βλάβη που δεν καλύπτεται από την εγγύηση.

Μη χρησιμοποιείτε οινόπνευμα, διαλυτικό ή άλλα πτητικά χημικά.

Αποθήκευση

Απενεργοποιείτε τη φωτογραφική μηχανή όταν δεν τη χρησιμοποιείτε. Βεβαιωθείτε ότι η λάμπα ενεργοποίησης της φωτογραφικής μηχανής είναι σβηστή προτού αποθηκεύσετε τη συσκευή. Εάν η φωτογραφική μηχανή δεν πρόκειται να χρησιμοποιηθεί για μεγάλο χρονικό διάστημα, αφαιρέστε την μπαταρία. Μην αποθηκεύετε τη φωτογραφική μηχανή με μπάλες ναφθαλίνης ή καμφοράς ή σε μέρος που:

- Βρίσκονται δίπλα σε εξοπλισμό που παράγει ισχυρά ηλεκτρομαγνητικά πεδία, όπως τηλεοράσεις ή ραδιόφωνα
- Εκτίθενται σε θερμοκρασίες κάτω των -10°C ή άνω των 50°C
- Δεν εξαερίζονται καλά ή εμφανίζουν υγρασία άνω του 60%









Για να αποφύγετε την εμφάνιση μούχλας, βγάζετε τη φωτογραφική μηχανή από το χώρο αποθήκευσης τουλάχιστον μία φορά το μήνα. Ενεργοποιήστε τη φωτογραφική μηχανή και απελευθερώστε το κλείστρο μερικές φορές πριν την αποθηκεύσετε ξανά.













- Για τη φύλαξη της μπαταρίας, τηρείτε τις προφυλάξεις της παραγράφου «Η μπαταρία» (🔋4) της ενότητας «Μεγιστοποίηση της διάρκειας ζωής και της απόδοσης της φωτογραφικής μηχανής».

Αντιμετώπιση προβλημάτων

Εάν η φωτογραφική μηχανή δεν λειτουργεί όπως αναμένεται, ελέγξτε τη λίστα με τα συνηθισμένα προβλήματα που ακολουθεί πριν να επικοινωνήσετε με το κατάστημα λιανικής ή τον εξουσιοδοτημένο αντιπρόσωπο σέρβις της Nikon.









Θόνη, ρυθμίσεις και τροφοδοσία

Πρόβλημα	Αιτία/Λύση	
Η φωτογραφική μηχανή είναι ενεργοποιημένη αλλά δεν ανταποκρίνεται.	Περιμένετε έως ότου ολοκληρωθεί η εγγραφή. Εάν το πρόβλημα επιμένει, απενεργοποιήστε τη φωτογραφική μηχανή. Εάν η φωτογραφική μηχανή δεν απενεργοποιείται, αφαιρέστε και τοποθετήστε ξανά την μπαταρία ή τις μπαταρίες ή, εάν χρησιμοποιείτε μετασχηματιστή ρεύματος, αποσυνδέστε και επανασυνδέστε τον μετασχηματιστή ρεύματος. Σημειώστε ότι ενώ τα δεδομένα που εγγράφονται εκείνη τη στιγμή θα χαθούν, τα δεδομένα που έχετε ήδη εγγράψει δεν θα επηρεαστούν αν αφαιρέσετε ή αποσυνδέσετε την πηγή τροφοδοσίας.	21,  71
Δεν είναι δυνατή η φόρτιση της μπαταρίας που είναι τοποθετημένη στη φωτογραφική μηχανή.	<ul style="list-style-type: none"> • Ελέγξτε όλες τις συνδέσεις. • Η ρύθμιση Απενεργοποίηση έχει επιλεγεί για το στοιχείο Φόρτ. από υπολογ. στο μενού ρυθμίσεων. • Όταν η φόρτιση γίνεται με σύνδεση της φωτογραφικής μηχανής σε έναν υπολογιστή, η φόρτιση της μπαταρίας σταματάει όταν απενεργοποιείται η φωτογραφική μηχανή. • Όταν η φόρτιση γίνεται με σύνδεση της φωτογραφικής μηχανής σε έναν υπολογιστή, η φόρτιση της μπαταρίας σταματάει όταν ο υπολογιστής τίθεται σε κατάσταση αναμονής (αναστολής λειτουργίας) και η φωτογραφική μηχανή μπορεί να απενεργοποιηθεί. • Ανάλογα με τις προδιαγραφές του υπολογιστή, τις ρυθμίσεις και την κατάσταση, ίσως να μην είναι δυνατή η φόρτιση της μπαταρίας που είναι τοποθετημένη στη φωτογραφική μηχανή μέσω σύνδεσης στον υπολογιστή. 	16 88,  62 88,  62 88,  62 –
Δεν είναι δυνατή η ενεργοποίηση της φωτογραφικής μηχανής.	<ul style="list-style-type: none"> • Η μπαταρία έχει αποφορτιστεί. • Κατά τη σύνδεση της φωτογραφικής μηχανής σε πρίζα ρεύματος με το μετασχηματιστή φόρτισης μπαταρίας, η ενεργοποίηση της φωτογραφικής μηχανής δεν είναι δυνατή. 	20 16
Η φωτογραφική μηχανή απενεργοποιείται χωρίς προειδοποίηση.	<ul style="list-style-type: none"> • Η μπαταρία έχει αποφορτιστεί. • Η φωτογραφική μηχανή απενεργοποιείται αυτόματα για εξοικονόμηση ενέργειας, εάν δεν εκτελεστεί καμία ενέργεια για μεγάλο χρονικό διάστημα. • Η φωτογραφική μηχανή και η μπαταρία ενδέχεται να μην λειτουργούν σωστά σε χαμηλές θερμοκρασίες. • Η φωτογραφική μηχανή απενεργοποιείται εάν συνδέσετε το μετασχηματιστή φόρτισης μπαταρίας ενώ η φωτογραφική μηχανή είναι ενεργοποιημένη. • Το καλώδιο USB που συνδέει τη φωτογραφική μηχανή με τον υπολογιστή ή τον εκτυπωτή έχει αποσυνδεθεί. Επανασυνδέστε το καλώδιο USB. • Η εσωτερική θερμοκρασία της φωτογραφικής μηχανής ή της κάρτας μνήμης είναι υψηλή. Αφήστε τη φωτογραφική μηχανή απενεργοποιημένη μέχρι να κρυώσει και ενεργοποιήστε την ξανά στη συνέχεια. 	20 21,  59  4 16 72,  19 –













Πρόβλημα	Αιτία/Λύση	
Η οθόνη είναι κενή.	<ul style="list-style-type: none"> • Η φωτογραφική μηχανή είναι απενεργοποιημένη. • Η μπαταρία έχει αποφορτιστεί. • Λειτουργία αναμονής για εξοικονόμηση ενέργειας. Πατήστε το διακόπτη τροφοδοσίας, το κουμπί λήψης, το κουμπί , το κουμπί  ή το κουμπί  (*  εγγραφή video). • Όταν η λάμπα φλας αναβοσβήνει, περιμένετε μέχρι να φορτίσει το φλας. • Η φωτογραφική μηχανή και ο υπολογιστής έχουν συνδεθεί μέσω καλωδίου USB. • Η φωτογραφική μηχανή και η τηλεόραση έχουν συνδεθεί μέσω καλωδίου audio video. 	21 20 21 53 72, 75 72,  17
Οι ενδείξεις στην οθόνη είναι δυσανάγνωστες.	<ul style="list-style-type: none"> • Ρυθμίστε τη φωτεινότητα οθόνης. • Η οθόνη δεν είναι καθαρή. Καθαρίστε την οθόνη. 	86,  53  6
Η ημερομηνία και η ώρα εγγραφής δεν είναι σωστές.	<ul style="list-style-type: none"> • Εάν δεν έχει ρυθμιστεί το ρολόι της φωτογραφικής μηχανής αναβοσβήνει η ένδειξη «μη ρυθμισμένης ημερομηνίας» κατά τη λήψη φωτογραφιών ή την εγγραφή video. Οι φωτογραφίες και τα video που εγγράφηκαν πριν από τη ρύθμιση του ρολογιού έχουν τη χρονική σήμανση «00/00/0000 00:00» ή «01/01/2013 00:00» αντίστοιχα. Ρυθμίστε τη σωστή ώρα και ημερομηνία από την επιλογή Χρον. ζώνη και ημ/νία του μενού ρυθμίσεων. • Το ρολόι της φωτογραφικής μηχανής δεν είναι τόσο ακριβές όσο τα κανονικά ρολόγια ή ρολόγια χειρός. Συγκρίνετε τακτικά την ώρα του ρολογιού της φωτογραφικής μηχανής με την ώρα ενός ακριβέστερου ρολογιού και ρυθμίζετε ξανά το ρολόι, εάν χρειάζεται. 	22,  50 23,  50
Δεν εμφανίζονται ενδείξεις στην οθόνη.	Η ρύθμιση Απόκρ. πληροφ. έχει επιλεγεί για τις Πληρ. φωτογρ. στις Ρυθμίσεις οθόνης του μενού ρυθμίσεων.	86,  53
Η ρύθμιση Εκτύπωση ημερ/νίας δεν είναι διαθέσιμη.	Δεν έχει ρυθμιστεί το ρολόι της φωτογραφικής μηχανής.	22, 86,  50
Η ημερομηνία δεν εμφανίζεται στις φωτογραφίες, ακόμη και όταν είναι ενεργοποιημένη η επιλογή Εκτύπωση ημερ/νίας .	<ul style="list-style-type: none"> • Η τρέχουσα λειτουργία λήψης είναι από αυτές που δεν υποστηρίζουν τη ρύθμιση Εκτύπωση ημερ/νίας. • Δεν είναι δυνατή η εκτύπωση της ημερομηνίας στα video. 	86,  55
Η οθόνη για τη ρύθμιση της χρονικής ζώνης και της ημερομηνίας εμφανίζεται όταν ενεργοποιείται η φωτογραφική μηχανή.	Η μπαταρία του ρολογιού έχει αποφορτιστεί. Έγινε επαναφορά όλων των ρυθμίσεων στις προεπιλεγμένες τιμές τους.	22, 23
Γίνεται επαναφορά των ρυθμίσεων της φωτογραφικής μηχανής.		
Η οθόνη απενεργοποιείται και η λάμπα ενεργοποίησης αναβοσβήνει γρήγορα.	Η θερμοκρασία της μπαταρίας είναι υψηλή. Απενεργοποιήστε τη φωτογραφική μηχανή και αφήστε τη μπαταρία να κρυώσει πριν να συνεχίσετε τη χρήση. Αφού η λάμπα αναβοσβήσει για τρία λεπτά, η φωτογραφική μηχανή θα απενεργοποιηθεί αυτόματα. Επίσης, η φωτογραφική μηχανή θα απενεργοποιηθεί εάν πατήσετε το διακόπτη τροφοδοσίας.	21















Πρόβλημα	Αιτία/Λύση	
Η θερμοκρασία της φωτογραφικής μηχανής αυξάνεται.	Η θερμοκρασία της φωτογραφικής μηχανής ενδέχεται να αυξηθεί σημαντικά κατά τη χρήση για εγγραφή video ή αποστολή φωτογραφιών μέσω μιας κάρτας Eye-Fi για μεγάλο χρονικό διάστημα ή κατά τη χρήση της φωτογραφικής μηχανής σε μέρη με υψηλή θερμοκρασία. Δεν πρόκειται για δυσλειτουργία.	–

Λήψη

Πρόβλημα	Αιτία/Λύση	
Δεν γίνεται λήψη κάποιας φωτογραφίας όταν πατιέται το κουμπί λήψης.	<ul style="list-style-type: none"> Όταν η φωτογραφική μηχανή βρίσκεται στη λειτουργία απεικόνισης, πατήστε το κουμπί , το κουμπί λήψης ή το κουμπί  (εγγραφή video). Όταν εμφανίζονται τα μενού, πατήστε το κουμπί MENU. Η μπαταρία έχει αποφορτιστεί. Όταν η λάμπα φλας αναβοσβήνει, το φλας φορτίζει. 	8, 30 10 20 53
Η φωτογραφική μηχανή δεν μπορεί να εστιάσει.	<ul style="list-style-type: none"> Το θέμα βρίσκεται πολύ κοντά στη φωτογραφική μηχανή. Δοκιμάστε να φωτογραφίσετε χρησιμοποιώντας τη λειτουργία macro ή τη λειτουργία σκηνής Αυτόμ. επιλ. σκηνής ή Κοντινή λήψη. Η αυτόματη εστίαση δεν λειτουργεί σωστά με το συγκεκριμένο θέμα. Επιλέξτε τη ρύθμιση Αυτόματη για την επιλογή Υποβόηση AF στο μενού ρυθμίσεων. Απενεργοποιήστε και ενεργοποιήστε ξανά τη φωτογραφική μηχανή. 	40, 43, 56 29 87,  58 21
Οι φωτογραφίες είναι θαμπές.	<ul style="list-style-type: none"> Χρησιμοποιήστε φλας. Αυξήστε την τιμή ευαισθησίας ISO. Ενεργοποιήστε τη λειτουργία απόσβεσης κραδασμών ή ανίχνευσης κίνησης. Χρησιμοποιήστε το δυνατότητα BSS. Χρησιμοποιήστε ένα τρίποδο για να σταθεροποιήσετε τη φωτογραφική μηχανή κατά τη λήψη (η ταυτόχρονη χρήση του χρονομέτρη αυτοφωτογράφησης επιφέρει καλύτερα αποτελέσματα). 	53 37,  28 87,  56,  57 37, 44,  26 55

Αντιμετώπιση προβλημάτων







Πρόβλημα	Αιτία/Λύση	
Στην οθόνη εμφανίζονται φωτεινές λωρίδες ή μερικός αποχρωματισμός.	Κηλίδες ενδέχεται να εμφανιστούν, όταν εξαιρετικά έντονο φως προσπέσει στον αισθητήρα εικόνας. Όταν κάνετε λήψη με την επιλογή Συνεχής ρυθμισμένη σε Πολλές λήψεις 16 , καθώς και όταν εγγράφετε βίνεο, συνιστάται να αποφεύγετε φωτεινά αντικείμενα όπως τον ήλιο, αντανακλάσεις του ήλιου και ηλεκτρικά φώτα.	 27,  3
Εμφανίζονται φωτεινές κηλίδες σε φωτογραφίες που έχουν τραβηχτεί με φλας.	Το φλας αντανακλάται στα σωματίδια του αέρα. Ρυθμίστε τη λειτουργία φλας στην επιλογή  (Απενεργοποίηση).	54
Το φλας δεν ανάβει.	<ul style="list-style-type: none"> • Η λειτουργία φλας είναι ρυθμισμένη στην επιλογή  (Απενεργοποίηση). • Έχουν επιλεγεί ορισμένες λειτουργίες σκηνής με τις οποίες δεν λειτουργεί το φλας. • Έχει επιλεγεί το στοιχείο Ενεργοποίηση για τη ρύθμιση Έλεγχος κλ. ματιών στο μενού έξυπνου πορτραίτου. • Έχει ενεργοποιηθεί μια άλλη λειτουργία που περιορίζει το φλας. 	54 59 51 62
Το οπτικό zoom δεν μπορεί να χρησιμοποιηθεί.	Το οπτικό zoom δεν μπορεί να χρησιμοποιηθεί κατά την εγγραφή βίνεο.	79
Το ψηφιακό zoom δεν μπορεί να χρησιμοποιηθεί.	<ul style="list-style-type: none"> • Το Ψηφιακό zoom έχει οριστεί σε Απενεργοποίηση στο μενού ρυθμίσεων. • Το ψηφιακό zoom δεν είναι διαθέσιμο στις ακόλουθες περιπτώσεις. <ul style="list-style-type: none"> - Όταν η επιλογή Συνεχής έχει οριστεί στη ρύθμιση Πολλές λήψεις 16 στη λειτουργία  (αυτόματη λειτουργία). - Όταν η επιλογή Λειτ. περιοχών AF έχει οριστεί στη ρύθμιση Παρακολούθ. θέματος στη λειτουργία  (αυτόματη λειτουργία). - Όταν έχει επιλεγεί η λειτουργία σκηνής Αυτόμ. επιλ. σκηνής, Πορτραίτο, Νυκτ. πορτραίτο ή Πορτρ. μικρού ζώου. - Κατά τη λήψη στη λειτουργία έξυπνου πορτραίτου. 	87,  58 37,  26 38,  30 40, 41, 46 49
Η ρύθμιση Λειτουργία εικόνας δεν είναι διαθέσιμη.	Έχει ενεργοποιηθεί μια άλλη λειτουργία που περιορίζει τη ρύθμιση Λειτουργία εικόνας .	60
Δεν ακούγεται κανένας ήχος όταν απελευθερώνεται το κλείστρο.	<ul style="list-style-type: none"> • Η ρύθμιση Απενεργοποίηση έχει επιλεγεί για το στοιχείο Ρυθμίσεις ήχου > Ήχος κλείστρου στο μενού ρυθμίσεων. Σε ορισμένες λειτουργίες και ρυθμίσεις λήψης δεν παράγεται ήχος, ακόμη κι όταν έχετε επιλέξει τη ρύθμιση Ενεργοποίηση. • Κάτι εμποδίζει το ηχείο. Μην το καλύπτετε. 	87,  59 3, 26
Ο βοηθητικός φωτισμός AF δεν ανάβει.	Η ρύθμιση Απενεργοποίηση έχει επιλεγεί για το στοιχείο Υποβοήθηση AF στο μενού ρυθμίσεων. Ο βοηθητικός φωτισμός AF ενδέχεται να μην ανάβει, ανάλογα με τη θέση της περιοχής εστίασης ή την τρέχουσα λειτουργία σκηνής, ακόμη κι όταν έχει επιλεγεί η ρύθμιση Αυτόματη .	87,  58









Πρόβλημα	Αιτία/Λύση	
Οι φωτογραφίες εμφανίζονται με κηλίδες.	Ο φακός δεν είναι καθαρός. Καθαρίστε το φακό.	 6
Τα χρώματα δεν είναι φυσικά.	Η ισορροπία λευκού δεν ταιριάζει στην πηγή φωτός.	37, 43,  24
Στην εικόνα εμφανίζονται διάσπαρτα φωτεινά ρίχελ («θόρυβος»).	Η ταχύτητα κλείστρου είναι πολύ χαμηλή ή η ευαισθησία ISO είναι πολύ υψηλή, καθώς το θέμα είναι σκοτεινό. Ο θόρυβος μπορεί να μειωθεί με: <ul style="list-style-type: none"> Χρήση φλας. Ορισμό ρύθμισης χαμηλότερης ευαισθησίας ISO. 	53 37,  28
Στα video εμφανίζονται φωτεινά ρίχελ σε τυχαία διάταξη («θόρυβος»).	Κατά την εγγραφή video σε συνθήκες χαμηλού φωτισμού, η εικόνα μπορεί να παρουσιάζει μια σχετική «κοκκώδη» εμφάνιση. Αυτό συμβαίνει όταν αυξάνεται η ευαισθησία ISO και δεν αποτελεί ένδειξη δυσλειτουργίας.	–
Οι φωτογραφίες είναι πολύ σκοτεινές (υποέκθεση).	<ul style="list-style-type: none"> Η λειτουργία φλας είναι ρυθμισμένη στην επιλογή  (Απενεργοποίηση). Υπάρχει κάποιο εμπόδιο στο παράθυρο του φλας. Το θέμα είναι εκτός εύρους του φλας. Ρυθμίστε την αντιστάθμιση έκθεσης. Αυξήστε την ευαισθησία ISO. Το θέμα φωτίζεται από πίσω. Επιλέξτε τη λειτουργία σκηνής Κόντρα φως ή ρυθμίστε τη λειτουργία φλας στην επιλογή  (Συμπληρ. φωτισμός φλας). 	54 26 53 57 37,  28 44, 54
Οι φωτογραφίες είναι πολύ φωτεινές (υπερέκθεση).	Ρυθμίστε την αντιστάθμιση έκθεσης.	57
Μη αναμενόμενα αποτελέσματα, όταν η ρύθμιση του φλας είναι  (Αυτόμ. μείωση κοκκ. ματιών).	Εάν γίνεται λήψη φωτογραφιών με  (Αυτόμ. μείωση κοκκ. ματιών) ή με συμπληρωματικό φωτισμό φλας με αργό συγχρονισμό και μείωση του κοκκινίσματος των ματιών σε λειτουργία σκηνής Νυκτ. πορτραίτο , μπορεί να εφαρμοστεί μείωση του φαινομένου κόκκινων ματιών μέσα στη φωτογραφική μηχανή σε περιοχές που δεν επηρεάζονται από τα κόκκινα μάτια. Χρησιμοποιήστε άλλη λειτουργία σκηνής εκτός της Νυκτ. πορτραίτο , αλλάξτε τη λειτουργία φλας σε άλλη ρύθμιση εκτός της  (Αυτόμ. μείωση κοκκ. ματιών) και δοκιμάστε ξανά να κάνετε λήψη.	41, 54
Δεν απαλύνεται ο τόνος δέρματος.	<ul style="list-style-type: none"> Κάτω από ορισμένες συνθήκες λήψης ίσως να μην απαλύνεται ο τόνος δέρματος στα πρόσωπα. Χρησιμοποιήστε την επιλογή  (Απαλότ. δέρματος) για τη λειτουργία Ιδιαίτερη επεξεργασία στο μενού απεικόνισης για φωτογραφίες που περιέχουν πάνω από τρία πρόσωπα. 	66,  34 66,  13
Η αποθήκευση φωτογραφιών διαρκεί αρκετή ώρα.	Ενδέχεται να χρειάζεται περισσότερος χρόνος για την αποθήκευση φωτογραφιών στις εξής περιπτώσεις: <ul style="list-style-type: none"> Όταν είναι ενεργοποιημένη η λειτουργία αποθορυβοποίησης. Όταν η λειτουργία φλας είναι ρυθμισμένη στην επιλογή  (Αυτόμ. μείωση κοκκ. ματιών). Όταν εφαρμόζεται η λειτουργία απαλότητας δέρματος κατά τη λήψη. 	– 54 40, 41, 66,  34

Αντιμετώπιση προβλημάτων

Πρόβλημα	Αιτία/Λύση	
Στην οθόνη ή τις φωτογραφίες εμφανίζονται έγχρωμοι κύκλοι ή φωτεινές γραμμές.	Κατά τη λήψη με κόντρα φως ή όταν μια πολύ ισχυρή πηγή φωτός (όπως το ηλιακό φως) περιλαμβάνεται στο κάδρο, ενδέχεται να εμφανιστούν έγχρωμοι κύκλοι ή φωτεινές γραμμές (διπλά είδωλα). Αλλάξτε τη θέση της πηγής φωτός ή καδράρετε τη φωτογραφία, έτσι ώστε η πηγή φωτός να μην εισέρχεται στο κάδρο και δοκιμάστε ξανά.	-

Αναπαραγωγή

Πρόβλημα	Αιτία/Λύση	
Δεν είναι δυνατή η αναπαραγωγή του αρχείου.	<ul style="list-style-type: none"> • Έχει γίνει αντικατάσταση ή μετονομασία του αρχείου ή του φακέλου από υπολογιστή ή φωτογραφική μηχανή άλλου τύπου. • Δεν είναι δυνατή η αναπαραγωγή video που εγγράφηκαν με άλλη φωτογραφική μηχανή εκτός της COOLPIX S2750. 	- 82
Δεν είναι δυνατή η μεγέθυνση της φωτογραφίας.	<ul style="list-style-type: none"> • Ενδέχεται να μην είναι δυνατή η μεγέθυνση φωτογραφιών που έχουν ληφθεί με φωτογραφικές μηχανές εκτός της COOLPIX S2750. • Δεν είναι δυνατή η χρήση του zoom απεικόνισης με video, μικρές φωτογραφίες ή φωτογραφίες που έχουν περικοπεί σε μέγεθος 320 x 240 ή μικρότερο. 	-
Δεν είναι δυνατή η εγγραφή ή αναπαραγωγή φωνητικών υπομνημάτων.	<ul style="list-style-type: none"> • Δεν είναι δυνατή η επισύναψη φωνητικών υπομνημάτων σε video. • Δεν είναι δυνατή η επισύναψη φωνητικών υπομνημάτων σε φωτογραφίες που έχουν ληφθεί με άλλες φωτογραφικές μηχανές. Σε αυτήν τη φωτογραφική μηχανή δεν είναι δυνατή η αναπαραγωγή φωνητικών υπομνημάτων που έχουν επισυναφθεί σε φωτογραφίες με τη χρήση άλλης φωτογραφικής μηχανής. 	- 71,  44
Δεν είναι δυνατή η επεξεργασία φωτογραφιών.	<ul style="list-style-type: none"> • Αυτές οι επιλογές δεν μπορούν να χρησιμοποιηθούν με video. • Αυτές οι επιλογές δεν μπορούν να χρησιμοποιηθούν με φωτογραφίες που λήφθηκαν με τη Λειτουργία εικόνας ρυθμισμένη στην επιλογή  4608x2592. • Επιλέξτε φωτογραφίες που υποστηρίζουν λειτουργίες επεξεργασίας. • Η φωτογραφική μηχανή δεν μπορεί να πραγματοποιήσει επεξεργασία φωτογραφιών που λήφθηκαν με άλλες φωτογραφικές μηχανές. 	- 60 71,  11  10
Οι φωτογραφίες δεν εμφανίζονται στην τηλεόραση.	<ul style="list-style-type: none"> • Επιλέξτε σωστή Λειτουργία video. • Η κάρτα μνήμης δεν περιέχει φωτογραφίες. Αντικαταστήστε την κάρτα μνήμης. Αφαιρέστε την κάρτα μνήμης για απεικόνιση φωτογραφιών από την εσωτερική μνήμη. 	88,  61 18
Εικονίδια άλμπουμ των οποίων έγινε επαναφορά στις προεπιλεγμένες ρυθμίσεις ή φωτογραφίες που προστέθηκαν σε άλμπουμ δεν εμφανίζονται στη λειτουργία αγαπημένων φωτογραφιών.	Τα δεδομένα στην κάρτα μνήμης ενδέχεται να μην εμφανίζονται σωστά εάν αντικατασταθούν από υπολογιστή.	-

Πρόβλημα	Αιτία/Λύση	
<p>Οι φωτογραφίες που έχουν καταγραφεί δεν εμφανίζονται στη λειτουργία αυτόματης ταξινόμησης.</p>	<ul style="list-style-type: none"> • Η επιθυμητή φωτογραφία ταξινομήθηκε σε μια κατηγορία εκτός εκείνης που εμφανίζεται επί του παρόντος. • Φωτογραφίες που έχουν καταγραφεί με φωτογραφική μηχανή εκτός της COOLPIX S2750 και φωτογραφίες που έχουν αντιγραφεί χρησιμοποιώντας την επιλογή αντιγραφής δεν μπορούν να εμφανιστούν στη λειτουργία αυτόματης ταξινόμησης. • Φωτογραφίες που έχουν εγγραφεί στην εσωτερική μνήμη ή στην κάρτα μνήμης ενδέχεται να μην απεικονίζονται σωστά αν αντικατασταθούν μέσω υπολογιστή. • Μπορούν να προστεθούν έως 999 αρχεία φωτογραφιών και video σε κάθε κατηγορία. Αν η επιθυμητή κατηγορία περιέχει ήδη 999 φωτογραφίες, δεν μπορούν να προστεθούν νέες φωτογραφίες ή video. 	<p>70, 7</p> <p>70, 8, 46</p> <p>–</p> <p>70, 8</p>
<p>Δεν ξεκινά το Nikon Transfer 2 όταν η φωτογραφική μηχανή είναι συνδεδεμένη σε έναν υπολογιστή.</p>	<ul style="list-style-type: none"> • Η φωτογραφική μηχανή είναι απενεργοποιημένη. • Η μπαταρία έχει αποφορτιστεί. • Το καλώδιο USB δεν έχει συνδεθεί σωστά. • Ο υπολογιστής δεν μπορεί να αναγνωρίσει τη φωτογραφική μηχανή. • Επιβεβαιώστε τις απαιτήσεις συστήματος. • Ο υπολογιστής δεν έχει ρυθμιστεί για αυτόματη εκκίνηση του Nikon Transfer 2. Για περισσότερες πληροφορίες σχετικά με το Nikon Transfer 2, ανατρέξτε στις πληροφορίες βοήθειας που περιλαμβάνει το ViewNX 2. 	<p>21</p> <p>20</p> <p>72</p> <p>–</p> <p>73</p> <p>73</p>
<p>Η οθόνη εκκίνησης του PictBridge δεν εμφανίζεται όταν η φωτογραφική μηχανή είναι συνδεδεμένη σε εκτυπωτή.</p>	<p>Σε ορισμένους εκτυπωτές που είναι συμβατοί με το πρότυπο PictBridge, η οθόνη εκκίνησης PictBridge ενδέχεται να μην εμφανίζεται και ίσως να είναι αδύνατη η εκτύπωση φωτογραφιών όταν έχετε επιλέξει το στοιχείο Αυτόματη για την επιλογή Φόρτ. από υπολογ. στο μενού ρυθμίσεων. Στην επιλογή Φόρτ. από υπολογ. επιλέξτε Απενεργοποίηση και επανασυνδέστε τη φωτογραφική μηχανή με τον εκτυπωτή.</p>	<p>72, 62</p>
<p>Οι φωτογραφίες για εκτύπωση δεν εμφανίζονται.</p>	<ul style="list-style-type: none"> • Η κάρτα μνήμης δεν περιέχει φωτογραφίες. Αντικαταστήστε την κάρτα μνήμης. • Αφαιρέστε την κάρτα μνήμης για την εκτύπωση φωτογραφιών από την εσωτερική μνήμη. 	<p>18</p>
<p>Δεν είναι δυνατή η επιλογή μεγέθους χαρτιού με τη φωτογραφική μηχανή.</p>	<p>Δεν είναι δυνατή η επιλογή του μεγέθους χαρτιού από τη φωτογραφική μηχανή στις εξής περιπτώσεις, ακόμη και κατά την εκτύπωση από εκτυπωτή συμβατό με το λογισμικό PictBridge.</p> <p>Επιλέξτε μέγεθος χαρτιού από τον εκτυπωτή.</p> <ul style="list-style-type: none"> • Ο εκτυπωτής δεν υποστηρίζει το μέγεθος χαρτιού που καθορίζεται από τη φωτογραφική μηχανή. • Ο εκτυπωτής επιλέγει αυτόματα το μέγεθος χαρτιού. 	<p>72, 20, 21</p> <p>–</p>

Τεχνικά χαρακτηριστικά

Ψηφιακή φωτογραφική μηχανή Nikon COOLPIX S2750

Τύπος	Συμπαγής ψηφιακή φωτογραφική μηχανή
Αριθμός ενεργών pixel	16,0 εκατομμύρια
Αισθητήρας εικόνας	CCD τύπου $1/2,3\text{-in.}$, συνολικά pixel περίπου 16,44 εκατομμύρια
Φακός	Οπτικό zoom 6x, φακός NIKKOR
Εστιακή απόσταση	4,6–27,6mm (γωνία προβολής ισοδύναμη με εκείνη φακού 26–156 mm σε μορφή 35mm [135])
Αριθμός f/	f/3.5–6.5
Δομή	5 στοιχεία σε 5 ομάδες
Μεγέθυνση ψηφιακού zoom	Έως 4x (γωνία προβολής περίπου ισοδύναμη με εκείνη φακού 624 mm σε μορφή 35mm [135])
Απόσβεση κραδασμών	Μετατόπιση φακού
Μείωση του θαμπώματος που οφείλεται στην κίνηση	Ανίχνευση κίνησης (στατικές φωτογραφίες)
Αυτόματη εστίαση (AF)	Αυτόματη εστίαση με ανίχνευση αντίθεσης
Εύρος εστίασης	<ul style="list-style-type: none">[W]: Περίπου 50 cm έως ∞,[T]: Περίπου 1,0 m έως ∞Λειτουργία macro: Περίπου 5 cm-∞ (ευρυγώνια θέση) (Μέτρηση όλων των αποστάσεων από το κέντρο της μπροστινής επιφάνειας του φακού)
Επιλογή περιοχής εστίασης	Προτεραιότητα προσώπου, αυτόματη (αυτόματη επιλογή 9 περιοχών), κέντρο, χειροκίνητη με 99 περιοχές εστίασης, παρακολούθηση θέματος
Οθόνη	TFT LCD 6,7 cm (2,7 ιντσών.), περίπου 230k-dot και ρύθμιση φωτεινότητας 5 επιπέδων
Κάλυψη κάδρου (λειτουργία λήψης)	Περίπου 98% οριζοντίως και 98% καθέτως (σε σύγκριση με την πραγματική φωτογραφία)
Κάλυψη κάδρου (λειτουργία απεικόνισης)	Περίπου 100% οριζοντίως και 100% καθέτως (σε σύγκριση με την πραγματική εικόνα)
Αποθήκευση	
Μέσα	<ul style="list-style-type: none">Εσωτερική μνήμη (περίπου 42 MB)Κάρτα μνήμης SD/SDHC/SDXC
Σύστημα αρχείων	Συμβατότητα με DCF, Exif 2.3 και DPOF
Μορφές αρχείων	Στατικές φωτογραφίες: JPEG Αρχεία ήχου (φωνητικό υπόδηγμα): WAV Video: AVI (συμβατό με Motion-JPEG)
Μέγεθος εικόνας (pixel)	<ul style="list-style-type: none">16M (υψηλή ποιότητα εικόνας) [4608 × 3456★]16M [4608 × 3456]8M [3264 × 2448]4M [2272 × 1704]2M [1600 × 1200]VGA [640 × 480]16:9 [4608 × 2592]

Ευαισθησία ISO (Τυπική ευαισθησία εξόδου)	<ul style="list-style-type: none"> • ISO 80-1600 • ISO 3200 (διατίθεται κατά τη χρήση της αυτόματης λειτουργίας)
Εκθεση	
Λειτουργία μέτρησης	Matrix 256 ζωνών, κεντροβαρής (ψηφιακό zoom μικρότερο από 2x), σημειακό (ψηφιακό zoom 2x ή περισσότερο)
Έλεγχος έκθεσης	Έκθεση αυτόματου προγράμματος και αντιστάθμιση έκθεσης (-2.0 έως +2.0 EV σε βήματα 1/3 EV)
Κλείστρο	Μηχανικό και ηλεκτρονικό κλείστρο με σύζευξη φορτίου
Ταχύτητα	1/2000–1 δευτ. 4 δευτ. (όταν η λειτουργία σκηνής έχει οριστεί στην επιλογή Πυροτεχνήματα)
Διάφραγμα	Επιλογή ηλεκτρονικά ελεγχόμενου φίλτρου ND (-3.3 AV)
Εύρος	2 βήματα (f/3.5 και f/11.5 [W])
Χρονομέτρηση αυτοφωτογράφισης	Μπορεί να επιλεγεί μεταξύ διάρκειας 10 και 2 δευτερολέπτων
Φλας	
Εύρος (περίπου) (Ευαισθησία ISO: Αυτόματη)	[W]: 0,5 έως 4,0 m [T]: 0,5 έως 2,0m
Έλεγχος φλας	Αυτόματο φλας TTL με προκαταρκτική λάμψη φλας
Διασύνδεση	USB υψηλής ταχύτητας
Πρωτόκολλο μεταφοράς δεδομένων	MTP, PTP
Έξοδος video	Μπορεί να επιλεγεί μεταξύ των NTSC και PAL
Ακροδέκτης εισόδου/εξόδου	Έξοδος audio video (AV), ψηφιακή είσοδος/έξοδος (USB)
Υποστηριζόμενες γλώσσες	Αραβικά, Κινεζικά (Απλοποιημένα και Παραδοσιακά), Τσεχικά, Δανέζικα, Ολλανδικά, Αγγλικά, Φινλανδικά, Γαλλικά, Γερμανικά, Ελληνικά, Χίντι, Ουγγρικά, Ινδονησιακά, Ιταλικά, Ιαπωνικά, Κορεατικά, Νορβηγικά, Πολωνικά, Πορτογαλικά (Ευρώπης και Βραζιλίας), Ρουμανικά, Ρωσικά, Ισπανικά, Σουηδικά, Ταϊλανδικά, Τούρκικα, Ουκρανικά, Βιετναμέζικα
Πηγές τροφοδοσίας	Μία επαναφορτιζόμενη μπαταρία ιόντων λιθίου EN-EL19 (παρέχεται) Μετασχηματιστής ρεύματος EH-62G (διατίθεται χωριστά)
Χρόνος φόρτισης	Περίπου 2 ώρες και 30 λεπτά (κατά τη χρήση του μετασχηματιστή φόρτισης μπαταρίας EH-70P και όταν έχει αποφορτιστεί πλήρως)
Διάρκεια ζωής μπαταρίας ¹	
Στατικές φωτογραφίες	Περίπου 210 λήψεις κατά τη χρήση της μπαταρίας EN-EL19
Video (πραγματική διάρκεια ζωής μπαταρίας για την εγγραφή) ²	Περίπου 40 λεπτά κατά τη χρήση της μπαταρίας EN-EL19
Υποδοχή τριπόδου	1/4 (ISO 1222)
Διαστάσεις (Π × Υ × Β)	Περίπου 94,8 × 57,8 × 20,8 mm (χωρίς τα προεξέχοντα μέρη)

Τεχνικά χαρακτηριστικά

Βάρος	Περίπου 125 g (μαζί με την μπαταρία και την κάρτα μνήμης SD)
Συνθήκες λειτουργίας	
Θερμοκρασία	0 °C έως 40 °C
Υγρασία	85% ή λιγότερο (χωρίς συμπύκνωση υδρατμών)

- Εκτός εάν αναφέρεται διαφορετικά, όλες οι τιμές βασίζονται σε χρήση πλήρως φορτισμένης μπαταρίας και σε θερμοκρασία περιβάλλοντος 23 ± 3 °C, όπως καθορίζεται από την CIPA (Camera and Imaging Products Association).

¹ Τα στοιχεία βασίζονται στα πρότυπα της CIPA (Camera and Imaging Products Association) για τη μέτρηση της διάρκειας ζωής των μπαταριών στις φωτογραφικές μηχανές. Η απόδοση για τις στατικές φωτογραφίες μετράται υπό τις παρακάτω δοκιμαστικές συνθήκες: η ρύθμιση **16x 4608x3456** έχει επιλεγεί για τη **Λειτουργία εικόνας**, το zoom προσαρμόζεται σε κάθε λήψη, το φλας ανάβει σε κάθε δεύτερη λήψη. Για το χρόνο εγγραφής video θεωρείται ότι έχει επιλεγεί η ρύθμιση **HD 720p (1280x720)** στις **Επιλογές video**. Τα στοιχεία ενδέχεται να διαφέρουν ανάλογα με τη χρήση, τα διαστήματα μεταξύ των λήψεων και τη διάρκεια προβολής των μενού και των φωτογραφιών.

² Τα μεμονωμένα αρχεία video δεν μπορούν να υπερβαίνουν τα 2 GB σε μέγεθος ή τα 29 λεπτά σε διάρκεια. Η εγγραφή ενδέχεται να διακοπεί πριν γίνει υπέρβαση αυτού του ορίου, αν η θερμοκρασία της φωτογραφικής μηχανής αυξηθεί.

Επαναφορτιζόμενη μπαταρία ιόντων λιθίου EN-EL19

Τύπος	Επαναφορτιζόμενη μπαταρία ιόντων λιθίου
Ονομαστική ισχύς	DC 3,7 V, 700 mAh
Θερμοκρασία λειτουργίας	0 °C έως 40 °C
Διαστάσεις (Π × Υ × Β)	Περίπου 31,5 × 39,5 × 6 mm (χωρίς τα προεξέχοντα μέρη)
Βάρος	Περίπου 14,5 g (χωρίς τη θήκη της μπαταρίας)

Μετασηματιστής φόρτισης μπαταρίας EH-70P

Απορροφούμενη ισχύς	AC 100–240 V, 50/60 Hz, 0,07–0,044 A
Ονομαστική έξοδος	DC 5,0 V, 550 mA
Θερμοκρασία λειτουργίας	0 °C έως 40 °C
Διαστάσεις (Π × Υ × Β)	Περίπου 55 × 22 × 54 mm (χωρίς τον προσαρμογέα βύσματος)
Βάρος	Περίπου 47 g (χωρίς τον προσαρμογέα βύσματος)

Τεχνικά χαρακτηριστικά

- Η Nikon δεν αποδέχεται ευθύνη για τυχόν σφάλματα που μπορεί να περιέχει το παρόν εγχειρίδιο.
- Η εμφάνιση αυτού του προϊόντος και τα τεχνικά του χαρακτηριστικά υπόκεινται σε αλλαγές χωρίς ειδοποίηση.

Υποστηριζόμενα πρότυπα



















- **DCF:** Το πρότυπο Design Rule for Camera File System (Κανόνας σχεδιασμού για το σύστημα αρχείων της φωτογραφικής μηχανής) είναι ένα πρότυπο που χρησιμοποιείται ευρέως στον τομέα των ψηφιακών φωτογραφικών μηχανών, ώστε να διασφαλίζεται η συμβατότητα μεταξύ φωτογραφικών μηχανών διαφορετικών κατασκευαστών.
- **DPOF:** Το πρότυπο Digital Print Order Format (Μορφή εντολής ψηφιακής εκτύπωσης) είναι ένα βιομηχανικό πρότυπο με το οποίο είναι δυνατή η εκτύπωση φωτογραφιών από εντολές εκτύπωσης αποθηκευμένες σε κάρτες μνήμης.
- **Exif έκδοση 2.3:** Αυτή η φωτογραφική μηχανή υποστηρίζει την μορφή Exchangeable image file format (Exif) έκδοση 2.3 για ψηφιακές φωτογραφικές μηχανές, ένα πρότυπο με το οποίο είναι δυνατή η χρήση των πληροφοριών που είναι αποθηκευμένες με τις φωτογραφίες για να επιτευχθεί βέλτιστη αναπαραγωγή χρωμάτων, όταν η εκτύπωση εκτελείται σε εκτυπωτές συμβατούς με Exif.
- **PictBridge:** Ένα πρότυπο που αναπτύχθηκε από τους κατασκευαστές ψηφιακών φωτογραφικών μηχανών και εκτυπωτών, ώστε να είναι δυνατή η εκτύπωση φωτογραφιών απευθείας σε εκτυπωτή χωρίς σύνδεση της φωτογραφικής μηχανής σε υπολογιστή.

Ευρετήριο

Σύμβολα

Αυτόματη λειτουργία 20, 24, 36
 Λειτουργία σκηνης 39
SO Λειτουργία ειδικών εφέ 47
 Λειτουργία έξυπνου πορτραίτου 49
 Λειτουργία αναπαραγωγής 30, 70
 Λειτουργία αγαπημένων φωτογραφίες 70, 4
 Αυτόμ. ταξινόμηση 70, 7
 Ταξινόμηση/ημέρα 70, 9
 Μενού ρυθμίσεων 86
T (Τηλεφωτογραφία) 2, 27
W (Ευρυγώνια) 2, 27
 Zoom απεικόνισης 2, 31
 Απεικόνιση εικονιδίων 2, 31
 Βοήθεια 2, 39
 Κουμπί (εγγραφής video) 3, 4, 5, 78
 Κουμπί (Λειτουργίας λήψης) 3, 4, 5, 8, 24
 Κουμπί απεικόνισης 3, 4, 5, 8, 30
 Κουμπί εφαρμογής επιλογής 3, 5, 9
MENU, Κουμπί μενού 3, 4, 5, 10, 37, 71, 81, 86
 Κουμπί διαγραφής 3, 4, 5, 32, 83, 45
 Λειτουργία φλας 53
 Χρονομέτρης αυτοφωτογράφισης 55
 Λειτουργία macro 56
 Αντιστάθμιση έκθεσης 57
AE/AF-L 3
A
AVI 70
B
BSS 37, 44, 26
D
D-Lighting 71, 12
DPOF 17



DSCN 70
E
EH-70P 16
EN-EL19 14, 16
E
Fisheye 71, 14
FSCN 70
H
HD 720p 81, 47
J
JPG 70
N
Nikon Transfer 2 74, 76
P
Panorama Maker 45, 3
PictBridge 72, 18, 17
Q
QVGA 81, 47
R
RSCN 70
S
Slide show 71, 40
SSCN 70
V
VGA 81, 47
ViewNX 2 73
W
WAV 70
Z
Zoom απεικόνισης 31
A
Ακύρωση φλας 54
Άλμπουμ 6
Αναγνωριστικό 70
Αναλογία συμπίεσης 60
Αναπαραγωγή 30, 82, 44
Αναπαραγωγή video 82

Ανασκόπ. εικόνων  53
 Ανίχνευση κίνησης 87,  57
 Ανίχνευση προσώπου 26, 64
 Αντιγραφή φωτογραφιών 71,  46
 Αντιστάθμιση έκθεσης 57
 Απαλό 71,  14
 Απαλό **S0** 47
 Απαλότ. δέρματος 51, 66,  34
 Απεικόνιση εικονιδίων 31
 Απευθείας εκτύπωση 72,  18
 Απόσβ. κραδασμών 87,  56
 Αποστολή Eye-Fi 88,  66
 Αργός συγχρονισμός 54
 Αριθμός στάσεων που απομένουν 20, 61
 Ασπρόμαυρο  29
 Ασπρόμαυρο αντίγρ.  44
 Ασφάλεια μπαταρίας 3, 14
 Αυγή/δύση  42
 Αυτ. σταθερό εύρος  28
 Αυτόμ. Απελευθέρωση 46
 Αυτόμ. επιλ. σκηνής  40
 Αυτόμ. εστίαση 38, 81,  33,  48
 Αυτόματη απενεργ. 87,  59
 Αυτόματη εστίαση 38, 56, 81,  33,  48
 Αυτόματη λειτουργία 36
 Αυτόματο φλας 54
 Αφαίρεση αγαπημένων φωτογραφιών  5



B



Βασικό χρώμα 38,  29
 Βοήθεια 39

Γ





























Γλώσσα/Language 88,  61
 Γρήγ. επεξεργασία 71,  12

Δ





Διαγραφή 32, 83,  45
 Διάθλαση 71,  14
 Διακόπτης τροφοδοσίας 2, 20, 21

Διαμέρισμα μπαταρίας 3
 Διάρκεια video 78, 80
 Διαρκής AF 38, 81,  33,  48

Ε

Εγγραφή video 78
 Έκδοση firmware 88,  69
 Εκτύπωση 71, 72,  20,  21
 Εκτύπωση DPOF  23
 Εκτύπωση ημερ/νίας 23, 86,  37,  39,  55
 Εκτύπωση της ημερομηνίας και ώρας 23,  39,  55
 Εκτυπωτής 72,  18
 Έλεγχος κλ. ματιών 51,  35
 Ένδ. κλεισ. ματιών 88,  64,  65
 Ένδειξη εστίασης 6, 28
 Ένδειξη εσωτερικής μνήμης 6, 20, 78
 Ενσωματωμένο μικρόφωνο 2
 Ένταση ήχου 82,  44
 Εντολή εκτύπωσης 71,  36
 Έντονη φωτεινότητα **H1** 47
 Έντονο χρώμα 38,  29
 Επαναφορά όλων 88,  67
 Επαναφορτιζόμενη μπαταρία ιόντων λιθίου 14, 16
 Επαφή USB/εξόδου audio video 3, 72,  17,  19
 Επέκταση  70
 Επεξεργασία φωτογραφιών  10
 Επιλογές video 81,  47
 Επιλογές χρώματος 38,  29
 Επιλογές καλύτερης λήψης 44,  26
 Επιλογή μέρους 31,  16
 Επίπεδο φορτίου μπαταρίας 20
 Εστίαση 28, 38,  30
 Εσωτερική μνήμη 19
 Ευαισθησία ISO 37,  28
 Ευρυγώνια 27
 Εφέ μινιατούρας 71,  14
 Εφέ φίλτρου 71,  14



H

Ηλιοβασιλευμα  42
 Ημ/νία και ώρα 22, 50
 Ηχείο 3
 Ήχος κλείστρου 87, 59
 Ήχος κουμπιού 87, 59





Θ

Θερινή ώρα 23, 86, 52





I

Ιδιαίτερη επεξεργασία 71, 13
 Ισορροπία λευκού 37, 24

K



















Κάλυμμα διαμερίσματος μπαταρίας/
 υποδοχής κάρτας μνήμης 3, 14, 18
 Κάλυμμα επαφής 3
 Κάλυμμα φακού 2
 Καλώδιο audio video 72, 17, 71
 Καλώδιο USB 72, 19
 Κάρτα μνήμης 18, 19
 Κλειδωμα εστίασης 67
 Κοντινή λήψη  43
 Κόντρα φως  44
 Κουμπί λήψης 2, 4, 5, 28
 Κυανοτυπία 38, 29

Δ



Λάμπα ενεργοποίησης 2, 20, 21
 Λάμπα φλας 53
 Λάμπα φόρτισης 3, 17, 63
 Λάμπα χρονομέτρη αυτοφωτογράφησης
 2, 50, 55
 Λεπ. περιοχών AF 38, 30
 Λειτουργία macro 56
 Λειτουργία video 88, 61
 Λειτουργία αγαπημένων φωτογραφιών
 70, 4
 Λειτουργία αναπαραγωγής 8, 30, 70
 Λειτουργία αυτόματης ταξινόμησης 70,
7
 Λειτουργία ειδικών εφέ 47
 Λειτουργία εικόνας 60, 61

Λειτουργία έξυπνου πορτραίτου 49
 Λειτουργία λήψης 8, 24
 Λειτουργία σκηνής 39, 40
 Λειτουργία Ταξινόμηση/ημέρα 70, 9
 Λειτουργία φλας 53, 54
 Λήψη 24, 26, 28
 Λουράκι 11



M

Μέγεθος χαρτιού 20, 21
 Μεγέθυνση 27
 Μείωση θορύβου ανέμου 6, 81, 48
 Μείωση του φαινομένου κοκκινίσματος
 των ματιών 54
 Μεμονωμένη 37, 26
 Μεμονωμένη AF 38, 81, 33, 48
 Μενού video 81, 47
 Μενού αγαπημένων φωτογραφιών 71,
5
 Μενού απεικόνισης 71, 36
 Μενού αυτόματης ταξινόμησης 71, 7
 Μενού έξυπνου πορτραίτου 51, 34
 Μενού λήψης 37, 24
 Μενού ρυθμίσεων 86, 49
 Μενού ταξινόμησης/ημέρα 71, 9
 Μετασχηματιστής ρεύματος 17, 71
 Μετασχηματιστής φόρτισης μπαταρίας
 16
 Μικρή φωτογραφία 71, 15
 Μονόχρωμο υψηλ. αντίθ.  47
 Μορφή ημερομηνίας 22, 50
 Μουσείο  44
 Μπαταρία 14, 16, 23

N

Νοσταλγική σέπια SE 47
 Νυκτ. πορτραίτο  41
 Νυκτερινό τοπίο  42

Q

Οθόνη 3, 6, 6
 Οθόνη υποδοχής 86, 49
 Ονόματα αρχείων 70

Όνόματα φακέλων 🗂️70

Π

Παρακολούθ. θέματος 38, 🗂️31, 🗂️32

Παραλία 🏖️ 41

Πάρτι/εσωτ. χώροι 🎉 41

Περιοχή εστίασης 28

Περιστροφή εικ. 71, 🗂️43

Πληρ. φωτογρ. 🗂️53

Πολλές λήψεις 16 37, 🗂️26

Πολυ-επιλογέας 3, 4, 5, 9

Πορτρ. μικρού ζώου 🐾 46

Πορτραίτο 🎨 40

Προαιρετικά εξαρτήματα 🗂️71

Προβολή ημερολογίου 31

Προβολή πλήρους κάδρου 30

Προηγμένη μείωση κοκκίνιασματος των ματιών 54

Προσθήκη αγαπημένων φωτογραφιών 🗂️4

Προτερ. προσώπου 38, 🗂️30

Πυροτεχνήματα 🎆 44

Ρ

Ρυθμίσεις ήχου 87, 🗂️59

Ρυθμίσεις οθόνης 86, 🗂️53

Ρυθμίσεις προστασίας 71, 🗂️41

Σ

Σέπια 38, 🗂️29

Σμίκρυνση 27

Σπορ 🏃 41

Συμπληρ. φωτισμός φλας 34

Συνεχής 37, 🗂️26

Συννεφιά 🗂️24

Τ

Ταχύτητα κλείστρου 28

Τηλεοράσεις 72, 🗂️17

Τηλεφωτογραφία 27

Τιμή διαφράγματος 28

Τοπίο 🏞️ 40

Τρόφιμα 🍴 43

Τροφοδοσία 20, 21, 22

Υ

Υποβ. πανορ. λήψης 📷 45, 🗂️2

Υποβοήθηση AF 87, 🗂️58

Υποδοχή για το λουράκι της φωτογραφικής μηχανής 2

Υποδοχή εισόδου video/audio 🗂️17

Υποδοχή κάρτας μνήμης 3, 18

Υποδοχή τριπόδου 3, 🗂️15

Φ

Φακός 2, 🗂️14

Φλας 53

Φορμάρ. μνήμης 88, 🗂️60

Φορμάρισμα 18, 88, 🗂️60

Φορμάρισμα κάρτας μνήμης 18, 88, 🗂️60

Φόρτ. από υπολογ. 88, 🗂️62

Φορτιστής μπαταρίας 17, 🗂️71

Φως ημέρας 🗂️24

Φωνητ. υπόμνημα 71, 🗂️44

Φωτεινότητα 🗂️53

Χ

Χαμηλή φωτεινότητα L0 47

Χειριστήριο zoom 2, 4, 5, 27, 82

Χειροκίν. προτοποθ. 🗂️25

Χιόνι 🌨️ 42

Χρον. ζώνη και ημ/νία 22, 86, 🗂️50

Χρονική ζώνη 86, 🗂️50

Χρόνος εγγραφής που απομένει 80

Χρονοδ. χαμόγελου 51, 🗂️34

Χρονομέτρης αυτοφωτογράφησης 55

Χρώμα επιλογής 🖍️ 47

Ψ

Ψηφιακό zoom 27, 87, 🗂️58



A series of horizontal dashed lines spanning the width of the page, intended for handwriting practice.

Απαγορεύεται η αναπαραγωγή σε οποιαδήποτε μορφή, όλου ή μέρους του εγχειριδίου αυτού (εξαιρουμένων των περιπτώσεων σύντομης αναφοράς σε συγκριτικά άρθρα ή παρουσιάσεις) χωρίς την έγγραφη έγκριση της NIKON CORPORATION.