

**Nikon**

CÁMARA DIGITAL

# COOLPIX S2750

Manual de referencia



Es

### **Información sobre marcas comerciales**

- Microsoft, Windows y Windows Vista son marcas registradas o marcas comerciales de Microsoft Corporation en Estados Unidos y en otros países.
- Macintosh, Mac OS y QuickTime son marcas comerciales de Apple Inc., registradas en Estados Unidos y en otros países.
- Adobe y Acrobat son marcas comerciales registradas de Adobe Systems Inc.
- Los logotipos de SDXC, SDHC y SD son marcas comerciales de SD-3C, LLC.
- PictBridge es una marca comercial.
- Todos los demás nombres comerciales mencionados en este manual o en el resto de la documentación proporcionada con el producto Nikon son marcas comerciales o marcas comerciales registradas de sus respectivos propietarios.

**Introducción**

**Partes de la cámara y funcionamiento básico**

**Pasos básicos de disparo y reproducción**

**Funciones de disparo**

**Funciones de reproducción**

**Grabación y reproducción de vídeos**

**Configuración general de la cámara**

**Sección Referencia**

**Notas técnicas e índice**

# Primero lea esto

Gracias por adquirir la cámara digital Nikon COOLPIX S2750. Antes de usar la cámara, lea la información incluida en la sección "Seguridad" (📖vi-viii) y familiarícese con el contenido de este manual. Cuando haya terminado de leerlo, conserve este manual a mano y consúltelo para mejorar sus habilidades con su nueva cámara.

## Acerca de este manual





Si quiere empezar a utilizar la cámara ya mismo, consulte “Pasos básicos de disparo y reproducción” (📖13).

Para saber más sobre las partes de la cámara y las operaciones básicas, consulte “Partes de la cámara y funcionamiento básico” (📖1).

## Información adicional

- Símbolos y convenciones

Para facilitar la búsqueda de la información que necesite, se han utilizado los siguientes símbolos y convenciones en este manual:

Símbolo	Descripción
	Este icono indica una advertencia, información que debería leer antes de utilizar la cámara para no estropearla.
	Este icono indica una observación, información que se recomienda leer antes de utilizar la cámara.
	Estos iconos indican otras páginas con información relevante;  : “Referencia”,  : “Notas técnicas e índice”.

- SD, SDHC y SDXC se denominan “tarjetas de memoria” en este manual.
- La expresión “ajuste predeterminado” se refiere al ajuste que viene establecido al adquirir la cámara.
- Los nombres de los elementos de menú que aparecen en la pantalla de la cámara y los nombres de los botones o mensajes que se muestran en una pantalla de ordenador aparecen en negrita.
- En el manual, algunas veces se omiten las imágenes de los ejemplos de pantalla para que se aprecien mejor los indicadores de la misma.
- Las ilustraciones y el texto que muestran los ejemplos de pantalla de este manual pueden no coincidir con los de la pantalla real.

## Información y precauciones

### Formación para toda la vida

Como parte del compromiso de "formación para toda la vida" de Nikon en relación con la asistencia técnica y el aprendizaje de los productos que están en el mercado, se puede acceder a información en línea continuamente actualizada en los siguientes sitios web:

- Para los usuarios de EE.UU.: <http://www.nikonusa.com/>
- Para los usuarios de Europa y África: <http://www.europe-nikon.com/support/>
- Para los usuarios de Asia, Oceanía y Oriente Medio: <http://www.nikon-asia.com/>

Visite estos sitios web para estar al día sobre los productos, consejos, respuestas a las preguntas más frecuentes (FAQ) y asesoramiento general sobre la fotografía y la edición de imágenes digitales. También es posible solicitar información adicional al representante de Nikon de su zona. Consulte el sitio web siguiente para encontrar información de contacto:

<http://imaging.nikon.com/>

### Utilice únicamente accesorios electrónicos de la marca Nikon

Las cámaras digitales Nikon COOLPIX se han diseñado de acuerdo con las normas más exigentes e incorporan una compleja serie de circuitos electrónicos. Solo los accesorios electrónicos Nikon (incluidos los cargadores de baterías, las baterías, el cargador con adaptador de CA y los adaptadores de CA) aprobados por Nikon para su uso específico con esta cámara digital Nikon, han sido diseñados y verificados para cumplir los requisitos operativos y de seguridad de estos circuitos electrónicos.

**EL USO DE ACCESORIOS ELECTRÓNICOS QUE NO SEAN NIKON PUEDE CAUSAR DAÑOS EN LA CÁMARA E INVALIDAR LA GARANTÍA DE NIKON.**

El uso de baterías recargables de ion de litio de otras marcas que no dispongan del sello holográfico de Nikon podría provocar un mal funcionamiento de la cámara o que las baterías se sobrecalienten, se incendien, se rompan o se produzcan fugas.

Si desea más información sobre los accesorios de la marca Nikon, póngase en contacto con el distribuidor local autorizado de Nikon.



#### Sello holográfico:

Identifica este dispositivo como un producto genuino de Nikon.

### Antes de tomar fotografías importantes

Antes de tomar fotografías en acontecimientos importantes (por ejemplo, en bodas o antes de llevársela de viaje), realice unas tomas de prueba para asegurarse de que la cámara funciona bien. Nikon no se hará responsable de los daños o pérdidas de ingresos que pueda ocasionar el mal funcionamiento del producto.

## Acerca de los manuales

- No está permitido reproducir, transmitir, transcribir, guardar en un sistema de recuperación ni traducir a cualquier idioma de cualquier forma y por cualquier medio, ninguna parte de la documentación suministrada con este producto sin la previa autorización por escrito de Nikon.
- Nikon se reserva el derecho de cambiar las especificaciones del hardware o del software descritas en esta documentación en cualquier momento y sin previo aviso.
- Nikon no se hará responsable de los daños derivados del uso de este producto.
- Aunque se ha hecho todo lo posible para asegurar que la información recogida en esta documentación sea precisa y completa, en caso de encontrar algún error u omisión, rogamos lo comunique al representante Nikon de su zona (las direcciones se proporcionan por separado).

## Aviso sobre la prohibición de realizar copias o reproducciones

Tenga en cuenta que el simple hecho de poseer material que haya sido copiado o reproducido digitalmente por medio de un escáner, una cámara digital u otro aparato es susceptible de ser sancionado por la ley.

### • Artículos cuya copia o reproducción está prohibida por la ley

No se pueden copiar ni reproducir billetes, monedas, valores, bonos del estado o bonos de autoridades locales, ni aunque dichas copias o reproducciones lleven estampada la palabra "Copia". Está prohibida la copia o reproducción de billetes, monedas o valores que estén en circulación en otro país. Salvo obtención de una autorización previa del Gobierno, está prohibida la copia o reproducción de sellos o postales sin usar emitidos por la Administración. Está prohibida la copia o reproducción de sellos emitidos por la Administración, así como de documentos legales certificados.

### • Limitaciones sobre cierto tipo de copias y reproducciones

Las autoridades establecen ciertas limitaciones sobre la copia o reproducción de títulos emitidos por empresas privadas (acciones, letras de cambio, cheques, certificados de regalo, etc.), bonos de transporte o billetes, excepto cuando se necesita un mínimo de copias para el uso profesional de una empresa. Tampoco se pueden copiar ni reproducir pasaportes emitidos por el Estado, ni licencias emitidas por organismos públicos o grupos privados, ni carnés de identidad, pases o cheques de restaurante.

### • Cumplimiento del copyright

La copia o reproducción de trabajos creativos protegidos por derechos de autor, como libros, música, pinturas, grabados, mapas, dibujos, películas y fotografías, está regulada por leyes de copyright nacionales e internacionales. No utilice este producto para hacer copias ilegales o infringir las leyes de derechos de autor.

## Eliminación de los dispositivos de almacenamiento de datos

Se debe tener en cuenta que al borrar las fotografías de los dispositivos de almacenamiento de datos, como las tarjetas de memoria o la memoria integrada de la cámara, o al formatear no se eliminan por completo los datos originales de las fotografías. Algunas veces se pueden recuperar los archivos borrados de los dispositivos de almacenamiento descartados mediante un software que se puede encontrar en comercios, lo cual podría permitir un uso malicioso de los datos de las imágenes personales. Garantizar la intimidad de dichos datos es responsabilidad del usuario.

Antes de descartar un dispositivo de almacenamiento de datos o venderlo a otra persona, borre todos los datos utilizando un software de eliminación de datos, que se vende en comercios, o formateélo y vuélvalo a llenar por completo con imágenes que no contengan información privada (por ejemplo, el cielo). Asegúrese de sustituir también cualquier imagen que haya seleccionado para la opción **Selecc. imagen** del ajuste **Pantalla inicio** (□86). Se debe tener cuidado de no producir lesiones ni daños a la propiedad cuando se destruyan los dispositivos de almacenamiento de datos.

# Seguridad

Para evitar estropear el producto Nikon o lesionar a otras personas o a usted mismo, lea todas estas instrucciones de seguridad antes de utilizar el equipo. Guárdelas en un lugar donde todas las personas que lo utilicen puedan leerlas.

Las consecuencias que pueden derivarse del incumplimiento de las precauciones señaladas en esta sección se indican con el símbolo siguiente:



Este icono indica una advertencia: información que debe leer antes de utilizar este producto Nikon para evitar posibles daños.

## ADVERTENCIAS

### **En caso de funcionamiento defectuoso, apague el equipo**

Si observa que sale humo de la cámara o del cargador con adaptador de CA, o que desprenden un olor extraño, desconecte el cargador con adaptador de CA o retire la batería inmediatamente con mucho cuidado de no quemarse. Si sigue utilizando el equipo, corre el riesgo de sufrir daños. Cuando haya retirado o desconectado la fuente de alimentación, lleve el equipo a un servicio técnico autorizado de Nikon para su revisión.

### **No desmonte el equipo**

Tocar las piezas interiores de la cámara o del cargador con adaptador de CA puede provocar daños. Las reparaciones las deben realizar únicamente los técnicos cualificados. Si como consecuencia de un golpe u otro accidente, la cámara o el cargador con adaptador de CA se rompen y se abren, retire la batería o desenchufe el adaptador de CA y, a continuación, lleve el producto a un servicio técnico autorizado de Nikon para su revisión.

### **No utilice la cámara ni el cargador con adaptador de CA en presencia de gas inflamable**

No utilice aparatos electrónicos si hay gas inflamable, ya que podría producirse una explosión o un incendio.

### **Trate la correa de la cámara con cuidado**

Jamás coloque la correa alrededor del cuello de un bebé o de un niño.

### **Manténgalo fuera del alcance de los niños**

Se debe tener especial cuidado y evitar que los niños se metan en la boca la batería u otras piezas pequeñas.

### **No permanezca en contacto con la cámara, el cargador de la batería, o el adaptador de CA durante largos períodos de tiempo si los dispositivos están encendidos o en uso.**

Algunas partes de los dispositivos estarán calientes. Dejar los dispositivos en contacto directo con la piel durante largos períodos de tiempo podría provocar quemaduras de primer grado.



### Precauciones que se deben seguir al manipular la batería

La manipulación incorrecta de una batería podría dar lugar a fugas, sobrecalentarse o explotar. Respete las siguientes medidas de seguridad cuando manipule la batería que se utiliza con este producto:

- Antes de sustituir la batería, desconecte el aparato. Si utiliza un cargador con adaptador de CA/ adaptador de CA, asegúrese de que está desenchufado.
- Utilice exclusivamente una batería recargable de ion de litio EN-EL19 (incluida). Cargue la batería con una cámara que permita cargar baterías. Para llevar a cabo esta operación, utilice el cargador con adaptador de CA EH-70P (incluido) o la función **Cargar con ordenador**. El cargador de la batería MH-66 (disponible por separado) también se puede utilizar para cargar baterías sin ayuda de la cámara.
- Cuando coloque la batería, no intente introducirla al revés.
- No cortocircuite ni desmonte la batería, ni intente quitar ni romper el aislante o la cubierta.
- No exponga la batería al fuego ni a un calor excesivo.
- No sumerja la batería ni permita que se moje.
- Coloque la batería en el estuche de la batería para transportarla. No la transporte ni guarde con objetos metálicos, como collares u horquillas.

- Cuando la batería está completamente agotada, es propensa a las fugas. Para evitar que el producto sufra daños, saque siempre la batería cuando esté descargada.
- Deje de utilizar la batería si percibe cualquier cambio en la misma, como una decoloración o una deformación.
- Si el líquido de una batería dañada entrara en contacto con la ropa o la piel, aclare inmediatamente con abundante agua.

### Tenga en cuenta las siguientes precauciones cuando utilice el cargador con adaptador de CA

- Manténgalo en un lugar seco. En caso contrario, se podría originar una descarga eléctrica o un incendio.
- El polvo de los contactos o alrededor de los mismos se deberá retirar con un trapo seco. Si no se limpian, se podría originar un incendio.
- No toque el enchufe de corriente ni se acerque al cargador con adaptador de CA durante las tormentas. De no seguir estas indicaciones, se podría provocar una descarga eléctrica.
- No dañe, modifique, doble ni tire del cable USB; tampoco lo coloque bajo objetos pesados ni lo exponga a fuentes de calor o al fuego. Si el aislante se estropeara y los hilos quedaran expuestos al aire, llévelo a un servicio técnico autorizado de Nikon para su revisión. Si no se hace así, se podría provocar una descarga eléctrica o un incendio.

- No toque el enchufe ni el cargador con adaptador de CA con las manos mojadas. De no seguir estas indicaciones, se podría provocar una descarga eléctrica.
- No lo utilice con convertidores de viaje o adaptadores diseñados con el objeto de pasar de un voltaje a otro o con inversores CC a CA. En el caso de no observar estas precauciones podría dañar el producto o provocar un sobrecalentamiento o un incendio.

#### **Utilice cables adecuados**

Cuando conecte cables a las tomas de entrada o de salida, utilice únicamente los cables suministrados o vendidos por Nikon con ese fin, cumpliendo así las regulaciones del producto.

#### **Trate las piezas móviles con cuidado**

Tenga cuidado de que los dedos u otros objetos no queden atrapados por la tapa del objetivo o demás piezas móviles.

#### **CD-ROM**

Los CD-ROM incluidos con este dispositivo no se deberían reproducir en un equipo de CD de audio. La utilización de los CD-ROM en un reproductor de CD de audio puede provocar pérdidas auditivas o daños en el equipo.

#### **Precauciones al utilizar el flash**

La utilización del flash cerca de los ojos del sujeto puede provocar problemas temporales de visión. Se debe poner especial cuidado al fotografiar niños, de modo que el flash nunca esté a menos de un metro de distancia (3 pies 4 pulg.).

#### **No utilice el flash con la ventana tocando a una persona o un objeto**

De lo contrario, se podría provocar una quemadura o un incendio.

#### **Evite el contacto con el cristal líquido**

Si la pantalla se rompe, tenga cuidado de no hacerse daño con los cristales rotos y evite que el cristal líquido de la pantalla entre en contacto con la piel o se introduzca en los ojos o la boca.

#### **Apáguela cuando esté dentro de un avión o del hospital**

Apague la cámara en el interior del avión durante el despegue o el aterrizaje. Siga las normas del hospital si se utiliza en el interior de un hospital. Las ondas electromagnéticas emitidas por esta cámara pueden afectar a los sistemas electrónicos del avión o al instrumental del hospital. Extraiga antes la tarjeta Eye-Fi, posible causa del problema, si está insertada en la cámara.

## **Avisos para clientes de los EE.UU.**

### **INSTRUCCIONES IMPORTANTES DE SEGURIDAD – GUARDE ESTAS INSTRUCCIONES.**

### **PELIGRO – PARA REDUCIR EL RIESGO DE INCENDIO O DE DESCARGA ELÉCTRICA, SIGA ESTAS INSTRUCCIONES CON SUMO CUIDADO**

Si va a conectarse a una fuente de alimentación fuera de Estados Unidos, utilice un adaptador de conexión con la configuración correcta para la toma de corriente a la que vaya a enchufarlo.

La unidad de la fuente de alimentación se debe orientar verticalmente o montada sobre el suelo.

### **Declaración de la Comisión Federal de Comunicaciones (FCC) acerca de las interferencias de radiofrecuencia**

Este equipo se ha probado y se ha determinado que cumple los límites establecidos para los dispositivos digitales de la clase B, según la sección 15 de las normas de la FCC. Estos límites se han establecido para proporcionar una protección razonable contra interferencias peligrosas en instalaciones residenciales. Este equipo genera, utiliza y puede emitir radiofrecuencias, y si no se instala y utiliza como indican las instrucciones, puede causar interferencias en las comunicaciones por radio. Sin embargo, no se puede garantizar que no se produzcan interferencias en una instalación en concreto. Si este aparato causa interferencias en la recepción de la televisión o la radio, lo cual puede comprobarse encendiendo y apagando el equipo, se ruega al usuario que intente

corregir las interferencias tomando alguna de las siguientes medidas:

- Reorientar o colocar en otro lugar la antena de recepción.
- Aumentar la separación entre el equipo y el aparato receptor.
- Conectar el equipo en un enchufe de un circuito diferente al que esté conectado el aparato receptor.
- Consultar al distribuidor o a un técnico experimentado de televisión/radio.



**Nikon**

**COOLPIX S2750**

## **ADVERTENCIAS**

### **Modificaciones**

La FCC exige que se notifique al usuario que cualquier cambio o modificación realizado en este dispositivo, que no haya sido aprobado expresamente por Nikon Corporation, podría invalidar la autorización del usuario a utilizar el equipo.

### **Cables de interfaz**

Utilice los cables de interfaz vendidos o suministrados por Nikon para este equipo. El uso de otros cables de interfaz podría hacer sobrepasar los límites de la sección 15 de la clase B de las normas de la FCC.

**Aviso para los clientes del Estado de California****ADVERTENCIA**

El manejo del cable de este producto le expondrá al plomo, un producto químico que el Estado de California considera que causa malformaciones u otros daños durante la gestación.

***Lávese las manos después de tocarlo.***

Nikon Inc.,

1300 Walt Whitman Road  
Melville, New York 11747-3064  
EE.UU.

Tel: 631-547-4200

**Aviso para los clientes de Canadá****ADVERTENCIA**

Este aparato digital de la clase B cumple con la norma de Canadá ICES-003.

**ATTENTION**

Cet appareil numérique de la classe B est conforme à la norme NMB-003 du Canada.

**Avisos para los clientes en Europa****ADVERTENCIAS**

**RIESGO DE EXPLOSIÓN SI LA BATERÍA SE SUSTITUYE POR OTRA DE TIPO INCORRECTO.**

**DESHÁGASE DE LAS BATERÍAS USADAS SEGÚN LAS INSTRUCCIONES.**

Este símbolo indica que este producto se debe desechar por separado.

La nota siguiente corresponde únicamente a los usuarios de los países europeos:



- Este producto se ha diseñado para desecharlo por separado en un punto de recogida de residuos adecuado. No las tire con la basura doméstica.
- Para obtener más información, puede ponerse en contacto con el vendedor o con las autoridades locales encargadas de la gestión de residuos.



Este símbolo en la batería indica que ésta se debe desechar por separado. La nota siguiente corresponde únicamente a los usuarios de los países europeos:











































- Todas las baterías, lleven este símbolo o no, se han diseñado para desecharse por separado en un punto de recogida de residuos adecuado. No las tire con la basura doméstica.
- Para obtener más información, puede ponerse en contacto con el vendedor o con las autoridades locales encargadas de la gestión de residuos.













# Tabla de contenido

Introducción.....	ii
<b>Primero lea esto</b> .....	ii
Acerca de este manual.....	iii
Información y precauciones.....	iv
<b>Seguridad</b> .....	vi
ADVERTENCIAS.....	vi
<b>Avisos</b> .....	ix
<hr/>	
<b>Partes de la cámara y funcionamiento básico</b> .....	<b>1</b>
<b>Partes de la cámara</b> .....	<b>2</b>
El cuerpo de la cámara.....	2
Controles de la cámara empleados en modo de disparo.....	4
Controles de la cámara empleados en modo de reproducción.....	5
La pantalla.....	6
<b>Operaciones básicas</b> .....	<b>8</b>
Cambio entre el modo de disparo y el modo de reproducción.....	8
Utilización del multiselector.....	9
Uso de los menús (botón <b>MENU</b> ).....	10
Colocación de la correa de la cámara.....	11
<hr/>	
<b>Pasos básicos de disparo y reproducción</b> .....	<b>13</b>
<b>Preparación 1 Introducir la batería</b> .....	<b>14</b>
<b>Preparación 2 Cargar la batería</b> .....	<b>16</b>
<b>Preparación 3 Insertar una tarjeta de memoria</b> .....	<b>18</b>
Memoria interna y tarjetas de memoria.....	19
Tarjetas de memoria aprobadas.....	19
<b>Paso 1 Encienda la cámara</b> .....	<b>20</b>
Encendido y apagado de la cámara.....	21
Ajuste del idioma, la fecha y la hora de la pantalla.....	22
<b>Paso 2 Seleccione un modo de disparo</b> .....	<b>24</b>
Modos de disparo disponibles.....	25
<b>Paso 3 Encuadre una fotografía</b> .....	<b>26</b>
Uso del zoom.....	27
<b>Paso 4 Enfoque y dispare</b> .....	<b>28</b>
<b>Paso 5 Reproduzca las imágenes</b> .....	<b>30</b>
Cambiar el modo en que se visualizan las imágenes.....	31
<b>Paso 6 Borre las imágenes que no quiera</b> .....	<b>32</b>
<hr/>	
<b>Funciones de disparo</b> .....	<b>35</b>
<b>Modo  (automático)</b> .....	<b>36</b>

Cambio de los ajustes del modo  (automático).....	36
Opciones del menú Disparo en modo  (automático).....	37
<b>Modo de escena (disparo adecuado a las escenas).....</b>	<b>39</b>
Cambio de los ajustes del modo de escena.....	39
Modo de escena y funciones.....	40
<b>Modo de efectos especiales (aplicación de efectos durante el disparo).....</b>	<b>47</b>
Cambio de los ajustes del modo de efectos especiales.....	48
<b>Modo de retrato inteligente (captura de imágenes de rostros sonrientes).....</b>	<b>49</b>
Cambio de los ajustes del modo de retrato inteligente.....	51
Opciones del menú Retrato inteligente.....	51
<b>Funciones que pueden ajustarse con el multiselector.....</b>	<b>52</b>
Funciones disponibles en cada modo de disparo.....	52
Uso del flash (modos de flash).....	53
Uso del disparador automático.....	55
Uso del modo macro.....	56
Ajuste del brillo (compensación de exposición).....	57
Ajustes predeterminados.....	58
<b>Cambio del tamaño de imagen (Modo de imagen).....</b>	<b>60</b>
Ajustes del modo de imagen (tamaño y calidad de imagen).....	60
<b>Funciones que no pueden utilizarse simultáneamente.....</b>	<b>62</b>
Detección de rostros.....	64
Suavizado de piel.....	66
Bloqueo de enfoque.....	67
<hr/>	
<b>Funciones de reproducción.....</b>	<b>69</b>
<b>Selección de ciertos tipos de imágenes para su reproducción.....</b>	<b>70</b>
Modos de reproducción disponibles.....	70
Cambio entre modos de reproducción.....	70
<b>Funciones disponibles en el modo de reproducción (menú Reproducción).....</b>	<b>71</b>
<b>Conexión de la cámara a un televisor, ordenador o impresora.....</b>	<b>72</b>
<b>Uso de ViewNX 2.....</b>	<b>73</b>
Instalación de ViewNX 2.....	73
Transferencia de imágenes al ordenador.....	75
Visualización de imágenes.....	76
<hr/>	
<b>Grabación y reproducción de vídeos.....</b>	<b>77</b>
<b>Grabación de vídeos.....</b>	<b>78</b>
Cambio de los ajustes de grabación de vídeo (menú Vídeo).....	81
<b>Reproducción de vídeos.....</b>	<b>82</b>
Operaciones durante la reproducción de vídeo.....	82
Borrado de un archivo de vídeo.....	83

Configuración general de la cámara .....	85
Menú Configuración .....	86
<b>Sección Referencia.....</b>	<b>001</b>
Uso de Asist. panorama .....	002
<b>Modo de imágenes favoritas .....</b>	<b>004</b>
Añadir imágenes a álbumes .....	004
Visualización de las imágenes de un álbum .....	005
Eliminación de imágenes de los álbumes .....	005
Cambio de iconos asignados a álbumes .....	006
<b>Modo ordenar automáticamente .....</b>	<b>007</b>
<b>Modo mostrar por fecha.....</b>	<b>009</b>
<b>Edición de imágenes (fotografías) .....</b>	<b>010</b>
Funciones de edición .....	010
 Retoque rápido: mejora del contraste y la saturación.....	012
 D-Lighting: mejora del brillo y el contraste .....	012
 Retoque con glamour: suavizado de la piel y rostros aparentemente más pequeños con ojos más grandes .....	013
 Efectos de filtro: aplicación de efectos de filtros digitales.....	014
 Imagen pequeña: reducción del tamaño de la imagen .....	015
 Recortar: creación de una copia recortada .....	016
<b>Conexión de la cámara a un televisor (reproducción en un televisor) .....</b>	<b>017</b>
<b>Conexión de la cámara a una impresora (Direct Print).....</b>	<b>018</b>
Conexión de la cámara a una impresora .....	019
Impresión de imágenes de una en una.....	020
Impresión de varias imágenes.....	021
<b>Menú Disparo (para modo  (automático)).....</b>	<b>024</b>
Balance blancos (Ajuste del tono) .....	024
Continuo .....	026
Sensibilidad ISO .....	028
Opciones de color .....	029
Modo zona AF .....	030
Modo autofocus .....	033
<b>Menú Retrato inteligente .....</b>	<b>034</b>
Suavizado de piel .....	034
Temporizador sonrisa .....	034
Antiparpadeo .....	035
<b>Menú Reproducción .....</b>	<b>036</b>
 Pedido de impresión (Creación de un pedido de impresión DPOF) .....	036
 Pase diapositiva .....	040
 Proteger .....	041
 Girar imagen .....	043

 Anotación de voz.....		44
 Copiar (Copia entre la memoria interna y la tarjeta de memoria).....		46
<b>Menú Video.....</b>		<b>47</b>
Opcio. vídeo.....		47
Modo autofocus.....		48
Reduc. ruido del viento.....		48
<b>Menú Configuración.....</b>		<b>49</b>
Pantalla inicio.....		49
Zona horaria y fecha.....		50
Config. pantalla.....		53
Impresión fecha (impresión de fecha y hora).....		55
Reduc. vibraciones.....		56
Detección de movim.....		57
Ayuda AF.....		58
Zoom digital.....		58
Config. sonido.....		59
Desconexión aut.....		59
Format. memoria/Format. tarjeta.....		60
Idioma/Language.....		61
Modo de vídeo.....		61
Cargar con ordenador.....		62
Adverten de parpad.....		64
Carga de Eye-Fi.....		66
Restaurar todo.....		67
Versión firmware.....		69
<b>Nombres de carpetas y archivos de imagen/sonido.....</b>		<b>70</b>
<b>Accesorios opcionales.....</b>		<b>71</b>
<b>Mensajes de error.....</b>		<b>72</b>

<b>Notas técnicas e índice.....</b>		<b>1</b>
<b>Maximización de la vida útil y el rendimiento de la cámara.....</b>		<b>2</b>
La cámara.....		2
La batería.....		4
Cargador con adaptador de CA.....		5
Tarjetas de memoria.....		5
Limpieza.....		6
Almacenamiento.....		6
<b>Solución de problemas.....</b>		<b>7</b>
<b>Especificaciones.....</b>		<b>14</b>
Estándares admitidos.....		17
<b>Índice.....</b>		<b>18</b>





# Partes de la cámara y funcionamiento básico

Este capítulo describe las partes de la cámara y también cómo utilizar las funciones básicas.

<b>Partes de la cámara .....</b>	<b>2</b>
El cuerpo de la cámara .....	2
Controles de la cámara empleados en modo de disparo .....	4
Controles de la cámara empleados en modo de reproducción .....	5
La pantalla .....	6
<b>Operaciones básicas .....</b>	<b>8</b>
Cambio entre el modo de disparo y el modo de reproducción .....	8
Utilización del multiselector .....	9
Uso de los menús (botón MENU) .....	10
Colocación de la correa de la cámara .....	11

➔ Si quiere empezar a utilizar la cámara ya mismo, consulte “Pasos básicos de disparo y reproducción” (📖13).

## Partes de la cámara

## El cuerpo de la cámara

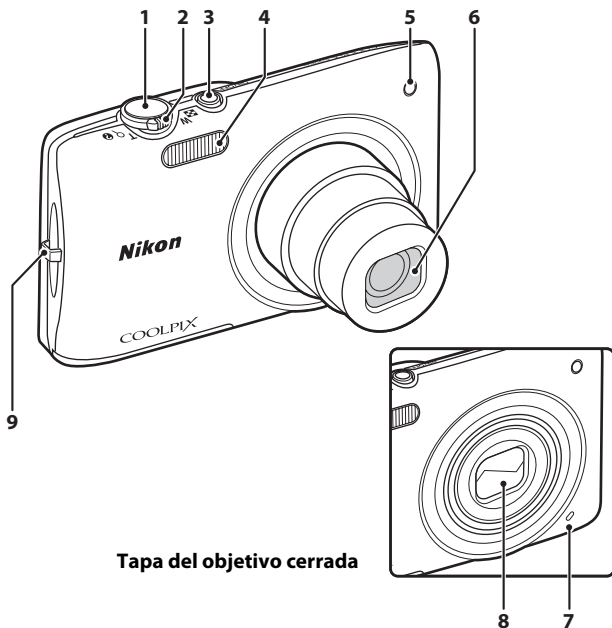

Tapa del objetivo cerrada

<b>1</b>	Disparador.....	4, 5, 28
	Control del zoom.....	4, 5, 27
	<b>W</b> : Gran angular.....	4, 27
	<b>T</b> : Teleobjetivo.....	4, 27
<b>2</b>	: Reproducción de miniaturas.....	5, 31
	<b>Q</b> : Zoom de reproducción.....	5, 31
	<b>?</b> : Ayuda.....	39
<b>3</b>	Interruptor principal/indicador de encendido.....	20, 21

<b>4</b>	Flash.....	53
	Luz del disparador automático.....	55
<b>5</b>	Luz de ayuda de AF.....	87
<b>6</b>	Objetivo	
<b>7</b>	Micrófono integrado.....	78, 44
<b>8</b>	Tapa del objetivo.....	2
<b>9</b>	Ojal para la correa de la cámara.....	11

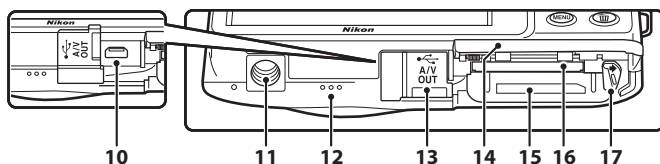
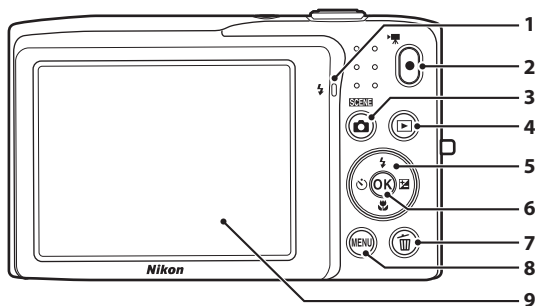





<b>1</b>	Indicador de carga.....17,	63	<b>10</b>	Conector de salida de audio/vídeo/USB .....16, 72,	17,	19
	Indicador de flash.....53		<b>11</b>	Rosca para el trípode.....	15	
<b>2</b>	Botón  grabación de vídeo) .....4, 5, 78		<b>12</b>	Altavoz.....82,	44	
<b>3</b>	Botón  (modo de disparo).....4, 5, 8, 24		<b>13</b>	Tapa del conector .....16, 72,	17,	19
<b>4</b>	Botón  (reproducir).....4, 5, 8, 30, 70		<b>14</b>	Tapa del compartimento de la batería/ de la ranura para tarjeta de memoria .....14, 15		
<b>5</b>	Multiselector.....9		<b>15</b>	Compartimento de la batería.....14		
<b>6</b>	Botón  (aplicar selección).....5, 9		<b>16</b>	Ranura para tarjeta de memoria.....18		
<b>7</b>	Botón  (borrar).....4, 5, 32, 83,	45	<b>17</b>	Bloqueo de la batería.....14		
<b>8</b>	Botón <b>MENU</b> .....4, 5, 10, 36, 71, 81, 86					
<b>9</b>	Pantalla.....6, 24					

## Controles de la cámara empleados en modo de disparo

Control	Nombre	Función principal	
	Botón del modo de disparo	Cambia el modo de disparo (muestra la pantalla de selección del modo de disparo).	24
	Control del zoom	Acerca y aleja la imagen; gire hacia <b>T</b> (Q) para acercar y gire hacia <b>W</b> (Z) para alejar.	27
	Multiselector	Consulte "Utilización del multiselector" para obtener más información.	9, 10
	Botón menú	Muestra u oculta el menú.	10, 37, 81, 86
	Disparador	Cuando se pulsa hasta la mitad (es decir, hasta que note cierta resistencia): ajusta el enfoque y la exposición. Cuando se pulsa hasta el fondo: acciona el obturador.	28
	Botón de grabación de vídeo	Inicia o detiene la grabación de vídeo.	78
	Botón de reproducción	Reproduce imágenes.	30, 70, 82
	Botón Borrar	Borra la última imagen guardada.	32

## Controles de la cámara empleados en modo de reproducción

Control	Nombre	Función principal	
	Botón de reproducción	<ul style="list-style-type: none"> <li>Cambia el modo de reproducción (muestra la pantalla de selección del modo de reproducción).</li> <li>Con la cámara apagada, pulse este botón sin soltarlo para encender la cámara en modo de reproducción.</li> </ul>	70 21
	Control del zoom	<ul style="list-style-type: none"> <li>Cuando visualice las imágenes, gire hasta la posición <b>T</b> () para acercar la imagen o gire hasta la posición <b>W</b> () para visualizar imágenes en miniatura o el calendario.</li> <li>Ajusta el volumen.</li> </ul>	31 82
	Multiselector	Consulte "Utilización del multiselector" para obtener más información.	9, 10
	Botón Aplicar selección	<ul style="list-style-type: none"> <li>Cambia de la visualización de miniaturas o imágenes con zoom a la visualización a pantalla completa.</li> <li>Añade o elimina imágenes favoritas.</li> <li>Reproduce vídeos.</li> </ul>	31  4, 5 82
	Botón menú	Muestra u oculta el menú.	10, 71, 86
	Botón Borrar	Elimina imágenes.	32
	Botón del modo de disparo		–
	Disparador	Cambia al modo de disparo.	–
	Botón de grabación de vídeo		–

## La pantalla

La información que aparece en la pantalla durante el disparo y la reproducción cambia en función de los ajustes de la cámara y del estado de uso. Con el ajuste predeterminado, los siguientes indicadores se muestran al encender la cámara o cuando está activa y desaparecen transcurridos unos segundos (cuando **Informac foto** está ajustado en **Info auto** en **Config. pantalla** (📖86)).

### Modo de disparo

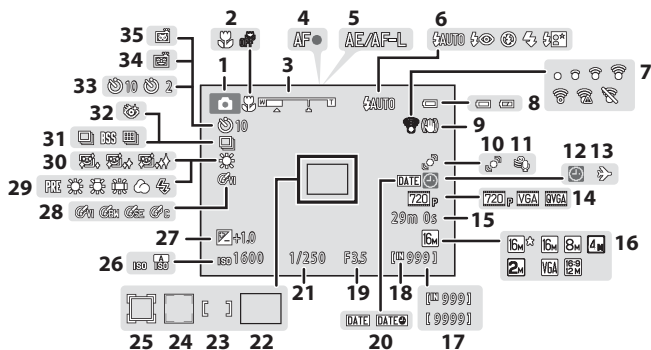

<b>1</b>	Modo de disparo .....	24, 36, 39, 47, 49
<b>2</b>	Modo macro.....	56
<b>3</b>	Indicador del zoom.....	27, 56
<b>4</b>	Indicador de enfoque.....	28
<b>5</b>	Indicador AE/AF-L.....	3
<b>6</b>	Modo de flash.....	53
<b>7</b>	Indicador de comunicación Eye-Fi .....	88, 66
<b>8</b>	Indicador del nivel de batería.....	20
<b>9</b>	Icono Reducc. vibraciones.....	87, 56
<b>10</b>	Icono Detección de movim.....	87, 57
<b>11</b>	Reduc. ruido del viento .....	81, 48
<b>12</b>	Indicador de "fecha no ajustada" .....	22, 50, 72
<b>13</b>	Destino del viaje.....	86, 51
<b>14</b>	Opcio. vídeo.....	81, 47
<b>15</b>	Duración del vídeo.....	78
<b>16</b>	Modo de imagen.....	60
<b>17</b>	Número de exposiciones restantes (fotografías).....	20
<b>18</b>	Indicador de la memoria interna.....	20
<b>19</b>	Valor del diafragma .....	28
<b>20</b>	Impresión fecha.....	86, 55
<b>21</b>	Velocidad de obturación .....	28
<b>22</b>	Zona de enfoque (automático) .....	28, 38, 30
<b>23</b>	Zona de enfoque (para manual o central) .....	38, 31
<b>24</b>	Zona de enfoque (detección de rostros o detección de mascotas) .....	28, 38, 46, 49, 30
<b>25</b>	Zona de enfoque (seguimiento de sujeto) .....	38, 31
<b>26</b>	Sensibilidad ISO .....	37, 28
<b>27</b>	Valor de compensación de exposición .....	57
<b>28</b>	Opciones de color .....	38, 29
<b>29</b>	Modo de balance de blancos.....	37, 24
<b>30</b>	Suavizado de piel.....	51, 34
<b>31</b>	Modo de disparo continuo .....	37, 26
<b>32</b>	Antiparpadeo .....	51, 35
<b>33</b>	Indicador del disparador automático.....	55
<b>34</b>	Temporizador sonrisa .....	51, 34
<b>35</b>	Disp.auto retr.mascotas .....	46, 55

## Modo de reproducción

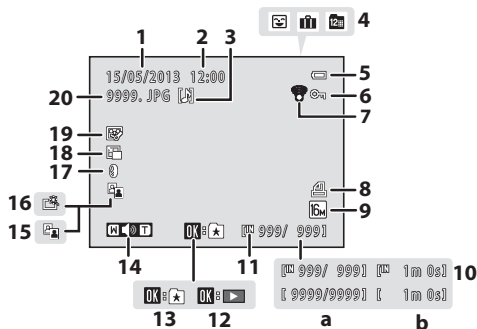

<b>1</b>	Fecha de grabación .....	22
<b>2</b>	Hora de grabación.....	22
<b>3</b>	Icono Anotación de voz.....	71,
<b>4</b>	Icono de álbum en modo de imágenes favoritas .....	70,
	Icono de categoría en modo ordenar automáticamente .....	70,
	Icono Mostrar por fecha.....	70,
<b>5</b>	Indicador del nivel de batería.....	20
<b>6</b>	Icono Proteger .....	71,
<b>7</b>	Indicador de comunicación Eye-Fi .....	88,
<b>8</b>	Icono de Pedido de impresión .....	71,
<b>9</b>	Modo de imagen.....	60
	Opcio. vídeo.....	81,

<b>10</b>	<b>a</b> Número del fotograma actual/ número total de fotogramas .....	30
	<b>b</b> Duración del vídeo.....	82
<b>11</b>	Indicador de la memoria interna.....	30
<b>12</b>	Guía de reproducción de vídeo.....	82
<b>13</b>	Añadir a guía de álbumes .....	
<b>14</b>	Indicador del volumen.....	82,
<b>15</b>	Icono D-Lighting.....	71,
<b>16</b>	Icono Retoque rápido.....	71,
<b>17</b>	Icono Efectos de filtro .....	71,
<b>18</b>	Icono Imagen pequeña .....	71,
<b>19</b>	Icono Retoque con glamour .....	71,
<b>20</b>	Número y tipo de archivo .....	

## Operaciones básicas

### Cambio entre el modo de disparo y el modo de reproducción

La cámara tiene dos modos de funcionamiento: el modo de disparo, que se utiliza para hacer fotografías, y el modo de reproducción, que se utiliza para ver las fotografías.

En modo de disparo, pulse el botón (reproducir) para cambiar al modo de reproducción; en modo de reproducción, pulse el botón (modo de disparo) para cambiar al modo de disparo.

- En modo de reproducción, también puede cambiar al modo de disparo pulsando el disparador o el botón (grabación de vídeo).

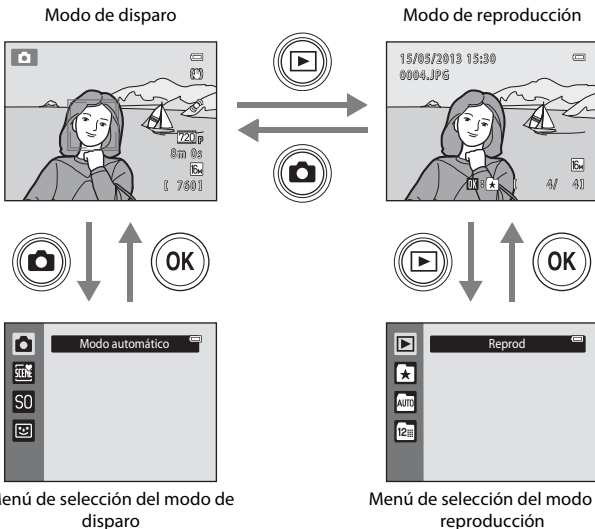

- Si pulsa el botón (modo de disparo) con la pantalla de disparo activada, aparecerá el menú de selección del modo de disparo para que pueda seleccionar uno de los muchos modos de disparo disponibles (24).
- Si pulsa el botón (reproducir) con la pantalla de reproducción activada, aparecerá el menú de selección del modo de reproducción para que pueda seleccionar uno de los muchos modos de reproducción disponibles (70).



## Utilización del multiselector

Para interactuar, pulse el multiselector hacia arriba (▲), hacia abajo (▼), a la izquierda (◀) o a la derecha (▶), o bien pulse el botón **OK**.

### Modo de disparo

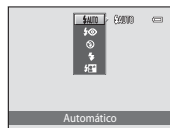
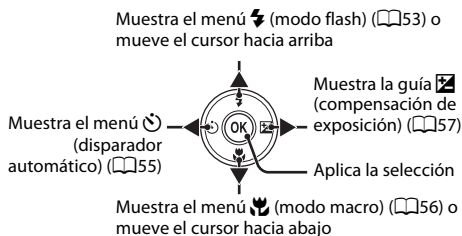

### Modo de reproducción

Selecciona la imagen anterior o mueve la zona visualizada al ampliar la imagen (📖31)

Añade una imagen al álbum, elimina una imagen del álbum (📖70, 📷4, 📷5) o reproduce vídeos (📖82)\*

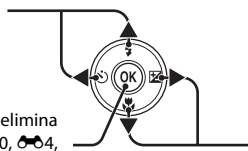

Selecciona la imagen siguiente o mueve la zona visualizada al ampliar la imagen (📖31)



\* Cuando se visualizan miniaturas de las imágenes o se amplía la imagen, este botón cambia la cámara a visualización a pantalla completa.

### Pantalla de menús

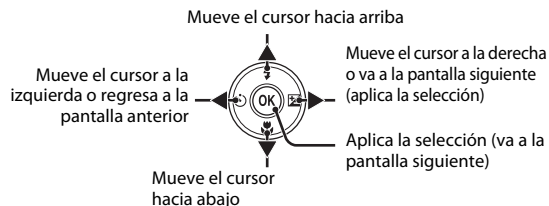

## Uso de los menús (botón MENU)

Si pulsa el botón **MENU** desde la pantalla de disparo o de reproducción, aparecerá el menú del modo activado. Una vez visualizado el menú, puede cambiar sus ajustes.

Modo de disparo

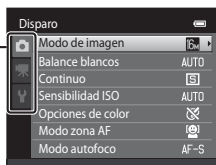
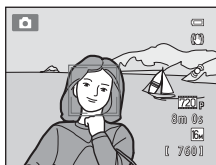

Pestañas

Pestaña

Muestra los ajustes que pueden cambiarse en el modo de disparo activo (124). En función del modo de disparo activo, el icono de la pestaña cambia.

Pestaña

Muestra los ajustes relacionados con la grabación de vídeo.

Pestaña

Muestra el menú Configuración, donde es posible cambiar los ajustes generales de la cámara.

Modo de reproducción

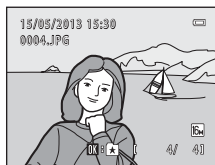

Pestañas

Pestaña

Muestra los ajustes que pueden cambiarse en el modo de reproducción activo (170). En función del modo de reproducción activo, el icono de la pestaña cambia.

Pestaña

Muestra el menú Configuración, donde es posible cambiar los ajustes generales de la cámara.

### Si no aparece ninguna pestaña

Si pulsa el botón **MENU** y aparece la pantalla que permite cambiar el modo de imagen, pulse el multiselector para mostrar las pestañas.

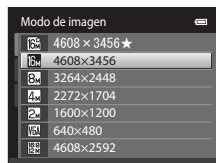

## Cambiar entre pestañas



Pulse el multiselector ◀ para resaltar la pestaña.



Pulse el multiselector ▲ o ▼ para seleccionar una pestaña y, a continuación, pulse el botón OK o ▶.

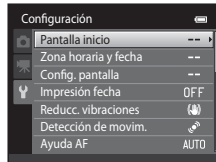

Aparecerá el menú seleccionado.

## Selección de opciones



Seleccione una opción con el multiselector ▲ o ▼ y pulse ▶ o el botón OK.

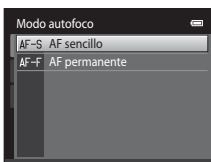

Seleccione una opción con ▲ o ▼ y pulse el botón OK.



Cuando haya terminado con los ajustes, pulse el botón MENU para salir del menú.

## Si el menú contiene dos o más páginas

La barra de desplazamiento aparece cuando no caben todos los elementos del menú en una sola pantalla.

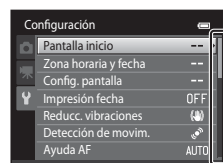

## Colocación de la correa de la cámara

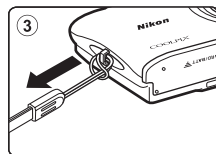
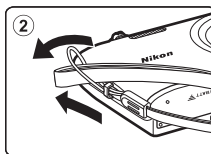
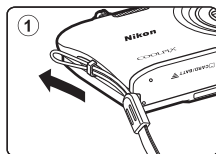



A series of horizontal dashed lines spanning the width of the page, intended for handwriting practice. There are 15 lines in total, starting from the top right and extending to the bottom left.



# Pasos básicos de disparo y reproducción

## Preparación

Preparación 1 Introducir la batería .....	14
Preparación 2 Cargar la batería .....	16
Preparación 3 Insertar una tarjeta de memoria .....	18



## Disparo

Paso 1 Encienda la cámara .....	20
Ajuste del idioma, la fecha y la hora de la pantalla (solo la primera vez que se usa) .....	22
Paso 2 Seleccione un modo de disparo .....	24
Paso 3 Encuadre una fotografía .....	26
Paso 4 Enfoque y dispare .....	28



## Reproducción

Paso 5 Reproduzca las imágenes .....	30
Paso 6 Borre las imágenes que no quiera .....	32

## Preparación 1 Introducir la batería

- 1** Abra la tapa del compartimento de la batería/de la ranura para tarjeta de memoria.

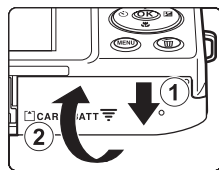

- 2** Introduzca la batería recargable de ion de litio EN-EL19 incluida.

- Utilice la batería para presionar el bloqueo de color naranja de la batería en la dirección de la flecha (1) e introduzca la batería totalmente (2).
- Cuando la batería esté totalmente introducida, el bloqueo de la batería se cerrará correctamente.

Bloqueo de la batería

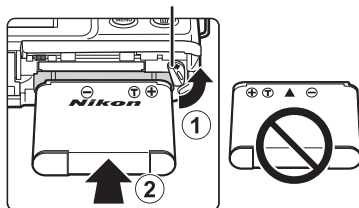

**✓** **Introducción correcta de la batería**

*Si se introduce la batería al revés o por el lado contrario podría dañar la cámara.* Asegúrese de comprobar que la batería se coloca con la orientación correcta.

- 3** Cierre la tapa del compartimento de la batería/de la ranura para tarjeta de memoria.

- Cargue la batería antes de utilizarla por primera vez o cuando se esté agotando. Consulte la página 16 para obtener más información.

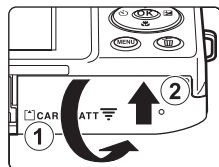

## Extracción de la batería

Apague la cámara y compruebe que el indicador de encendido y la pantalla estén apagados y abra la tapa del compartimento de la batería/de la ranura para tarjeta de memoria.

Presione el bloqueo naranja de la batería en la dirección indicada por la flecha (1) para expulsar parcialmente la batería. Tire de la batería en línea recta hacia fuera de la cámara (2); no tire en ángulo.

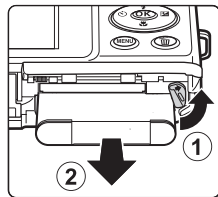

## ✓ Precaución sobre altas temperaturas

La cámara, la batería y la tarjeta de memoria pueden estar muy calientes justo después de utilizar la cámara. Tenga cuidado cuando extraiga la batería o la tarjeta de memoria.

## ✓ Observaciones sobre la batería

Asegúrese de leer y seguir las advertencias sobre la batería en la página vii y la sección "La batería" (4) antes de utilizarla.

## Preparación 2 Cargar la batería

### 1 Prepare el cargador con adaptador de CA EH-70P incluido.

- Si se incluye un adaptador de conexión\*, conéctelo a la toma del cargador con adaptador de CA. Empuje el adaptador de conexión firmemente hasta que quede bien encajado. Una vez realizadas las conexiones, si intenta forzar el cable para extraer el adaptador podría averiar el producto.

\* La forma del adaptador de conexión varía en función del país o región en que se adquirió la cámara.  
El cargador con adaptador de CA incluye un adaptador de conexión en las cámaras vendidas en Argentina y Corea.

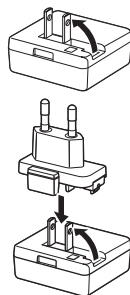

### 2 Asegúrese de que la batería esté instalada en la cámara y conecte la cámara al cargador con adaptador de CA en el orden ① a ③.

- No encienda la cámara todavía.
- Asegúrese de que la orientación de los conectores es correcta. No intente introducir los conectores en diagonal ni los fuerce al conectar o desconectar los conectores.

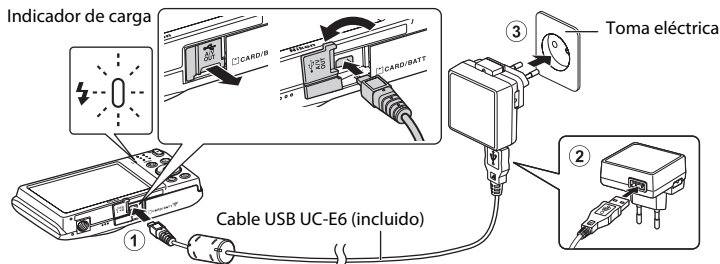

- El indicador de carga comenzará a parpadear lentamente en verde para indicar que la batería se encuentra en proceso de carga.
- Son necesarias unas 2 horas y 30 minutos para cargar por completo una batería totalmente agotada.
- Cuando la batería está completamente cargada, el indicador de carga se apaga.
- Consulte "Información sobre el indicador de carga" (página 17) para obtener más información.

### 3 Desenchufe el cargador con adaptador de CA de la toma eléctrica y, después, desconecte el cable USB.

- La cámara no se puede encender si está conectada a una toma eléctrica mediante el EH-70P.



## Información sobre el indicador de carga

Indicador de carga	Descripción
Parpadea lentamente (verde)	Batería en carga.
Apagado	La batería no se está cargando. Una vez finalizada la carga, el indicador de carga deja de parpadear en verde y se apaga.
Parpadea rápidamente (verde)	<ul style="list-style-type: none"> <li>La temperatura ambiente no es adecuada para la carga. Cargue la batería en espacios interiores con una temperatura ambiente de entre 5 °C y 35 °C (41 °F y 95 °F).</li> <li>El cable USB o el cargador con adaptador de CA no está bien conectado, o bien hay un problema con la batería. Desconecte el cable USB o desenchufe el cargador con adaptador de CA y vuelva a conectarlos correctamente. Pruebe a cambiar la batería.</li> </ul>

### Observaciones sobre el cargador con adaptador de CA

Asegúrese de leer y seguir las advertencias sobre el cargador con adaptador de CA en la página vii y la sección "Cargador con adaptador de CA" (🔍5) antes de utilizarlo.

### Carga con el ordenador o el cargador de la batería

- Al conectar la COOLPIX S2750 a un ordenador también se carga la batería recargable de ion de litio EN-EL19 (📖72, 📷62).
- La batería recargable de ion de litio EN-EL19 también se puede cargar con el cargador de la batería MH-66 (disponible por separado; 📷71).

### Fuente de alimentación de CA

- Si se utiliza el adaptador de CA EH-62G (disponible por separado; 📷71), podrá cargar la COOLPIX S2750 desde una toma eléctrica y utilizarla para tomar fotografías o para reproducirlas.
- No use bajo ningún concepto otra marca o modelo de adaptador de CA que no sea el EH-62G. Si no sigue esta precaución, podría sobrecalentar o dañar la cámara.

## Preparación 3 Insertar una tarjeta de memoria

- 1 Compruebe que el indicador de encendido y la pantalla están apagados y abra la tapa del compartimento de la batería/de la ranura para tarjeta de memoria.

- Asegúrese de apagar la cámara antes de abrir la tapa.

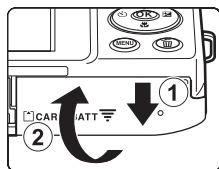

- 2 Introduzca la tarjeta de memoria.

- Deslice correctamente la tarjeta de memoria hasta que quede fija en su lugar.

### ✓ Introducción de la tarjeta de memoria

***Si la tarjeta de memoria se introduce al revés o por el lado contrario, se podría dañar la cámara o la tarjeta de memoria.*** Asegúrese de comprobar que la tarjeta de memoria se coloca con la orientación correcta.

Ranura para tarjeta de memoria

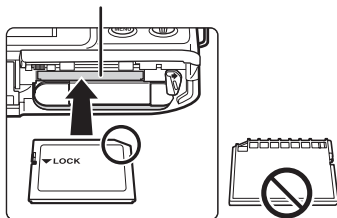

- 3 Cierre la tapa del compartimento de la batería/de la ranura para tarjeta de memoria.

### ✓ Formateo de la tarjeta de memoria

- La primera vez que se introduce en esta cámara una tarjeta de memoria utilizada previamente en otro dispositivo es muy importante formatearla con la cámara.
- **Todos los datos almacenados en una tarjeta de memoria se borran definitivamente al formatear la tarjeta.** Asegúrese de transferir las imágenes importantes a un ordenador antes de formatear.
- Para formatear una tarjeta de memoria, introduzca la tarjeta de memoria en la cámara, pulse el botón **MENU** y seleccione **Format. tarjeta** (📖88) en el menú Configuración (📖86).

### ✓ Observaciones sobre las tarjetas de memoria

Consulte la documentación incluida con la tarjeta de memoria, así como la sección "Tarjetas de memoria" (🔍5) en "Maximización de la vida útil y el rendimiento de la cámara".

## Extracción de las tarjetas de memoria

Apague la cámara y compruebe que el indicador de encendido y la pantalla están apagados y abra la tapa del compartimento de la batería/de la ranura para tarjeta de memoria.

Presione suavemente la tarjeta de memoria en la cámara (①) para expulsarla parcialmente. Tire de la tarjeta de memoria en línea recta hacia fuera de la cámara (②); no tire en ángulo.

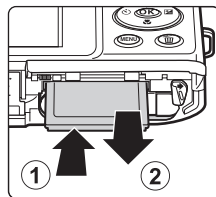

## Precaución sobre altas temperaturas

La cámara, la batería y la tarjeta de memoria pueden estar muy calientes justo después de utilizar la cámara. Tenga cuidado cuando extraiga la batería o la tarjeta de memoria.

## Memoria interna y tarjetas de memoria

Los datos de la cámara, incluidos vídeos e imágenes, se pueden guardar en la memoria interna de la cámara (aproximadamente 42 MB) o en una tarjeta de memoria. Para utilizar la memoria interna de la tarjeta para disparo o reproducción, extraiga primero la tarjeta de memoria.

## Tarjetas de memoria aprobadas

Las siguientes tarjetas de memoria Secure Digital (SD) han sido verificadas y aprobadas para su uso con esta cámara.

- Se recomienda el uso de tarjetas de memoria con clasificación SD Speed Class de 6 o superior para la grabación de vídeo. La grabación de vídeo puede detenerse inesperadamente si se utilizan tarjetas de memoria con clasificación Speed Class inferior.

	Tarjeta de memoria SD	Tarjeta de memoria SDHC <sup>2</sup>	Tarjeta de memoria SDXC <sup>3</sup>
SanDisk	2 GB <sup>1</sup>	4 GB, 8 GB, 16 GB, 32 GB	64 GB, 128 GB
TOSHIBA	2 GB <sup>1</sup>	4 GB, 8 GB, 16 GB, 32 GB	64 GB
Panasonic	2 GB <sup>1</sup>	4 GB, 8 GB, 16 GB, 32 GB	64 GB
Lexar	–	4 GB, 8 GB, 16 GB, 32 GB	64 GB, 128 GB

<sup>1</sup> Si utiliza la tarjeta de memoria con un lector de tarjetas o dispositivo similar, asegúrese de que el dispositivo sea compatible con tarjetas de 2 GB.

<sup>2</sup> Compatible con SDHC. Si utiliza la tarjeta de memoria con un lector de tarjetas o dispositivo similar, asegúrese de que el dispositivo sea compatible con la norma SDHC.

<sup>3</sup> Compatible con SDXC. Si utiliza la tarjeta de memoria con un lector de tarjetas o dispositivo similar, asegúrese de que el dispositivo sea compatible con la norma SDXC.



- Póngase en contacto con el fabricante de las tarjetas anteriores. No podemos garantizar un óptimo rendimiento de la cámara si se utilizan tarjetas de memoria de otros fabricantes.

## Paso 1 Encienda la cámara

- 1 Pulse el interruptor principal para encender la cámara.
  - Si es la primera vez que enciende la cámara desde que la compró, consulte “Ajuste del idioma, la fecha y la hora de la pantalla” (📖22).
  - El objetivo se extiende y la pantalla se enciende.

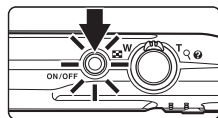

- 2 Compruebe el indicador del nivel de batería y el número de exposiciones restantes.

Indicador del nivel de batería

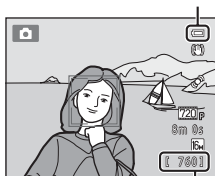

Número de exposiciones restantes

Indicador del nivel de batería	Descripción
	El nivel de batería es alto.
	El nivel de batería es bajo. Prepárese para cargar o cambiar la batería.
 Batería agotada.	La cámara no toma fotografías. Cargue la batería o cámbiela.

### Número de exposiciones restantes

Aparece el número de imágenes que se pueden capturar.

- Si no hay introducida ninguna tarjeta de memoria, aparece para indicar que las imágenes se guardarán en la memoria interna de la cámara (aproximadamente 42 MB).
- El número de exposiciones restantes depende de la capacidad restante de la memoria interna o la tarjeta de memoria, y de la calidad y el tamaño de imagen (modo de imagen) (61).
- El número de exposiciones restantes que se muestra en las ilustraciones puede no coincidir con el real.



## Encendido y apagado de la cámara

- Cuando la cámara se enciende, el indicador de encendido (verde) se ilumina y la pantalla se activa (el indicador de encendido se apaga cuando se activa la pantalla).
- Para apagar la cámara, pulse el interruptor principal. Al desconectar la cámara, se apagarán también el indicador de encendido y la pantalla.
- Para encender la cámara en modo de reproducción, mantenga pulsando el botón  (reproducir). El objetivo no se extenderá.

### Función de ahorro de energía (desconexión automática)

Si no se realiza ninguna operación durante un tiempo, la pantalla se apaga, la cámara entra en modo de reposo y el indicador de encendido parpadea. Si no se realiza ninguna operación durante aproximadamente otros tres minutos, la cámara se apagará automáticamente.

Con el indicador de encendido aún parpadeando, puede pulsar cualquiera de los siguientes botones para reactivar la pantalla:

- Interruptor principal disparador, botón  (modo de disparo), botón  (reproducir) o botón  (grabación de vídeo).

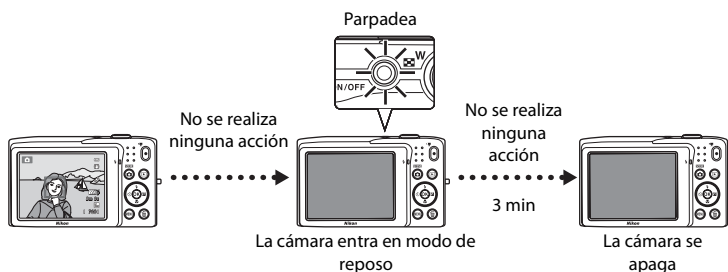

- Es posible cambiar el tiempo que debe transcurrir antes de que la cámara pase al modo de reposo desde la opción **Desconexión aut.** (87) del menú Configuración (86).
- De forma predeterminada, la cámara entra en modo de reposo un minuto después de haber utilizado el modo de disparo o de reproducción.
- Si se utiliza el adaptador de CA EH-62G (disponible por separado), la cámara entra en modo de reposo transcurridos 30 minutos (fijo).

## Ajuste del idioma, la fecha y la hora de la pantalla

La primera vez que se enciende la cámara, aparecerá el cuadro de diálogo de selección de idioma.

- 1 Pulse ▲ o ▼ en el multiselector para seleccionar el idioma que desee y pulse el botón OK.

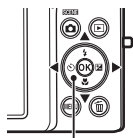

Multiselector

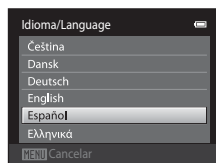

- 2 Pulse ▲ o ▼ para elegir Sí y pulse el botón OK.

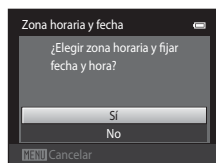

- 3 Pulse ◀ o ▶ para seleccionar su zona horaria local y pulse el botón OK.

- Para obtener información sobre "Horario de verano", consulte la página 23.

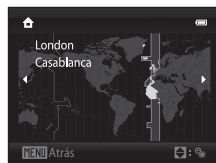

- 4 Pulse el botón ▲ o ▼ para elegir el orden en que se visualizan el día, el mes y el año, y pulse el botón OK o ▶.

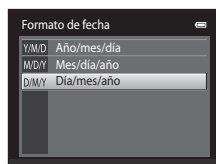

- 5 Pulse ▲, ▼, ◀ o ▶ para editar la fecha y la hora, y pulse el botón OK.

- Seleccione un campo: pulse ▶ o ◀ (la opción resaltada cambia entre **D**, **M**, **A** la hora y los minutos).
- Edite el valor: pulse ▲ o ▼.
- Confirme la configuración: seleccione el campo de los minutos y pulse el botón OK o ▶.



## 6 Pulse ▲ o ▼ para elegir **Sí** y pulse el botón **OK**.

- Una vez establecidos los ajustes, el objetivo se extiende y la pantalla vuelve al modo de disparo.

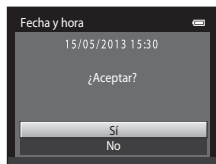

## Horario de verano

Si el horario de verano está en vigor, pulse ▲ para activar la función de horario de verano y configure la región en el paso 3.

- ☀ aparece en la parte superior de la pantalla cuando la opción de horario de verano está activada. Para desactivar la función horario de verano, pulse ▼.

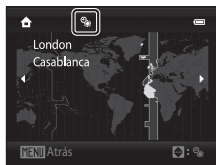

## ✎ Cambio de la configuración de idioma o fecha y hora

- Puede cambiar su configuración mediante los ajustes **Idioma/Language** y **Zona horaria y fecha** del menú Configuración (📖86).
- Cuando la opción de horario de verano está activada en **Zona horaria** en **Zona horaria y fecha** en el menú Configuración, el reloj de la cámara se adelanta una hora; cuando está desactivada, se retrasa una hora. Si está seleccionada la función de destino del viaje (📍), la cámara calcula automáticamente la diferencia horaria entre el destino del viaje y la zona horaria local (🏠), y guarda las imágenes con la fecha y hora del destino del viaje.
- Si sale de la pantalla sin configurar la fecha y la hora, 🕒 parpadeará en la pantalla de disparo. Utilice el ajuste **Zona horaria y fecha** del menú Configuración para ajustar la fecha y la hora (📖86).

## ✎ La pila del reloj

- El reloj de la cámara utiliza una pila de reserva independiente de la batería principal de la cámara.
- La pila del reloj de reserva se carga cuando se introduce la batería principal en la cámara o cuando se conecta un adaptador de CA opcional y puede suministrar varios días de alimentación de reserva tras diez horas de carga.
- Si se agota la batería de reserva de la cámara, aparecerá la pantalla de configuración de fecha y hora cuando encienda la cámara. Vuelva a ajustar la fecha y la hora. Consulte "Ajuste del idioma, la fecha y la hora de la pantalla" (paso 2, 📖22) para obtener más información.

## ✎ Impresión de la fecha de disparo en las imágenes impresas

- Ajuste la fecha y la hora antes de disparar.
- Puede imprimir de forma permanente la fecha de disparo en las imágenes cuando se toman si ajusta **Impresión fecha** en el menú Configuración (📖86).
- Puede utilizar el software ViewNX 2 (📖73) para imprimir la fecha de disparo en las imágenes tomadas sin usar la opción **Impresión fecha**.

## Paso 2 Seleccione un modo de disparo

### 1 Pulse el botón .

- Aparecerá el menú de selección del modo de disparo que permite seleccionar el modo de disparo deseado.

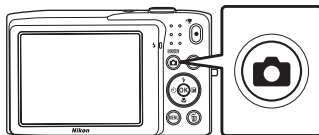

### 2 Pulse el multiselector ▲ o ▼ para seleccionar un modo de disparo.

- El modo  (automático) se utiliza en este ejemplo. Seleccione **Modo automático**.

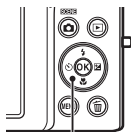

Multiselector



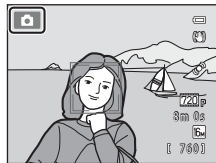

### 3 Pulse el botón .

- La cámara entra en el modo  (automático).
- Consulte "La pantalla" (📖6) para obtener más información sobre la pantalla de disparo.
- La configuración del modo de disparo se guarda incluso después de apagar la cámara.





## Modos de disparo disponibles

	Modo automático	36
<p>Se utiliza para disparo general. La configuración se puede ajustar en el menú Disparo (37) para adaptarse a las condiciones de disparo y al tipo de toma que quiera capturar.</p>		
	Escena	39
<p>Los ajustes de la cámara se optimizan automáticamente para la escena seleccionada. Cuando se utiliza el selector automático de escenas, la cámara selecciona automáticamente el mejor modo de escena al encuadrar la fotografía, facilitando aún más la toma de fotografías con los ajustes precisos para la escena.</p> <ul style="list-style-type: none"> <li>Para seleccionar una escena, primero visualice el menú de selección del modo de disparo y luego pulse el multiselector ►. Seleccione la escena que desee pulsando ▲, ▼, ◀ o ►, y a continuación, pulse el botón OK.</li> </ul>		
S0	Efectos especiales	47
<p>Se pueden aplicar efectos a las imágenes durante el disparo. Hay disponibles seis efectos diferentes.</p> <ul style="list-style-type: none"> <li>Para seleccionar un efecto, primero visualice el menú del modo de disparo y luego pulse el multiselector ►. Seleccione el efecto que desee pulsando ▲, ▼, ◀ o ►, y a continuación, pulse el botón OK.</li> </ul>		
	Retrato inteligente	49
<p>Cuando la cámara detecta un rostro sonriente, puede tomar una fotografía normalmente sin pulsar el disparador (Temporizador sonrisa). La opción de suavizado de piel se puede utilizar para hacer que los tonos de piel de los rostros de personas aparezcan suavizados.</p>		

### Funciones disponibles en cada modo de disparo

- El multiselector ▲ (⏪), ▼ (⏩), ◀ (⏹) y ► (⏸) se puede utilizar para ajustar las funciones correspondientes. Consulte "Funciones que pueden ajustarse con el multiselector" (35) para obtener más información.
- Si está en modo de disparo, pulse el botón MENU para ver el menú del modo de disparo seleccionado. Consulte "Funciones de disparo" (35) para obtener más información sobre los ajustes disponibles en el menú del modo de disparo activo.

## Paso 3 Encuadre una fotografía

### 1 Sujete la cámara con firmeza con ambas manos.

- Evite que los dedos y otros objetos se acerquen al objetivo, al flash, a la luz de ayuda de AF, al micrófono y al altavoz.
- Al tomar fotografías con orientación vertical, gire la cámara de modo que el flash incorporado quede por encima del objetivo.

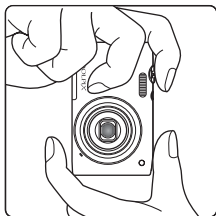
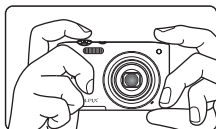



### 2 Encuadre la imagen.

- Cuando la cámara detecta un rostro, este aparecerá enmarcado por un borde amarillo doble (zona de enfoque) (ajuste predeterminado).
- Se pueden detectar hasta 12 rostros. Si se detecta más de un rostro, el rostro más cercano a la cámara aparecerá enmarcado con un borde doble y los demás con un borde simple.
- Al tomar fotografía de sujetos que no sean personas o al enmarcar un sujeto en el que no se detecta el rostro, no se mostrará la zona de enfoque. Encuadre la imagen para que el sujeto seleccionado esté en el centro del encuadre o cerca de él.

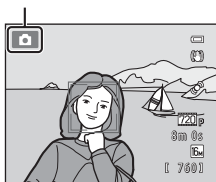
Icono del modo de disparo



### Utilización de un trípode

- Se recomienda utilizar un trípode para estabilizar la cámara cuando se dispara en las siguientes situaciones:
  - Cuando se dispara con poca luz o cuando el modo de flash (54) está ajustado en  (**Apagado**).
  - Cuando se utiliza el ajuste de teleobjetivo.
- Ajuste **Reducc. vibraciones** en **Apagada** en el menú Configuración (86) si utiliza un trípode para estabilizar la cámara durante el disparo.

## Uso del zoom

Utilice el control del zoom para activar el zoom óptico.

- Gire el control del zoom hasta **T** para ampliar la imagen y acercar el sujeto, de forma que llene una zona mayor del fotograma.
- Gire el control del zoom hasta **W** para reducir el zoom y ampliar la zona visible del fotograma.
- La posición del zoom se establece en la posición máxima de gran angular al encender la cámara.
- Cuando se gira el control del zoom, se muestra el indicador de zoom en la parte superior de la pantalla.

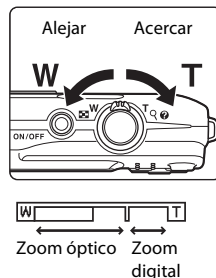

## Zoom digital

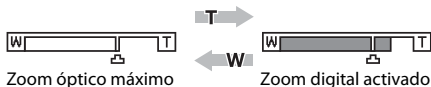

Cuando la cámara amplía hasta la posición máxima del zoom óptico, si gira y mantiene el control del zoom en la posición **T**, se activa el zoom digital. Se amplía el sujeto hasta 4x, la máxima relación de zoom óptico.



- La cámara enfoca el centro del encuadre y la zona de enfoque no se muestra si el zoom digital está activado.

## Zoom digital e interpolación

A diferencia del zoom óptico, el zoom digital utiliza un proceso para imágenes digitales conocido como interpolación para ampliar las imágenes, lo que produce un ligero deterioro de la calidad de imagen, en función del modo de imagen (□60) y de la ampliación del zoom digital.

La interpolación se aplica a posiciones del zoom por encima de  cuando se toman fotografías. Cuando se aumenta el zoom por encima de , se inicia la interpolación y el indicador de zoom se vuelve amarillo para indicar que se está aplicando la interpolación.  se desplaza a la derecha a medida que el tamaño de la imagen se reduce. Esto permite confirmar la posición del zoom que se puede utilizar para capturar fotografías sin que se degrade la imagen antes de disparar con el ajuste de tamaño de imagen actual.



Tamaño de imagen pequeño

- El zoom digital se puede desactivar en la opción **Zoom digital** (□87) del menú Configuración (□86).

## Paso 4 Enfoque y disparo

### 1 Pulse el disparador hasta la mitad, es decir, presione el botón suavemente hasta que note cierta resistencia.

- Cuando se pulsa el disparador hasta la mitad, la cámara ajusta el enfoque y la exposición (el valor de la velocidad de obturación y de diafragma). El enfoque y la exposición permanecerán bloqueados mientras se mantenga pulsado el disparador hasta la mitad.

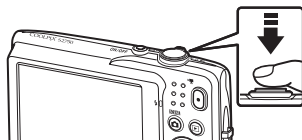

- Cuando se detecta un rostro, se enmarca con el borde doble para indicar la zona de enfoque activa. Cuando el sujeto está enfocado, el borde doble se vuelve de color verde.

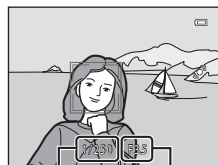

Velocidad de obturación      Valor del diafragma

- Si no se detecta un rostro, la cámara seleccionará automáticamente la zona de enfoque (hasta nueve) que contenga el sujeto más cercano. Cuando el sujeto está enfocado, la zona de enfoque que se selecciona se ilumina en verde.

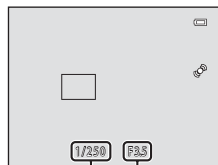

Velocidad de obturación      Valor del diafragma

- Cuando se utiliza zoom digital, la zona de enfoque no se muestra, y la cámara enfoca el centro del marco. Una vez logrado el enfoque, el indicador de enfoque (📖6) aparecerá iluminado de color verde.
- Si se pulsa el disparador hasta la mitad y la zona de enfoque o el indicador de enfoque parpadean en color rojo, la cámara no podrá enfocar. Modifique la composición y pulse de nuevo el disparador hasta la mitad.

### 2 Pulse el disparador hasta el fondo, es decir, pulse el botón hasta el final.

- Se libera el obturador y la imagen se graba en la tarjeta de memoria o en la memoria interna.
- Si pulsa el disparador con demasiada fuerza, podría mover la cámara y hacer que las imágenes sean borrosas. Pulse el botón con suavidad.



## Observaciones sobre la grabación de imágenes y cómo guardar vídeos

El indicador que muestra el número de exposiciones restantes o el indicador que muestra la duración máxima del vídeo parpadea cuando se están grabando imágenes o cuando se está guardando un vídeo. **No abra la tapa del compartimento de la batería/de la ranura para tarjeta de memoria, ni tampoco extraiga la batería ni la tarjeta de memoria** mientras parpadee el indicador. Si lo hace, podría perder datos, averiar la cámara o dañar la tarjeta de memoria.

## Sujetos no indicados para autofocus

Es posible que el autofocus automático no produzca los resultados esperados en las siguientes situaciones. En algunos casos excepcionales, es posible que no se enfoque el sujeto a pesar de que la zona de enfoque y el indicador de enfoque aparezcan en verde:



- Cuando el sujeto esté muy oscuro
- La escena cuenta con objetos con un brillo muy diferente (p. ej., el sol situado detrás del sujeto hace que este aparezca muy oscuro)
- No hay contraste entre el sujeto y lo que le rodea (p. ej., el sujeto de un retrato que lleva una camisa blanca y se encuentra delante de una pared blanca)
- Hay varios objetos a distintas distancias de la cámara (p. ej., el sujeto está dentro de una jaula)
- Hay patrones geométricos regulares (p. ej. persianas o ventanas de un rascacielos)
- Cuando el sujeto se mueva rápidamente

En estas situaciones, intente pulsar el disparador hasta la mitad para volver a enfocar varias veces, o enfoque otro sujeto en modo automático y utilice el bloqueo del enfoque (67). Cuando utilice el bloqueo del enfoque, asegúrese de que la distancia entre la cámara y el sujeto para el que se haya bloqueado el enfoque sea la misma que la distancia al sujeto real.



## Observaciones sobre la detección de rostros

Consulte “Detección de rostros” (64) para obtener más información.

## Cuando el sujeto está demasiado cerca de la cámara

Si la cámara no puede enfocar, intente disparar en modo macro (56) o en el modo de escena **Macro** (43).

## Luz de ayuda de AF y flash

Si el sujeto tiene poca luz, es posible que la luz de ayuda de AF (87) se encienda cuando se pulsa el disparador hasta la mitad, o que se dispare el flash (53) cuando se pulsa el disparador hasta el fondo.

## Para no perderse ni una toma

Si le preocupa perder una instantánea, pulse el disparador hasta el fondo sin pulsarlo primero hasta la mitad.

## Paso 5 Reproduzca las imágenes

### 1 Pulse el botón (reproducir).

- La cámara entra en modo de reproducción y se visualiza la última imagen capturada en modo de reproducción a pantalla completa.





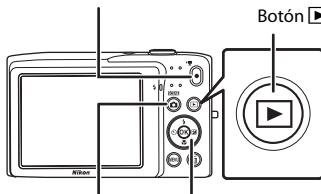





Botón  grabación de vídeo)

Botón  (reproducir)



Botón  (modo de disparo) Multiselector



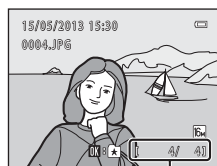

### 2 Utilice el multiselector para seleccionar la imagen que quiera visualizar.

- Pulse  o  para ver la imagen anterior.
- Pulse  o  para ver la imagen siguiente.
- Para desplazarse rápidamente por las imágenes, pulse el multiselector , ,  o  y no lo suelte.
- Para reproducir las imágenes guardadas en la memoria interna debe extraer la tarjeta de memoria.  aparece en la zona del número actual de fotograma/número total de fotogramas.
- Para volver al modo de disparo, pulse el botón , el disparador o el botón  grabación de vídeo).





Número del fotograma actual/  
número total de fotogramas

### Visualización de imágenes

- Las imágenes pueden visualizarse a baja resolución durante unos segundos justo después de pasar a la imagen anterior o siguiente.
- Al ver una imagen capturada con detección de rostros (64) o detección de mascotas (46), se girará y se visualizará automáticamente en modo de reproducción a pantalla completa, en función de la orientación de los rostros detectados, excepto en el caso de imágenes capturadas con **Continuo**, **BSS**, **Multidisparo 16** (37) o **Seguimiento de sujeto** (38).
- La orientación de las imágenes se puede cambiar con la opción **Girar imagen** (71) en el menú Reproducción.

### Información adicional

- Consulte "Funciones disponibles en el modo de reproducción (menú Reproducción)" (71) para obtener más información.
- Consulte "Selección de ciertos tipos de imágenes para su reproducción" (70) para obtener más información.

## Cambiar el modo en que se visualizan las imágenes

En modo de reproducción, puede cambiar la forma en que se visualizan las imágenes si gira el control del zoom hasta la posición **W** (🗉) y **T** (📖4).



### Zoom de reproducción

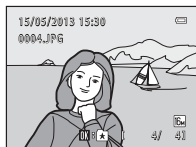

La imagen se visualiza a pantalla completa



La imagen se acerca

Guía de zona de visualización

- Es posible ajustar la relación de zoom girando el control del zoom hasta la posición **W** (🗉)/**T** (📖4). Las imágenes se pueden acercar hasta 10x.
- Para ver una zona distinta de la imagen, pulse el multiselector ▲, ▼, ◀, ▶.
- Al ver una imagen capturada con detección de rostros (📖64) o detección de mascotas (📖46), la cámara ampliará el rostro detectado en el momento del disparo, excepto en imágenes capturadas con **Continuo**, **BSS**, **Multidisparo 16** (📖37) o **Seguimiento de sujeto** (📖38). Si la cámara detectó varios rostros al capturar la imagen, puede pulsar ▲, ▼, ◀, ▶ para ver un rostro distinto. Para acercar una zona de la imagen donde no haya rostros, cambie la relación del zoom y, a continuación, pulse ▲, ▼, ◀, ▶.
- Puede recortar la imagen y guardar la zona visualizada de la imagen como un archivo independiente si pulsa el botón **MENU** (📖16).
- Pulse el botón **OK** para volver al modo de reproducción a pantalla completa.

### Visualización de imágenes en miniatura/Visualización de calendario

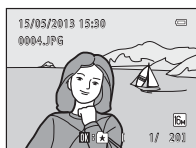

Visualización a pantalla completa



Visualización de imágenes en miniatura (4, 9 y 16 imágenes por pantalla)

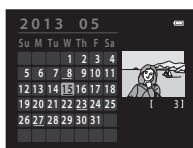



Visualización de calendario

- Puede ver varias imágenes en una pantalla y encontrar así más fácilmente la imagen que quiera.
- Es posible cambiar el número de miniaturas visualizadas girando el control del zoom hasta la posición **W** (🗉) o **T** (📖4).
- Pulse el multiselector ▲, ▼, ◀, ▶ para seleccionar una imagen y, después, pulse el botón **OK** para verla a pantalla completa.
- Si se visualizan 16 miniaturas, gire el control del zoom hasta la posición **W** (🗉) para cambiar a la visualización de calendario (excepto en modo mostrar por fecha).
- En el modo de visualización de calendario, pulse el multiselector ▲, ▼, ◀, ▶ para seleccionar una fecha y, después, pulse el botón **OK** para ver la primera imagen tomada ese día.

## Paso 6 Borre las imágenes que no quiera

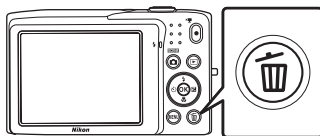
- 1 Pulse el botón  para borrar la imagen que aparezca en la pantalla en ese momento.



- 2 Pulse el multiselector ▲ o ▼ para seleccionar el método de borrado que desee y, a continuación, pulse el botón .

- **Imagen actual:** borra la imagen mostrada actualmente.
- **Borrar img. selecc.:** selecciona varias imágenes y las borra. Consulte "Uso de la pantalla Borrar img. selecc." (📖33) para obtener más información.
- **Todas las imágenes:** borra todas las imágenes.
- Para salir sin borrar la imagen, pulse el botón **MENU**.

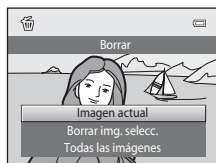

- 3 Pulse ▲ o ▼ para elegir **Sí** y pulse el botón .

- Una vez borradas, no se pueden recuperar las imágenes.
- Para salir sin borrar la imagen, pulse ▲ o ▼ para seleccionar **No** y pulse el botón .

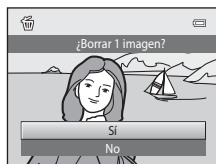

### Observaciones sobre el borrado de imágenes

- Una vez borradas, no se pueden recuperar las imágenes. Antes de borrarlas, transfiera las imágenes importantes a un ordenador o a otro soporte.
- No es posible borrar imágenes protegidas (📖71).

### Eliminación de la última imagen capturada en modo de disparo

En el modo de disparo, pulse el botón  para borrar la última imagen guardada.



## Uso de la pantalla Borrar img. selecc.

**1** Pulse el multiselector ◀ o ▶ para elegir una imagen para borrar; seguidamente, pulse ▲ para mostrar ✔.

- Para deshacer la selección, pulse ▼ para quitar ✔.
- Gire el control del zoom (📖2) hasta la posición T (🔍) para volver a la reproducción a pantalla completa o W (📐) para cambiar a visualización de miniaturas.



**2** Añada ✔ a todas las imágenes que quiera borrar y pulse el botón OK para aplicar la selección.

- Aparecerá un cuadro de diálogo de confirmación. Siga las instrucciones que se indican en la pantalla para seguir usando las funciones.

### Selección de ciertos tipos de imágenes para borrarlos

En los modos de imágenes favoritas, ordenar automáticamente o mostrar por fecha puede seleccionar las imágenes que quiera borrar de un álbum, categoría o fecha de disparo (📖70).



A series of horizontal dashed lines spanning the width of the page, intended for handwriting practice. There are 15 lines in total, starting from the top right and extending to the bottom left.

# Funciones de disparo

Este capítulo describe cada uno de los modos de disparo de la cámara y las funciones disponibles cuando se utiliza cada uno.

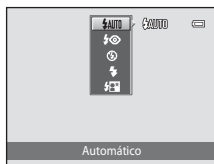
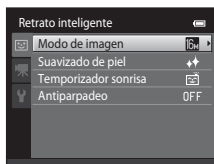
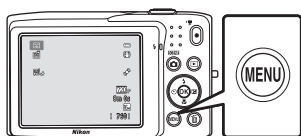
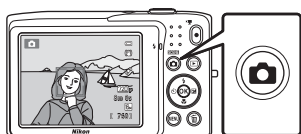

Con esta información, aprenderá a seleccionar distintos modos de disparo y a modificar los ajustes en función de las condiciones de disparo y del tipo de imágenes que quiera capturar.

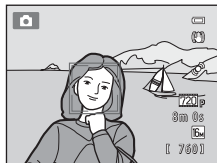

### Modo (automático)

El modo  (automático) resulta útil para fotografía general y permite personalizar diversos ajustes para adaptarlos a las condiciones de disparo y al tipo de toma deseada (📖37).



En la pantalla de disparo → botón  (modo de disparo) → modo  (automático) (📖24-25)

- Puede cambiar el modo en que la cámara selecciona la zona del encuadre para enfocar si pulsa el botón **MENU**, selecciona la pestaña  y ajusta **Modo zona AF**. El ajuste predeterminado es **Prioridad al rostro**.
- Si **Modo zona AF** en el menú Disparo se ajusta en **Prioridad al rostro** (ajuste predeterminado) cuando la cámara enfoca al sujeto del modo siguiente:
  - Si la cámara detecta un rostro de persona, lo enfoca automáticamente (consulte "Detección de rostros" (📖64) para obtener más información).
  - Si no se detecta ningún rostro, la cámara selecciona automáticamente una o varias de las nueve zonas de enfoque que contengan el sujeto más cercano a la cámara. Cuando el sujeto está enfocado, la zona de enfoque (zona de enfoque activa) se ilumina en verde (máximo de nueve zonas).

### Cambio de los ajustes del modo (automático)







- Funciones que pueden ajustarse con el multiselector (📖52): modo flash (📖53), disparador automático (📖55), modo macro (📖56) compensación de exposición (📖57).
- Funciones que se pueden ajustar pulsando el botón **MENU**: Opciones del menú Disparo en modo  (automático) (📖37).





## Opciones del menú Disparo en modo (automático)

En el modo  (automático), es posible cambiar las siguientes opciones.



En la pantalla de disparo del modo  (automático) → botón MENU

Opción	Descripción	
Modo de imagen	Permite seleccionar la combinación de tamaño y calidad de imagen empleada al guardar las imágenes. El ajuste predeterminado es  <b>4608x3456</b> . Este ajuste se aplica a los demás modos de disparo.	60
Balance blancos	Permite ajustar los colores de la imagen para adaptarlos a la fuente de luz y hacer que coincida con lo que percibimos con los ojos. Aunque se puede utilizar el ajuste <b>Automático</b> (ajuste predeterminado) para la mayoría de iluminaciones, el balance de blancos se puede ajustar para que sea más fiel a la iluminación y se muestren tonos con color más natural en la imagen. <ul style="list-style-type: none"> <li>Desactive el flash  (<b>Apagado</b>) si el balance de blancos se ajusta en cualquier valor que no sea <b>Automático</b> ni <b>Flash</b>.</li> </ul>	 24
Continuo	Permite seleccionar entre los ajustes continuos <b>Individual</b> , <b>Continuo</b> , <b>BSS</b> (  44) o <b>Multidisparo 16</b> . El ajuste predeterminado es <b>Individual</b> (es decir, solo se toma una imagen con cada disparo). En <b>Continuo</b> , mientras se mantiene pulsado el disparador, se capturan hasta 6 imágenes a una velocidad aproximada de 1,3 fotogramas por segundo (fps) si el modo de imagen está ajustado en  <b>4608x3456</b> .	 26
Sensibilidad ISO	Una sensibilidad ISO más alta permite disparar en condiciones de poca iluminación y, por consiguiente, está recomendada para fotografiar a sujetos oscuros. Además, incluso con sujetos con luminosidad similar, las imágenes se pueden tomar a velocidades de obturación más rápidas y reducir así la borrosidad producida por las sacudidas de la cámara y el movimiento del sujeto. Si la sensibilidad ISO se ajusta en <b>Automático</b> (ajuste predeterminado), la cámara ajusta la sensibilidad ISO automáticamente. Si <b>Automático</b> está seleccionado y la sensibilidad ISO aumenta automáticamente, el icono <b>ISO</b> aparecerá en la pantalla de disparo (  6).	 28

Opción	Descripción	
Opciones de color	Permite cambiar los tonos de color de las imágenes en el momento del disparo. Los ajustes disponibles son <b>Color</b> (ajuste predeterminado), <b>Vívido</b> , <b>Blanco y negro</b> , <b>Sepia</b> y <b>Cianotipo</b> .	 29
Modo zona AF	Le permite seleccionar el modo en el que la cámara determina la zona de enfoque para el autofocus a partir de <b>Prioridad al rostro</b> (ajuste predeterminado), <b>Automático</b> , <b>Manual</b> , <b>Central</b> o <b>Seguimiento de sujeto</b> .	 30
Modo autofocus	Si <b>AF sencillo</b> (ajuste predeterminado) está seleccionado, la cámara enfoca solamente mientras el disparador está pulsado hasta la mitad. Si <b>AF permanente</b> está seleccionado, la cámara enfoca, aunque el disparador no esté pulsado hasta la mitad. Es posible que escuche el sonido de la cámara enfocando.	 33





### Funciones que no pueden utilizarse simultáneamente

Algunas funciones no se pueden utilizar con otras opciones de menú ( 62).



















## Modo de escena (disparo adecuado a las escenas)

Los ajustes de la cámara se optimizan automáticamente según el tipo de sujeto que se seleccione.

Están disponibles los siguientes modos de escena.

En la pantalla de disparo → botón  (modo de disparo) →  (segundo icono desde arriba\*)  
→ ► → seleccione una escena (📖24-25)

\* Aparecerá el icono del último modo de escena seleccionado. El ajuste predeterminado es  (Selector auto. escenas).





 Selector auto. escenas (📖40)	 Retrato (📖40)	 Paisaje (📖40)	 Deportes (📖41)
 Retrato nocturno (📖41)	 Fiesta/interior (📖41)	 Playa (📖41)	 Nieve (📖42)
 Puesta de sol (📖42)	 Amanecer/anochece (📖42)	 Paisaje nocturno (📖42)	 Macro (📖43)
 Gastronomía (📖43)	 Museo (📖44)	 Fuego artificial (📖44)	 Copia en blanco y negro (📖44)
 Contraluz (📖44)	 Asist. panorama (📖45)	 Retrato de mascotas (📖46)	

### Visualización de una descripción de cada modo de escena (Pantalla de ayuda)

Elija el tipo de escena que desee en la pantalla de selección de escena y gire el control del zoom (📖2) hasta la posición **T** (?) para ver una descripción de dicha escena. Para volver a la pantalla original, vuelva a girar el control del zoom hasta la posición **T** (?).









### Cambio de los ajustes del modo de escena

- En función de la escena, el multiselector , ,  y  se puede utilizar para ajustar las funciones correspondientes. Consulte "Ajustes predeterminados" (📖58) para obtener más información.
- Funciones que pueden ajustarse con el botón **MENU**: modo de imagen (la combinación del tamaño de imagen y la calidad de imagen) (📖60).

## Modo de escena y funciones

### Selector auto. escenas

La cámara simplifica el disparo seleccionando automáticamente el mejor modo de escena de la forma siguiente cuando se encuadra la toma.

: Retrato, : Paisaje, : Retrato nocturno, : Paisaje nocturno, : Macro, : Contraluz, : Otras escenas

- Cuando la cámara selecciona un modo de escena, el icono del modo de disparo de la pantalla de disparo cambia por el del modo de escena activado.
- La zona del encuadre en que enfoca la cámara (zona de AF) depende de la composición de la fotografía. Cuando la cámara detecta un rostro humano, enfoca dicho rostro (📖64).
- En función de las condiciones de disparo, la cámara tal vez no seleccione el modo de escena deseado. Si esto ocurre, cambie al modo  (automático) (📖24) o seleccione manualmente el modo que desee (📖39).
- El zoom digital no se encuentra disponible.

### Retrato



Utilice este modo para fotografiar retratos.

- La cámara detecta un rostro de persona y lo enfoca (📖64).
- La cámara suaviza los tonos de la piel aplicando la función de suavizado de piel (📖66).
- Si no se detecta ningún rostro, la cámara enfoca el sujeto que se encuentre en el centro del fotograma.
- El zoom digital no se encuentra disponible.

### Paisaje

Utilice este modo para paisajes urbanos y rurales intensos.

- Cuando se pulsa el disparador hasta la mitad, siempre se iluminan en verde las zonas de enfoque o el indicador de enfoque (📖6).

: se recomienda utilizar un trípode en los modos de escena indicados con . Ajuste **Reducc. vibraciones** en **Apagada** en el menú Configuración (📖86) si utiliza un trípode para estabilizar la cámara durante el disparo.



### Deportes



Utilice este modo para las tomas de acción dinámica en las que se congela la acción en una sola imagen y se graba el movimiento en una serie de fotografías.

- La cámara enfoca el centro del encuadre.
- Para tomar imágenes de forma continua, mantenga pulsado el disparador. Se pueden capturar hasta 6 imágenes a una velocidad aproximada de 1,3 fotogramas por segundo (fps) si el modo de imagen se ajusta en  **4608x3456**.
- La cámara ajusta el enfoque de forma continua incluso si el disparador no está pulsado hasta la mitad. Es posible que escuche el sonido de la cámara enfocando.
- Durante el disparo continuo, el enfoque, la exposición y tono se fijan en los valores determinados en la primera imagen de cada serie.
- La velocidad de fotogramas con el disparo continuo puede variar en función de la configuración del modo de imagen, de la tarjeta de memoria que se utilice o de las condiciones de toma.

### Retrato nocturno



Utilice este modo para tomar retratos durante la puesta de sol o de noche.

- La cámara detecta un rostro de persona y lo enfoca (64).
- La cámara suaviza los tonos de la piel aplicando la función de suavizado de piel (66).
- Si no se detecta ningún rostro, la cámara enfoca el sujeto que se encuentre en el centro del fotograma.
- El zoom digital no se encuentra disponible.

### Fiesta/interior

Capta los efectos de luz de velas y de la iluminación de fondo en los interiores.

- La cámara enfoca el centro del encuadre.
- Sujete la cámara con firmeza cuando tome imágenes en entornos oscuros. Ajuste **Reducc. vibraciones** en **Apagada** en el menú Configuración (86) si utiliza un trípode para estabilizar la cámara durante el disparo.

### Playa

Capta toda la luminosidad de temas como playas y grandes extensiones de agua iluminadas por el sol.

- La cámara enfoca el centro del encuadre.

## Modo de escena (disparo adecuado a las escenas)

### Nieve

Captura la luminosidad de la nieve iluminada por el sol.

- La cámara enfoca el centro del encuadre.

### Puesta de sol



Permite plasmar las intensas tonalidades de las puestas de sol y los amaneceres.

- La cámara enfoca el centro del encuadre.

### Amanecer/anochece



Capta los colores que se observan con la tenue luz natural que hay antes de que amanezca y después de la puesta de sol.



- Cuando se pulsa el disparador hasta la mitad, siempre se iluminan en verde las zonas de enfoque o el indicador de enfoque (p. 86).

### Paisaje nocturno



Se utilizan velocidades de obturación lentas para conseguir espectaculares paisajes nocturnos.

- Cuando se pulsa el disparador hasta la mitad, siempre se iluminan en verde las zonas de enfoque o el indicador de enfoque (p. 86).

: se recomienda utilizar un trípode en los modos de escena indicados con . Ajuste **Reducc. vibraciones** en **Apagada** en el menú Configuración (p. 86) si utiliza un trípode para estabilizar la cámara durante el disparo.

## Macro

Fotografie flores, insectos y otros objetos pequeños a distancias cortas.

- El modo macro (📷56) se activa y la cámara aplica el zoom automáticamente hasta la posición más próxima en la que sea posible enfocar.
- La zona de enfoque activa se puede mover pulsando el botón **OK** y pulsando el multiselector **▲**, **▼**, **◀** o **▶**. Antes de realizar los siguientes ajustes, pulse el botón **OK** para cancelar la selección de la zona de enfoque.
  - Modo de flash
  - Disparador automático
  - Compens. de exposición
- La cámara ajusta el enfoque de forma continua incluso si el disparador no está pulsado hasta la mitad. Es posible que escuche el sonido de la cámara enfocando.

## Gastronomía

Úselo cuando tome imágenes de alimentos.

- El modo macro (📷56) se activa y la cámara aplica el zoom automáticamente hasta la posición más próxima en la que sea posible enfocar.
- Puede ajustar el tono pulsando el multiselector **▲** y **▼**. El ajuste de tono seleccionado se guarda en la memoria de la cámara incluso después de apagarla.
- La zona de enfoque activa se puede mover pulsando el botón **OK** y pulsando el multiselector **▲**, **▼**, **◀** o **▶**. Antes de realizar los siguientes ajustes, pulse el botón **OK** para cancelar la selección de la zona de enfoque.
  - Tono
  - Disparador automático
  - Compens. de exposición
- La cámara ajusta el enfoque de forma continua incluso si el disparador no está pulsado hasta la mitad. Es posible que escuche el sonido de la cámara enfocando.

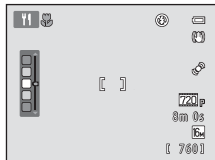

## Modo de escena (disparo adecuado a las escenas)

### Museo

Se utiliza en los interiores en los que está prohibido el uso del flash (por ejemplo, en los museos y galerías de arte) o en otros ambientes en los que no quiera utilizar el flash.

- La cámara enfoca el centro del encuadre.
- La cámara captura una serie de hasta diez imágenes mientras el disparador está pulsado hasta el fondo y selecciona y guarda automáticamente la imagen más nítida de la serie (BSS (selector de mejor disparo)).

### Fuego artificial



Se utilizan velocidades de obturación lentas para captar la ráfaga de luz de los fuegos artificiales.

- La cámara enfoca al infinito.
- El indicador de enfoque () siempre se ilumina en verde cuando se pulsa el disparador hasta la mitad..

### Copia en blanco y negro



Proporciona imágenes nítidas de textos o de dibujos impresos o realizados sobre una superficie blanca.

- La cámara enfoca el centro del encuadre.
- Utilice esta opción con el modo macro () si el sujeto está a poca distancia.

### Contraluz



Se utiliza cuando la fuente de luz está detrás del sujeto, haciendo que sus rasgos o detalles queden en la sombra. El flash se dispara automáticamente para "rellenar" (iluminar) las sombras.

- La cámara enfoca el centro del encuadre.

 se recomienda utilizar un trípode en los modos de escena indicados con . Ajuste **Reduc. vibraciones** en **Apagada** en el menú Configuración () si utiliza un trípode para estabilizar la cámara durante el disparo.

 Asist. panorama



Toma una serie de imágenes que se pueden unir en una panorámica en un ordenador.

- Seleccione la dirección en la que quiere añadir imágenes a la panorámica pulsando el multiselector ▲, ▼, ◀ o ▶ y, a continuación, pulse el botón OK.
- Tras tomar la primera imagen, tome las demás que necesite viendo cómo conectará cada una con la siguiente. Para detener el disparo, pulse el botón OK.
- Transfiera las imágenes a un ordenador (Panorama Maker) y utilice 74 para montarlas en una única panorámica.
- Consulte "Uso de Asist. panorama" () para obtener más información.

### Retrato de mascotas

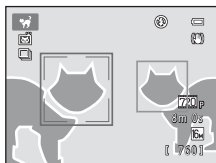

Utilice este modo para hacer retratos de mascotas (perros o gatos). Cuando la cámara detecta el rostro de un perro o un gato, enfoca el rostro y automáticamente acciona el obturador (disparador automático de retrato de mascotas).

- En la pantalla que aparece cuando  **Retrato de mascotas** está seleccionado como modo de escena, selección **Individual** o **Continuo**.
    - **Individual**: la cámara toma una imagen cada vez.
    - **Continuo** (ajuste predeterminado): cuando se enfoca el rostro detectado, se pueden tomar 3 imágenes (Velocidad de disparo continuo: unos 1,2 fps si el ajuste del modo de imagen es  **4608x3456**). Aparece el icono  en la pantalla durante el disparo si está seleccionado **Continuo**.
  - Aparece un borde doble (zona de enfoque) alrededor del rostro detectado y se visualizan en color verde cuando el sujeto está enfocado. Se pueden detectar hasta cinco rostros. Cuando la cámara detecta más de un rostro, el borde doble aparece alrededor del rostro más grande y el resto se ven enmarcados por bordes sencillos.
  - Si no se detecta el rostro de ninguna mascota, el obturador puede accionarse pulsando el disparador.
    - La cámara puede enfocar el sujeto que se encuentra en el centro del encuadre si no se detectan rostros.
    - Si se selecciona **Continuo**, se pueden tomar hasta 6 imágenes a una velocidad aproximada de 1,3 fps con el disparador pulsado (si el ajuste del modo de imagen es  **4608x3456**).
  - Pulse el multiselector  para cambiar la configuración de disparo automático.
    - **Disp.auto retr.mascotas** (ajuste predeterminado): la cámara acciona automáticamente el obturador cuando se enfoca el rostro detectado. Con **Disp.auto retr.mascotas** seleccionado, se visualiza el icono  en la pantalla de disparo.
    - **OFF**: el obturador se acciona únicamente cuando se pulsa el disparador.
  - El zoom digital no se encuentra disponible.
  - Factores como la distancia entre la mascota y la cámara, la orientación o el brillo del rostro y la velocidad a la que se mueve una mascota pueden impedir que la cámara detecte los rostros de perros y gatos, o puede hacer que la cámara muestre bordes alrededor de los rostros de otras personas y no de los perros y gatos.
  - **Disp.auto retr.mascotas** se desactiva automáticamente si:
    - Se toman cinco fotografías en ráfaga.
    - La memoria interna o la tarjeta de memoria está llena.
- Para seguir tomando fotografías con **Disp.auto retr.mascotas**, pulse el multiselector  y vuelva a cambiar el ajuste.



## Modo de efectos especiales (aplicación de efectos durante el disparo)



Se pueden aplicar efectos a las imágenes durante el disparo.

En la pantalla de disparo → botón  (modo de disparo) → SO (tercer icono desde arriba\*) →  → seleccione un efecto ( 24, 25)

\* Aparecerá el icono del último efecto seleccionado. El ajuste predeterminado es SO (suave).





Están disponibles los seis efectos siguientes.



Categoría	Descripción
SO Suave (ajuste predeterminado)	Suaviza la imagen añadiendo al difuminar toda la imagen.
SE Sepia nostálgico	Añade tonos sepia y reduce el contraste para simular el efecto de una fotografía antigua.
 Monocromo contr. alto	Cambia la imagen a blanco y negro, y le aplica alto contraste.
HI Clave alta	Aplica a toda la imagen un tono luminoso.
LO Clave baja	Aplica a toda la imagen un tono oscuro.
 Color selectivo	Crea una imagen en blanco y negro en la que se conserva solo el color especificado.

- La cámara enfoca la zona que se encuentre en el centro del encuadre.

- Si está seleccionado **Color selectivo**, pulse el multiselector ▲ o ▼ para seleccionar el color que desee con el control deslizante. Para cambiar los ajustes de cualquiera de las siguientes funciones, primero debe pulsar el botón  para cancelar la selección del color y, a continuación, cambiar la configuración como desee.

- Modo flash ( 53)
- Disparador automático ( 55)
- Modo macro ( 56)
- Compens. de exposición ( 57)

Para volver a la pantalla de selección de color, vuelva a pulsar el botón .

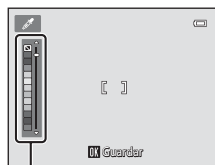

Control deslizante





## Cambio de los ajustes del modo de efectos especiales

- Funciones que se pueden ajustar con el multiselector (📖52): modo de flash (📖53), disparador automático (📖55), modo macro (📖56) y compensación de exposición (📖57).
- Funciones que se pueden ajustar pulsando el botón **MENU**: modo de imagen, que es la combinación del tamaño y la calidad de imagen (📖60).



## Modo de retrato inteligente (captura de imágenes de rostros sonrientes)

Si se detectan rostros humanos sonrientes, la cámara acciona el obturador automáticamente sin tener que pulsar el disparador (temporizador de sonrisa). También puede utilizar la función de suavizado de piel para suavizar los tonos de la piel de rostros de personas.

En la pantalla de disparo → botón  (modo de disparo) →  Retrato inteligente (📖24-25)

### 1 Encuadre una fotografía y espere a que el sujeto sonría sin pulsar el disparador.

- Cuando la cámara detecta un rostro de persona, se muestra un borde doble amarillo (zona de enfoque) alrededor del rostro. Una vez que la cámara ha enfocado ese rostro, el borde doble se volverá de color verde durante unos instantes y el enfoque se bloqueará.
- Se pueden detectar hasta tres rostros. Si la cámara detecta más de un rostro, el borde doble se mostrará alrededor del rostro más cercano al centro del encuadre y se mostrarán bordes únicos alrededor de los demás rostros.
- Si la cámara detecta que el rostro enmarcado con el borde doble está sonriendo, el **Temporizador sonrisa** (📖51) se activa y el obturador se acciona automáticamente.
- Cada vez que se acciona el obturador, la cámara vuelve a iniciar las operaciones de detección de rostros y de detección de sonrisas para proporcionar un disparo automático continuo.

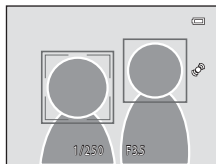

### 2 Deje de disparar.

- Para detener el disparo automático de rostros sonrientes, siga estos pasos.
  - Apague la cámara.
  - Ajuste **Temporizador sonrisa** (📖51) en **Apagado**.
  - Pulse el botón  y seleccione otro modo de disparo.

### **Observaciones sobre el modo de retrato inteligente**

- El zoom digital no se encuentra disponible.
- En algunas condiciones de disparo, es posible que la cámara no pueda detectar rostros ni sonrisas.
- Consulte "Observaciones sobre la función de detección de rostros" (📖65) para obtener más información.

### **Desconexión automática en modo de temporizador de sonrisa**

Si **Temporizador sonrisa** se ajusta en **Encendido**, la función de apagado automático (📖87) se activa y la cámara se apaga si se produce alguna de las siguientes situaciones y no se realiza ninguna acción.

- La cámara no detecta ningún rostro.
- La cámara detecta un rostro, pero no puede detectar ninguna sonrisa.

### **Luz del disparador automático**

La luz del disparador automático parpadea si el temporizador de sonrisa está activado y la cámara detecta un rostro, y parpadea rápidamente justo después de accionar el obturador.

### **Accionamiento manual del obturador**

También se puede pulsar el disparador para tomar imágenes. Si no se detecta ningún rostro, la cámara enfoca el sujeto que se encuentre en el centro del fotograma.

## Cambio de los ajustes del modo de retrato inteligente

- Funciones que pueden ajustarse con el multiselector (📖52): modo flash (📖53), disparador automático (📖55) y compensación de exposición (📖57).
- Consulte “Opciones del menú Retrato inteligente” (📖51) para obtener más información sobre las funciones que pueden ajustarse con el botón **MENU**.

## Opciones del menú Retrato inteligente

En el modo de retrato inteligente es posible cambiar las siguientes opciones.

En la pantalla de disparo del modo de retrato inteligente → botón **MENU**

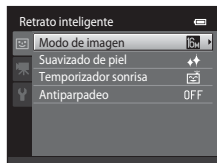

Opción	Descripción	📖
Modo de imagen	Permite seleccionar la combinación de tamaño y calidad de imagen empleada al guardar las imágenes. Si cambia el ajuste del modo de imagen, la nueva configuración se aplica a todos los modos de disparo.	60
Suavizado de piel	Permite ajustar el efecto del suavizado de piel. La cámara suaviza los tonos faciales aplicando la función de suavizado de piel antes de guardar las imágenes. Es posible seleccionar el grado de efecto que se aplica. El ajuste predeterminado es <b>Normal</b> .	👁️34
Temporizador sonrisa	Si se selecciona <b>Encendido</b> (ajuste predeterminado), la cámara detecta rostros de personas y, a continuación, acciona automáticamente el obturador cuando detecta una sonrisa. El disparador automático no se puede utilizar con esta función.	👁️34
Antiparpadeo	Si se selecciona <b>Encendido</b> , la cámara acciona el obturador automáticamente dos veces cada vez que se toma una fotografía. De las dos tomas, se guarda aquella en la que los ojos del sujeto están abiertos. No es posible utilizar el flash si se selecciona <b>Encendido</b> . El ajuste predeterminado es <b>Apagado</b> .	👁️35

### Funciones que no pueden utilizarse simultáneamente

Algunas funciones no se pueden utilizar con otras opciones de menú (📖62).

## Funciones que pueden ajustarse con el multiselector

Es posible ajustar las siguientes funciones de disparo pulsando el multiselector ▲ (⚡), ▼ (🔍), ◀ (🔄) o ▶ (📷) durante el disparo.

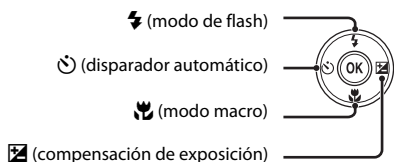

## Funciones disponibles en cada modo de disparo

Las funciones que pueden ajustarse dependen del modo de disparo, tal como puede verse a continuación.

- Consulte “Ajustes predeterminados” (📖58) para obtener información sobre los ajustes predeterminados de cada modo.

Funciones	📷 (Modo automático)	Escena	Efectos especiales	Retrato inteligente
Modo flash (📖53)	✓	1	✓	✓ <sup>2</sup>
Disparador automático (📖55)	✓		✓	✓ <sup>2</sup>
Macro (📖56)	✓		✓	–
Compens. de exposición (📖57)	✓		✓	✓

<sup>1</sup> Varía en función de la escena. Consulte “Ajustes predeterminados” (📖58) para obtener más información.

<sup>2</sup> Cambia con los ajustes del menú Retrato inteligente. Consulte “Ajustes predeterminados” (📖58) para obtener más información.

## Uso del flash (modos de flash)

El modo de flash se puede ajustar a las condiciones de disparo.

- 1** Pulse el multiselector ▲ (⚡ Modo de flash).



- 2** Pulse el multiselector ▲ o ▼ para seleccionar el modo de flash deseado y, a continuación, pulse el botón OK.

- Consulte "Modos de flash disponibles" (página 54) para obtener más información.
- Si un ajuste no se confirma pulsando el botón OK en unos cuantos segundos, se cancelará la selección.
- Cuando se aplica **⚡AUTO** (Automático), **⚡AUTO** aparece únicamente durante unos segundos, independientemente de los ajustes de **Informac foto** (página 53).

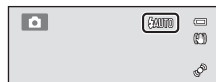
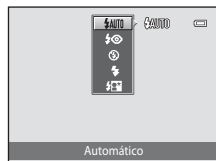

- 3** Encuadre el sujeto y tome una fotografía.

- El indicador del flash muestra el estado del flash cuando el disparador se pulsa hasta la mitad.
  - Encendido: el flash destella cuando se pulsa el disparador hasta el final.
  - Parpadea: el flash se está cargando. Espere unos segundos y vuelva a intentarlo.
  - Apagado: el flash no destellará cuando se tome la fotografía.
- Si el nivel de batería es bajo, la pantalla se apagará mientras se carga el flash.

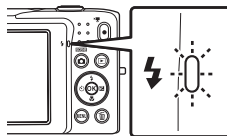

### Alcance efectivo del flash

Si la sensibilidad ISO se ajusta en **Automático**, el flash tiene un alcance de 0,5–4,0 m (1 pie 8 pulg.–13 pies) en la posición máxima del zoom de gran angular y un alcance de 0,5–2,0 m (1 pie 8 pulg.–6 pies 6 pulg.) en la posición máxima del zoom de teleobjetivo.

### Modos de flash disponibles



#### Automático

El flash se dispara automáticamente cuando hay poca luz.



#### Auto con reducc. ojos rojos

Indicador para imágenes de personas. Esta opción reduce el fenómeno de "ojos rojos" causado por el flash.



#### Apagado

El flash no se disparará aunque haya poca luz.  
Se recomienda utilizar un trípode para estabilizar la cámara cuando se dispara en entornos con poca luz.



#### Flash de relleno

El flash destellará cada vez que se tome una imagen. Se utiliza para "rellenar" (iluminar) las sombras y los sujetos a contraluz.



#### Sincronización lenta

El modo de flash automático se combina con una velocidad de obturación lenta. Adecuado para retratos nocturnos y al atardecer que incluyen paisaje de fondo. El flash ilumina el sujeto principal; se utilizan velocidades de obturación lentas para captar el fondo por la noche o con iluminación deficiente.



### Configuración del modo de flash

- La configuración del modo de flash predeterminado varía en función del modo de disparo. Consulte "Ajustes predeterminados" (📖58) y "Funciones disponibles en cada modo de disparo" (📖52) para obtener más información.
- Algunas funciones no se pueden utilizar con otras opciones de menú (📖62).
- El ajuste de modo de flash aplicado en el modo (automático) se almacena en la memoria de la cámara incluso después de apagarla.



### Reducción de ojos rojos

La cámara utiliza la reducción de ojos rojos avanzada ("corrección de ojos rojos integrada").

Si la cámara detecta "ojos rojos" al guardar una imagen, la zona afectada se procesa para reducir el efecto de ojos rojos antes de guardar la imagen.

Tenga en cuenta lo siguiente al realizar el disparo:

- Se requiere un tiempo superior al habitual para guardar las imágenes.
- La reducción de ojos rojos no siempre produce los resultados deseados en algunos casos.
- En casos muy raros, las zonas sin ojos rojos pueden incluirse en el procesamiento de reducción de ojos rojos. Si fuera así, seleccione otro modo de flash y vuelva a intentarlo.

## Uso del disparador automático

La cámara está equipada con un disparador automático que acciona el obturador diez o dos segundos después de haber pulsado el disparador. El disparador automático resulta útil cuando se quiere salir en la fotografía que se está tomando, o si se quieren evitar los efectos de las sacudidas de la cámara que a veces se producen al pulsar el disparador. Se recomienda el uso de un trípode cuando se emplee el disparador automático. Ajuste **Reducc. vibraciones en Apagada** en el menú Configuración (📖86) si utiliza un trípode para estabilizar la cámara durante el disparo.

**1** Pulse el multiselector ◀ (🕒 disparador automático).



**2** Pulse el multiselector ▲ o ▼ para seleccionar 🕒10s o 🕒2s y pulse el botón OK.

- 🕒10s (diez segundos): utilícelo en acontecimientos importantes, por ejemplo, bodas
- 🕒2s (dos segundos): utilícelo para evitar las sacudidas de la cámara
- Si un ajuste no se confirma pulsando el botón OK en unos cuantos segundos, se cancelará la selección.
- Cuando el modo de disparo está ajustado en el modo de escena **Retrato de mascotas**, aparece 🐾 (Disp.auto retr.mascotas) (📖46). No es posible utilizar los ajustes 🕒10s y 🕒2s del disparador automático.



**3** Encuadre la imagen y pulse el disparador hasta la mitad.

- Se ajustarán el enfoque y la exposición.

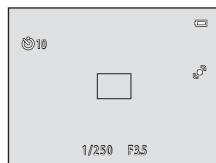

**4** Pulse el disparador hasta el fondo.

- Se pondrá en marcha el disparador automático y en la pantalla se mostrarán los segundos que faltan para que se abra el obturador. La luz del disparador automático parpadea durante la cuenta atrás del temporizador. Aproximadamente un segundo antes de que se abra el obturador, el indicador deja de parpadear y se iluminará de forma continua.
- Cuando se suelta el obturador, el disparador automático cambiará a la posición **OFF**.
- Para detener el temporizador antes de que se tome una fotografía, pulse de nuevo el disparador.

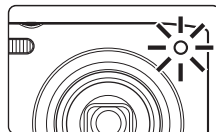
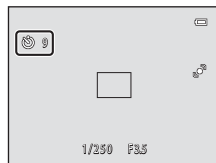

## Uso del modo macro

Cuando se usa el modo macro, la cámara puede enfocar objetos que estén hasta a 5 cm (2 pulg.) del objetivo. Esta función es útil para fotografiar primeros planos de flores u otros sujetos pequeños.

**1** Pulse el multiselector ▼ (👉 modo macro).



**2** Pulse el multiselector ▲ o ▼ para seleccionar **ON** y pulse el botón **OK**.

- Aparecerá el icono del modo macro (👉).
- Si el ajuste no se confirma pulsando el botón **OK** en unos cuantos segundos, se cancelará la selección.



**3** Gire el control del zoom para ajustar la relación de zoom en una posición donde 👉 y el indicador de zoom aparezcan en verde.



- La distancia a la que puede estar el sujeto en el disparo depende de la relación de zoom. Si la relación de zoom se ajusta en una posición en la que 👉 y el indicador del zoom se iluminan en verde, la cámara puede enfocar sujetos aproximadamente hasta a 10 cm (4 pulg.) del objetivo. Si el zoom está en la posición máxima de gran angular (en la posición donde se visualiza 🏔️), la cámara puede enfocar sujetos aproximadamente hasta a 5 cm (2 pulg.) del objetivo.

### 👍 Observaciones sobre la utilización del flash

Es posible que el flash no pueda iluminar totalmente el sujeto a distancias inferiores a 50 cm (1 pie 8 pulg.).

### 📝 Observaciones sobre el autofocus

Si se utiliza el modo macro en el modo 📷 (automático), es posible enfocar sin pulsar el disparador hasta la mitad si ajusta **Modo autofocus** (📖38) en el menú Disparo (📖37) en **AF permanente**. Cuando se utilizan otros modos de disparo, **AF permanente** se activa automáticamente cuando se activa el modo macro. Es posible que escuche el sonido de la cámara enfocando.

### 📝 Configuración del modo macro

- El modo macro no se puede utilizar en determinados modos de disparo. Consulte "Funciones que pueden ajustarse con el multiselector" (📖52) para obtener más información.
- El ajuste del modo macro aplicado en el modo 📷 (automático) se almacena en la memoria de la cámara incluso después de apagarla.



## Ajuste del brillo (compensación de exposición)

La compensación de exposición se utiliza para modificar la exposición a partir del valor sugerido por la cámara, para que las imágenes salgan más brillantes u oscuras.

- 1** Pulse el multiselector ► (☒ compensación de exposición).



- 2** Pulse el multiselector ▲ o ▼ para seleccionar un valor de compensación.

- Para hacer que la imagen sea más brillante, aplique una compensación de exposición positiva (+).
- Para hacer que la imagen sea más oscura, aplique una compensación de exposición negativa (-).

Guía de compensación de exposición

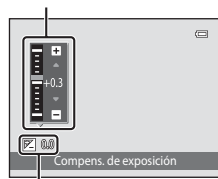

Valor de compensación de exposición

- 3** Pulse el botón OK para aplicar el valor de compensación.

- Si no pulsa el botón OK en unos segundos, el menú desaparecerá.
- Si se aplica un valor de compensación de exposición distinto de **0.0**, dicho valor se muestra en la pantalla con el indicador ☒.

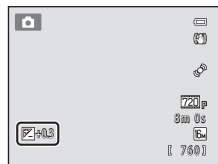

- 4** Pulse el disparador para tomar una fotografía.

- Para salir sin modificar la exposición, vuelva al paso 1, cambie el valor a **0.0** y, a continuación, pulse el botón OK.









### Valor de la compensación de exposición

El valor de compensación de exposición aplicado en el modo  (automático) se almacena en la memoria de la cámara incluso después de apagarla.

## Ajustes predeterminados

A continuación se describen los ajustes predeterminados de cada función en cada modo de disparo.

- Consulte la página siguiente para obtener información sobre los ajustes predeterminados de los modos de escena.

	Flash (  53)	Disparador automático (  55)	Macro (  56)	Compens. de exposición (  57)
 (Modo automático)	 AUTO	Apagado	Apagado	0,0
SO (Efectos especiales)		Apagado	Apagado	0,0
 (Retrato inteligente)	 AUTO <sup>1</sup>	Apagado <sup>2</sup>	Apagado <sup>3</sup>	0,0































































<sup>1</sup> No se puede utilizar si se ajusta **Antiparpadeo** en **Encendido**.



<sup>2</sup> Se puede ajustar si **Temporizador sonrisa** está ajustado en **Apagado**.

<sup>3</sup> Este ajuste no se puede cambiar.

Los ajustes aplicados en el modo  (automático) se guardan en la memoria de la cámara incluso después de apagarla (excepto el ajuste del disparador automático).

A continuación se describen los ajustes predeterminados de cada función en cada modo de escena.

	Flash (  )53)	Disparador automático (  )55)	Macro (  )56)	Compens. de exposición (  )57)
 (  )40)	 AUTO <sup>1</sup>	Apagado	Apagado <sup>2</sup>	0,0
 (  )40)	 👁	Apagado	Apagado <sup>2</sup>	0,0
 (  )40)	 🔒 <sup>2</sup>	Apagado	Apagado <sup>2</sup>	0,0
 (  )41)	 🔒 <sup>2</sup>	Apagado <sup>2</sup>	Apagado <sup>2</sup>	0,0
 (  )41)	 👁 <sup>3</sup>	Apagado	Apagado <sup>2</sup>	0,0
 (  )41)	 👁 <sup>4</sup>	Apagado	Apagado <sup>2</sup>	0,0
 (  )41)	 AUTO	Apagado	Apagado <sup>2</sup>	0,0
 (  )42)	 AUTO	Apagado	Apagado <sup>2</sup>	0,0
 (  )42)	 🔒 <sup>2</sup>	Apagado	Apagado <sup>2</sup>	0,0
 (  )42)	 🔒 <sup>2</sup>	Apagado	Apagado <sup>2</sup>	0,0
 (  )42)	 🔒 <sup>2</sup>	Apagado	Apagado <sup>2</sup>	0,0
 (  )43)	 🔒	Apagado	Encendido <sup>2</sup>	0,0
 (  )43)	 🔒 <sup>2</sup>	Apagado	Encendido <sup>2</sup>	0,0
 (  )44)	 🔒 <sup>2</sup>	Apagado	Apagado	0,0
 (  )44)	 🔒 <sup>2</sup>	Apagado <sup>2</sup>	Apagado <sup>2</sup>	0,0 <sup>2</sup>
 (  )44)	 🔒	Apagado	Apagado	0,0
 (  )44)	 🔒 <sup>2</sup>	Apagado	Apagado <sup>2</sup>	0,0
 (  )45)	 🔒	Apagado	Apagado	0,0
 (  )46)	 🔒 <sup>2</sup>	 🔒 <sup>5</sup>	Apagado	0,0

<sup>1</sup> Es posible seleccionar AUTO (**Automático**) o  (Apagado). Si se selecciona AUTO (**Automático**), la cámara selecciona automáticamente el modo de flash indicado para la escena.

<sup>2</sup> No se puede modificar.

<sup>3</sup> No se puede modificar. Fijo al flash de relleno con sincronización lenta y reducción de ojos rojos.

<sup>4</sup> Se puede utilizar la sincronización lenta con el modo de flash con reducción de ojos rojos.

<sup>5</sup> El disparador automático está desactivado. **Disp.auto retr.mascotas** ()46) se puede activar o desactivar.

### Funciones que no pueden utilizarse simultáneamente

Algunas funciones no se pueden utilizar con otras opciones de menú ()62).

## Cambio del tamaño de imagen (Modo de imagen)

En la pantalla de disparo → botón **MENU** → Modo de imagen

Puede usar el ajuste **Modo de imagen** del menú Disparo para seleccionar la combinación de tamaño de imagen y relación de compresión que se utiliza al guardar las imágenes.

Seleccione el modo de imagen que mejor se adapte a la manera en la que se utilizarán las imágenes y a la capacidad de la memoria interna o de la tarjeta de memoria. Cuanto mayor sea el ajuste del modo de imagen, mayor será el tamaño en el que se puede imprimir, pero limita el número de imágenes que se pueden grabar.



### Ajustes del modo de imagen (tamaño y calidad de imagen)

Modo de imagen*	Descripción
4608×3456 ★	Es la calidad más alta que , adecuada para ampliaciones o impresiones de alta calidad. La relación de compresión es, aproximadamente, de 1:4.
4608×3456 (ajuste predeterminado)	Es la mejor elección en la mayoría de las situaciones. La relación de compresión es, aproximadamente, de 1:8.
3264×2448	
2272×1704	
1600×1200	Tamaño inferior a ,  o , permite almacenar un mayor número de imágenes. La relación de compresión es, aproximadamente, de 1:8.
640×480	Adecuado para reproducción a pantalla completa en un televisor con relación de aspecto de 4:3 o para la distribución por correo electrónico. La relación de compresión es, aproximadamente, de 1:8.
4608×2592	Se graban imágenes con una relación de aspecto de 16:9. La relación de compresión es, aproximadamente, de 1:8.

\* El número total de píxeles grabados y el número de píxeles grabados horizontalmente y verticalmente.

Ejemplo: 4608×3456 = aprox. 16 megapíxeles, 4608 × 3456 píxeles

En los modos de disparo y reproducción aparecerá en la pantalla el icono del ajuste activo (6, 7).







## Modo de imagen

- Las modificaciones que se realicen en este ajuste se aplicarán a todos los modos de disparo.
- Algunas funciones no se pueden utilizar con otras opciones de menú (□62).

## Número de exposiciones restantes

La siguiente tabla indica el número aproximado de imágenes que se pueden almacenar en una tarjeta de memoria de 4 GB. Tenga en cuenta que, debido a la compresión JPEG, el número de imágenes que se pueden almacenar variará significativamente en función de la composición de la imagen. Además, este número puede variar en función de la marca de la tarjeta de memoria, aunque las tarjetas de memoria indiquen la misma capacidad.

Compruebe la pantalla de disparo para obtener información acerca del número de imágenes que se pueden guardar cuando grabe en la memoria interna (aprox. 42 MB).

Modo de imagen	Tarjeta de memoria <sup>1</sup> (4 GB)	Tamaño de impresión <sup>2</sup> (cm/pulg.)
 4608×3456★	380	Aprox. 39 × 29/15 × 11,5
 4608×3456	760	Aprox. 39 × 29/15 × 11,5
 3264×2448	1570	Aprox. 28 × 21/11 × 8
 2272×1704	3380	Aprox. 19 × 14/7,5 × 5,6
 1600×1200	7390	Aprox. 13 × 10/5,3 × 4
 640×480	23800	Aprox. 5 × 4/2 × 1,5
 4608×2592	1010	Aprox. 39 × 22/15 × 8,5

<sup>1</sup> Si el número de exposiciones restantes es 10 000 o más, la pantalla mostrará el número "9999".

<sup>2</sup> Tamaño de impresión con una resolución de salida de 300 ppp. Los tamaños de impresión se calculan al dividir el número de píxeles entre la resolución de impresora (ppp) y multiplicarlo por 2,54 cm (1 pulg.). No obstante, con el mismo tamaño de imagen, las imágenes impresas a resoluciones superiores se imprimirán con un tamaño inferior al indicado, y aquellas que se impriman a resoluciones inferiores se imprimirán con un tamaño superior al indicado.

## Funciones que no pueden utilizarse simultáneamente

Algunas funciones no se pueden utilizar con otras opciones de menú.

Función restringida	Ajuste	Descripción
Modo de flash	Continuo (📖37)	Cuando está seleccionado <b>Continuo</b> , <b>BSS</b> o <b>Multidisparo 16</b> , el flash se desactiva.
Disparador automático	Modo zona AF (📖38)	Si <b>Seguimiento de sujeto</b> está seleccionado, el disparador automático se desactiva.
Modo macro	Modo zona AF (📖38)	Si <b>Seguimiento de sujeto</b> está seleccionado, el modo macro se desactiva.
Modo de imagen	Continuo (📖37)	Cuando se ha seleccionado <b>Multidisparo 16</b> , el ajuste <b>Modo de imagen</b> se ha fijado en <b>5M</b> (tamaño de imagen: 2560 × 1920 píxeles).
	Sensibilidad ISO (📖37)	Si se selecciona <b>3200</b> , solo se puede elegir el ajuste del modo de imagen <b>4M 2272×1704</b> , <b>2M 1600×1200</b> o <b>1M 640×480</b> . Si se selecciona cualquier otro ajuste del modo de imagen, éste cambiará automáticamente a <b>4M 2272×1704</b> si <b>Sensibilidad ISO</b> se ajusta en <b>3200</b> .
Balance blancos	Opciones de color (📖38)	Si <b>Blanco y negro</b> , <b>Sepia</b> o <b>Cianotipo</b> está seleccionado, el ajuste <b>Balance blancos</b> se fija en <b>Automático</b> .
Continuo	Disparador automático (📖55)	Cuando se utiliza el disparador automático, el ajuste continuo se fija en <b>Individual</b> .
Sensibilidad ISO	Continuo (📖37)	Cuando se ha seleccionado <b>Multidisparo 16</b> , el ajuste <b>Sensibilidad ISO</b> se especifica automáticamente dependiendo del brillo.
Modo zona AF	Zoom digital (📖87)	Si se aplica zoom digital, la zona de enfoque se fija en <b>Central</b> .
Detección de movim.	Modo zona AF (📖38)	Cuando se toman fotografía con <b>Seguimiento de sujeto</b> , la opción <b>Detección de movim.</b> se desactiva.
	Continuo (📖37)	Cuando está seleccionado <b>Multidisparo 16</b> , <b>Detección de movim.</b> no está activada.
	Sensibilidad ISO (📖37)	Cuando se selecciona un ajuste distinto de <b>Automático</b> , se desactiva <b>Detección de movim.</b>

Función restringida	Ajuste	Descripción
Adverten de parpad.	Continuo (📖37)	Cuando está seleccionado <b>Continuo</b> , <b>BSS</b> o <b>Multidisparo 16</b> , <b>Adverten de parpad.</b> se desactiva.
Zoom digital	Continuo (📖37)	Cuando se selecciona <b>Multidisparo 16</b> , el zoom digital no está disponible.
	Modo zona AF (📖38)	Si <b>Seguimiento de sujeto</b> está seleccionado, el zoom digital se desactiva.

 **Observaciones sobre el zoom digital**

- El zoom digital no se puede utilizar con algunos ajustes y modos de disparo (📷58).
- Cuando se utiliza el zoom digital, la cámara enfoca el centro del encuadre.

## Detección de rostros

Cuando la cámara apunta un rostro de persona en los siguientes modos de disparo, detecta automáticamente el rostro y lo enfoca. Cuando la cámara detecta más de un rostro, el borde doble (zona de enfoque) aparece alrededor del rostro enfocado y el resto se ven enmarcados por bordes sencillos.

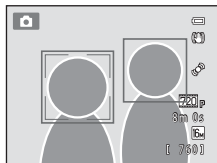

Modo de disparo	Número de rostros que se pueden detectar	Zona de enfoque (borde doble)
Si <b>Modo zona AF</b> (📖38) está ajustado en <b>Prioridad al rostro</b> (🔗30) en el modo 📷 (automático) (📖36)	Hasta 12	El rostro más cercano a la cámara
Modo de escena (📖39) <b>Selector auto. escenas</b> , <b>Retrato</b> (📖40) o <b>Retrato nocturno</b> (📖41)		
Modo de retrato inteligente (📖49)	Hasta 3	El rostro más cercano al centro del encuadre

- Cuando se utiliza el modo 📷 (automático), si pulsa el disparador hasta la mitad sin ningún rostro detectado o en un encuadre sin rostros, la cámara selecciona la zona de enfoque (hasta nueve zonas) que contenga el sujeto más cercano.
- Si **Selector auto. escenas** está seleccionado, la zona de enfoque cambia en función de la escena seleccionada por la cámara.
- Si no se detecta ningún rostro al pulsar el disparador hasta la mitad en los modos de escena **Retrato** o **Retrato nocturno** o en el modo de retrato inteligente, la cámara enfocará al sujeto que se encuentre en el centro del encuadre.



## ✓ Observaciones sobre la función de detección de rostros

- La capacidad de la cámara para detectar los rostros depende de una serie de factores, entre los que se incluye la dirección en la que estén mirando los rostros. Es posible que la cámara no sea capaz de detectar rostros en las situaciones siguientes:
  - Cuando los rostros están parcialmente ocultos por gafas de sol u otros objetos
  - Cuando los rostros ocupen una parte demasiado grande o demasiado pequeña del encuadre
- Si el encuadre incluye más de un rostro, tanto los rostros que detecte la cámara como el rostro al que enfoca dependerán de diversos factores, incluida la dirección en la que miran los rostros.
- En casos excepcionales, es posible que el sujeto no esté enfocado a pesar de que el borde doble esté de color verde (📖29). Si esto ocurriese, cambie al modo 📷 (automático) y ajuste el **Modo zona AF en Manual o Central**. Intente enfocar otro sujeto situado a la misma distancia de la cámara que el actual (📖67).

## ✓ Visualización de imágenes capturadas con la función Detección de rostros

- Cuando se reproducen imágenes en las que se ha detectado un rostro durante el disparo, éstas se giran automáticamente para reproducirse según la orientación del rostro detectado, excepto en imágenes capturadas con **Continuo, BSS, Multidisparo 16** (📖37, 🎚️26) o **Seguimiento de sujeto** (📖38, 🎚️31).
- En el modo de reproducción a pantalla completa, la imagen se amplía con el rostro detectado (📖31) situado en el centro de la pantalla cuando se gira el control del zoom hasta la posición **T** (📖), excepto en imágenes capturadas con **Continuo, BSS, Multidisparo 16** (📖37, 🎚️26) o **Seguimiento de sujeto** (📖38, 🎚️31).

## Suavizado de piel

En los siguientes modos de disparo, la cámara puede detectar hasta tres rostros humanos al accionar el obturador y puede procesar la imagen para difuminar los tonos faciales antes de guardarla.

- Modo de escena **Selector auto. escenas, Retrato** (📖40) o **Retrato nocturno** (📖41)
- Modo de retrato inteligente

Se pueden aplicar funciones de edición como **Suavizado de piel** a las imágenes con **Retoque con glamour** (📖71).

### ✔ Observaciones sobre la función Suavizado de piel

- Es posible que sea necesario más tiempo del habitual para guardar una imagen cuando se dispara con la función suavizado de piel.
- En algunas condiciones de disparo, es posible que no se suavicen los tonos de la piel de la tez o que se modifiquen otras partes que no sean el rostro. Si no se logran los resultados deseados, cambie la cámara a otro modo de disparo o ajuste **Suavizado de piel** en **Apagado** en el modo de retrato inteligente y vuelva a disparar.
- No es posible ajustar el nivel de suavizado de piel si se selecciona **Selector auto. escenas, Retrato** o **Retrato nocturno** en el modo de escena.

## Bloqueo de enfoque

Utilice el bloqueo de enfoque para enfocar sujetos no centrados si el centro está seleccionado en el modo zona AF. Para enfocar sujetos no centrados en el encuadre con **Central** seleccionado en **Modo zona AF** en el menú Disparo (📖37) en el modo 📷 (automático), utilice el bloqueo de enfoque tal como se describe a continuación.

**1** Coloque el sujeto en el centro del encuadre.

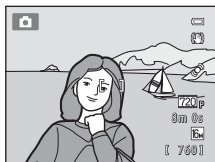

**2** Pulse el disparador hasta la mitad.

- La cámara enfoca el sujeto y la zona de enfoque se ilumina en verde.
- El enfoque y la exposición están bloqueados.



**3** Mantenga pulsado el disparador hasta la mitad y vuelva a componer la imagen.

- Asegúrese de que la distancia entre la cámara y el sujeto no cambia.

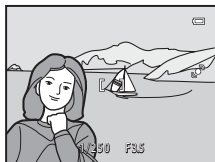

**4** Pulse completamente el disparador para tomar la fotografía.





A series of horizontal dashed lines spanning the width of the page, intended for handwriting practice. There are 15 lines in total, starting from the top right and extending to the bottom left.

# Funciones de reproducción



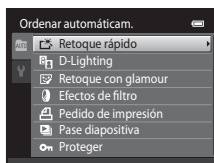
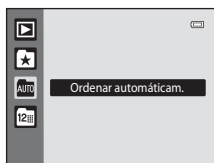
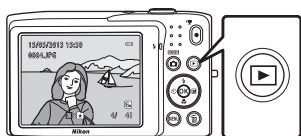





Este capítulo describe cómo seleccionar ciertos tipos de imágenes para su reproducción, así como algunas de las funciones disponibles durante la reproducción de imágenes.



## Selección de ciertos tipos de imágenes para su reproducción

Puede cambiar el modo de reproducción en función del tipo de imágenes que quiera ver.

### Modos de reproducción disponibles

	<b>Reprod</b>	 30
Se reproducen todas las imágenes. Al cambiar del modo de disparo al modo de reproducción, se selecciona este modo.		
	<b>Imágenes favoritas</b>	 4
Solo se reproducen las imágenes añadidas a álbumes. Es preciso haber añadido previamente imágenes a álbumes para poder seleccionar este modo (  5).		
	<b>Ordenar automáticamente.</b>	 7
Las imágenes se ordenan automáticamente en categorías, por ejemplo, retratos, paisajes y vídeos. Puede reproducir imágenes solo de una categoría específica.		
	<b>Mostrar por fecha</b>	 9
Solo se reproducen las imágenes capturadas en la misma fecha.		

### Cambio entre modos de reproducción

**1** Pulse el botón  en modo de reproducción a pantalla completa o de miniaturas.

- Aparecerá la pantalla que se utiliza para seleccionar un modo de reproducción (el menú de selección del modo de reproducción).

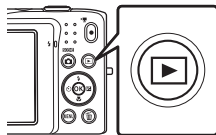







**2** Utilice el multiselector  o  para seleccionar un modo de reproducción y pulse el botón .

- Si selecciona **Reprod**, aparecerá la pantalla de reproducción.
- Si selecciona una opción distinta de **Reprod**, aparecerá la pantalla de selección de álbum, categoría o fecha de disparo.
- Para volver al modo de reproducción actual sin cambiar entre los modos de reproducción, pulse el botón .



**3** Seleccione un álbum, una categoría o una fecha de disparo y pulse el botón .

- Para  Modo de imágenes favoritas, consulte  4.
- Para  Modo ordenar automáticamente, consulte  7.
- Para  Modo mostrar por fecha, consulte  9.
- Repita el procedimiento desde el paso 1 para volver a seleccionar un álbum, categoría o fecha de disparo.





Modo de imágenes favoritas

## Funciones disponibles en el modo de reproducción (menú Reproducción)

Cuando se visualizan imágenes en modo de reproducción a pantalla completa o de miniaturas, es posible configurar las siguientes operaciones de menú pulsando el botón **MENU**. Cuando se utiliza el modo de imágenes favoritas (👉), ordenar automáticamente (📅) o mostrar por fecha (📅), se visualiza el menú del modo de reproducción activo.

Opción	Descripción	
 Retoque rápido <sup>1</sup>	Crea fácilmente copias retocadas con el contraste y la saturación mejoradas.	 12
 D-Lighting <sup>1</sup>	Mejora el brillo y el contraste en las zonas oscuras de la imagen.	 12
 Retoque con glamour <sup>1</sup>	Suaviza la piel facial y hace que los rostros parezcan más pequeños y con ojos más grandes.	 13
 Efectos de filtro <sup>1</sup>	Aplica diversos efectos mediante un filtro digital. Los efectos disponibles son <b>Suave, Color selectivo, Estrellas, Ojo de pez, Efecto maqueta</b> y <b>Pintura</b> .	 14
 Pedido de impresión <sup>2</sup>	Si quiere usar una impresora para imprimir las imágenes guardadas en la tarjeta de memoria, puede utilizar la función <b>Pedido de impresión</b> para seleccionar qué imágenes quiere imprimir y cuántas copias de cada una.	 36
 Pase diapositiva <sup>2</sup>	Muestra las imágenes guardadas en la memoria interna o en la tarjeta de memoria como un pase de diapositivas automático.	 40
 Proteger <sup>2</sup>	Protege las imágenes seleccionadas de borrarlas accidentalmente.	 41
 Girar imagen	Especifica la orientación en la que se mostrarán las imágenes grabadas durante la reproducción.	 43
 Imagen pequeña <sup>1</sup>	Crea una copia pequeña de la imagen actual. Esta función resulta muy útil para crear copias y publicarlas en páginas Web o enviarlas como archivos adjuntos de correo electrónico.	 15
 Anotación de voz	Graba anotaciones de voz con el micrófono integrado en la cámara y las asocia a imágenes. Las anotaciones de voz también se pueden reproducir y borrar.	 44
 Copiar <sup>3</sup>	Copia archivos de la tarjeta de memoria a la memoria interna y viceversa.	 46

<sup>1</sup> La imagen seleccionada se edita y la copia se guarda con otro nombre de archivo. Las imágenes capturadas con un ajuste de modo de imagen de **4608x2592** (10) y los vídeos no se pueden editar. Después de editar una imagen, algunas funciones de edición dejan de estar disponibles (11).

<sup>2</sup> En el modo mostrar por fecha, pulse el botón **MENU** en la pantalla de lista de fechas (9) para aplicar la misma función a todas las imágenes capturadas en la fecha seleccionada.

<sup>3</sup> Esta función no está disponible en modo de imágenes favoritas, ordenar automáticamente o mostrar por fecha.

## Conexión de la cámara a un televisor, ordenador o impresora

Puede mejorar la experiencia con sus fotografías y vídeos si conecta la cámara a un televisor, a un ordenador o a una impresora.

- Antes de conectar la cámara a un dispositivo externo, es muy importante comprobar que el nivel de batería restante es suficiente y que la cámara está apagada. Para obtener información sobre los métodos de conexión y operaciones disponibles, consulte la documentación suministrada con el dispositivo y las instrucciones incluidas en el presente documento.

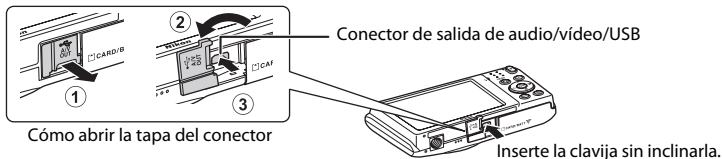

### Visualización de imágenes en un televisor

17



Las imágenes y los vídeos capturados con la cámara se pueden ver en un televisor.

Método de conexión: conecte las clavijas de vídeo y audio del cable de audio/vídeo EG-CP14 (disponible por separado) a las tomas de entrada del televisor.

### Visualización y organización de imágenes en un ordenador

73



Si transfiere las imágenes a un ordenador, puede aplicar retoques sencillos y gestionar los datos de imagen, además de reproducir las imágenes y los vídeos.

Método de conexión: conecte la cámara al puerto USB del ordenador con el cable USB UC-E6 incluido.

- Antes de conectar la cámara a un ordenador, debe instalar ViewNX 2 en el ordenador con el CD-ROM ViewNX 2 incluido. Para obtener más información sobre el uso del CD-ROM ViewNX 2 y cómo transferir imágenes a un ordenador, consulte la página 75.
- Si hay conectados dispositivos USB que puedan absorber energía del ordenador, desconéctelos antes de conectar la cámara. Si conecta la cámara y otros dispositivos USB alimentados con el mismo ordenador y al mismo tiempo, podría provocar errores de funcionamiento de la cámara o aumentar drásticamente la alimentación del ordenador y esto podría averiar la cámara o la tarjeta de memoria.

### Impresión de imágenes sin necesidad de ordenador

18



Si conecta la cámara a una impresora compatible con PictBridge, puede imprimir imágenes sin tener que usar un ordenador.

Método de conexión: conecte la cámara directamente al puerto USB de la impresora con el cable USB UC-E6 incluido.



## Uso de ViewNX 2

ViewNX 2 es un paquete software todo en uno que permite transferir, ver, editar y compartir imágenes.

Instale ViewNX 2 con el CD-ROM ViewNX 2 incluido.



### Instalación de ViewNX 2

- Es preciso disponer de conexión a Internet.

### Sistemas operativos compatibles

#### Windows

- Windows 7 Home Basic/Home Premium/Professional/Enterprise/Ultimate (Service Pack 1)
- Windows Vista Home Basic/Home Premium/Business/Enterprise/Ultimate (Service Pack 2)
- Windows XP Home Edition/Professional (Service Pack 3)

#### Macintosh

- Mac OS X (versión 10.6.8, 10.7.4, 10.8)

Consulte el sitio web de Nikon para obtener la información más reciente sobre compatibilidad con los sistemas operativos.

**1** Encienda el ordenador e introduzca el CD-ROM ViewNX 2 en la unidad de CD-ROM.

- Mac OS: cuando aparezca la ventana de **ViewNX 2**, haga doble clic en el icono **Welcome**.

## 2 Seleccione un idioma en el diálogo de selección de idioma para abrir la ventana de instalación.

- Si el idioma que desea no está disponible, haga clic en **Selección de región** para elegir una región distinta y poder seleccionar el idioma (el botón **Selección de región** no está disponible en la versión para Europa).
- Haga clic en **Siguiente** para acceder a la ventana de instalación.

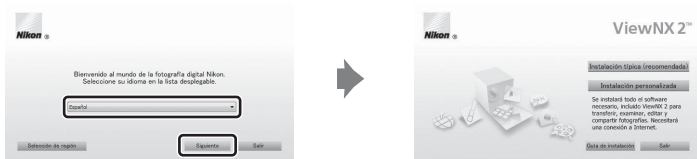

## 3 Inicie el instalador.

- Recomendamos hacer clic en **Guía de instalación** en la ventana de instalación para consultar la información de ayuda de instalación y los requisitos del sistema antes de instalar ViewNX 2.
- Haga clic en **Instalación típica (recomendada)** en la ventana de instalación.

## 4 Descargue el software.

- Cuando aparezca la pantalla **Descarga de software**, haga clic en **Acepto - Comenzar descarga**.
- Siga las instrucciones que aparecen en pantalla para instalar el software.

## 5 Salga del programa de instalación cuando aparezca la pantalla que indique el final de la instalación.

- Windows: haga clic en **Sí**.
- Mac OS: haga clic en **Aceptar**.

Se habrá instalado el siguiente software:

- ViewNX 2 (formado por los tres módulos siguientes)
  - Nikon Transfer 2: para transferir imágenes al ordenador
  - ViewNX 2: para ver, editar e imprimir las imágenes transferidas
  - Nikon Movie Editor: para edición básica de los vídeos transferidos
- Panorama Maker (para crear una fotografía panorámica a partir de una serie de imágenes tomadas con el modo de escena Asist. panorámica)

## 6 Extraiga el CD-ROM ViewNX 2 de la unidad de CD-ROM.

## Transferencia de imágenes al ordenador

### 1 Elija la forma en que se van a copiar las imágenes al ordenador.

Elija uno de los siguientes métodos:

- **Conexión USB directa:** apague la cámara y asegúrese de se haya insertado la tarjeta de memoria en la cámara. Conecte la cámara al ordenador con el cable USB UC-E6 suministrado. La cámara se enciende automáticamente. Para transferir imágenes guardadas en la memoria interna de la cámara, extraiga la tarjeta de memoria de la cámara antes de conectarla al ordenador.

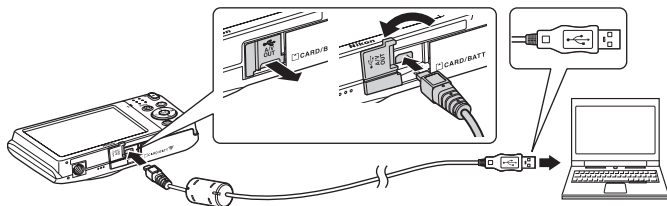

- **Ranura de tarjeta SD:** si su ordenador está equipado con una ranura de tarjeta SD, la tarjeta se puede insertar directamente en la ranura.
- **Lector de tarjetas SD:** conecte un lector de tarjetas (disponible por separado con otros fabricantes) al ordenador e inserte la tarjeta de memoria.

Si se visualiza un mensaje solicitándole que elija un programa, seleccione Nikon Transfer 2.

#### • Al utilizar Windows 7

Si se visualiza el cuadro de diálogo mostrado a la derecha, siga los pasos descritos a continuación para seleccionar Nikon Transfer 2.

- 1 En **Importar imágenes y vídeos**, haga clic en **Cambiar programa**. Aparecerá un diálogo para seleccionar el programa; seleccione **Importar archivo con Nikon Transfer 2** y haga clic en **Aceptar**.
- 2 Haga doble clic en **Importar archivo**.



Si la tarjeta de memoria contiene muchas imágenes, es normal que Nikon Transfer 2 tarde un poco en iniciarse. Espere a que se inicie Nikon Transfer 2.

### ✓ Conexión del cable USB

Es posible que no se reconozca la conexión cuando se conecte la cámara a un ordenador mediante un concentrador USB.

## 2 Transferencia de imágenes al ordenador.

- Confirme que aparece el nombre de la cámara conectada o el disco extraíble en el panel "Origen" de la barra de título de "Opciones" de Nikon Transfer 2 (①).
- Haga clic en **Iniciar transferencia** (②).

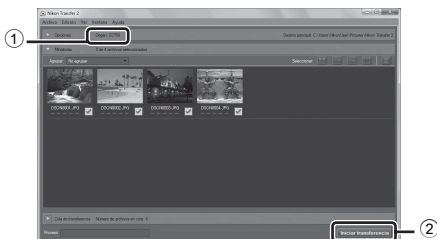

- Con los ajustes predeterminados, todas las imágenes de la tarjeta de memoria se copiarán en el ordenador.

## 3 Finalice la conexión.

- Si la cámara está conectada al ordenador, apáguela y después desconecte el cable USB. Si está usando un lector de tarjetas o una ranura para tarjeta de memoria, elija la opción apropiada en el sistema operativo del ordenador para expulsar el disco extraíble correspondiente a la tarjeta de memoria y, después, extraiga la tarjeta de memoria del lector de tarjetas o de la ranura para tarjeta de memoria.

## Visualización de imágenes

### Inicie ViewNX 2.

- Las imágenes se visualizan en ViewNX 2 cuando haya finalizado la transferencia.
- Consulte la ayuda en línea para obtener más información sobre el uso de ViewNX 2.



### Inicio de ViewNX 2 manualmente

- **Windows:** haga doble clic en el acceso directo de **ViewNX 2** en el escritorio.
- **Mac OS:** haga clic en el icono **ViewNX 2** del Dock.

# Grabación y reproducción de vídeos

Es posible grabar vídeos simplemente pulsando el botón  (grabación de vídeo).

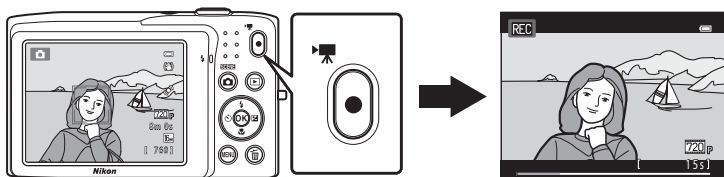

En modo de reproducción, pulse el botón  para reproducir un vídeo.

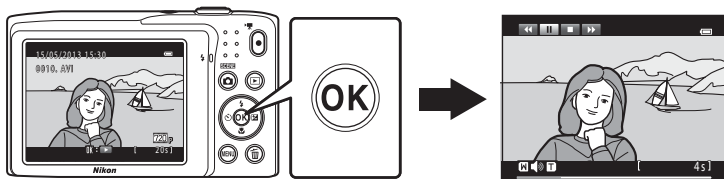

## Grabación de vídeos

Es posible grabar vídeos simplemente pulsando el botón ● (📹 grabación de vídeo). Los ajustes realizados para las fotografías, por ejemplo, el tono y el balance de blancos, también se aplican durante la grabación de vídeo.

- El tamaño máximo de archivo de un vídeo es 2 GB o la duración máxima de un solo vídeo es 29 minutos, incluso si hay más espacio libre disponible en la tarjeta de memoria para más duración (📖80).
- Si no hay tarjeta de memoria introducida (y se graba en la memoria interna), **Opcio. vídeo** (📖47) se ajusta en **VGA VGA (640×480)** de forma predeterminada. **720p HD 720p (1280×720)** no se puede seleccionar.

### 1 Encienda la cámara y asegúrese de que está en modo de disparo.

- Aparecerá el icono de la opción de vídeo seleccionada. El ajuste predeterminado es **720p HD 720p (1280×720)** (📖81).
- \* La duración máxima del vídeo que se indica en las ilustraciones puede no coincidir con la real.



Duración máxima del vídeo\*

### 2 Pulse el botón ● (📹 grabación de vídeo) para iniciar la grabación de vídeo.

- La cámara enfoca el centro del encuadre. Las zonas de enfoque no se visualizan durante la grabación.
- Si **720p HD 720p (1280×720)** está seleccionado en **Opcio. vídeo**, el aspecto de la pantalla cambiará a una relación de aspecto de 16:9 durante la grabación de vídeo (se grabará la zona indicada a la derecha).
- Cuando la opción **Informac foto** en **Config. pantalla** (📖86) del menú Configuración se ajusta en **Fot. vídeo+info auto**, se visualiza un fotograma que indica la zona capturada en el vídeo grabado antes de iniciar la grabación.
- El tiempo restante de grabación de vídeo aproximado se visualiza durante la grabación. **IN** aparece si se guardan vídeos en la memoria interna de la cámara.
- La grabación se detiene automáticamente cuando se alcanza la duración máxima de grabación de vídeo.

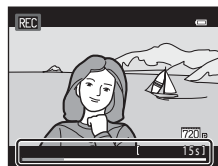
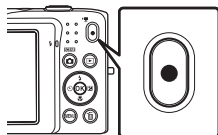

### 3 Pulse el botón ● (📹 grabación de vídeo) de nuevo para finalizar la grabación.

## ✓ Observaciones sobre la grabación de imágenes y cómo guardar vídeos

El indicador que muestra el número de exposiciones restantes o el indicador que muestra la duración máxima del vídeo parpadea cuando se están grabando imágenes o cuando se está guardando un vídeo. **No abra la tapa del compartimento de la batería/de la ranura para tarjeta de memoria, ni tampoco extraiga la batería ni la tarjeta de memoria** mientras parpadee el indicador. Si lo hace, podría perder datos, averiar la cámara o dañar la tarjeta de memoria.

## ✓ Grabación de vídeos

- Se recomienda el uso de tarjetas de memoria con clasificación SD Speed Class de 6 o superior para la grabación de vídeo (📄19). La grabación de vídeo puede detenerse inesperadamente si se utilizan tarjetas de memoria con clasificación Speed Class inferior.
- Durante la grabación de vídeo, si **720p HD 720p (1280x720)** está seleccionado en **Opcio. vídeo**, el ángulo de visión (zona capturada en el vídeo grabado) es menor que al tomar fotografías.
- El zoom óptico no se puede ajustar una vez iniciada la grabación de vídeo.
- Gire el control del zoom durante la grabación para activar el zoom digital. Los sujetos se pueden ampliar hasta 4x la relación de zoom óptico aplicada antes de iniciar la grabación de vídeo.
- Cuando se utiliza el zoom digital siempre se produce cierta degradación de la calidad de imagen. Cuando finaliza la grabación, el zoom digital se desactiva.
- También se pueden llegar a grabar los sonidos del funcionamiento del control del zoom, el movimiento del motor del objetivo durante el autofocus, la reducción de vibraciones y el funcionamiento del diafragma cuando cambia el brillo.
- El fenómeno "smear" (🌀3) visible en la pantalla cuando se activa la grabación se grabará con los vídeos. Se recomienda evitar objetos brillantes como el sol, los reflejos del sol y las luces eléctricas cuando se graba vídeo.
- Al grabar o reproducir vídeos, es posible que aparezcan franjas de color (patrones de interferencia o moaré) en los sujetos que tengan una cuadrícula regular y repetitiva, como por ejemplo, un patrón ondulado en ropa o ventanas en un edificio, en función de la distancia de disparo o de la relación máxima de zoom. Este fenómeno se produce cuando el patrón del sujeto interfiere con la cuadrícula del sensor de la cámara y no indica un fallo de funcionamiento.

## ✓ Observaciones sobre el autofocus en grabación de vídeo

Cuando se toman fotografías de un sujeto no indicado para autofocus (📄29), es posible que la cámara no pueda enfocar el sujeto correctamente. Siga el procedimiento que se describe a continuación si va a grabar vídeos de este tipo de sujetos.

1. Ajuste **Modo autofocus** en el menú Vídeo como **AF-S AF sencillo** (ajuste predeterminado) antes de comenzar la grabación de vídeo.
2. Encuadre en el centro otro sujeto situado a la misma distancia de la cámara que el que realmente quiera enfocar, pulse el botón **●** (📷 grabación de vídeo) para iniciar la grabación y, después, modifique la composición.

### Observaciones sobre la temperatura de la cámara

- La temperatura de la cámara puede aumentar significativamente cuando se graba vídeo durante mucho tiempo, etc., o cuando se utiliza lugares con elevada temperatura ambiente.
- Si la cámara se calienta demasiado durante la grabación de vídeo, la cámara finaliza automáticamente a grabación tras 30 segundos. La pantalla de la cámara muestra el número de segundos (30s) restantes hasta la finalización automática. Cinco segundos después de la finalización de la grabación de vídeo, la cámara se apaga. Espere a que descienda la temperatura interna antes de utilizar la cámara otra vez.

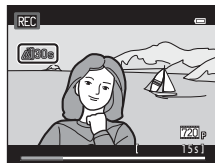







### Opciones de vídeo y tiempo de grabación máximo

Opcio. vídeo (  81)	Tarjeta de memoria (4 GB) <sup>2</sup>
<b>720p</b> HD 720p (1280×720) <sup>1</sup>	15 min
<b>VGA</b> VGA (640×480)	45 min
<b>QVGA</b> QVGA (320×240)	2 h 45 min

Todas las cifras son aproximadas. La duración máxima del vídeo puede variar en función de la marca de la tarjeta de memoria, aunque las tarjetas de memoria indiquen la misma capacidad. Compruebe la pantalla de disparo para obtener información acerca de la duración máxima de los vídeos cuando grabe en la memoria interna (aprox. 42 MB).

- <sup>1</sup> **720p HD 720p (1280×720)** no se puede seleccionar para guardar vídeos en la memoria interna de la cámara.
- <sup>2</sup> El tamaño máximo de archivo de un vídeo es 2 GB y el tiempo de grabación máximo de un solo vídeo es 29 minutos, incluso si hay más espacio libre disponible en la tarjeta de memoria para más duración. El tiempo de grabación máximo del vídeo que se puede grabar para un solo vídeo se muestra durante la grabación.

### Funciones disponibles durante la grabación de vídeo

- También se aplican los ajustes de compensación de exposición, balance de blancos y opciones de color con la grabación de vídeo. El tono que resulta de utilizar un modo de escena (39) o el modo de efectos especiales (47) también se aplica a los vídeos. Si el modo macro está activado, se pueden grabar vídeos de sujetos más próximos a la cámara. Confirme estos ajustes antes de comenzar a grabar vídeo.
- Es posible utilizar el disparador automático (55). Cuando se pulsa el botón  grabación de vídeo) tras activar el disparador automático, la cámara inicia la grabación de vídeo tras el intervalo de tiempo especificado de dos o diez segundos.
- El flash no destellará.
- Pulse el botón **MENU** para seleccionar la pestaña  (Vídeo) y ajuste la configuración del menú Vídeo antes de iniciar la grabación de vídeo (81).





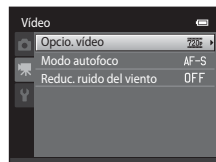

## Cambio de los ajustes de grabación de vídeo (menú Vídeo)

En la pantalla de disparo → botón MENU → pestaña  (10)

Se pueden ajustar las siguientes opciones.



Opción	Descripción	
Opcio. vídeo	Están disponibles los siguientes tipos de vídeo: <u>720p</u> <b>HD 720p (1280x720)</b> (ajuste predeterminado), <u>VGA</u> <b>VGA (640x480)</b> y <u>QVGA</u> <b>QVGA (320x240)</b> . Se graban vídeos con una relación de aspecto de 16:9 si se selecciona <u>720p</u> <b>HD 720p (1280x720)</b> . • Cuando se graba en la memoria interna, el ajuste predeterminado es <u>VGA</u> <b>VGA (640x480)</b> .	 47
Modo autofocus	Seleccione entre <b>AF-S AF sencillo</b> (ajuste predeterminado), que bloquea el enfoque cuando se inicia la grabación de vídeo, y <b>AF-F AF permanente</b> , que sigue enfocando durante la grabación de vídeo. Si se selecciona <b>AF-F AF permanente</b> , el sonido de la cámara mientras enfoca puede ser audible en el vídeo grabado. Si quiere impedir que el sonido de la cámara al enfocar se grabe, seleccione <b>AF-S AF sencillo</b> .	 48
Reduc. ruido del viento	Ajuste <b>Encendido</b> o <b>Apagado</b> (ajuste predeterminado) para seleccionar si se reduce el ruido del viento durante la grabación de vídeo.	 48

# Reproducción de vídeos

**1** Pulse el botón  (reproducir) para acceder al modo de reproducción.

- Pulse el multiselector para elegir el vídeo que desee.
- Los vídeos se indican con el icono de opciones de vídeo ()78).

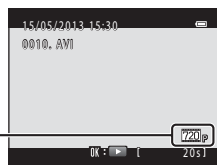

Opciones de vídeo



**2** Pulse el botón .







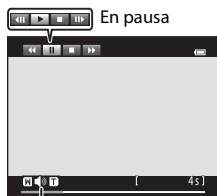









- Se reproduce el vídeo.

## Operaciones durante la reproducción de vídeo

Los controles de reproducción se muestran en la parte superior de la pantalla. Pulse  o  en el multiselector para elegir un control. A continuación se describen las operaciones disponibles.







Indicador del volumen Durante la reproducción

Para	Utilice	Descripción
Retroceder		Mantenga pulsado el botón  para hacer retroceder el vídeo.
Avanzar		Mantenga pulsado el botón  para avanzar rápidamente el vídeo.
Poner en pausa		Pulse el botón  para pausar la reproducción. Mientras la reproducción está en pausa, es posible realizar las siguientes operaciones mediante los controles que se muestran en la parte superior de la pantalla.
		 Pulse el botón  para retroceder el vídeo un fotograma. Mantenga pulsado el botón  para retroceder continuamente fotograma a fotograma.
		 Pulse el botón  para avanzar el vídeo un fotograma. Mantenga pulsado el botón  para avanzar continuamente fotograma a fotograma.
		 Pulse el botón  para reanudar la reproducción.
Finalizar		Pulse el botón  para volver al modo de reproducción a pantalla completa.

## Ajuste del volumen

Gire el control del zoom hasta la posición **T** o **W** ()5) durante la reproducción del vídeo.

## Borrado de un archivo de vídeo

Para eliminar un vídeo, seleccione el vídeo que desee en modo de reproducción a pantalla completa () o en modo de reproducción de miniaturas () y pulse el botón  ()

### Observaciones sobre la reproducción de vídeo

Los vídeos grabados con cámaras que no sean la COOLPIX S2750 no se pueden reproducir.



A series of horizontal dashed lines spanning the width of the page, intended for handwriting practice.

# Configuración general de la cámara

Este capítulo describe los distintos parámetros que se pueden ajustar en el menú  Configuración.

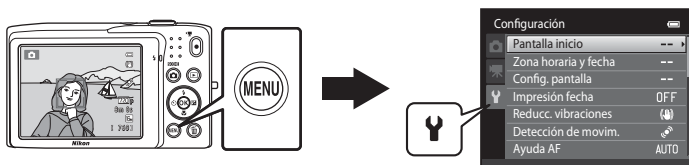







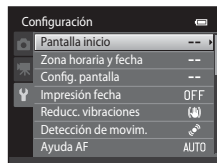

- Consulte “Uso de los menús (botón **MENU**)” (📖10) para obtener más información sobre el uso de los menús de la cámara.
- Consulte “Menú Configuración” (🔧49) en Sección Referencia para obtener más información.

## Menú Configuración

Pulse el botón **MENU** → pestaña  (Configuración) (📖10)











Los siguiente ajustes se pueden modificar en el menú Configuración a través de la pestaña .



Opción	Descripción	
Pantalla inicio	Permite seleccionar la imagen visualizada como pantalla de inicio cuando se enciende la cámara. Seleccione <b>COOLPIX</b> para ver el logo COOLPIX. Seleccione <b>Selecc. imagen</b> para usar una imagen capturada con la cámara como pantalla de inicio.	 49
Zona horaria y fecha	Permite definir ajustes relacionados con la fecha y la hora de la cámara. El ajuste <b>Zona horaria</b> permite especificar la zona horaria en la que se utiliza la cámara principalmente, y decidir si se quiere activar o no el horario de verano. Si está seleccionada la función de destino del viaje (  ) , la cámara calcula automáticamente la diferencia horaria entre el destino del viaje y la zona horaria local (  ) , y guarda las imágenes con la fecha y hora del destino del viaje.	 50
Config. pantalla	Permite seleccionar si se visualiza o no la información en la pantalla de disparo y en la pantalla de reproducción. Si selecciona <b>Cuadrícula+info auto</b> , aparecerá una cuadrícula cuando dispares para ayudarte a encuadrar la toma. El ajuste predeterminado es <b>Info auto</b> . También puede cambiar el ajuste de revisión de imagen o el brillo de la pantalla.	 53
Impresión fecha	Permite imprimir la fecha y la hora de disparo en las imágenes en el momento del disparo. El ajuste predeterminado es <b>Apagado</b> . <ul style="list-style-type: none"> <li>La fecha no se puede imprimir en las siguientes situaciones: <ul style="list-style-type: none"> <li>Si se utiliza el modo de escena <b>Asist. panorama</b></li> <li>Durante la grabación de vídeos</li> </ul> </li> </ul>	 55

Opción	Descripción	
Reducc. vibraciones	Permite reducir la borrosidad causada por las sacudidas de la cámara durante el disparo. El ajuste predeterminado es <b>Encendida</b> . <ul style="list-style-type: none"> <li>Si utiliza un trípode para estabilizar la cámara durante el disparo, ajuste esta función en <b>Apagada</b> para evitar que funcione incorrectamente.</li> </ul>	 56
Detección de movim.	Cuando la cámara detecta sacudidas de la cámara o un sujeto en movimiento en el momento del disparo, aumenta automáticamente la sensibilidad ISO y la velocidad de obturación para evitar la borrosidad. El indicador  aparece en color verde cuando la cámara detecta una sacudida y la velocidad de obturación aumenta. El ajuste predeterminado es <b>Automático</b> . <ul style="list-style-type: none"> <li>En determinados modos de disparo y con configuraciones concretas, el movimiento no se puede detectar. En ese caso, el indicado  no aparece.</li> </ul>	 57
Ayuda AF	Cuando se ajusta en <b>Automático</b> , la luz de ayuda de AF (  ) se ilumina al disparar en entornos oscuros para ayudar a que la cámara enfoque. El ajuste predeterminado es <b>Automático</b> . <ul style="list-style-type: none"> <li>La luz tiene un alcance aproximado de 1,9 m (6 pies 2 pulg.) en la posición máxima de gran angular y unos 1,1 m (3 pies 7 pulg.) en la posición máxima de teleobjetivo.</li> <li>Incluso si <b>Automático</b> está seleccionado, la luz de ayuda de AF puede no iluminarse en función de la posición de la zona de enfoque o del modo de escena activo.</li> </ul>	 58
Zoom digital	Cuando está ajustado en <b>Encendido</b> , si gira el control del zoom y lo mantiene pulsado en la posición <b>T</b> (  ) en la posición del zoom óptico máximo, se activará la función del zoom digital (  27). El ajuste predeterminado es <b>Encendido</b> .	 58
Config. sonido	Permite activar y desactivar distintos sonidos de la cámara. Los ajustes <b>Sonido botón</b> y <b>Sonido disparo</b> son <b>Encendido</b> de forma predeterminada. <ul style="list-style-type: none"> <li>Si se utilizan determinados ajustes o modos de disparo, se desactiva el sonido.</li> </ul>	 59
Desconexión aut.	Permite definir la cantidad de tiempo que debe transcurrir para que la pantalla se apague y entre en modo de ahorro de energía. El ajuste predeterminado es <b>1 min.</b>	 59

## Menú Configuración

Opción	Descripción	
Format. memoria/ Format. tarjeta	Permite formatear la memoria interna (solo si no hay introducida ninguna tarjeta de memoria) o la tarjeta de memoria (si hay introducida una). • <b>Todos los datos guardados en la memoria interna o en la tarjeta de memoria se eliminan durante el formateado y no es posible restaurarlos.</b> Asegúrese de transferir las imágenes importantes a un ordenador antes de formatear.	 60
Idioma/Language	Selecciona el idioma utilizado para la visualización de la pantalla de la cámara.	 61
Modo de vídeo	Ajuste la configuración del modo de vídeo para la conexión a un televisor. Puede seleccionar entre <b>NTSC</b> y <b>PAL</b> .	 61
Cargar con ordenador	Si está ajustado en <b>Automático</b> (ajuste predeterminado), puede cargar la batería de la cámara conectando la cámara a un ordenador (siempre y cuando el ordenador tenga energía para alimentarla). • Si se carga con el ordenador, el tiempo necesario para una carga completa de la batería es mayor que si se utiliza el cargador con adaptador de CA EH-70P. Además, si se carga con el ordenador y al mismo tiempo se transfieren imágenes, el tiempo necesario para cargar la batería es mayor.	 62
Adverten de parpad.	Justo tras tomar una fotografía con la función de detección de rostros activada (  64) (salvo en el modo de retrato inteligente), si la cámara detecta un sujeto con los ojos cerrados, muestra el mensaje <b>¿Ha parpadeado alguien?</b> , para que pueda verificar la imagen. El ajuste predeterminado es <b>Apagado</b> .	 64
Carga de Eye-Fi	Establece si se activa o no la función para enviar imágenes a un ordenador con una tarjeta Eye-Fi disponible comercialmente. El ajuste predeterminado es <b>Desactivar</b> .	 66
Restaurar todo	Permite restaurar los ajustes de la cámara a sus valores predeterminados. Algunos ajustes, como <b>Zona horaria y fecha</b> y <b>Idioma/Language</b> , no se pueden restaurar.	 67
Versión firmware	Muestra la versión actual del firmware de la cámara.	 69





# Sección Referencia

La sección Referencia contiene información detallada y sugerencias de uso de la cámara.

## Disparo

---

Uso de Asist. panorama ..... 2

## Reproducción

---

Modo de imágenes favoritas ..... 4

Modo ordenar automáticamente ..... 7

Modo mostrar por fecha ..... 9

Edición de imágenes (fotografías) ..... 10

Conexión de la cámara a un televisor (reproducción en un televisor) ..... 17

Conexión de la cámara a una impresora (Direct Print) ..... 18

## Menú

---

Menú Disparo (para modo (automático)) ..... 24

Menú Retrato inteligente ..... 34

Menú Reproducción ..... 36

Menú Vídeo ..... 47

Menú Configuración ..... 49

## Información adicional

---





Nombres de carpetas y archivos de imagen/sonido ..... 70

Accesorios opcionales ..... 71

Mensajes de error ..... 72













## Uso de Asist. panorama

Utilice un trípode para obtener los mejores resultados.

En la pantalla de disparo → botón  (modo de disparo) → modo  (segundo icono desde arriba\*) →  →  →  Asist. panorama

\* Aparecerá el icono del último modo de escena seleccionado. El ajuste predeterminado es  (Selector auto. escenas).

### 1 Utilice el multiselector para elegir la dirección en que se unirán las imágenes y pulse el botón .

- Se visualizan los iconos de dirección de la panorámica. Seleccione la dirección en la que desea que se unan las imágenes en la panorámica definitiva: derecha () , izquierda () , arriba () o abajo () .
- Se mostrará el icono amarillo de dirección de barrido () para la dirección actual y al pulsar  se fijará dicha dirección. El icono cambiará al icono de dirección fijada blanco .
- En caso necesario, aplique el modo de flash ()53, el disparador automático ()55, el modo macro ()56 y la compensación de exposición ()57 en este paso.
- Pulse el botón  de nuevo para seleccionar una dirección distinta.



### 2 Encadre la primera parte de la escena panorámica y tome la primera imagen.

- La cámara enfoca el sujeto que se encuentre en el centro del encuadre.
- Un tercio de la imagen se mostrará translúcido.



### 3 Tome la siguiente imagen.

- Encadre la siguiente imagen de modo que una tercera parte del fotograma se superponga con la primera imagen y, a continuación, pulse el disparador.
- Repita este procedimiento hasta que se haya tomado el número de fotografías necesario para completar la escena.



#### 4 Pulse el botón **OK** cuando haya terminado de disparar.

- La cámara regresará al paso 1.



#### **✓** Observaciones sobre Asist. panorama

- Una vez tomada la primera fotografía, no se podrán ajustar los valores del modo de flash, el disparador automático, el modo macro ni la compensación de exposición. Una vez tomada la primera imagen, no es posible borrar las imágenes, ni ajustar el zoom o el ajuste de **Modo de imagen** (📖60).
- El disparo de la panorámica concluye si la función de desconexión automática de la cámara (🔌59) activa el modo de reposo durante el disparo. Se recomienda establecer un valor alto para el ajuste de tiempo que se permite que transcurra antes de que se active la función de apagado automático.

#### **📎** Indicador AE/AF-L

En el modo de escena **Asist. panorama**, la exposición, el balance de blancos y el enfoque de todas las imágenes de una panorámica se fijan en los valores de la primera imagen de cada serie.

Cuando se toma la primera imagen, **AE/AF-L** se muestra para indicar que la exposición, el balance de blancos y el enfoque están bloqueados.



#### **📎** Creación de panorámicas con Panorama Maker

- Transfiera las imágenes a un ordenador (📖75) y utilice Panorama Maker para montarlas en una única panorámica.
- Panorama Maker se puede instalar en un ordenador desde el ViewNX 2 CD incluido (📖73).
- Una vez finalizada la instalación, siga el procedimiento que se describe a continuación para iniciar Panorama Maker.

Windows: seleccione el menú **Inicio>Todos los programas>ArcSoft Panorama Maker>Panorama Maker**.

Mac OS X: abra **Aplicaciones** y haga doble clic en el icono **Panorama Maker**.

- Para obtener información adicional sobre la utilización de Panorama Maker, consulte las instrucciones en pantalla y la ayuda de Panorama Maker.

#### **📎** Información adicional

Consulte "Nombres de carpetas y archivos de imagen/sonido" (🔌70) para obtener más información.

## Modo de imágenes favoritas

Puede ordenar sus imágenes favoritas en nueve álbumes (esta opción no está disponible para vídeos). Una vez añadidas, puede elegir reproducir únicamente las imágenes favoritas si selecciona el modo de imágenes favoritas.

- Si crea categorías en los álbumes y las organiza por tema o tipo, será mucho más sencillo encontrar imágenes específicas.
- Una misma imagen se puede añadir a varios álbumes.
- Se pueden añadir hasta 200 imágenes a cada álbum.

### Añadir imágenes a álbumes

**1** Seleccione una imagen favorita en modo de reproducción a pantalla completa o en modo de reproducción de miniaturas y pulse el botón **OK**.

- En el modo de imágenes favoritas, las imágenes no se pueden añadir a álbumes.

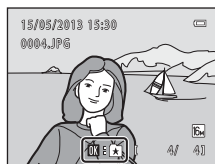

**2** Pulse el multiselector para elegir el álbum que desee y pulse el botón **OK**.

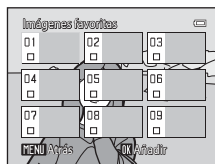

## Visualización de las imágenes de un álbum

Pulse el botón (modo de reproducción) → botón → Imágenes favoritas

Utilice el multiselector para seleccionar un álbum y después pulse el botón para reproducir las imágenes añadidas al álbum seleccionado.

- Se pueden realizar las operaciones siguientes desde la pantalla de selección de álbumes.
  - Botón **MENU**: cambia el icono del álbum ().
  - Botón : borra todas las imágenes del álbum seleccionado.
- Mientras visualice imágenes en modo de reproducción a pantalla completa o de miniaturas, pulse el botón **MENU** para seleccionar una función del menú Imágenes favoritas (71).



## Eliminación de imágenes de los álbumes

Pulse el botón en modo de reproducción a pantalla completa en el modo de imágenes favoritas para eliminar la imagen. Aparecerá un cuadro de diálogo de confirmación.

Elija **Sí** y pulse el botón para eliminar la imagen del álbum.



### Observaciones sobre la eliminación de imágenes en el modo de imágenes favoritas

Cuando se añaden imágenes a los álbumes, no se copian físicamente en los álbumes ni se mueven desde la carpeta original de grabación. Solo se añaden los nombres de archivo de las imágenes a los álbumes. En el modo de imágenes favoritas, se reproducen las imágenes correspondientes a los nombres de archivo de un álbum especificado.

Cuando se borra una imagen en modo de imágenes favoritas, no solo se elimina la imagen del álbum, sino que también se elimina de la memoria interna o de la tarjeta de memoria de forma definitiva.

## Cambio de iconos asignados a álbumes

Desde la pantalla de selección de álbumes (📖70, 📷5), seleccione un álbum y pulse el botón **MENU** para cambiar el icono del álbum.

- Seleccione un color, pulse el botón **OK**, seleccione un icono y pulse el botón **OK** para cambiar el icono.







### ✓ Observaciones sobre los iconos de los álbumes



- Seleccione los iconos de los álbumes por separado para la memoria interna y para todas las tarjetas de memoria utilizadas.
- Para cambiar el icono de un álbum que contiene imágenes almacenadas en la memoria interna, extraiga la tarjeta de memoria de la cámara.
- El ajuste predeterminado para los iconos es el icono numérico (negro).

## Modo ordenar automáticamente

Las imágenes se ordenan automáticamente en categorías, por ejemplo, retratos, paisajes y vídeos.

























Pulse el botón  (modo de reproducción) → botón  → modo  Ordenar automáticamente.

Utilice el multiselector para seleccionar una categoría y luego pulse el botón  para reproducir las imágenes de la categoría seleccionada.

- La siguiente operación está disponible si se visualiza la pantalla de selección de categorías.
  - Botón : borra todas las imágenes de la categoría seleccionada.
- Mientras visualice imágenes en modo de reproducción a pantalla completa o de miniaturas, pulse el botón **MENU** para seleccionar una función del menú Ordenar automáticamente (71).





### Categorías del modo ordenar automáticamente

Categoría	Descripción
 <b>Sonrisa</b>	Imágenes capturadas en modo de retrato inteligente (  49) con el temporizador de sonrisa ajustado en <b>Encendido</b> .
 <b>Retratos</b>	Imágenes capturadas en el modo  (automático) (  36) con la función de detección de rostros (  64). Imágenes capturadas en modos de escena <b>Retrato*</b> , <b>Retrato nocturno*</b> , <b>Fiesta/interior</b> y <b>Contraluz*</b> (  39). Imágenes capturadas en modo de retrato inteligente (  49) con el temporizador de sonrisa ajustado en <b>Apagado</b> .
 <b>Gastronomía</b>	Imágenes capturadas en modo de escena <b>Gastronomía</b> (  39).
 <b>Paisaje</b>	Imágenes capturadas en modo de escena <b>Paisaje*</b> (  39).
 <b>Amaneceres/anohecidos</b>	Imágenes capturadas en modos de escena <b>Paisaje nocturno*</b> , <b>Puesta de sol</b> , <b>Amanecer/anoecer</b> y <b>Fuego artificial</b> (  39).
 <b>Macros</b>	Imágenes capturadas en el modo  (automático) con el ajuste de modo macro (  56). Imágenes capturadas en modo de escena <b>Macro*</b> (  39).
 <b>Retrato de mascotas</b>	Imágenes capturadas en modo de escena <b>Retrato de mascotas</b> (  39).
 <b>Video</b>	Videos (  78).
 <b>Copias retocadas</b>	Copias creadas utilizando funciones de edición (  10).
 <b>Otras escenas</b>	El resto de imágenes que no pueden definirse a partir de las categorías descritas anteriormente.



\* Las imágenes capturadas en el modo de escena selector automático de escenas (40) también se ordenan en las categorías adecuadas.

### **Observaciones sobre el modo ordenar automáticamente**





- En el modo ordenar automáticamente es posible ordenar en cada categoría un máximo de 999 archivos de imagen y de vídeo. Si ya se han ordenado las 999 imágenes o vídeos en una categoría específica, las nuevas imágenes o vídeos no se podrán ordenar en esa categoría ni se podrán mostrar en el modo ordenar automáticamente. Visualice las imágenes y vídeos que no se pudieron ordenar en una categoría en el modo de reproducción normal (30) o en el modo mostrar por fecha (.
- Las imágenes o vídeos copiados desde la memoria interna a la tarjeta de memoria o viceversa (46) no pueden mostrarse en el modo ordenar automáticamente.
- Las imágenes o vídeos grabados con otra cámara distinta a la COOLPIX S2750 no se podrán mostrar en el modo ordenar automáticamente.



## Modo mostrar por fecha

Pulse el botón  (modo de reproducción) → botón  →  Mostrar por fecha

Seleccione una fecha con el multiselector y después pulse el botón  para reproducir imágenes capturadas en la fecha seleccionada.

- Se visualizarán las primeras imágenes capturadas en la fecha seleccionada.
- Las operaciones siguientes están disponibles si se visualiza la pantalla de selección de fecha de disparo.
  - Botón **MENU**: puede seleccionar una de las siguientes funciones en el menú Mostrar por fecha (71) y aplicarla a todas las imágenes capturadas en la fecha seleccionada.
    - pedido de impresión, pase de diapositivas, proteger
  - Botón : borra todas las imágenes capturadas en la fecha seleccionada.
- Mientras visualice imágenes en modo de reproducción a pantalla completa o de miniaturas, pulse el botón **MENU** para seleccionar una función del menú Mostrar por fecha (71).
- La visualización del calendario (31) no está disponible en el modo mostrar por fecha.



### Observaciones sobre el modo mostrar por fecha

- Se pueden seleccionar hasta 29 fechas. Si hay imágenes correspondientes a más de 29 fechas, todas las imágenes guardadas con anterioridad a las 29 fechas más recientes se combinarán en **Otros**.
- Se pueden mostrar hasta 9 000 de las imágenes grabadas más recientemente en el modo mostrar por fecha.
- Las imágenes capturadas sin configurar la fecha de la cámara se tratan como si se hubieran tomado el 1 de enero de 2013.

# Edición de imágenes (fotografías)

## Funciones de edición

Utilice la COOLPIX S2750 para editar las imágenes en la propia cámara y guardarlas como archivos independientes (📷70). A continuación se describen las funciones de edición disponibles.

Función de edición	Descripción
Retoque rápido (📷12)	Crea fácilmente copias retocadas con el contraste y la saturación mejoradas.
D-Lighting (📷12)	Permite crear una copia de la imagen seleccionada en la que se mejora el brillo y el contraste al iluminar las zonas oscuras de la imagen.
Retoque con glamour (📷13)	Suaviza la piel facial y hace que los rostros parezcan más pequeños y con ojos más grandes.
Efectos de filtro (📷14)	Aplica diversos efectos mediante un filtro digital. Los efectos disponibles son <b>Suave</b> , <b>Color selectivo</b> , <b>Estrellas</b> , <b>Ojo de pez</b> , <b>Efecto maqueta</b> y <b>Pintura</b> .
Imagen pequeña (📷15)	Permite crear una copia pequeña de las imágenes, adecuada para utilizarla como archivo adjunto de correo electrónico.
Recorte (📷16)	Permite ampliar la imagen o mejorar la composición y crear una copia que contenga únicamente la parte visible en la pantalla.

### 📌 Observaciones sobre la edición de imágenes

- Las imágenes capturadas con un ajuste **Modo de imagen** de 📷 4608x2592 (📄60) no se pueden editar.
- Las funciones de edición de la COOLPIX S2750 no están disponibles para imágenes tomadas con otras marcas o modelos de cámara digital.
- Si la cámara no detecta ningún rostro en una imagen, no se puede crear una copia mediante la opción de retoque con glamour (📷13).
- Las copias editadas creadas con la COOLPIX S2750 tal vez no se visualicen correctamente en otro modelo de cámara digital. Asimismo, tal vez no sea posible transferirlas a un ordenador utilizando un modelo diferente de cámara digital.
- Las funciones de edición no están disponibles cuando no hay espacio libre suficiente para guardar las copias editadas en la memoria interna o en la tarjeta de memoria.



## Restricciones en la edición de imágenes

Si se vuelve a modificar una copia editada con otra función de edición, compruebe las siguientes restricciones.



Función de edición utilizada	Función de edición que se va a utilizar
<b>Retoque rápido</b> <b>D-Lighting</b> <b>Efectos de filtro</b>	Se pueden utilizar las funciones de retoque con glamour, imagen pequeña o recorte. Las funciones de retoque rápido, D-Lighting y efectos de filtro no se pueden usar combinadas.
<b>Retoque con glamour</b>	Se pueden utilizar funciones distintas del retoque con glamour.
<b>Imagen pequeña</b> <b>Recorte</b>	No se puede utilizar otra función de edición.



- Las copias creadas con funciones de edición no se pueden volver a editar con la misma función utilizada para crearlas.
- Si va a combinar la función de imagen pequeña o recorte con otra función de edición, utilice las funciones de imagen pequeña y recorte una vez aplicadas otras funciones de edición.
- Los efectos de retoque, como el efecto de suavizado de piel de la función de retoque con glamour, se pueden aplicar a las imágenes capturadas con la función de suavizado de piel (34).



## Imágenes originales y editadas

- Las copias creadas con funciones de edición no se borran al eliminar las imágenes originales, y las imágenes originales no se borran al eliminar las copias creadas con funciones de edición.
- Las copias editadas se guardan con la misma fecha y hora de grabación que las originales.
- El pedido de impresión (36) y los ajustes de protección (41) de la imagen original no se aplican a las copias editadas.

## **Retoque rápido: mejora del contraste y la saturación**



Pulse el botón  (modo de reproducción) → seleccione una imagen → botón **MENU** →  Retoque rápido

Pulse el multiselector  o  para seleccionar el nivel de mejora realizado y, a continuación, pulse el botón .

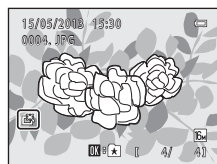
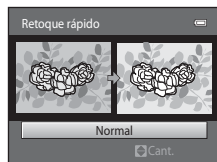
- La versión original aparecerá a la izquierda y la editada aparecerá a la derecha.
- Para salir sin guardar la copia, pulse .
- Las copias creadas con la opción de retoque rápido se pueden reconocer gracias al icono  que aparece al reproducirlas.



## **D-Lighting: mejora del brillo y el contraste**

Pulse el botón  (modo de reproducción) → seleccione una imagen → botón **MENU** →  D-Lighting

Utilice el multiselector para seleccionar **Aceptar** y pulse el botón .

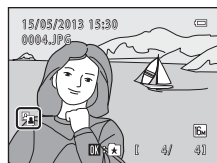
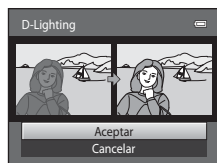

- La versión original aparecerá a la izquierda y la editada aparecerá a la derecha.
- Las copias creadas con D-Lighting se pueden reconocer gracias al icono  que aparece durante la reproducción.



### **Información adicional**

Consulte "Nombres de carpetas y archivos de imagen/sonido" ( 70) para obtener más información.

## Retoque con glamour: suavizado de la piel y rostros aparentemente más pequeños con ojos más grandes

Pulse el botón  (modo de reproducción) → seleccione una imagen → botón **MENU** →  Retoque con glamour

**1** Pulse el multiselector ▲ o ▼ para seleccionar **Todos** o **Suavizado de piel** y, a continuación, pulse el botón **OK**.

- **Todos:** suaviza la piel del rostro, hace que parezca más pequeña y hace los ojos más grandes.
- **Suavizado de piel:** suaviza los tonos de la piel del rostro.
- Se muestra la pantalla de previsualización.
- Para salir sin guardar la copia, pulse ◀.



**2** Previsualice el resultado de los efectos.

- Se suavizan los tonos de piel de hasta 12 rostros, según la cercanía al centro del encuadre.
- Si se ha suavizado más de un rostro, pulse el multiselector ◀ o ▶ para mostrar otro rostro.
- Para cambiar el nivel del efecto, pulse el botón **MENU** para volver al paso 1.
- Si pulsa el botón **OK**, se creará una copia nueva editada.
- Las copias creadas con la opción de retoque con glamour se pueden reconocer mediante el icono  que se muestra en modo de reproducción.

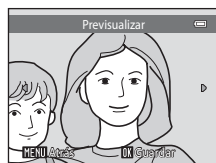



### Observaciones sobre el retoque con glamour



- La función de retoque con glamour no siempre produce los resultados esperados. Depende de la dirección en que miren los rostros o del brillo que tengan en la imagen.
- Si no se detecta ningún rostro en la imagen, aparece una advertencia y la pantalla regresa al menú Reproducción.



### Información adicional

Consulte "Nombres de carpetas y archivos de imagen/sonido" ( 70) para obtener más información.

## Efectos de filtro: aplicación de efectos de filtros digitales

Pulse el botón  (modo de reproducción) → seleccione una imagen → botón **MENU** →  Efectos de filtro



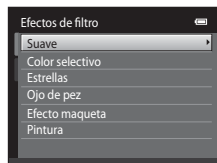

Tipo	Descripción
Suave	Da a la imagen un toque suavizado al añadir desenfoco del centro hacia fuera. Si las imágenes capturadas con la opción de detección de rostros (  )64) o detección de mascotas (  )46) seleccionada, las zonas alrededor de los rostros aparecerán borrosas.
Color selectivo	Conserva un color especificado en la imagen y permite cambiar los otros colores a blanco y negro.
Estrellas	Produce rayos de luz en forma de estrella que irradian de objetos luminosos, como reflejos de la luz del sol o de luces nocturnas de ciudad. Este efecto está indicado para escenas nocturnas.
Ojo de pez	Hace que una imagen parezca tomada con un objetivo de ojo de pez. Este efecto está indicado para imágenes capturadas en modo macro.
Efecto maqueta	Hace que una imagen parezca una escena en miniatura capturada en modo macro. Este efecto está indicado para imágenes capturadas desde puntos elevados de perspectiva con el sujeto principal en el centro de la imagen.
Pintura	Da a las imágenes un aspecto pintado.

**1** Pulse el multiselector  o  para seleccionar el tipo de efectos y pulse el botón .

- Cuando esté seleccionado **Estrellas**, **Ojo de pez**, **Efecto maqueta** o **Pintura**, continúe con el paso 3.



**2** Ajuste el efecto y pulse el botón .

- Si utiliza **Suave**: pulse  o  para seleccionar el tamaño de la zona que quiera difuminar.
- Si utiliza **Color selectivo**: pulse  o  para seleccionar el color que quiera conservar.
- Pulse  para volver a la pantalla de selección **Efectos de filtro** sin aplicar ningún cambio.

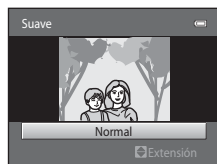



Ejemplo: **Suave**

### 3 Compruebe los resultados y pulse el botón **OK**.

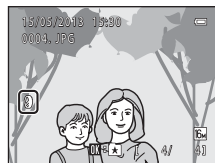
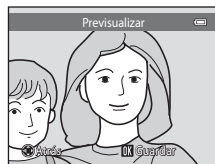
- Se creará una copia nueva y editada.
  - Para salir sin guardar la copia, pulse **◀**.
- 
- Las copias creadas con la opción de control efectos de filtro se pueden reconocer mediante el icono **Ⓢ** que se muestra en el modo de reproducción.



## Imagen pequeña: reducción del tamaño de la imagen

Pulse el botón  (modo de reproducción) → seleccione una imagen → botón **MENU** →  Imagen pequeña

### 1 Pulse el multiselector **▲** o **▼** para seleccionar el tamaño de copia que desee y, a continuación, pulse el botón **OK**.

- Están disponibles los tamaños **640×480**, **320×240** y **160×120**.

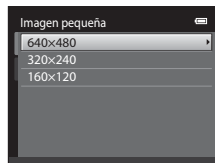

### 2 Seleccione **Sí** y pulse el botón **OK**.



- Se creará una copia nueva más pequeña (relación de compresión aproximada de 1:16).
- La copia aparece con un marco negro.



## Información adicional







Consulte "Nombres de carpetas y archivos de imagen/sonido" (🔍70) para obtener más información.

## **Recortar: creación de una copia recortada**

Cree una copia que contenga sólo la parte visible en la pantalla cuando se muestra **MENU**  con zoom de reproducción (31) activado. Las copias recortadas se guardan como archivos independientes.

**1** Amplíe la imagen para recortarla (31).

**2** Mejore la composición en la copia.

- Gire el control del zoom hasta la posición **T** () o **W** () para ajustar la relación de zoom.
- Pulse , ,  o  en el multiselector para desplazarse por la imagen hasta que en la pantalla sólo se vea la parte que desee copiar.



**3** Pulse el botón **MENU**.

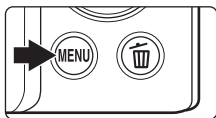

**4** Utilice el multiselector para seleccionar **Sí** y pulse el botón **OK**.

- Se creará una copia recortada.



### **Tamaño de imagen**

A medida que se reduce el área a guardar, el tamaño de la imagen (píxeles) de la copia recortada también se reduce. Si el tamaño de la copia recortada es 320 x 240 o 160 x 120, aparecerá un marco negro alrededor de la imagen durante la reproducción y el icono de imagen pequeña  se mostrará a la izquierda de la pantalla.

### **Recorte de la imagen con su orientación vertical actual**

Utilice la opción **Girar imagen** ()43 para girar la imagen de modo que se visualice con orientación horizontal. Tras recortar la imagen, vuelva a girar la imagen recortada a orientación vertical. La imagen mostrada con orientación vertical se puede recortar acercando la imagen hasta que desaparezcan las barras negras a ambos lados de la pantalla. La fotografía recortada se mostrará en una orientación horizontal.

### **Información adicional**

Consulte "Nombres de carpetas y archivos de imagen/sonido" ()70 para obtener más información.



# Conexión de la cámara a un televisor (reproducción en un televisor)

Conecte la cámara al televisor con el cable de audio/vídeo EG-CP14 (disponible por separado) para reproducir fotografías en él.

## 1 Apague la cámara.

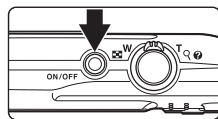

## 2 Conecte la cámara a la TV.

- Conecte la clavija amarilla en la toma de entrada de vídeo y la clavija blanca en la toma de audio del televisor.
- Asegúrese de que la orientación de los conectores es correcta. No intente introducir los conectores en diagonal ni los fuerce al conectar o desconectar los conectores.

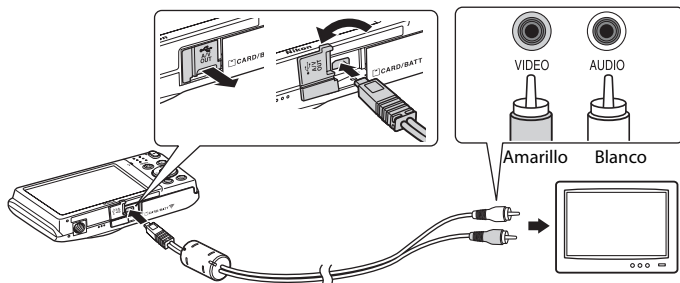

## 3 Sintonice el televisor en el canal del vídeo.



- Consulte los detalles en la documentación proporcionada con el televisor.

## 4 Mantenga pulsado el botón para encender la cámara.

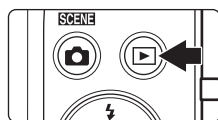
- La cámara pasará al modo de reproducción y las imágenes se mostrarán en el televisor.
- Mientras esté conectada al televisor, la pantalla de la cámara permanecerá apagada.



### Si no puede ver las imágenes en un televisor

Compruebe que la configuración del modo de vídeo de la cámara coincide con el estándar utilizado por el televisor. Especifique la opción **Modo de vídeo** (61) en el menú Configuración (86).

## Conexión de la cámara a una impresora (Direct Print)

Los usuarios de impresoras compatibles con PictBridge (☞17) pueden conectar directamente la cámara a la impresora e imprimir las imágenes sin tener que utilizar un ordenador. Siga los procedimientos descritos a continuación para imprimir imágenes.

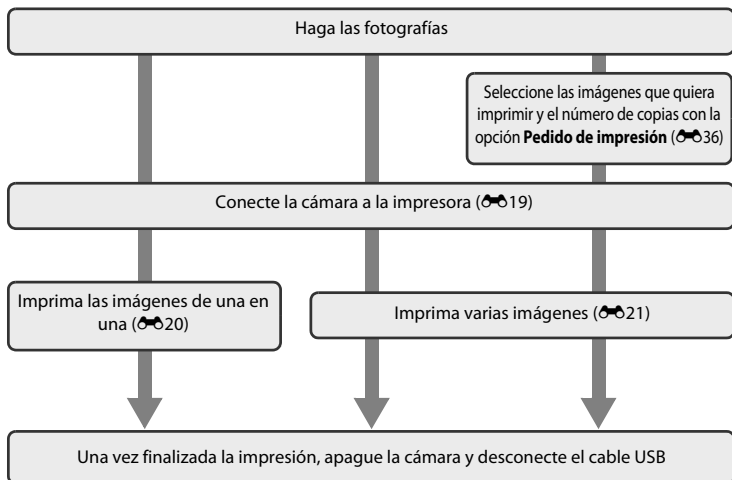

### ☑ Observaciones sobre la fuente de alimentación

- Cuando conecte la cámara a una impresora, utilice una batería completamente cargada para evitar que la cámara se apague de forma inesperada.
- Si se utiliza el adaptador de CA EH-62G (disponible por separado), se puede alimentar la COOLPIX S2750 a través de una toma eléctrica doméstica. No utilice otras marcas o modelos de adaptador de CA, ya que podrían provocar un sobrecalentamiento o un mal funcionamiento de la cámara.

### 📎 Impresión de imágenes

Las imágenes guardadas en una tarjeta de memoria se pueden imprimir si se transfieren a un ordenador o si se conecta la cámara directamente a una impresora. Dispone también de los siguientes métodos de impresión:

- Introduzca la tarjeta de memoria en la ranura para tarjetas de una impresora compatible con DPOF
- Llevar la tarjeta de memoria a un laboratorio fotográfico digital

Para realizar la impresión con estos métodos, especifique las imágenes y el número de copias de cada una en la tarjeta de memoria mediante la opción **Pedido de impresión** del menú de reproducción (☞36).

## Conexión de la cámara a una impresora

**1** Apague la cámara.

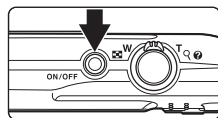

**2** Encienda la impresora.

- Compruebe la configuración de la impresora.

**3** Conecte la cámara a la impresora con el cable USB incluido.

- Asegúrese de que la orientación de los conectores es correcta. No intente introducir los conectores en diagonal ni los fuerce al conectar o desconectar los conectores.

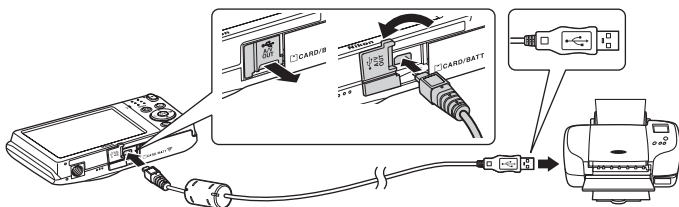

**4** La cámara se enciende automáticamente.

- Cuando esté correctamente conectada, aparecerá la pantalla de inicio de **PictBridge** (1) en la pantalla de la cámara, seguida de la pantalla **Imprimir selección** (2).

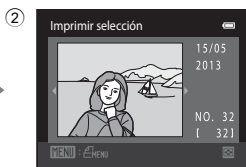
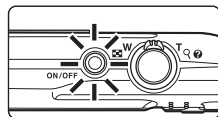

### ✓ Si no aparece la pantalla de PictBridge

Apague la cámara y desconecte el cable USB. Ajuste **Cargar con ordenador** (62) desde el menú Configuración de la cámara en **Apagado** y vuelva a conectar la cámara.

## Impresión de imágenes de una en una

Una vez conectada correctamente la cámara a la impresora (📷19), siga el procedimiento descrito a continuación para imprimir una imagen.

### 1 Utilice el multiselector para elegir la imagen que desee y pulse el botón **OK**.

- Gire el control del zoom hasta la posición **W** (📷) para cambiar a la visualización de 12 miniaturas y hasta la posición **T** (📷) para regresar a la reproducción a pantalla completa.

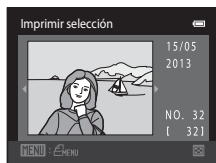

### 2 Seleccione **Copias** y pulse el botón **OK**.

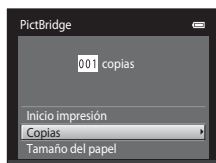

### 3 Elija el número de copias (hasta nueve) y pulse **OK**.

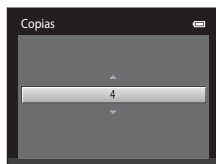

### 4 Seleccione **Tamaño del papel** y pulse el botón **OK**.

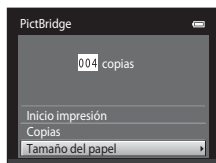

### 5 Seleccione el tamaño de papel que desee y pulse el botón **OK**.

- Para especificar el tamaño del papel mediante los ajustes de la impresora, seleccione **Predeterminado** en el menú Tamaño del papel.

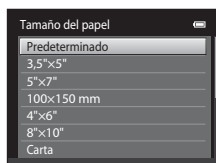

- 6** Seleccione **Inicio impresión** y pulse el botón **OK**.

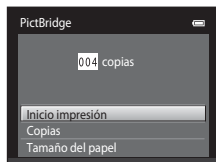

- 7** La impresión se iniciará.

- Cuando finalice la impresión, aparecerá de nuevo la pantalla Imprimir selección mostrada en el paso 1.
- Para cancelar la impresión antes de haber impreso todas las copias, pulse el botón **OK**.



Número actual de copias/  
Número total de copias

## Impresión de varias imágenes

Una vez conectada correctamente la cámara a la impresora (19), siga el procedimiento descrito a continuación para imprimir varias imágenes.

- 1** Cuando se muestre la pantalla **Imprimir selección**, pulse el botón **MENU**.



- 2** Utilice el multiselector para seleccionar **Tamaño del papel** y pulse el botón **OK**.

- Para salir del menú de impresión, pulse el botón **MENU**.

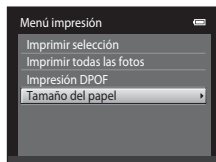

### 3 Seleccione el tamaño de papel que desee y pulse el botón **OK**.

- Para especificar el tamaño del papel mediante los ajustes de la impresora, seleccione **Predeterminado** en el menú Tamaño del papel.

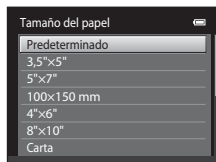

### 4 Seleccione **Imprimir selección**, **Imprimir todas las fotos** o **Impresión DPOF** y pulse el botón **OK**.

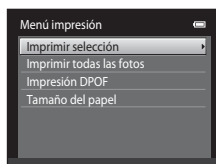

#### Imprimir selección

Seleccione las imágenes (hasta 99) y el número de copias (hasta nueve) de cada una.

- Pulse **◀** o **▶** en el multiselector para seleccionar las imágenes y pulse **▲** o **▼** para especificar el número de copias de cada una.
- La imagen seleccionada para imprimir aparecerá indicada con una marca de verificación (✓) y una cifra que indica el número de copias que se imprimirán. Si no se ha especificado ninguna copia para las imágenes se cancela la selección.
- Gire el control del zoom hasta la posición **T** (🔍) para cambiar a la reproducción a pantalla completa. Gire el control del zoom hasta la posición **W** (🔲) para regresar a la visualización de 12 miniaturas.
- Pulse el botón **OK** cuando haya finalizado el ajuste.
- Cuando aparezca el menú que se muestra a la derecha, seleccione **Inicio impresión** y pulse el botón **OK** para iniciar la impresión. Seleccione **Cancelar** y pulse el botón **OK** para volver al menú impresión.

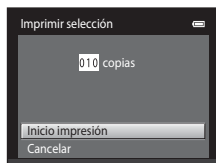

### Imprimir todas las fotos

Se imprime una copia de todas las imágenes que haya guardadas en la memoria interna o en la tarjeta de memoria.

- Cuando aparezca el menú que se muestra a la derecha, seleccione **Inicio impresión** y pulse el botón **OK** para iniciar la impresión. Seleccione **Cancelar** y pulse el botón **OK** para volver al menú impresión.

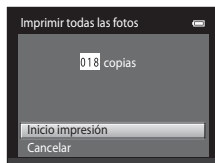

### Impresión DPOF

Permite imprimir las imágenes cuyo pedido de impresión se creó a través de la opción **Pedido de impresión** (página 36).

- Cuando aparezca el menú que se muestra a la derecha, seleccione **Inicio impresión** y pulse el botón **OK** para iniciar la impresión. Seleccione **Cancelar** y pulse el botón **OK** para volver al menú impresión.
- Para ver el pedido de impresión actual, seleccione **Ver imágenes** y pulse el botón **OK**. Para imprimir imágenes, pulse el botón **OK** de nuevo.



## 5 La impresión se iniciará.

- Cuando finalice la impresión, aparecerá de nuevo el menú de impresión del paso 2.
- Para cancelar la impresión antes de haber impreso todas las copias, pulse el botón **OK**.

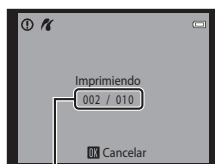

Número actual de copias/  
Número total de copias

### Tamaño del papel

La cámara admite los siguientes tamaños de papel: **Predeterminado** (tamaño de papel predeterminado para la impresora actual), **3,5"×5"**, **5"×7"**, **100×150 mm**, **4"×6"**, **8"×10"**, **Carta**, **A3** y **A4**. Solo se mostrarán los tamaños compatibles con la impresora actual.







## Menú Disparo (para modo (automático))

- Consulte “Cambio del tamaño de imagen (Modo de imagen)” (60) para obtener más información sobre **Modo de imagen**.

### Balance blancos (Ajuste del tono)



En la pantalla de disparo del modo  (automático) → botón MENU → Balance blancos

El color de la luz reflejada de un objeto varía con el color de la fuente de luz. El cerebro humano puede adaptarse a los cambios del color de la fuente de luz y el resultado es que los objetos blancos se ven blancos ya estén a la sombra, bajo la luz directa del sol o bajo una luz incandescente. Las cámaras digitales pueden imitar este ajuste procesando las imágenes según el color de la fuente de luz. Esto se conoce como “balance de blancos”. Para obtener colores naturales, seleccione un ajuste de balance de blancos que coincida con la fuente de luz antes de tomar la fotografía. Aunque el ajuste predeterminado, **Automático**, se puede utilizar con la mayoría de los tipos de luz, también es posible especificar manualmente el ajuste de balance de blancos que resulte más adecuado para una fuente de luz concreta y obtener así unos resultados más precisos.

Opción	Descripción
<b>AUTO</b> Automático (ajuste predeterminado)	El balance de blancos se ajusta automáticamente para adaptarse a las condiciones de luz. Es la mejor elección en la mayoría de las situaciones.
<b>PRE</b> Preajuste manual	Se utilizan objetos de colores neutros como referencia para ajustar el balance de blancos en condiciones de luz poco habituales. Consulte “Preajuste manual” para obtener más información (  25).
 Luz de día	El balance de blancos se ajusta para la luz solar directa.
 Incandescente	Se utiliza con la luz incandescente.
 Fluorescente	Se utiliza con iluminación fluorescente.
 Nublado	Se utiliza para fotografías de exterior con el cielo nublado.
 Flash	Se utiliza con el flash.

El icono del ajuste activo se muestra en la pantalla (6). No obstante, si se selecciona **Automático**, no se muestra ningún icono.

### Observaciones sobre el balance de blancos



- Algunas funciones no se pueden utilizar con otras opciones de menú (62).
- Para los ajustes de balance de blancos que no sean **Automático** o **Flash**, apague el flash ( 53).



## Preajuste manual

La opción de preajuste manual resulta eficaz con una iluminación mixta o para compensar las fuentes de iluminación con una gran dominante de color cuando el efecto deseado no se consigue con ajustes de balance de blancos como **Automático** y **Incandescente** (por ejemplo, para hacer fotografías con una lámpara que emita luz de matices rojizos y que parezca que se han hecho con luz blanca). Siga el procedimiento descrito a continuación para medir el valor del balance de blancos según la fuente de luz existente durante el disparo.

**1** Coloque un objeto de referencia blanco o gris bajo la luz con la que se vaya a tomar la fotografía.

**2** Acceda al menú Disparo (, 10, 37), utilice el multiselector para elegir **PRE Preajuste manual** en el menú **Balance blancos** y pulse el botón .

- La cámara ampliará hasta la posición para medir el balance de blancos.

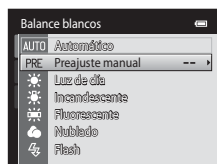

**3** Seleccione **Medir**.

- Para aplicar el valor medido más reciente para el preajuste manual, seleccione **Cancelar** y pulse el botón . El ajuste de balance de blancos no se volverá a medir y se establecerá el valor medido más recientemente.

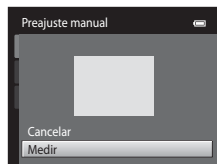

**4** Encuadre el objeto de referencia en la ventana de medida.

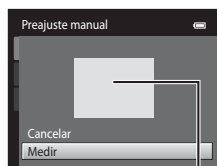

Ventana de medida

**5** Pulse el botón  para medir un nuevo valor de balance de blancos.

- Se acciona el obturador y se establece el valor nuevo del balance de blancos para el preajuste manual. No se guarda ninguna imagen.





### Observaciones sobre Preajuste manual

No se puede medir un valor para luz de flash con **Preajuste manual**. Cuando dispare utilizando el flash, ajuste **Balance blancos** en **Automático** o **Flash**.

## Continuo

En la pantalla de disparo del modo  (automático) → botón MENU → Continuo

Permite realizar un disparo continuo o **BSS** (selector de mejor disparo).

Opción	Descripción
 Individual (ajuste predeterminado)	Se toma una imagen cada vez que se pulsa el disparador.
 Continuo	Mientras se mantiene pulsado el disparador, se toman hasta 6 fotografías a una velocidad aproximada de 1,3 fotogramas por segundo (fps) cuando <b>Modo de imagen</b> está ajustado en  <b>4608x3456</b> .
<b>BSS</b> BSS (Selector de mejor disparo)	El "selector de mejor disparo" se recomienda para disparar con el flash apagado o cuando se utiliza el zoom de la cámara, o en otras situaciones en las que el movimiento involuntario puede provocar que las imágenes salgan movidas. Al activar BSS, la cámara toma hasta diez imágenes mientras se mantiene pulsado el disparador. Se selecciona y guarda automáticamente la imagen más nítida de la serie.
 Multidisparo 16	Cada vez que se pulsa el disparador, la cámara toma 16 tomas a una velocidad de unos 30 fps y las ordena en una sola imagen. <ul style="list-style-type: none"><li>• <b>Modo de imagen</b> se fija en  (2560 × 1920).</li><li>• El zoom digital no se encuentra disponible.</li></ul>

Si los ajustes no se establecen en **Individual**, el indicador del ajuste actual se mostrará en la pantalla (6).

### **Observaciones sobre el disparo continuo**

- Cuando está seleccionado **Continuo**, **BSS** o **Multidisparo 16**, el flash se desactiva. El enfoque, la exposición y el balance de blancos se fijan en los valores determinados en la primera imagen de cada serie.
- La velocidad de fotogramas con el disparo continuo puede variar en función de la configuración del modo de imagen, de la tarjeta de memoria que se utilice o de las condiciones de toma.
- Algunas funciones no se pueden utilizar con otras opciones de menú (62).

### **Observaciones sobre BSS**

**BSS** resulta efectivo para tomar fotografías de objetos inmóviles. Quizá el **BSS** no produzca los resultados deseados si el sujeto se mueve o se cambia la composición mientras se mantiene pulsado el disparador.

### **Observaciones sobre Multidisparo 16**

El fenómeno “smear” (3) visible en la pantalla cuando se activa el disparo **Multidisparo 16** se grabará con las imágenes. Se recomienda evitar objetos brillantes como el sol, los reflejos del sol y las luces eléctricas cuando se dispara con la opción **Multidisparo 16** activada.

## Sensibilidad ISO



En la pantalla de disparo del modo  (automático) → botón MENU → Sensibilidad ISO

Cuanto mayor sea la sensibilidad, menos luz se necesitará para exponer una imagen y podrá capturar sujetos más oscuros. Además, incluso con sujetos con luminosidad similar, las imágenes se pueden tomar a velocidades de obturación más rápidas y reducir así la borrosidad producida por las sacudidas de la cámara y el movimiento del sujeto.



- Aunque se aplica una sensibilidad ISO más alta al fotografiar sujetos oscuros, si se dispara sin usar el flash, con el zoom, etc., es posible que las imágenes contengan ruido.

Opción	Descripción
<b>Automático</b> (ajuste predeterminado)	La sensibilidad está ajustada en ISO 80 cuando hay unas condiciones de iluminación suficientes; cuando hay poca luz la cámara compensa la situación aumentando la sensibilidad a 1600 como máximo.
<b>Intervalo fijo automático</b>	Seleccione el rango en que la cámara ajusta automáticamente la sensibilidad ISO, desde <b>ISO 80-400</b> (ajuste predeterminado) y <b>ISO 80-800</b> . La cámara no aumentará la sensibilidad por encima del valor máximo del intervalo seleccionado. Especifique la sensibilidad ISO máxima para obtener un control efectivo de la cantidad de "grano" que aparece en las imágenes.
80, 100, 200, 400, 800, 1600, 3200	La sensibilidad se bloquea en el valor especificado.





El ajuste actual de la sensibilidad ISO se indica mediante un icono al disparar (6).

- Cuando se selecciona **Automático**, el icono  no se visualiza en ISO 80, pero sí se muestra si aumenta automáticamente la sensibilidad ISO a un valor mayor que 80.
- Si se selecciona **Intervalo fijo automático**, se mostrarán  y el valor máximo de sensibilidad ISO.

### Observaciones sobre la sensibilidad ISO

- Algunas funciones no se pueden utilizar con otras opciones de menú (62).
- **Detección de movim.** (57) no funciona si la sensibilidad ISO se ajusta en cualquier valor distinto de **Automático**.

### ISO 3200





Cuando **Sensibilidad ISO** se ajusta en **3200**, los ajuste disponibles de **Modo de imagen** se limitan a  **2272x1704**,  **1600x1200** y  **640x480**.  aparece junto al indicador de sensibilidad ISO en la esquina inferior izquierda de la pantalla.

ISO 3200

## Opciones de color

En la pantalla de disparo del modo  (automático) → botón MENU → Opciones de color

Acentúa la intensidad de los colores o guarda imágenes en monocromo.

Opción	Descripción
 Color (ajuste predeterminado)	Se utiliza para que las imágenes reflejen colores naturales.
 Vivido	Se utiliza para conseguir un efecto intenso de "impresión fotográfica".
 Blanco y negro	Guarda imágenes en blanco y negro.
 Sepia	Guarda imágenes en tonos sepia.
 Cianotipo	Guarda imágenes en monocromo cian-azul.

Si los ajustes no se establecen en **Color**, se muestra en la pantalla el icono del ajuste actual (6). Los tonos del color en la pantalla de disparo cambian en función de la opción de color seleccionada.



### Observaciones sobre opciones de color







Algunas funciones no se pueden utilizar con otras opciones de menú (62).

## Modo zona AF

En la pantalla de disparo del modo  (automático) → botón MENU → Modo zona AF



Utilice esta opción para determinar la manera en la que la cámara selecciona la zona de enfoque para el autofocus.

Opción	Descripción
 <b>Prioridad al rostro</b> (ajuste predeterminado)	<p>Cuando la cámara detecta un rostro humano, enfoca dicho rostro. Consulte “Detección de rostros” (📖64) para obtener más información. Si se detecta más de un rostro, la cámara enfoca el rostro más cercano a la cámara. Al tomar imágenes de sujetos que no sean personas, o al encuadrar un sujeto cuyo rostro no se detecta, el ajuste <b>Modo zona AF</b> cambiará a <b>Automático</b> y la cámara seleccionará automáticamente (hasta nueve zonas) la zona de enfoque que contiene el sujeto más cercano a la cámara y lo enfocará.</p> <div data-bbox="687 341 932 523" data-label="Image"> </div>
 <b>Automático</b>	<p>La cámara selecciona automáticamente la zona de enfoque (hasta nueve zonas) que contiene al sujeto más cercano a la cámara y lo enfoca. Pulse el disparador hasta la mitad para activar la zona de enfoque. Con el disparador pulsado hasta la mitad, se mostrará en la pantalla la zona de enfoque (hasta nueve zonas) seleccionada.</p> <div data-bbox="687 666 932 848" data-label="Image"> </div>

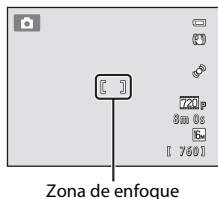
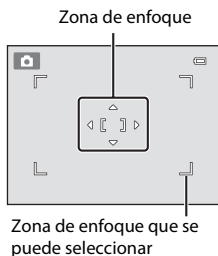
Opción	Descripción
 Manual	<p>Seleccione una de las 99 zonas de enfoque de la pantalla. Esta opción se recomienda en situaciones en las que el sujeto deseado está relativamente quieto y no se encuentra en el centro del encuadre.</p> <p>Pulse el multiselector ▲, ▼, ◀, ▶ para mover la zona de enfoque a la posición que quiera enfocar y después dispare.</p> <ul style="list-style-type: none"> <li>• Antes de realizar los siguientes ajustes, pulse el botón  para cancelar la selección de la zona de enfoque. <ul style="list-style-type: none"> <li>- Modo de flash</li> <li>- Modo macro, disparador automático o compensación de exposición</li> </ul> </li> </ul> <p>Una vez realizados los ajustes, pulse el botón  de nuevo para reactivar la selección de la zona de enfoque.</p>
 Central	<p>La cámara enfoca el sujeto que se encuentre en el centro del encuadre. Se muestra siempre la zona de enfoque central.</p>
 Seguimiento de sujeto	<p>Utilice esta función para tomar imágenes de sujetos en movimiento. Registre el sujeto que desea que enfoque la cámara. La zona de enfoque se desplazará automáticamente para seguir al sujeto. Consulte "Uso de Seguimiento de sujeto" (32) para obtener más información.</p>



## Observaciones sobre el modo de zona AF



- Cuando el zoom digital está activado, el enfoque se realizará en el centro de la pantalla con independencia del ajuste **Modo zona AF**.
- Es posible que el autofocus no responda como se espera (29).
- Algunas funciones no se pueden utilizar con otras opciones de menú (62).

## Uso de Seguimiento de sujeto

En la pantalla de disparo del modo  (automático) → botón MENU → Modo zona AF → Seguimiento de sujeto

Utilice esta función para tomar imágenes de sujetos en movimiento. Cuando se registra un sujeto, la cámara mueve automáticamente la zona de enfoque para seguir al sujeto. Si la cámara detecta un rostro de persona, registra el rostro de persona automáticamente e inicia el seguimiento de dicho rostro.

### 1 Registre un sujeto.

- Si no se detecta ningún rostro y aparece el borde blanco en el centro de la pantalla, alinee el sujeto con el borde y pulse el botón .
- Cuando el borde se ilumina en rojo, la cámara no puede enfocar el sujeto. Cambie la composición e intente volver a registrar el sujeto.
- Al registrar el sujeto, se mostrará un borde amarillo (zona de enfoque) alrededor de este y la cámara iniciará el seguimiento del sujeto.
- Para cancelar el registro del sujeto, pulse el botón .
- Si la cámara ya no puede seguir el sujeto registrado, desaparecerá la zona de enfoque y se cancelará el registro. Vuelva a registrar el sujeto.
- Cuando se detecta un rostro, la cámara registra automáticamente dicho rostro.

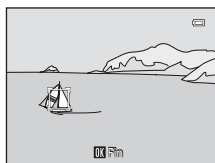

### 2 Pulse el disparador hasta el fondo para tomar una fotografía.

- La cámara enfoca la zona de enfoque cuando se pulsa el disparador hasta la mitad. La zona de enfoque se iluminará en verde y el enfoque quedará bloqueado.
- Si no aparece ninguna zona de enfoque cuando se pulsa el disparador hasta la mitad, la cámara enfoca el sujeto en el centro del encuadre.

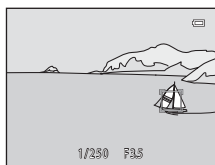

### Observaciones sobre el modo de seguimiento de sujeto

- Ajuste la posición del zoom, el modo de flash, la compensación de exposición y los ajustes del menú antes de registrar el sujeto.
- El seguimiento de sujeto no siempre es posible en determinadas condiciones de disparo.
- Si la cámara detecta más de un rostro en la pantalla, puede especificar qué rostros quiere registrar. No incluya rostros en el encuadre si quiere realizar el seguimiento de sujetos que no sean rostros.
- El zoom digital no se encuentra disponible.





## Modo autofocus

En la pantalla de disparo del modo  (automático) → botón MENU → Modo autofocus

Permite elegir el modo de enfoque de la cámara.

Opción	Descripción
AF-S AF sencillo (ajuste predeterminado)	La cámara enfoca cuando se pulsa el disparador hasta la mitad.
AF-F AF permanente	La cámara enfoca continuamente cuando se pulsa el disparador hasta la mitad. Se utiliza con sujetos en movimiento. Se escuchará el sonido del movimiento del motor del objetivo mientras la cámara enfoca.

### Modo autofocus para grabación de vídeo

El modo autofocus para grabación de vídeo se puede ajustar con **Modo autofocus** (48) en el menú Vídeo (47).

## Menú Retrato inteligente

- Consulte “Cambio del tamaño de imagen (Modo de imagen)” (📖60) para obtener más información sobre **Modo de imagen**.

### Suavizado de piel

En la pantalla del modo de retrato inteligente → botón **MENU** → Suavizado de piel

Permite activar el suavizado de piel.

Opción	Descripción
↕ Alto	Cuando se acciona el obturador, la cámara detecta uno o más rostros humanos (hasta tres) y procesa la imagen para difuminar los tonos de la piel del rostro antes de guardar la imagen. Es posible seleccionar el grado de efecto que se aplica.
↕ Normal (ajuste predeterminado)	
↕ Bajo	
OFF Apagado	Desactiva la función Suavizado de piel.

El ajuste actual de suavizado de piel se indica mediante un icono que aparece en la pantalla durante el disparo (📖6). No se mostrará ningún indicador si se selecciona **Apagado**. Los efectos del suavizado de piel no son visibles al encuadrar las imágenes para disparar. Compruebe el nivel de suavizado de piel realizado en el modo de reproducción.

### Temporizador sonrisa

En la pantalla del modo de retrato inteligente → botón **MENU** → Temporizador sonrisa

La cámara detecta rostros de personas y, a continuación, acciona automáticamente el obturador cada vez que detecta una sonrisa.

Opción	Descripción
📷 Encendido (ajuste predeterminado)	Activa la función Temporizador sonrisa.
OFF Apagado	Desactiva la función Temporizador sonrisa.

El ajuste actual del temporizador de sonrisa se indica mediante un icono que aparece en la pantalla durante el disparo (📖6). No se mostrará ningún icono si se selecciona **Apagado**.

## Antiparpeado

En la pantalla del modo de retrato inteligente → botón **MENU** → Antiparpeado

La cámara acciona el obturador automáticamente dos veces cada vez que se toma una fotografía. De las dos tomas, se guarda aquella en la que los ojos del sujeto están abiertos.

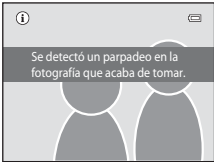
Opción	Descripción
 Encendido	<p>Activa la función Advertencia de parpeado. No es posible utilizar el flash si se selecciona <b>Encendido</b>. Si la cámara ha guardado una imagen en la que es posible que el sujeto tenga los ojos cerrados, aparecerá el cuadro de diálogo que se muestra a la derecha durante unos segundos.</p> 
<b>OFF Apagado</b> (ajuste predeterminado)	<p>Desactiva la función Advertencia de parpeado.</p>

El ajuste actual de antiparpeado se indica mediante un icono al disparar (6). No se mostrará ningún icono si se selecciona **Apagado**.

## Menú Reproducción

- Consulte “Edición de imágenes (fotografías)” (🔍10) para obtener información sobre las funciones de edición de imágenes.

### 🖨️ Pedido de impresión (Creación de un pedido de impresión DPOF)

Pulse el botón (modo de reproducción) → botón MENU → Pedido de impresión

Cuando se imprimen imágenes almacenadas en la tarjeta de memoria utilizando cualquiera de los métodos siguientes, la opción **Pedido de impresión** del menú de reproducción se utiliza para crear “pedidos de impresión” digitales para la impresión en dispositivos compatibles con DPOF.

- Introduzca la tarjeta de memoria en la ranura para tarjetas (🔧17) de una impresora compatible con DPOF.
- Lleve la tarjeta de memoria a un laboratorio fotográfico digital.
- Conecte la cámara a una impresora (🔧18) compatible con PictBridge (🔧17). También se puede crear un pedido de impresión para imágenes almacenadas en la memoria interna si se extrae la tarjeta de memoria de la cámara.

#### 1 Utilice el multiselector para seleccionar **Seleccionar imagen** y pulse el botón .

- En los modos de imágenes favoritas, ordenar automáticamente o mostrar por fecha, la pantalla que aparece a la derecha no se muestra. Continúe con el paso 2.

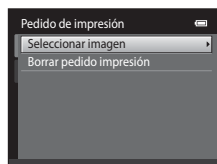

#### 2 Seleccione las imágenes (hasta 99) y el número de copias (hasta nueve) de cada una.

- Pulse o en el multiselector para seleccionar las imágenes y pulse o para especificar el número de copias que desea imprimir.
- La imagen seleccionada para imprimir aparecerá indicada con el icono de marca de verificación (✔) y una cifra que indica el número de copias que se imprimirán. Si no se ha especificado ninguna copia para las imágenes se cancela la selección.
- Gire el control del zoom hasta la posición **T** (🔍) para cambiar a la reproducción a pantalla completa. Gire el control del zoom hasta la posición **W** (🖼️) para regresar a la visualización de 12 miniaturas.
- Pulse el botón cuando haya finalizado el ajuste.



### 3 Elija si desea imprimir o no la fecha de disparo y la información de la foto.

- Seleccione **Fecha** y pulse el botón **OK** para imprimir la fecha de disparo en todas las imágenes del pedido de impresión.
- Seleccione **Info** y pulse el botón **OK** para imprimir la información (velocidad de obturación y diafragma) en todas las imágenes del pedido de impresión.
- Seleccione **Finalizado** y pulse el botón **OK** para finalizar el pedido de impresión y salir.

Las imágenes seleccionadas para su impresión se reconocen porque muestran el icono  durante la reproducción.

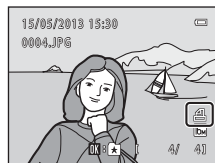
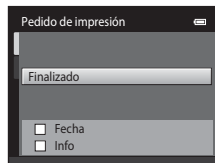

### **Observaciones sobre el pedido de impresión**

Cuando se crea un pedido de impresión en el modo de imágenes favoritas, el modo ordenar automáticamente o el modo mostrar por fecha, aparece la imagen mostrada más abajo si se han marcado para impresión imágenes distintas a las del álbum o categoría seleccionada o tomadas en la fecha de disparo seleccionada.

- Seleccione **Sí** para marcar las imágenes que quiera imprimir sin cambiar las marcas del resto.
- Seleccione **No** para eliminar todas las marcas de impresión de las imágenes marcadas anteriormente y restringir el pedido de impresión de las imágenes del álbum o la categoría seleccionada o que se hayan tomado en la fecha de disparo seleccionada.

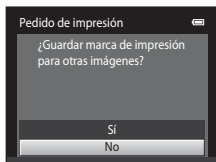

Modo de imágenes favoritas/  
ordenar automáticamente

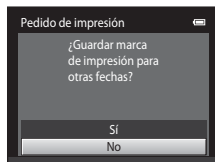

Modo mostrar por fecha

Si el número total de imágenes marcadas supera las 99 como resultado de añadir el ajuste actual del pedido de impresión, aparecerá la siguiente pantalla.

- Seleccione **Sí** para eliminar todas las marcas de impresión añadidas anteriormente del pedido de impresión y restringir el pedido de impresión de las imágenes que se acaban de marcar.
- Seleccione **Cancelar** para cancelar los ajustes recién añadidos sin cambiar las marcas de impresión de las imágenes marcadas anteriormente.

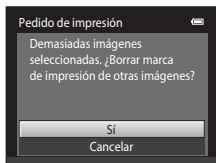

Modo de imágenes favoritas/  
ordenar automáticamente

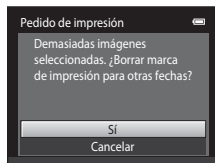

Modo mostrar por fecha

## ✓ Observaciones sobre la impresión con fecha de disparo e información de la fotografía

Si las opciones **Fecha** e **Info** están activados en la opción de pedido de impresión, la fecha del disparo y la información de la fotografía se imprimirán en las imágenes si dispone de una impresora compatible con DPOF (☞17) que admita la impresión de la fecha de disparo y de la información de la fotografía.

- La información de la fotografía no se imprimirá si la cámara se conecta directamente a una impresora, mediante el cable USB suministrado en la impresión DPOF (☞23).
- Tenga en cuenta que los ajustes de **Fecha** e **Info** se restauran cuando se muestra la opción **Pedido de impresión**.
- La fecha impresa se guarda cuando se toma la imagen. Un cambio en la fecha de la cámara mediante la opción **Zona horaria y fecha** en el menú Configuración después de haber capturado una imagen no afecta a la fecha impresa en la imagen.



## ✂ Cancelación del pedido de impresión existente

Seleccione **Borrar pedido impresión** en el paso 1 de “Pedido de impresión (Creación de un pedido de impresión DPOF)” (☞36) y pulse el botón **OK** para eliminar la marca de impresión de todas las imágenes y cancelar el pedido de impresión.

## ✂ Impresión fecha

Si se imprime la fecha y la hora de grabación en las imágenes mediante la opción **Impresión fecha** (☞55) del menú Configuración, las imágenes se graban con la fecha y la hora de disparo impresas en la imagen en el momento de la toma. Las imágenes con la fecha impresa se pueden imprimir desde impresoras no compatibles con la impresión de fecha en imágenes.

Solo se imprimirá la fecha y la hora impresa en imágenes con la opción Impresión fecha, incluso si la opción Impresión fecha está activada en el menú **Pedido de impresión**.

## Pase diapositiva

Pulse el botón  (modo de reproducción) → botón **MENU** →  Pase diapositiva



Reproduce las imágenes guardadas en la memoria interna o en la tarjeta de memoria de una en una en un “pase de diapositivas” automático.

### 1 Utilice el multiselector para seleccionar **Inicio** y pulse el botón **OK**.

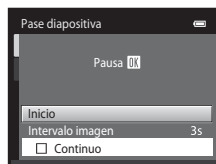
- Para cambiar el intervalo entre imágenes, elija **Intervalo imagen**, seleccione el intervalo de tiempo que desee y pulse el botón **OK** antes de elegir **Inicio**.
- Para repetir el pase de diapositivas automáticamente, elija **Continuo** y pulse el botón **OK** antes de seleccionar **Inicio**. Se añadirá la marca de verificación (✓) a la opción Continuo cuando esté activada.





### 2 Comenzará el pase de diapositivas.

- Con el pase de diapositivas en curso, pulse el multiselector  para ver la imagen siguiente o  para ver la imagen anterior. Mantenga pulsado cualquiera de los dos botones para rebobinar o avanzar rápidamente.
- Para finalizar o pausar un pase de diapositivas, pulse el botón **OK**.





### 3 Detenga o reinicie el pase.

- La pantalla de la derecha aparece cuando se llega a la última diapositiva o se pone en pausa el pase. Marque  y pulse **OK** para volver al paso 1, o bien seleccione  para reiniciar el pase.





### Observaciones sobre el pase de diapositivas

- Solo se muestra el primer fotograma de video (82) que se incluyen en un pase de diapositivas.
- El tiempo de reproducción máximo es de aproximadamente 30 minutos incluso si **Continuo** está activado (59).



## Proteger



Pulse el botón  (modo de reproducción) → botón MENU →  Proteger

Protege las imágenes seleccionadas de borrarlas accidentalmente.

Selecciona las imágenes que desea proteger o en las que desea cancelar la protección de imágenes protegidas previamente en la pantalla de selección de imágenes.

Consulte "Selección de imágenes" (42).

Tenga en cuenta que el formateo de la memoria interna de la cámara o de la tarjeta de memoria borrará definitivamente los archivos protegidos (60).

Las imágenes protegidas se pueden identificar mediante el icono  en el modo de reproducción (7).

### Selección de imágenes

Aparecerá una pantalla de selección de imágenes como la que se muestra a la derecha con las siguientes operaciones:

- Pedido de impresión > **Seleccionar imagen** (🔍36)
- Proteger (🔒41)
- Girar imagen (🔄43)
- Copiar > **Imágenes selecc.** (📄46)
- Pantalla inicio > **Selecc. imagen** (🏠49)
- Borrar > **Borrar img. selecc.** (🗑33)



Siga los procedimientos que se describen a continuación para elegir las imágenes.

#### 1 Pulse ◀ o ▶ en el multiselector para seleccionar la imagen que desee.

- Gire el control del zoom (📖2) hasta la posición **T** (🔍) para volver a la reproducción a pantalla completa o **W** (📺) para cambiar a visualización a 12 miniaturas.
- Sólo se puede seleccionar una imagen cada vez para **Girar imagen** y **Pantalla inicio**. Continúe con el paso 3.



#### 2 Pulse ▲ o ▼ para seleccionar o cancelar la selección (o para especificar el número de copias).



- Al seleccionar una imagen, se muestra un marca de verificación (✔) en esta. Repita los pasos 1 y 2 para seleccionar más imágenes.





#### 3 Pulse el botón Ⓚ para finalizar la selección.

- Si se selecciona **Imágenes selecc.**, se muestra un cuadro de diálogo de confirmación. Siga las instrucciones que aparecen en pantalla.

## Girar imagen

Pulse el botón  (modo de reproducción) → botón **MENU** →  Girar imagen

Especifique la orientación en la que se mostrarán las imágenes grabadas en la reproducción. Las fotografías se pueden girar 90 grados en el sentido de las agujas del reloj o 90 grados en el sentido contrario. Las imágenes grabadas con orientación de retrato (“vertical”) se pueden girar hasta 180 grados en cualquier dirección.

Seleccione una imagen en la pantalla de selección de imágenes (42). Cuando aparezca la pantalla de giro de imágenes, pulse el multiselector  o  para girar la imagen 90 grados.





Girar 90 grados en sentido contrario a las agujas del reloj



Girar 90 grados en el sentido de las agujas del reloj

Pulse el botón  para finalizar la orientación de la pantalla y guardar los datos de orientación con la imagen.

## **Anotación de voz**

Pulse el botón  (modo de reproducción) → seleccione una imagen → botón **MENU** →  Anotación de voz



Utilice el micrófono integrado de la cámara para grabar anotaciones de voz de las imágenes.

- Cuando se reproduce una imagen sin anotación de voz asociada, la pantalla cambia a la pantalla de grabación. Cuando se reproduce una imagen con una anotación de voz asociada (indicada con el icono  en pantalla completa), la pantalla cambia a la pantalla de reproducción de anotaciones de voz.

### **Grabación de anotaciones de voz**



- Se pueden grabar anotaciones de voz de hasta 20 segundos con el botón  pulsado.
- No toque el micrófono integrado durante la grabación.

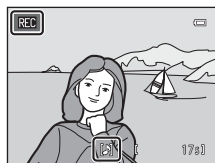

- Durante la grabación, en la pantalla parpadearán  y .
- Cuando finaliza la grabación, aparece la pantalla de reproducción de anotaciones de voz. Consulte “Reproducción de anotaciones de voz” para obtener más información.
- Pulse el multiselector  antes o después de grabar una anotación de voz para volver al menú Reproducción. Pulse el botón **MENU** para salir del menú de reproducción.





### **Reproducción de anotaciones de voz**

- Pulse el botón  para reproducir la anotación de voz.
- Pulse el botón  de nuevo para detener la reproducción.
- Gire el control del zoom hasta la posición **T** o **W** durante la reproducción para ajustar el volumen de reproducción.
- Pulse el multiselector  antes o después de reproducir una anotación de voz para volver al menú Reproducción. Pulse el botón **MENU** para salir del menú de reproducción.



## Borrado de anotaciones de voz

En la pantalla de reproducción de anotaciones de voz, pulse el botón . Pulse el multiselector ▲ o ▼ para seleccionar **Si** y pulse el botón . Solo se borrará la anotación de voz.

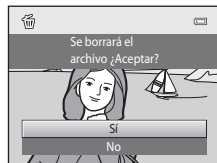



## Observaciones sobre las anotaciones de voz

- Si se borra una imagen con una anotación de voz adjunta, ambas se borrarán.
- Las anotaciones de voz adjuntas a imágenes protegidas no se pueden borrar.
- Si una imagen ya tiene una anotación de voz, deberá borrarla para poder grabar una nueva.
- Con la cámara COOLPIX S2750 no es posible grabar una anotación de voz en imágenes tomadas con una cámara digital de otro fabricante o modelo.

## Información adicional

Consulte "Nombres de carpetas y archivos de imagen/sonido" ( 70) para obtener más información.

## Copiar (Copia entre la memoria interna y la tarjeta de memoria)

Pulse el botón  (modo de reproducción) → botón MENU →  Copiar

Copia las imágenes de la tarjeta de memoria a la memoria interna y viceversa.

**1** Utilice el multiselector para seleccionar una de las opciones de la pantalla de copia y pulse el botón .

- **Cámara a tarjeta:** copia imágenes de la memoria interna a la tarjeta de memoria.
- **Tarjeta a cámara:** copia imágenes de la tarjeta de memoria a la memoria interna.

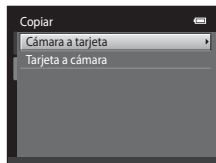



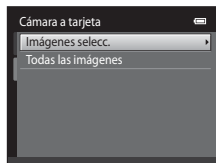

**2** Seleccione una opción de copia y pulse el botón .

- **Imágenes selecc.:** copia las imágenes seleccionadas desde la pantalla de selección de imágenes (42).
- **Todas las imágenes:** copia todas las imágenes.



### Observaciones sobre la copia de imágenes

- Se pueden copiar archivos con formato JPEG, AVI y WAV. No es posible copiar archivos registrados en cualquier otro formato.
- Si hay anotaciones de voz (44) adjuntas a las imágenes seleccionadas para copiar, también se copiarán con las imágenes.
- No se garantiza el funcionamiento con imágenes tomadas con una cámara de otro fabricante o que se hayan modificado en un ordenador.
- Cuando se copian las imágenes seleccionadas para un **Pedido de impresión** (36), la marca de impresión no se copia. No obstante, los ajustes de **Proteger** (41) se copian con las imágenes.
- Las imágenes o videos copiados desde la memoria interna o la tarjeta de memoria (7) no pueden mostrarse en el modo ordenar automáticamente.
- Cuando se copian imágenes añadidas a álbumes (4), las copias no se añaden automáticamente a los mismos álbumes que las imágenes originales.

### “La memoria no contiene imágenes.” Mensaje

Si se introduce en la cámara una tarjeta de memoria sin imágenes, **La memoria no contiene imágenes.** aparecerá cuando la cámara se ponga en modo de reproducción. Pulse el botón MENU para seleccionar **Copiar** en el menú Reproducción y copie las imágenes guardadas en la memoria interna de la cámara a la tarjeta de memoria.

### Información adicional



Consulte “Nombres de carpetas y archivos de imagen/sonido” (70) para obtener más información.

# Menú Vídeo

## Opcio. vídeo

En la pantalla de disparo → botón MENU → pestaña  → Opcio. vídeo

Selecciona la opción de vídeo que desee para grabar. Un mayor tamaño de imagen mejora la calidad de imagen e incrementa el tamaño de archivo.

Opción	Descripción
 <b>HD 720p (1280×720)</b> (ajuste predeterminado*)	Se graban vídeos con una relación de aspecto de 16:9.
 <b>VGA (640×480)</b>	Se graban vídeos con una relación de aspecto de 4:3.
 <b>QVGA (320×240)</b>	Se graban vídeos con una relación de aspecto de 4:3.

\* Cuando se graba en la memoria interna, el ajuste predeterminado es  **VGA (640×480)**.

- La velocidad de fotogramas es aproximadamente de 30 fotogramas por segundo en algunas opciones.
- Consulte la página 80 para obtener más información sobre la duración máxima de los vídeos.



### Información adicional

Consulte "Nombres de carpetas y archivos de imagen/sonido" () para obtener más información.

## Modo autofocus

En la pantalla de disparo → botón MENU → pestaña  → Modo autofocus

Selecciona el método de autofocus empleado al grabar vídeo.

Opción	Descripción
<b>AF-S AF sencillo</b> (ajuste predeterminado)	El enfoque se bloquea al pulsar el botón  (  grabación de vídeo) para iniciar la grabación. Seleccione esta opción si la distancia entre la cámara y el sujeto no va a sufrir variaciones importantes.
<b>AF-F AF permanente</b>	La cámara enfoca continuamente durante la grabación de vídeo. Seleccione esta opción si la distancia entre la cámara y el sujeto va a sufrir variaciones importantes durante la grabación. Para evitar que el sonido del enfoque de la cámara interfiera con la grabación, se recomienda utilizar <b>AF sencillo</b> .

## Reduc. ruido del viento

En la pantalla de disparo → botón MENU → pestaña  → Reduc. ruido del viento

Selecciona si se reduce el ruido del viento durante la grabación de vídeo.

Opción	Descripción
 Encendido	Realiza la grabación reduciendo al máximo el sonido del viento que sopla en el micrófono. Se recomienda para grabar con condiciones de mucho viento. Durante la reproducción, no sólo se reduce la escucha del ruido del viento, sino que puede afectar a otros sonidos.
<b>OFF Apagado</b> (ajuste predeterminado)	No se reduce el ruido del viento

Cuando se activa el ajuste de reducción de ruido del viento, aparece el ajuste actual durante el disparo ( 6). Cuando se selecciona **Apagado**, no aparece ningún icono para el ajuste actual.



# Menú Configuración

## Pantalla inicio

Pulse el botón **MENU** → pestaña **Y** → Pantalla inicio

Permite seleccionar si desea mostrar o no la pantalla de bienvenida al encender la cámara.

Opción	Descripción
Ninguno (ajuste predeterminado)	La cámara pasa a modo de disparo o reproducción sin mostrar la pantalla de inicio.
COOLPIX	La cámara muestra una pantalla de inicio y pasa a modo de disparo o reproducción.
Selecc. imagen	Muestra una imagen seleccionada para la pantalla de inicio. En la pantalla de selección de imagen, seleccione una imagen (📷42) y pulse el botón <b>OK</b> . <ul style="list-style-type: none"><li>La imagen seleccionada quedará almacenada en la cámara y se mostrará al encenderla aunque se haya borrado la imagen original.</li><li>No se pueden utilizar imágenes capturadas con un ajuste de <b>Modo de imagen</b> (📖60) de 📷 <b>4608x2592</b> ni las copias creadas con un tamaño de 320 x 240 o inferior mediante la función de imagen pequeña (📷15) o de recorte (📷16).</li></ul>

## Zona horaria y fecha

Pulse el botón **MENU** → pestaña **Y** → Zona horaria y fecha

Permite ajustar el reloj de la cámara.

Opción	Descripción
Fecha y hora	<p>Permite ajustar el reloj de la cámara a la fecha y a la hora actuales.            Utilice el multiselector para ajustar la fecha y la hora en la pantalla mostrada.</p> <ul style="list-style-type: none"> <li>• Seleccione un campo: pulse ◀ o ▶ (la opción resaltada cambia entre <b>D</b>, <b>M</b>, <b>A</b> la hora y los minutos).</li> <li>• Edite el campo resaltado: pulse ▲ o ▼.</li> <li>• Aplique los ajustes: seleccione el campo de los minutos y pulse el botón <b>OK</b>.</li> </ul>
Formato de fecha	<p>Seleccione el orden en que quiere que se muestren el día, el mes y el año:  <b>Año/mes/día</b>, <b>Mes/día/año</b> y <b>Día/mes/año</b>.</p>
Zona horaria	<p>Se puede especificar <b>Zona horaria local</b> y la opción horario de verano se puede activar o desactivar desde las opciones de zona horaria. Si está seleccionada la función de destino del viaje (▶), la cámara calcula automáticamente la diferencia horaria entre el destino del viaje y la zona horaria local (🏠), y guarda las imágenes con la fecha y hora del destino del viaje. Esta opción es útil durante los viajes.</p>



## Selección de la zona horaria del destino del viaje

- 1** Utilice el multiselector para seleccionar **Zona horaria** y pulse el botón **OK**.

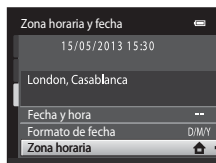

- 2** Seleccione **Destino del viaje** y pulse el botón **OK**.

- La fecha y la hora que aparecen en la pantalla cambian en función de la región que se selecciona.

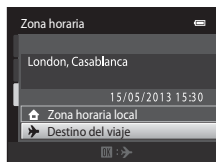

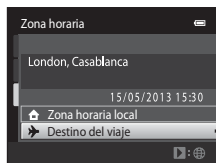

- 3** Pulse **▶**.

- Aparecerá la pantalla de selección de zona horaria.



- 4** Pulse **◀** o **▶** para seleccionar la zona horaria del destino de viaje.

- Pulse **▲** en una zona horaria en la que el horario de verano esté activado para activar la función de horario de verano y adelantar el horario automáticamente una hora. El icono  se mostrará en la parte superior de la pantalla. Pulse **▼** para desactivar la función de horario de verano.
- Pulse el botón **OK** para seleccionar la zona horaria del destino de viaje.
- Mientras esté seleccionada la zona horaria de destino de viaje, aparecerá el icono  en la pantalla si la cámara está en el modo de disparo.

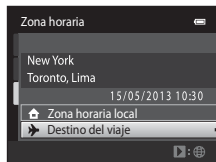
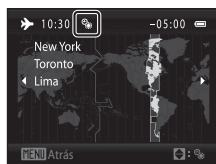

## Menú Configuración

### **Zona horaria local**

- Para cambiar la zona horaria local, seleccione **Zona horaria local** en el paso 2 y pulse el botón **OK**.
- Para cambiar la zona horaria local, seleccione **Zona horaria local** en el paso 2 y lleve a cabo el mismo procedimiento que en **Destino del viaje** para ajustar la zona horaria local.

### **Horario de verano**

Cuando comience o finalice el horario de verano, active o desactive la opción horario de verano desde la pantalla de selección de zona horaria mostrada en el paso 4.

### **Impresión de la fecha en las imágenes**

Active la opción **Impresión fecha** (0655) en el menú Configuración una vez ajustada la fecha y la hora. Si la opción **Impresión fecha** está activada, las imágenes se grabarán con la fecha de disparo impresa en ellas.

## Config. pantalla

Pulse el botón **MENU** → pestaña **Y** → Config. pantalla

Permite ajustar las opciones que aparecen a continuación.

Opción	Descripción
Informac foto	Permite elegir la información que muestra la pantalla durante el modo de disparo y reproducción.
Revisión de imagen	<b>Encendido</b> (ajuste predeterminado): la imagen se muestra de forma automática en la pantalla inmediatamente después de la toma y la pantalla regresa al modo de disparo. <b>Apagado</b> : la imagen no se visualiza una vez tomada.
Brillo	Selecciona el brillo de la pantalla entre cinco ajustes. El ajuste predeterminado es <b>3</b> .

### Informac foto

Permite seleccionar si la información de la fotografía se muestra en la pantalla o no. Consulte “La pantalla” (📖6) para obtener información sobre los indicadores que aparecen en esta.

	Modo de disparo	Modo de reproducción
Mostrar info		
Info auto (ajuste predeterminado)	Los ajustes actuales y las guías operativas se muestran como en <b>Mostrar info</b> . Si no se realiza ninguna operación durante algunos segundos, la pantalla será la misma que con <b>Ocultar info</b> . La información volverá a mostrarse cuando se realice la próxima operación.	
Ocultar info		

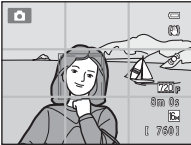
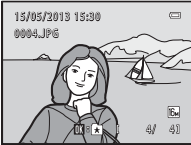
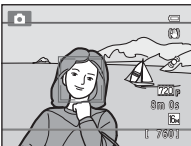
	Modo de disparo	Modo de reproducción
Cuadrícula+info auto	 <p>Además de la información mostrada con <b>Info auto</b>, aparece una cuadrícula para ayudarle a encuadrar las imágenes. La cuadrícula no se visualiza durante la grabación de vídeo.</p>	 <p>Los ajustes actuales o la guía de funcionamiento se muestran como en <b>Info auto</b>.</p>
Fot. vídeo+info auto	 <p>Además de la información mostrada con <b>Info auto</b>, aparece un fotograma antes de que se inicie la grabación para representar la zona que se capturará durante la grabación de vídeos. El fotograma no se visualiza si se pulsa el disparador hasta la mitad o si se está grabando.</p>	<p>Los ajustes actuales o la guía de funcionamiento se muestran como en <b>Info auto</b>.</p>

## Impresión fecha (impresión de fecha y hora)

Pulse el botón **MENU** → pestaña **Y** → Impresión fecha

Es posible imprimir la fecha y la hora de disparo en las imágenes durante el disparo, lo que permite imprimir la información incluso desde impresoras que no admiten la impresión de datos (🔗39).



Opción	Descripción
<b>DATE</b> Fecha	La fecha se imprime en las imágenes.
<b>DATE</b> Fecha y hora	La fecha y la hora se imprimen en las imágenes.
<b>OFF</b> Apagado (ajuste predeterminado)	La fecha y la hora no se imprimen en las imágenes.

El ajuste actual de fecha de impresión se puede confirmar en la pantalla de la cámara durante el disparo (📖6). Si se selecciona **Apagado**, no se muestra ningún icono.

### ✓ Observaciones sobre la impresión de fecha

- Las fechas impresas forman parte permanentemente de los datos de la imagen y no se pueden borrar. La fecha y la hora no se pueden imprimir en las imágenes después de haberlas tomado.
- La fecha no se puede imprimir en las siguientes situaciones:
  - Si se utiliza el modo de escena **Asist. panorama**
  - Durante la grabación de vídeos
- Es posible que las fechas impresas con un ajuste **Modo de imagen** (📖60) de **640×480** se lean con dificultad. Seleccione **2M 1600×1200** o superior cuando utilice la opción **Impresión fecha**.
- La fecha se grabará con el formato que se haya seleccionado en la opción **Zona horaria y fecha** del menú Configuración (📖22, 🔗50).

### 📎 Impresión fecha y Pedido de impresión

Si se utiliza una impresora compatible con DPOF que admita la impresión de la fecha y de la información de la fotografía, es posible usar la opción **Pedido de impresión** (🔗36) para imprimir dicha información incluso en imágenes no tomadas con la opción **Impresión fecha**.

## Reducc. vibraciones

Pulse el botón **MENU** → pestaña **Y** → Reducc. vibraciones

Reduce los efectos de las sacudidas de la cámara durante el disparo. La reducción de vibraciones permite reducir de forma eficaz la borrosidad provocada por los pequeños movimientos de la mano, conocidos como sacudidas de la cámara, que a menudo se producen al disparar con el zoom de teleobjetivo activado o a una velocidad de obturador lenta. Los efectos de las sacudidas de la cámara se reducen al grabar vídeo y cuando se toman fotografías sin zoom.

Ajuste **Reducc. vibraciones** en **Apagada** si utiliza un trípode para estabilizar la cámara durante el disparo.

Opción	Descripción
 Encendida (ajuste predeterminado)	La reducción de la vibración está activada.
OFF Apagada	La reducción de la vibración está desactivada.

El ajuste actual de reducción de vibraciones se indica mediante un icono al disparar (6). No se mostrará ningún icono si se selecciona **Apagada**.

### Observaciones sobre la reducción de vibración







- Tras encender la cámara o tras pasar del modo de reproducción al modo de disparo, debe esperar a que aparezca la pantalla del modo de disparo por completo antes de poder tomar fotografías.
- Debido a las características de la función de reducción de vibración, las imágenes mostradas en la pantalla de la cámara justo después del disparo pueden verse borrosas.
- Es posible que la reducción de vibración no pueda eliminar completamente el efecto de las sacudidas de la cámara en determinadas situaciones.



## Detección de movim.

Pulse el botón **MENU** → pestaña **Y** → Detección de movim.

Active la detección de movimiento para reducir los efectos de sacudidas de la cámara y el movimiento del sujeto cuando se disparan imágenes instantáneas.

Opción	Descripción
 Automático (ajuste predeterminado)	<p>Cuando la cámara detecta el movimiento del sujeto o las sacudidas de la cámara, la sensibilidad ISO, la velocidad de obturación aumentan automáticamente para reducir el efecto borroso. No obstante, la detección de movimiento no funciona en las siguientes situaciones.</p> <ul style="list-style-type: none"> <li>• Si se dispara el flash.</li> <li>• Si <b>Multidisparo 16</b> () está ajustado en el modo  (automático).</li> <li>• Si <b>Sensibilidad ISO</b> () está ajustado en <b>Intervalo fijo automático</b> o Sensibilidad ISO se fija en un valor concreto en el modo  (automático).</li> <li>• Si <b>Modo zona AF</b> () está ajustado en <b>Seguimiento de sujeto</b> en el modo  (automático).</li> <li>• Si se selecciona el modo de escena <b>Deportes, Retrato nocturno, Amanecer/anochece, Paisaje nocturno, Museo, Fuego artificial, Contraluz</b> o <b>Retrato de mascotas</b>.</li> </ul>
OFF Apagado	Detección de movimiento no activada.

El ajuste actual de detección de movimiento se puede confirmar en la pantalla de la cámara durante el disparo (6). El icono de detección de movimiento se vuelve de color verde cuando la cámara detecta una sacudida y la velocidad de obturación aumenta. Si se selecciona **Apagado**, no se muestra ningún icono.

### Observaciones sobre la detección de movimiento

- Es posible que la detección de movimiento no pueda eliminar completamente el efecto de las sacudidas de la cámara y del movimiento del sujeto en determinadas situaciones.
- Puede que la detección de movimiento no funcione si el sujeto se mueve mucho o está muy oscuro.
- Las imágenes capturadas mediante la detección de movimiento pueden aparecer con algo de "grano".

## Ayuda AF

Pulse el botón **MENU** → pestaña **Y** → Ayuda AF

Permite activar o desactivar la luz de ayuda de AF, que facilita la operación de enfoque automático cuando el sujeto está poco iluminado.

Opción	Descripción
Automático (ajuste predeterminado)	La luz de ayuda de AF se utilizará para ayudar en la operación de enfoque si el sujeto está mal iluminado. La luz tiene un alcance aproximado de 1,9 m (6 pies 2 pulg.) en la posición máxima de gran angular y unos 1,1 m (3 pies 7 pulg.) en la posición máxima de teleobjetivo. Tenga en cuenta que para algunos modos de escena como <b>Museo</b> (📷44) o <b>Retrato de mascotas</b> (📷46) o en zonas de enfoque, es posible que la luz de ayuda de AF no se encienda con Automático seleccionado.
Apagado	La luz de ayuda de AF no se enciende. Es posible que la cámara no pueda enfocar cuando hay poca iluminación.

## Zoom digital

Pulse el botón **MENU** → pestaña **Y** → Zoom digital

Permite activar o desactivar el zoom digital.

Opción	Descripción
Encendido (ajuste predeterminado)	Cuando la cámara amplía hasta la posición máxima del zoom óptico, si gira el control del zoom en la posición <b>T</b> (📷) se activa el zoom digital (📷27).
Apagado	El zoom digital no se activará (excepto durante la grabación de vídeo).

### 👍 Observaciones sobre el zoom digital

- Si el zoom digital está en uso, la cámara enfoca el centro del encuadre, independientemente del ajuste del modo de zona AF especificado.
- El zoom digital no se puede utilizar en las situaciones siguientes.
  - Si **Continuo** está ajustado en **Multidisparo 16** (📷26) en el modo 📷 (automático).
  - Si **Modo zona AF** (📷30) está ajustado en **Seguimiento de sujeto** en el modo 📷 (automático).
  - Si se selecciona el modo de escena **Selector auto. escenas**, **Retrato**, **Retrato nocturno** o **Retrato de mascotas**.
  - Si se selecciona el modo de retrato inteligente.

## Config. sonido

Pulse el botón **MENU** → pestaña **Y** → Config. sonido

Permite establecer los siguientes ajustes de sonido.

Opción	Descripción
Sonido botón	Seleccione <b>Encendido</b> (ajuste predeterminado) o <b>Apagado</b> . Si se selecciona <b>Encendido</b> , se oír un pitido cuando las operaciones se realizan correctamente, dos cuando la cámara enfoca el sujeto y tres cuando se detecta un error. También se emitirá un sonido de inicio al encender la cámara.
Sonido disparad.	Seleccione <b>Encendido</b> (ajuste predeterminado) o <b>Apagado</b> . No se reproduce ningún sonido con el obturador si están activadas algunas funciones como el disparo continuo o BSS (selector de mejor disparo), o si se graba vídeo, incluso si se ha seleccionado <b>Encendido</b> .

### Observaciones sobre la configuración de sonido



En el modo de escena **Retrato de mascotas**, los sonidos del botón y del obturador están desactivados.

## Desconexión aut.

Pulse el botón **MENU** → pestaña **Y** → Desconexión aut.

Si la cámara está encendida y transcurre un periodo de tiempo sin que se realice ninguna operación, la cámara se apagará y entrará en el modo de reposo (21) para ahorrar energía. En esta opción, defina el tiempo que debe transcurrir para que la cámara entre en el modo de reposo. Es posible seleccionar **30 seg.**, **1 min** (ajuste predeterminado), **5 min** y **30 min**.

### Si la función de ahorro de energía apaga la pantalla

- El indicador de encendido parpadea en modo de reposo.
- La cámara se apaga si pasa aproximadamente tres minutos en modo de reposo.
- Con el indicador de encendido aún parpadeando, puede pulsar cualquiera de los siguientes botones para reactivar la pantalla:
  - Interruptor principal, disparador, botón , botón  o botón  grabación de vídeo)

### Ajustes de Desconexión aut.

- El tiempo que debe transcurrir antes de que la cámara pase al modo de reposo se fija en las siguientes situaciones:
  - Cuando se muestra un menú: tres minutos
  - Durante la reproducción del pase de diapositivas: hasta 30 minutos
  - Si el adaptador de CA EH-62G está conectado: 30 minutos
- La cámara no pasa al modo de reposo si se están transfiriendo imágenes con una tarjeta Eye-Fi.

## Format. memoria/Format. tarjeta

Pulse el botón **MENU** → pestaña **Y** → **Format. memoria/Format. tarjeta**

Utilice esta opción para formatear la memoria interna o una tarjeta de memoria.

**El formateo de la memoria interna o de las tarjetas de memoria borra definitivamente todos los datos.** Los datos borrados no se pueden recuperar.

Asegúrese de transferir las imágenes importantes a un ordenador antes de formatear.

### Formateo de la memoria interna

Para formatear la memoria interna, extraiga la tarjeta de memoria de la cámara. La opción **Format. memoria** aparece en el menú Configuración.

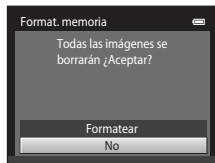

### Formateo de la tarjeta de memoria

Se puede formatear una tarjeta de memoria introducida en la cámara. La opción **Format. tarjeta** aparece en el menú Configuración.

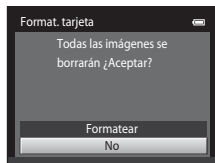

### **Formateo de la memoria interna y de las tarjetas de memoria**

- Si se formatea la memoria interna o la tarjeta de memoria, los ajustes de los iconos de los álbumes () se restablecen a sus valores predeterminados (visualizado como número).
- No apague la cámara ni abra la tapa del compartimento de la batería/de la ranura para tarjeta de memoria durante el formateo.
- La primera vez que se introduce en esta cámara una tarjeta de memoria utilizada previamente en otro dispositivo es muy importante formatearla con la cámara.

## Idioma/Language

Pulse el botón **MENU** → pestaña **Y** → Idioma/Language

Permite seleccionar un idioma de entre 29 para los menús y los mensajes de la cámara.

<b>Čeština</b>	Checo
<b>Dansk</b>	Danés
<b>Deutsch</b>	Alemán
<b>English</b>	(Ajuste predeterminado)
<b>Español</b>	Español
<b>Ελληνικά</b>	Griego
<b>Français</b>	Francés
<b>Indonesia</b>	Indonesio
<b>Italiano</b>	Italiano
<b>Magyar</b>	Húngaro
<b>Nederlands</b>	Neerlandés
<b>Norsk</b>	Noruego
<b>Polski</b>	Polaco
<b>Português (BR)</b>	Portugués de Brasil
<b>Português (PT)</b>	Portugués

<b>Русский</b>	Ruso
<b>Română</b>	Rumano
<b>Suomi</b>	Finlandés
<b>Svenska</b>	Sueco
<b>Tiếng Việt</b>	Vietnamita
<b>Türkçe</b>	Turco
<b>Українська</b>	Ucraniano
<b>عربي</b>	Árabe
<b>简体中文</b>	Chino simplificado
<b>繁體中文</b>	Chino tradicional
<b>日本語</b>	Japonés
<b>한글</b>	Coreano
<b>ภาษาไทย</b>	Tailandés
<b>हिन्दी</b>	Hindi

## Modo de vídeo

Pulse el botón **MENU** → pestaña **Y** → Modo de vídeo

Ajusta la configuración necesaria para la conexión a un televisor. Puede seleccionar entre **NTSC** y **PAL**.

## Cargar con ordenador

Pulse el botón **MENU** → pestaña **Y** → Cargar con ordenador

Permite definir si la batería insertada en la cámara se carga cuando ésta se conecta a un ordenador a través del cable USB.

Opción	Descripción
Automático (ajuste predeterminado)	Cuando la cámara se conecta a un ordenador en funcionamiento, la batería insertada en la cámara se carga automáticamente mediante la alimentación suministrada por el ordenador.
Apagado	La batería insertada en la cámara no se carga cuando se conecta la cámara a un ordenador.

### ✓ Observaciones sobre la conexión de la cámara a una impresora

- La batería no se puede cargar con la conexión a una impresora, incluso en el caso de que la impresora sea compatible con el estándar PictBridge.
- Si se selecciona **Automático** en **Cargar con ordenador**, podría resultar imposible imprimir imágenes mediante la conexión directa de la cámara a algunas impresoras. Si la pantalla de inicio de **PictBridge** no se muestra en la pantalla después de conectar la cámara a una impresora y encenderla, apague la cámara y desconecte el cable USB. Ajuste **Cargar con ordenador** en **Apagado** y vuelva a conectar la cámara a la impresora.

### ✓ Observaciones sobre la carga con conexión a un ordenador

- La batería no se puede cargar ni se pueden transferir datos si la cámara se conecta a un ordenador antes de haber ajustado el idioma de visualización y la fecha y hora de la cámara (☞22). Si la pila del reloj de la cámara (☞23) se ha agotado, se debe restaurar la fecha y la hora para poder cargar la batería o transferir las imágenes con una conexión a un ordenador. En ese caso, utilice el cargador con adaptador de CA EH-70P (☞16) para cargar la batería y, después, ajuste la fecha y la hora de la cámara.
- Si la cámara se apaga, la carga se detendrá también.
- Si el ordenador entra en modo reposo durante la carga de la cámara, la carga se detendrá y se apagará la cámara.
- Cuando desconecte la cámara de un ordenador, apáguela primero y luego desconecte el cable USB.
- La carga de una batería totalmente agotada suele tardar unas 2 horas 40 minutos. El tiempo de carga también aumenta si se transfieren imágenes durante la carga de la batería.
- Cuando se conecta la cámara a un ordenador, la aplicación instalada en el ordenador (por ejemplo, Nikon Transfer 2) puede que se inicie. Si ha conectado la cámara al ordenador exclusivamente para cargar la batería, cierre la aplicación.
- La cámara se apaga automáticamente si, una vez finalizada la carga, no se detecta ninguna comunicación con el ordenador durante 30 minutos.
- En función de las especificaciones, la configuración, la asignación de recursos y la alimentación, puede que sea imposible cargar la batería introducida en la cámara mediante su conexión al ordenador.

**Indicador de carga**

En la siguiente tabla se explican los estados del indicador de carga cuando la cámara está conectada a un ordenador.

Indicador de carga	Descripción
Parpadea lentamente (verde)	Batería en carga.
Apagado	La batería no se está cargando. Si el indicador de carga se apaga tras parpadear lentamente (verde) y el indicador de encendido sigue iluminado, significa que la carga ha finalizado.
Parpadea rápidamente (verde)	<ul style="list-style-type: none"> <li>• La temperatura ambiente no es adecuada para la carga. Cargue la batería en espacios interiores con una temperatura ambiente de entre 5 °C y 35 °C (41 °F y 95 °F).</li> <li>• El cable USB no está bien conectado a la cámara o la batería está defectuosa. Vuelva a conectar el cable USB correctamente o cambie la batería.</li> <li>• El ordenador está en modo de reposo y no suministra corriente. Reinicie el ordenador.</li> <li>• La batería no se puede cargar porque las especificaciones o la configuración del ordenador no permite suministrar corriente a la cámara.</li> </ul>

## Adverten de parpad.

Pulse el botón **MENU** → pestaña **Y** → Adverten de parpad.

Permite especificar si la cámara debe detectar o no los sujetos humanos que hayan parpadeado durante el disparo con la función de detección de rostros (📖64) en los modos que se indican a continuación.

- Modo  (automático) (si se selecciona **Prioridad al rostro** (🔧30) como opción de modo de zona AF).
- Se ha seleccionado el modo de escena **Selector auto. escenas** (📖40), **Retrato** (📖40) o **Retrato nocturno** (📖41).

Opción	Descripción
Encendido	Cuando la cámara detecta que uno o más sujetos humanos han parpadeado en una imagen tomada con detección de rostros, se muestra la pantalla <b>¿Ha parpadeado alguien?</b> . El rostro del sujeto humano que puede haber parpadeado al accionar el obturador se encuadra con un borde amarillo. Si se produce esta situación, compruebe la imagen y determine si debe tomar otra imagen. Consulte “Funcionamiento de la pantalla Parpad. de adverten.” (🔧65) para obtener más información.
Apagado (ajuste predeterminado)	Adverten de parpad. no está activado.

### Observaciones sobre la advertencia de parpadeo

La advertencia de parpadeo no funciona con ajustes continuos de **Continuo**, **BSS** o **Multidisparo 16**.



## Funcionamiento de la pantalla Parpad. de adverten.

Cuando se muestra la pantalla **¿Ha parpadeado alguien?** a la derecha de la pantalla, están disponibles las operaciones descritas a continuación.



Si no se realiza ninguna operación durante unos segundos, la cámara vuelve automáticamente al modo de disparo.



Opción	Utilice	Descripción
Aumentar el rostro detectado que parpadea	T (Q)	Gire el control del zoom hasta la posición <b>T (Q)</b> .
Cambiar a la reproducción a pantalla completa	W (Q)	Gire el control del zoom hasta la posición <b>W (Q)</b> .
Seleccionar el rostro que desea visualizar		Si la cámara detecta que más de un sujeto humano ha parpadeado, pulse ◀ o ▶ con el zoom activado para cambiar la pantalla a otro rostro.
Borrar la imagen		Pulse el botón .
Cambiar al modo de disparo		Pulse el botón  o el disparador.

## Carga de Eye-Fi

Pulse el botón **MENU** → pestaña **Y** → Carga de Eye-Fi





Opción	Descripción
 <b>Activar</b>	Permite cargar imágenes creadas con la cámara a un destino seleccionado previamente.
 <b>Desactivar</b> (ajuste predeterminado)	No se cargan las imágenes.

### Observaciones sobre las tarjetas Eye-Fi

- Tenga en cuenta que las imágenes no se cargan si la fuerza de la señal es insuficiente, incluso si **Activar** está activado.
- Seleccione **Desactivar** si está prohibido el uso de dispositivos inalámbricos.
- Consulte el manual de instrucciones de la tarjeta Eye-Fi para obtener más información. En caso de error de funcionamiento, póngase en contacto con el fabricante de la tarjeta.
- La cámara se puede utilizar para activar y desactivar tarjetas Eye-Fi, pero tal vez no sea compatible con otras de las funciones de Eye-Fi.
- La cámara no es compatible con la función de memoria interminable. Si se establece en un ordenador, desactive esta función. Si la función de memoria interminable está activada, es posible que el número de fotografías tomadas no sea correcto.
- Las tarjetas Eye-Fi se deben utilizar exclusivamente en el país en el que se compró. Tenga en cuenta todas las normativas locales relativas a dispositivos inalámbricos.
- Si deja el ajuste como **Activar**, la batería se agotará antes.

### Indicador de comunicación Eye-Fi

El estado de comunicación de la tarjeta Eye-Fi en la cámara se puede confirmar en la pantalla (📖6).

- : **Carga de Eye-Fi** está ajustado en **Desactivar**.
-  (se ilumina): carga de Eye-Fi activada; esperando comienzo de carga.
-  (parpadea): carga de Eye-Fi activada; cargando datos.
- : carga de Eye-Fi activada pero no hay imágenes para cargar.
- : se ha producido un error. La cámara no puede controlar la tarjeta Eye-Fi.

## Restaurar todo

Pulse el botón **MENU** → pestaña **Y** → Restaurar todo

Al seleccionar **Restaurar**, se restablecen los ajustes de la cámara a sus valores predeterminados.

### Funciones básicas de disparo

Opción	Valor predeterminado
Modo flash (📖53)	Automático
Disparador automático (📖55)	Apagado
Modo macro (📖56)	Apagado
Compens. de exposición (📖57)	0,0

### Disparo

Opción	Valor predeterminado
Modo de imagen (📖60)	📷 4608x3456
Balance blancos (🔧24)	Automático
Continuo (🔧26)	Individual
Sensibilidad ISO (🔧28)	Automático
Opciones de color (🔧29)	Color
Modo zona AF (🔧30)	Prioridad al rostro
Modo autofocus (🔧33)	AF sencillo

### Modo de escena

Opción	Valor predeterminado
Ajuste del modo de escena en el menú de selección del modo de disparo (📖39)	Selector auto. escenas
Ajuste de tono en modo de gastronomía (📖43)	Central
Continuo en modo de retrato de mascotas (📖46)	Continuo
Disparo automático para retrato de mascotas en modo de retrato de mascotas (📖46)	Encendido

### Modo de efectos especiales

Opción	Valor predeterminado
Ajuste del modo de efectos especiales en el menú de selección del modo de disparo (📖47)	Suave

**Menú Retrato inteligente**

Opción	Valor predeterminado
Suavizado de piel (🔘34)	Normal
Temporizador sonrisa (🔘34)	Encendido
Antiparpadeo (🔘35)	Apagado

**Menú Vídeo**

Opción	Valor predeterminado
Opcio. vídeo (🔘47)	Si se utiliza una tarjeta de memoria: <b>720p</b> HD 720p (1280x720) Si se utiliza la memoria interna: <b>VGA</b> VGA (640x480)
Modo autofocus (🔘48)	AF sencillo
Reduc. ruido del viento (🔘48)	Apagado

**Menú Configuración**

Opción	Valor predeterminado
Pantalla inicio (🔘49)	Ninguno
Informac foto (🔘53)	Info auto
Revisión de imagen (🔘53)	Encendido
Brillo (🔘53)	3
Impresión fecha (🔘55)	Apagado
Reducc. vibraciones (🔘56)	Encendida
Detección de movim. (🔘57)	Automático
Ayuda AF (🔘58)	Automático
Zoom digital (🔘58)	Encendido
Sonido botón (🔘59)	Encendido
Sonido disparad. (🔘59)	Encendido
Desconexión aut. (🔘59)	1 min
Cargar con ordenador (🔘62)	Automático
Adverten de parpad. (🔘64)	Apagado
Carga de Eye-Fi (🔘66)	Desactivar

## Otros

Opción	Valor predeterminado
Tamaño del papel (F20, F21)	Predeterminado
Tiempo de visualización para pase de diapositivas (F40)	3 seg.

- Al seleccionar **Restaurar todo**, también se borra el número de archivo actual (F70) de la memoria. La numeración continuará a partir del número más pequeño disponible. Para restaurar la numeración de archivos en "0001", borre todas las imágenes almacenadas en la memoria interna o en la tarjeta de memoria (F32) antes de seleccionar **Restaurar todo**.
- Los siguientes ajustes de menú no se verán afectados cuando se restablecen los menús con **Restaurar todo**.

**Disparo:** datos de preajuste manual (F25) adquiridos para **Balance blancos**

**Menú Configuración:** imagen seleccionada para **Pantalla inicio** (F49), **Zona horaria y fecha** (F50), **Idioma/Language** (F61) y **Modo de vídeo** (F61)

## Versión firmware

Pulse el botón **MENU** → pestaña **F** → Versión firmware

Muestra la versión actual del firmware de la cámara.

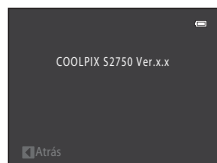

## Nombres de carpetas y archivos de imagen/sonido

Los nombres de archivo de las imágenes, vídeo o anotaciones de voz se asignan de la manera siguiente.

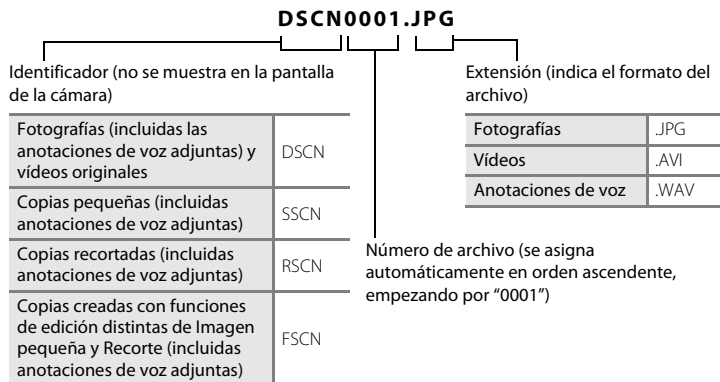



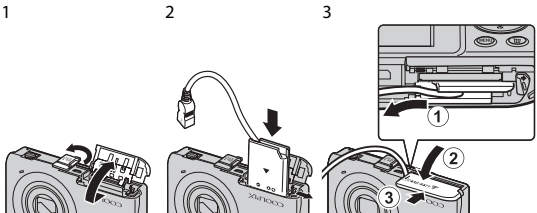

- Los archivos se almacenan en carpetas cuyo nombre es un número de carpeta seguido de un identificador de cinco caracteres: "P\_" más un número de secuencia de tres dígitos para imágenes capturadas en el modo de escena **Asist. panorama** (p. ej. "101P\_001"; 📷2) y "NIKON" para el resto de imágenes (p. ej. "100NIKON"). Cuando el número de archivos de la carpeta alcance 9999, se creará otra carpeta. Los números de archivo se asignarán automáticamente comenzando por "0001".
- Los nombres de archivos de anotaciones de voz tienen el mismo identificador y número de archivo que la imagen a la que está asociada la anotación de voz.
- Los archivos copiados mediante **Copiar>Imágenes selecc.** se copian en la carpeta actual, donde se les asignan nuevos números de archivo en orden ascendente a partir del mayor número de archivo de la memoria. **Copiar>Todas las imágenes** realiza la copia de todas las carpetas desde el soporte de origen; los nombres de archivo no se modifican pero los números de las nuevas carpetas se asignan en orden ascendente, a partir del mayor número de carpeta del soporte de destino (📷46).
- Una sola carpeta puede contener hasta 200 archivos; si la carpeta en uso ya contiene 200 archivos, la próxima vez que se guarde un archivo se creará una carpeta nueva, sumando uno al nombre de la carpeta en uso. Si la carpeta en uso tiene el número 999 y contiene 200 archivos, o si un archivo tiene el número 9999, no se podrán guardar más archivos mientras no se formatee la memoria interna o la tarjeta de memoria (📷60) o se introduzca una tarjeta de memoria nueva.

## Accesorios opcionales



<p>Cargador de la batería</p>	<p>Cargador de la batería MH-66 (Tiempo de carga cuando está totalmente agotada: aprox. 1 h 50 min)</p>
<p>Adaptador de CA</p>	<p>Adaptador de CA EH-62G (conectar como se indica)</p>  <p>1 2 3</p> <p>Compruebe que el cable del conector a la red eléctrica esté bien alineado con las ranuras del conector y del compartimento de la batería antes de cerrar la tapa del compartimento de la batería/de la ranura para tarjeta de memoria. Si parte del cable se sale por las ranuras, la tapa o el cable podrían averiarse al cerrar la tapa.</p>
<p>Cable de audio/vídeo</p>	<p>Cable de audio/vídeo EG-CP14</p>

## Mensajes de error











En la tabla siguiente se relacionan los mensajes de error y otras advertencias que se muestran en la pantalla, así como las soluciones al respecto.







Indicador	Causa/solución	
 (parpadea)	No se ha ajustado el reloj. Ajuste la fecha y la hora.	 50
Batería agotada.	Cargue la batería o cámbiela.	14, 16
Batería demasiado caliente	La temperatura de la batería es elevada. Apague la cámara y deje enfriar la batería antes de volverla a utilizar. Transcurridos cinco segundos, la pantalla se apaga y el indicador de encendido parpadea rápidamente. Si los indicadores parpadean durante tres minutos, la cámara se apagará automáticamente. Si se pulsa el interruptor principal también se apaga la cámara.	21
La cámara se apagará para evitar que se sobrecaliente.	La cámara se ha calentado. La cámara se apaga automáticamente. Deje la cámara apagada hasta que se enfríe y luego vuelva a encenderla.	80
 (● parpadea en rojo)	La cámara no logra enfocar. <ul style="list-style-type: none"> <li>• Vuelva a enfocar.</li> <li>• Utilice el bloqueo del enfoque.</li> </ul>	26, 29 67
Espera a que la cámara termine de grabar.	La cámara no puede realizar otras operaciones hasta que termine la grabación. Espera hasta que el mensaje desaparezca automáticamente cuando finalice la grabación.	–
Tarj memo tiene protección escritura.	El dispositivo de protección contra escritura está en la posición de bloqueo ("lock"). Deslice el protector contra la escritura a la posición de escritura ("write").	–
No disponible si la tarjeta Eye-Fi está bloqueada.	El dispositivo de protección contra escritura de la tarjeta Eye-Fi está en la posición de bloqueo ("lock"). Deslice el protector contra la escritura a la posición de escritura ("write").	–
	Error de acceso a la tarjeta Eye-Fi. <ul style="list-style-type: none"> <li>• Compruebe que los terminales estén limpios.</li> <li>• Compruebe que se ha introducido correctamente la tarjeta Eye-Fi.</li> </ul>	18 18
No se puede utilizar esta tarjeta.	Error de acceso a la tarjeta de memoria. <ul style="list-style-type: none"> <li>• Utilice una tarjeta de memoria aprobada.</li> <li>• Compruebe que las conexiones estén limpias.</li> <li>• Compruebe que se ha introducido correctamente la tarjeta de memoria.</li> </ul>	19 18 18
No se puede leer esta tarjeta.		



Indicador	Causa/solución	
Tarjeta sin formato. ¿Formatear tarjeta? Sí No	La tarjeta de memoria no se ha formateado para utilizarla en esta COOLPIX S2750. El formateo elimina todos los datos almacenados en la tarjeta de memoria. Si necesita conservar copias de algunas imágenes, asegúrese de seleccionar <b>No</b> y guardar las copias en un ordenador o en otro soporte antes de formatear la tarjeta de memoria. Seleccione <b>Sí</b> y pulse el botón  para formatear la tarjeta de memoria.	18
Memoria insuficiente.	La tarjeta de memoria está llena. <ul style="list-style-type: none"> <li>• Seleccione un tamaño de imagen menor.</li> <li>• Borre imágenes.</li> <li>• Introduzca una tarjeta de memoria nueva.</li> <li>• Retire la tarjeta de memoria y utilice la memoria interna.</li> </ul>	60 32 18 19
No se puede guardar la imagen.	Se ha producido un error al guardar la imagen. Permite formatear la memoria interna o la tarjeta de memoria.	 60
	La cámara ha agotado los números de archivo. Introduzca una tarjeta de memoria nueva o formatee la memoria interna o la tarjeta de memoria.	 70
	No se puede utilizar la imagen como pantalla de inicio. Las siguientes imágenes no se pueden guardar como pantalla de inicio. <ul style="list-style-type: none"> <li>• Imágenes tomadas con el ajuste <b>Modo de imagen</b> de  <b>4608x2592</b></li> <li>• Imágenes reducidas a un tamaño de 320 x 240 o inferior mediante recorte o edición de imágenes pequeñas</li> </ul>	 49
	No hay suficiente espacio para guardar una copia. Borre algunas imágenes de la unidad de destino.	32
Álbum lleno. No se pueden añadir más imágenes.	Ya se han añadido más de 200 imágenes al álbum. <ul style="list-style-type: none"> <li>• Elimine algunas imágenes del álbum.</li> <li>• Añada a otros álbumes.</li> </ul>	 5  4
No puede guardarse el archivo de sonido.	No se puede añadir una anotación de voz a este archivo. <ul style="list-style-type: none"> <li>• No es posible añadir anotaciones de voz a los vídeos.</li> <li>• Seleccione una imagen capturada con la COOLPIX S2750.</li> </ul>	–  45
Se detectó un parpadeo en la fotografía que acaba de tomar.	Es posible que uno o más sujetos del retrato hayan parpadeado al capturar la imagen. Compruebe la imagen en modo de reproducción.	30, 51
Imagen no modificable.	No se puede editar la imagen seleccionada. <ul style="list-style-type: none"> <li>• Seleccione imágenes compatibles con las funciones de edición.</li> </ul>	 11
	<ul style="list-style-type: none"> <li>• Los vídeos no se pueden editar.</li> </ul>	–
No se puede grabar el vídeo.	Se ha producido un error en el tiempo de espera de grabación del vídeo. Utilice una tarjeta de memoria que tenga una velocidad de escritura más rápida.	19

## Mensajes de error

Indicador	Causa/solución	
La memoria no contiene imágenes.	No hay imágenes en la memoria interna o en la tarjeta de memoria. <ul style="list-style-type: none"> <li>Para reproducir imágenes almacenadas en la memoria interna, extraiga la tarjeta de memoria de la cámara.</li> <li>Para copiar en la tarjeta de memoria las imágenes guardadas en la memoria interna de la cámara, pulse el botón <b>MENU</b> para seleccionar <b>Copiar</b> en el menú Reproducción.</li> </ul>	19  46
	La imagen no se ha añadido al álbum. <ul style="list-style-type: none"> <li>Añada la imagen al álbum.</li> <li>Seleccione el álbum al que se añadió la imagen.</li> </ul>	 4  5
	La categoría seleccionada en el modo ordenar automáticamente no incluye imágenes. Seleccione la categoría que incluye las imágenes ordenadas.	 7
El archivo no contiene datos de imagen.	Archivo no creado con la COOLPIX S2750. El archivo no se puede ver en la COOLPIX S2750. Vea el archivo en un ordenador o en los dispositivos utilizados para su creación o edición.	-
No se puede reproducir el archivo.		
Todas las imágenes están ocultas.	No hay imágenes disponibles para un pase de diapositivas.	 40
No se puede borrar imagen.	La imagen está protegida. Desactive la protección.	 41
El destino de viaje está en zona horaria actual.	El destino se encuentra dentro de la zona horaria local.	 50
Error de objetivo	El objetivo no funciona correctamente. Apague la cámara y vuelva a encenderla. Si el error persiste, póngase en contacto con su vendedor o con el representante del servicio técnico autorizado de Nikon.	20
Error de comunicación	Se ha producido un error durante la comunicación con la impresora. Apague la cámara y vuelva a conectar el cable USB.	 19
Error del sistema	Se ha producido un error en los circuitos internos de la cámara. Apague la cámara, saque la batería, vuelva a colocarla y encienda la cámara. Si el error persiste, póngase en contacto con su vendedor o con el representante del servicio técnico autorizado de Nikon.	14, 21
Error de impresora: comprobar estado impresora.	Se ha producido un error con la impresora. Compruebe la impresora. Una vez resuelto el problema, seleccione <b>Continuar</b> y pulse el botón  para reanudar la impresión.*	-
Error de impresora: comprobar papel	El tamaño de papel especificado no se ha cargado en la impresora. Cargue el papel especificado, seleccione <b>Continuar</b> y pulse el botón  para reanudar la impresión.*	-

Indicador	Causa/solución	
Error de impresora: atasco de papel	Se ha atascado papel en la impresora. Extraiga el papel atascado, seleccione <b>Continuar</b> y pulse el botón  para reanudar la impresión.*	–
Error de impresora: sin papel	No se ha cargado papel en la impresora. Cargue el papel especificado, seleccione <b>Continuar</b> y pulse el botón  para reanudar la impresión.*	–
Error de impresora: comprobar tinta	Se ha producido un error con la tinta. Compruebe la tinta, seleccione <b>Continuar</b> y pulse el botón  para reanudar la impresión.*	–
Error de impresora: sin tinta	Se ha acabado la tinta o el cartucho está vacío. Sustituya el cartucho de tinta, seleccione <b>Continuar</b> y pulse el botón  para reanudar la impresión.*	–
Error de impresora: archivo dañado	Se ha producido un error en la imagen que se iba a imprimir. Seleccione <b>Cancelar</b> y pulse el botón  para cancelar la impresión.	–

\* Consulte la documentación que se proporciona con la impresora para obtener más instrucciones e información.



A series of horizontal dashed lines spanning the width of the page, intended for handwriting practice.



# Notas técnicas e índice

## Maximización de la vida útil y el rendimiento de la cámara

.....	2
Tarjetas de memoria .....	5
Limpieza .....	6
Almacenamiento.....	6

## Solución de problemas ..... 7

## Especificaciones ..... 14

Estándares admitidos .....	17
----------------------------	----

## Índice..... 18

# Maximización de la vida útil y el rendimiento de la cámara

## La cámara

Para garantizar un funcionamiento correcto y duradero de este producto Nikon, tenga en cuenta las siguientes precauciones, además de las advertencias descritas en “Seguridad” (vi-viii) cuando utilice o guarde el dispositivo.

### **Manténgala en un lugar seco**

Este aparato se podría estropear si se sumerge en agua o si se expone a elevados niveles de humedad.

### **Evite los golpes**

El producto podría no funcionar correctamente si se somete a golpes o vibraciones fuertes.

### **Manipule el objetivo y todas las piezas móviles con mucho cuidado**

No fuerce el objetivo, ni la tapa del objetivo, la pantalla, la ranura para tarjeta de memoria o el compartimento de las baterías. Estas piezas se dañan con facilidad. Si se forzara la tapa del objetivo podría funcionar mal la cámara o dañarse el objetivo. Si la pantalla se rompe, tenga cuidado de no hacerse daño con los cristales rotos y evite que el cristal líquido de la pantalla entre en contacto con la piel o se introduzca en los ojos o la boca.

### **No exponga el objetivo a fuentes de luz potentes durante largos períodos**

Evite la exposición del objetivo al sol u otras fuentes de luz potentes durante largos períodos cuando utilice o guarde la cámara. La exposición a una luz intensa puede producir el deterioro del sensor de imagen CCD, que provocaría una mancha blanca en las fotografías.

### **Mantenga la cámara lejos de campos magnéticos potentes**

No utilice ni guarde la cámara cerca de aparatos que generen radiaciones electromagnéticas o campos magnéticos potentes. Una carga estática fuerte o los campos magnéticos emitidos por aparatos, como los transmisores de radio, pueden provocar interferencias en la pantalla, dañar los datos guardados en la tarjeta de memoria o afectar a los circuitos internos de la cámara.

### **Evite cambios bruscos de temperatura**

Los cambios bruscos de temperatura que se producen, por ejemplo, cuando se entra o se sale de un edificio con calefacción en un día frío pueden originar condensación dentro del aparato. Para evitar la condensación, se debe colocar el equipo en un estuche o en una bolsa de plástico antes de exponerlo a cambios bruscos de temperatura.

### **Apague la cámara antes de retirar o desconectar la fuente de alimentación o la tarjeta de memoria**

No quite la batería mientras el equipo esté encendido o mientras se estén grabando o borrando imágenes de la memoria. Si se apaga la cámara de esta manera, se pueden perder datos y estropear los circuitos internos o la memoria.

### Observaciones sobre la pantalla

- Las pantallas y los visores electrónicos han sido fabricados con alta precisión; al menos un 99,99% de los píxeles están activados, y no más de un 0,01% no aparecen o son defectuosos. De tal modo que, aunque estas pantallas puedan contener píxeles que permanezcan siempre encendidos (blancos, rojos, azules o verdes) o siempre apagados (negros), ello no indica un funcionamiento erróneo y no tendrá efecto alguno sobre las imágenes grabadas con el dispositivo.
- Pueden aparecer franjas blancas o de colores cuando se encuadran sujetos luminosos en la pantalla. Este fenómeno, conocido como "smear", se produce cuando una luz extremadamente intensa alcanza el sensor de imagen; este efecto se debe a las características del sensor de imagen y no indica una avería. El efecto también puede producir cierta decoloración en la pantalla durante el funcionamiento. No aparece en imágenes grabadas con la cámara si no se trata de vídeos o imágenes grabadas con **Multidisparo 16** seleccionado para **Continuo**. Si va a utilizar estos modos, recomendamos que evite sujetos luminosos como el sol, la luz reflejada o luces eléctricas.
- Si hay mucha luz, quizás resulte difícil ver las imágenes en la pantalla.
- La pantalla está retroiluminada mediante un LED. Si la pantalla empieza a verse mal o a parpadear, póngase en contacto con el representante del servicio técnico autorizado de Nikon.

### La batería

Asegúrese de leer y seguir las advertencias descritas en "Seguridad" (□vi-viii) antes de utilizar la cámara.

- Compruebe el nivel de batería antes de utilizar la cámara y cárguela o sustitúyala si fuera necesario. Cuando la batería esté completamente cargada, detenga el proceso de recarga, pues podría reducirse su rendimiento. Siempre que sea posible, lleve consigo una batería de repuesto completamente cargada cuando vaya a tomar fotografías en ocasiones importantes.
- No utilice la batería a temperaturas ambientales inferiores a 0 °C (32 °F) o superiores a 40 °C (104 °F).
- Cargue la batería en espacios interiores con una temperatura ambiente de entre 5 °C y 35 °C (41 °F y 95 °F) antes de utilizarla.
- Cuando se carga la batería introducida en la COOLPIX S2750 con un cargador con adaptador de CA EH-70P o con un ordenador, la batería no se carga a temperaturas inferiores a 0 °C (32 °F) o superiores a 45 °C (113 °F).
- Se debe tener en cuenta que la batería se puede calentar durante su uso; espere a que se enfríe antes de cargarla. No tener en cuenta estas precauciones podría estropear la batería, perjudicar su rendimiento o impedir que se cargue con normalidad.
- En los días fríos, la capacidad de las baterías tiende a disminuir. Compruebe que la batería esté totalmente cargada antes de salir a hacer fotografías cuando hace frío. Lleve las baterías de repuesto en un lugar templado y cámbielas si fuera necesario. Una vez calentada, una batería fría puede recuperar parte de su carga.
- La suciedad en los terminales de la batería podría hacer que la cámara no funcionara. Si entrara suciedad en los terminales de la batería, límpielos con un paño seco y limpio antes de utilizarlos.
- Si no va a utilizar la batería durante algún tiempo, introdúzcala en la cámara y agótelas completamente antes de extraerla para el almacenamiento. La batería debe guardarse en un lugar fresco a una temperatura ambiente de entre 15 °C y 25 °C (59 °F y 77 °F). No guarde la batería en lugares con condiciones de temperatura extremas.
- Extraiga siempre la batería de la cámara o del cargador de la batería opcional cuando no la utilice. Al colocar la batería, es probable que la corriente fluya incluso cuando no se esté utilizando, y que la batería se descargue totalmente y deje de funcionar. Apagar o encender la cámara mientras la batería está agotada puede reducir la vida útil de la batería.
- Recargue la batería al menos una vez cada seis meses y agótelas completamente antes de volver a guardarla.
- Una vez extraída la batería de la cámara o del cargador de la batería opcional, coloque la batería en el estuche de la batería y guárdela en un lugar fresco.
- La gota que aparece cuando una batería totalmente cargada retiene su carga, siempre que se utilice a temperatura ambiente, indica que la batería se debe sustituir. Adquiera una nueva batería EN-EL19.
- Sustituya la batería cuando ya no se pueda cargar. Las baterías usadas son un recurso valioso. Recicle siempre las baterías usadas de acuerdo con la normativa local.



## Cargador con adaptador de CA

Asegúrese de leer y seguir las advertencias descritas en "Seguridad" (📖vi-viii) antes de utilizar la cámara.

- El cargador con adaptador de CA EH-70P solo debe utilizarse con dispositivos compatible. No lo utilice con dispositivos de otra marca o modelo.
- El EH-70P es compatible con tomas eléctricas de 100-240 V CA, 50/60 Hz. Si desea usarlo en otros países, utilice un adaptador (disponible en tiendas). Para obtener información adicional sobre adaptadores de conexión, póngase en contacto con su agencia de viajes.
- No use bajo ningún concepto otro modelo o marca de adaptador de CA que no sea el cargador con adaptador de CA EH-70P o un adaptador de CA USB. Si no sigue esta precaución, podría sobrecalentar o dañar la cámara.

## Tarjetas de memoria

- Utilice solamente tarjetas de memoria Secure Digital. Consulte "Tarjetas de memoria aprobadas" (📖19) para obtener más información sobre las tarjetas de memoria.
- Es muy importante seguir las precauciones descritas en la documentación incluida con la tarjeta de memoria.
- No pegue etiquetas o pegatinas en las tarjetas de memoria.
- Si se utilizan tarjetas de memoria usadas previamente con otros dispositivos, es importante formatearlas con esta cámara. Recomendamos formatear tarjetas de memoria nuevas con esta cámara antes de usarlas por primera vez.
- Tenga en cuenta que el **formateo borra de modo definitivo todas las imágenes y demás datos de la tarjeta de memoria**. Asegúrese de copiar cualquier imagen que desee conservar antes de formatear la tarjeta de memoria.
- Si aparece el mensaje **Tarjeta sin formato. ¿Formatear tarjeta?** al encender la cámara, deberá formatear la tarjeta de memoria para poder utilizarla. Si hay datos que no quiera borrar, seleccione **No**. Copie los datos que quiera en un ordenador, etc. Si quiere formatear la tarjeta, seleccione **Sí**. Aparecerá un cuadro de diálogo de confirmación. Para iniciar el formateo, pulse el botón .
- No realice ninguna de las acciones siguientes durante el formateo, mientras se estén escribiendo o borrando datos de la tarjeta de memoria o durante la transferencia de datos a un ordenador. Si no se siguen estas precauciones, se podrían perder los datos o estropearse la cámara o la tarjeta de memoria:
  - Abra la tapa del compartimento de la batería/de la ranura para tarjeta de memoria para extraer/insertar la batería o la tarjeta de memoria.
  - Apague la cámara.
  - Desconecte el adaptador de CA.
- No formatee la tarjeta de memoria con un ordenador.

## Limpieza

Objetivo	Evite tocar el objetivo con los dedos. Utilice una perilla (pequeño objeto con una perilla de goma en un extremo que se aprieta para que salga aire por el otro extremo) para eliminar el polvo y la pelusilla. Para eliminar las huellas de dedos y otras manchas que no desaparezcan con una perilla, limpie el objetivo con un paño suave efectuando un movimiento en espiral desde el centro hacia el exterior. Si no quedan limpios, páselos un paño ligeramente humedecido con un limpiador de objetivos disponible en el mercado.
Pantalla	Elimine el polvo y la pelusilla con una perilla. Para eliminar huellas de dedos y otras manchas, limpie la pantalla, sin presionarla, con un paño suave y seco.
Cuerpo	Utilice una perilla para eliminar el polvo, la suciedad o la arena y luego límpielo cuidadosamente con un paño suave y seco. Después de utilizar la cámara en la playa o en lugares con presencia de arena o polvo, elimine los restos de sal, arena o polvo con un paño ligeramente humedecido con agua dulce y séquela a conciencia. <b><i>Tenga en cuenta que un cuerpo extraño que esté alojado en el interior de la cámara podría originar daños que no estarían cubiertos por la garantía.</i></b>

No utilice alcohol, disolvente ni otros productos químicos volátiles.

## Almacenamiento

Apague la cámara cuando no la utilice. Asegúrese de que el indicador de encendido de la cámara esté apagado antes de guardarla. Retire la batería si no se va a utilizar la cámara durante un largo periodo de tiempo. No guarde la cámara con bolas antipolillas de naftalina o alcanfor ni en lugares donde:

- Haya cerca equipos que produzcan campos magnéticos potentes, como, por ejemplo, televisores o radios
- Esté expuesta a temperaturas inferiores a  $-10\text{ }^{\circ}\text{C}$  ( $14\text{ }^{\circ}\text{F}$ ) o superiores  $50\text{ }^{\circ}\text{C}$  ( $122\text{ }^{\circ}\text{F}$ )
- Lugares en los que haya una ventilación escasa o esté expuesta a una humedad superior al 60 %









Para evitar la aparición de moho, saque la cámara del lugar donde la tenga guardada al menos una vez al mes. Enciéndala y dispare unas cuantas veces antes de guardarla de nuevo.

- Para guardar la batería, siga las precauciones descritas en “La batería” (🔋:4) en “Maximización de la vida útil y el rendimiento de la cámara”.













## Solución de problemas

En el caso de que la cámara no funcione correctamente, antes de acudir al vendedor o al representante del servicio técnico autorizado de Nikon, consulte la lista de los problemas más comunes que se ofrece a continuación.

### Pantalla, ajustes y fuente de alimentación









Problema	Causa/solución	
La cámara está encendida pero no responde.	<p>Espera a que finalice la grabación.</p> <p>Si el problema persiste, apague la cámara.</p> <p>Si la cámara no se apaga, extraiga y vuelva a introducir la batería o baterías o, si está utilizando un adaptador de CA, desconecte y vuelva a conectar el adaptador de CA.</p> <p>Tenga en cuenta que a pesar de que los datos que estén siendo grabados en ese momento se perderán, los datos ya grabados no se verán afectados por la extracción o desconexión de la fuente de alimentación.</p>	21,  71
No se puede cargar la batería insertada en la cámara.	<ul style="list-style-type: none"> <li>• Confirme todas las conexiones.</li> <li>• <b>Apagado</b> está seleccionado en <b>Cargar con ordenador</b> en el menú Configuración.</li> <li>• Cuando se carga la batería conectándola a un ordenador, la carga se detiene si se apaga la cámara.</li> <li>• Cuando se carga la batería conectándola a un ordenador, la carga se detiene si el ordenador entra en suspensión (reposo) y la cámara se apaga.</li> <li>• En función de las especificaciones, la configuración y el estado del ordenador, tal vez sea imposible cargar la batería introducida en la cámara mediante su conexión al ordenador.</li> </ul>	16 88,  62 88,  62 88,  62 –
La cámara no se enciende.	<ul style="list-style-type: none"> <li>• La batería se ha agotado.</li> <li>• Si la cámara está conectada a una toma eléctrica y utiliza el cargador con adaptador de CA, no se puede encender.</li> </ul>	20 16
La cámara se apaga sin avisar.	<ul style="list-style-type: none"> <li>• La batería se ha agotado.</li> <li>• La cámara se apaga automáticamente para ahorrar energía si no se realiza ninguna operación durante un periodo de tiempo prolongado.</li> <li>• La cámara y la batería no funcionan correctamente a bajas temperaturas.</li> <li>• La cámara se apaga si el cargador con adaptador de CA se conecta con la cámara encendida.</li> <li>• Se ha desconectado el cable USB que conecta la cámara con una impresora o con un ordenador. Vuelva a conectar el cable USB.</li> <li>• La temperatura interna de la cámara o de la tarjeta de memoria es excesiva. Deje la cámara apagada hasta que se enfríe y luego vuelva a encenderla.</li> </ul>	20 21,  59  4 16 72,  19 –

## Solución de problemas













Problema	Causa/solución	
La pantalla está en blanco.	<ul style="list-style-type: none"> <li>La cámara está apagada.</li> <li>La batería se ha agotado.</li> <li>La cámara está en el modo reposo para ahorrar energía. Pulse el interruptor principal, el disparador, el botón , el botón  o el botón  (grabación de vídeo)</li> <li>Si el indicador del flash parpadea, espere a que se cargue el flash.</li> <li>La cámara y el ordenador están conectados mediante el cable USB.</li> <li>La cámara y la TV están conectadas a través del cable de audio/vídeo.</li> </ul>	21 20 21  53  72, 75  72,  17
La pantalla no se lee bien.	<ul style="list-style-type: none"> <li>Ajuste el brillo de la pantalla.</li> <li>La pantalla está sucia. Límpiela.</li> </ul>	86,  53  6
La fecha y la hora de la grabación no son correctas.	<ul style="list-style-type: none"> <li>Si no se ha ajustado el reloj de la cámara, el indicador de "fecha no ajustada" parpadea durante el disparo y la grabación de vídeo. Las imágenes y los vídeos grabados antes del ajuste del reloj se marcan con "00/00/0000 00:00" o "01/01/2013 00:00" respectivamente. Ajuste la hora y la fecha correcta desde la opción <b>Zona horaria y fecha</b> del menú Configuración.</li> <li>El reloj de la cámara no es tan preciso como los relojes normales. Compare periódicamente la hora del reloj de la cámara con la de otros relojes más precisos y ajústelo cuando sea necesario.</li> </ul>	22,  50  23,  50
En la pantalla no aparece ningún indicador.	<b>Ocultar info</b> está seleccionado en <b>Informac foto</b> de <b>Config. pantalla</b> en el menú Configuración.	86,  53
<b>Impresión fecha</b> no está disponible.	No se ha ajustado el reloj de la cámara.	22, 86,  50
La fecha no aparece en las imágenes, aunque la opción <b>Impresión fecha</b> esté activada.	<ul style="list-style-type: none"> <li>El modo de disparo actual no es compatible con <b>Impresión fecha</b>.</li> <li>No es posible imprimir la fecha en vídeos.</li> </ul>	86,  55
La pantalla para ajustar la zona horaria y la fecha aparece cuando se enciende la cámara.	Se ha agotado la batería del reloj. Todos los ajustes vuelven a sus valores predeterminados.	22, 23
Los ajustes de la cámara se restauran.		
La pantalla se apaga y el indicador de encendido parpadea rápidamente.	La temperatura de la batería es elevada. Apague la cámara y deje que la batería se enfríe antes de volver a utilizarla. Si el indicador parpadea durante tres minutos, la cámara se apagará automáticamente. Si se pulsa el interruptor principal también se apaga la cámara.	21















Problema	Causa/solución	
La cámara se calienta.	Es posible que la cámara se caliente al grabar vídeos durante un periodo prolongado de tiempo o cuando se envían imágenes con una tarjeta Eye-Fi. También cuando se utiliza en un entorno muy caluroso; no se trata de un problema de funcionamiento.	–

## Disparo

Problema	Causa/solución	
No se captura ninguna imagen cuando se pulsa el disparador.	• Con la cámara en modo de reproducción, pulse el botón  , el disparador o el botón  (grabación de vídeo).	8, 30
	• Cuando aparezcan los menús, pulse el botón <b>MENU</b> .	10
	• La batería se ha agotado.	20
	• Si parpadea el indicador del flash, se está cargando el flash.	53
La cámara no logra enfocar.	• El sujeto está demasiado cerca de la cámara. Intente disparar en modo macro o en modo de escena <b>Selector auto. escenas</b> o <b>Macro</b> .	40, 43, 56
	• El sujeto que se va a fotografiar es del tipo de sujetos que el autofocus no logra captar bien.	29
	• Seleccione <b>Automático</b> para <b>Ayuda AF</b> en el menú Configuración.	87,  58
	• Apague la cámara y vuelva a encenderla.	21
Las imágenes salen movidas.	• Utilice el flash.	53
	• Aumente el valor de la sensibilidad ISO.	37,  28
	• Active la reducción de vibraciones o la detección de movimiento.	87,  56,
	• Utilice <b>BSS</b> .	 57
	• Se recomienda utilizar un trípode para estabilizar la cámara durante el disparo (si utiliza el disparador automático, el resultado será aún mejor).	37, 44,  26
		55

## Solución de problemas







Problema	Causa/solución	
En la pantalla se ven bandas de luz o una decoloración parcial.	El efecto "smear" puede producirse cuando una luz extremadamente intensa alcanza el sensor de imagen. Al tomar imágenes con <b>Continuo</b> ajustado en <b>Multidisparo 16</b> y al grabar vídeo, se recomienda evitar los objetos luminosos, como el sol, los reflejos del sol y las luces eléctricas.	 27,  3
Aparecen manchas brillantes en las imágenes capturadas con flash.	El flash se refleja en las partículas del aire. Ajuste el modo de flash en  ( <b>Apagado</b> ).	54
El flash no se dispara.	<ul style="list-style-type: none"> <li>• El modo de flash está ajustado en  (<b>Apagado</b>).</li> <li>• Se ha seleccionado alguno de los modos de escena con los que el flash no funciona.</li> <li>• <b>Encendido</b> está seleccionado en <b>Antiparpadeo</b> en el menú Retrato inteligente.</li> <li>• Otra función que restringe el flash está activada.</li> </ul>	54 59 51 62
No se puede utilizar el zoom óptico.	El zoom óptico no se puede utilizar durante la grabación de vídeo.	79
No se puede utilizar el zoom digital.	<ul style="list-style-type: none"> <li>• <b>Zoom digital</b> está ajustado en <b>Apagado</b> en el menú Configuración.</li> <li>• El zoom digital no está disponible en las situaciones siguientes.                             <ul style="list-style-type: none"> <li>- Si <b>Continuo</b> está ajustado en <b>Multidisparo 16</b> en el modo  (automático).</li> <li>- Si <b>Modo zona AF</b> está ajustado en <b>Seguimiento de sujeto</b> en el modo  (automático).</li> <li>- Si se selecciona el modo de escena <b>Selector auto. escenas, Retrato, Retrato nocturno</b> o <b>Retrato de mascotas</b>.</li> <li>- Si se dispara en modo de retrato inteligente.</li> </ul> </li> </ul>	87,  58 37,  26 38,  30 40, 41, 46 49
<b>Modo de imagen</b> no está disponible.	Otra función que restringe la activación de la opción <b>Modo de imagen</b> .	60
No se produce ningún sonido cuando se acciona el obturador.	<ul style="list-style-type: none"> <li>• <b>Apagado</b> está seleccionado en <b>Config. sonido &gt; Sonido disparad.</b> en el menú Configuración. Incluso con <b>Encendido</b> seleccionado, no hay sonido en determinados modos de disparo y configuraciones.</li> <li>• Se está cubriendo el altavoz.</li> </ul>	87,  59 3, 26
La luz de ayuda de AF no se enciende.	<b>Apagado</b> está seleccionado en <b>Ayuda AF</b> en el menú Configuración. La luz de ayuda de AF puede no iluminarse en función de la posición de la zona de enfoque o del modo de escena activo, incluso si <b>Automático</b> está seleccionado.	87,  58

Problema	Causa/solución	
Las imágenes tienen manchas.	El objetivo está sucio. Limpie el objetivo.	 6
Los colores son poco naturales.	El balance de blancos no es el adecuado para la fuente de iluminación.	37, 43,  24
Aparecen píxeles brillantes diseminados aleatoriamente ("ruido") en la imagen.	La velocidad del obturador es demasiado lenta o la sensibilidad ISO es alta porque el sujeto está muy oscuro. El ruido se puede reducir: <ul style="list-style-type: none"> <li>Utilizando el flash.</li> <li>Especificando un ajuste de sensibilidad ISO menor.</li> </ul>	53 37,  28
Aparecen píxeles brillantes diseminados aleatoriamente ("ruido") en los videos.	Cuando se graba videos con poca iluminación, la imagen puede tener algo de "grano". Esto sucede porque aumenta la sensibilidad ISO; no indica ningún error de funcionamiento.	–
Las imágenes salen demasiado oscuras (subexpuestas).	<ul style="list-style-type: none"> <li>El modo de flash está ajustado en  (<b>Apagado</b>).</li> <li>La pantalla del flash está tapada.</li> <li>El sujeto está fuera del alcance del flash.</li> <li>Ajuste la compensación de exposición.</li> <li>Aumente la sensibilidad ISO.</li> <li>El sujeto está a contraluz. Seleccione el modo de escena <b>Contraluz</b> o ajuste el modo de flash en  (<b>Flash de relleno</b>).</li> </ul>	54 26 53 57 37,  28 44, 54
Las imágenes salen demasiado claras (sobrexpuestas).	Ajuste la compensación de exposición.	57
Se obtienen resultados no esperados si el flash se ajusta en  ( <b>Auto con reducc. ojos rojos</b> ).	Si se toman imágenes con  ( <b>Auto con reducc. ojos rojos</b> ) o con flash de relleno con sincronización lenta y reducción de ojos rojos en el modo de escena <b>Retrato nocturno</b> , la corrección de ojos rojos integrada se puede aplicar a las zonas en las que no aparecen ojos rojos. Utilice cualquier modo de escena que no sea <b>Retrato nocturno</b> y cambie el ajuste del modo flash a cualquier otro valor, excepto a  ( <b>Auto con reducc. ojos rojos</b> ) e intente disparar de nuevo.	41, 54
Los tonos de piel no se suavizan.	<ul style="list-style-type: none"> <li>En algunas condiciones de disparo, es posible que no se suavicen los tonos de piel del rostro.</li> <li>Utilice  (<b>Suavizado de piel</b>) para <b>Retoque con glamour</b> en el menú Reproducción para las imágenes que contengan tres o más rostros.</li> </ul>	66,  34 66,  13
Guardar imágenes es un proceso que lleva tiempo.	Las imágenes pueden tardar más en guardarse en las situaciones siguientes: <ul style="list-style-type: none"> <li>Si está activada la función de reducción de ruido.</li> <li>Si el modo de flash está ajustado en  (<b>Auto con reducc. ojos rojos</b>).</li> <li>Si se aplica la función de suavizado de piel durante el disparo.</li> </ul>	– 54 40, 41, 66,  34









## Solución de problemas

Problema	Causa/solución	
Aparecen círculos de colores o bandas de luz en la pantalla o en las imágenes.	Quando se dispara a contraluz o con una fuente de luz muy potente (como el sol) en el encuadre, pueden aparecer círculos de colores o bandas de luz (imagen fantasma). Cambie la posición de la fuente de luz o reencuadre la imagen para que la fuente de luz quede a otro lado e inténtelo de nuevo.	–

## Reproducción

Problema	Causa/solución	
No se puede reproducir el archivo.	<ul style="list-style-type: none"> <li>• Un ordenador o una cámara de otra marca ha sobrescrito el archivo o la carpeta, o le ha cambiado el nombre.</li> <li>• Los vídeos grabados con cámaras que no sean la COOLPIX S2750 no se pueden reproducir.</li> </ul>	– 82
No se puede acercar la imagen con el zoom.	<ul style="list-style-type: none"> <li>• No es posible ampliar imágenes tomadas con cámaras que no sean la COOLPIX S2750.</li> <li>• El zoom de reproducción no se puede utilizar con vídeos, imágenes pequeñas ni imágenes que se hayan recortado a un tamaño de 320 x 240 o inferior.</li> </ul>	–
No se pueden grabar o reproducir anotaciones de voz.	<ul style="list-style-type: none"> <li>• No es posible añadir anotaciones de voz a los vídeos.</li> <li>• No se pueden adjuntar anotaciones de voz a las imágenes tomadas con otras cámaras. No se pueden reproducir en esta cámara las anotaciones de voz adjuntas a las imágenes en otra cámara.</li> </ul>	– 71,  44
No se pueden editar imágenes.	<ul style="list-style-type: none"> <li>• Estas opciones no se pueden utilizar con los vídeos.</li> <li>• Estas opciones no se pueden utilizar con imágenes tomadas con un ajuste <b>Modo de imagen</b> de  <b>4608x2592</b>.</li> <li>• Seleccione imágenes compatibles con las funciones de edición.</li> <li>• La cámara no puede editar imágenes capturadas con otras cámaras.</li> </ul>	– 60 71,  11  10
No se ven las imágenes en el televisor.	<ul style="list-style-type: none"> <li>• Seleccione el <b>Modo de vídeo</b> correcto.</li> <li>• La tarjeta de memoria no contiene imágenes. Sustituya la tarjeta de memoria. Extraiga la tarjeta de memoria para reproducir imágenes desde la memoria interna.</li> </ul>	88,  61 18
El icono del álbum se ha restablecido a sus valores predeterminados, o las imágenes añadidas al álbum no se muestran en el modo de imágenes favoritas.	Es posible que los datos de la tarjeta de memoria no se reproduzcan correctamente si se sobrescriben en un ordenador.	–



Problema	Causa/solución	
Las imágenes grabadas no se muestran en el modo ordenar automáticamente.	<ul style="list-style-type: none"> <li>• La imagen deseada se ha ordenado en una categoría distinta a la categoría mostrada actualmente.</li> <li>• En el modo ordenar automáticamente, no se podrán mostrar las imágenes grabadas por una cámara que no sea la COOLPIX S2750 ni las imágenes copiadas mediante la opción copiar.</li> <li>• Es posible que las imágenes grabadas en la memoria interna o en la tarjeta de memoria no se reproduzcan correctamente si se sobrescriben en un ordenador.</li> <li>• Es posible añadir hasta 999 archivos de imagen o de vídeo a cada categoría. Si la categoría deseada ya contiene 999 imágenes, no se podrán añadir nuevas imágenes o vídeos.</li> </ul>	70,  7  70,  8,  46  –  70,  8
Nikon Transfer 2 no se inicia al conectar la cámara a un ordenador.	<ul style="list-style-type: none"> <li>• La cámara está apagada.</li> <li>• La batería se ha agotado.</li> <li>• El cable USB no está conectado correctamente.</li> <li>• El ordenador no reconoce la cámara.</li> <li>• Verifique los requisitos del sistema.</li> <li>• El equipo no está configurado para que Nikon Transfer 2 se inicie automáticamente. Para obtener más información sobre Nikon Transfer 2, consulte la información de ayuda contenida en ViewNX 2.</li> </ul>	21 20 72 – 73 73
La página de inicio de PictBridge no aparece al conectar la cámara a una impresora.	<p>En algunas impresoras compatibles con PictBridge, es posible que no aparezca la pantalla de inicio de PictBridge y que sea imposible imprimir imágenes con <b>Automático</b> seleccionado para la opción <b>Cargar con ordenador</b> del menú Configuración. Ajuste la opción <b>Cargar con ordenador</b> en <b>Apagado</b> y vuelva a conectar la cámara a la impresora.</p>	72,  62
No se muestran las imágenes que se van a imprimir.	<ul style="list-style-type: none"> <li>• La tarjeta de memoria no contiene imágenes. Sustituya la tarjeta de memoria.</li> <li>• Quite la tarjeta de memoria para imprimir las imágenes desde la memoria interna.</li> </ul>	18
No se puede seleccionar el tamaño del papel con la cámara.	<p>El tamaño del papel no se puede seleccionar desde la cámara en las siguientes situaciones, incluso si se imprime desde una impresora compatible con PictBridge. Se selecciona el tamaño del papel desde la impresora.</p> <ul style="list-style-type: none"> <li>• La impresora no es compatible con tamaños de papel especificados por la cámara.</li> <li>• La impresora selecciona automáticamente el tamaño del papel.</li> </ul>	72,  20,  21 –

# Especificaciones

## Cámara digital Nikon COOLPIX S2750

<b>Tipo</b>	Cámara digital compacta
<b>Número de píxeles efectivos</b>	16,0 millones
<b>Sensor de imágenes</b>	1/2,3 pulgadas, tipo CCD; píxeles totales: aprox. 16,44 millones
<b>Objetivo</b>	Zoom óptico de 6x, objetivo NIKKOR
<b>Distancia focal</b>	4,6–27,6mm (equivalente a ángulo de visión de objetivo de 26–156 mm en 35mm en formato [135])
<b>Número f</b>	f/3,5–6,5
<b>Construcción</b>	5 elementos en 5 grupos
<b>Ampliación del zoom digital</b>	Hasta 4x (equivalente a ángulo de visión de objetivo de 624 mm en formato 35mm [135])
<b>Reducción de vibraciones</b>	Desplazamiento de lente
<b>Reducción de borrosidad de movimiento</b>	Detección de movimiento (fotografías)
<b>Autofoco (AF)</b>	AF de detección de contraste
<b>Rango de enfoque</b>	<ul style="list-style-type: none"><li>• [Angular]: aprox. de 50 cm (1 pie 8 pulg.) a ∞, [Teleobjetivo]: aprox. de 1,0 m (3 pies 4 pulg.) a ∞</li><li>• Modo macro: aprox. de 5 cm (2 pulg.) a ∞ (posición de gran angular) (Todas las distancias están medidas desde el centro de la superficie frontal del objetivo)</li></ul>
<b>Selección de la zona de enfoque</b>	Prioridad al rostro, automático (selección automática de 9 zonas), central, manual con 99 zonas de enfoque, seguimiento de sujeto
<b>Pantalla</b>	6,7cm (2,7 pulg.), aprox. 230k puntos, LCD TFT y 5 niveles de ajuste de brillo
<b>Cobertura del encuadre (modo de disparo)</b>	Aprox. 98 % horizontal y 98 % vertical (en comparación con la imagen real)
<b>Cobertura del encuadre (modo de reproducción)</b>	Aprox. 100 % horizontal y 100 % vertical (en comparación con la imagen real)
<b>Almacenamiento</b>	
<b>Soportes</b>	<ul style="list-style-type: none"><li>• Memoria interna (aprox. 42 MB)</li><li>• Tarjeta de memoria SD/SDHC/SDXC</li></ul>
<b>Sistema de archivos</b>	Compatible con DCF, Exif 2.3 y DPOF
<b>Formatos de archivo</b>	Fotografías: JPEG Archivos de sonido (anotaciones de voz): WAV Vídeos: AVI (compatible con Motion-JPEG)
<b>Tamaño de la imagen (píxeles)</b>	<ul style="list-style-type: none"><li>• 16M (alta calidad de imagen) [4608 × 3456★]</li><li>• 16M [4608 × 3456]</li><li>• 8M [3264 × 2448]</li><li>• 4M [2272 × 1704]</li><li>• 2M [1600 × 1200]</li><li>• VGA [640 × 480]</li><li>• 16:9 [4608 × 2592]</li></ul>

Sensibilidad ISO (sensibilidad de salida estándar)	<ul style="list-style-type: none"> <li>• ISO 80-1600</li> <li>• ISO 3200 (disponible en el modo automático)</li> </ul>
Exposición	
Modo de medición	Matricial de 256 segmentos, ponderado central (zoom digital inferior a 2x), puntual (zoom digital de 2x o superior)
Control de la exposición	Exposición automática programada y compensación de exposición (de -2,0 a +2,0 EV en pasos de 1/3 EV)
Obturador	Obturador mecánico y electrónico con acoplamiento de carga
Velocidad	1/2000–1s 4 seg (si el modo de escena es <b>Fuego artificial</b> )
Diafragma	Selección de filtro ND controlada electrónicamente (-3,3 AV)
Alcance	2 pasos (f/3,5 y f/11,5 [Angular])
Disparador automático	Es posible seleccionar duraciones de entre 10 y 2 segundos
Flash	
Alcance (aprox.) (Sensibilidad ISO: <b>Automático</b> )	[Angular]: de 0,5 a 4,0 m (de 1 pie 8 pulg. a 13 pies) [Teleobjetivo]: de 0,5 a 2,0 m (de 1 pie 8 pulg. a 6 pies 6 pulg.)
Control del flash	Flash automático TTL con predestellos de control
Interfaz	USB de alta velocidad
Protocolo de transferencia de datos	MTP, PTP
Salida de vídeo	Se puede elegir entre NTSC y PAL
Terminal E/S	Salida de audio vídeo (A/V); E/S digital (USB)
Idiomas admitidos	Árabe, chino (simplificado y tradicional), checo, danés, neerlandés, inglés, finés, francés, alemán, griego, hindi, húngaro, indonesio, italiano, japonés, coreano, noruego, polaco, portugués (europeo y de Brasil), rumano, ruso, español, sueco, tailandés, turco, ucraniano, vietnamita
Fuentes de alimentación	Una batería recargable de ion de litio EN-EL19 (incluida) Adaptador de CA EH-62G (disponible por separado)
Tiempo de carga	Aprox. 2 horas 30 minutos (si se utiliza un cargador con adaptador de CA EH-70P y está totalmente descargada)
Duración de la batería <sup>1</sup>	
Fotografías	Aprox. 210 disparos si se utiliza EN-EL19
Vídeos (duración real de la batería para grabación) <sup>2</sup>	Aprox. 40 min si se utiliza el EN-EL19
Rosca para el trípode	1/4 (ISO 1222)
Dimensiones (An x Al x P)	Aprox. 94,8 x 57,8 x 20,8 mm (3,8 x 2,3 x 0,9 pulg.) (sin incluir salientes)

## Especificaciones

Peso	Aprox. 125 g (4,5 onzas) (sin la batería ni la tarjeta de memoria SD)
Entorno operativo	
Temperatura	De 0 °C a 40 °C (de 32 °F a 104 °F)
Humedad	85 % o menos (sin condensación)

- A no ser que se especifique lo contrario, todas las cifras se basan en una batería totalmente cargada y en una temperatura ambiente de  $23 \pm 3$  °C ( $73,4 \pm 5,4$  °F), tal como se especifica en la CIPA (Camera and Imaging Products Association, Asociación de cámaras y productos de imagen).

<sup>1</sup> Cifras basadas en los estándares de la CIPA (Camera and Imaging Products Association, Asociación de cámaras y productos de imagen) para la medición de la duración de las baterías de las cámaras. Rendimiento de las fotografías medido según las siguientes condiciones de prueba: **6** **4608x3456** seleccionado para **Modo de imagen**, zoom ajustado con cada toma y flash activado cada dos disparos. En el tiempo de grabación de videos se presupone que **HD 720p (1280x720)** está seleccionado para **Opcio. vídeo**. Las cifras pueden variar según el uso, el intervalo entre tomas y el período de tiempo durante el cual se muestran los menús y las imágenes.

<sup>2</sup> Los archivos de vídeo individuales no pueden superar los 2 GB de tamaño o los 29 minutos de duración. Es posible que la grabación finalice antes de alcanzar estos límites si la temperatura de la cámara es muy elevada.

### Batería recargable de ion de litio EN-EL19

Tipo	Batería recargable de ion de litio
Capacidad nominal	3,7 VCC, 700 mAh
Temperatura de funcionamiento	De 0 °C a 40 °C (de 32 °F a 104 °F)
Dimensiones (An x Al x P)	Aprox. 31,5 x 39,5 x 6 mm (1,3 x 1,6 x 0,3 pulg.) (sin incluir salientes)
Peso	Aprox. 14,5 g (0,5 onzas) (sin estuche de la batería)

### Cargador con adaptador de CA EH-70P

Entrada nominal	100–240 VCA, 50/60 Hz, 0,07–0,044 A
Salida nominal	5,0 VCC, 550 mA
Temperatura de funcionamiento	De 0 °C a 40 °C (de 32 °F a 104 °F)
Dimensiones (An x Al x P)	Aprox. 55 x 22 x 54 mm (2,2 x 0,9 x 2,2 pulg.) (sin incluir adaptador de conexión) Para Argentina: aprox. 55 x 59 x 63 mm (2,2 x 2,4 x 2,5 pulg.)
Peso	Aprox. 47 g (1,7 onzas) (sin incluir adaptador de conexión) Para Argentina: aprox. 72 g (2,6 onzas)

### Especificaciones

- Nikon no se hace responsable de los errores que pueda contener este manual.
- La apariencia de este producto y sus especificaciones están sujetas a cambios sin previo aviso.

## Estándares admitidos

- **DCF:** Design Rule for Camera File System (Norma de diseño para sistemas de archivo en cámaras) es un estándar muy utilizado en el sector de las cámaras digitales para garantizar la compatibilidad entre los distintos fabricantes de cámaras.
- **DPOF:** Digital Print Order Format DPOF (Formato de pedido de impresión digital) es un estándar del sector que permite imprimir imágenes a partir de los pedidos de impresión guardadas en las tarjetas de memoria.
- **Exif versión 2.3:** esta cámara admite el formato de archivos de imagen intercambiables para cámaras fotográficas digitales (Exif) versión 2.3, un estándar que permite que la información guardada con las fotografías se utilice para poder conseguir una reproducción óptima del color al imprimir imágenes en impresoras compatibles con Exif.
- **PictBridge:** estándar desarrollado en cooperación entre los sectores de las impresoras y de las cámaras digitales que permite que las fotografías se impriman directamente en la impresora sin tener que conectar la cámara a un ordenador.

# Índice

## Símbolos

Modo automático 20, 24, 36

Modo de escena 39

Modo de efectos especiales 47

Modo de retrato inteligente 49

Modo de reproducción 30, 70

Modo de imágenes favoritas 70,

4

Ordenar automáticamente 70, 7

Mostrar por fecha 70, 9

Menú Configuración 86

**T** (Teleobjetivo) 2, 27

**W** (Gran angular) 2, 27

Zoom de reproducción 2, 31

Reproducción de miniaturas 2, 31

Ayuda 2, 39

Botón ( grabación de vídeo) 3, 4, 5, 78

Botón (modo de disparo) 3, 4, 5, 8, 24

Botón de reproducción 3, 4, 5, 8, 30

Botón Aplicar selección 3, 5, 9

**MENU** Botón MENU 3, 4, 5, 10, 37, 71, 81, 86

Botón Borrar 3, 4, 5, 32, 83, 45

Modo de flash 53

Disparador automático 55

Modo macro 56

Compens. de exposición 57

**AE/AF-L** 3

## A

Accesorios opcionales 71

Acercar 27

Adaptador de CA 17, 71

Adverten de parpad. 88, 64, 65

AF permanente 38, 81, 33, 48

AF sencillo 38, 81, 33, 48

Ajustes de protección 71, 41

Álbum 6

Alejar 27

Alimentación 20, 21, 22

Altavoz 3

Amanecer/anocheceer 42

Añadir imágenes favoritas 4

Anotación de voz 71, 44

Antiparpadeo 51, 35

Asist. panorama 45, 2

Autofoco 38, 56, 81, 33, 48

AVI 70

Ayuda 39

Ayuda AF 87, 58

## B

Balance blancos 37, 24

Batería 14, 16, 23

Batería recargable de ion de litio 14, 16

Blanco y negro 29

Bloqueo de enfoque 67

Bloqueo de la batería 3, 14

Borrar 32, 83, 45

Brillo 53

BSS 37, 44, 26

## C

Cable de audio/vídeo 72, 17, 71

Cable USB 72, 19

Carga de Eye-Fi 88, 66

Cargador con adaptador de CA 16

Cargador de la batería 17, 71

Cargar con ordenador 88, 62























Cianotipo 38, 29

























Clave alta **HI** 47

Clave baja **LO** 47

Color 38, 29

Color selectivo 47

Compartimento de la batería 3  
 Compens. de exposición 57  
 Conector de salida USB/audio/vídeo 3, 72, ,   
 Config. pantalla 86,   
 Config. sonido 87,   
 Continuo 37,   
 Contraluz  44  
 Control del zoom 2, 4, 5, 27, 82  
 Copia de imágenes 71,   
 Copia en blanco y negro  44  
 Correa 11  
**D**  
 Deportes  41  
 Desconexión aut. 87,   
 Detección de movim. 87,   
 Detección de rostros 26, 64  
 Direct print 72,   
 Disp.auto retr.mascotas 46  
 Disparador 2, 4, 5, 28  
 Disparador automático 55  
 Disparo 24, 26, 28, 37,   
 D-Lighting 71,   
 DPOF  17  
 DSCN  70  
 Duración del vídeo 78, 80  
**E**  
 Editar imágenes   
 Efecto maqueta 71,   
 Efectos de filtro 71,   
 EH-70P 16  
 Eliminación de imágenes favoritas   
 EN-EL19 14, 16  
 Enfoque 28, 38,   
 Estrellas 71,   
 Extensión  70  
**E**  
 Factor de compresión 60











Fecha y hora 22,   
 Fiesta/interior  41  
 Flash 53  
 Flash apagado 54  
 Flash automático 54  
 Flash de relleno 54  
 Format. memoria 88,   
 Formatear 18, 88,   
 Formatear la tarjeta de memoria 18, 88,   
 Formato de fecha 22,   
 FSCN   
 Fuego artificial  44  
**G**  
 Gastronomía  43  
 Girar imagen 71,   
 Grabación de vídeos 78  
 Gran angular 27  
**H**  
 HD 720p 81,   
 Horario de verano 23, 86,   
**I**  
 Identificador  70  
 Idioma/Language 88,   
 Imagen pequeña 71,   
 Impresión de fecha y hora 23,   
  
 Impresión DPOF  23  
 Impresión fecha 23, 86,   
  
  
 Impresora 72,   
 Imprimir 71, 72,   
  
 Indicador de carga 3, 17,   
 Indicador de encendido 2, 20, 21  
 Indicador de enfoque 6, 28  
 Indicador de flash 53  
 Indicador de la memoria interna 6, 20, 78

## Índice











Individual 37, 26  
Informac foto 53  
Interruptor principal 2, 20, 21  
Intervalo fijo automático 28  
↓  
JPG 70  
└  
Luz de día 24  
Luz del disparador automático 2, 50, 55  
M  
Macro 43  
Memoria interna 19  
Menú Configuración 86, 49  
Menú Imágenes favoritas 71, 55  
Menú Mostrar por fecha 71, 9  
Menú Ordenar automáticam. 71, 7  
Menú Reproducción 71, 36  
Menú Retrato inteligente 51, 34  
Menú Vídeo 81, 47  
Micrófono integrado 2  
Modo autofocus 38, 81, 33, 48  
Modo automático 36  
Modo de disparo 8, 24  
Modo de efectos especiales 47  
Modo de escena 39, 40  
Modo de flash 53, 54  
Modo de imagen 60, 61  
Modo de imágenes favoritas 70, 4  
Modo de reproducción 8, 30, 70  
Modo de retrato inteligente 49  
Modo de vídeo 88, 61  
Modo macro 56  
Modo mostrar por fecha 70, 9  
Modo ordenar automáticamente 70, 7  
Modo zona AF 38, 30  
Monocromo contr. alto 47  
Multidisparo 16 37, 26

Multiselector 3, 4, 5, 9  
Museo 44  
N  
Nieve 42  
Nikon Transfer 2 74, 76  
Nivel de batería 20  
Nombres de las carpetas 70  
Nombres de los archivos 70  
Nublado 24  
Número de exposiciones restantes 20, 61  
O  
Objetivo 2, 14  
Ojal para la correa de la cámara 2  
Ojo de pez 71, 14  
Opcio. vídeo 81, 47  
Opciones de color 38, 29  
P  
Paisaje 40  
Paisaje nocturno 42  
Panorama Maker 45, 3  
Pantalla 3, 6, 6  
Pantalla inicio 86, 49  
Pase diapositivas 71, 40  
Pedido de impresión 71, 36  
PictBridge 72, 18, 17  
Playa 41  
Preajuste manual 25  
Prioridad al rostro 38, 30  
Puesta de sol 42  
Q  
QVGA 81, 47  
R  
Ranura para tarjeta de memoria 3, 18  
Recorte 31, 16  
Reduc. ruido del viento 6, 81, 48  
Reducción de la vibración 87, 56  
Reducción de ojos rojos 54







Reducción de ojos rojos avanzada 54  
 Reproducción 30, 82, 44  
 Reproducción a pantalla completa 30  
 Reproducción de vídeos 82  
 Restaurar todo 88, 67  
 Retoque con glamour 71, 13  
 Retoque rápido 71, 12  
 Retrato  40  
 Retrato de mascotas  46  
 Retrato nocturno  41  
 Revisión de imagen 53  
 Rosca para el trípode 3, :15  
 RSCN 70

**S**





Seguimiento de sujeto 38, 31,  
32  
 Selector auto. escenas  40  
 Selector del mejor disparo 44, 26  
 Sensibilidad ISO 37, 28  
 Sepia 38, 29  
 Sepia nostálgico **SE** 47  
 Sincronización lenta 54  
 Sonido botón 87, 59  
 Sonido disparad. 87, 59  
 SSCN 70  
 Suave 71, 14  
 Suave **SO** 47  
 Suavizado de piel 51, 66, 34

**T**

Tamaño del papel 20, 21  
 Tapa del compartimento de la batería/de  
 la ranura para tarjeta de memoria 3, 14,  
 18  
 Tapa del conector 3  
 Tapa del objetivo 2  
 Tarjeta de memoria 18, 19  
 Teleobjetivo 27  
 Televisores 72, 17

Temporizador sonrisa 51, 34  
 Tiempo de grabación restante 80  
 Toma de audio/vídeo 17



**V**

Valor del diafragma 28  
 Velocidad de obturación 28  
 Versión firmware 88, 69  
 VGA 81, 47  
 ViewNX 2 73  
 Visualización de calendario 31  
 Visualización de miniaturas 31  
 Vívido 38, 29  
 Volumen 82, 44

**W**

WAV 70

**Z**

Zona de enfoque 28  
 Zona horaria 86, 50  
 Zona horaria y fecha 22, 86, 50  
 Zoom de reproducción 31  
 Zoom digital 27, 87, 58



A series of horizontal dashed lines spanning the width of the page, intended for handwriting practice.



No se permite la reproducción de este manual de ninguna forma, ni total ni parcialmente (salvo en breves referencias en artículos importantes o revisiones) sin la previa autorización por escrito de NIKON CORPORATION.