

Nikon

DIGITALKAMERA

COOLPIX S5300

Referenshandbok



Sv

	Introduktion	
	Kamerans delar	
Grundläggande steg för fotografering och bildvisning		
	Fotograferingsfunktioner	
	Bildvisningsfunktioner	
	Spela in och spela upp filmer	
	Allmänna kamerainställningar	
	Använda Wi-Fi-funktionen (trådlöst nätverk)	
Ansluta kameran till en TV, dator eller skrivare		
	Referensdel	
	Teknisk information och index	

Introduktion

Läs detta först

Tack för att du köpt en Nikon COOLPIX S5300-digitalkamera. Läs informationen under "För din säkerhet" (☞viii–x) och bekanta dig med informationen i denna handbok innan du använder kameran. Spara handboken efter att du läst den och ha den tillgänglig som referens för att få ut mer av din kamera.





Om den här handboken

Information om hur du börjar använda kameran direkt finns under "Grundläggande steg för fotografering och bildvisning" (📖10).

Information om kamerans delar och vad som visas på monitorn finns under "Kamerans delar" (📖1).

Övrig information

- Symboler och konventioner

Symbol	Beskrivning
	Den här ikonen används för varningar och information som du bör läsa innan du använder kameran.
	Den här ikonen används för anmärkningar och information som du bör läsa innan du använder kameran.
	Dessa ikoner indikerar andra sidor som innehåller relevant information;  : "Referensdel",  : "Teknisk information och index"

- SD-, SDHC- och SDXC-minneskort benämns "minneskort" i denna handbok.
- Inställningen vid inköpstillfället kallas för "standardinställningen".
- Namn på menyalternativ som visas i kamerans monitor, och namn på knappar och meddelanden som visas på datorskärmen är markerade med fetstil.
- I den här handboken utesluts ibland bilder från exempelvisningar på monitorn så att monitorindikatorerna kan visas tydligare.
- Illustrationer och monitorinnehåll som visas i den här handboken kan skilja sig från den verkliga visningen på kameran.

Information och föreskrifter

Livslångt lärande

Som en del av Nikons engagemang för "livslångt lärande" med kontinuerlig produktsupport och utbildning, finns regelbundet uppdaterad information tillgänglig på följande webbplatser:

- Användare i USA: <http://www.nikonusa.com/>
- Användare i Europa och Afrika: <http://www.europe-nikon.com/support/>
- Användare i Asien, Oceanien och Mellanöstern: <http://www.nikon-asia.com/>

Besök de här webbplatserna om du vill hålla dig uppdaterad om den senaste produktinformationen, tipsen, svaren på vanliga frågor (FAQ) och allmänna råd om digitala bilder och fotografering. Ytterligare information kan finnas hos närmaste Nikon-återförsäljare. Besök webbplatsen nedan för kontaktinformation.

<http://imaging.nikon.com/>

Använd bara elektroniska tillbehör från Nikon

Nikon COOLPIX-kameror är mycket avancerade och innefattar komplexa elektroniska kretsar. Endast elektroniska tillbehör från Nikon, däribland batteriladdare, batterier, laddningsnätadapter, nätadapter och USB-kablar, som är certifierade av Nikon speciellt för användning med denna digitalkamera från Nikon, har konstruerats och kontrollerats för funktion inom de drifts- och säkerhetskrav som gäller för dessa elektroniska kretsar.

OM DU ANVÄNDER ELEKTRONISKA TILLBEHÖR AV ANDRA MÄRKEN ÄN NIKON KAN DU SKADA KAMERAN OCH GÖRA DIN NIKON-GARANTI OGILTIG.

Om du använder uppladdningsbara litiumjonbatterier från tredje part, som inte har Nikon-hologram, kan detta störa kamerans normala funktion eller resultera i att batterierna överhettas, antänds, spricker eller läcker.

Mer information om tillbehör från Nikon finns hos närmaste auktoriserade återförsäljare av Nikon.

Nikon-hologram: bekräftar att enheten är en äkta Nikon-produkt.



Innan du tar bilder vid viktiga tillfällen

Innan du tar bilder vid viktiga tillfällen (t.ex. bröllop eller innan du tar med kameran på resa), ta en testbild för att försäkra dig om att kameran fungerar normalt. Nikon kan inte hållas ansvarigt för skador eller utebliven vinst som har uppkommit till följd av att produkten inte fungerat.

Om handböckerna

- Ingen del av de handböcker som medföljer produkten får återges, överföras, skrivas av, lagras i system för hämtning eller översättas till något språk i någon form utan föregående skriftligt tillstånd från Nikon.
- Nikon förbehåller sig rätten att när som helst ändra specifikationerna för maskin- och programvaran som beskrivs i dessa handböcker utan föregående meddelande.
- Nikon kan inte hållas ansvarigt för eventuella skador som uppkommit till följd av användningen av denna produkt.
- Alla rimliga åtgärder har vidtagits för att säkerställa att informationen i dessa handböcker är så exakt och fullständig som möjligt. Skulle du mot förmodan upptäcka fel eller brister är vi tacksamma om du påtalar sådana felaktigheter till närmaste Nikon-återförsäljare (adress anges separat).

Anmärkning avseende kopierings- och reproduktionsförbud

Observera att det kan vara tillräckligt att inneha material som är digitalt kopierat eller reproducerat med hjälp av en skanner, digitalkamera eller annan enhet för att det ska vara straffbart enligt lag.

• Material som inte får kopieras eller reproduceras enligt lag

Man får inte kopiera eller reproducera papperspengar, mynt, värdehandlingar, statsobligationer eller premieobligationer, även om sådana kopior eller avbildningar är märkta med ordet "Oäkta". Det är förbjudet att kopiera eller reproducera sedlar, mynt eller värdepapper som används i andra länder. Det är förbjudet att kopiera eller reproducera oanvända frimärken eller förfrankerade postkort som ges ut av staten utan föregående tillstånd av vederbörlig myndighet.

Det är förbjudet att kopiera eller reproducera stämplars som ges ut av staten och certifierade dokument som anges i gällande lagstiftning.

• Anmärkningar beträffande särskilda kopior och reproduktioner

Varningar har utfärdats beträffande kopiering och reproduktion av värdehandlingar som ges ut av privata företag (aktier, fakturor, checkar, presentkort etc.), busskort eller kuponger, förutom då ett rimligt antal kopior behövs för användning av ett företag. Det är även förbjudet att kopiera eller reproducera pass som utfärdats av statliga myndigheter, licenser som getts ut av offentliga myndigheter och privata grupper samt ID-kort och biljetter, t.ex. busskort och måltidskuponger.

• Copyrightregler

Kopieringen och reproduktionen av upphovsrättsskyddat kreativt material som böcker, musik, målningar, trätryck, kartor, ritningar, filmer och fotografier regleras av nationella och internationella upphovsrättslagar. Använd inte den här produkten i syfte att framställa olagliga kopior eller på annat sätt som strider mot gällande upphovsrättslagar.

Kassering av datalagringsenheter

Observera att den ursprungliga bildinformationen inte raderas helt och hållet om du tar bort bilder eller formaterar datalagringsenheter som minneskort eller det inbyggda kameraminnets. Borttagna filer kan ibland återställas från kasserade lagringsenheter med hjälp av kommersiellt tillgängliga program, vilket kan medföra risk för illvillig användning av personliga bilddata. Det åligger användaren att skydda sådan information mot obehörig användning.

Innan du kasserar en datalagringsenhet eller säljer eller ger den till någon annan bör du radera samtliga data med hjälp av ett kommersiellt borttagningsprogram, eller formatera enheten och sedan fylla den med bilder som inte innehåller någon privat information (t.ex. bilder på en blå himmel). Glöm inte heller att ersätta eventuella bilder som valts för **Välj en bild**-alternativet i **Välkomstbild**-inställningen (📖77). Var försiktig när du kasserar datalagringsenheter så att du inte skadar dig själv eller orsakar materiella skador.

Om du vill radera Wi-Fi-inställningarna ska du välja **Återställ standardinst.** i Wi-Fi-alternativmenyn (🔌71).

För din säkerhet

Undvik att skada Nikon-produkten, dig själv eller andra genom att läsa följande säkerhetsföreskrifter i sin helhet innan du börjar använda denna utrustning. Förvara säkerhetsinstruktionerna där alla som använder produkten kommer att läsa dem.

Följande ikon indikerar konsekvenser som kan uppstå om föreskrifterna i avsnittet inte iakttas:



Denna ikon markerar varningar, information som bör läsas innan denna Nikon-produkt används, för att förhindra eventuell personskada.

VARNING

Stäng av produkten om ett fel uppstår

Om du upptäcker rök eller ovanlig lukt från kameran eller laddningsnätadaptern ska du omedelbart koppla bort laddningsnätadaptern och ta ur batteriet. Var försiktig så att du inte bränner dig. Fortsatt användning kan orsaka skador. När du har avlägsnat eller kopplat bort strömkällan bör du ta utrustningen till en Nikon-auktoriserad servicerepresentant för kontroll.

Ta inte isär produkten

Om du vidrör kamerans eller laddningsnätadapterns inre komponenter kan du skada dig. Reparationer ska utföras av kvalificerade tekniker. Om du råkar tappa eller stöta till kameran eller laddningsnätadaptern så att den öppnas, ska du ta loss batteriet och/eller nätadaptern och lämna in produkten till en Nikon-auktoriserad servicerepresentant för kontroll.

Använd inte kameran eller laddningsnätadaptern i närheten av lättantändlig gas

Använd inte elektronisk utrustning i närheten av lättantändlig gas eftersom det finns risk för explosion eller brand.

Hantera kameraremmen försiktigt

Låt aldrig barn bära kameran med kameraremmen runt halsen.

Förvara produkten utom räckhåll för barn

Var särskilt försiktig så att inte spädbarn stoppar in batteriet eller andra smådelar i munnen.

⚠ Var inte i direkt kontakt med kameran, laddningsnätadaptern eller nätadaptern under längre perioder när enheterna är påslagna eller används

Delar av enheterna blir varma. Om enheterna är i direkt kontakt med huden under längre perioder kan det leda till lågtemperaturbrännskador.

⚠ Lämna inte produkten på platser där den utsätts för extremt höga temperaturer, t.ex. i en stängd bil eller i direkt solljus

Om du gör det kan det orsaka skador eller brand.

⚠ Hantera batteriet varsamt

Batteriet kan läcka, överhettas eller explodera om det hanteras felaktigt. Tänk på följande föreskrifter när du hanterar batteriet för användning i produkten:

- Innan du ersätter batteriet ska du stänga av produkten. Om du använder laddningsnätadaptern/nätadaptern ska du kontrollera att den är urkopplad.
- Använd endast ett uppladdningsbart litiumjonbatteri av typen EN-EL19 (medföljer). Ladda batteriet med en kamera som stödjer batteriladdning. Använd laddningsnätadaptern EH-71P (medföljer) och USB-kabeln UC-E21 (medföljer) för att göra detta. Batteriladdaren MH-66 (säljs separat) kan även användas för att ladda batteriet utan att använda en kamera.

- Var noga så att du inte sätter i batteriet upp och ned eller åt fel håll.
- Undvik att kortsluta eller ta isär batteriet, och försök inte ta bort eller öppna batteriets isolering eller hölje.
- Utsätt inte batteriet för hög värme eller eld.
- Sänk inte ned batteriet i vatten och utsätt det inte för väta.
- Placera batteriet i en plastpåse etc. för att isolera det innan du transporterar det. Transportera eller förvara inte batteriet med metallobjekt, till exempel halsband eller hårnålar.
- Batteriet kan läcka när det är helt urladdat. Undvik skador på produkten genom att ta bort batteriet när det är urladdat.
- Avbryt genast all användning om batteriet ändrar färg eller form.
- Om vätska från det skadade batteriet kommer i kontakt med kläder eller hud, sköljer du omedelbart med rikligt med vatten.

⚠ Observera följande försiktighetsåtgärder när du hanterar laddningsnätadaptern

- Förvara laddningsnätadaptern torrt. Om du inte gör det kan den fatta eld eller bli strömförande.
- Avlägsna damm på eller runt uttagets metalldelar med en torr trasa. Fortsatt användning kan leda till brand.
- Vidrör inte kontakten och gå inte nära laddningsnätadaptern vid åskväder. Om du inte följer denna föreskrift kan du drabbas av stötar.

- Skada, modifiera, dra inte hårt i och böj inte USB-kabeln. Placera den inte under tunga föremål och utsätt den inte för värme eller öppna lågor. Om skyddshöljet skadas så att själva kabeltrådarna syns, ska du ta med dig laddningsnätadaptern till en Nikon- auktoriserad servicerepresentant för kontroll. Om du inte följer dessa föreskrifter kan brand eller stötar uppstå.
- Vidrör inte kontakten eller laddningsnätadaptern med blöta händer. Om du inte följer denna föreskrift kan du drabbas av stötar.
- Använd inte med konverteringsenheter eller reseadapterar som utformats för att konvertera ett spänningstal till ett annat eller med växelriktare som omvandlar likström till växelström. Om du inte följer denna föreskrift kan överhettning eller brand uppstå.

 **Använd lämplig strömkälla (batteri, laddningsnätadapter, nätadapter eller USB-kabel)**

Om du använder en annan strömkälla än de ovan, som tillhandahållits eller sålts av Nikon, kan det orsaka skada eller fel.

 **Använd rätt kablar**

Använd endast kablar som medföljer produkten eller som säljs av Nikon för detta syfte när du ansluter kablar till in- och utgångarna, för att upprätthålla efterlevnaden av produktbestämmelserna.

 **Var försiktig med rörliga delar**

Var försiktig så att du inte klämmer fingrar eller annat i objektivskyddet eller andra rörliga delar.

 **Om du använder blixten nära motivets ögon kan tillfälliga synproblem uppstå**

Blixten ska vara minst 1 meter från motivet. Var särskilt observant vid fotografering av småbarn.

 **Använd inte blixten om blyxfönstret rör vid en person eller ett föremål**

Om du gör det kan den orsaka brännskador eller börja brinna.

 **Undvik kontakt med flytande kristaller**

Var försiktig om monitorn går sönder så att du inte skadar dig på det krossade glaset, och låt inte de flytande kristallerna från bildskärmen komma i kontakt med huden, ögonen eller munnen.

 **Stäng av kameran när du befinner dig i ett flygplan eller på ett sjukhus**

Stäng av strömmen när du befinner dig inuti ett flygplan under start och landning. Använd inte funktioner för trådlöst nätverk i flygplan. Följ sjukhusets anvisningar om du befinner dig på ett sjukhus. Elektromagnetiska vågor från kameran kan störa flygplanet elsystem eller sjukhusets instrument. Om du använder ett Eye-Fi-kort ska det tas bort från kameran innan du går ombord på flygplanet eller går in i ett sjukhus.

Meddelanden

Meddelande till kunder i Europa

VARNINGAR

EXPLOSIONSRISK OM BATTERIET ERSÄTTS MED ETT BATTERI AV FEL TYP.

KASSERA ANVÄNDA BATTERIER I ENLIGHET MED ANVISNINGARNA.

Denna symbol indikerar att elektrisk och elektronisk utrustning måste lämnas till separat insamling.

Följande gäller endast användare i europeiska länder:

- Den här produkten ska lämnas till separat insamling vid en särskild insamlingsplats. Släng inte produkten tillsammans med det vanliga hushållsavfallet.
- Separat insamling och återvinning hjälper till att spara på naturresurserna och förhindrar den negativa påverkan på människors hälsa och på miljön som kan inträffa vid felaktig kassering.
- Mer information får du från återförsäljaren eller av de lokala myndigheter som ansvarar för avfallshanteringen där du bor.



Denna symbol anger att batteriet inte får slängas bland övrigt avfall.

Följande gäller endast användare i europeiska länder:

- Alla batterier, oavsett om de är märkta med denna återvinningssymbol eller inte, måste sopsorteras och lämnas in för återvinning. Det får inte slängas bland hushållsoporna.



- Mer information får du från återförsäljaren eller de lokala myndigheter som ansvarar för avfallshanteringen där du bor.

Wi-Fi (trådlöst nätverk)

Denna produkt regleras av USA:s föreskrifter om exportkontroll (Export Administration Regulations) och du måste begära tillstånd från amerikanska myndigheter om du exporterar eller återexporterar denna produkt till ett land som omfattas av USA:s varuembargon. Följande länder omfattas av embargo: Kuba, Iran, Nordkorea, Sudan och Syrien. Eftersom de länder som berörs kan komma att ändras bör du kontakta USA:s handelsdepartement för att få den senaste informationen.

Restriktioner gällande användning av trådlösa enheter

Den trådlösa transceiveren i denna produkt följer föreskrifterna för trådlösa enheter i det land där den säljs och ska inte användas i andra länder (produkter som köpts inom EU eller EFTA kan användas överallt inom EU och EFTA). Nikon fransäger sig allt ansvar för användning i andra länder. Användare som är osäkra på det ursprungliga försäljningslandet bör rådgöra med en lokal Nikon-serviceverkstad eller en Nikon- auktoriserad servicerepresentant. Denna restriktion gäller endast för trådlös användning och inte för annan användning av produkten.

Försäkran om överensstämmelse (Europa)

Härmed intygar Nikon Corporation att COOLPIX S5300 är i överensstämmelse med väsentliga krav och övriga relevanta bestämmelser som framgår av direktiv 1999/5/EC. Försäkran om överensstämmelse kan läsas på http://imaging.nikon.com/support/pdf/DoC_S5300.pdf.

Försiktighetsåtgärder vid användning av radioöverföringar

- Ha alltid i åtanke att radioöverföring eller mottagning av data kan avvysnas av tredje part. Observera att Nikon inte ansvarar för data- eller informationsläckor som kan inträffa under dataöverföring.

Hantering av personlig information och friskrivningsklausul















- Användarinformation som registrerats och konfigurerats på produkten, inklusive inställningar för trådlöst nätverk och annan personlig information, kan lätt ändras och förloras på grund av felaktig användning, statisk elektricitet, olyckor, fel, reparation eller annan åtgärd. Spara alltid separata kopior av viktig information. Nikon ansvarar inte för några direkta eller indirekta skador eller utebliven vinst till följd av ändringar eller förlust av innehåll som inte kan tillskrivas Nikon.
- Innan du kasserar denna produkt eller överlåter den till en annan ägare rekommenderas du att använda återställningsalternativet **Återställ alla** i inställningsmenyn (☰77) för att ta bort all registrerad och konfigurerad användarinformation på produkten, inklusive inställningar för trådlös nätverksanslutning och annan personlig information.

Innehållsförteckning

Introduktion	ii	Steg 3 Komponera en bild	24
Läs detta först.....	ii	Använda zoomen.....	25
Om den här handboken	iii	Steg 4 Fokusera och fotografera	26
Information och föreskrifter.....	v	Avtryckaren	27
För din säkerhet.....	viii	Steg 5 Visa bilder.....	28
VARNING.....	viii	Steg 6 Radera bilder.....	30
Meddelanden.....	xi		
Wi-Fi (trådlöst nätverk)	xii		
		Fotograferingsfunktioner	32
Kamerans delar.....	1	📷 (Automatisk motivtyp)-läge	32
Kamerahuset	1	Motivtyp (fotografering anpassad efter motivtyper)	34
Sätta fast kameraremmen.....	3	Tips och anmärkningar	35
Använda menyer (MENU-knappen).....	4	Specialeffektläge (använda effekter under fotografering).....	40
Monitor	6	Smart porträtt-läge (ta bilder av leende ansikten).....	42
Fotograferingsläge.....	6	📷 (auto)-läge	44
Visningsläge.....	8	Använda snabbeffekter	45
		Funktioner som kan ställas in med hjälp av multiväljaren.....	46
Grundläggande steg för fotografering och bildvisning.....	10	Använda blixten	47
Förberedelse 1 Sätta i batteriet	10	Använda självutlösaren.....	49
Förberedelse 2 Ladda batteriet	12	Använda makroläge.....	51
Förberedelse 3 Sätta i ett minneskort	14	Justera ljusstyrka (Exponeringskompensation).....	52
Internminne och minneskort.....	15	Standardinställningar.....	53
Förberedelse 4 Ställa in visningspråk, datum och tid.....	16	Funktioner som kan ställas in med MENU-knappen (fotograferingsmeny).....	55
Steg 1 Starta kameran	20		
Steg 2 Välja ett fotograferingsläge.....	22		
Tillgängliga fotograferingslägen	23		

Alternativ som finns tillgängliga i fotograferingsmenyn.....	56	Ta bilder.....	79
Funktioner som inte kan användas		Visa bilder.....	79
samtidigt.....	58	Installera programmet på den smarta enheten.....	80
Fokusera.....	61	Ansluta den smarta enheten till kameran	81
Använda ansiktsavkänning.....	61		
Använda mjuka hudtoner.....	62	Ansluta kameran till en TV, dator eller skrivare.....	83
Använda målsöknings-AF.....	63	Anslutningsmetoder.....	83
Motiv som inte är lämpliga för autofokus	64	Använda ViewNX 2.....	85
Fokusläs.....	65	Installera ViewNX 2.....	85
		Överföra bilder till datorn.....	86
Bildvisningsfunktioner.....	66	Visa bilder.....	89
Visningszoom.....	66		
Miniatyrbildsvisning/kalendervisning.....	67	Referensdel.....	 1
Funktioner som kan ställas in med MENU -knappen (Visningsmeny).....	68	Använda enkelt panorama (fotografering och bildvisning).....	 2
		Fotografering med enkelt panorama	 2
Spela in och spela upp filmer.....	70	Visa bilder som tagits med enkelt panorama.....	 5
Spela in filmer.....	70	Favoritbildläge.....	 6
Funktioner som kan ställas in med MENU -knappen (filmmeny).....	74	Lägga till bilder i album.....	 6
Spela upp filmer.....	75	Visa bilder i album.....	 7
		Ta bort bilder från album.....	 8
Allmänna kamerainställningar.....	77	Ändra ikonen för favoritalbum.....	 9
Funktioner som kan ställas in med MENU -knappen (inställningsmeny).....	77	Sortera automatiskt.....	 10
		Visa efter datum-läge.....	 11
Använda Wi-Fi-funktionen (trådlöst nätverk).....	79	Visa och ta bort bilder som tagits med serietagning (Sekvens).....	 12
Funktioner som kan utföras med Wi-Fi.....	79	Visa bilder i en sekvens.....	 12

Ta bort bilder i en sekvens.....	🔗13	Autofokusläge	🔗48
Redigera bilder (stillbilder).....	🔗14	Snabbeffekter.....	🔗48
Före redigering av bilder	🔗14	Smart porträtt-menyn	🔗49
Snabbeffekter: Ändra nyans eller stämning	🔗14	Mjuka hudtoner.....	🔗49
Snabbretuschering: Förbättra kontrast och mättnad.....	🔗16	Leendeutlösare.....	🔗50
D-Lighting: Förbättra ljusstyrka och kontrast	🔗16	Blinkningsskydd.....	🔗51
Korriger. av röda ögon: Korrigerig av röda ögon vid fotografering med blix.....	🔗17	Visningsmeny.....	🔗52
Modellretuschering: Förstärka mänskliga ansikten.....	🔗18	Utskriftsbeställning (Skapa en DPOF utskriftsbeställning).....	🔗52
Småbild: Minska storleken för en bild	🔗20	Bildspel.....	🔗56
Beskära: Skapa en beskuren kopia.....	🔗21	Skydda.....	🔗57
Ansluta kameran till en TV (visning på en TV)	🔗22	Rotera bild.....	🔗59
Ansluta kameran till en skrivare (Direct Print)	🔗24	Röstmemo	🔗60
Ansluta kameran till en skrivare.....	🔗25	Kopiera (Kopiera mellan interminne och minneskort).....	🔗61
Skriv ut bilder en i taget.....	🔗27	Alternativ för visa sekvens.....	🔗63
Skriva ut flera bilder.....	🔗29	Välj huvudbild.....	🔗63
Redigera filmer	🔗32	Filmmenyn	🔗64
Fotograferingsmenyn (för 📷 (auto)-läge)	🔗34	Filmalternativ	🔗64
Bildkval/storlek (bildstorlek och kvalitet)	🔗34	Starta insp. med HS-hast.....	🔗68
Vitbalans (Justering av nyans)	🔗36	Autofokusläge	🔗68
Serietagning.....	🔗39	VR för film.....	🔗69
ISO-känslighet	🔗42	Vindbrusreducering.....	🔗70
Färgalternativ.....	🔗43	Bildfrekvens.....	🔗70
AF-områdesläge.....	🔗44	Wi-Fi-alternativmenyn	🔗71
		Inställningsmenyn	🔗73
		Välkomstbild.....	🔗73
		Tidszon och datum	🔗74
		Monitorinställningar	🔗76
		Skriv ut datum (Stämpla datum och tid).....	🔗78
		VR för foto	🔗79
		Rörelsedetektering	🔗80

AF-hjälpbelysning	 81
Digital zoom	 81
Ljud	 82
Auto av	 82
Formatera minne/Formatera minneskort	 83
Språk/Language	 84
TV-inställningar	 84
Ladda från dator	 85
Blinkningsvarning	 86
Eye-Fi-överföring	 87
Återställ alla	 88
Versionsinfo	 88
Felmeddelanden	89
Filnamn	94
Extra tillbehör	95

Teknisk information och index	1
Ta hand om produkten	2
Kameran	 2
Batteriet	 3
Laddningsnätdapter	 4
Minneskort	 5
Rengöring och förvaring	6
Rengöring	 6
Förvaring	 6
Felsökning	7
Specifikationer	17
Godkända minneskort	 22
Index	25



A series of ten horizontal dashed lines spanning the width of the page, intended for handwriting practice.

Kamerans delar

Kamerahuset

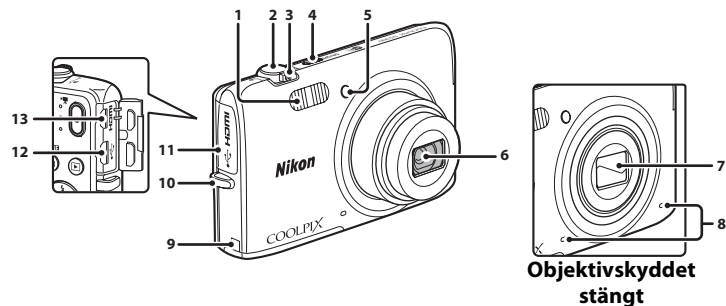

1	Blixt.....	47
2	Avtryckare	26
3	Zoomreglage	25
	W : Vidvinkel	25
	T : Telefoto	25
	: Miniaturbildsvisning.....	67
	Q : Visningszoom	66
? : Hjälp	34	
4	Strömbrytare/strömlampa.....	20
5	Lampa för självutlösare	50
	AF-hjälplampa	78

6	Objektiv	
7	Objektivskydd.....	2
8	Mikrofon (stereo).....	60
9	Lock för strömkontakt (för anslutning till nätadapter som kan köpas till)	
10	Fäste för kamerarem	3
11	Anslutningslock	83
12	Mikro-USB-kontakt	83
13	HDMI -mikrokontakt (typ D)	83

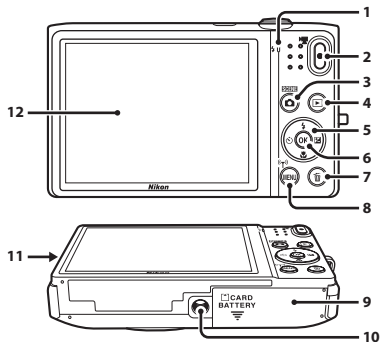

1	Laddningslampa	13
	Blixtlampa	47
2	● (filminspelning)-knapp	70
3	☑ (fotograferingsläge)-knapp	22, 34, 40, 42, 44
4	▶ (bildvisnings)-knapp	28
5	Multiväljare	4
6	OK (aktivera alternativ)-knapp	4

7	☒ (radera)-knapp	30, 76, 61
8	MENU (meny)-knapp	4, 55, 68, 74, 77, 81
9	Lucka till batterifack/ minneskortsfack	10, 14
10	Stativgänga	19
11	Högtalare	
12	Monitor	6

Sätta fast kameraremmen

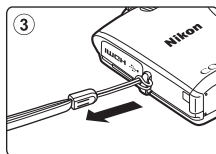
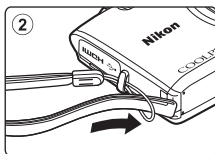
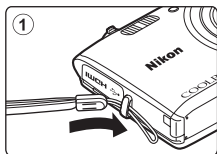

Använda menyer (MENU-knappen)

Använd multiväljaren och **OK**-knappen för att navigera menyerna.

1 Tryck på MENU-knappen.

- Meny visas.

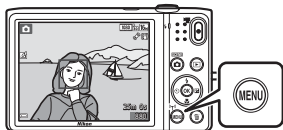

2 Tryck på multiväljaren ◀.

- Den aktuella menyikonen visas i gult.



Menyikoner

3 Välj den önskade menyikonen.

- Meny ändras.

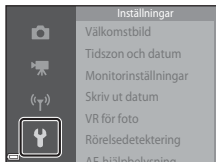

4 Tryck på **OK**-knappen.

- Menyalternativen kan väljas.

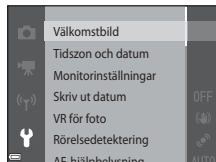

5 Välj ett menyalternativ.



6 Tryck på OK-knappen.

- Inställningarna för det alternativ du valde visas.

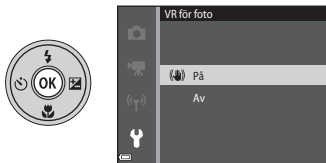

7 Välj en inställning.

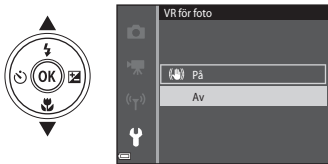

8 Tryck på OK-knappen.

- Inställningen du valde används.
- När du är klar med att använda menyn ska du trycka på MENU-knappen.



Ställa in menyalternativen

- Vissa menyalternativ kan inte ställas in beroende på det befintliga fotograferingsläget eller kamerans tillstånd. Alternativ som inte är tillgängliga visas i grått och kan inte väljas.
- När en meny visas kan du ändra till fotograferingsläge genom att trycka på avtryckaren,  (fotograferingsläge)-knappen eller  (filmspelning)-knappen.

Monitorn

Informationen som visas på monitorn under fotografering och visning, ändras beroende på kamerans inställningar och hur den används.

Som standard visas information när kameran startas och när den manövreras, och försvinner efter några sekunder (när **Fotoinfo** ställs in på **Automatikinfo** i **Monitorinställningar** (L77)).

Fotograferingsläge

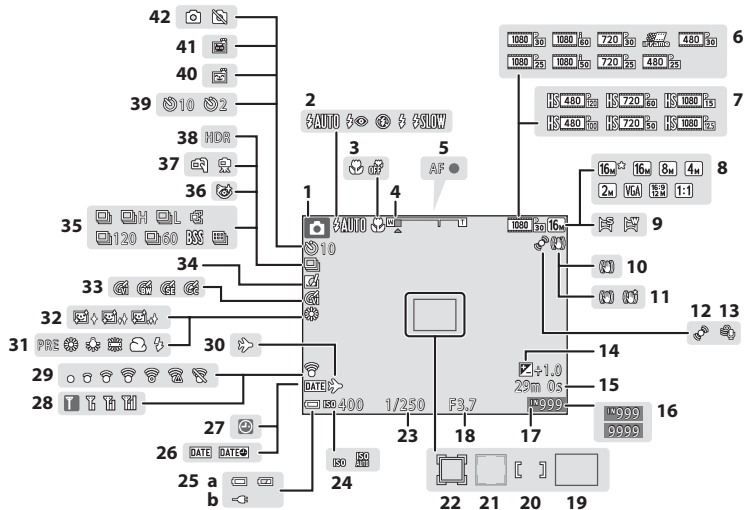

1	Fotograferingsläge	22, 34, 40, 42, 44
2	Blixtläge	47
3	Makroläge.....	51
4	Zoomindikator	25, 51
5	Fokusindikering	26
6	Filmalternativ (filmer med normal hastighet)	74, 64
7	Filmalternativ (HS-filmer).....	74, 65
8	Bildkval./storlek	56, 34
9	Enkelt panorama.....	38, 2
10	VR för foto-ikon	77, 79
11	VR för film-ikon.....	74, 69
12	Ikon för rörelsedetektering.....	77, 80
13	Vindbrusreducering.....	74, 70
14	Exponeringskompensationsvärde.....	52
15	Återstående filminspelningstid	70
16	Antal återstående exponeringar (stillbilder).....	20
17	Indikator för internminne	20
18	Bländarvärde	27
19	Fokusområde (målsöknings-AF)	63, 46
20	Fokusområde (för manuellt eller mitten)	65, 45
21	Fokusområde (ansikts- eller husdjursavkänning).....	26, 39, 42, 61, 44

22	Fokusområde (följ rörligt motiv)	45, 47
23	Slutartid.....	27
24	ISO-känslighet.....	56, 42
25	(a) Indikator för batterinivå	20
	(b) Anslutningsindikator för laddningsnätadaptern	
26	Skriv ut datum.....	77, 78
27	"Datum inte inställt"-indikator	16
28	Wi-Fi-kommunikationsindikator	81, 71
29	Eye-Fi-kommunikationsindikator	78, 87
30	Ikon för resmål	74
31	Vitbalansläge	56, 36
32	Mjuka hudtoner	57, 49
33	Färgalternativ	56, 43
34	Ikon för snabbeffekter	45, 56, 48
35	Serietagningsläge.....	56, 39
36	Ikon för blinkningskydd	57, 51
37	Utan stativ/med stativ.....	35, 36
38	Motljus (HDR)	37
39	Indikator för självutlösare.....	49
40	Leendeutlösare	57, 50
41	Automatisk slutare	39
42	Stillbildstagnation (under filminspelning).....	73

Visningsläge

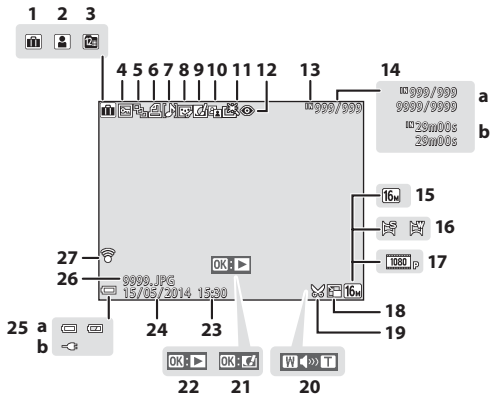

Kamerans delar

1	Albumikon i läget för favoritbilder.....	06
2	Kategoriikon i läget Sortera automatiskt	10
3	Visa efter datum-ikon.....	11
4	Låsikon.....	57
5	Visa sekvens (när Alla bilder, en efter en är valt).....	63
6	Ikon för utskriftsbeställning.....	52
7	Indikator för röstmemo.....	60
8	Ikon för modellretuschering.....	18
9	Ikon för snabbeffekter.....	14
10	D-Lighting-ikon.....	16
11	Ikon för snabbretuschering.....	16
12	Korrigerig av röda ögon-ikon.....	17
13	Indikator för internminne	
14	(a) Aktuellt bildnummer/ totalt antal bilder (b) Filmlängd	
15	Bildkval/storlek.....	34
16	Enkelt panorama.....	5
17	Filmalternativ.....	64
18	Småbildsikon.....	20
19	Beskära-ikon.....	21
20	Volymindikator.....	60
21	Guide för snabbeffekter	
22	Guide för visning av enkelt panorama Guide för sekvensvisning Filmvisningsguide	
23	Tid för inspelning	
24	Inspelningsdatum	
25	(a) Indikator för batterinivå..... (b) Anslutningsindikator för laddningsnätadaptern	20
26	Filnummer och filtyp.....	94
27	Eye-Fi-kommunikationsindikator.....	87

Grundläggande steg för fotografering och bildvisning

Förberedelse 1 Sätta i batteriet

- 1 Öppna luckan till batterifacket/
minneskortsfacket.

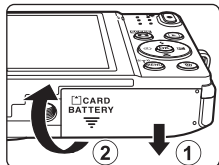

- 2 Sätt i batteriet.

- Trycka den orangefärgade batterispärren i pilens riktning (1) och för in hela batteriet (2).
- Batteriet låses på plats när det är rätt isatt.

Batterispärr

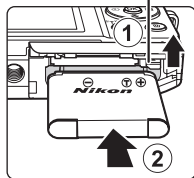

- Var noga med att sätta in batteriet åt rätt håll**

Kameran kan skadas om batteriet sätts i upp och ned eller åt fel håll.



3 Stäng luckan till batterifacket/ minneskortsfacket.

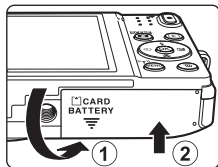

Avlägsna batteriet

Stäng av kameran och kontrollera att strömlampan och monitorn är släckta, öppna därefter luckan för batterifacket/minneskortsfacket.

För den orangefärgade batterispärren i pilens riktning (①) och mata ut batteriet (②).

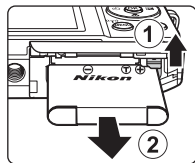

☑ Varning för hög temperatur

Kameran, batteriet och minneskortet kan bli varma direkt efter att kameran har använts.

Förberedelse 2 Ladda batteriet

1 Inordningställ den medföljande laddningsnätdaptern.

Om en resenätdapter* medföljer kameran ansluter du den till kontakten på laddningsnätdaptern. Tryck in resenätdaptern ordentligt så att den sitter fast. När de väl har anslutits kan du skada produkten om du med våld försöker ta bort resenätdaptern.

* Resenätdapterns utförande varierar beroende på landet eller regionen där kameran köptes. Du kan hoppa över detta steg om resenätdaptern är permanent fäst på laddningsnätdaptern.

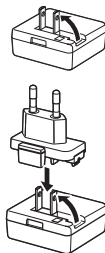

2 Kontrollera att batteriet är installerat i kameran och anslut därefter kameran till laddningsnätdaptern i ordningen ① till ③.

- Se till att vända kontaktarna åt rätt håll. Vinkla inte kontaktarna när du ansluter eller kopplar bort dem.

Obs!

Använd inte en annan USB-kabel än UC-E21. Om du använder en annan USB-kabel än UC-E21 kan det orsaka överhettning, brand eller elektriska stötar.

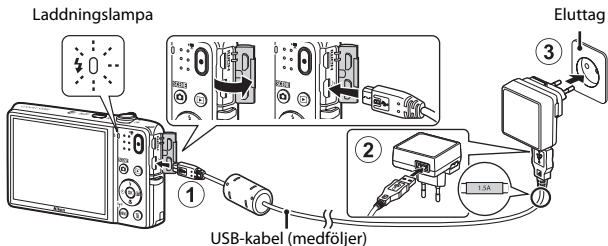

- Laddningslampan blinkar långsamt grönt för att indikera att batteriet laddas.

Laddningslampan	Beskrivning
Blinkar långsamt (grönt)	Batteriet laddas.
Av	När laddningen är slutförd slutar laddningslampan att blinka grönt och släcks. Cirka 1 timme och 50 minuter krävs för att ladda ett helt urladdat batteri.
Blinkar snabbt (grönt)	<ul style="list-style-type: none"> • Den omgivande temperaturen är inte lämplig för laddning. Ladda batteriet inomhus vid en omgivningstemperatur på 5 °C till 35 °C. • USB-kabeln eller laddningsnätadaptern är inte ordentligt anslutna eller det har uppstått ett problem med batteriet. Koppla ur USB-kabeln eller koppla ur laddningsnätadaptern och anslut den korrekt igen eller byt batteriet.

3 Koppla ur laddningsnätadaptern från eluttaget och koppla därefter ur USB-kabeln.

Om att ladda batteriet

- Kameran kan användas medan batteriet laddas, men laddningstiden ökar.
- Om batterinivån är extremt låg kanske du inte kan använda kameran medan batteriet laddas.
- Du får inte under några omständigheter använda en nätadapter av annat märke eller modell än laddningsnätadaptern EH-71P och använd inte en USB-nätadapter som finns i handeln eller en batteriladdare för en mobiltelefon. Om denna försiktighetsåtgärd ignoreras kan kameran överhettas eller skadas.

Ladda med en dator eller en batteriladdare

- Det går även att ladda batteriet genom att ansluta kameran till en dator (📖83, 🛠85).
- Det går även att använda batteriladdaren MH-66 (säljs separat, 🛠95) till att ladda batteriet utan att använda kameran.

Förberedelse 3 Sätta i ett minneskort

- 1 Stäng av kameran och öppna luckan till batterifacket/minneskortsfacket.

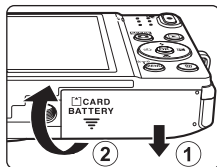

- 2 Sätt i minneskortet.

- Skjut in minneskortet tills det klickar på plats.

Minneskortsfack

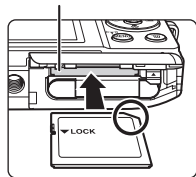

- Var noga med att sätta i minneskortet åt rätt håll**
Om du sätter i minneskortet upp och ned eller bak och fram kan kameran och minneskortet skadas.



- 3 Stäng luckan till batterifacket/minneskortsfacket.

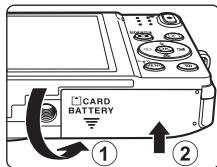

✓ **Formatera minneskort**

När du första gången sätter i ett minneskort som har använts i en annan enhet i den här kameran ska du formatera kortet med den här kameran. För in minneskortet i kameran, tryck på **MENU**-knappen och välj **Formatera minneskort** i inställningsmenyn.

Avlägsna minneskortet

Stäng av kameran och kontrollera att strömlampan och monitorn är släckta, öppna därefter luckan till batterifacket/minneskortsfacket. Tryck varsamt in minneskortet i kameran (①) så att det matas ut en bit (②).

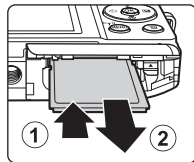

✓ **Varning för hög temperatur**

Kameran, batteriet och minneskortet kan bli varma direkt efter att kameran har använts.

Internminne och minneskort

Kamerainformation, inklusive stillbilder och filmer, kan sparas antingen i kamerans internminne eller på ett minneskort. Om du vill använda kamerans internminne ska du först ta ur minneskortet.



Förberedelse 4 Ställa in visningspråk, datum och tid

När kameran startas första gången visas skärmen för inställning av språk och skärmen för inställning av datum och tid för kameraklockan.

- Om du lämnar skärmen utan att ställa in datum och tid blinkar  när fotograferingsskärmen visas.

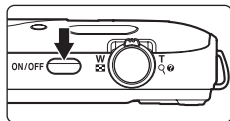
- 1 Starta kameran genom att trycka på strömbrytaren.



- 2 Använd multiväljaren   till att välja önskat språk och tryck på -knappen.

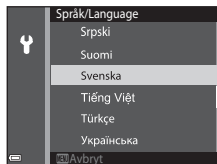

- 3 Välj **Ja** och tryck på -knappen.

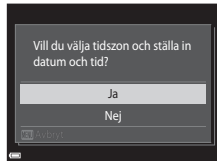

4 Välj din tidszon hemma och tryck på **OK**-knappen.

- Tryck på ▲ för att aktivera sommartid. När funktionen för sommartid är aktiverad visas  ovanför kartan. Tryck på ▼ för att stänga av funktionen för sommartid.

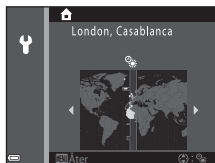

5 Välj datumformatet och tryck på **OK**-knappen.

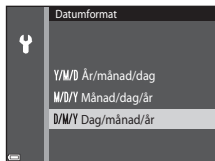

6 Ställ in datum och tid och tryck på **OK**-knappen.

- Välj ett fält: Tryck på ◀▶ (växlar mellan **D**, **M**, **Å**, timme och minut).
- Redigera datumet och tiden: Tryck på ▲▼.
- Bekräfta inställningarna: Välj fältet för minuter och tryck på **OK**-knappen.

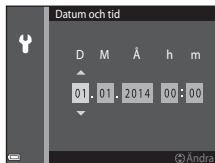





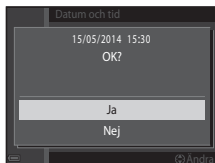

7 Välj **Ja** och tryck på **OK**-knappen.

- När inställningarna är klara matas objektivet ut och kameran växlar till fotograferingsläge.





Ändra inställningarna för språk eller för datum och tid

- Du kan ändra dessa inställningar med hjälp av inställningarna **Språk/Language** och **Tidszon och datum** på  inställningsmenyn (77).
- Det går att aktivera eller inaktivera sommartid genom att i  inställningsmenyn välja **Tidszon och datum** följt av **Tidszon**. Tryck på multiväljaren  och därefter  för att aktivera sommartid och flytta klockan framåt en timme eller  för att inaktivera sommartid och flytta klockan bakåt en timme.

Klockbatteriet

- Kamerans klocka drivs med ett inbyggt batteri. Backupbatteriet laddas när huvudbatteriet sitter i kameran eller när kameran är ansluten till en nätadapter (extra tillbehör) och kan driva klockan flera dagar efter cirka 10 timmars laddning.
- Om kamerans backupbatteri laddas ur visas skärmen för inställning av datum och tid när kameran startas. Ställ in datum och tid igen. Se steg 3 (16) i "Förberedelse 4 Ställa in visningspråk, datum och tid" för mer information.

Stämpla fotograferingsdatum på bilder som skrivs ut

- Du kan permanent stämpla fotograferingsdatumet på bilder när de tas genom att ställa in **Skriv ut datum** i inställningsmenyn (77).
- Du kan använda ViewNX 2-programvaran (85) för att skriva ut fotograferingsdatumet på bilder som tagits utan att **Skriv ut datum**-alternativet användes.



A series of ten horizontal dashed lines spanning the width of the page, intended for handwriting practice.

Steg 1 Starta kameran

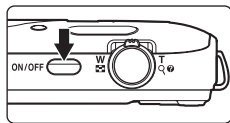

1 Tryck på strömbrytaren.

- Monitorn aktiveras.
- Tryck en gång till på strömbrytaren för att stänga av kameran.



2 Kontrollera indikatorn för batterinivå och antalet återstående exponeringar.

Indikator för batterinivå

Visning	Beskrivning
	Batterinivån är hög.
	Batterinivån är låg.
 Batteriet är slut.	Kameran kan inte ta bilder. Ladda batteriet.

Antal återstående exponeringar

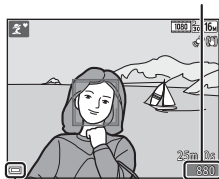

Indikator för batterinivå

Antal återstående exponeringar





Antalet bilder som kan tas visas.

-  visas när inget minneskort sitter i kameran och bilder sparas i interntminnet.

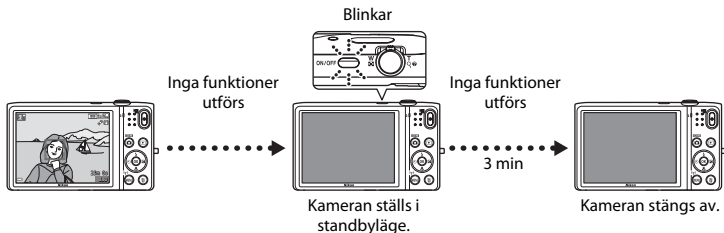

Auto av-funktionen



- Tiden som passerar innan kameran ställs i vänteläge är cirka en minut. Det går att ändra tiden med **Auto av**-inställningen i inställningsmenyn (☞77).
- Om du utför någon av följande åtgärder när kameran är i vänteläge tänds monitorn på nytt:
 - Trycker på strömbrytaren, avtryckaren,  (fotoferingsläge)-knappen,  (bildvisnings)-knappen eller   (filmspelning)-knappen.

Steg 2 Välja ett fotograferingsläge

- 1 Tryck på -knappen.







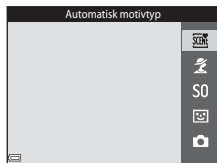



- 2 Använd multiväljaren ▲▼ för att välja ett fotograferingsläge och tryck på -knappen.

-  (automatisk motivtyp)-läge används i detta exempel.
- Inställningen för fotograferingsläge sparas även efter att kameran stängs av.



Tillgängliga fotograferingslägen

	Automatisk motivtyp	 32
	Kameran väljer automatiskt den optimala motivtypen när du komponerar en bild vilket gör det ännu enklare att ta bilder med inställningar som passar motivet.	
	Motivtyp	 34
	Kamerans inställningar optimeras för det motiv du väljer.	
S0	Specialeffekter	 40
	Effekterna kan tillämpas på bilder under fotografering.	
	Smart porträtt	 42
	Om kameran detekterar ett leende ansikte kan du automatiskt ta en bild utan att trycka på avtryckaren (leendeutlösare). Du kan även använda funktionen för mjuka hudtoner för att mjuka upp hudtonerna i ansiktet på personer.	
	Autoläge	 44
	Används för allmän fotografering. Inställningarna kan justeras så att de lämpar sig för fotograferingsförhållandena och den typ av bild du vill ta.	

Steg 3 Komponera en bild

1 Håll kameran stadigt.

- Håll fingrar och andra föremål borta från objektivet, blixten, AF-hjälplampan, mikrofonen och högtalaren.
- För att ta bilder med "stående" orientering ska du vrida kameran så att den inbyggda blixten hamnar ovanför objektivet.

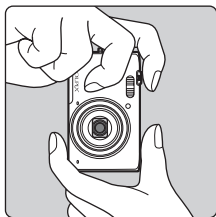
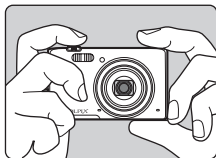

2 Komponera bilden.

- När kameran automatiskt fastställer motivtypen ändras fotograferingslägesikonen (☐32).

Fotograferingslägesikon



☑ Om **☐32** (Automatisk motivtyp)-läge

- Beroende på fotograferingsförhållandena kan det inträffa att kameran inte väljer den önskade motivtypen. Välj i detta fall ett annat fotograferingsläge (☐34, 40, 42, 44).
- När den digitala zoomen används ändras motivtypen till **☐35**.

Använda ett stativ

- Vi rekommenderar att stativ används för att stabilisera kameran vid fotografering i följande situationer:
 - Vid fotografering i svag belysning
 - Vid fotografering med blixtläget (☑48) inställt på Ⓢ (av)
 - Vid användning av telefotoinställningen
- När ett stativ används till att stabilisera kameran under fotografering ska **VR för foto** ställas in på **Av** i inställningsmenyn (☑77) för att förhindra eventuella fel som orsakas av denna funktion.

Använda zoomen

Om du flyttar zoomreglaget ändras zoompositionen.

- Om du vill zooma in närmare på motivet: Flytta mot **T** (telefoto).
- Om du vill zooma ut för att visa ett större område: Flytta mot **W** (vidvinkel).

När du startar kameran flyttas zoomen till den maximala vidvinkelpositionen.

- En zoomindikator visas överst i monitorn när zoomreglaget flyttas.
- Digital zoom som gör att motivet kan förstoras ytterligare upp till cirka 4x den maximala optiska zoomnivån, kan aktiveras genom att zoomreglaget flyttas och hålls mot **T** när kameran har zoomat in till den maximala optiska zoompositionen.

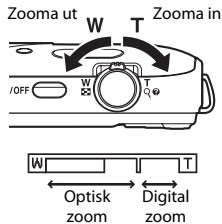

Om den digitala zoomen

Zoomindikatorn blir blå när den digitala zoomen aktiveras och gul när zoomförstoringen ökas ytterligare.

- Zoomindikatorn är blå: Bildkvaliteten försämras inte märkbart med dynamisk finzoom.
- Zoomindikatorn är gul: Bildkvaliteten försämras märkbart.
- Indikatorn är blå över ett bredare område när bildstorleken är mindre.
- Zoomindikatorn kanske inte blir blå vid användning av vissa inställningar för serietagning.

Steg 4 Fokusera och fotografera

1 Tryck ned avtryckaren halvvägs.

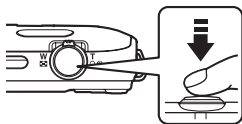

- Om motivet är i fokus lyser fokusområdet grönt (flera fokusområden kan lysa grönt).
- När den digitala zoomen används fokuserar kameran på bildens mitt och fokusområdet visas inte. När kameran har fokuserat lyser fokusindikeringen (☐) grönt.
- Om fokusområdet eller fokusindikeringen blinkar kan inte kameran fokusera. Ändra bildens komposition och tryck ned avtryckaren halvvägs igen.



2 Tryck ner avtryckaren hela vägen utan att lyfta fingret.



Avtryckaren

<p>Trycka ned halvvägs</p>		<p>Tryck lätt ned avtryckaren tills du känner ett lätt motstånd för att ställa in fokus och exponering (slutartid och bländarvärde). Fokus och exponering förblir låsta så länge avtryckaren trycks ned halvvägs.</p>
<p>Trycka ned helt</p>		<p>Tryck ned avtryckaren hela vägen för att utlösa slutaren och ta en bild. Var försiktig när du trycker ned avtryckaren eftersom detta kan orsaka kameraskakning och suddiga bilder. Tryck ner knappen försiktigt.</p>

Om att spara bilder och spela in filmer

Indikatorn som visar antalet återstående exponeringar eller indikatorn som visar den maximala filmlängden blinkar medan bilder sparas eller medan en film spelas in. **Öppna inte luckan till batterifacket/minneskortsfacket och ta inte ur batteriet eller minneskortet** medan en indikator blinkar. Att göra detta kan leda till dataförlust, eller skador på kameran eller minneskortet.



Steg 5 Visa bilder

1 Tryck på (bildvisnings)-knappen.

- Om du trycker och håller ned  (bildvisnings)-knappen medan kameran är avstängd startar kameran i visningsläge.



2 Använd multiväljaren till att välja en bild som ska visas.

- Tryck och håll ned   för att snabbt bläddra igenom bilderna.
- Om du vill återgå till fotograferingsläge ska du trycka på -knappen eller avtryckaren.



Visa föregående bild



Visa efterföljande bild



Funktionen för snabbeffekter



- När **OK**  visas i helskrämsläge kan du trycka på **OK**-knappen för att tillämpa en effekt på bilden.
- När skärmen för val av effekt visas ska du använda multiväljaren **▲▼◀▶** till att välja en effekt, trycka på **OK**-knappen, därefter välja **Ja** i bekräftelsesdialogrutan och trycka på **OK**-knappen för att spara bilden som en separat fil.
Mer information finns i "Snabbeffekter: Ändra nyans eller stämning" (14).



Steg 6 Radera bilder

- 1** Tryck på -knappen för att ta bort den bild som visas på monitorn.



- 2** Använd multiväljaren   för att välja önskad raderingsmetod och tryck på -knappen.

- Tryck på **MENU**-knappen för att avbryta utan att radera.



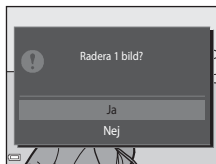

- 3** Välj **Ja** och tryck på -knappen.

- Borttagna bilder kan inte återställas.
- Om du vill avbryta ska du välja **Nej** och trycka på -knappen.





Använda skärmen Radera valda bilder

1 Använd multiväljaren ◀▶ för att välja den bild du vill radera och använd därefter ▲ för att visa .



- Om du vill avbryta valet ska du trycka på ▼ för att ta bort .
- Flytta zoomreglaget (☰1) mot T (Q) för att växla till helskärmsläge eller W (⊞) för att växla till miniatyrbildsvisning.



2 Lägg till  på alla bilder som du vill ta bort och tryck sedan på -knappen för att bekräfta valet.

- En bekräftelsedialogruta visas. Följ anvisningarna på skärmen för att slutföra funktionen.

Ta bort bilder i en sekvens

- Om du trycker på -knappen och raderar en huvudbild medan endast huvudbilder visas för bildsekvenser (☰69) raderas alla bilder i sekvensen, inklusive huvud bilden.
- Om du vill radera enskilda bilder i en sekvens ska du trycka på -knappen för att visa varje enskild bild och därefter trycka på .



Radera den senaste bilden som togs medan kameran är i fotograferingsläge

När fotograferingsläget används trycker du på -knappen för att radera den senaste bilden som sparades.











Fotograferingsfunktioner

(Automatisk motivtyp)-läge

Kameran väljer automatiskt den optimala motivtypen när du komponerar en bild vilket gör det ännu enklare att ta bilder med inställningar som passar motivet.

Gå till fotograferingsläget →  (fotograferingsläge)-knappen →  (automatisk motivtyp)-läget → -knappen

När kameran väljer en motivtyp växlar ikonen för fotograferingsläge som visas på fotograferingsskärmen till den motivtyp som är aktiverad för tillfället.



	Porträtt (används till att ta närbilder av en eller två personer)
	Porträtt (används till att ta porträttbilder på tre eller flera personer eller bilder i vilka en stor del av bildrutan innehåller bakgrund)
	Landskap
	Nattporträtt (används till att ta närbilder av en eller två personer)
	Nattporträtt (används till att ta porträttbilder på tre eller flera personer eller bilder i vilka en stor del av bildrutan innehåller bakgrund)
	Nattlandskap
	Närbild
	Motljus (används av att ta bilder på andra motiv än människor)
	Motljus (används till att ta porträtt)
	Andra motivtyper

Funktioner som är tillgängliga i (Automatisk motivtyp)-läge

- Blixtläge (47)
- Självutlösare (49)
- Exponeringskompensation (52)

Motivtyp (fotografering anpassad efter motivtyper)

När en motivtyp väljs optimeras automatisk kamerainställningarna för den valda motivtypen.

Gå till fotograferingsläget →  (fotograferingsläge)-knappen →  (andra ikonerna uppifrån*)
→ ► → ▲▼ → välj en motivtyp → -knappen

* Ikonen för den senaste valda motivtypen visas.

 Porträtt (standardinställning)	 Landskap ¹	 Sport ² (📖35)	 Nattporträtt (📖35)
 Party/inomhus ² (📖35)	 Strand ²	 Snö ²	 Solnedgång ^{2,3}
 Skymning/gryning ^{1,3}	 Nattlandskap ¹ (📖36)	 Närbild (📖36)	 Mat (📖36)
 Museum ² (📖37)	 Fyrverkeri ^{1,3} (📖37)	 Svartvit reprokopia ² (📖37)	 Motljus ² (📖37)
 Enkelt panorama (📖38)	 Husdjursporträtt (📖39)		

¹ Kamerans fokus ställs in på oändlighet.

² Kameran fokuserar på området i bildens mitt.

³ Du rekommenderas att använda ett stativ eftersom slutartiden är lång. Ställ in **VR för foto** på **Av** i inställningsmenyn (📖77) när du använder ett stativ för att stabilisera kameran under fotografering.

Visa en beskrivning för varje motivtyp (hjälpstext)

Välj en motivtyp och flytta zoomreglaget (📖1) mot **T** (🔍) för att visa en beskrivning av den motivtypen. Om du vill återgå till den ursprungliga skärmen ska du återigen flytta zoomreglaget mot **T** (🔍).

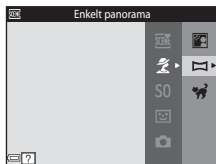

Tips och anmärkningar

Sport

- Medan avtryckaren hålls helt nedtryckt tar kameran cirka 7 bilder i serie med en hastighet på cirka 2 bps (när bildkvalitet/storlek ställts in på **16M**).
- Bildhastigheten vid serietagning kan variera beroende på den aktuella inställningen av bildkvalitet/storlek, det minneskort som används eller fotograferingsförhållanden.
- Fokus, exponering och nyans har samma värden som den första bilden i varje serie.

Nattporträtt

- Från skärmen som visas efter att  **Nattporträtt** är valt, välj  **Utan stativ** eller  **Med stativ**.
-  **Utan stativ** (standardinställning):
 - Tryck ned avtryckaren helt för att ta en bildserie som kombineras till en enda bild och sparas när -ikonen längst upp till vänster på monitorn lyser grönt.
 - När avtryckaren har tryckts ner helt ska kameran hållas stilla tills en stillbild visas. När du har tagit en bild ska du inte stänga av kameran innan monitorn har växlat till fotograferingsskärmen.
 - Om motivet rör sig medan kameran fotograferar kontinuerligt kan bilden förvrängas, överlappas eller bli suddig.
-  **Med stativ**:
 - En bild tas med lång slutartid när avtryckaren trycks ned helt.
 - Vibrationsreducering är inaktiverat även när **VR för foto** i inställningsmenyn (77) är inställt på **På**.





Party/inomhus

- Håll kameran stadigt för att undvika effekten av kameraskakning. Ställ in **VR för foto** på **Av** i inställningsmenyn (77) när du använder ett stativ för att stabilisera kameran under fotografering.







Nattlandskap

- Från skärmen som visas efter att  **Nattlandskap** har valts, välj  **Utan stativ** eller  **Med stativ**.
-  **Utan stativ** (standardinställning):
 - Tryck ned avtryckaren helt för att ta en bildserie som kombineras till en enda bild och sparas när -ikonen längst upp till vänster på monitorn lyser grönt.
 - När avtryckaren har tryckts ner helt ska kameran hållas stilla tills en stillbild visas. När du har tagit en bild ska du inte stänga av kameran innan monitorn har växlat till fotografieringsskärmen.
 - Bildvinkeln (dvs. det synliga området i bilden) som syns i den sparade bilden blir smalare än den som syns på monitorn när bilden tas.
-  **Med stativ**:
 - En bild tas med lång slutartid när avtryckaren trycks ned helt.
 - Vibrationsreducering är inaktiverat även när **VR för foto** i inställningsmenyn (77) är inställt på **På**.

Närbild

- Makroläge (51) aktiveras och kameran zoomar automatiskt till den närmaste positionen den kan fokusera på.
- Du kan flytta fokusområdet. Tryck på -knappen, använd multiväljaren   för att flytta fokusområdet och tryck på -knappen för att tillämpa inställningen.

Mat

- Makroläge (51) aktiveras och kameran zoomar automatiskt till den närmaste positionen den kan fokusera på.
- Du kan justera nyansen med hjälp av multiväljaren . Nyansinställningen sparas i kamerans minne även efter att kameran har stängts av.
- Du kan flytta fokusområdet. Tryck på -knappen, använd multiväljaren   för att flytta fokusområdet och tryck på -knappen för att tillämpa inställningen.

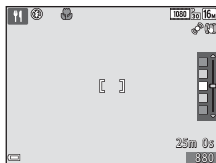

Museum

- Kameran tar en bildserie med upp till tio bilder medan avtryckaren hålls helt nedtryckt och den skarpaste bilden i serien väljs och sparas automatiskt (BSS (Best Shot Selector)).
- Blixten avfyras inte.



Fyrverkeri

- Slutartiden är låst på fyra sekunder.
- Zoomen är begränsad till fyra fasta lägen.

Svartvit reprojektor

- Använd tillsammans med makroläge (51) vid fotografering av motiv som är nära kameran.

Motljus

- På skärmen som visas efter att du tryckt på  **Motljus** ska du välja **ON** eller **OFF** för att aktivera eller inaktivera HDR (high dynamic range)-funktionen baserat på den typ av bild du vill ta.
- **OFF** (standardinställning): Blixten avfyras för att förhindra att motivet döljs i skuggor.
 - När avtryckaren trycks ned helt tas en bild.
- **ON**: Använd denna inställning när du tar bilder med mycket ljusa och mörka områden i samma bild.
 - När avtryckaren trycks ned helt tar kameran bilder kontinuerlig med hög hastighet, och sparar följande två bilder.
 - En bild som inte är en kompositbild med HDR
 - En kompositbild med HDR där förlusten av detaljer i högdagrar och lågdagrar minimeras
 - Om det endast finns tillräckligt med minne för att spara en bild, sparas endast en bild som behandlats med D-Lighting (68) vid fotograferingen, där mörka områden på bilden har korrigerats.
 - När avtryckaren har tryckts ner helt ska kameran hållas stilla tills en stillbild visas. När du har tagit en bild ska du inte stänga av kameran innan monitorn har växlat till fotograferingsskärmen.
 - Bildvinkeln (dvs. det synliga området i bilden) som syns i den sparade bilden blir smalare än den som syns på monitorn när bilden tas.

Enkelt panorama





- Välj fotograferingsområdet,  **Normal (180°)** eller  **Bred (360°)**, på skärmen som visas efter att  **Enkelt panorama** har valts.
- Zoompositionen är låst på vidvinkel.
- Tryck ner avtryckaren helt, ta bort fingret från avtryckaren och panorera därefter kameran långsamt och horisontellt. Fotograferingen avslutas när kameran har tagit bilder av det angivna fotograferingsområdet.
- Fokus och exponering läses när fotograferingen startar.
- Om du trycker på -knappen när en bild som tagits visas i helskärläge rullar bilden automatiskt.
- Bilden kan inte redigeras på denna kamera.

Mer information finns i "Använda enkelt panorama (fotografering och bildvisning)"  (062).





Om utskrift av panoramabilder

Det går eventuellt inte att skriva ut hela bilden beroende på skrivarens inställningar. Dessutom går det eventuellt inte att skriva ut med vissa skrivare.

Husdjursporträtt

- När kameran riktas mot en hund eller katt detekterar kameran ansiktet på djuret och fokuserar på det. Som standard detekterar kameran ansiktet på en hund eller katt och utlöser slutaren (automatisk slutare).
- På skärmen som visas när  **Husdjursporträtt** är valt, välj  **Enbildstagnig** eller  **Serietagning**.
 -  **Enbildstagnig**: Kameran tar en bild när ansiktet på en hund eller katt detekteras.
 -  **Serietagning**: Kameran tar tre bilder i serie när ansiktet på en hund eller katt detekteras.

Automatisk slutare

- Tryck på multiväljaren  () för att ändra **Automatisk slutare**-inställningen.
 - : Kameran detekterar ansiktet på en hund eller katt och utlöser slutaren.
 - OFF**: Kameran utlöser inte slutaren automatiskt även om ansiktet på en hund eller katt detekteras. Tryck på avtryckaren. Kameran detekterar även mänskliga ansikten när **OFF** är valt.
- Automatisk slutare** ställs in på **OFF** efter att fem serier har tagits.
- Det går även att fotografera genom att trycka på avtryckaren, oavsett inställningen för **Automatisk slutare**. När  **Serietagning** är valt kan du ta bilder i serie medan du håller ned avtryckaren helt.

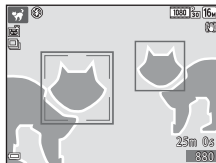

Fokusområde

- När kameran detekterar ett ansikte visas ansiktet inuti en gul ram. När kameran har fokuserat på ett ansikte i en dubbel ram (fokusområde) blir den dubbla ramen grön. Om kameran inte detekterar något ansikte fokuserar den på motivet i mitten av bilden.
- Under vissa fotograferingsförhållanden detekteras inte husdjursansiktet och andra motiv kan visas inuti en ram.











Specialeffektläge (använda effekter under fotografering)

Effekterna kan tillämpas på bilder under fotografering.

Gå till fotograferingsläget →  (fotograferingsläge)-knappen → SO (tredje ikonen uppifrån*) → ►►► ▲▼ → välj en effekt → -knappen

* Ikonen för den senaste valda effekten visas.

Kategori	Beskrivning
SO Mjuk* (standardinställning)	Mjukar upp bilden genom att lägga till en aning suddighet till hela bilden.
SE Nostalgisk sepia*	Lägger till en sepia-ton och minskar kontrasten för att simulera kvaliteterna av ett gammalt fotografi.
 Högkontrast monokrom	Ändrar bilden till svart och vitt och ger den skarp kontrast.
 Högdagerbild	Ger hela bilden en ljus färgton.
 Lågdagerbild	Ger hela bilden en mörk färgton.
 Selektiv färg	Skapar en svartvit bild i vilken endast den specificerade färgen blir kvar.
POP Pop	Ökar färgmättningen i hela bilden för att skapa en färgstark bild.
VI Superintensiv	Ökar färgmättningen i hela bilden och ökar kontrasten.
 Målning	Gör att bilder ser ut som målningar.
 1 Leksakskameraeffekt 1	Ger hela bilden en gul nyans och gör bildens periferi mörkare.

Kategori	Beskrivning
 Leksaksameraeffekt 2	Minskar färgmättningen i hela bilden och gör bildens periferi mörkare.
 Korsramkallning	Ger bilden ett mystiskt utseende baserat på en specifik färg.
 Spiegla*	Skapar en bilateralt symmetrisk bild vars högra sida är en inverterad spegelbild av den vänstra.

* Vissa effekter är inte tillgängliga när vissa **Filmalternativ** (📖74)-inställningar används.

- Kameran fokuserar på området i bildens mitt.
- När **Selektiv färg** eller **Korsramkallning** är valt ska du använda multiväljaren ▲▼ för att välja önskad färg med skjutreglaget.
Om du vill ändra inställningarna för en av de följande funktionerna ska du trycka på **OK**-knappen för att avbryta valet av färg.
 - Blixtläge (📖47)
 - Självutlösare (📖49)
 - Makroläge (📖51)
 - Exponeringskompensation (📖52)
 Om du vill återgå till skärmen för val av färg ska du trycka på **OK**-knappen en gång till.

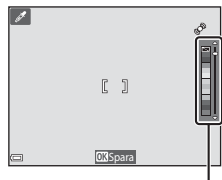

Skjutreglage

Smart porträtt-läge (ta bilder av leende ansikten)

Om kameran detekterar ett leende ansikte kan du automatiskt ta en bild utan att trycka på avtryckaren (leendeutlösare (📷57)). Du kan även använda funktionen för mjuka hudtoner för att mjuka upp hudtonerna på mänskliga ansikten.

Gå till fotograferingsläget → 📷 (fotograferingsläge)-knappen → 😊 Smart porträtt → 📷-knappen

1 Komponera bilden.

- Rikta kameran mot ett mänskligt ansikte.

2 Vänta på att motivet ler utan att trycka ned avtryckaren.

- Om kameran detekterar att ansiktet i den dubbla ramen ler, utlöses slutaren automatiskt.
- När kameran detekterar ett leende ansikte utlöser den automatiskt slutaren.

3 Avsluta automatisk fotografering.

- Utför en av funktionerna som anges nedan för att avsluta fotograferingen.
 - Ställ in **Leendeutlösare** på **Av**.
 - Tryck på 📷-knappen och välj ett annat fotograferingsläge.

✔ Om läget Smart porträtt

Under vissa fotograferingsförhållanden kan eventuellt inte kameran detektera ansikten eller leenden (📷61). Även avtryckaren kan användas till att fotografera.

När lampan för självutlösare blinkar



När leendeutlösaren används blinkar lampan för självutlösare när kameran detekterar ett ansikte och blinkar snabbt omedelbart efter att slutaren utlöses.



Funktioner som är tillgängliga i smart porträtt-läge

- Blixtläge (📖47)
- Självutlösare (📖49)
- Exponeringskompensation (📖52)
- Smart porträtt-meny (📖55)





(auto)-läge

Används för allmän fotografering. Inställningarna kan justeras så att de lämpar sig för fotograferingsförhållandena och den typ av bild du vill ta.

Gå till fotograferingsläget →  (fotograferingsläge)-knappen →  (auto)-läget → -knappen

- Det går att ändra hur kameran väljer området i bilden den fokuserar på genom att ändra **AF-områdesläge**-inställningen (56). Standardinställningen är **Målsöknings-AF** (63).



Funktioner som är tillgängliga i (auto)-läge

- Blixtläge (47)
- Självutlösare (49)
- Makroläge (51)
- Exponeringskompensation (52)
- Fotograferingsmeny (55)

Använda snabbeffekter





När kameran är i  (auto)-läge går det att lägga till effekter på bilder omedelbart efter att slutaren utlösts.





- Den redigerade bilden sparas som en separat fil med ett annat namn.

1 Tryck på -knappen när bilden visas efter att den tagits i  (auto)-läge.

- Om du trycker på **MENU**-knappen eller om ingen funktion utförs under cirka fem sekunder återgår monitorn automatiskt till fotograferingsskärmen.
- Om du inte vill visa skärmen som visas till höger ställer du in **Snabbeffekter** i fotograferingsmenyn på **Av** (15).



2 Välj önskad effekt med multiväljaren     och tryck på -knappen.

- Flytta zoomreglaget (1) mot **T** () för att växla till helskärmsläge eller **W** () för att växla till miniatyrbildsvisning.
- Tryck på **MENU**-knappen för att avbryta utan att spara den redigerade bilden. När en bekräftelsedialogruta visas ska du välja **Ja** och trycka på -knappen.
- Mer information om effekttyper finns under "Snabbeffekter: Ändra nyans eller stämning" (14).

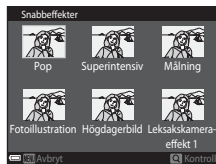

3 Välj **Ja** och tryck på -knappen.





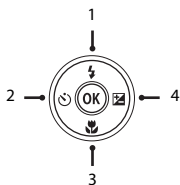

Om snabbeffekter

Funktionen för snabbeffekter inaktiveras när Wi-Fi ansluts.

Funktioner som kan ställas in med hjälp av multiväljaren

Vilka funktioner som är tillgängliga varierar beroende på fotoograferingsläget, vilket visas nedan.



	 (automatisk motivtyp)	Motivtyp	Specialeffekter	Smart porträtt	 (auto)
1	 Blixtläge (📖47)	✓	✓	✓*	✓
2	 Självutlösare (📖49)	✓	✓	✓*	✓
3	 Makroläge (📖51)	–	✓	–	✓
4	 Exponeringskompensation (📖52)	✓	✓	✓	✓

* Tillgängligheten beror på inställningen.

Använda blixten

Du kan välja ett blixtläge så att det matchar fotograferingsförhållandena.

- 1 Tryck på multiväljaren ▲ (⚡).



- 2 Välj önskat blixtläge (📖48) och tryck på **OK**-knappen.

- Valet avbryts om inställningen inte tillämpas genom att du trycker på **OK**-knappen inom några sekunder.

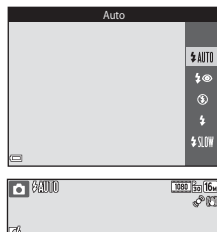

✓ Blixtlampa

- Blixten status kan kontrolleras genom att trycka ned avtryckaren halvvägs.
 - Tänd: Blixten avfyras när du trycker ner avtryckaren helt.
 - Blinkar: Blixten laddas. Kameran kan inte ta bilder.
 - Släckt: Blixten avfyras inte när en bild tas.
- Om batterinivån är låg stängs monitorn av medan blixten laddas.

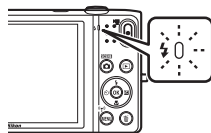

Tillgängliga blixtlägen

AUTO Auto

Blixten avfyras vid behov, t.ex. i svag belysning.

- Blixtlägesikonen på fotograferingsskärmen visas endast omedelbart efter att inställningen gjorts.

Auto med röda ögon-reducer.

Reducerar "röda ögon" i porträtt som orsakats av blixten.

Av

Blixten avfyras inte.

- Vi rekommenderar användning av stativ för att stabilisera kameran när man fotograferar i mörka omgivningar.

Upplättningsblix

Blixten avfyras så fort du tar en bild. Används för att "lätta upp" (belysa) skuggor och motiv i motljus.

SLOW Långsam synk

Passar för kvälls- och nattporträtt med en bakgrundsmiljö. Blixten avfyras vid behov för att belysa huvudmotivet. Långa slutartider används för att fånga bakgrunden i nattbilder eller vid svag belysning.

Blixtlägesinställningen

- Inställningen är eventuellt inte tillgänglig i vissa fotograferingslägen.
- Inställningen som användes i  (auto)-läge sparas i kamerans minne även efter att kameran stängts av.

Röda ögon-reducering

Om kameran detekterar röda ögon när en bild sparas bearbetas det påverkade området för att reducera de röda ögonen innan bilden sparas.

Observera följande när du fotograferar:

- Det krävs mer tid än vanligt för att spara bilder.
- Röda ögon-reducering kanske inte ger önskat resultat i vissa situationer.
- I en del fall kan röda ögon-reducering användas på andra områden i en bild där det inte behövs. Välj i dessa fall ett annat blixtläge och ta bilden igen.

Använda självutlösaren

Kameran har en självutlösare som utlöser slutaren cirka tio eller två sekunder efter att du tryckt på avtryckaren.

Ställ in **VR för foto** på **Av** i inställningsmenyn (☰77) när du använder ett stativ för att stabilisera kameran under fotografering.

1 Tryck på multiväljaren ◀ (👁).



2 Välj 👁10s eller 👁2s och tryck på OK-knappen.

- 👁10s (tio sekunder): Används vid viktiga tillfällen, till exempel bröllop.
- 👁2s (två sekunder): Används när du vill undvika kameraskakning.
- Valet avbryts om inställningen inte tillämpas genom att du trycker på OK-knappen inom några sekunder.
- När fotograferingsläget är **Husdjursporträtt** visas 📷 (automatisk slutare) (☰39). Det går inte att använda självutlösaren.

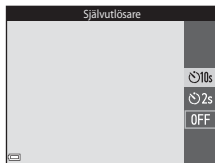

3 Komponera bilden och tryck ned avtryckaren halvvägs.

- Fokus och exponering ställs in.



4 Tryck ned avtryckaren helt.

- Nedräkningen startar. Lampan för självutlösare blinkar och lyser därefter med ett fast sken cirka en sekund innan slutaren utlöses.
- När slutaren utlöses ställs självutlösaren in på **OFF**.
- Om du vill stoppa nedräkningen trycker du på avtryckaren en gång till.

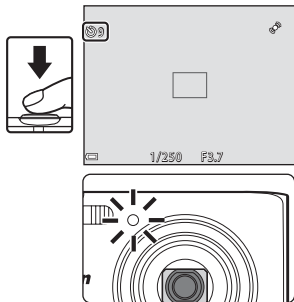

Använda makroläge

Använd makroläget när du tar närbilder.

- 1 Tryck på multiväljaren ▼ (📷).



- 2 Välj **ON** och tryck på **OK**-knappen.

- Valet avbryts om inställningen inte bekräftas genom att du trycker på **OK**-knappen inom några sekunder.

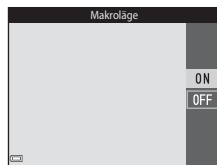

- 3 Flytta zoomreglaget för att ställa in zoomnivån till en position där 📷 och zoomindikatorn lyser grönt.

- När zoomnivån är inställd på en position där zoomindikatorn lyser grönt kan kameran fokusera på ett motiv så nära som 9 cm från objektivet.
När zoomen är vid en position där 📷 visas kan kameran fokusera på motiv så nära som cirka 2 cm från objektivet.



✓ Om användning av blixten

Blixten kanske inte kan lysa upp hela motivet på kortare avstånd än 50 cm.

📝 Inställningen Makroläge

- Inställningen är eventuellt inte tillgänglig i vissa fotograferingslägen.
- Inställningen som användes i 📷 (auto)-läge sparas i kamerans minne även efter att kameran stängts av.

Justera ljusstyrka (Exponeringskompensation)

Det går att justera bildens totala ljusstyrka.

1 Tryck på multiväljaren ► (☰).



2 Välj ett kompensationsvärde och tryck på **OK**-knappen.

- Ställ in ett positivt (+) värde för att göra bilden ljusare.
- Ställ in ett negativt (-) värde för att göra bilden mörkare.
- Kompensationsvärdet används även om du inte trycker på **OK**-knappen.



















































Exponeringskompensationsvärdet

Inställningen som användes i  (auto)-läge sparas i kamerans minne även efter att kameran stängts av.

Standardinställningar

Standardinställningarna för varje motivtyp beskrivs nedan.

	Blixt ( 47)	Självutlösare ( 49)	Makro ( 51)	Exponeringskompensation ( 52)
 (automatisk motivtyp)	 AUTO ¹	Av	Av ²	0,0
Motivtyp				
 (porträtt)		Av	Av ³	0,0
 (landskap)	 ³	Av	Av ³	0,0
 (sport)	 ³	Av ³	Av ³	0,0
 (nattporträtt)	 ⁴	Av	Av ³	0,0
 (party/inomhus)	 ⁵	Av	Av ³	0,0
 (strand)	 AUTO	Av	Av ³	0,0
 (snö)	 AUTO	Av	Av ³	0,0
 (solnedgång)	 ³	Av	Av ³	0,0
 (skymning/ gryning)	 ³	Av	Av ³	0,0
 (nattlandskap)	 ³	Av	Av ³	0,0
 (närbild)		Av	Pa ³	0,0
 (mat)	 ³	Av	Pa ³	0,0
 (museum)	 ³	Av	Av	0,0
 (fyrverkeri)	 ³	Av ³	Av ³	0,0 ³
 (svartvit reprokopia)		Av	Av	0,0

	Blixt (☰☰47)	Självutlösare (☰☰49)	Makro (☰☰51)	Exponeringskompensation (☰☰52)
 (motljus)	 ⁶	Av	Av ³	0,0
 (enkelt panorama)	 ³	Av ³	Av ³	0,0
 (husdjursporträtt)	 ³	 ⁷	Av	0,0
SO (specialeffekter)	 ³	Av	Av	0,0
 (smart porträtt)	 AUTO	Av	Av ³	0,0
 (auto)	 AUTO	Av	Av	0,0

¹ Kameran väljer automatiskt det blixtläge som är lämpligt för motivtypen som den har valt.  (av) kan väljas manuellt.

² Går inte att ändra. Kameran aktiverar makroläge när  väljs.

³ Inställningen kan inte ändras.

⁴ Inställningen kan inte ändras. Inställningen för blixtläget låses vid upplättningsblixt med röda ögon-reducering.

⁵ Blixtläget långsam synkronisering med röda ögon-reducering kan användas.

⁶ Blixten är låst på  (upplättningsblixt) när **HDR** ställts in på **OFF**, och är låst på  (av) när **HDR** ställts in på **ON**.

⁷ Det går inte att använda självutlösaren. Automatisk slutare kan aktiveras eller inaktiveras (☰☰39).

Funktioner som kan ställas in med MENU-knappen (fotograferingsmeny)

Inställningarna nedan kan ändras genom att du trycker på **MENU**-knappen under fotografering (📖4).

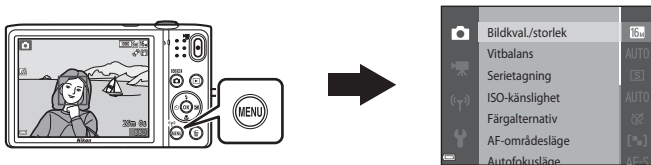



De inställningar som kan ändras varierar beroende på fotograferingsläget, vilket visas nedan.





	Automatisk motivtyp	Motivtyp ²	Specialeffekter	Smart porträtt	Autoläge
Bildkval./storlek ¹	✓	✓	✓	✓	✓
Vitbalans	-	-	-	-	✓
Serietagning	-	-	-	-	✓
ISO-känslighet	-	-	-	-	✓
Färgalternativ	-	-	-	-	✓
AF-områdesläge	-	-	-	-	✓
Autofokusläge	-	-	-	-	✓
Snabbefekter	-	-	-	-	✓
Mjuka hudtoner	-	-	-	✓	-
Leendeutlösare	-	-	-	✓	-
Blinkningskydd	-	-	-	✓	-

¹ Denna inställning tillämpas även på andra fotograferingslägen.

² Ytterligare inställningar finns tillgängliga för en del motivtyper. Mer information finns i "Tips och anmärkningar" (📖35).

Alternativ som finns tillgängliga i fotograferingsmenyn

Alternativ	Beskrivning	
Bildkval./storlek	Används till att ställa in kombinationen av bildstorlek och bildkvalitet som används när bilder sparas. <ul style="list-style-type: none">• Standardinställning: 16M 4 608 × 3 456	 34
Vitbalans	Används till att justera vitbalansen så att den passar väderförhållandena eller ljuskällan för att färgerna i bilderna ska överensstämma med de färger du ser när du tittar direkt på motivet. <ul style="list-style-type: none">• Standardinställning: Auto	 36
Serietagning	Används till att välja enbildstagning eller serietagning. <ul style="list-style-type: none">• Standardinställning: Enbildstagning	 39
ISO-känslighet	Används till att styra kamerans ljuskänslighet. <ul style="list-style-type: none">• Standardinställning: Auto När Auto är valt visas ISO på monitorn under fotoografering om ISO-känsligheten ökar.	 42
Färgalternativ	Används till att ändra färgtonerna i bilder. <ul style="list-style-type: none">• Standardinställning: Standardfärg	 43
AF-områdesläge	Används till att fastställa hur kameran väljer fokusområdet som används vid autofokus. <ul style="list-style-type: none">• Standardinställning: Målsöknings-AF (63)	 44
Autofokusläge	Används till att välja antingen Enkel AF vilket gör att kameran endast fokuserar när avtryckaren trycks ned halvvägs eller Aktiv AF vilket gör att kameran fortsätter att fokusera även när avtryckaren inte trycks ned halvvägs. <ul style="list-style-type: none">• Standardinställning: Enkel AF	 48
Snabbeffekter	Används till att aktivera eller inaktivera funktionen för snabbeffekter ( 45). <ul style="list-style-type: none">• Standardinställning: På	 48

Alternativ	Beskrivning	
Mjuka hudtoner	Används till att välja nivån för mjuka hudtoner för mänskliga ansikten. <ul style="list-style-type: none"> • Standardinställning: Normal 	 49
Leendeutlösare	Används till att välja om kameran automatiskt ska utlösa slutaren när den detekterar ett mänskligt ansikte som ler. <ul style="list-style-type: none"> • Standardinställning: På (BSS) 	 50
Blinkningskydd	Kameran utlöser automatiskt slutaren två gånger med varje tagning och sparar en bild där motivets ögon är öppna. <ul style="list-style-type: none"> • Standardinställning: Av 	 51

Funktioner som inte kan användas samtidigt

Vissa funktioner kan inte användas tillsammans med andra menyalternativ.

Begränsad funktion	Alternativ	Beskrivning
Blixtläge	Serietagning (📖56)	Blixten kan inte användas när någon annan inställning än Enbildstagning har valts.
	Blinkningskydd (📖57)	Blixten kan inte användas när Blinkningskydd har ställts in på På .
	Leendeutlösare (📖57)	Blixten kan inte användas när På (serietagning) eller På (BSS) har ställts in.
Självtlösare	Leendeutlösare (📖57)	Självtlösare kan inte användas när Leendeutlösare är valt.
	AF-områdesläge (📖56)	Självtlösare kan inte användas när Följ rörligt motiv är valt.
Makroläge	AF-områdesläge (📖56)	Makroläge kan inte användas när Följ rörligt motiv är valt.
Bildkval./storlek	Serietagning (📖56)	<p>Bildkval./storlek ställs in som följande beroende på inställningen för serietagning:</p> <ul style="list-style-type: none"> Serietag. H: 120 bild./sek.: 16A (bildstorlek: 640 × 480 pixlar) Serietag. H: 60 bild./sek.: 1M (bildstorlek: 1280 × 960 pixlar) Multibild 16: 5M (bildstorlek: 2560 × 1920 pixlar)
Vitbalans	Färgalternativ (📖56)	När Svartvitt, Sepia eller Cyanotyp är valt läses Vitbalans -inställningen på Auto .

Begränsad funktion	Alternativ	Beskrivning
Serietagning	Självutlösare (📖49)	Om självutlösaren används när Förfotominne är valt läses inställningen på Enbildstagnig .
ISO-känslighet	Serietagning (📖56)	När Förfotominne, Serietag. H: 120 bild./sek., Serietag. H: 60 bild./sek. eller Multibild 16 väljs, läses ISO-känslighet på Auto .
AF-områdesläge	Vitbalans (📖56)	Kameran detekterar inte huvudmotivet när någon annan inställning än Auto har valts för Vitbalans i Målsöknings-AF -läge.
Snabbeffekter	Serietagning (📖56)	Funktionen för snabbeffekter kan inte användas för bilder med serietagning.
Leendeutlösare	Blinkningskydd (📖57)	När Blinkningskydd ställts in på På är Leendeutlösare låst på På (enbildstagnig) om På (serietagning) eller På (BSS) ställts in.
Blinkningskydd	Leendeutlösare (📖57)	När Leendeutlösare ställts in på På (serietagning) eller På (BSS) , läses Blinkningskydd på Av .
Monitorinställningar	Snabbeffekter (📖56)	När Snabbeffekter är inställt på På medan du tar stillbilder, visas den tagna bilden efter tagningen oavsett inställningen för Visning av nytagen bild .
Skriv ut datum	Serietagning (📖56)	Datum och tid kan inte stämpas på bilder när Förfotominne, Serietag. H: 120 bild./sek. eller Serietag. H: 60 bild./sek. har valts.

Begränsad funktion	Alternativ	Beskrivning
Rörelsedetektering	Serietagning (📖56)	När en annan inställning än Enbildstagnning har valts inaktiveras Rörelsedetektering .
	ISO-känslighet (📖56)	När ISO-känsligheten är inställd på något annat än Auto inaktiveras Rörelsedetektering .
	AF-områdesläge (📖56)	När Följ rörligt motiv väljs inaktiveras Rörelsedetektering .
	Leendeutlösare (📖57)	När På (serietagning) eller På (BSS) är valt inaktiveras Rörelsedetektering .
Blinkningsvarning	Serietagning (📖56)	När en annan inställning än Enbildstagnning har valts inaktiveras Blinkningsvarning .
Digital zoom	Serietagning (📖56)	Digital zoom kan inte användas när Multibild 16 är valt.
	AF-områdesläge (📖56)	Digital zoom kan inte användas när Följ rörligt motiv är valt.
Slutarljud	Serietagning (📖56)	När en annan inställning än Enbildstagnning har valts inaktiveras slutarljudet.

✔ Om den digitala zoomen

- Digital zoom är eventuellt inte tillgänglig beroende på fotograferingsläget eller de aktuella inställningarna (🔍81).
- När den digitala zoomen används fokuserar kameran på bildens mitt.

Fokusera

Fokusområdet varierar beroende på fotograferingsläget.

Använda ansiktsavkänning

I följande fotograferingslägen använder kameran ansiktsavkänning för att automatiskt fokusera på mänskliga ansikten.

- I **Porträtt**, **Nattporträtt** eller **Motljus** i **Sm** (automatisk motivtyp)-läge (☞32)
- Motivtyp **Porträtt** eller **Nattporträtt** (☞34)
- Smart porträtt-läge (☞42)
- När **AF-områdesläge** (☞56) i **Auto**-läge (☞44) är inställt på **Ansiktsprioritet**.

Om kameran detekterar flera ansikten markeras det ansikte som kameran fokuserar på med en dubbel ram och övriga ansikten med en enkel ram.

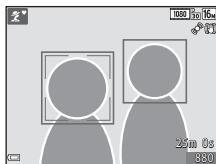

Om avtryckaren trycks ned halvvägs när inga ansikten detekteras:

- I **Sm** (automatisk motivtyp)-läge ändras fokusområdet beroende på motivet.
- I motivtyperna **Porträtt** och **Nattporträtt** eller i smart porträtt-läge fokuserar kameran på mitten av bilden.
- I **Auto**-läge väljer kameran fokusområdet som innehåller motivet närmast kameran.

✓ Om ansiktsavkänning

- Kamerans förmåga att detektera ansikten beror på flera olika faktorer inklusive åt vilket håll som ansiktet är vänt.
- Kameran kanske inte kan detektera ansikten i följande situationer:
 - När ansikten är delvis dolda av solglasögon eller skymda på annat sätt
 - När ansikten tar upp för mycket eller för lite av bilden

Använda mjuka hudtoner

När slutaren utlöses medan ett av fotograferingslägena nedan används detekterar kameran människors ansikten och bearbetar bilden för att mjuka upp hudtonerna i ansiktet (upp till tre ansikten).

- Smart porträtt-läge (📖42)
 - Nivån för mjuka hudtoner kan justeras.
- 📷 **Porträtt**, 📷 **Nattporträtt** eller 📷 **Motljus** i **☑** (automatisk motivtyp)-läge (📖32)
- Motivtyp **Porträtt** eller **Nattporträtt** (📖34)

Redigeringsfunktioner som **Mjuka hudtoner** kan användas för att spara bilder med hjälp av **Modellretuschering** (📖68) även efter fotografering.

✔ Om mjuka hudtoner

- Det kan ta längre tid än normalt att spara bilderna efter fotografering.
- Under vissa fotograferingsförhållanden kan eventuellt inte den önskade resultatet av mjuka hudtoner uppnås, och mjuka hudtoner kan tillämpas på områden i bilden där det inte finns några ansikten.

Använda målsöknings-AF

När **AF-områdesläge** (📖56) i 📷 (auto)-läge ställts in på **Målsöknings-AF** fokuserar kameran på det sätt som beskrivs nedan när du trycker ned avtryckaren halvvägs.

- Kameran detekterar huvudmotivet och fokuserar på det. När motivet är i fokus lyser fokusområdet grönt. Om ett mänskligt ansikte detekteras ställer kameran automatiskt in fokusprioritet på det.
- Om inget huvudmotiv detekteras väljer kameran automatiskt ett eller flera av nio fokusområden som innehåller det motiv som är närmast kameran. När motivet är i fokus lyser fokusområdena som är i fokus grönt.

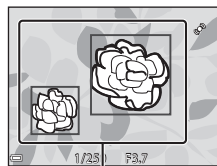

Fokusområden

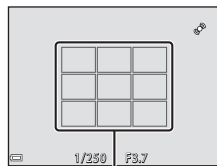

Fokusområden

☑ Om målsöknings-AF

- Beroende på fotograferingsförhållandena kan det motiv som kameran fastställer som huvudmotiv variera.
- Huvudmotivet detekteras eventuellt inte när vissa **Vitbalans**-inställningar används.
- Kameran kanske inte kan detektera motivet korrekt i följande situationer:
 - När motivet är mycket mörkt eller ljust
 - När huvudmotivet saknar tydligt definierade färger
 - När bilden är komponerad så att huvudmotivet finns vid kanten på monitorn
 - När huvudmotivet består av ett upprepat mönster

Motiv som inte är lämpliga för autofokus

Kameran fokuserar eventuellt inte som förväntat i följande situationer. I vissa sällsynta fall kan det hända att motivet inte är i fokus trots att fokusområdet eller fokusindikeringen lyser grönt:

- Motivet är mycket mörkt
- Ljusstyrkan varierar stort mellan olika delar av motivet (om motivet till exempel fotograferas framför solen kan motivet se väldigt mörkt ut)
- Ingen kontrast mellan motivet och omgivningen (t.ex. om ett porträttmotiv har på sig en vit skjorta och står framför en vit vägg)
- Flera objekt är på olika avstånd från kameran (t.ex. om motivet befinner sig i en bur)
- Motiven har upprepande mönster (fönsterpersienner, byggnader med flera rader med likadana fönster m.m.)
- Motivet rör sig snabbt

I de situationer som nämns ovan kan du prova att trycka ner avtryckaren halvvägs för att fokusera på nytt flera gånger eller prova att fokusera på ett annat motiv som befinner sig på samma avstånd från kameran som det önskade motivet, och använda fokuslås (📖65).

Fokuslås

Fotografering med fokuslås rekommenderas när kameran inte aktiverar fokusområdet som innehåller det önskade motivet.

1 Ställ in **AF-områdesläge** på **Mitten** i  (auto)-läge (55).

2 Placera motivet i mitten på bilden och tryck ned avtryckaren halvvägs.

- Kameran fokuserar på motivet och fokusområdet lyser grönt.
- Fokus och exponering låses.

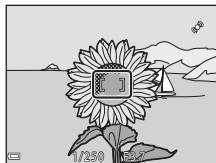

3 Komponera om bilden utan att lyfta fingret.

- Se till att bibehålla samma avstånd mellan kameran och motivet.

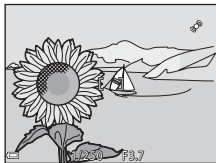

4 Tryck ned avtryckaren helt för att ta bilden.



Bildvisningsfunktioner

Visningszoom

Om du flyttar zoomreglaget mot **T** (🔍) i helskärmsläge (📺28) zoomar kameran in på bilden.

Guide för visat område

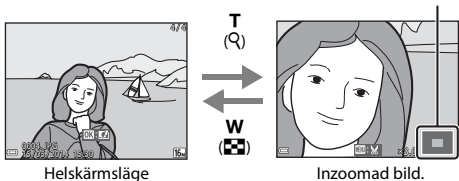

- Du kan ändra zoomnivån genom att flytta zoomreglaget mot **W** (📐) eller **T** (🔍).
- Om du vill visa ett annat område av bilden trycker du på multiväljaren ▲▼◀▶.
- Om du visar en bild som tagits med ansiktsavkänning eller husdjursavkänning zoomar kameran in på det ansikte som detekterades vid fotograferingen (utom när du visar en bild som tagits i en serie). Om du vill zooma in på ett område i bilden där det inte är fokus ska du justera förstöringsgraden och därefter trycka på ▲▼◀▶.
- Om du vill återgå till helskärmsläge när en zoomad bild visas ska du trycka på **OK**-knappen.

Beskära bilder

När en zoomad bild visas kan du trycka på **MENU**-knappen för att beskära bilden för att endast inkludera den del som visas och spara den som en separat fil (📎21).

Miniatyrbildsvisning/kalendervisning

Genom att flytta zoomreglaget till **W** (🗄️) i helskärmsläge (📖28) visas bilderna som miniatyrbilder.













- Du kan ändra antalet miniatyrbilder som visas genom att flytta zoomreglaget mot **W** (🗄️) eller **T** (🔍).
- När du använder miniatyrbildsvisning ska du trycka på multiväljaren ▲▼◀▶ för att välja en bild och därefter trycka på ⓧ-knappen för att visa den bilden i helskärmsläge.
- Vid kalendervisning ska du trycka på ▲▼◀▶ för att välja ett datum och därefter trycka på ⓧ-knappen för att visa bilderna som tagits den dagen.









☑ Om kalendervisning

Bilder som tagits innan kamerans datum ställdes in hanteras som om de tagits den 1:a januari, 2014.

Funktioner som kan ställas in med MENU-knappen (Visningsmeny)

När du visar bilder i helskrämsläge eller miniatyrbildsvisningsläge kan du konfigurera menyfunktionerna som visas nedan genom att trycka på MENU-knappen (📖4).

Alternativ	Beskrivning	
Snabbretuscheri*	Används till att skapa retuscherade kopior med förbättrad kontrast och färgmättnad.	 16
D-Lighting*	Används till att skapa kopior med förbättrad ljusstyrka och kontrast, så att mörka delar av bilden blir ljusare.	 16
Korriger. av röda ögon*	Används till att korrigera "röda ögon" som kan uppstå i bilder vid fotografering med blix.	 17
Modellretuscheri*	Används till att detektera ansikten i bilder och modellretuscherar dem.	 18
Utskriftsbeställning	Används till att, före utskrift, välja vilka bilder och hur många kopior av varje bild som ska skrivas ut.	 52
Bildspel	Används till att visa bilder i ett automatiskt bildspel.	 56
Skydda	Skyddar markerade bilder mot oavsiktlig borttagning.	 57
Rotera bild	Används till att rotera en visad bild till stående eller liggande orientering.	 59
Småbild*	Används till att skapa små kopior av bilder.	 20
Röstmemo	Med detta alternativ kan du använda kamerans mikrofon till att spela in röstmemon och bifoga dem till bilder.	 60

Alternativ	Beskrivning	
Kopiera	Låter dig kopiera bilder mellan internminnet och ett minneskort.	 61
Alternativ för visa sekvens	Används till att välja om du ska visa endast huvudbilden för en bildsekvens som tagits med serietagning eller om du vill visa sekvensen som enskilda bilder. <ul style="list-style-type: none"> Om endast huvudbilden visas för en sekvens ska du trycka på -knappen för att visa varje bild i sekvensen. Tryck på multiväljaren  för att återgår till visningen av huvudbild. 	 63
Välj huvudbild	Används till att ändra huvudbilden för bilder som tagits i sekvens.	 63
Favoritbilder	Används till att lägga till bilder i ett album. Detta alternativ visas inte i läget för favoritbilder.	 6
Ta bort från favoriter	Används till att ta bort bilder från ett album. Detta alternativ visas endast i läget för favoritbilder.	 8

* Redigerade bilder sparas som separata filer. Eventuellt redigeras inte vissa bilder.

Spela in och spela upp filmer

Spela in filmer

1 Visa fotograferings-skärmen.

- Kontrollera den återstående inspelningstiden för film.
- Om **Fotoinfo** i **Monitorinställningar** i inställningsmenyn (☰77) är inställt på **Filmram+automatikinfo** kan området som är synligt i filmen kontrolleras innan filminspelningen startar.



Återstående
filminspelningstid

2 Tryck på ● (📹 filminspelning)-knappen för att starta filminspelning.

- Kameran fokuserar på bildens mitt.
- Tryck på multiväljaren ▶ för att pausa inspelningen och tryck en gång till på ▶ för att fortsätta inspelningen (utom när **iFrame 720/30p** (iFrame) **iFrame 720/25p**) eller ett HS-filmalternativ är valt i **Filmalternativ**). Inspe­lingen avslutas automatiskt om den fortsätter att vara pausad i cirka fem minuter.
- En stillbild kan tas under filminspelning (☰73).

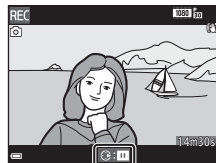
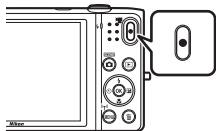

3 Tryck på ● (📹 filminspelning)-knappen igen för att avsluta filminspelningen.

✓ Maximal filmlängd

Enskilda filmler får inte överstiga 4 GB i storlek eller 29 minuter i längd även om det finns tillräckligt med ledigt utrymme på minneskortet för längre inspelning.

- Den maximala filmlängden för en enskild film visas på fotograferingsskärmen.
- Inspelningen kan avbrytas innan en av dessa gränser nås om kameratemperaturen stiger.
- Den faktiska filmlängden kan variera beroende på filminnehållet, motivets rörelse eller typen av minneskort.

✓ Om att spara bilder och spela in filmer

Indikatorn som visar antalet återstående exponeringar eller indikatorn som visar den maximala filmlängden blinkar medan bilder sparas eller medan en film spelas in. **Öppna inte luckan till batterifacket/ minneskortsfacket och ta inte ur batteriet eller minneskortet** medan en indikator blinkar. Att göra detta kan leda till dataförlust, eller skador på kameran eller minneskortet.

✓ Om filminspelning

- Du rekommenderas att använda minneskort med en SD-hastighetsklass på 6 eller snabbare vid filminspelning (UHS-II). Filminspelningen kan avbrytas oväntat om minneskort med en lägre hastighetsklass används.
- Bildkvaliteten kan försämrans något när digital zoom används.
- Ljud från zoomreglaget, zoomen, objektivets rörelse vid autofokus, vibrationsreducering vid filminspelning och bländarinställning när ljusstyrkan ändras, kan komma att spelas in.
- Följande fenomen kan visas på monitorn under inspelning av filmer. Dessa fenomen sparas i inspelade filmer.
 - Ränder kan uppstå i bilder under belysning från lysrör, kvicksilverlampor eller natriumlampor.
 - Motiv som rör sig snabbt från en sida till den andra, t.ex. tåg eller bilar, kan se sneda ut.
 - Hela film bilden kan bli sned när kameran panoreras.
 - Belysning eller andra ljusa områden kan lämna spökbilder när kameran flyttas.
- Beroende på avståndet till motivet eller zoomnivån som används, kan motiv med repeterande mönster (tyger, spröjsade fönster etc.) innehålla färgade ränder (interferensmönster eller moaréeffekt m.m.) vid filminspelning och filmuppspelning. Detta uppstår när mönstret i motivet och layouten för bildsensornas står varandra. Detta är inte ett fel.

✓ Om vibrationsreducering under filminspelning

- När **VR för film** i filmmenyn (📖74) är inställt på **På (hybrid)**, blir bildvinkeln (dvs. området som är synligt i bilden) smalare under filminspelning.
- I läget specialeffekter används endast optisk vibrationsreducering VR för att kompensera för kameraskakning när **Filmalternativ** ställts in på **1080i** (📖 1 080/60i) (📖 1080/50i) även om **VR för film** ställts in på **På (hybrid)**.
- När ett stativ används till att stabilisera kameran under fotografering ska **VR för film** ställas in på **Av** för att förhindra eventuella fel som orsakas av denna funktion.

✓ Om kameratemperatur

- Kameran kan bli varm vid långa filminspelningar eller om kameran används under varma förhållanden.
- Om kamerans insida blir extremt varm under filminspelning stoppar den automatiskt inspelningen. Den återstående tiden tills kameran avbryter inspelningen (🕒10s) visas. När kameran har avbrutit inspelningen stänger den av sig själv. Låt kameran vara avstängd tills kamerans insida har svalnat.



✓ Om autofokus för filminspelning

Autofokus kanske inte fungerar som förväntat (📖64). Prova följande om detta inträffar:

- Ställ in **Autofokusläge** i filmmenyn på **Enkel AF** (standardinställning) innan du startar filminspelning.
- Komponera ett annat motiv (placerat på samma avstånd från kameran som det avsedda motivet) mitt i bilden och tryck på **☑** (📖 filminspelning)-knappen för att starta inspelningen och ändra därefter kompositionen.



Ta stillbilder under inspelning av filmer

Om avtryckaren trycks ner hela vägen under inspelning av en film, sparas en bildruta som en stillbild. Filminspelningen fortsätter medan stillbilden sparas.

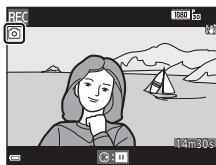
-  visas uppe till vänster på monitorn. När  visas går det inte att ta stillbilder.
- Storleken på den tagna bilden varierar beroende på **Filmalternativ**-inställningen (74).



Om att ta stillbilder under filminspelning







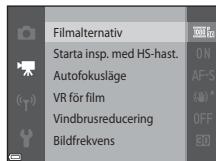

- Det går inte att ta stillbilder medan en film spelas in i följande situationer:
 - När återstående tid för filminspelning är mindre än 30 sekunder
 - När **Filmalternativ** är inställt på  **1 080/60i** ( **1 080/50i**) eller HS-film
- Bildrutor från en film som spelats in när en stillbild togs kanske inte kan spelas upp utan avbrott.
- Ljudet från när avtryckaren trycks ner kanske spelas in i filmen.
- Om kameran rör sig när avtryckaren trycks kan bilden bli suddig.

Funktioner som kan ställas in med MENU-knappen (filmmeny)



Gå till fotograferingsläget → MENU-knappen → -menyikonen → -knappen

Det går att konfigurera inställningarna för menyalternativen som anges nedan.



Alternativ	Beskrivning	
Filmalternativ	Välj filmtyp. Välj normal hastighet för att spela in filmer med normal hastighet eller HS (hög hastighet) för att spela in filmer som ska spelas upp i slow motion eller fast motion. • Standardinställning:  1 080/30p ( 1 080/25p)	 64
Starta insp. med HS-hast.	Ställ in om du vill starta inspelning med hög hastighet eller normal hastighet när du spelar in en HS-film. • Standardinställning: På	 68
Autofokusläge	Välj antingen Enkel AF som låser fokus när filminspelningen startar eller Aktiv AF som fortsätter att fokusera under filminspelning. • Standardinställning: Enkel AF	 68
VR för film	Välj inställningen för vibrationsreducering som används vid inspelning av filmer. • Standardinställning: På (hybrid)	 69
Vindbrusreducering	Anger om vindbrus ska reduceras under filminspelning. • Standardinställning: Av	 70
Bildfrekvens	Välj bildfrekvensen för inspelning av filmer baserat på inställningen på TV:n som används för att spela upp filmer. • NTSC: 30 bild./sek. (30p/60i) • PAL: 25 bild./sek. (25p/50i)	 70

Spela upp filmer

Tryck på -knappen för att aktivera visningsläget.
Filmer indikeras med ikonen för filmalternativ (74).
Tryck på -knappen för att spela upp filmer.

- Flytta zoomreglaget medan en film spelas för att justera volymen (1).



Filmalternativ

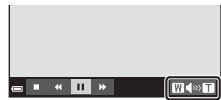

Volymindikator

Funktioner under filmuppspelning

Visningsreglage visas längst ner på monitorn.

Funktionerna som visas nedan kan utföras genom att med multiväljaren ◀▶ välja ett reglage och därefter trycka på OK-knappen.



Funktion	Ikon	Beskrivning	
Spola bakåt	◀	Håll ned OK-knappen för att spola tillbaka filmen.	
Spola framåt	▶	Håll ned OK-knappen för att spola filmen framåt.	
Pausa	⏸	Pausa bildvisning. Funktionerna som visas nedan kan utföras medan visningen är pausad.	
		◀	Spola tillbaka filmen en bildruta. Håll ned OK-knappen för att kontinuerligt spola tillbaka.
		▶	Spola filmen framåt en bildruta. Håll ned OK-knappen för att kontinuerligt spola framåt.
		⏹	Återuppta uppspelningen.
	📄	Extrahera den önskade delen i en film och spara den som en separat fil.	
Avsluta	■	Återgå till helskärmsläge.	

Radera filmer

Om du vill ta bort en film väljer du önskad film i helskärmsläge (📖28) eller miniatyrbildsvisningsläge (📖67) och trycker på 🗑-knappen (📖30).

Allmänna kamerainställningar







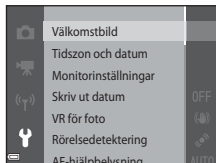





Funktioner som kan ställas in med MENU-knappen (inställningsmeny)

Tryck på MENU-knappen →

Det går att konfigurera inställningarna för menyalternativen som visas nedan.



Alternativ	Beskrivning	
Välkomstbild	Används till att välja om välkomstskärmen ska visas när kameran startas.	73
Tidszon och datum	Används till att ställa kameraklockan.	74
Monitorinställningar	Används till att justera fotoinformationsdisplayen, visningen av tagen bild efter fotografering och inställningen för monitorns ljusstyrka.	76
Skriv ut datum	Används till att stämpla fotograferingsdatum och tid på bilder.	78
VR för foto	Används till att välja inställningen för vibrationsreducering som används vid fotografering av stillbilder.	79
Rörelsedetektering	Används till att ange om kameran ska minska oskärpa som orsakas av kameraskakning om rörelse detekteras vid tagning av stillbilder.	80

Alternativ	Beskrivning	
AF-hjälpbelysning	Gör att det går att aktivera eller inaktivera AF-hjälplampan.	 81
Digital zoom	Används till att aktivera eller inaktivera digital zoom.	 81
Ljud	Används till att justera ljudinställningar.	 82
Auto av	Används till att ställa in hur lång tid som förflyter innan monitorn stängs av för att spara ström.	 82
Formatera minne/ Formatera minneskort	Används till att formatera internminnet eller minneskortet.	 83
Språk/Language	Används till att ändra kamerans visningsspråk.	 84
TV-inställningar	Används till att justera inställningarna för TV-anslutning.	 84
Ladda från dator	Används till att ställa in om kamerans batteri ska laddas när kamerans ansluts till en dator.	 85
Blinkningsvarning	Används till att ställa in om ögon som blundar ska detekteras vid fotografering av personer med ansiktsavkänning.	 86
Eye-Fi-överföring	Används till att ange om funktionen för att skicka bilder till en dator med hjälp av ett kommersiellt tillgänglig Eye-Fi-kort ska aktiveras eller inte.	 87
Återställ alla	Används till att återställa kamerainställningarna till deras standardvärden.	 88
Versionsinfo	Visa aktuell versionsinfo för kameran.	 88

Använda Wi-Fi-funktionen (trådlöst nätverk)

Funktioner som kan utföras med Wi-Fi

Följande funktioner kan utföras om du installerar det dedikerade programmet "Wireless Mobile Utility" på din smarta enhet med Android OS eller iOS och ansluter den till kameran.

Ta bilder

Det går att ta stillbilder på två olika sätt vilka beskrivs nedan.

- Utlös slutaren på kameran och spara bilderna på den smarta enheten.
- Använd den smarta enheten för att fjärrutlösa* kamerans slutare och spara bilderna på den smarta enheten.

* Det går inte att utföra andra funktioner på kameran under fjärrstyrning.

Visa bilder

Du kan kopiera bilder som sparats på kamerans minneskort och visa dem på den smarta enheten.

Installera programmet på den smarta enheten

1 Använd den smarta enheten för att ansluta till Google Play Store, App Store eller annan marknadsplats för appar och sök efter "Wireless Mobile Utility".

- Läs användarhandboken som medföljde den smarta enheten för mer information.

2 Kontrollera beskrivningen och annan information och installera programmet.

- Mer information om hur du använder programmet hittar du i den användarhandbok som du kan hämta från följande webbplats.
 - Android OS: <http://nikonimglib.com/ManDL/WMAU/>
 - iOS: <http://nikonimglib.com/ManDL/WMAU-ios/>

Ansluta den smarta enheten till kameran

Tryck på MENU-knappen → (↑) -menyikonen → (OK)-knappen

1 Använd multiväljaren ▲▼ för att välja **Ansluta till smart enhet** och tryck på (OK)-knappen.

- Om du inte kan välja **Ansluta till smart enhet**, se "Om Wi-Fi-anlutning" (182).
- När Wi-Fi-funktionen är aktiveras visas SSID och lösenord för kameran.
- Om ingen anslutningsbekräftelse tas emot från den smarta enheten inom 3 minuter visas meddelandet "Ingen åtkomst." och kameran återgår till skärmen Wi-Fi-alternativ.

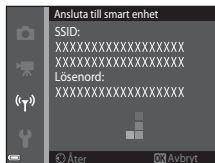
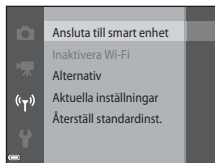

2 Ställ in Wi-Fi-inställningen på den smarta enheten på På.

- Läs användarhandboken som medföljde den smarta enheten för mer information.
- När nätverksnamnet (SSID) som kan användas för den smarta enheten visas ska du välja det SSID som visas på kameran.
- När meddelandet om att ange ett lösenord visas anger du det lösenord som visas på kameran.
- När kameran är ansluten till Wi-Fi-nätverket visas fotograferingsskärmen med Wi-Fi-ikonen på kameran (17).

3 Starta "Wireless Mobile Utility" som är installerad på den smarta enheten.



- Skärmen för att välja "Ta bilder" eller "Visa bilder" visas.
- När meddelandet "Det går inte att ansluta till kameran." visas återgår du till steg 1 och försöker göra om proceduren.

Avsluta Wi-Fi-anslutningen

Utför en av följande åtgärder.

- Stäng av kameran.
- Välj **Inaktivera Wi-Fi** i menyn Wi-Fi-alternativ på kameran (förutom när kameran fjärrstyrs).
- Ställ Wi-Fi-inställningen på den smarta enheten på Av.

Om Wi-Fi-anslutning

- Det går inte att välja **Ansluta till smart enhet** i följande situationer:
 - Om inget minneskort sitter i kameran.
 - Om ett Eye-Fi-kort (☎87) sitter i kameran.
 - Om kameran är ansluten till en TV, dator eller skrivare.
 - Om indikatorn för batterinivå på monitorn visas som . Om  visas när Wi-Fi är anslutet avbryts dessutom anslutningen.
- Välj **Inaktivera Wi-Fi** på platser där radiovågor är förbjudna.
- **Auto av** är inaktiverat när Wi-Fi är anslutet.
- När Wi-Fi används laddas batteriet ur snabbare än normalt.

Om säkerhetsinställningar

Om kameran Wi-Fi-funktion konfigurerats utan rätt säkerhetsinställningar (kryptering och lösenord) kan en obehörig tredjepart få åtkomst till nätverket och orsaka skada. Vi rekommenderar starkt att du utför erforderade säkerhetsinställningar innan du använder Wi-Fi-funktionen.

Använd **Alternativ** i menyn för Wi-Fi-alternativ (☎71) för att utföra säkerhetsinställningarna.

Ansluta kameran till en TV, dator eller skrivare

Anslutningsmetoder

Du kan utöka din användning av bilder och filmer genom att ansluta kameran till en TV, dator eller skrivare.

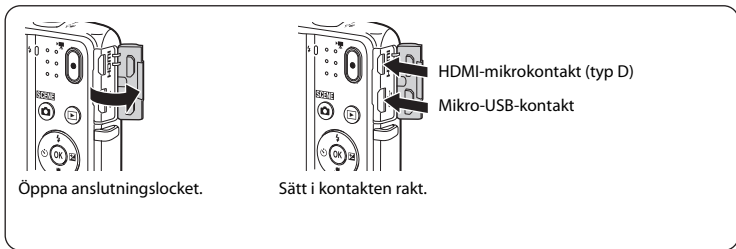

- Kontrollera att batteriets återstående laddning är tillräcklig och att kameran är avstängd innan den ansluts till en extern enhet. Se till att kameran är avstängd innan du kopplar bort anslutningen.
- Om nätadaptern EH-62G (säljs separat) används kan kameran strömmatas från ett eluttag. Använd inte en nätadapter av annat fabrikat eller annan modell eftersom kameran då kan överhettas eller gå sönder.
- Mer information om anslutningsmetoder och efterföljande användning finns, utöver detta dokument, i dokumentationen som medföljer enheten.



Bilder och filmer som tagits med kameran kan visas på en TV.

Anslutningsmetod: Anslut en HDMI-kabel som kan köpas i handeln till TV:ns HDMI-ingång.



Det går att överföra bilder till en dator för att utföra enkel retuschering och hantera bilddata.

Anslutningsmetod: Anslut kameran till datorns USB-port med USB-kabeln.

- Innan du ansluter till en dator ska du installera ViewNX 2 på datorn ( 85).
- Om datorn har några USB-enheter som drar ström från datorn anslutna ska du koppla bort dem från datorn innan du ansluter kameran till den. Om du ansluter kameran och andra USB-strömmatade enheter samtidigt till samma dator kan det leda till att kameran inte fungerar som den ska eller för stort strömuttag från datorn vilket kan skada kameran eller minneskortet.



Om du ansluter kameran till en PictBridge-kompatibel skrivare kan du skriva ut bilder utan att använda en dator.

Anslutningsmetod: Anslut kameran till skrivarens USB-port med den medföljande USB-kabeln.

Använda ViewNX 2

Installera ViewNX 2 för att överföra, visa, redigera och dela foton och filmer.



Installera ViewNX 2

Datorn måste vara ansluten till Internet.

För systemkrav och annan information, se Nikons webbplats för din region.

- 1** Starta datorn och hämta installationsprogrammet för ViewNX 2 från följande webbadress.

<http://nikonimglib.com/nvnx/>

- 2** Dubbelklicka på installationsfilen.

3 Följ anvisningarna på skärmen för att installera programvaran.

4 Avsluta installationsprogrammet.

- Windows: Klicka på **Ja**.
- Mac: Klicka på **OK**.

Överföra bilder till datorn

1 Välj hur bilder ska kopieras till datorn.

Välj en av följande metoder:

- **Direkt USB-anslutning:** Stäng av kameran och se till att minneskortet är isatt i kameran. Anslut kameran till datorn med hjälp av USB-kabeln. Kameran startas automatiskt. För att överföra bilder som sparas i kamerans internminne ska du ta bort minneskortet från kameran innan du ansluter den till datorn.

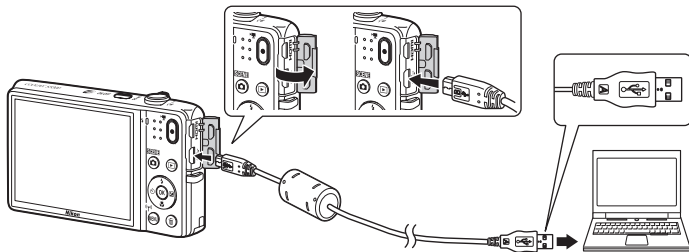

- **SD-kortfack:** Om datorn har ett SD-kortfack kan minneskortet sättas i direkt i kortfacket.
- **SD-kortläsare:** Anslut en kortläsare (säljs separat hos tredjepartsåterförsäljare) till datorn och sätt i minneskortet.

Om ett meddelande visas som uppmanar dig att välja ett program, välj Nikon Transfer 2.

- **Vid användning av Windows 7**

Om dialogrutan till höger visas, följ stegen nedan för att välja Nikon Transfer 2.

- 1 Klicka på **Byt program** under **Importera bilder och filmer**. En dialogruta för val av program visas, välj **Importera fil i Nikon Transfer 2** och klicka på **OK**.
- 2 Dubbelklicka på **Importera fil**.



Om minneskortet innehåller ett stort antal bilder tar det en stund innan Nikon Transfer 2 startar. Vänta tills Nikon Transfer 2 startar.

Ansluta USB-kabeln

Anslutningen kan kanske inte identifieras om kameran ansluts till datorn via en USB-hubb.

2 Överföra bilder till datorn.

- Klicka på **Starta överföring**.

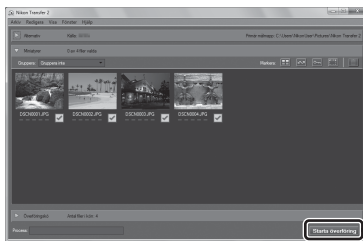

- Med standardinställningarna kommer alla bilder på minneskortet att kopieras till datorn.

3 Koppla ifrån anslutningen.

- Om kameran är ansluten till datorn ska du stänga av kameran och koppla bort USB-kabeln. Om du använder en kortläsare eller ett kortfack ska du välja lämpligt alternativ i datorns operativsystem för att mata ut den flyttbara disken som innehåller minneskortet och sedan ta bort kortet från kortläsaren eller kortfacket.

Visa bilder

Starta ViewNX 2.

- Bilder visas i ViewNX 2 när överföringen är slutförd.
- Mer information om användning av ViewNX 2 finns i onlinehjälp.



Starta ViewNX 2 manuellt

- **Windows:** Dubbelklicka på genvägen till **ViewNX 2** på skrivbordet.
- **Mac:** Klicka på **ViewNX 2**-ikonen i dockan.



A series of ten horizontal dashed lines, evenly spaced, spanning the width of the page, intended for handwriting practice.



Referensdel

Referensdelen ger detaljerad information och tips om hur du använder kameran.

Fotografering

Använda enkelt panorama (fotografering och bildvisning) 02

Visning

Favoritbildläge 06

Sortera automatiskt 10

Visa efter datum-läge 11

Visa och ta bort bilder som tagits med serietagning (Sekvens) 12

Redigera bilder (stillbilder) 14

Ansluta kameran till en TV (visning på en TV) 22

Ansluta kameran till en skrivare (Direct Print) 24

Redigera filmer 32

Meny

Fotograferingsmenyn (för (auto)-läge) 34

Smart porträtt-menyn 49

Visningsmeny 52

Filmmenyn 64

Wi-Fi-alternativmenyn 71

Inställningsmenyn 73

Ytterligare information







Felmeddelanden 89

Filnamn 94



Extra tillbehör 95



Använda enkelt panorama (fotografering och bildvisning)

Fotografering med enkelt panorama

Gå till fotograferingsläget →  (fotograferingsläge)-knappen →  (andra ikonen uppifrån*)
→  →  →  (enkel panorama) → -knappen

* Ikonen för den senaste valda motivtypen visas.

1 Välj  **Normal (180°)** eller  **Bred (360°)** som fotograferingsområde och tryck på -knappen.

- När kameran hålls i horisontellt läge är bildstorleken (bredd x höjd) som följande.
-  **Normal (180°)**: 4800 × 920 vid horisontell förflyttning, 1536 × 4800 vid vertikal förflyttning
-  **Bred (360°)**: 9600 × 920 vid horisontell förflyttning, 1536 × 9600 vid vertikal förflyttning

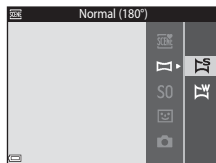

2 Komponera den första sidan av panoramabilden och tryck därefter ner avtryckaren halvvägs för att fokusera.

- Zoompositionen är låst i vidvinkelposition.
- Kameran fokuserar på bildens mitt.

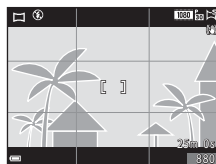

3 Tryck ner avtryckaren helt och ta därefter bort fingret från avtryckaren.

- △▽◀▶ visas för att indikera kamerans rörelseriktning.



4 Flytta kameran i en av de fyra riktningarna tills guideindikatorn når kanten.

- Fotograferingen börjar när kameran känner av i vilken riktning den rör sig.

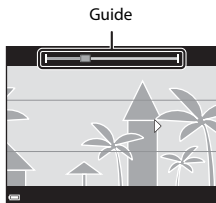

Exempel på kamerarörelse

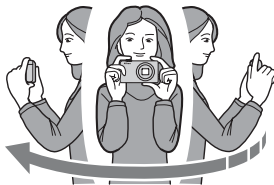

- Med kroppen som rotationsaxel flyttar du kameran långsamt i en båge i den markerade riktningen (△▽◀▶).
- Fotografering stoppas om guiden inte når änden inom cirka 15 sekunder (när **Normal (180°)** är valt) eller inom cirka 30 sekunder (när **Bred (360°)** är valt) efter att fotograferingen startat.



Om fotografering med enkelt panorama

- Den sparade bildens bildvinkel blir smalare än den som syns på monitorn när bilden tas.
- Om kameran flyttas för snabbt eller skakas för mycket, eller om motivet är för enhetligt (till exempel väggar eller mörker) kan fel uppstå.
- Om fotograferingen avbryts innan kameran når halvvägs i panoramaområdet sparas inte panoramabilden.
- Om mer än halva panoramaområdet registreras men fotograferingen avslutas innan kanten på området nås visas området som inte registrerats i grått.



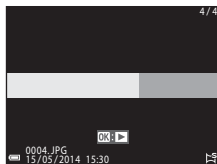





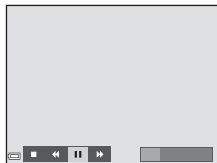

Visa bilder som tagits med enkelt panorama

Växla till bildvisningsläge (1828), visa en bild som tagits med enkelt panorama i helskrämsläge och tryck därefter på -knappen för att rulla bilden i den riktning som användes vid fotografering.



Visningsreglagen visas längst ner på monitorn under visning. Använd multiväljaren  för att välja ett reglage och tryck därefter på -knappen för att utföra följande funktioner.



Funktion	Ikön	Beskrivning
Spola bakåt		Håll ned  -knappen för att snabbt rulla bakåt.
Spola framåt		Håll ned  -knappen för att snabbt rulla framåt.
Pausa		Pausa bildvisning. Funktionerna som visas nedan kan utföras medan visningen är pausad.
		 Håll ned  -knappen för att spola tillbaka.
		 Håll ned  -knappen för att rulla.
		Återuppta automatisk rullning.
Avsluta		Växla till helskrämsläge.

Om att rulla visningen

Kameran kan eventuellt inte rulla visningen för eller zooma in på enkelt panorama-bilder som tagits med en digitalkamera av ett annat märke eller modell.

Favoritbildläge







Genom att lägga till bilder (förutom filmer) i album som favoritbilder kan du endast visa de tillagda bilderna.

- Bilder kan sorteras in i nio album. Upp till 200 bilder kan läggas till varje album.
- Originalbilderna kopieras inte och flyttas inte.
- Samma bild kan läggas till i flera album.

Lägga till bilder i album

Tryck på -knappen (visningsläge) → MENU-knappen → Favoritbilder → -knappen

1 Använd multiväljaren för att välja en bild och använd för visning .

- Du kan lägga till  på flera bilder. Tryck på  för att ta bort .
- Flytta zoomreglaget (1) mot **T** () för att växla till helskärmsläge eller **W** () för att växla till miniatyrbildsvisning.

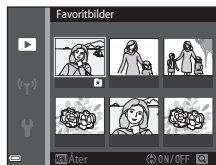



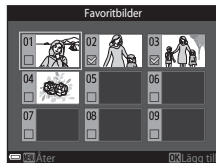

2 Tryck på -knappen efter att du konfigurerat inställningarna.

3 Välj önskat album och tryck på -knappen.



- De valda bilderna läggs till.



Visa bilder i album

Tryck på -knappen (visningsläge) → -knappen →  Favoritbilder → -knappen

Använd multiväljaren för att välja ett album och tryck därefter på -knappen för att visa bilderna i det valda albumet.

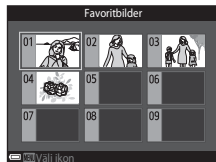

- Funktioner i visningsmenyn (68) kan användas för bilder i det valda albumet (förutom **Kopiera** och **Favoritbilder**).
- Följande funktioner är tillgängliga från skärmen för val av album.
 - **MENU**-knapp: Ändrar albumikonen (09).
 - -knappen: Ta bort alla originalbilder som lagts till i det valda albumet.







Om radering

Om en bild raderas i läget för favoritbilder raderas originalbilden. Om du ska ta bort bilder från album läs "Ta bort bilder från album" (08).

Ta bort bilder från album

Aktivera  Favoritbilder-läget → välj det album som innehåller den bild du vill ta bort → -knappen → MENU-knappen → Ta bort från favoriter → -knappen

1 Använd multiväljaren   för att välja en bild och använd  för att dölja .

- Tryck på  för att visa ikonerna igen.
- Flytta zoomreglaget (1) mot **T** () för att växla till helskärmsläge eller **W** () för att växla till miniatyrbildsvisning.







2 Tryck på -knappen efter att du konfigurerat inställningarna.

3 Välj **Ja** och tryck på -knappen.



- Välj **Nej** för att avbryta borttagningen.

Ändra ikonen för favoritalbum

Tryck på -knappen (visningsläge) → -knappen →  Favoritbilder → -knappen

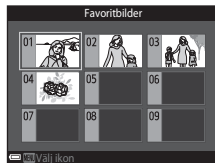
- 1 Använd multiväljaren för att välja ett album och tryck på **MENU**-knappen.



- 2 Använd   för att välja en ikonfärg och tryck på -knappen.



- 3 Välj en ikon och tryck på -knappen.
 - Ikonen ändras.

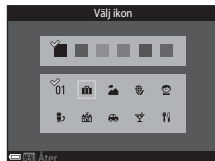

Sortera automatiskt

Bilder sorteras automatiskt in i kategorier, t.ex. porträtt, landskap och filmer, baserat på kamerans inställningar vid fotograferingstiden.

Tryck på -knappen (visningsläge) → -knappen →  Sortera automatiskt → -knappen

Använd multiväljaren för att välja en kategori och tryck därefter på -knappen för att visa bilderna i den valda kategorin.





- Funktioner i visningsmenyn (68) kan användas för bilder i den valda kategorin (utom **Kopiera** och **Ta bort från favoriter**).
- Medan skärmen för val av kategori visas ska du trycka på -knappen för att ta bort alla originalbilder i den valda kategorin.





Om läget sortera automatiskt





- Upp till 999 bilder och filmler kan sorteras in i respektive kategori i autosorteringsläget.
- Bilder eller filmer som sparats med en annan kamera än denna kan inte visas i läget sortera automatiskt.

Visa efter datum-läge

Tryck på -knappen (visningsläge) → -knappen →  Visa efter datum → -knappen

Använd multiväljaren för att välja ett datum och tryck därefter på -knappen för att visa bilderna som togs det valda datumet.

- Funktioner i visningsmenyn (68) kan användas på bilder för det valda fotograferingsdatumet (utom **Kopiera** och **Ta bort från favoriter**).
- Följande funktioner är tillgängliga medan skärmen för val av fotograferingsdatum visas.
 - **MENU**-knapp: Funktionerna nedan är tillgängliga.
 - Utskriftsbeställning*
 - Bildspel
 - Skydda*
 - * Samma inställningar kan användas på alla bilder som tagits det valda datumet.
 - -knapp: Raderar alla bilder som tagits det valda datumet.

Visa efter datum	
	20/05/2014 [31]
	15/05/2014 [2]
	10/05/2014 [1]
	05/05/2014 [10]

Om läget **Visa efter datum**

- Upp till de senaste 29 datumerna kan väljas. Om det finns bilder för mer än 29 datum samlas alla bilder som sparats tidigare än de senaste 29 datumerna under **Annat**.
- De senaste 9 000 bilderna kan visas.
- Bilder som tagits innan kamerans datum ställdes in hanteras som om de tagits den 1:a januari, 2014.

Visa och ta bort bilder som tagits med serietagning (Sekvens)

Visa bilder i en sekvens

Bilder som tagits med serietagning sparas som en sekvens.

Den första bilden i en sekvens används som huvudbild för att representera sekvensen när den visas i helskrämsläge eller i miniatyrbildsvisningsläge (standardinställning).

Om du vill visa varje bild i sekvensen individuellt ska du trycka på **OK**-knappen.

Funktionerna nedan är tillgängliga när du har tryckt på **OK**-knappen.

- Tryck på multiväljaren **◀▶** om du vill visa föregående eller efterföljande bild.
- Om du vill visa bilder som inte är inkluderade i sekvensen ska du trycka på **▲** för att återgå till visning av huvudbild.
- Om du vill visa bilderna i en sekvens som miniatyrbilder eller visa dem i ett bildspel ska du ställa in **Alternativ för visa sekvens** på **Alla bilder, en efter en** i visningsmenyn (**63**).



✓ Alternativ för visa sekvens

Bilder som tagits med serietagning med andra kameror än denna kan inte visas som en sekvens.



Alternativ på visningsmenyn som kan användas för bildsekvenser

- Om bilder i en sekvens visas i helskrämsläge ska du trycka på **MENU**-knappen för att välja funktioner i visningsmenyn (📖68).
- Om du trycker på **MENU**-knappen när en huvudbild visas tillämpas följande inställningar på alla bilder i sekvensen:
 - Favoritbilder, Utskriftsbeställning, Skydda, Kopiera

Ta bort bilder i en sekvens

Vilka bilder som tas bort varierar beroende på hur sekvenserna visas när du trycker på 🗑️-knappen för bilder i en sekvens.

- När huvudbilden visas:
 - **Aktuell bild:** Alla bilder i den visade sekvensen tas bort.
 - **Radera valda bilder:** När en huvudbild väljs på skärmen för borttagning av bilder (📖31) tas alla bilder i den sekvensen bort.
 - **Alla bilder:** Alla bilder i internminnet eller på minneskortet tas bort.
- När bilder i en sekvens visas i helskrämsläge:
 - **Aktuell bild:** Den bild som visas för tillfället tas bort.
 - **Radera valda bilder:** Bilder som väljs i sekvensen tas bort.
 - **Hela sekvensen:** Alla bilder i den visade sekvensen tas bort.

Redigera bilder (stillbilder)

Före redigering av bilder

Det är lätt att redigera bilder på kameran. Redigerade kopior sparas som separata filer. Redigerade kopior lagras med samma fotograferingsdatum och -tid som originalbilderna.



Restriktioner för bildredigering

En bild kan redigeras upp till tio gånger.

Snabb effekter: Ändra nyans eller stämning

Alternativ för snabb effekter	Beskrivning
Pop och Superintensiv	Förbättrar i huvudsakligen färgmättnaden.
Målning, Högdagerbild, Leksakskameraeffekt 1, Leksakskameraeffekt 2, Lågdagerbild, Korsframkallning (röd), Korsframkallning (gul), Korsframkallning (grön) och Korsframkallning (blå)	Justerar huvudsakligen nyans och skapar ett annat utseende för bilden.
Fotoillustration, Mjuk, Mjukt porträtt, Fisheye, Stjärnfilter och Miniatyreffekt	Bearbetar bilder med en mängd olika effekter.
Högkontrast monokrom, Sepia, Cyanotyp och Selektiv färg	Omvandlar flerfärgade bilder till bilder med en färg. Selektiv färg omvandlar alla färger, förutom en angiven färg, till svart och vitt.

- 1** Visa bilden som du vill lägga till en effekt på i helskärmsläge och tryck på **OK**-knappen.



- 2** Välj önskad effekt med multiväljaren **▲▼◀▶** och tryck på **OK**-knappen.



- Flytta zoomreglaget (📖1) mot **T** (🔍) för att växla till helskärmsläge eller **W** (📐) för att växla till miniatyrbildsvisning.
- Tryck på **MENU**-knappen för att avbryta utan att spara den redigerade bilden.



- 3** Välj **Ja** och tryck på **OK**-knappen.

- En redigerad kopia skapas.

Snabbretuschering: Förbättra kontrast och mättnad



Tryck på -knappen (visningsläge) → välj en bild → MENU-knappen → Snabbretuschering → -knappen

Använd multiväljaren ▲▼ för att välja nivån för effekten och tryck på -knappen.

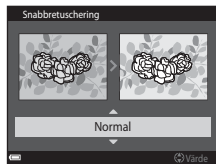
- Den redigerade versionen visas till höger.
- Tryck på  om du vill avsluta utan att spara kopian.



D-Lighting: Förbättra ljusstyrka och kontrast



Tryck på -knappen (visningsläge) → välj en bild → MENU-knappen → D-Lighting → -knappen

Använd multiväljaren ▲▼ för att välja **OK** och tryck på -knappen.

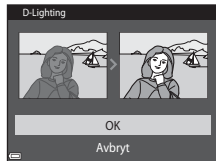
- Den redigerade versionen visas till höger.
- Välj **Avbryt** och tryck på -knappen om du vill avbryta utan att spara kopian.



Korriger. av röda ögon: Korrigerig av röda ögon vid fotografering med blix

Tryck på -knappen (visningsläge) → välj en bild → MENU-knappen →
Korriger. av röda ögon → -knappen

Förhandsgranska resultatet och tryck på -knappen.

- Tryck på multiväljaren  om du vill avsluta utan att spara kopian.



Om korrigerig av röda ögon

- Korrigerig av röda ögon kan endast användas på bilder när röda ögon har detekterats.
- Korrigerig av röda ögon kan användas på husdjur (hundar och katter) även om deras ögon inte är röda.
- Korrigerig av röda ögon kanske inte ger önskat resultat på vissa bilder.
- I vissa sällsynta fall kan korrigerig av röda ögon användas på andra områden i en bild där det inte behövs.

Modellretuscheri: Förstärka mänskliga ansikten

Tryck på -knappen (visningsläge) → välj en bild → MENU-knappen → Modellretuscheri → OK-knappen

- 1** Välj det ansikte du vill retuschera med multiväljaren ▲▼◀▶ och tryck på OK-knappen.

- Om bara ett ansikte detekteras fortsätter du till steg 2.

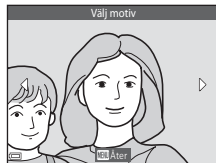

- 2** Använd ◀▶ för att välja effekten, använd ▲▼ för att välja effektnivån och tryck på OK-knappen.

- Det går att tillämpa flera effekter samtidigt. Justera eller kontrollera inställningarna för alla effekter innan du trycker på OK-knappen.
 - (Förminska ansikte), (Mjuka hudtoner), (Puder),
 - (Matta ner blank hy), (Dölj påsar under ögonen),
 - (Förstora ögon), (Vitare ögon), (Ögonskugga),
 - (Mascara), (Vitare tänder), (Läppstift), (Rödare kinder)
- Tryck på MENU-knappen för att återgå till skärmen för val av person.

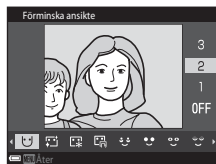

3 Förhandsgranska resultatet och tryck på **OK**-knappen.

- Om du vill ändra inställningarna ska du tryck på ◀ för att gå tillbaka till steg 2.
- Tryck på **MENU**-knappen för att avbryta utan att spara den redigerade bilden.

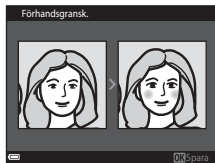

4 Välj **Ja** och tryck på **OK**-knappen.



- En redigerad kopia skapas.





✓ Om modellretuschering

- Endast ett ansikte åt gången kan redigeras med modellretuscheringsfunktionen.
- Beroende på åt vilket håll ansikten är vända eller hur ljusa ansiktena är, kan kameran eventuellt inte detektera ansikten på rätt sätt eller så utförs inte modellretuscheringsfunktionen som förväntat.
- Om inga ansikten detekteras visas en varning och skärmen återgår till visningsmenyn.
- Modellretuscheringsfunktionen är endast tillgänglig för bilder som tagits med en ISO-känslighet på 1600 eller lägre, och en bildstorlek på 640 x 480 eller större.

Småbild: Minska storleken för en bild

Tryck på -knappen (visningsläge) → välj en bild → MENU-knappen → Småbild → -knappen

1 Välj önskad storlek på kopian med multiväljaren ▲▼ och tryck på -knappen.

- Bilder som tagits med en bildkvalitet/storlek-inställning på  **4 608 x 2 592** sparas med storleken 640 x 360, och bilder som tagits med en bildkvalitet/storlek-inställning på  **3 456 x 3 456** sparas med 480 x 480. Tryck på -knappen för att fortsätta till steg 2.

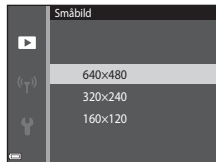

2 Välj **Ja** och tryck på -knappen.

- En redigerad kopia skapas (komprimeringsgrad på cirka 1:16).

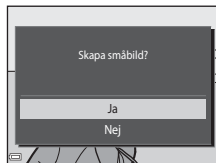

Beskära: Skapa en beskuren kopia

1 Flytta zoomreglaget för att förstora bilden (📖66).

2 Förbättra kopians komposition och tryck på **MENU**-knappen.

- Vrid zoomreglaget mot **T** (🔍) eller **W** (📐) för att justera zoomnivån. Ställ in en zoomnivå vid vilken **MENU**: 📄 visas.
- Rulla bilden med multiväljaren ▲▼◀▶ så att endast den del som ska kopieras visas i monitorn.



3 Välj **Ja** och tryck på **OK**-knappen.

- En redigerad kopia skapas.

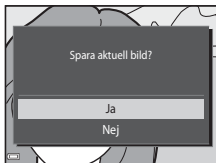

Bildstorlek

Kopior som skapats med småbildsfunktionen eller beskurits till en storlek på 320 x 240 eller mindre visas med liten storlek på uppspelningsskärmen och kan inte beskäras.

Beskära bilden i dess aktuella "stående" orientering

Använd alternativet **Rotera bild** (🔄59) för att rotera bilden så att den visas i liggande orientering. När du har beskurit bilden ska du rotera den beskurna bilden tillbaka till "stående" orientering.

Ansluta kameran till en TV (visning på en TV)

1 Stäng av kameran och anslut den till TV:n.

- Se till att vända kontakterna åt rätt håll. Vinkla inte kontakterna när du ansluter eller kopplar bort dem.

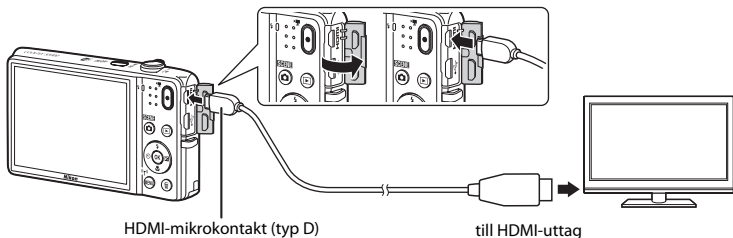

2 Ställ in TV:ns ingång på extern videoingång.

- Läs dokumentationen som medföljde TV:n för ytterligare information.

3 Håll -knappen nedtryckt för att starta kameran.

- Bilder visas på TV:n.
- Kameran monitor stängs inte av.

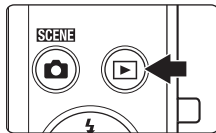

Om bilder inte visas på TV:n

Se till att **TV-inställningar** (🔌84) i inställningsmenyn stämmer med standarden som används av TV:n.

Använda TV:ns fjärrkontroll (HDMI-styrning)

Fjärrkontrollen på en HDMI-CEC-kompatibel TV kan användas till att välja bilder, starta och pausa uppspelning av filmer, växla mellan helskärmsläge och miniatyrbildsvisning med 4 bilder etc.

- Ställ in inställningen för **HDMI-styrning** (🔌84) i **TV-inställningar** på **På** (standardinställning) och anslut därefter kameran och TV:n med en HDMI-kabel.
- Rikta fjärrkontrollen mot TV:n när du använder den.

Ansluta kameran till en skrivare (Direct Print)

Användare av PictBridge-kompatibla skrivare kan ansluta kameran direkt till skrivaren och skriva ut bilder utan att använda en dator.

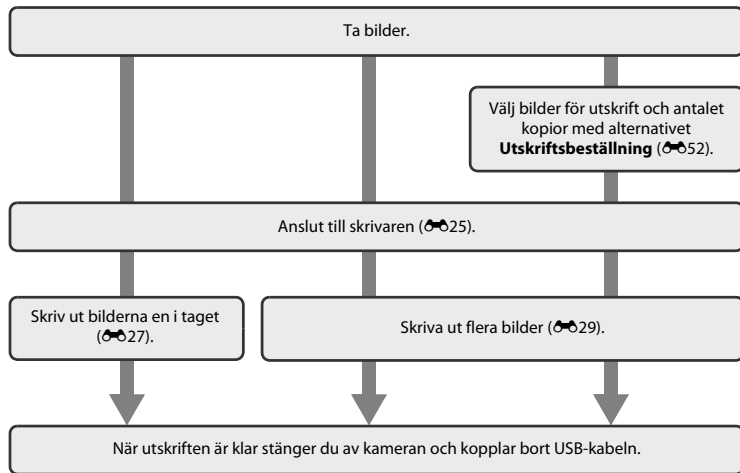

Ansluta kameran till en skrivare

1 Stäng av kameran.

2 Sätt på skrivaren.

- Kontrollera skrivarinställningarna.

3 Anslut kameran till skrivaren med USB-kabeln.

- Se till att vända kontakterna åt rätt håll. Vinkla inte kontakterna när du ansluter eller kopplar bort dem.

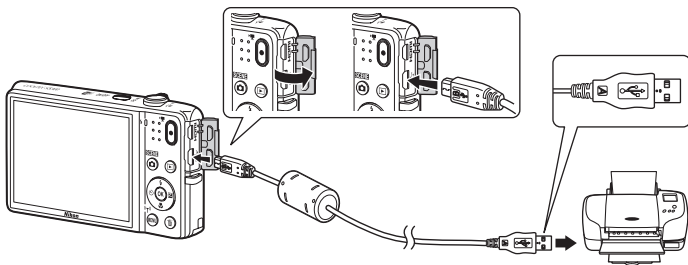

4 Kameran startas automatiskt.

- **PictBridge**-startskärmen (①) visas i kamerans monitor, följt av **Utskriftsområde**-skärmen (②).

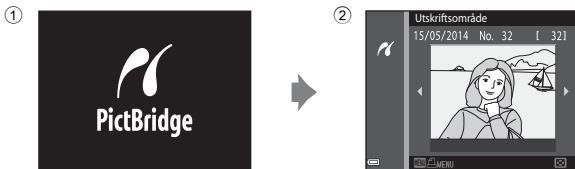

✓ Om startskärmen för PictBridge inte visas

Det kanske inte går att skriva ut bilder genom att direktansluta kameran till vissa skrivare när **Auto** är valt för **Ladda från dator** (☞85). Om PictBridge-startskärmen inte visas efter att kameran startats ska du stänga av kameran och koppla bort USB-kabeln. Ställ in **Ladda från dator** på **Av** och återanslut kameran till skrivaren.

Skriv ut bilder en i taget

1 Använd multiväljaren till att välja den önskade bilden och tryck på **OK**-knappen.

- Flytta zoomreglaget mot **W** (☒) för att växla till miniatyrbildsvisning eller **T** (🔍) för att växla till helskrämsläge.

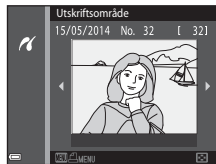

2 Använd **▲▼** för att välja **Kopior** och tryck på **OK**-knappen.

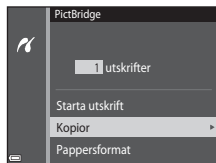

3 Välj önskat antal kopior (upp till nio) och tryck på **OK**-knappen.

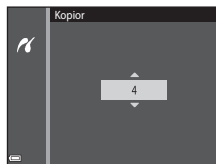

4 Välj **Pappersformat** och tryck på **OK**-knappen.

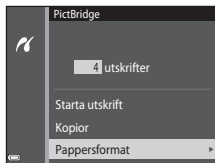

5 Välj önskat pappersformat och tryck på **OK**-knappen.

- Om du vill använda inställningarna för pappersformat som konfigurerats på skrivaren väljer du **Standard** som alternativ för pappersformat.
- Vilka alternativ för pappersformat som är tillgängliga på kameran varierar beroende på skrivaren som du använder.

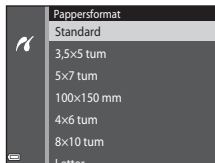

6 Välj **Starta utskrift** och tryck på **OK**-knappen.

- Utskrift startar.
- Tryck på **OK**-knappen för att avbryta utskriften.

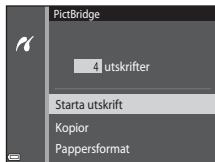

Skriva ut flera bilder

- 1 Tryck på **MENU**-knappen när **Utskriftsområde**-skärmen visas.

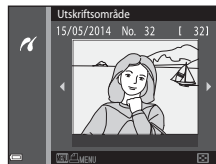

- 2 Använd multiväljaren ▲▼ för att välja **Pappersformat** och tryck på **OK**-knappen.

- Tryck på **MENU**-knappen för att stänga utskriftsmeny.

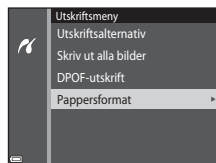

- 3 Välj önskat pappersformat och tryck på **OK**-knappen.

- Om du vill använda inställningarna för pappersformat som konfigurerats på skrivaren väljer du **Standard** som alternativ för pappersformat.
- Vilka alternativ för pappersformat som är tillgängliga på kameran varierar beroende på skrivaren som du använder.

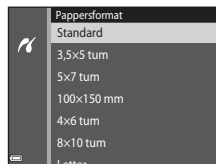

4 Välj **Utskriftsalternativ**, **Skriv ut alla bilder** eller **DPOF-utskrift** och tryck på **OK**-knappen.

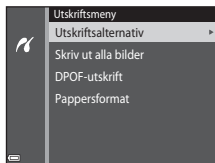

Utskriftsalternativ

Välj bilder (upp till 99) och antalet kopior (upp till nio) av varje.

- Använd multiväljaren ◀▶ för att välja bilder och använd ▲▼ för att ange antalet kopior som ska skrivas ut.
- Bilder som har valts för utskrift markeras med  och siffran som anger antalet kopior som ska skrivas ut. Markeringen tas bort om inga kopior har angetts för bilderna.
- Flytta zoomreglaget mot **T** () för att växla till helskrämsläge eller **W** () för att växla till miniatyrbildsvisning.
- Tryck på **OK**-knappen när inställningen är klar.
- När skärmen till höger visas ska du välja **Starta utskrift** och trycka på **OK**-knappen för att starta utskriften.

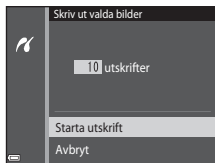
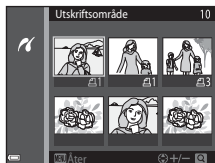

Skriv ut alla bilder

En kopia av alla bilder som finns i internminnet eller på minneskortet skrivs ut.

- När skärmen till höger visas ska du välja **Starta utskrift** och trycka på **OK**-knappen för att starta utskriften.

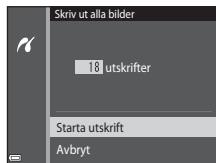

DPOF-utskrift

Skriv ut bilder för vilka en utskriftsbeställning har skapats med alternativet **Utskriftsbeställning** (052).

- När skärmen till höger visas ska du välja **Starta utskrift** och trycka på **OK**-knappen för att starta utskriften.

Välj **Visa bilder** och tryck på **OK**-knappen för att visa den aktuella utskriftsbeställningen. Tryck på **OK**-knappen igen för att skriva ut bilder.



Redigera filmer

De önskade delarna av en inspelad film kan sparas som en separat fil.

1 Spela upp önskad film och pausa vid startpunkten för den del som ska extraheras (📖75).

2 Använd multiväljaren ◀▶ till att välja 📖 i visningsreglagen och tryck därefter på ⏹-knappen.

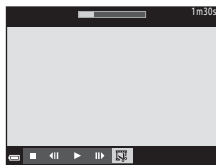

3 Använd ▲▼ till att välja 📄 (välj startpunkt) i redigeringsreglagen.

- Använd ◀▶ för att flytta till startpunkten.
- Om du vill avbryta redigeringen ska du välja ⏪ (tillbaka) och trycka på ⏹-knappen.



4 Använd ▲▼ för att välja 📄 (välj slutpunkt).

- Använd ◀▶ för att flytta till slutpunkten.
- Välj ▶ och tryck därefter på ⏹-knappen för att förhandsgranska den specifika delen. Tryck på ⏹-knappen en gång till för att avsluta förhandsgranskningen.

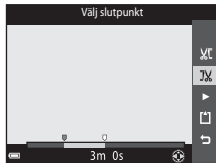



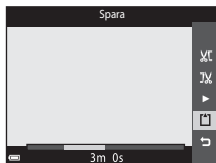

5 Använd ▲▼ för att välja (spara) och tryck på -knappen.

- Följ anvisningarna på skärmen för att spara filmen.



Om filmredigering

- Det går inte att redigera filmer som spelats in med  **iFrame 720/30p** ( **iFrame 720/25p**) ().
- Använd ett tillräckligt uppladdat batteri för att förhindra att kameran stängs av under redigering. Det går inte att redigera film när indikatorn för batterinivån är .
- En film som skapats med redigering kan inte klippas igen.
- Filmens faktiska start- och slutpunkter kan variera något från de start- och slutpunkter som har valts.
- Filmer kan inte klippas så att de blir kortare än två sekunder.

Fotograferingsmenyn (för (auto)-läge)

Bildkval./storlek (bildstorlek och kvalitet)

Gå till fotograferingsläget → MENU-knappen → Bildkval./storlek → -knappen

Välj kombinationen av bildstorlek och komprimeringsgrad som används när bilder sparas. Ju högre inställning för bildkvalitet/storlek desto större blir storleken som kan skrivas ut och ju lägre komprimeringsgrad desto högre kvalitet får bilden, men antalet bilder som kan lagras minskar.

Alternativ*	Komprimeringsgrad	Bildförhållande (horisontell till vertikal)
16M * 4 608 × 3 456 ★	Cirka 1/4	4:3
16M 4 608 × 3 456 (standardinställning)	Cirka 1/8	4:3
8M 3 264 × 2 448	Cirka 1/8	4:3
4M 2 272 × 1 704	Cirka 1/8	4:3
2M 1 600 × 1 200	Cirka 1/8	4:3
VGA 640×480	Cirka 1/8	4:3
Hi-M 4 608 × 2 592	Cirka 1/8	16:9
1:1 3 456 × 3 456	Cirka 1/8	1:1

* Det totala antalet pixlar som sparas och antalet pixlar som sparas horisontellt och vertikalt.
Exempel: **16M** 4 608 × 3 456 = cirka 16 megapixel, 4608 × 3456 pixlar



Bildkvalitet/storlek

- Inställningen för bildkvalitet/storlek kan även ändras i andra fotograferingslägen än auto. Den ändrade inställningen används även i andra fotograferingslägen.
- Vissa funktioner kan inte användas tillsammans med andra menyalternativ (📖58).



Antalet bilder som kan sparas



- Det ungefärliga antalet bilder som kan sparas kan kontrolleras på monitorn vid fotografering (📖20).
- Observera att på grund av JPEG-komprimering varierar antalet bilder som kan sparas stort beroende på bildens innehåll, även när minneskort med samma kapacitet och samma inställning för bildkvalitet/storlek används. Dessutom kan antalet bilder som kan sparas variera beroende på minneskortets fabrikat.
- Om antalet återstående exponeringar är 10 000 eller mer är antalet återstående exponeringar som visas "9999".



Skriva ut bilder med bildförhållandet 1:1







Ändra skrivarinställningen till "Kant" vid utskrift av bilder med bildförhållandet 1:1. Vissa skrivare kanske inte kan skriva ut bilder med bildförhållandet 1:1.

Vitbalans (Justering av nyans)



Välj  (auto)-läget → MENU-knappen → Vitbalans → -knappen

Justerar vitbalansen så att den passar ljuskällan eller väderförhållandena för att färgerna i bilderna ska överensstämma med de färger du ser när du tittar direkt på motivet.

- Använd **Auto** under de flesta förhållanden. Ändra inställningen om du vill justera nyansen för bilden som du tar.

Alternativ	Beskrivning
AUTO Auto (standardinställning)	Vitbalansen justeras automatiskt efter gällande ljusförhållanden.
PRE Förinspelad manuell	Använd när det önskade resultatet inte uppnås med Auto , Glödlampa etc. ( 37).
 Dagsljus	Använd under direkt solljus.
 Glödlampa	Använd det här alternativet vid glödlampsbelysning.
 Lysrör	Använd det här alternativet vid lysrörsljus.
 Moln	Använd det här alternativet vid fotografering i molnigt väder.
 Blixt	Används tillsammans med blixten.

Om vitbalans

- Ställ in blixtläget på  (av) när vitbalansen är inställd på en annan inställning än **Auto** och **Blixt** (47).
- Vissa funktioner kan inte användas tillsammans med andra menyalternativ (58).

Använda förinspelad manuell

Följ proceduren nedan för att mäta vitbalansvärdet i den belysning som används vid fotografering.

1 Placera ett vitt eller grått referensobjekt i samma belysning som kommer att användas vid fotograferingen.

2 Använd multiväljaren ▲▼ för att välja **Förinspelad manuell** i **Vitbalans**-menyn och tryck på **OK**-knappen.

- Kameran zoomar in till positionen för mätning av vitbalansen.



3 Välj **Spela in**.

- Välj **Avbryt** och tryck på **OK**-knappen för att använda det senaste uppmätta värdet.



4 Rikta in kameran med referensobjektet i mätfönstret.

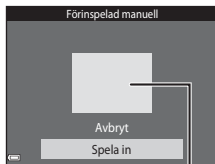

Mätfönster

Referensdel

5 Tryck på -knappen för att mäta värdet.











- Slutaren utlöses och mätningen slutförs. Ingen bild sparas.



Om förinspelad manuell

Det går inte att mäta ett värde för blixtn med **Förinspelad manuell**. Ställ in **Vitbalans** på **Auto** eller **Blixt** vid fotografering med blixt.

Serietagning

Välj  (auto)-läget → MENU-knappen → Serietagning → -knappen

Alternativ	Beskrivning
 Serietagning (standardinställning)	En bild tas varje gång du trycker på avtryckaren.
 Serietagning H	När avtryckaren trycks ned helt tas bilder i en serie. <ul style="list-style-type: none">• Bildfrekvensen för serietagning är cirka 8,6 bps och det maximala antalet bilder som tagits med serietagning är cirka 7 (när bildkvalitet/storlek är inställt på  4 608 × 3 456).
 Serietagning L	När avtryckaren trycks ned helt tas bilder i en serie. <ul style="list-style-type: none">• Bildfrekvensen för serietagning är cirka 2 bps och det maximala antalet bilder som tagits med serietagning är cirka 7 (när bildkvalitet/storlek är inställt på  4 608 × 3 456).
 Förfotominne	När avtryckaren trycks ned halvvägs startar fotografering med förfotominne. När avtryckaren trycks ned resten av vägen sparar kameran den aktuella bilden samt även bilderna som tagits innan knappen trycktes ned ( 41). Med hjälp av denna funktion missar du aldrig ett fotograferingstillfälle. <ul style="list-style-type: none">• Bildfrekvensen för serietagning är cirka 11 bps och det maximala antalet bilder som tagits med serietagning är 5 inklusive maximalt två bilder som togs i förfotominnet (när bildkvalitet/storlek ställts in på  4 608 × 3 456).
 120 Serietag. H: 120 bild./sek.	Varje gång avtryckaren trycks ned hela vägen tas bilder med hög hastighet. <ul style="list-style-type: none">• Bildfrekvensen för serietagning är cirka 120 bps och maximala antalet tagningar i serietagning är 50.• Bildkvalitet/storlek läses på  (bildstorlek: 640 × 480 pixlar).

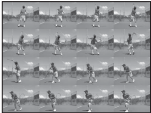
Alternativ	Beskrivning
 60 Serietag. H: 60 bild./sek.	Varje gång avtryckaren trycks ned hela vägen tas bilder med hög hastighet. <ul style="list-style-type: none"> • Bildfrekvensen för serietagning är cirka 60 bps och maximala antalet tagningar i serietagning är 25. • Bildkvalitet/storlek läses på 1M (bildstorlek: 1280 × 960 pixlar).
BSS BSS (Best Shot Selector)	När avtryckaren hålls ned helt tar kameran en serie på upp till tio bilder och sparar automatiskt den skarpaste bilden. Vid fotografering av ett orörligt motiv på en plats där blixtfotografering är förbjuden och det är troligt att kameraskakning uppstår.
 Multibild 16	Varje gång avtryckare trycks ned hela vägen tar kameran en serie på 16 bilder och sparar den som en enda bild. <ul style="list-style-type: none"> • Bildfrekvensen för serietagning är cirka 30 bps. • Bildkval./storlek är låst på 5M (bildstorlek: 2560 × 1920 pixlar). • Det går inte att använda den digitala zoomen. 

Om fotografering med Serietagning

- Blixten kan inte användas när någon annan inställning än **Enbildstagning** har valts. Fokus, exponering och vitbalans har samma värden som den första bilden i varje serie.
- Det kan ta en stund att spara bilderna efter fotografering.
- När ISO-känsligheten ökar kan det uppstå brus i bilder som tagits.
- Bildhastigheten vid serietagning kan variera beroende på den aktuella inställningen av bildkvalitet/storlek, det minneskort som används eller fotograferingsförhållanden.
- När **Förfotominne, Serietag. H: 120 bild./sek.**, **Serietag. H: 60 bild./sek.** eller **Multibild 16** används kan det uppstå ränder eller variationer i ljusstyrka eller färgnyanser i bilder som tagits under belysning som blinkar med höga hastigheter, t.ex. lysrör, kvicksilverlampor eller natriumlampor.
- Vissa funktioner kan inte användas tillsammans med andra menyalternativ (58).

Förfotominne

När avtryckaren trycks ned halvvägs eller hela vägen sparas bilder på ett sätt som beskrivs nedan.

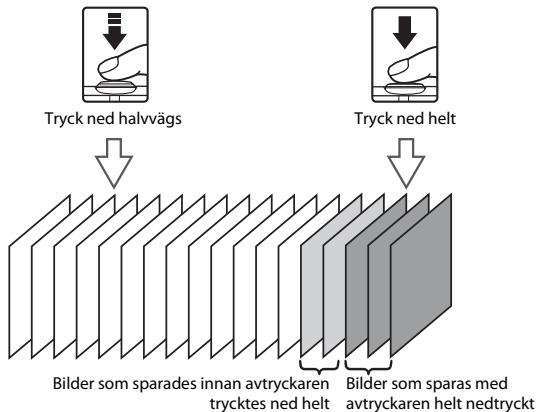

- Förfotominnesikonen (📷) i motorn lyser grönt medan avtryckaren trycks ned halvvägs.

ISO-känslighet

Välj  (auto)-läget → MENU-knappen → ISO-känslighet → -knappen

Högre ISO-känslighet gör att mörka motiv kan fotograferas. Även när det gäller motiv med liknande ljusstyrka kan bilder dessutom tas med kortare slutartider och suddighet som orsakas av kameraskakning och motivrörelser kan minskas.

- När en högre ISO-känslighet ställts in kan bilder innehålla brus.

Alternativ	Beskrivning
AUTO Auto (standardinställning)	Känsligheten väljs automatiskt från området ISO 125 till 1600.
ISO AUTO Auto inom fast intervall	Välj inom vilket intervall som kameran ska justera ISO-känsligheten automatiskt, mellan ISO 125–400 och ISO 125–800 .
125, 200, 400, 800, 1 600, 3 200, 6 400	ISO-känsligheten låses vid det angivna värdet.

Om ISO-känslighet

Vissa funktioner kan inte användas tillsammans med andra menyalternativ (58).





ISO-känslighet visas på fotograferingskärmen

- När **Auto** är valt visas **ISO** om ISO-känsligheten automatiskt ökar.
- När **Auto inom fast intervall** är valt visas det maximala värdet för ISO-känsligheten.

Färgalternativ

Välj  (auto)-läget → MENU-knappen → Färgalternativ → -knappen



Gör färger mer livfulla eller spara monokroma bilder.

Alternativ	Beskrivning
 Standardfärg (standardinställning)	Används för bilder som uppvisar naturliga färger.
 VI Mättad färg	Används för att uppnå livfulla "fotoutskriftseffekter".
 BW Svartvitt	Sparar bilder i svartvitt.
 SE Sepia	Spara bilder i sepiafärgtoner.
 C Cyanotyp	Spara bilder i monokromt cyanblå.

Om färgalternativ







Vissa funktioner kan inte användas tillsammans med andra menyalternativ (58).

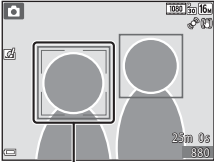
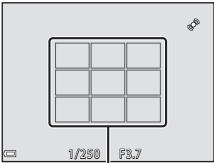

AF-områdesläge

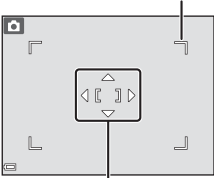
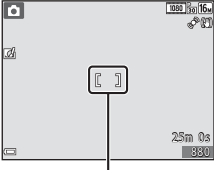
Välj  (auto)-läget → MENU-knappen → AF-områdesläge → -knappen

Använd detta alternativ för att fastställa hur kameran väljer fokusområdet för autofokus.

Alternativ	Beskrivning
 Ansiktsprioritet	<p>När kameran detekterar en människas ansikte fokuserar den på det. Mer information finns i "Använda ansiktsavkänning" (📖61).</p>  <p>Fokusområde</p> <p>När en bild komponeras utan mänskliga motiv eller detekterade ansikten väljer kameran automatiskt ett eller flera av nio fokusområden som innehåller motivet närmast kameran när avtryckaren trycks ner halvvägs.</p>  <p>Fokusområden</p>



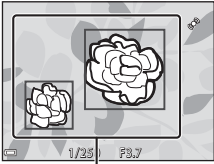

Alternativ	Beskrivning	
<p data-bbox="104 223 205 242">[] Manuell</p>	<p data-bbox="301 78 646 118">Använd multiväljaren ▲▼◀▶ för att flytta fokusområdet till där du vill fokusera.</p> <ul data-bbox="301 125 646 232" style="list-style-type: none"> • Tryck på -knappen för att använda multiväljaren för att konfigurera blyxtläget eller andra inställningar. Tryck på -knappen en gång till för att återgå till att flytta fokusområdet. 	<p data-bbox="702 80 930 120">Område som fokusområdet kan flyttas inom</p>  <p data-bbox="752 356 868 375">Fokusområde</p>
<p data-bbox="104 513 194 532">[] Mitten</p>	<p data-bbox="301 410 646 428">Kameran fokuserar på motivet i bildens mitt.</p>	 <p data-bbox="752 615 868 634">Fokusområde</p>
<p data-bbox="104 746 277 765"> Följ rörligt motiv</p>	<p data-bbox="301 664 646 791">Använd den här funktionen för att ta bilder på rörliga motiv. Registrera det motiv som kameran fokuserar på. Fokusområdet kommer automatiskt att följa motivet. Mer information finns i "Använda Följ rörligt motiv" (47).</p>	

Alternativ	Beskrivning
<p>[] Målsöknings-AF (standardinställning)</p>	<p>När kameran detekterar huvudmotivet fokuserar den på det. Mer information finns i "Använda målsöknings-AF" (63).</p>  <p>Fokuserområden</p>

Om AF-områdesläge

- När den digitala zoomen används fokuserar kameran på bildens mitt oavsett inställningen för **AF-områdesläge**.
- Vissa funktioner kan inte användas tillsammans med andra menyalternativ (58).

Använda Följ rörligt motiv

Välj  (auto)-läget → MENU-knappen → AF-områdesläge → -knappen →  Följ rörligt motiv → -knappen → MENU-knappen

1 Registrera ett motiv.

- Rikta in motivet som du vill följa med ramen i mitten på monitorn och tryck på -knappen.
- När motivet har registrerats visas en gul ram (fokusområde) runt motivet och kameran börjar att följa motivet.
- Om motivet inte kan registreras lyser ramen rött. Ändra kompositionen och försök att registrera motivet igen.
- Tryck på -knappen för att avbryta registreringen av motivet.
- Om kameran inte längre kan följa det registrerade motivet försvinner fokusområdet. Registrera motivet igen.

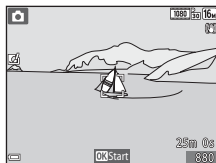

2 Tryck ned avtryckaren helt för att ta en bild.

- Om avtryckaren trycks ner medan fokusområdet inte visas fokuserar kameran på motivet i bildens mitt.

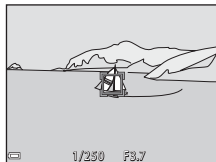

Om följ rörligt motiv

- Om du utför funktioner som t.ex. zoomning medan kameran följer motivet avbryts registreringen.
- Följ rörligt motiv fungerar eventuellt inte under vissa fotograferingsförhållanden.

Autofokusläge

Välj  (auto)-läget → MENU-knappen → Autofokusläge → -knappen

Välj hur kameran fokuserar vid fotografering av stillbilder.



Alternativ	Beskrivning
AF-S Enkel AF (standardinställning)	Kameran fokuserar endast när avtryckaren trycks ner halvvägs.
AF-F Aktiv AF	Kameran fortsätter att fokusera även när avtryckaren inte hålls halvvägs nedtryckt. Ljudet från objektivets rörelse hörs medan kameran fokuserar.







Autofokusläge för filminspelning

Det går att ställa in autofokusläge för filminspelning med **Autofokusläge** (68) i filmmenyn.

Snabbeffekter

Välj  (auto)-läget → MENU-knappen → Snabbeffekter → -knappen

Alternativ	Beskrivning
 På (standardinställning)	I  (auto)-läge ska du trycka på  -knappen direkt efter att slutaren utlöst för att visa skärmen för val av effekt och använda funktionen för snabbeffekter ( 45).
Av	Inaktivera funktionen för snabbeffekter (under fotografering).



Om snabbeffekter

Vissa funktioner kan inte användas tillsammans med andra menyalternativ (58).

Smart porträtt-menyn

- Se "Bildkval./storlek (bildstorlek och kvalitet)" (📷34) för information om **Bildkval./storlek**.





Mjuka hudtoner

Gå till fotograferingsläget → 📷 (fotograferingsläge)-knappen → 😊 Smart porträtt → 📷-knappen → MENU-knappen → Mjuka hudtoner → 📷-knappen



Alternativ	Beskrivning
↕️ Hög	När slutaren utlöses detekterar kameran en eller flera människors ansikten (upp till tre) och bearbetar bilden för att mjuka upp hudtonerna i ansiktena innan bilden sparas. Du kan välja hur starkt effekten tillämpas.
↕️ Normal (standardinställning)	
↕️ Låg	
Av	Stänger av mjuka hudtoner.

Effekten av mjuka hudtoner syns inte när bilder komponeras vid fotograferingen. Kontrollera resultatet i visningsläget efter att bilder tagits.

Leendeutlösare

Gå till fotograferingsläget →  (fotograferingsläge)-knappen →  Smart porträtt → -knappen → MENU-knappen → Leendeutlösare → -knappen





Kameran detekterar mänskliga ansikten och utlöser automatiskt slutaren när ett leende detekteras.

Alternativ	Beskrivning
 På (enbildstagning)	Kameran tar en bild när ett leende detekteras.
 På (serietagning)	När ett leende detekteras tar kameran upp till 5 bilder i serietagning och sparar alla. Blixten kan inte användas.
 BSS På (BSS) (standardinställning)	När ett leende detekteras tar kameran upp till 5 bilder i serietagning och sparar den bild som har det bästa leendet. Blixten kan inte användas.
Av	Stänger av leendeutlösaren.

Om leendeutlösare

Vissa funktioner kan inte användas tillsammans med andra menyalternativ (58).

Blinkningskydd

Gå till fotograferingsläget →  (fotograferingsläge)-knappen →  Smart porträtt → -knappen → MENU-knappen → Blinkningskydd → -knappen

Alternativ	Beskrivning
 På	<p>Kameran utlöser automatiskt slutaren två gånger med varje tagning och sparar en bild där motivets ögon är öppna.</p> <ul style="list-style-type: none">• Om kameran sparade en bild där motivets ögon kan ha varit stängda visas varningen i dialogrutan till höger i några sekunder.• Blixten kan inte användas.
Av (standardinställning)	Stänger av blinkningskyddet.

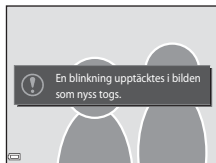

Om blinkningskydd

Vissa funktioner kan inte användas tillsammans med andra menyalternativ (58).

Visningsmeny

- Mer information om bildredigeringsfunktioner finns i "Redigera bilder (stillbilder)" (🔍14).
- Se "Favoritbildläge" (🔍6) för information om **Favoritbilder** och **Ta bort från favoriter**.

Utskriftsbeställning (Skapa en DPOF utskriftsbeställning)

Tryck på ▶-knappen (visningsläge) → MENU-knappen → Utskriftsbeställning → 📄-knappen

Om du konfigurerar inställningarna för utskriftsbeställning i förväg kan du använda dem med utskriftsmetoderna som anges nedan.



- Ta minneskortet till ett digitalt fotolabb som har stöd för DPOF (Digital Print Order Format)-utskrifter.
- Sätta in ett minneskort i kortfacket på en DPOF-kompatibel skrivare.
- Ansluta kameran till en PictBridge-kompatibel skrivare (🔍24).

1 Använd multiväljaren ▲▼ för att välja **Välj bilder** och tryck på 📄-knappen.

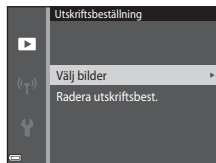
- I favoritbilder, sortera automatiskt eller visa efter datum visas inte skärmen till höger. Fortsätt till steg 2.



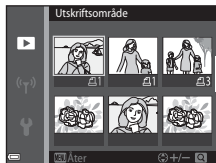

2 Välj bilder (upp till 99) och antalet kopior (upp till nio) av varje.

- Använd multiväljaren ◀▶ för att välja bilder och använd ▲▼ för att ange antalet kopior som ska skrivas ut.
- Bilder som har valts för utskrift markeras med  och siffran som anger antalet kopior som ska skrivas ut. Markeringen tas bort om inga kopior har angetts för bilderna.
- Flytta zoomreglaget mot **T** (Q) för att växla till helskärmsläge eller **W** (E) för att växla till miniatyrbildsvisning.
- Tryck på -knappen när inställningen är klar.



3 Välj om fotograferingsdatum och fotograferingsinformation ska skrivas ut.

- Välj **Datum** och tryck på -knappen för att skriva ut fotograferingsdatumet på alla bilder.
- Välj **Info** och tryck på -knappen för att skriva ut slutartiden och bländarvärdet på alla bilder.
- Välj slutligen **Klar** och tryck på -knappen för att slutföra utskriftsbeställningen.

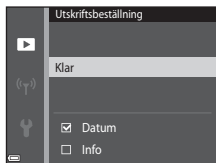

✓ Om utskriftsbeställning

När en utskriftsbeställning skapas i lägena favoritbilder, sortera automatiskt och visa efter datum visas skärmen nedan om andra bilder än de i det valda albumet, kategorin eller fotograferingsdatumet har markerats för utskrift.

- **Ja:** Tar inte bort utskriftsmarkeringar för andra bilder och lägger till inställningarna för aktuell utskriftsbeställning.
- **Nej:** Tar bort utskriftsmarkeringar från alla andra bilder och använder endast inställningarna för den aktuella utskriftsbeställningen.

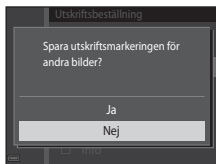

Läget favoritbilder eller
sortera automatiskt

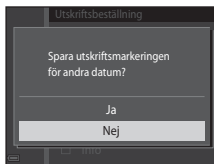

Läget Visa efter datum

Om det totala antalet bilder i utskriftsbeställningen överstiger 99 när de nya inställningarna tillämpas, visas skärmen nedan.

- **Ja:** Tar bort utskriftsmarkeringar från alla andra bilder och använder endast inställningarna för den aktuella utskriftsbeställningen.
- **Avbryt:** Tar inte bort utskriftsmarkeringar för andra bilder och tar bort inställningarna för aktuell utskriftsbeställning.

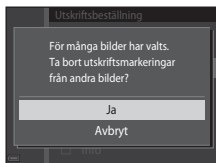

Läget favoritbilder eller
sortera automatiskt

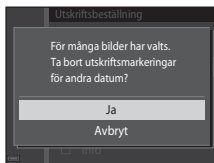

Läget Visa efter datum

✓ Om fotograferingsdatum och fotograferingsinformation för utskriftsbeställning

- Vissa skrivare kan eventuellt inte skriva ut fotograferingsdatum och fotograferingsinformation.
- Fotograferingsinformation skrivs inte ut när kameran är ansluten till en skrivare.
- Inställningarna för **Datum** och **Info** nollställs varje gång **Utskriftsbeställning**-alternativet visas.
- Fotograferingsdatumet är det datum som var inställt på kameran när bilden togs.
- Endast det datum och den tid som stämplades på bilderna vid fotograferingen skrivs ut för bilder som tagits med alternativet **Skriv ut datum** (🔗78) aktiverat, även om datumalternativet för **Utskriftsbeställning** är aktiverat för bilderna.



✍ Avbryta befintlig utskriftsbeställning

Välj **Radera utskriftsbest.** i steg 1 under "Utskriftsbeställning (Skapa en DPOF utskriftsbeställning)" (🔗52).

✍ Mer information



Mer information finns i "Skriva ut bilder med bildförhållandet 1:1" (🔗35).

Bildspel

Tryck på -knappen (visningsläge) → MENU-knappen → Bildspel → -knappen



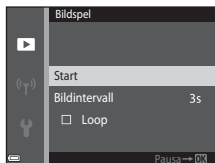

Visa bilder en och en i ett automatiskt "bildspel". När filmfiler visas i ett bildspel visas endast den första bildrutan för varje film.

1 Använd multiväljaren ▲▼ för att välja **Start** och tryck på .

- Bildspelet startar.
- Om du vill ändra intervallet mellan bilder ska du välja **Bildintervall** trycka på -knappen och ange önskad intervalltid innan du väljer **Start**.
- Om du vill att bildspelet ska upprepas automatiskt väljer du **Loop** och trycker på -knappen innan du väljer **Start**.
- Den maximala visningstiden är upp till cirka 30 minuter även om **Loop** är aktiverat.





2 Avsluta eller starta om bildspelet.

- Skärmen till höger visas efter att bildspelet har avslutats eller pausats. Om du vill avsluta bildspelet ska du välja  och därefter trycka på -knappen. Om du vill fortsätta bildspelet ska du välja  och därefter trycka på -knappen.



Funktioner under visning

- Använd  för att visa föregående eller efterföljande bild. Tryck och håll kvar för att snabbspola bakåt eller framåt.
- Tryck på -knappen för att pausa eller avsluta bildspelet.

Skydda

Tryck på -knappen (visningsläge) → MENU-knappen → Skydda → -knappen

Kameran skyddar valda bilder mot oavsiktlig borttagning.

Välj bilder som du vill skydda eller avbryt skyddet för tidigare skyddade bilder på skärmen för val av bilder (58).

Observera att formatering av kamerans interminne eller minneskort raderar skyddade filer permanent (83).

Skärmen för val av bilder

När en skärm för val av bilder, t.ex. den till höger, visas medan kameran används ska du följa förfarandet nedan för att välja bilderna.

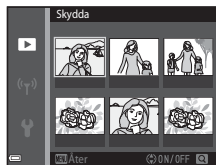

1 Använd multiväljaren ◀▶ för att välja en bild.

- Flytta zoomreglaget (1) mot **T** (Q) för att växla till helskärmsläge eller **W** (R) för att växla till miniatyrbildsvisning.
- Det går bara att välja en bild för **Rotera bild**, **Välj huvudbild** och **Välkomstbild**. Fortsätt till steg 3.

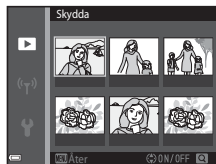

2 Använd ▲▼ för att markera eller avmarkera (eller ange antalet kopior).

- En ikon visas under bilden när den är vald. Upprepa stegen 1 och 2 för att välja ytterligare bilder.

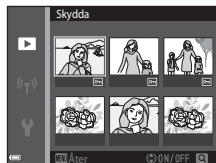



3 Tryck på OK-knappen för att använda de valda bilderna.

- En bekräftelsedialogruta visas när **Valda bilder** väljs. Följ anvisningarna som visas på monitorn.

Rotera bild

Tryck på -knappen (visningsläge) → MENU-knappen → Rotera bild → -knappen

Ange den orientering som sparade bilder ska visas med på monitorn. Stillbilder kan roteras 90 grader medurs eller 90 grader moturs.

Välj en bild på skärmen för val av bilder (, 58). När skärmen för att rotera bild visas ska du trycka på multiväljaren  för att rotera bilden 90 grader.

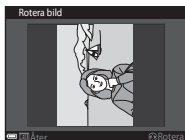

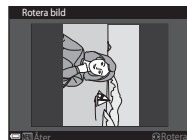

**Rotera 90 grader
moturs**



**Rotera 90 grader
medurs**





Tryck på -knappen för att fastställa bildens orientering och spara orienteringsinformationen med bilden.

Röstmemo

Tryck på -knappen (visningsläge) → välj en bild → MENU-knappen → Röstmemo → -knappen

Röstmemon kan spelas in och läggas till för bilder.

Spela in röstmemon

- Tryck och håll -knappen för att spela in (upp till cirka 20 sekunder).
- Rör inte vid mikrofonen.
- Under inspelningen blinkar **REC** och  på monitorn.
- Skärmen för uppspelning av röstmemo visas efter att inspelningen avslutats. Tryck på -knappen för att spela upp röstmemot.
- Ta bort det aktuella röstmemot innan du spelar in ett nytt röstmemo (61).
-  visas för bilder med ett röstmemo i helskärmsläge.





Spela upp röstmemon



Välj en bild på vilken  visas innan du trycker på MENU-knappen.

- Tryck på -knappen för att spela upp röstmemot. Tryck på knappen en gång till för att avsluta uppspelningen.
- Flytta zoomreglaget under uppspelning för att justera uppselningsvolymen.



Ta bort röstmemon

Tryck på -knappen medan skärmen som beskrivs i "Spela upp röstmemon" () visas.

Använd multiväljaren  när bekräftelsesdialogrutan visas för att välja **Ja** och tryck på -knappen.

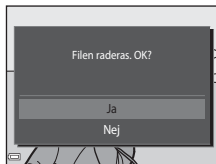

- Du måste först inaktivera **Skydda**-inställningen för att ta bort ett röstmemo för en skyddad bild.



Kopiera (Kopiera mellan internminne och minneskort)

Tryck på -knappen (visningsläge) → MENU-knappen → Kopiera → -knappen

Kopiera bilder mellan internminnet och ett minneskort.

- 1 Använd multiväljaren  för att välj ett alternativ för vart bilderna ska kopieras och tryck på -knappen.

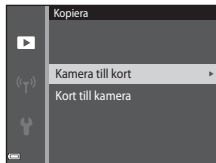

2 Välj ett kopieringsalternativ och tryck på **OK**-knappen.

- Om du väljer **Valda bilder**-alternativet ska du använda skärmen för val av bilder för att ange bilder (0058).

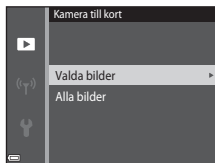

✓ Om att kopiera bilder

- Det går bara att kopiera filer i format som denna kamera kan spara.
- Funktion garanteras inte för bilder som har tagits med en kamera från en annan tillverkare eller som har redigerats på en dator.
- Inställningarna för **Utskriftsbeställning** (0052) som konfigurerats för bilder kopieras inte.
- Kopierade bilder eller filmer kan inte visas i sortera automatiskt-läge (0010).
- Om en bild som lagts till i ett album (006) kopieras, läggs inte den kopierade bilden till i albumet.

📎 Om att kopiera bilder i en sekvens

- Om du väljer en huvudbild för en sekvens i **Valda bilder** kopieras alla bilder i sekvensen.
- Om du trycker på **MENU**-knappen medan bilder i en sekvens visas är endast kopieringsalternativet **Kort till kamera** tillgängligt. Alla bilder i sekvensen kopieras om du väljer **Aktuell sekvens**.



📎 Kopiera till ett minneskort som inte innehåller några bilder

Det finns inga bilder i minnet. visas när kameran växlar till visningsläge. Tryck på **MENU**-knappen för att välja **Kopiera**.

Alternativ för visa sekvens



Tryck på -knappen (visningsläge) → MENU-knappen → Alternativ för visa sekvens → -knappen

Välj metoden som används för att visa bilder i sekvensen (12).

Alternativ	Beskrivning
 Alla bilder, en efter en	Visar varje enskild bild i sekvensen.  visas på bildvisningsskärmen.
 Endast huvudbild (standardinställning)	Visar endast huvudbilden för bilder i en sekvens.

Inställningarna tillämpas på alla sekvenser och inställningen sparas i kamerans minne även efter att den stängts av.

Välj huvudbild



Tryck på -knappen (visningsläge) → visa en sekvens för vilken du vill ändra huvudbilden → MENU-knappen → Välj huvudbild → -knappen

Ange en annan bild i sekvensen som huvudbild.

- Välj en bild när skärmen för val av huvudbild visas (58).

Filmmenyn

Filmalternativ











Gå till fotograferingsläget → MENU-knappen → -menyikonen → Filmalternativ → -knappen

Välj önskat filmalternativ för inspelningen.

Välj filmalternativ för normal hastighet för att spela in med normal hastighet eller HS-filmalternativ (65) för att spela in i slow motion eller fast motion.

- Minneskort (klass 6 eller högre) rekommenderas för inspelning av filmer (22).

Alternativ för filmer med normal hastighet



Alternativ (bildstorlek/ bildfrekvens ¹ , filformat)	Bildstorlek	Bildförhållande (horisontell till vertikal)
 1 080/30p  1 080/25p (standardinställning)	1920×1080	16:9
 1 080/60i  1 080/50i	1920×1080	16:9
 720/30p  720/25p	1280×720	16:9
 iFrame 720/30p ²  iFrame 720/25p ²	1280×720	16:9
 480/30p  480/25p	640×480	4:3

- Alternativen och bildfrekvensen som kan ställas in kan variera beroende på **Bildfrekvens**-inställningen på filmmenyn (0070).
- iFrame är ett format som stöds av Apple Inc. iFrame-filer kan inte redigeras på denna kamera. Vid inspelning av filmer till interminnet kan inspelningen avslutas innan den maximala filmlängden nåtts.

HS-filmalternativ

Inspelade filmer spelas upp i fast motion eller slow motion.

Se "Spela in filmer i slow motion och fast motion (HS-film)" (0066).



Alternativ	Bildstorlek Bildförhållande (horisontell till vertikal)	Beskrivning
 HS 480/4x	640×480 4:3	1/4-hastighet, slow motion-filmer <ul style="list-style-type: none"> Max. inspelningstid*: 10 sekunder (uppspelningstid: 40 sekunder)
 HS 720/2x	1280×720 16:9	1/2-hastighet, slow motion-filmer <ul style="list-style-type: none"> Max. inspelningstid*: 30 sekunder (uppspelningstid: 1 minut)
 HS 1 080/0,5x	1920×1080 16:9	2x-hastighet, fast motion-filmer <ul style="list-style-type: none"> Max. inspelningstid*: 2 minuter (uppspelningstid: 1 minut)

- * Under inspelning av filmer kan kameran växlas mellan filminspelning i normal hastighet och filminspelning i slow motion eller fast motion.
Den maximala inspelningstiden som visas här syftar endast på den del av filmen som är inspelad i slow motion eller fast motion.

Om HS-film

- Ljud spelas inte in.
- Zoomposition och fokus låses när filminspelning startar.
- Vissa inställningar för **Filmalternativ** är inte tillgängliga när vissa specialeffekter används.

Spela in filmer i slow motion och fast motion (HS-film)

Gå till fotograferingsläget → MENU-knappen → -menyikonen → Filmalternativ → -knappen



Filmer som spelats in med HS-film kan spelas upp i slow motion vid 1/4 eller 1/2 av normal hastighet eller i fast motion vid dubbel normal uppspelningshastighet.

1 Använd multiväljaren ▲▼ för att välja HS-filmalternativ () och tryck på .

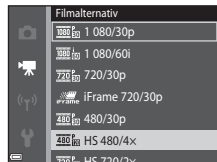
- Tryck på MENU-knappen efter att alternativet har tillämpats för att återgå till fotograferingsskärmen.



2 Tryck på (filminspelning)-knappen för att starta inspelningen.

- Filminspelningen startar med hög hastighet när alternativet **Starta insp. med HS-hast.** i filmmenyn ställts in på **På** eller med normal hastighet när det ställts in på **Av**.
- Kameran växlar mellan filminspelning i normal hastighet och HS-filminspelning varje gång du trycker på .
- Ikonen för filmalternativ ändras när du växlar mellan HS-filminspelning och filminspelning med normal hastighet.
- När den maximala inspelningstiden för HS-filmer () har nåtts växlar kameran automatiskt till filminspelning med normal hastighet.

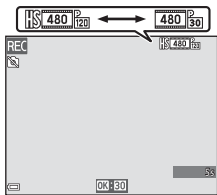

3 Tryck på (filminspelning)-knappen för att avsluta inspelningen.

Uppspelning i slow motion och fast motion

Vid inspelning med normal hastighet:



Vid inspelning med $\frac{480}{100}$ HS 480/4x ($\frac{480}{100}$ HS 480/4x):

Filmer spelas in med 4x normal hastighet.

De spelas upp i slow motion med en hastighet som är 4x långsammare.

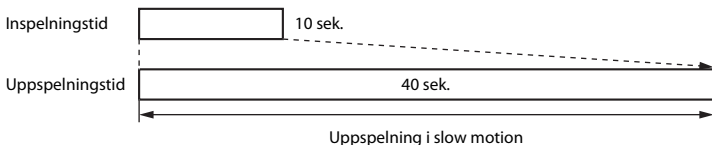



Vid inspelning med $\frac{1080}{100}$ HS 1 080/0,5x ($\frac{1080}{100}$ HS 1 080/0,5x):

Filmer spelas in med 1/2 normal hastighet.

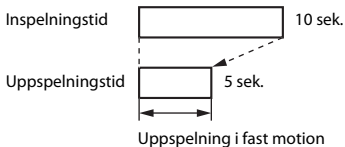
De spelas upp i fast motion med en hastighet som är 2x snabbare.





Starta insp. med HS-hast.

Gå till fotograferingsläget → MENU-knappen → -menyikonen → Starta insp. med HS-hast. → -knappen

Ställ in om du vill starta inspelning med hög hastighet eller normal hastighet när du spelar in en HS-film.

Alternativ	Beskrivning
På (standardinställning)	Spela in HS-filmer när filminspelningen börjar.
Av	Spela in filmer med normal hastighet när filminspelningen börjar.

Autofokusläge



Gå till fotograferingsläget → MENU-knappen → -menyikonen → Autofokusläge → -knappen

Ställ in hur kameran fokuserar i filmläge.

Alternativ	Beskrivning
AF-S Enkel AF (standardinställning)	Fokus läses när ● ( -knappen trycks för att starta inspelning. Välj detta alternativ när avståndet mellan kameran och motivet kommer att förbli relativt konstant under filminspelningen.
AF-F Aktiv AF	Kameran fokuserar kontinuerligt under filminspelning. Välj detta alternativ när avståndet mellan kameran och motivet kommer att förändras avsevärt under inspelningen. Ljudet från kamerans fokusering kan höras i den inspelade filmen. Användning av Enkel AF rekommenderas för att förhindra att ljudet från kamerans fokusering stör inspelningen.



- Inställningen läses på **Enkel AF** när ett HS-filmalternativ väljs i **Filmalternativ**.

VR för film

Gå till fotograferingsläget → MENU-knappen → -menyikonen → VR för film → -knappen



Välj inställningen för vibrationsreducering som används vid inspelning av filmer.

Välj **Av** när du använder ett stativ för att stabilisera kameran under fotografering.



Alternativ	Beskrivning
 * På (hybrid) (standardinställning)	Utför optisk kompensering för kameraskakning med hjälp av optisk vibrationsreducering och utför samtidigt elektronisk VR med hjälp av bildbehandling. Bildvinkeln (dvs. området som är synligt i bilden) blir smalare.
 På	Utför kompensering för kameraskakning med hjälp av linsförskjutning.
Av	Kompensering utförs inte.

- Inställningen låses på **Av** när ett HS-filmalternativ väljs i **Filmalternativ**.

Om Film VR

- Effekterna av kameraskakning kanske inte elimineras helt i vissa situationer.
- I läget specialeffekter används endast optisk vibrationsreducering VR för att kompensera för kameraskakning när **Filmalternativ** ställts in på  **1 080/60i** ( **1 080/50i**) även om **VR för film** ställts in på **På (hybrid)**.

Vindbrusreducering

Gå till fotograferingsläget → MENU-knappen → -menyikonen → Vindbrusreducering → -knappen

Anger om vindbrus ska reduceras under filminspelning.

Alternativ	Beskrivning
 På	Minskar ljudet som skapas när vinden passerar över mikrofonen. Andra ljud kan bli svåra att höra under uppspelning.
Av (standardinställning)	Vindbrusreducering är inte aktiverat.

- Inställningen läses på **Av** när ett HS-filmalternativ väljs i **Filmalternativ**.

Bildfrekvens

Gå till fotograferingsläget → MENU-knappen → -menyikonen → Bildfrekvens → -knappen

Välj bildfrekvensen som ska användas vid inspelning av filmer. När inställningen för bildfrekvens växlas, ändras filmens bildfrekvens som kan ställas in i **Filmalternativ** (64).

- **30 bild./sek. (30p/60i)** är lämplig för visning på en TV som använder NTSC-standarder och **25 bild./sek. (25p/50i)** är lämplig för visning på en TV som använder PAL-standarder.

Wi-Fi-alternativmenyn

Tryck på MENU-knappen → (T)-menyikonen → (OK)-knappen

Konfigurera Wi-Fi (trådlöst nätverk)-inställningarna för att ansluta kameran till en smart enhet.

Alternativ	Beskrivning
Ansluta till smart enhet	Välj detta alternativ för att trådlöst ansluta kameran och en smart enhet. Mer information finns i "Använda Wi-Fi-funktionen (trådlöst nätverk)" (☞79).
Inaktivera Wi-Fi	Välj detta alternativ för att avsluta den trådlösa anslutningen mellan kameran och en smart enhet. Mer information finns i "Använda Wi-Fi-funktionen (trådlöst nätverk)" (☞79).
Alternativ	SSID: Ändra SSID. SSID som konfigureras här visas på den smarta enheten. Ange ett alfanumeriskt SSID med 1 till 24 tecken.
	Autentisering/kryptering: Välj om kommunikationen mellan kameran och den anslutna smarta enheten ska krypteras eller ej. Kommunikationen krypteras inte när Öppen (standardinställning) väljs.
	Lösenord: Ange lösenordet. Ange ett alfanumeriskt lösenord med 8 till 16 tecken.
	Kanal: Välj kanalen som används för trådlösa anslutningar.
Aktuella inställningar	Visa de aktuella inställningarna.
Återställ standardinst.	Återställ Wi-Fi-inställningarna till deras standardvärden. Den trådlösa anslutningen avslutas om detta alternativ utförs medan Wi-Fi är ansluten.

Använda tangentbordet för inmatning av text

- Använd multiväljaren ▲▼◀▶ för att välja alfanumeriska tecken. Tryck på **OK**-knappen för att mata in det valda tecknet i textfältet och flytta markören till nästa fält.
- Välj ← eller → på tangentbordet för att flytta markören i textfältet och tryck på **OK**-knappen.
- Om du vill ta bort ett tecken ska du trycka på **⌫**-knappen.
- Välj ↵ på tangentbordet och tryck på **OK**-knappen för att bekräfta inställningen.

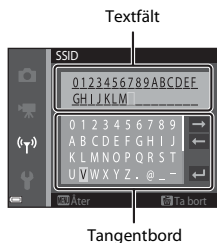

Inställningsmenyn

Välkomstbild

Tryck på MENU-knappen → Y-menyikonen → Välkomstbild → OK-knappen







Konfigurera välkomstbilden som visas när du startar kameran.

Alternativ	Beskrivning
Ingen (standardinställning)	Välkomstbilden visas inte.
COOLPIX	Visar en välkomstbild med COOLPIX-logotypen.
Välj en bild	<p>Visar en bild som är vald som välkomstbild.</p> <ul style="list-style-type: none">• Skärmen för val av bilder visas. Välj en bild (058) och tryck på OK-knappen.• Eftersom en kopia av den valda bilden sparas i kameran visas den när kameran startar även om originalbilden raderats.• En bild kan inte väljas om dess bildförhållande skiljer sig från skärmens eller om bildstorleken är extremt liten efter att funktionen för småbild eller beskära har tillämpats.

Tidszon och datum

Tryck på MENU-knappen → -menyikonen → Tidszon och datum → -knappen

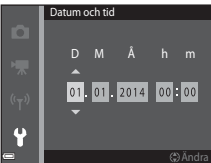
Ställ in kamerans klocka.

Alternativ	Beskrivning
Datum och tid	<ul style="list-style-type: none">• Välj ett fält: Tryck på multiväljaren  (växlar mellan D, M, Å, timme och minut).• Redigera datumet och tiden: Tryck på  .• Använd inställningen: Välj inställningen för minuter och tryck på . 
Datumformat	Välj År/månad/dag , Månad/dag/år eller Dag/månad/år .
Tidszon	<p>Ställ in tidszon och sommartid.</p> <ul style="list-style-type: none">• När Resmål () ställs in efter att tidszon hemma () har ställts in, beräknas tidskillnaden mellan resmålet och tidszon hemma automatiskt och datumet och tiden sparas för den valda regionen.

Ställa in tidszonen

- 1 Använd multiväljaren   för att välja **Tidszon** och tryck på .

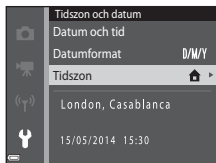

2 Välj **Tidszon hemma** eller **Resmål** och tryck på -knappen.



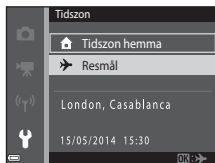

- Datumet och tiden som visas på monitorn ändras beroende på om tidszon hemma eller resmålet väljs.

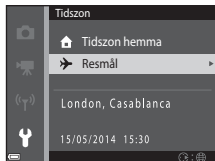

3 Tryck på .



4 Använd för att välja tidszonen.

- Tryck på  för att aktivera sommartidsfunktionen och  visas. Tryck på  för att inaktivera sommartidsfunktionen.
- Tryck på -knappen för att tillämpa tidszonen.
- Om rätt tid inte visas för tidszon hemma eller resmålet ställer du in rätt tid i **Datum och tid**.

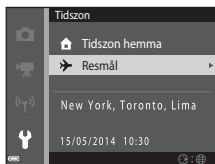
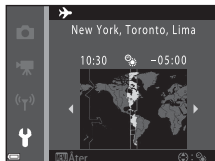









Monitorinställningar

Tryck på MENU-knappen → Y-menyikonen → Monitorinställningar → OK-knappen

Alternativ	Beskrivning
Fotoinfo	Används till att ställa in om information ska visas på monitorn eller ej.
Visning av nytagen bild	Denna inställning fastställer om den tagna bilden ska visas omedelbart efter fotografering. <ul style="list-style-type: none">Standardinställning: På
Ljusstyrka	Välj mellan fem inställningar. <ul style="list-style-type: none">Standardinställning: 3

Fotoinfo

	Fotograferingsläge	Visningsläge
Visa info		
Automatikinfo (standardinställning)	Aktuella inställningar och funktionsguide visas som i Visa info . Informationen döljs som i Dölj info om inga funktioner utförs under några sekunder. Informationen visas igen när nästa funktion utförs.	
Dölj info		

	Fotograferingsläge	Visningsläge
Rutmönster+ automatinfo	 <p>Förutom information som visas med Automatinfo visas ett kompositionsrutnät som är till hjälp när bilder komponeras. Kompositionsrutnätet visas inte vid inspelning av filmer.</p>	 <p>De aktuella inställningarna eller åtgärdsguiderna visas på samma sätt som i Automatinfo.</p>
Filmram+ automatinfo	 <p>Förutom information som visas med Automatinfo visas en ram innan inspelning börjar som representerar området som kommer att spelas in vid filminspelning. Filmramen visas inte vid inspelning av filmer.</p>	 <p>De aktuella inställningarna eller åtgärdsguiderna visas på samma sätt som i Automatinfo.</p>

Om monitorinställningar

När **Snabbeffekter** (0-48) är inställt på **På** medan du tar stillbilder, visas den tagna bilden efter tagningen oavsett inställningen för **Visning av nytagen bild**.

Skriv ut datum (Stämpla datum och tid)

Tryck på MENU-knappen → Y-menyikonen → Skriv ut datum → OK-knappen

Fotograferingens datum och tid kan stämplas direkt på bilderna vid fotografering, vilket gör att informationen kan skrivas ut även på skrivare som inte stöder datumutskrift (☞55).



Alternativ	Beskrivning
DATE Datum	Datum stämplas på bilderna.
DATE Datum och tid	Datum och tid stämplas på bilderna.
Av (standardinställning)	Datum och tid stämplas inte på bilderna.

Om datumutskrift

- Stämplade datum utgör en permanent del av bilddata och kan inte raderas. Datum och tid kan inte stämplas på bilder efter att de har tagits.
- Datum och tid kan inte stämplas i följande situationer:
 - När du använder motivtyp **Nattporträtt** (när **Utan stativ** är valt), **Nattlandskap** (när **Utan stativ** är valt) eller **Enkelt panorama**
 - När inställningen för serietagning (☞39) ställts in på **Förfotominne**, **Serietag. H: 120 bild./sek.** eller **Serietag. H: 60 bild./sek.**
 - Vid filminspelning
- Det stämplade datumet och tiden kan bli svåra att läsa när en liten bildstorlek används.

VR för foto

Tryck på MENU-knappen → Y-menyikonen → VR för foto → -knappen

Välj inställningen för vibrationsreducering som används vid fotografering av stillbilder.

Välj **Av** när du använder ett stativ för att stabilisera kameran under fotografering.

Alternativ	Beskrivning
 På (standardinställning)	Utför kompensering för kameraskakning.
Av	Kompensering utförs inte.



Om Foto VR

- Vänta tills hela skärmen för fotograferingsläge visas innan du tar bilder, efter att kameran har startat eller efter att du växlat från visningsläge till fotograferingsläge.
- Bilder som visas på kamerans monitor omedelbart efter fotografering kan vara oskarpa.
- Effekterna av kameraskakning kanske inte elimineras helt i vissa situationer.

Rörelsedetektering

Tryck på MENU-knappen → -menyikonen → Rörelsedetektering → -knappen

Aktivera rörelsedetektering för att reducera effekterna av motivrörelse och kameraskakning vid tagning av stillbilder.

Alternativ	Beskrivning
 Auto (standardinställning)	Rörelsedetektering aktiveras med vissa fotograferingslägen eller inställningar när  visas på fotograferingsskärmen. När kameran detekterar motivrörelse eller kameraskakning blir  grön och ISO-känsligheten och slutarhastigheten ökas automatiskt för att reducera oskärpa. <ul style="list-style-type: none">• Ställ in ISO-känslighet (42) på Auto i  (auto)-läge.
Av	Rörelsedetektering är inaktiverad.

Om Rörelsedetektering

- Rörelsedetekteringen kan kanske inte helt eliminera effekten av motivrörelser och kameraskakningar i vissa situationer.
- Rörelsedetektering kan inaktiveras om motivet rör sig väldigt mycket eller om det är för mörkt.
- Bilder som tas med rörelsedetektering kan ge ett något "kornigt" resultat.

AF-hjälpbelysning

Tryck på MENU-knappen → -menyikonen → AF-hjälpbelysning → -knappen

Aktivera eller inaktivera AF-hjälplampan som hjälper autofokusfunktionen.

Alternativ	Beskrivning
AUTO Auto (standardinställning)	AF-hjälplampan tänds automatiskt när motivet är svagt belyst. Lampan har en räckvidd på cirka 2 m vid den maximala vidvinkelpositionen och cirka 1,5 m vid den maximala telefotopositionen. <ul style="list-style-type: none">• Observera att AF-hjälplampan kanske inte tänds för vissa motivtyper eller fokusområden.
Av	AF-hjälplampan tänds inte.

Digital zoom

Tryck på MENU-knappen → -menyikonen → Digital zoom → -knappen

Alternativ	Beskrivning
På (standardinställning)	Digital zoom aktiveras.
Av	Digital zoom inaktiveras.

Om den digitala zoomen

Digital zoom kan inte användas i följande situationer:

- När motivtyp **Porträtt**, **Nattporträtt**, **Nattlandskap**, **Motljus** (när HDR ställts in på **ON**), **Enkelt panorama** eller **Husdjursporträtt** har valts
- När läget för smart porträtt är valt
- När **Serietagning** () ställs in på **Multibild 16** i  (auto)-läge
- När **AF-områdesläge** () ställs in på **Följ rörligt motiv** i  (auto)-läge

Ljud

Tryck på MENU-knappen → Y-menyikonen → Ljud → -knappen

Alternativ	Beskrivning
Knappljud	När På (standardinspelning) väljs avger kameran en ljudsignal när funktionerna utförs, två ljudsignaler när fokus uppnås på motivet och tre ljudsignaler när ett fel uppstår. Även uppstartsljudet avges. <ul style="list-style-type: none">Ljud inaktiveras när motivtypen Husdjursporträtt används.
Slutarljud	När På (standardinställning) väljs avges slutarljudet när slutaren utlöses. <ul style="list-style-type: none">Slutarljudet avges inte med serietagningsläge, vid filminspelning eller när motivtypen Husdjursporträtt används.

Auto av

Tryck på MENU-knappen → Y-menyikonen → Auto av → -knappen

Ställer in hur lång tid som förflyter innan kameran ställs i vänteläge (21).
Du kan välja **30 sek.**, **1 min.** (standardinställning), **5 min.** eller **30 min.**

Ställa in den automatiska avstängningsfunktionen

I följande situationer är tiden som får förflyta innan kameran går över i vänteläge låst:

- När en meny visas: 3 minuter (när automatisk avstängning är inställt på **30 sek.** eller **1 min.**)
- Vid fotografering med hjälp av **Automatisk slutare**: 5 minuter (när automatisk avstängning är inställt på **30 sek.** eller **1 min.**)
- Vid fotografering med hjälp av **Leendeutlösare**: 5 minuter (när automatisk avstängning är inställt på **30 sek.** eller **1 min.**)
- När nätadaptern EH-62G är ansluten: 30 minuter
- När en USB-kabel eller HDMI-kabel är ansluten: 30 minuter

Formatera minne/Formatera minneskort

Tryck på MENU-knappen → Y-menyikonen → Formatera minne/Formatera minneskort → OK-knappen

Använd det här alternativet för att formatera internminnet eller ett minneskort.

Formatering av internminne eller minneskort raderar alla data permanent. Det går inte att återställa data som har raderats. Se till att överföra viktiga bilder till en dator före formatering.

- Stäng inte av kameran och öppna inte luckan till batterifacket/minneskortsfacket under formateringen.

Formatera internminnet

Ta bort minneskortet från kameran. Alternativet **Formatera minne** visas i inställningsmenyn.

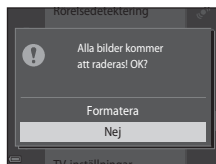

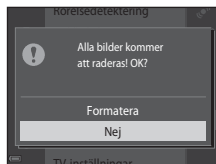

Formatera minneskort

Sätt i ett minneskort i kameran. Alternativet **Formatera minneskort** visas i inställningsmenyn.





Språk/Language

Tryck på MENU-knappen → -menyikonen → Språk/Language → -knappen

Välj språk för menyer och meddelanden som visas på kameran.

TV-inställningar

Tryck på MENU-knappen → -menyikonen → TV-inställningar → -knappen

Justera inställningarna för anslutning till en TV.



Alternativ	Beskrivning
HDMI	Välj en upplösning för HDMI-utgång. När Auto (standardinställning) väljs, väljs automatiskt ett av alternativen 480p , 720p eller 1080i , beroende på vad som bäst passar den TV som kameran är ansluten till.
HDMI-styrning	När På (standardinställning) väljs kan den HDMI-CEC-kompatibla TV:ns fjärrkontroll användas till att styra kameran under visning ( 23).



HDMI och HDMI-CEC

HDMI (High-Definition Multimedia Interface) är ett multimediegränssnitt. HDMI-CEC (HDMI-Consumer Electronics Control) gör att kompatibla enheter kan interagera.

Ladda från dator

Tryck på MENU-knappen → -menyikonen → Ladda från dator → -knappen

Alternativ	Beskrivning
AUTO Auto (standardinställning)	När kameran ansluts till en dator som är på igång (📖83) laddas batteriet i kameran automatiskt med strömmen från datorn.
Av	Batteriet i kameran laddas inte när kameran ansluts till en dator.

Om laddning med en dator

- Om kameran ansluts till en dator startas den automatiskt och börjar laddas. Om kameran stängs av avbryts även laddningen.
- Cirka 3 timmar krävs för att ladda ett helt urladdat batteri. Laddningstiden ökar om bilder överförs samtidigt som batteriet laddas.
- Kameran stängs av automatiskt om det inte sker någon kommunikation med datorn under 30 minuter efter att batteriet har laddats färdigt.

När laddningslampan blinkar snabbt i grönt

Det går inte att ladda, eventuellt på grund av någon av anledningarna nedan.

- Den omgivande temperaturen är inte lämplig för laddning. Ladda batteriet inomhus vid en omgivningstemperatur på 5 °C till 35 °C.
- USB-kabeln är inte korrekt ansluten eller så är det fel på batteriet. Kontrollera att USB-kabeln är rätt ansluten och byt ut batteriet om så erfordras.
- Datorn är i viloläge och matar ingen ström. Väck upp datorn.
- Batteriet kan inte laddas eftersom datorns inte kan mata ström till kameran på grund av datorns inställningar eller dess specifikationer.

Blinkningsvarning

Tryck på MENU-knappen → **Y**-menyikonen → Blinkningsvarning → **OK**-knappen

Väljer om kameran ska detektera personer som kan ha blinkat vid fotografering med ansiktsavkänning (☞61) vid fotografering i följande lägen:

- **☞** (automatisk motivtyp)-läge (☞32)
- Motivtyp **Porträtt** eller **Nattporträtt** (☞34)
- **☞** (auto)-läge (när **Ansiktsprioritet** (☞44) är valt för alternativet AF-områdesläge)

Alternativ	Beskrivning
På	Skärmen Blundade någon? visas på monitorn om en eller flera personer på bilden kan ha blinkat vid fotografering med ansiktsavkänning. Kontrollera i så fall bilden och bestäm om du vill ta en ny bild.
Av (standardinställning)	Blinkningsvarning har inaktiverats.

Skärmen för blinkningsvarning

Ansikten som detekteras med blinkningsvarning visas inuti en ram. Funktionerna som beskrivs nedan är tillgängliga.

- Om du vill förstora ansiktet: Flytta zoomreglaget mot **T** (🔍). Om mer än ett ansikte detekteras ska du använda multiväljaren ◀▶ för att välja önskat ansikte.
- Om du vill växla till helskärmsläge: Flytta zoomreglaget mot **W** (📺).



Kameran återgår till fotograferingsläget om du trycker på **OK**-knappen eller om ingen funktion utför under några sekunder.





Om blinkningsvarning

- Blinkningsvarningen inaktiveras vid andra serietagningsinställningar än **Enbildstagning** (☞39).
- Blinkningsvarningen fungerar eventuellt inte på rätt sätt under vissa fotograferingsförhållanden.

Eye-Fi-överföring

Tryck på MENU-knappen → -menyikonen → Eye-Fi-överföring → -knappen





Alternativ	Beskrivning
 Aktivera (standardinställning)	Överför bilder som skapats av kameran till en förvald destination.
 Inaktivera	Bilder överförs inte.

Om Eye-Fi-kort

- Observera att bilder inte överförs om signalstyrkan inte är tillräcklig även om **Aktivera** är valt.
- Ta bort Eye-Fi-kortet från kameran när du befinner dig på platser där det är förbjudet att använda trådlösa enheter. Signaler kan överföras även om **Inaktivera** är valt.
- Mer information finns i Eye-Fi-kortets handbok. Om ett fel uppstår ska du kontakta tillverkaren av kortet.
- Kameran kan användas till att slå på och av Eye-Fi-kortet men stöder eventuellt inte andra Eye-Fi-funktioner.
- Kameran är inte kompatibel med funktionen för oändligt minne. Inaktivera funktionen om den ställts in på en dator. Om funktionen för oändligt minne är aktiverad visas eventuellt inte antalet bilder som tagits på rätt sätt.
- Eye-Fi-kort är avsedda att endast användas i det land där de köptes. Iaktta alla lokala lagar som gäller för trådlösa enheter.
- Om du lämnar inställningen på **Aktivera** kommer batteriet att laddas ur snabbare.

Eye-Fi-kommunikationsindikator

Du kan kontrollera kommunikationsstatusen för Eye-Fi-kortet i kameran på monitorn (7).

-  **Eye-Fi-överföring** är inställt på **Inaktivera**.
-  (lyser): Eye-Fi överföring aktiverad, väntar på överföring.
-  (blinker): Eye-Fi överföring aktiverad, överför data.
- : Eye-Fi överföring aktiverad men det finns inga bilder att överföra.
- : Ett fel inträffade. Kameran kan inte styra Eye-Fi-kortet.

Återställ alla

Tryck på MENU-knappen → -menyikonen → Återställ alla → -knappen

När **Återställ** väljs återställs kamerans inställningar till standardvärdena.

- Vissa inställningar återställs inte, som t.ex. **Tidszon och datum** eller **Språk/Language**.
- Den trådlösa anslutningen avslutas om detta alternativ utförs medan Wi-Fi är ansluten.



Återställa filnumreringen

Om du vill återställa filnumreringen till "0001" raderar du alla bilder i internminnet eller på minneskortet (30) innan du väljer **Återställ alla**.

Versionsinfo





Tryck på MENU-knappen → -menyikonen → Versionsinfo → -knappen







Visa aktuell versionsinfo för kameran.











- Versionsinfo kan inte visas medan Wi-Fi är anslutet.





Felmeddelanden









Se tabellen nedan om ett felmeddelande visas.

Visning	Orsak/lösning	
Hög batteritemperatur. Kameran stängs av.	Kameran stängs av automatiskt. Vänta tills kameran eller batteritemperaturen har svalnat innan du fortsätter använda den.	–
Kameran stängs av för att förhindra överhettning.		
Minneskortet är skrivskyddat.	Spärren för skrivskydd är i "låst" läge. Skjut spärren för skrivskydd till "skrivlåget".	–
Kortet kan inte användas.	Ett fel uppstod medan kameran skrev till eller läste minneskortet. <ul style="list-style-type: none">• Använd godkända kort.• Kontrollera att kontakterna är rena.• Kontrollera att minneskortet är rätt isatt.	14,  22
Kortet kan inte läsas.		
Minneskortet är inte formaterat. Formatera minneskort?	Minneskortet har inte formaterats för användning i kameran. Formatering raderar alla data som finns sparade på minneskortet. Om du behöver behålla kopior av några bilder ska du se till att välja Nej och spara kopiorna på en dator eller annat medium innan du formaterar minneskortet. Välj Ja och tryck på  -knappen för att formatera minneskortet.	 5

Visning	Orsak/lösning	
Ej tillgängligt om Eye-Fi-kortet är låst.	Spärrn för skrivskydd på Eye-Fi-kortet är i "låst" läge.	–
	Ett fel uppstod medan kameran skrev till eller läste Eye-Fi-kortet. <ul style="list-style-type: none"> • Kontrollera att kontakterna är rena. • Kontrollera att Eye-Fi-kortet är rätt isatt. 	14
Slut på minne.	Ta bort bilder eller sätt i ett nytt minneskort.	14, 30, 76
Bilden kan inte sparas.	Ett fel inträffade medan bilden sparades. Sätt i ett nytt minneskort eller formatera internminnet eller minneskortet.	 83
	Kameran har slut på filnummer. Sätt i ett nytt minneskort eller formatera internminnet eller minneskortet.	 83
	Bilden kan inte användas som välkomstbild.	 73
	Det finns inte tillräckligt utrymme för att spara kopian. Ta bort bilder på målplatsen.	30
Albumet är fullt. Inga fler bilder kan läggas till.	200 bilder har redan lagts till i albumet. <ul style="list-style-type: none"> • Ta bort några bilder från albumet. • Lägg till bilden till ett annat album. 	 8  6
Ljudfilen kan inte sparas.	Det går inte att lägga till ett röstmemo till denna bild. <ul style="list-style-type: none"> • Det går inte att lägga till röstmemon i filmer. • Välj en bild som tagits med denna kamera. 	–

Visning	Orsak/lösning	
Bilden kan inte ändras.	Välj bilder med stöd för redigeringsfunktionen.	 14,  14
Kan inte spela in film.	Det tog för lång tid när filmen skulle sparas på minneskortet. Använd ett minneskort med snabbare skrivhastighet.	71,  22
Det finns inga bilder i minnet.	Det finns inga bilder i internminnet eller på minneskortet. <ul style="list-style-type: none"> Ta bort minneskortet från kameran för att visa bilder som finns sparade i kamerans internminne. Tryck på MENU-knappen för att välja Kopiera i visningsmenyn om du vill kopiera bilder som sparats i kamerans internminne till minneskortet. 	15  61
	Inga bilder har lagts till i det valda albumet.	 6,  7
	Inga bilder finns i kategorin som valts i läget för automatisk sortering.	 10
Filen innehåller inga bilddata.	<p>Filen har inte skapats eller redigerats med denna kamera. Filen kan inte visas på denna kamera.</p> <p>Visa filen på en dator eller enheten som användes för att skapa eller redigera den.</p>	-
Filen kan inte spelas upp.		
Alla bilder är dolda.	Det finns inga bilder tillgängliga för bildspel etc.	 56
Bilden kan inte tas bort.	Bilden är skyddad. Inaktivera skyddet.	 57

Visning	Orsak/lösning	
Ingen åtkomst.	Kameran kunde inte ta emot signalen från den smarta enheten. Välj Ansluta till smart enhet i Wi-Fi-alternativmenyn, och upprätta den trådlösa anslutningen igen.	81,  71
Kunde inte ansluta.	Kameran kunde inte upprätta anslutningen medan den tog emot signaler från den smarta enheten. Ställ in en annan kanal i Kanal under Alternativ på Wi-Fi-inställningsmenyn och upprätta den trådlösa anslutningen igen.	81,  71
Wi-Fi-anslutningen bröts.	En kabel anslöts till kameran medan kameran och den smarta enheten var trådlöst anslutna, batterinivån blev låg eller anslutningen avbröts på grund av dålig kontakt. Koppla bort kabeln och upprätta den trådlösa anslutningen igen.	81,  71
Objektivfel	Ett objektivfel inträffade. Stäng av kameran och starta den igen. Om felet kvarstår kontakta du återförsäljaren eller en Nikon- auktoriserad servicerepresentant.	20
Kommunikationsfel	Ett fel inträffade under kommunikation med skrivaren. Stäng av kameran och återanslut USB-kabeln.	 25
Systemfel	Ett fel inträffade i kamerans interna kretsar. Stäng av kameran, ta ut och sätt tillbaka batteriet och starta kameran igen. Om felet kvarstår kontakta du återförsäljaren eller en Nikon- auktoriserad servicerepresentant.	10, 20

Visning	Orsak/lösning	
Skrivarfel: kontrollera skrivarens status.	Välj Återuppta och tryck på  -knappen för att fortsätta skriva ut när problemet är löst.*	–
Skrivarfel: kontrollera papper.	Välj Återuppta och tryck på  -knappen för att fortsätta skriva ut när du har lagt i papper med det angivna formatet.*	–
Skrivarfel: pappersstopp.	Ta bort pappret som har fastnat, välj Återuppta och tryck på  -knappen för att fortsätta skriva ut.*	–
Skrivarfel: slut på papper.	Välj Återuppta och tryck på  -knappen för att fortsätta skriva ut när du har lagt i papper med det angivna formatet.*	–
Skrivarfel: kontrollera bläck.	Det är problem med skrivarens bläck. Kontrollera bläcket, välj Återuppta och tryck på  -knappen för att fortsätta skriva ut.*	–
Skrivarfel: slut på bläck.	Byt ut bläckpatronen, välj Återuppta och tryck på  -knappen för att fortsätta skriva ut.*	–
Skrivarfel: filen är skadad.	Det är ett problem med bildfilen som ska skrivas ut. Välj Avbryt och tryck på  -knappen för att avbryta utskriften.	–

* Ytterligare hjälp och information finns i dokumentationen som medföljer skrivaren.

Filnamn

Bilder, filmer och röstmemon tilldelas filnamn enligt följande.

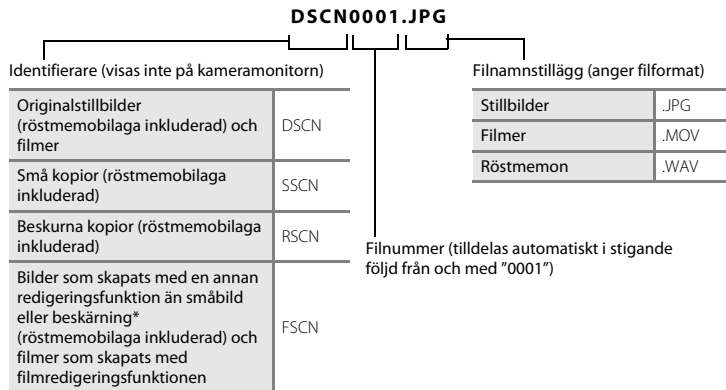

* Inkluderar bilder som redigerats med snabbeffekter (📖45) i 📷 (auto)-läge

- Namnen på röstmemofiler har samma ID och filnummer som den bild de hör till.

Extra tillbehör

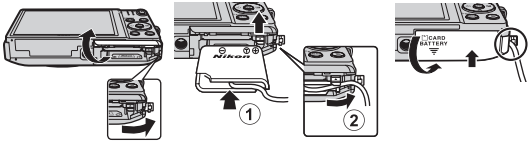
Batteriladdare	Batteriladdare MH-66 (Laddningstid när ingen laddning återstår: cirka 1 tim 50 min)
Nätadapter	Nätadapter EH-62G (anslut så som visas)  <p>Se till att strömkontaktens sladd ligger ordentligt i skårona i strömkontakten och batterifacket innan du stänger luckan till batterifacket/minneskortsfacket. Om en del av sladden ligger utanför skårona kan luckan eller sladden skadas när luckan stängs.</p>

Tillgängligheten kan variera med land eller region.

Den senaste informationen finns på vår webbsida eller i våra broschyrer.



A series of ten horizontal dashed lines spanning the width of the page, intended for handwriting practice.



Teknisk information och index

Ta hand om produkten	2
Kameran	2
Batteriet.....	3
Laddningsnätadapter.....	4
Minneskort	5
Rengöring och förvaring	6
Rengöring.....	6
Förvaring.....	6
Felsökning	7
Specifikationer	17
Godkända minneskort	22
Index	25

Ta hand om produkten

Kameran

För att säkerställa att du får långvarig glädje av denna Nikon-produkt bör du följa de försiktighetsåtgärder som beskrivs nedan i tillägg till varningarna i "För din säkerhet" (viii-x) när du använder eller förvarar enheten.

Tappa inte kameran

Kameran kan sluta fungera om den ska om den utsätts för kraftiga stötar eller vibrationer.

Hantera objektivet och alla rörliga delar försiktigt

Använd inte kraft på objektivet, objektivskyddet, monitorn, minneskortsfacket eller batterifacket. Dessa delar skadas lätt. Om du hanterar objektivskyddet varsamt kan det medföra att objektivet skadas eller att kameran slutar fungera. Om monitorn går sönder måste du vara försiktig så att du inte skadar dig på det krossade glaset och så att de flytande kristallerna från displayen inte kommer i kontakt med huden, ögonen eller munnen.

Håll kameran torr

Kameran skadas om den sänks ned i vatten eller om den utsätts för hög luftfuktighet.

Undvik plötsliga temperaturförändringar

Plötsliga temperaturförändringar, t.ex. när du kommer in i eller går ut från en uppvärmd byggnad en kall dag, kan orsaka kondens inuti kameran. Undvik kondens genom att placera kameran i ett fodral eller en plastpåse innan den utsätts för plötsliga temperaturförändringar.

Undvik kraftiga magnetfält

Använd eller förvara inte kameran i närheten av utrustning som alstrar kraftigt elektromagnetisk strålning eller magnetiska fält. Kraftiga statiska laddningar eller magnetfält som alstras av exempelvis radiosändare kan ge upphov till störningar på monitorn, skada data på minneskortet eller påverka kamerans interna kretsar.

Rikta inte objektivet mot starka ljuskällor under en längre tid

Se till att objektivet inte är riktat mot solen eller andra starka ljuskällor under en längre tid när du använder eller förvarar kameran. Intensivt ljus kan leda till att bildsensorn försämras och ge upphov till en vit oskärpeffekt i bilder.

Stäng av kameran innan du avlägsnar eller kopplar bort strömkällan eller minneskortet

Ta inte ut batteriet medan kameran är på, eller medan bilder sparas eller raderas. Om du bryter strömmen under de här förhållandena kan det leda till dataförlust eller skador på minnet eller de interna kretsarna.

Om monitorn

- Monitörer och elektroniska sökare tillverkas med mycket hög precision; minst 99,99 % av pixlarna är funktionsdugliga, och högst 0,01 % fattas eller är defekta. Detta innebär att fastän det i displayerna kan finnas några pixlar som alltid är tända (vita, röda, blå eller gröna) eller alltid är släckta (svarta), så är det inget fel och det påverkar inte den slutliga bilden som tas.
- Det kan vara svårt att se bilder på monitorn i starkt ljus.
- Monitorn är bakgrundsbelyst med lysdioder. Om monitorn börjar mörkna eller flimra kontaktar du en Nikon- auktoriserad servicerepresentant.

Batteriet

Var noga med att läsa och följa varningarna under "För din säkerhet" (📖 viii-x) före användning.

- Kontrollera batterinivån innan du använder kameran och byt ut eller ladda batteriet om det behövs. Fortsätt inte laddningen efter att batteriet är fulladdat. Det försämrar batteriets prestanda. Om du har möjlighet ska du ta med dig ett fulladdat reservbatteri när du tar bilder vid viktiga tillfällen.
- Använd inte batteriet vid omgivande temperaturer under 0 °C eller över 40 °C.
- Ladda batteriet inomhus vid en omgivande temperatur på mellan 5 °C och 35 °C innan det används.
- När batteriet som sitter i denna kamera laddas med laddningsnätdaptern eller en dator, laddas inte batteriet vid batteritemperaturer under 0 °C eller över 45 °C.

- Observera att batteriet kan bli varmt när det används. Vänta tills det svalnat innan du laddar det. Om du inte följer de här föreskrifterna kan det leda till att batteriet skadas, att batteriets prestanda försämras eller att batteriet inte kan laddas normalt.
- Vid kallt väder kan batteriernas kapacitet minska. Kameran startar inte om ett urladdat batteri används vid låg temperatur. Se till att batteriet är fulladdat innan du ger dig ut för att ta bilder när det är kallt ute. Förvara reservbatterier på ett varmt ställe och byt ut när det behövs. När ett batteri har värmts upp kan det återfå en del av laddningen.
- Smuts på batteripolerna kan leda till att kameran inte fungerar som den ska. Om batteripolerna blir smutsiga torkar du av dem med en ren, torr trasa innan du använder batteriet.
- Om batteriet inte ska användas under en längre tid ska du sätta in det i kameran och ladda ur det helt innan du tar ut och förvarar det. Förvara batteriet på en sval plats med en omgivningstemperatur på 15 °C till 25 °C. Förvara inte batteriet på mycket varma eller kalla platser.
- Ta alltid ur batteriet ur kameran eller den extra batteriladdaren när det inte ska användas. Om batteriet sitter i kameran eller laddningsnätadaptern dras små mängder ström från batteriet även om det inte används. Detta kan urladda batteriet helt och göra det funktionsodugligt. Om kameran sätts på eller stängs av när batteriet är urladdat kan batteriets livslängd förkortas.
- Ladda batteriet minst en gång var sjätte månad och ladda ur det helt innan du lägger undan det igen.
- När du har tagit ut batteriet ur kameran eller den extra batteriladdaren placeras du batteriet i en plastpåse etc. för att isolera det och förvarar batteriet på en sval plats.
- En omfattande minskning av den tid ett fulladdat batteri förblir laddat vid bruk i rumstemperatur utgör ett tecken på att batteriet behöver bytas ut. Köp ett nytt EN-EL19-batteri.
- Byt ut batteriet när det inte längre går att ladda. Förbrukade batterier är en värdefull resurs. Återvinn förbrukade batterier i enlighet med lokala bestämmelser.

Laddningsnätadapter

Var noga med att läsa och följa varningarna i "För din säkerhet" (📖viii-x) före användning.

- Laddningsnätadaptern EH-71P kan endast användas med kompatibla enheter. Använd den inte tillsammans med enheter av annan modell eller tillverkare.
- Använd inte en annan USB-kabel än UC-E21. Om du använder en annan USB-kabel än UC-E21 kan det orsaka överhettning, brand eller elektriska stötar.

- EH-71P är kompatibel med växelströmsuttag på 100 V–240 V, 50/60 Hz. Använd en resenädatapter (finns att köpa i handeln) om det behövs vid användning i andra länder. Kontakta resebyrå för mer information om resenädataptrar.
- Du får inte under några omständigheter använda en nädatapter av annat märke eller modell än laddningsnädataptern EH-71P och använd inte en USB-nädatapter som finns i handeln eller en batteriladdare för en mobiltelefon. Om denna försiktighetsåtgärd ignoreras kan kameran överhettas eller skadas.

Minneskort

- Använd bara SD-minneskort (Secure Digital). Information om rekommenderade minneskort finns under "Godkända minneskort" (☞22).
- Var noga med att följa föreskrifterna som beskrivs i dokumentationen som medföljer ditt minneskort.
- Sätt inte etiketter eller dekaler på minneskort.
- Den första gången du sätter i ett minneskort som har använts i en annan enhet i den här kameran, ska du formatera det med den här kameran. Vi rekommenderar att nya minneskort formateras med den här kameran innan de används med den här kameran.
- Observera att **formatering tar bort alla bilder och andra data på minneskortet permanent**. Se till att göra kopior av bilder som du vill behålla innan du formaterar minneskortet.
- Om meddelandet **Minneskortet är inte formaterat. Formatera minneskort?** visas när kameran slås på måste minneskortet formateras. Välj **Nej** om det finns data som du inte vill radera. Kopiera nödvändiga data till en dator etc. Välj **Ja** för att formatera kortet. Bekräftelsesdialogrutan visas. Tryck på **OK**-knappen för att starta formateringen.
- Utför inte följande under formatering, medan data skrivs till eller raderas från minneskortet eller under dataöverföring till en dator. Om denna försiktighetsåtgärd inte följs kan det leda till dataförlust eller skador på kameran eller minneskortet:
 - Öppna luckan för batterifacket/minneskortsfacket för att ta bort/sätta i batteriet eller minneskortet.
 - Stäng av kameran.
 - Koppla bort nädataptern.
- Formatera inte minneskortet med hjälp av en dator.

Rengöring och förvaring

Rengöring

Använd inte alkohol, tinner eller andra flyktiga kemikalier.

Objektiv	Undvik att vidröra glasdelar med fingrarna. Ta bort damm eller ludd med en blåspensel (en liten anordning med en gummiblåsa monterad på en rörformad pensel, där ett tryck på gummiblåsan ger en luftström genom penseln). Om du vill ta bort fingeravtryck eller andra fläckar som inte kan avlägsnas med en blåspensel, torkar du av objektivet med en mjuk trasa och med en spiralformad rörelse som börjar i mitten och går utåt mot kanterna. Om detta inte fungerar torkar du av objektivet med en trasa som är lätt fuktad med objektivrengöringsmedel.
Monitor	Ta bort damm eller ludd med en blåspensel. Ta bort fingeravtryck och andra fläckar med en mjuk, torr trasa utan att trycka.
Kamerahus	Blås bort damm, smuts eller sand med en blåspensel och torka sedan försiktigt med en mjuk, torr trasa. Om du har använt kameran på en strand eller en annan miljö där det finns sand eller damm, torkar du bort all eventuell sand, damm eller salt med en torr trasa som är lätt fuktad med rent vatten (ej saltvatten) och torkar sedan av kameran noggrant. Observera att okända partiklar som råkat komma in i kameran kan leda till skador som inte täcks av garantin.

Förvaring

Stäng av kameran när den inte används. Kontrollera att strömlampan är avstängd innan du lägger undan kameran. Ta ut batteriet om kameran inte kommer att användas under en längre tid. Förvara inte kameran tillsammans med malmedel av nafta eller kamfer eller på någon av följande platser:

- Bredvid utrustning som utsänder kraftiga elektromagnetiska fält, t.ex. TV- och radioapparater
- Platser med temperaturer under $-10\text{ }^{\circ}\text{C}$ eller över $50\text{ }^{\circ}\text{C}$
- Platser som är dåligt ventilerade eller har högre luftfuktighet än 60 %

För att förhindra mögel bör man ta fram kameran ur förvaringsplatsen minst en gång i månaden.



Sätt på kameran och utlös slutaren några gånger innan du lägger tillbaka kameran igen.









Följ säkerhetsåtgärderna under "Batteriet" (🔋:3) i "Ta hand om produkten" (🔋:2) för förvaring av batteriet.





Felsökning

Om kameran inte fungerar som förväntat ska du kontrollera listan över vanliga problem nedan innan du kontaktar återförsäljaren eller en Nikon-auktorerad servicerepresentant.







Problem med ström, visning och inställningar







Problem	Orsak/lösning	
Kameran är påslagen men svarar inte.	Vänta tills inspelningen avslutas. Stäng av kameran om problemet kvarstår. Om kameran inte stängs av, ta ut och sätt i batteriet eller batterierna igen, eller, om du använder en nätadapter, koppla loss nätadaptern och anslut den igen. Notera att även om alla data som håller på att sparas förloras så påverkas inte data som redan har sparats när strömkällan tas ur eller kopplas loss.	20,  95
Batteriet i kameran kan inte laddas.	<ul style="list-style-type: none">• Kontrollera alla anslutningar.• När kameran är ansluten till en dator laddas den eventuellt inte på grund av någon av orsakerna som beskrivs nedan.<ul style="list-style-type: none">- Av har valts för Ladda från dator i inställningsmenyn.- Batteriladdningen avbryts om kameran stängs av.- Det går inte att ladda batteriet om språk samt datum och tid inte har ställts in för kameran eller om datum och tid återställdes efter att kamerans klockbatteri laddats ur. Använd laddningsnätadaptern för att ladda batteriet.- Batteriladdningen kan avbrytas om datorn är i viloläge.- Beroende på datorns specifikationer, inställningar och status går det eventuellt inte att ladda batteriet.	12 78,  85 – 16, 18 – –











Problem	Orsak/lösning	
Det går inte att starta kameran.	Batteriet är slut.	20
Kameran stängs av utan förvarning.	<ul style="list-style-type: none"> • Kameran stängs automatiskt av för att spara ström (automatisk avstängningsfunktion). • Kameran och batteriet fungerar kanske inte som det ska vid låga temperaturer. • Kamerans insida har blivit varm. Låt kameran vara avstängd tills den svalnat och försök sedan starta den igen. • Kameran stängs av om USB-kabeln som ansluter den till en dator eller skrivare kopplas bort. Återanslut USB-kabeln igen. 	21  3 – 83, 86,  25
Monitorn är tom.	<ul style="list-style-type: none"> • Kameran är avstängd. • Kameran har ställts i vänteläge för att spara ström. Tryck på strömbrytaren, avtryckaren, -knappen, -knappen eller  (filminspelning)-knappen. • Blixtlampan blinkar medan blixten laddas. Vänta på att blixten har laddats. • Kameran och datorn är anslutna via USB-kabeln. • Kameran och TV:n är anslutna via en HDMI-kabel. 	20 1, 21 47 83, 86 83,  22
Det är svårt att läsa informationen på monitorn.	<ul style="list-style-type: none"> • Justera monitorns ljusstyrka. • Monitorn är smutsig. Rengör monitorn. 	77,  76  6





Problem	Orsak/lösning	
Felaktigt datum och tid för tagna bilder.	<ul style="list-style-type: none"> Om kameraklockan inte har ställts in blinkar indikatorn "Datum inte inställt" under fotografering och filmspelning. Bilder och filmer som sparats innan klockan ställdes in får datumet "00/00/0000 00:00" respektive "01/01/2014 00:00". Ställ in rätt tid och datum för Tidszon och datum i inställningsmenyn. Kameraklockan är inte lika exakt som vanliga armbandsur eller klockor. Jämför då och då kameraklockan med en mer exakt tidsangivelse och justera tiden om det behövs. 	16, 77,  74
Inga indikatorer visas på monitorn.	Dölj info har valts för Fotoinfo i Monitorinställningar i inställningsmenyn.	77,  76
Skriv ut datum är inte tillgängligt.	Tidszon och datum har inte ställts in i inställningsmenyn.	16, 77,  74
Datumet stämplas inte på bilder trots att Skriv ut datum har aktiverats.	<ul style="list-style-type: none"> Skriv ut datum stöds inte i det aktuella fotograferingsläget. Det går inte att stämpla datumet på filmer. 	77,  78
Skärmen för inställning av tidszon och datum visas när kameran startas.	Klockbatteriet är tomt; alla inställningar har återställts till sina standardvärden.	16, 18
Kamerans inställningar återställs.		
Kameran blir varm.	Kameran kan bli varm när den används under längre tid för att spela in filmer eller skicka bilder med ett Eye-Fi-kort, eller när den används på en varm plats. Detta är inte ett fel.	–
Kameran avger ljud.	När Autofokusläge ställts in på Aktiv AF eller medan vissa fotograferingslägen är aktiverade kan kameran avge ett fokuseringsljud.	56, 74

Fotograferingsproblem



Problem	Orsak/lösning	
Det går inte att växla till fotograferingsläge.	Koppla bort HDMI-kabeln eller USB-kabeln.	83, 86,  22,  25
Ingen bild tas när du trycker på avtryckaren.	<ul style="list-style-type: none">• Tryck på -knappen, avtryckaren eller  (filminspelning)-knappen när kameran är i visningsläge.• Tryck på MENU-knappen när menyer visas.• Batteriet är slut.• Blixten laddas när blixtlampan blinkar.	1, 28 4 20 47
Kameran kan inte fokusera.	<ul style="list-style-type: none">• Motivet är för nära. Prova att fotografera med automatisk motivtyp-läget, motivtypen Närbild eller makroläget.• Motivet är svårt att fokusera på.• Ställ in AF-hjälpbelysning i inställningsmenyn på Auto.• Stäng av kameran och starta den igen.	32, 36, 51 64 78,  81 20
Bilderna är oskarpa.	<ul style="list-style-type: none">• Använd blixten.• Öka ISO-känslighetens värde.• Aktivera VR för foto och/eller Rörelsedetektering vid fotografering av stillbilder. Aktivera VR för film vid inspelning av filmer.• Använd BSS (Best Shot Selector). • Använd stativ för att stabilisera kameran vid fotografering (att använda självutlösaren samtidigt är ännu effektivare).	47 56 74, 77 37, 56,  39 49





Problem	Orsak/lösning	
Ljusa prickar visas i bilder som är tagna med blixtn.	Blixten reflekteras från partiklar i luften. Ställ in blixtläget på  (av).	48
Blixten avfyras inte.	<ul style="list-style-type: none"> • Blixtläget är inställt på  (av). • En motivtyp som begränsar blixten är vald. • På har valts för Blinkningskydd i smart porträtt-menyn. • På (serietagning) eller På (BSS) är valt för Leendeutlösare i smart porträtt-menyn. • En funktion som begränsar blixten är aktiverad. 	47 53 57 57 58
Det går inte att använda den digitala zoomen.	<ul style="list-style-type: none"> • Digital zoom är inställt på Av i inställningsmenyn. • Digital zoom kan inte användas i följande situationer: <ul style="list-style-type: none"> - När motivtyp Porträtt, Nattporträtt, Nattlandskap, Motljus (när HDR ställts in på ON), Enkelt panorama eller Husdjursporträtt har valts - När läget för smart porträtt är valt - När Serietagning i fotograferingsmenyn ställts in på Multibild 16 - När AF-områdesläge i fotograferingsmenyn ställts in på Följ rörligt motiv 	78,  81 34 42 56,  39 56,  44
Bildkval./storlek är inte tillgängligt.	En funktion som begränsar Bildkval./storlek är aktiverad.	58
Inget avtryckarljud hörs.	Av har valts för Slutarljud i Ljud -inställningsmenyn. Inget ljud skapas med vissa fotograferingslägen eller inställningar, även om På har valts.	78,  82



Problem	Orsak/lösning	
AF-hjälplampan lyser inte.	Av har valts för AF-hjälpbelysning i inställningsmenyn. AF-hjälplampan kanske inte tänds beroende på fokusområdets placering eller den aktuella motivtypen, även om Auto har valts.	78,  81
Bilderna ser smutsiga ut.	Objektivet är smutsigt. Rengör objektivet.	 6
Färgerna är onaturliga.	Vitbalans eller nyans är inte rätt inställda.	36, 56,  36
Slumpmässigt placerade ljusa bildpunkter ("brus") förekommer i bilden.	Motivet är mörkt och slutartiden är för lång eller ISO-känsligheten för hög. Du kan minska mängden brus genom att: <ul style="list-style-type: none"> • Använda blixten • Ange en lägre inställning för ISO-känslighet 	47 56,  42
Bilderna är för mörka (underexponerade).	<ul style="list-style-type: none"> • Blixtläget är inställt på  (av). • Blixtfönstret skymms. • Motivet är bortom blixstens räckvidd. • Justera exponeringskompensationen. • Öka ISO-känsligheten. • Motivet är i motljus. Välj motivtypen Motljus eller ställ in inställningen för blixtläge på  (upplättningsblixt). 	47 24 47 52 56,  42 37, 47
Bilderna är för ljusa (överexponerade).	Justera exponeringskompensationen.	52
Oväntade resultat när blixten ställts in på  (automatisk, med röda ögon-reducering).	Vid fotografering med  (automatisk, med röda ögon-reducering), automatisk motivtyp-läge eller upplättningsblixt med långsam synk och röda ögon-reducering i motivtypen Nattporträtt kan röda ögon-reducering i kameran i sällsynta fall påverka områden som inte innehåller röda ögon. Använd en annan motivtyp än Nattporträtt och ändra blixstens inställning till något annat än  (automatisk, med röda ögon-reducering) och försök att ta bilden igen.	32, 35, 47

Problem	Orsak/lösning	
Hudtoner mjukas inte upp.	<ul style="list-style-type: none"> I vissa fotograferingsförhållanden mjukas inte hudtonerna i ansikten upp. Försök att använda Mjuka hudtoner-effekten i Modellretuschering i visningsmenyn för bilder som innehåller fyra eller fler ansikten. 	42 68,  18
Det tar tid att spara bilder.	<p>Det kan ta längre tid att spara bilder i följande situationer:</p> <ul style="list-style-type: none"> När brusreduceringsfunktionen är aktiv, t.ex. vid fotografering i mörka omgivningar När blixtläget är inställt på  (automatisk, med röda ögon-reducering) Vid fotografering med motivtypen Nattlandskap, Nattporträtt eller Motljus (när HDR ställts in på ON) När funktionen för mjuka hudtoner används under fotografering När serietagningsläge används 	– 48 35, 36, 37 57 56,  39
Ett ringformat band eller regnbågsfärgade ränder visas i monitorn eller på bilderna.	Vid fotografering i motljus eller när en mycket stark ljuskälla (till exempel solljus) finns i bilden kan ett ringformat band eller regnbågsfärgade ränder (ghost-effekt) uppstå. Ändra ljuskällans placering eller komponera bilden så att ljuskällan inte kommer med i bilden och prova igen.	–

Visningsproblem

Problem	Orsak/lösning	
Det går inte att visa en fil.	<ul style="list-style-type: none">• Kameran kan eventuellt inte visa bilder som sparats med en kamera av ett annat fabrikat eller annan modell.• Kameran kan inte spela upp filmer som spelats in med en digitalkamera av ett annat fabrikat eller annan modell.• Kameran kan eventuellt inte spela upp information som redigerats på en dator.	–
Det går inte att zooma in bilden.	<ul style="list-style-type: none">• Det går inte att använda visningszoom med filmer.• Kameran kan eventuellt inte zooma in på bilder som tagits med en digitalkamera av ett annat fabrikat eller annan modell.	–
Kan inte spela in röstmemon.	<ul style="list-style-type: none">• Det går inte att lägga till röstmemon i filmer.• Röstmemon kan inte bifogas till bilder som tagits med andra kameror. Röstmemon som har bifogats till bilder med en annan kamera kan inte spelas upp på den här kameran.	– 68,  60
Det går inte att redigera bilder.	<ul style="list-style-type: none">• Vissa bilder kan inte redigeras. Bilder som redan har redigerats kan inte redigeras igen.• Det finns inte tillräckligt med ledigt utrymme i internminnet eller på minneskortet.• Kameran kan inte redigera bilder som tagits med andra kameror.• Redigeringsfunktioner som används för bilder kan inte användas för filmer.	38,  14 – – –

Problem	Orsak/lösning	
Kan inte rotera bild.	Denna kamera kan inte rotera bilder som tagits med en digitalkamera av ett annat fabrikat eller annan modell.	–
Bilderna visas inte på TV:n.	<ul style="list-style-type: none"> • TV-inställningar är inte rätt inställt i inställningsmenyn. • Både HDMI- och USB-kablarna är anslutna samtidigt. • Det finns inga bilder på minneskortet. Byt ut minneskortet. Ta bort minneskortet för att visa bilder från internminnet. 	78,  84 83, 86,  22,  25 15
Nikon Transfer 2 startas inte när kameran ansluts till en dator.	<ul style="list-style-type: none"> • Kameran är avstängd. • Batteriet är slut. • USB-kabeln är inte korrekt ansluten. • Kameran kan inte detekteras av datorn. • Datorn är inte inställd för att starta Nikon Transfer 2 automatiskt. Mer information om Nikon Transfer 2 finns i hjälpinformationen i ViewNX 2. 	20 20 83, 86 – 89
PictBridge-startskärmen visas inte när kameran ansluts till en skrivare.	Med vissa PictBridge-kompatibla skrivare visas kanske inte startskärmen för PictBridge och det kanske inte går att skriva ut bilder när Auto har valts för Ladda från dator i inställningsmenyn. Ställ in Ladda från dator på Av och återanslut kameran till skrivaren.	78,  85

Problem	Orsak/lösning	
Bilder som ska skrivas ut visas inte.	<ul style="list-style-type: none"> • Det finns inga bilder på minneskortet. Byt ut minneskortet. • Ta bort minneskortet för att skriva ut bilder från internminnet. 	14 15
Det går inte att välja pappersformat med kameran.	Kameran kan inte användas för att välja pappersformat i följande situationer även om man skriver ut från en PictBridge-kompatibel skrivare. Använd skrivaren för att välja pappersformatet. <ul style="list-style-type: none"> • Skrivaren stöder inte pappersformaten som angetts av kameran. • Skrivaren väljer pappersformat automatiskt. 	83,  28,  29 –

Specifikationer

Nikon COOLPIX S5300-digitalkamera

Typ	Kompakt digitalkamera
Antal effektiva pixlar	16,0 miljoner
Bildsensor	CMOS av typen $1/2,3$ tum, totalt antal pixlar: cirka 16,76 miljoner
Objektiv	NIKKOR-objektiv med 8x optisk zoom
Brännvidd	4,5–36,0 mm (bildvinkel motsvarande ett 25-200 mm-objektiv i småbildsformat)
Bländartal	f/3,7–6,6
Uppbyggnad	8 element i 7 grupper
Digital zoomförstoring	Upp till 4x (bildvinkel motsvarande ungefär ett 800 mm-objektiv i småbildsformat)
Vibrationsreducering	Linsförskjutning (stillbilder) Linsförskjutning och elektronisk VR (filmer)
Reducering av rörelseoskärpa	Rörelsedetektering (stillbilder)
Autofokus (AF)	Autofokus med kontrastavkänning
Fokusintervall	<ul style="list-style-type: none">• [W]: cirka 50 cm–∞, [T]: cirka 1,5 m–∞• Makroläge: cirka 2 cm–∞ (vidvinkelposition) (Alla avstånd gäller från mitten på den främre ytan på objektivet)
Fokusområdesval	Ansiktsprioritet, manuellt med 99 fokusområden, mitten, följ rörligt motiv, målsöknings-AF
Monitor	7,5 cm (3 tum), cirka 460 000 punkters, TFT LCD med antireflexbehandling och justering av ljusstyrka i 5 nivåer
Bildtäckning (fotograferingsläge)	Cirka 97 % vågrätt och 97 % lodrätt (jämfört med den faktiska bilden)
Bildtäckning (bildvisningsläge)	Cirka 99 % vågrätt och 99 % lodrätt (Jämfört med den faktiska bilden)

Förvaring	
Media	Interminne (cirka 25 MB), SD-/SDHC-/SDXC-minneskort
Filsystem	Kompatibel med DCF, Exif 2.3 och DPOF
Filformat	Stillbilder: JPEG Ljudfiler (röstmemo): WAV Filmer: MOV (video: H.264/MPEG-4 AVC, ljud: LPCM-stereo)
Bildstorlek (pixlar)	<ul style="list-style-type: none"> • 16M (hög) [4608 × 3456 ★] • 16M [4608 × 3456] • 8M [3264 × 2448] • 4M [2272 × 1704] • 2M [1600 × 1200] • VGA [640 × 480] • 16:9 [4608 × 2592] • 1:1 [3456 × 3456]
ISO-känslighet (standardkänslighet)	<ul style="list-style-type: none"> • ISO 125-1600 • ISO 3200, 6400 (tillgänglig vid användning av Autoläge)
Exponering	
Mätningssläge	Matris, centrumvägt (digital zoom mindre än 2×), spot (digital zoom 2× eller mer)
Exponeringskompensation	Programautomatikexponering och exponeringskompensation (-2,0 – +2,0 EV i steg om 1/3 EV)
Slutare	
Slutartid	<ul style="list-style-type: none"> • 1/1500–1 sek. • 1/4000 sek. (kortaste slutartid under serietagning med hög hastighet) • 4 sek. (motivtyp Fyrverkeri)
Bländare	
Intervall	Elektroniskt styrt ND-filter (-3 AV)
Självutlösare	2 steg (f/3,7 och f/10,5 [W])
	Kan väljas mellan 10 sek. och 2 sek.

Blixt	
Räckvidd (cirka) (ISO-känslighet: Auto)	[W]: 0,5–3,5 m [T]: 1,5–2,0 m
Blixtkontroll	TTL-autoblixt med förblixtar
Gränssnitt	Motsvarande höghastighets-USB
Dataöverföringsprotokoll	MTP, PTP
HDMI-utgång	Kan väljas från Auto, 480p, 720p och 1080i
In-/utgångskontakt	Mikro-USB-kontakt, HDMI-mikrokontakt (typ D) (HDMI-utgång)
Språk som stöds	Arabiska, bengali, bulgariska, danska, engelska, finska, franska, grekiska, hindi, holländska, indonesiska, italienska, japanska, kinesiska (förenklad och traditionell), koreanska, marathi, norska, persiska, polska, portugisiska (europeisk och brasiliansk), rumänska, ryska, serbiska, spanska, svenska, tamil, telugu, thailändska, tjeckiska, turkiska, tyska, ukrainska, ungerska, vietnamesiska
Strömkällor	Ett uppladdningsbart litiumjonbatteri EN-EL19 (medföljer) Nätadapter EH-62G (säljs separat)
Laddningstid	Cirka 1 tim. 50 min. (vid användning av laddningsnätadapter EH-71P och när ingen laddning återstår)
Batteriets livslängd¹	
Stillbilder	Cirka 180 tagningar när EN-EL19 används
Filmer (faktisk batteritid vid inspelning) ²	Cirka 35 min (1 080/30p) när EN-EL19 används Cirka 40 min (1 080/25p) när EN-EL19 används
Stativgänga	1/4 (ISO 1222)
Storlek (Bredd × Höjd × Djup)	Cirka 96,9 × 58,0 × 20,9 mm (exklusive utskjutande delar)
Vikt	Cirka 138 g (inklusive batteri och SD-minneskort)

Driftsmiljö	
Temperatur	0 °C–40 °C
Luftfuktighet	Mindre än 85 % (ingen kondens)
Wi-Fi (trådlöst nätverk)	
Standarder	IEEE 802.11b/g/n (standard protokoll för trådlöst nätverk)
Kommunikationsprotokoll	IEEE 802.11b: DBPSK/DQPSK/CCK IEEE 802.11g: OFDM IEEE 802.11n: OFDM
Räckvidd (siktlinje)	Cirka 10 m
Driftfrekvens	2412–2462 MHz (1–11 kanaler)
Datahastigheter (faktiska uppmätta värden)	IEEE 802.11b: 5 Mbit/s IEEE 802.11g: 20 Mbit/s IEEE 802.11n: 20 Mbit/s
Säkerhet	WPA2
Accessprotokoll	Infrastruktur

- Om ingenting annat anges baseras alla värden på att ett fulladdat batteri används och att omgivningstemperaturen är 23 ± 3 °C, som angivits av CIPA (Camera and Imaging Products Association).

¹ Batteriets livslängd kan variera beroende på användningen, t.ex. intervallet mellan tagningarna eller tiden som menyer och bilder visas.

² Enskilda filfiler får inte överstiga en storlek på 4 GB eller en längd på 29 minuter. Inspelningen kan avbrytas innan denna gräns nås om kameratemperaturen stiger.

Uppladdningsbart litiumjonbatteri EN-EL19

Typ	Uppladdningsbart litiumjonbatteri
Nominell kapacitet	Likström 3,7 V, 700 mAh
Drifttemperatur	0 °C–40 °C
Storlek (Bredd × Höjd × Djup)	Cirka 31,5 × 39,5 × 6 mm
Vikt	Cirka 14,5 g

Laddningsnätadapter EH-71P

Nominell inspänning	Växelström 100–240 V, 50/60 Hz, MAX 0,2 A
Nominell utspänning	Likström 5,0 V, 1,0 A
Drifttemperatur	0 °C–40 °C
Storlek (Bredd × Höjd × Djup)	Cirka 55 × 22 × 54 mm (exklusive resenätagadapter)
Vikt	Cirka 48 g (exklusive resenätagadapter)

Specifikationer

- Nikon kan inte hållas ansvarigt för eventuella felaktigheter i den här handboken.
- Specifikationerna och produktens utseende kan komma att ändras utan föregående meddelande.

Godkända minneskort

Följande SD-minneskort (Secure Digital) har testats och godkänts för användning med denna kamera.

- Minneskort med en SD-hastighetsklass på 6 eller mer rekommenderas för filminspelning. Inspelning av film kan avbrytas oväntat när du använder ett minneskort med lägre hastighetsklass.

	SD-minneskort	SDHC-minneskort ²	SDXC-minneskort ³
SanDisk	2 GB ¹	4 GB, 8 GB, 16 GB, 32 GB	64 GB, 128 GB
TOSHIBA	–	4 GB, 8 GB, 16 GB, 32 GB	64 GB
Panasonic	2 GB ¹	4 GB, 8 GB, 16 GB, 32 GB	64 GB
Lexar	–	4 GB, 8 GB, 16 GB, 32 GB	64 GB, 128 GB

¹ Om minneskortet används med en kortläsare eller liknande enhet, måste enheten ha stöd för kort på 2 GB.

² SDHC-kompatibelt.

Om minneskortet används med en kortläsare eller liknande enhet, måste enheten ha stöd för SDHC.



³ SDXC-kompatibelt.

Om minneskortet används med en kortläsare eller liknande enhet, måste enheten ha stöd för SDXC.



- Kontakta tillverkaren för information om de ovan nämnda korten. Vi kan inte garantera kamerans prestanda om du använder minneskort från andra tillverkare.

AVC Patent Portfolio License

Den här produkten är licensierad under AVC Patent Portfolio License för personligt och icke-kommersiellt bruk för en konsument för (i) kodning av video i enlighet med AVC-standarden ("AVC-video") och/eller (ii) avkodning av AVC-video som har kodats av en konsument i samband med personlig och icke-kommersiell aktivitet och/eller erhållits från en videoleverantör som har licensierats för att tillhandahålla AVC-video. Ingen licens ges eller är underförstådd för någon annan användning. Mer information kan fås från MPEG LA, L.L.C. Se <http://www.mpegla.com>.

Varumärkesinformation

- Microsoft, Windows och Windows Vista är antingen registrerade varumärken eller varumärken som tillhör Microsoft Corporation i USA och/eller andra länder.
- Mac, OS X, iFrame-logotypen och iFrame-symbolen är varumärken eller registrerade varumärken som tillhör Apple Inc., registrerade i USA och andra länder.
- Adobe och Acrobat är registrerade varumärken som tillhör Adobe Systems Inc.
- SDXC-, SDHC- och SD-logotyperna är varumärken som tillhör SD-3C, LLC.
- PictBridge är ett varumärke.
- HDMI, HDMI-logotypen och High-Definition Multimedia Interface är varumärken eller registrerade varumärken som tillhör HDMI Licensing LLC.

HDMI

- Wi-Fi och Wi-Fi-logotypen är varumärken eller registrerade varumärken som tillhör Wi-Fi Alliance.
- Android och Google Play är varumärken eller registrerade varumärken som tillhör Google, Inc.
- Alla andra produktnamn som nämns i den här handboken eller annan dokumentation som medföljde din Nikon-produkt är varumärken eller registrerade varumärken som tillhör respektive innehavare.

FreeType License (FreeType2)

























- Delar av denna programvara är copyright © 2012 The FreeType Project (<http://www.freetype.org>). Alla rättigheter förbehålles.





















MIT License (HarfBuzz)

- Delar av denna programvara är copyright © 2014 The HarfBuzz Project (<http://www.freedesktop.org/wiki/Software/HarfBuzz>). Alla rättigheter förbehålles.

Index

Symboler

 Automatisk motivtyp	32
 Motivtyp	34
SO Specialeffektläge	40
 Smart porträtt-läge	42
 Autoläge	44
 Visningsläge	28
 Favoritbildläge	 66
 Läget sortera automatiskt	 10
 Visa efter datum-läge	 11
 Wi-Fi-alternativmeny	81,  71
 Inställningsmeny	77,  73
T (Telefoto)	25
W (Vidvinkel)	25
Q Visningszoom	66
 Miniaturbildsvisning	67
 Hjälp	34
 Fotograferingsläge-knapp	2, 22
 Bildvisningsknapp	2, 28
 (På filminspelning)-knapp	2, 70
 Aktivera alternativ-knapp	2
MENU Meny-knapp	2, 4, 55, 68, 74, 77, 81
 Radera-knapp	2, 30,  61
 Blixtläge	47
 Självutlösare	49

 Makroläge	51
 Exponeringskompensation	52
A	
AF-hjälpbelysning	1, 78,  81
AF-områdesläge	56,  44
Aktiv AF	56, 74,  48,  68
Aktuella inställningar	 71
Album	 9
Alternativ	 71
Alternativ för visa sekvens	69,  12,  63
Ansiktsavkänning	61
Ansiktsprioritet	 44
Ansluta till smarta enheter	81,  71
Anslutningslock	1
Antal återstående exponeringar	20,  35
Auto av	21, 78,  82
Auto inom fast intervall	 42
Auto med röda ögon-reducer	48
Autofokus	56, 72,  48,  68
Autofokusläge	56, 74,  48,  68
Autoläge	22, 44
Automatisk blixt	48
Automatisk slutare	39

Avstängd blixt.....	48
Avtryckare.....	1, 26
B	
Batteri.....	10, 12, 18
Batterifack.....	95
Batteriladdare.....	13, 95
Batterispärr.....	10
Beskära.....	21
Best Shot Selector.....	37, 40
Bildfrekvens.....	74, 70
Bildkval/storlek.....	56, 34
Bildspel.....	68, 56
Bildstorlek.....	56, 34
Bildvisningszoom.....	66
Blinkningskydd.....	57, 51
Blinkningsvarning.....	78, 86
Blixt.....	1, 47
Blixtlampa.....	2, 47
Blixtläge.....	47, 48
Bländarvärde.....	27
BSS.....	37, 40
C	
Cyanotyp.....	43
D	
Dagsljus.....	36
Dator.....	84, 86
Datum och tid.....	16, 77, 74
Datumformat.....	17, 74

Digital zoom.....	25, 78, 81
Direct Print.....	24
D-Lighting.....	68, 16
DPOF-utskrift.....	31
DSCN.....	94
E	
EH-71P.....	21
Enbildstagning.....	56, 39
EN-EL19.....	21
Enkel AF.....	56, 74, 48, 68
Enkelt panorama	34, 38, 2
Enkelt panorama-bildvisning....	38, 5
Exponeringskompensation.....	52
Extra tillbehör.....	95
Eye-Fi-överföring.....	78, 87
F	
Favoritbildläge.....	6
Filmalternativ.....	74, 64
Filminspelning.....	70
Filmlängd.....	70, 71
Filmmeny.....	74, 64
Filmredigering.....	76, 32
Filmvisning.....	75
Filmnamn.....	94
Fokusera.....	26, 56, 44
Fokusindikering.....	7, 26
Fokuslås.....	65
Fokusområde.....	26, 61

Formatera internminne.....	78,	83	
Formatera minneskort	15, 78,	83	
Formaterar.....	15, 78,	83	
Fotografering.....	22, 24, 26		
Fotograferingsläge.....	22		
Fotograferingsmeny	56,	34	
Fotoinfo.....	77,	76	
FSCN.....		94	
Funktioner som inte kan användas samtidigt.....	58		
Fyrverkeri	34, 37		
Färgalternativ.....	56,	43	
Fäste för kamerarem	1		
Följ rörligt motiv		45,	47
Förfotominne		39,	41
Förinspelad manuell		37	
G			
Glödlampa.....		36	
H			
HDMI.....		84	
HDMI-kabel.....	84,	22	
HDMI-mikrokontakt.....	1, 83		
HDMI-styrning.....		84	
HDR.....	37		
Helskärmsläge.....	66		
Hjälp.....	34		
HS-film	74,	65,	66
Husdjursporträtt	34, 39		

Högdagerbild	40	
Högkontrast monokrom	40	
Högtalare.....	2	
I		
Identifierare.....		94
Inbyggd mikrofon (stereo).....	1	
Indikator för batterinivå.....	20	
Indikator för internminne.....	7, 9	
Inställningsmeny.....	77,	73
Internminne.....	15, 20	
ISO-känslighet	56,	42
J		
JPG.....		94
K		
Kalendervisning.....	67	
Knappljud.....		82
Komprimeringsgrad.....		34
Kopiera bilder.....	69,	61
Korriger. av röda ögon.....	68,	17
Korsframkallning	41	
L		
Ladda från dator	78,	85
Laddningslampa.....	2, 13	
Laddningsnätadapter.....	12,	21
Lampa för självutlösare.....	1, 50	
Landskap	34	
Leendeutlösare.....	57,	50
Leksakskameraeffekt 1	40	

Leksakskameraeffekt 2	41
Livfulla färger	43
Ljudinställningar	78, 82
Ljusstyrka	77, 76
Lock för strömkontakt	1
Lucka till batterifack/minneskortsfack	2, 10, 14
Lysrör	36
Lågdagerbild	40
Långsam synk	48
Läget Smart porträtt	42
Läget Visa efter datum	11
Lägga till favoritbilder	69, 66

M

Makroläge	51
Mat	34, 36
Mikro-USB-kontakt	1, 83
Miniatyrbildsvisning	67
Minneskort	14, 22
Minneskortsfack	14
Mjuk SO	40
Mjuka hudtoner	57, 62, 49
Modellretuscherung	68, 18
Moln	36
Monitor	2, 6, 6
Monitorinställningar	77, 76
Motivtyp	34
Motljus	34, 37

MOV	94
Multibild 16	40
Multiväljare	2, 4
Museum	34, 37
Målning	40
Målsöknings-AF	56, 63, 46

N

Nattlandskap	34, 36
Nattporträtt	34, 35
Nikon Transfer 2	87
Nostalgisk sepia SE	40
Närbild	34, 36
Nätadapter	83, 95

O

Objektiv	1, 17
Objektivskydd	1
Optisk zoom	25

P

Pappersformat	28, 29
Party/inomhus	34, 35
PictBridge	84, 24
Pop POP	40
Porträtt	34

R

Radera	30, 76, 13, 61
Redigera bilder	14
Rem	3
Rotera bild	68, 59

RSCN.....		94		
Rörelsedetektering.....	77,	80		
Röstmemo.....	68,	60		
S				
Selektiv färg		40		
Sepia.....		43		
Serietagning.....	56,	39		
Serietagning med hög hastighet...		39		
Självutlösare.....		49		
Skriv ut				
.....	68, 84,	27,	29,	52
Skriv ut datum				
.....	18, 77,	53,	55,	78
Skrivare.....	84,	24		
Skydda.....	68,	57		
Skymning/gryning		34		
Slutarljud.....		82		
Slutartid.....		27		
Smart porträtt-meny.....	55,	49		
Småbild.....	68,	20		
Snabbeffekter....	29, 45,	14,	48	
Snabbretuschering.....	68,	16		
Snö		34		
Solnedgång		34		
Sommartid.....	17, 18,	74		
Sortera automatiskt.....		10		
Specialeffektläge.....		40		
Spegla		41		

Spela in filmer i slow motion			
.....	74,	65,	66
Sport		34, 35	
Språk/Language.....	78,	84	
SSCN.....		94	
Standardfärg.....	56,	43	
Starta insp. med HS-hast.			
.....	74,	66,	68
Stativgång.....	2,	19	
Strand		34	
Ström.....		20	
Strömbrytare.....	1, 20		
Strömlampa.....	1, 20		
Stämpla datum och tid.....	18,	78	
Superintensiv V		40	
Svartvit reprokopia		34, 37	
Svartvitt.....		43	
T			
Ta bort favoritbilder.....	69,	8	
Ta stillbilder under inspelning av filmer			
.....		73	
Telefoto.....		25	
Tidsskillnad.....		74	
Tidszon.....	18,	74	
Tidszon och datum.....	16, 77,	74	
Tillägg.....		94	
Trycka ned halvvägs.....		27	
Trådlöst nätverk.....		79	

TV-apparater.....	84,		22
TV-inställningar.....	78,		84
U			
Uppladdningsbart litiumjonbatteri			21
Upplättningsblix			48
USB-kabel.....	84, 86,		25
Utskriftsbeställning.....	68,		52
V			
Versionsinfo.....	78,		88
Vidvinkel.....			25
ViewNX 2.....			85
Vindbrusreducering.....	74,		70
Visning.....	28, 66, 75,		60
Visning av nytagen bild.....	77,		76
Visningsläge.....			28
Visningsmeny.....	68,		52
Vitbalans.....	56,		36
Volym.....	75,		60
VR för film.....	74,		69
VR för foto.....	77,		79
Välj huvudbild.....	69,		12,
			63
Välkomstbild.....	77,		73
W			
WAV.....			94
Wi-Fi-alternativmeny.....	81,		71
Wi-Fi-nedkoppling.....	81,		71
Wireless Mobile Utility.....			79

Z

Zooma in/ut.....			25
Zoomreglage.....	1,		25
Å			
Återställ alla.....	78,		88
Återställ standardinställningar.....			71



A series of ten horizontal dashed lines spanning the width of the page, intended for handwriting practice.



A series of ten horizontal dashed lines spanning the width of the page, intended for handwriting practice.

Denna handbok får inte reproduceras vare sig helt eller delvis i någon form (förutom som korta citat i testartiklar eller recensioner) utan skriftligt godkännande från NIKON CORPORATION.

NIKON CORPORATION

© 2014 Nikon Corporation



YP4A01(1B)
6MN3761B-01