

Nikon

CÁMARA DIGITAL

COOLPIX S6700

Manual de referencia



Es

Introducción	
Partes de la cámara	
Conceptos básicos de disparo y reproducción	
Funciones de disparo	
Funciones de reproducción	
Grabación y reproducción de vídeos	
Configuración general de la cámara	
Conexión de la cámara a un televisor, ordenador o impresora	
Sección Referencia	
Notas técnicas e índice	

Introducción

Primero lea esto

Gracias por adquirir la cámara digital Nikon COOLPIX S6700. Antes de usar la cámara, lea la información incluida de la sección "Seguridad" (📖viii-x) y familiarícese con el contenido de este manual. Cuando haya terminado de leerlo, conserve este manual a mano y consúltelo para mejorar sus habilidades con su nueva cámara.







Acerca de este manual

Si quiere empezar a utilizar la cámara ya mismo, consulte “Conceptos básicos de disparo y reproducción” (📖10).

Para saber más sobre las partes de la cámara y la información que aparece en la pantalla, consulte “Partes de la cámara” (📖1).

Información adicional

- Símbolos y convenciones

Símbolo	Descripción
	Este icono indica una precaución e información que se recomienda leer antes de utilizar la cámara.
	Este icono indica observaciones e información que se recomienda leer antes de utilizar la cámara.
 /  / 	Estos iconos indican otras páginas con información relevante;  : "Sección Referencia",  : "Notas técnicas e índice"

- SD, SDHC y SDXC se denominan "tarjetas de memoria" en este manual.
- La expresión "ajuste predeterminado" se refiere al ajuste que viene establecido al adquirir la cámara.
- Los nombres de los elementos de menú que aparecen en la pantalla de la cámara y los nombres de los botones o mensajes que se muestran en una pantalla de ordenador aparecen en negrita.
- En el manual, algunas veces se omiten las imágenes de los ejemplos de pantalla para que se aprecien mejor los indicadores de la misma.
- Las ilustraciones y el contenido de los ejemplos de pantallas de este manual pueden no coincidir con los del producto real.

Información y precauciones

Formación para toda la vida

Como parte del compromiso de “formación para toda la vida” de Nikon en relación con la asistencia técnica y el aprendizaje de los productos que están en el mercado, se puede acceder a información en línea continuamente actualizada en los siguientes sitios web:

- Para los usuarios de EE. UU.: <http://www.nikonusa.com/>
- Para los usuarios de Europa y África: <http://www.europe-nikon.com/support/>
- Para los usuarios de Asia, Oceanía y Oriente Medio: <http://www.nikon-asia.com/>

Visite estos sitios web para estar al día sobre los productos, consejos, respuestas a las preguntas más frecuentes (FAQ) y asesoramiento general sobre la fotografía y la edición de imágenes digitales. También es posible solicitar información adicional al representante de Nikon de su zona. Consulte el sitio web siguiente para encontrar información de contacto.

<http://imaging.nikon.com/>

Utilice únicamente accesorios electrónicos de la marca Nikon

Las cámaras digitales Nikon COOLPIX se han diseñado de acuerdo con las normas más exigentes e incorporan una compleja serie de circuitos electrónicos. Solo los accesorios electrónicos Nikon (incluidos los cargadores de baterías, las baterías, el cargador con adaptador de CA y los adaptadores de CA) aprobados por Nikon para su uso específico con esta cámara digital Nikon, han sido diseñados y verificados para cumplir los requisitos operativos y de seguridad de estos circuitos electrónicos.

EL USO DE ACCESORIOS ELECTRÓNICOS QUE NO SEAN NIKON PUEDE CAUSAR DAÑOS EN LA CÁMARA E INVALIDAR LA GARANTÍA DE NIKON.

El uso de baterías recargables de ion de litio de otras marcas que no dispongan del sello holográfico de Nikon podría provocar un mal funcionamiento de la cámara o que las baterías se sobrecalienten, se incendien, se rompan o se produzcan fugas.

Si desea más información sobre los accesorios de la marca Nikon, póngase en contacto con el distribuidor local autorizado de Nikon.



Sello holográfico:

identifica este dispositivo como un producto genuino de Nikon.

Antes de tomar imágenes importantes

Antes de tomar imágenes en acontecimientos importantes (por ejemplo, en bodas o antes de llevarse de viaje), realice unas tomas de prueba para asegurarse de que la cámara funciona bien. Nikon no se hará responsable de los daños o pérdidas de ingresos que pueda ocasionar el mal funcionamiento del producto.

Acerca de los manuales

- No está permitido reproducir, transmitir, transcribir, guardar en un sistema de recuperación ni traducir a cualquier idioma de cualquier forma y por cualquier medio, ninguna parte de la documentación suministrada con este producto sin la previa autorización por escrito de Nikon.
- Nikon se reserva el derecho de cambiar las especificaciones del hardware o del software descritas en esta documentación en cualquier momento y sin previo aviso.
- Nikon no se hará responsable de los daños derivados del uso de este producto.
- Aunque se ha hecho todo lo posible para asegurar que la información recogida en esta documentación sea precisa y completa, en caso de encontrar algún error u omisión, rogamos lo comunique al representante Nikon de su zona (las direcciones se proporcionan por separado).

Aviso sobre la prohibición de realizar copias o reproducciones

Tenga en cuenta que el simple hecho de poseer material que haya sido copiado o reproducido digitalmente por medio de un escáner, una cámara digital u otro aparato es susceptible de ser sancionado por la ley.

• Artículos cuya copia o reproducción está prohibida por la ley

No se pueden copiar ni reproducir billetes, monedas, valores, bonos del estado o bonos de autoridades locales, ni aunque dichas copias o reproducciones lleven estampada la palabra "Copia". Está prohibida la copia o reproducción de billetes, monedas o valores que estén en circulación en otro país. Salvo obtención de una autorización previa del Gobierno, está prohibida la copia o reproducción de sellos o postales sin usar emitidos por la Administración. Está prohibida la copia o reproducción de sellos emitidos por la Administración, así como de documentos legales certificados.

• Limitaciones sobre cierto tipo de copias y reproducciones

Las autoridades establecen ciertas limitaciones sobre la copia o reproducción de títulos emitidos por empresas privadas (acciones, letras de cambio, cheques, certificados de regalo, etc.), bonos de transporte o billetes, excepto cuando se necesita un mínimo de copias para el uso profesional de una empresa. Tampoco se pueden copiar ni reproducir pasaportes emitidos por el Estado, ni licencias emitidas por organismos públicos o grupos privados, ni carnés de identidad, pases o cheques de restaurante.

• Cumplimiento del copyright

La copia o reproducción de trabajos creativos protegidos por derechos de autor, como libros, música, pinturas, grabados, mapas, dibujos, películas y fotografías, está regulada por leyes de copyright nacionales e internacionales. No utilice este producto para hacer copias ilegales o infringir las leyes de derechos de autor.

Eliminación de los dispositivos de almacenamiento de datos

Se debe tener en cuenta que al borrar las fotografías de los dispositivos de almacenamiento de datos, como las tarjetas de memoria o la memoria integrada de la cámara, o al formatear no se eliminan por completo los datos originales de las fotografías. Algunas veces se pueden recuperar los archivos borrados de los dispositivos de almacenamiento descartados mediante un software que se puede encontrar en comercios, lo cual podría permitir un uso malicioso de los datos de las imágenes personales. Garantizar la intimidad de dichos datos es responsabilidad del usuario.

Antes de descartar un dispositivo de almacenamiento de datos o venderlo a otra persona, borre todos los datos utilizando un software de eliminación de datos, que se vende en comercios, o formateélo y vuélvalo a llenar por completo con imágenes que no contengan información privada (por ejemplo, el cielo). Asegúrese de sustituir también cualquier imagen que haya seleccionado para la opción **Selecc. imagen** del ajuste **Pantalla inicio** (☐73). Se debe tener cuidado de no producir lesiones ni daños a la propiedad cuando se destruyan los dispositivos de almacenamiento de datos.

Seguridad

Para evitar estropear el producto Nikon o lesionar a otras personas o a usted mismo, lea todas estas instrucciones de seguridad antes de utilizar el equipo. Guárdelas en un lugar donde todas las personas que lo utilicen puedan leerlas.

Las consecuencias que pueden derivarse del incumplimiento de las precauciones señaladas en esta sección se indican con el símbolo siguiente:



Este icono indica una advertencia: información que debe leer antes de utilizar este producto Nikon para evitar posibles daños.

ADVERTENCIAS

En caso de funcionamiento defectuoso, apague el equipo

Si observa que sale humo de la cámara o del cargador con adaptador de CA, o que desprenden un olor extraño, desconecte el cargador con adaptador de CA o retire la batería inmediatamente con mucho cuidado de no quemarse. Si sigue utilizando el equipo, corre el riesgo de sufrir daños. Cuando haya retirado o desconectado la fuente de alimentación, lleve el equipo a un servicio técnico autorizado de Nikon para su revisión.

No desmonte el equipo

Tocar las piezas interiores de la cámara o del cargador con adaptador de CA puede provocar daños. Las reparaciones las deben realizar únicamente los técnicos cualificados. Si como consecuencia de un golpe u otro accidente, la cámara o el cargador con adaptador de CA se rompen y se abren, retire la batería o desenchufe el adaptador de CA y, a

continuación, lleve el producto a un servicio técnico autorizado de Nikon para su revisión.

No utilice la cámara ni el cargador con adaptador de CA en presencia de gas inflamable

No utilice aparatos electrónicos si hay gas inflamable, ya que podría producirse una explosión o un incendio.

Trate la correa de la cámara con cuidado

Jamás coloque la correa alrededor del cuello de un bebé o de un niño.

Manténgalo fuera del alcance de los niños

Se debe tener especial cuidado y evitar que los niños se metan en la boca la batería u otras piezas pequeñas.

⚠ No permanezca en contacto con la cámara, el cargador de la batería, o el adaptador de CA durante largos períodos de tiempo si los dispositivos están encendidos o en uso

Algunas partes de los dispositivos estarán calientes. Dejar los dispositivos en contacto directo con la piel durante largos períodos de tiempo podría provocar quemaduras de primer grado.

⚠ No deje el producto donde pueda quedar expuesto a temperaturas muy altas, por ejemplo, en un vehículo cerrado o a la luz directa del sol

De lo contrario, se podría provocar daños o un incendio.

⚠ Precauciones que se deben seguir al manipular la batería

La manipulación incorrecta de una batería podría dar lugar a fugas, sobrecalentarse o explotar. Respete las siguientes medidas de seguridad cuando manipule la batería que se utiliza con este producto:

- Antes de sustituir la batería, desconecte el aparato. Si utiliza un cargador con adaptador de CA/adaptador de CA, asegúrese de que está desenchufado.
- Utilice exclusivamente una batería recargable de ion de litio EN-EL19 (incluida). Cargue la batería con una cámara que permita cargar baterías. Para llevar a cabo esta operación, utilice el cargador con adaptador de CA EH-70P (incluido) o la función **Cargar con ordenador**. El cargador de la batería MH-66 (disponible por separado) también se puede utilizar para cargar baterías sin ayuda de la cámara.

- Cuando coloque la batería, no intente introducirla al revés.
- No cortocircuite ni desmonte la batería, ni intente quitar ni romper el aislante o la cubierta.
- No exponga la batería al fuego ni a un calor excesivo.
- No sumerja la batería ni permita que se moje.
- Coloque la batería en una bolsa de plástico, etc., para aislarla antes de transportarla. No la transporte ni guarde con objetos metálicos, como collares u horquillas.
- Cuando la batería está completamente agotada, es propensa a las fugas. Para evitar que el producto sufra daños, saque siempre la batería cuando esté descargada.
- Deje de utilizar la batería si percibe cualquier cambio en la misma, como una decoloración o una deformación.
- Si el líquido de una batería dañada entrara en contacto con la ropa o la piel, aclare inmediatamente con abundante agua.

⚠ Tenga en cuenta las siguientes precauciones cuando utilice el cargador con adaptador de CA

- Manténgalo en un lugar seco. En caso contrario, se podría originar una descarga eléctrica o un incendio.
- El polvo de los contactos o alrededor de los mismos se deberá retirar con un trapo seco. Si no se limpian, se podría originar un incendio.
- No toque el enchufe de corriente ni se acerque al cargador con adaptador de CA durante las tormentas. De no seguir estas indicaciones, se podría provocar una descarga eléctrica.

- No dañe, modifique, doble ni tire del cable USB; tampoco lo coloque bajo objetos pesados ni lo exponga a fuentes de calor o al fuego. Si el aislante se estropeara y los hilos quedaran expuestos al aire, llévelo a un servicio técnico autorizado de Nikon para su revisión. Si no se hace así, se podría provocar una descarga eléctrica o un incendio.
- No toque el enchufe ni el cargador con adaptador de CA con las manos mojadas. De no seguir estas indicaciones, se podría provocar una descarga eléctrica.
- No lo utilice con convertidores de viaje o adaptadores diseñados con el objeto de pasar de un voltaje a otro o con inversores CC a CA. En el caso de no observar estas precauciones podría dañar el producto o provocar un sobrecalentamiento o un incendio.

Utilice cables adecuados

Cuando conecte cables a las tomas de entrada o de salida, utilice únicamente los cables suministrados o vendidos por Nikon con ese fin, cumpliendo así las regulaciones del producto.

Trate las piezas móviles con cuidado

Tenga cuidado de que los dedos u otros objetos no queden atrapados por la tapa del objetivo o demás piezas móviles.

CD-ROM

Los CD-ROM incluidos con este dispositivo no se deberían reproducir en un equipo de CD de audio. La utilización de los CD-ROM en un reproductor de CD de audio puede provocar pérdidas auditivas o daños en el equipo.

La utilización del flash cerca de los ojos del sujeto puede provocar problemas temporales de visión

El flash no debe estar a menos de 1 metro (3 pies 4 pulg.) del sujeto.

Se debe prestar especial atención al fotografiar a niños.

No utilice el flash con la ventana tocando a una persona o un objeto

De lo contrario, se podría provocar una quemadura o un incendio.

Evite el contacto con el cristal líquido

Si la pantalla se rompe, tenga cuidado de no hacerse daño con los cristales rotos y evite que el cristal líquido de la pantalla entre en contacto con la piel o se introduzca en los ojos o la boca.

Apáguela cuando esté dentro de un avión o del hospital

Apague la cámara en el interior del avión durante el despegue o el aterrizaje. No utilice las funciones de red inalámbrica durante el vuelo. Siga las normas del hospital si se utiliza en el interior de un hospital. Las ondas electromagnéticas emitidas por esta cámara pueden afectar a los sistemas electrónicos del avión o al instrumental del hospital. Si utiliza una tarjeta Eye-Fi, extráigala de la cámara antes de embarcar en un avión o entrar en un hospital.

Avisos

Avisos para clientes de los EE. UU.

INSTRUCCIONES IMPORTANTES DE SEGURIDAD – GUARDE ESTAS INSTRUCCIONES.

PELIGRO – PARA REDUCIR EL RIESGO DE INCENDIO O DE DESCARGA ELÉCTRICA, SIGA ESTAS INSTRUCCIONES CON SUMO CUIDADO

Si va a conectarse a una fuente de alimentación fuera de Estados Unidos, utilice un adaptador de conexión con la configuración correcta para la toma de corriente a la que vaya a enchufarlo. La unidad de la fuente de alimentación se debe orientar verticalmente o montada sobre el suelo.

Declaración de la Comisión Federal de Comunicaciones (FCC) acerca de las interferencias de radiofrecuencia

Este equipo se ha probado y se ha determinado que cumple los límites establecidos para los dispositivos digitales de la clase B, según la sección 15 de las normas de la FCC. Estos límites se han establecido para proporcionar una protección razonable contra interferencias peligrosas en instalaciones residenciales. Este equipo genera, utiliza y puede emitir radiofrecuencias, y si no se instala y utiliza como indican las instrucciones, puede causar interferencias en las comunicaciones por radio. Sin embargo, no se puede garantizar que no se produzcan interferencias en una instalación en concreto. Si este aparato causa interferencias en la recepción de la televisión o la radio, lo cual puede comprobarse

encendiendo y apagando el equipo, se ruega al usuario que intente corregir las interferencias tomando alguna de las siguientes medidas:

- Reorientar o colocar en otro lugar la antena de recepción.
- Aumentar la separación entre el equipo y el aparato receptor.
- Conectar el equipo en un enchufe de un circuito diferente al que esté conectado el aparato receptor.
- Consultar al distribuidor o a un técnico experimentado de televisión/radio.



Nikon

COOLPIX S6700

PRECAUCIONES

Modificaciones

La FCC exige que se notifique al usuario que cualquier cambio o modificación realizado en este dispositivo, que no haya sido aprobado expresamente por Nikon Corporation, podría invalidar la autorización del usuario a utilizar el equipo.

Cables de interfaz

Utilice los cables de interfaz vendidos o suministrados por Nikon para este equipo. El uso de otros cables de interfaz podría hacer sobrepasar los límites de la sección 15 de la clase B de las normas de la FCC.

Aviso para los clientes del Estado de California

ADVERTENCIA

El manejo del cable de este producto le expondrá al plomo, un producto químico que el Estado de California considera que causa malformaciones u otros daños durante la gestación.

Lávese las manos después de tocarlo.

Nikon Inc.,

1300 Walt Whitman Road
Melville, Nueva York 11747-3064
EE. UU.

Tel.: 631-547-4200

Aviso para los clientes de Canadá

CAN ICES-3 B / NMB-3 B

Aviso para los clientes en Europa

PRECAUCIONES

RIESGO DE EXPLOSIÓN SI LA BATERÍA SE SUSTITUYE POR OTRA DE TIPO INCORRECTO.

DESHÁGASE DE LAS BATERÍAS USADAS SEGÚN LAS INSTRUCCIONES.

Este símbolo indica que los equipos eléctricos y electrónicos deben ser desechados por separado.

La nota siguiente corresponde únicamente a los usuarios de los países europeos:

- Este producto se ha diseñado para desecharlo por separado en un punto de recogida de residuos adecuado. No lo tire con la basura doméstica.





- Desechar y reciclar por separado ayuda a conservar los recursos naturales y previene las consecuencias dañinas para la salud humana y el entorno que podrían surgir a causa de un desecho incorrecto.
- Para obtener más información, puede ponerse en contacto con el vendedor o con las autoridades locales encargadas de la gestión de residuos.

Este símbolo en la batería indica que ésta se debe desechar por separado. La nota siguiente corresponde únicamente a los usuarios de los países europeos:



- Todas las baterías, lleven este símbolo o no, se han diseñado para desecharse por separado en un punto de recogida de residuos adecuado. No las tire con la basura doméstica.
- Para obtener más información, puede ponerse en contacto con el vendedor o con las autoridades locales encargadas de la gestión de residuos.

Tabla de contenido

Introducción.....	ii	Modos de disparo disponibles.....	23
Primero lea esto.....	ii	Paso 3 Encuadre una imagen	24
Acerca de este manual.....	iii	Uso del zoom.....	25
Información y precauciones.....	v	Paso 4 Enfoque y disparo	26
Seguridad	viii	El disparador.....	27
ADVERTENCIAS.....	viii	Paso 5 Reproduzca las imágenes	28
Avisos	xi	Paso 6 Borre las imágenes	30
<hr/>			
Partes de la cámara	1	Funciones de disparo	32
El cuerpo de la cámara.....	1	Modo  (Selector auto. escenas)	32
Colocación de la correa de la cámara	3	Modo de escena (disparo adecuado a las escenas).....	33
Uso de los menús (botón MENU).....	4	Sugerencias y observaciones.....	34
La pantalla	6	Modo de efectos especiales (aplicación de efectos durante el disparo)	38
Modo de disparo.....	6	Modo de retrato inteligente (captura de imágenes de rostros sonrientes).....	40
Modo de reproducción.....	8	Modo  (automático).....	42
<hr/>			
Conceptos básicos de disparo y reproducción	10	Utilización de los Efectos rápidos.....	43
Preparación 1 Introducir la batería.....	10	Funciones que pueden ajustarse con el multiselector	44
Preparación 2 Cargar la batería	12	Uso del flash	45
Preparación 3 Insertar una tarjeta de memoria.....	14	Uso del disparador automático.....	47
Memoria interna y tarjetas de memoria	15	Uso del modo macro.....	49
Preparación 4 Ajustar el idioma, la fecha y la hora de la pantalla.....	16	Ajuste del brillo (compensación de exposición).....	50
Paso 1 Encienda la cámara	20	Ajustes predeterminados.....	51
Paso 2 Seleccione un modo de disparo....	22	Funciones que se pueden ajustar con el botón MENU (menú Disparo)	53

Opciones disponibles en el menú Disparo
..... 54

Funciones que no pueden usarse simultáneamente.....	56
Enfoque	58
Utilización de detección de rostros.....	58
Utilización de la función Suavizado de piel	59
Uso de AF detector de destino.....	60
Sujetos no indicados para autofocus	61
Bloqueo de enfoque	62

Funciones de reproducción.....	63
Zoom de reproducción.....	63
Reproducción de miniaturas/visualización de calendario.....	64
Funciones que se pueden ajustar con el botón MENU (menú Reproducción).....	65

Grabación y reproducción de vídeos	67
Grabación de vídeos.....	67
Funciones que se pueden ajustar con el botón MENU (menú Vídeo).....	70
Reproducción de vídeos.....	71

Configuración general de la cámara ...	73
Funciones que se pueden ajustar con el botón MENU (menú Configuración).....	73

**Conexión de la cámara a un televisor,
ordenador o impresora.....**

Métodos de conexión	75
Uso de ViewNX 2.....	77
Instalación de ViewNX 2.....	77
Transferencia de imágenes al ordenador	80
Visualización de imágenes	82

Sección Referencia	 1
Uso de Asist. panorama	 2
Modo de imágenes favoritas	 5
Añadir imágenes a álbumes.....	 5
Reproducción de imágenes en álbumes	 6
Eliminación de imágenes de los álbumes	 7
Cambio del icono de álbumes favoritos	 8
Modo ordenar automáticamente	 9
Modo mostrar por fecha	 10
Edición de imágenes (fotografías).....	 11
Antes de editar imágenes.....	 11
Efectos rápidos: Cambio del tono o del ambiente	 12
Retoque rápido: Mejora del contraste y la saturación.....	 13
D-Lighting: Mejora del brillo y el contraste	 13

Corrección de ojos rojos: Corrección de ojos rojos cuando se dispara con flash.....	🔗14	Menú Reproducción	🔗45
Retoque con glamour: Mejora de los rostros de personas.....	🔗15	Pedido de impresión (Creación de un pedido de impresión DPOF).....	🔗45
Imagen pequeña: Reducción del tamaño de una imagen.....	🔗17	Pase diapositiva.....	🔗49
Recortar: Creación de una copia recortada.....	🔗18	Proteger.....	🔗50
Conexión de la cámara a un televisor (reproducción en un televisor)	🔗19	Girar imagen.....	🔗52
Conexión de la cámara a una impresora (Direct Print).....	🔗20	Anotación de voz.....	🔗53
Conexión de la cámara a una impresora.....	🔗21	Copiar (Copia entre la memoria interna y la tarjeta de memoria).....	🔗54
Impresión de imágenes de una en una.....	🔗23	Menú Vídeo.....	🔗56
Impresión de varias imágenes.....	🔗25	Opcio. vídeo.....	🔗56
Menú Disparo (para modo 📷 (automático)).....	🔗28	Modo autofocus.....	🔗57
Modo de imagen (Calidad y tamaño de imagen).....	🔗28	VR vídeo.....	🔗58
Balance blancos (Ajuste del tono).....	🔗30	Reduc. ruido del viento.....	🔗58
Disparo continuo.....	🔗33	Menú Configuración.....	🔗59
Sensibilidad ISO.....	🔗35	Pantalla inicio.....	🔗59
Opciones de color.....	🔗36	Zona horaria y fecha.....	🔗60
Modo zona AF.....	🔗37	Config. pantalla.....	🔗62
Modo autofocus.....	🔗41	Impresión fecha (impresión de fecha y hora).....	🔗64
Efectos rápidos.....	🔗41	VR foto.....	🔗65
Menú Retrato inteligente.....	🔗42	Detección de movim.....	🔗66
Suavizado de piel.....	🔗42	Ayuda AF.....	🔗67
Temporizador sonrisa.....	🔗43	Zoom digital.....	🔗67
Antiparpadeo.....	🔗44	Config. sonido.....	🔗68
		Desconexión aut.....	🔗68
		Format. memoria/Format. tarjeta.....	🔗69
		Idioma/Language.....	🔗70
		Modo de vídeo.....	🔗70
		Cargar con ordenador.....	🔗71
		Adverten de parpad.	🔗72
		Carga de Eye-Fi.....	🔗73
		Restaurar todo.....	🔗74

Versión firmware.....	74
Mensajes de error	75
Nombres de los archivos.....	79
Accesorios opcionales.....	80

Notas técnicas e índice.....	1
Cuidados del producto	2
La cámara.....	2
La batería.....	4
Cargador con adaptador de CA.....	5
Tarjetas de memoria	5
Limpieza y almacenamiento.....	6
Limpieza.....	6
Almacenamiento.....	6
Solución de problemas.....	7
Especificaciones	16
Tarjetas de memoria aprobadas	20
Índice.....	22

Partes de la cámara

El cuerpo de la cámara

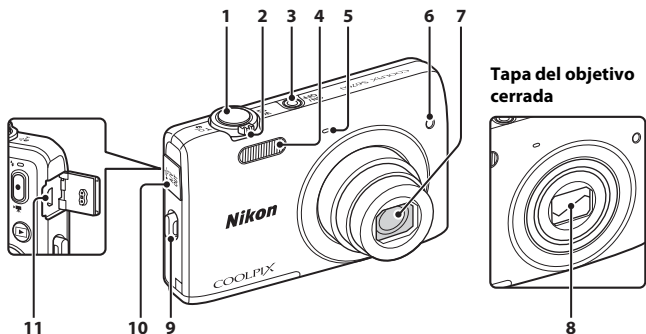

1	Disparador	26
2	Control del zoom	25
	W : Gran angular	25
	T : Teleobjetivo	25
	Reproducción de miniaturas	64
3	Zoom de reproducción	63
	Ayuda	33
3	Interruptor principal/indicador de encendido	20
4	Flash	45

5	Micrófono integrado	53
6	Luz del disparador automático	48
	Luz de ayuda de AF	74
7	Objetivo	
8	Tapa del objetivo	2
9	Ojal para la correa de la cámara	3
10	Tapa del conector	75
11	Conector de salida USB/audio/vídeo	75

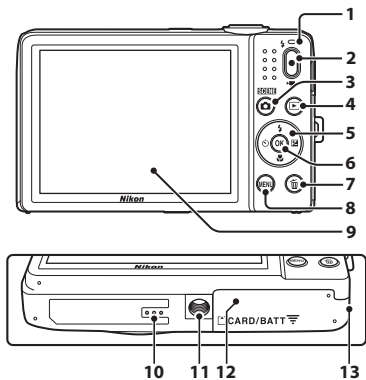

1	Indicador de carga.....	13
	Indicador de flash.....	45
2	Botón grabación de vídeo).....	67
3	Botón (modo de disparo)	22, 33, 38, 40, 42
4	Botón (reproducir).....	28
5	Multiselector	
6	Botón (aplicar selección)	
7	Botón (borrar).....	30, 72, 54

8	Botón MENU	4, 53, 65, 70, 73
9	Pantalla.....	6
10	Altavoz	
11	Rosca para el trípode.....	18
12	Tapa del compartimento de la batería/ de la ranura para tarjeta de memoria....	10, 14
13	Tapa del conector a la red eléctrica (para conexión con adaptador de CA opcional)	80

Colocación de la correa de la cámara

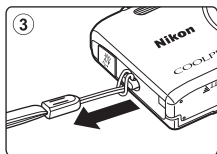
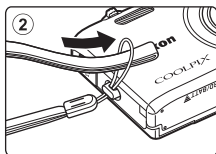
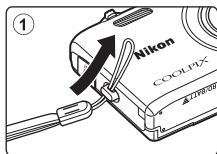

Uso de los menús (botón MENU)

Utilice el multiselector y el botón **OK** para navegar por los menús.

1 Pulse el botón MENU.

- Aparece el menú.



2 Pulse el multiselector ◀.

- El icono de menú activo se muestra en amarillo.

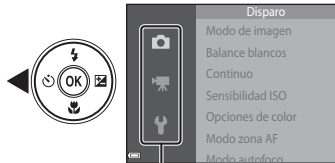

Iconos de menú

3 Seleccione el icono del menú que desee.

- Cambiará el menú.



4 Pulse el botón **OK**.

- Ahora pueden seleccionarse las opciones del menú.



5 Seleccione una opción del menú.

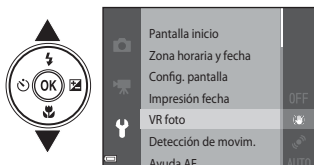

6 Pulse el botón **OK**.

- Se visualizarán los ajustes disponibles de la opción que haya seleccionado.



7 Seleccione un ajuste.





8 Pulse el botón **OK**.

- Se aplicará el ajuste seleccionado.
- Cuando haya terminado de utilizar el menú, pulse el botón **MENU**.



Configuración de las opciones de los menús

- Algunas opciones de los menús no se pueden ajustar dependiendo del modo de disparo activo o del estado de la cámara. Las opciones no disponibles se visualizan en gris y no se pueden seleccionar.
- Cuando se visualiza un menú, puede cambiar al modo de disparo pulsando el disparador, el botón  (modo de disparo) o el botón  (grabación de video).

La pantalla

La información que aparece en la pantalla cambia durante el disparo y la reproducción en función de los ajustes de la cámara y del estado de uso.

De forma predeterminada, la información se visualiza al encender la cámara y cuando está utilizándola, y se apaga transcurridos unos segundos (si **Informac foto** está ajustado en **Info auto** en **Config. pantalla** (📖73)).

Modo de disparo

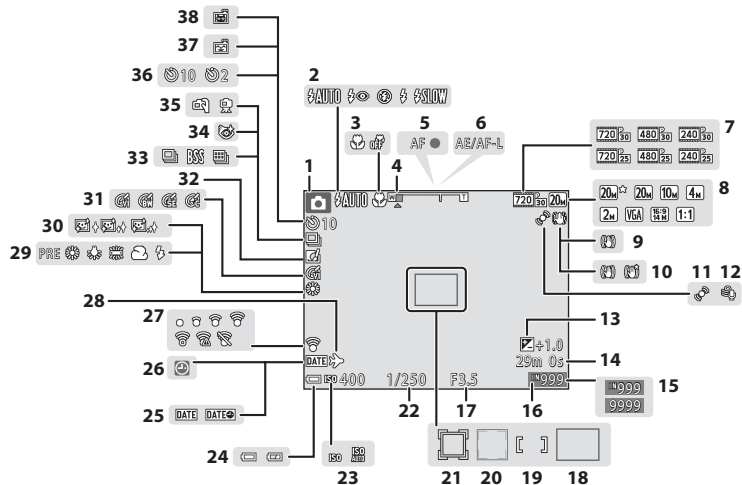

1	Modo de disparo	22, 33, 38, 40, 42
2	Modo de flash.....	45
3	Modo macro.....	49
4	Indicador del zoom.....	25, 49
5	Indicador de enfoque.....	26
6	Indicador AE/AF-L.....	 4
7	Opciones de vídeo	70,  56
8	Modo de imagen.....	54,  28
9	Icono de VR foto.....	73,  65
10	Icono de VR vídeo.....	70,  58
11	Icono Detección de movimiento....	73,  66
12	Reducción de ruido del viento	70,  58
13	Valor de compensación de exposición	50
14	Duración del vídeo.....	67
15	Número de exposiciones restantes (imágenes estáticas).....	20,  29
16	Indicador de la memoria interna.....	20
17	Valor del diafragma.....	27
18	Zona de enfoque (AF detector de destino)	60,  39
19	Zona de enfoque (para manual o central)	 38
20	Zona de enfoque (detección de rostros, detección de mascotas).....	37, 40, 58,  37

21	Zona de enfoque (seguimiento de sujeto)	 38
22	Velocidad de obturación	27
23	Sensibilidad ISO.....	54,  35
24	Indicador del nivel de batería.....	20
25	Impresión fecha.....	73,  64
26	Indicador de "fecha no ajustada".....	16
27	Indicador de comunicación Eye-Fi	74,  73
28	Destino del viaje.....	 60
29	Modo de balance de blancos.....	54,  30
30	Suavizado de piel.....	55,  42
31	Opciones de color.....	54,  36
32	Icono Efectos rápidos.....	43, 54,  41
33	Modo de disparo continuo.....	54,  33
34	Antiparpadeo.....	55,  44
35	A pulso/trípode	34
36	Indicador del disparador automático.....	47
37	Temporizador sonrisa	55,  43
38	Disparo automático para retrato de mascotas	37, 47

Modo de reproducción

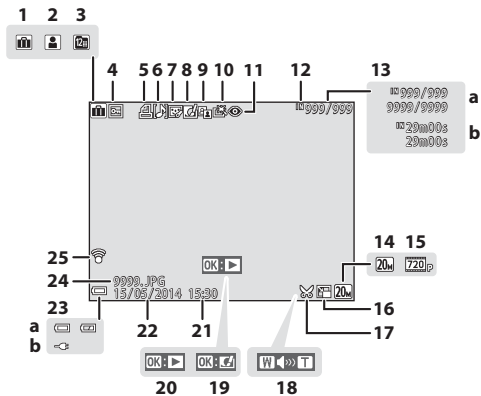

Partes de la cámara

1	Icono de álbum en modo de imágenes favoritas.....		5
2	Icono de categoría en modo ordenar automáticamente.....		9
3	Icono Mostrar por fecha.....		10
4	Icono Proteger		65, 50
5	Icono Pedido de impresión.....		65, 45
6	Icono Anotación de voz.....		65, 53
7	Icono Retoque con glamour.....		65, 15
8	Icono Efectos rápidos		29, 12
9	Icono D-Lighting.....		65, 13
10	Icono Retoque rápido.....		65, 13
11	Corrección de ojos rojos.....		65, 14
12	Indicador de la memoria interna		
13	a Número del fotograma actual/ número total de fotogramas		
	b Duración del vídeo		

14	Modo de imagen.....		54, 28
15	Opciones de vídeo.....		70, 56
16	Icono Imagen pequeña.....		65, 17
17	Icono Recorte.....		63, 18
18	Indicador del volumen.....		71
19	Guía de efectos rápidos		
20	Guía de reproducción de vídeo		
21	Hora de grabación		
22	Fecha de grabación		
23	a Indicador del nivel de batería.....		20
	b Indicador de conexión del cargador con adaptador de CA		
24	Número y tipo de archivo.....		79
25	Indicador de comunicación Eye-Fi		
		74, 73

Conceptos básicos de disparo y reproducción

Preparación 1 Introducir la batería

- 1** Abra la tapa del compartimento de la batería/de la ranura para tarjeta de memoria.

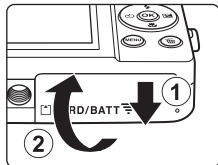

- 2** Introduzca la batería.

- Presione el bloqueo de la batería de color naranja en la dirección de la flecha (1) e introduzca la batería totalmente (2).
- La batería queda bloqueada en su sitio cuando se introduce correctamente.

Bloqueo de la batería

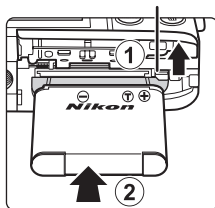

Es muy importante introducir la batería en la dirección correcta

Si se introduce la batería al revés o por el lado contrario podría dañar la cámara.



- 3** Cierre la tapa del compartimento de la batería/
de la ranura para tarjeta de memoria.

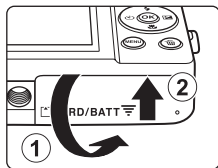

Extracción de la batería

Apague la cámara y compruebe que el indicador de encendido y la pantalla están apagados; seguidamente, abra la tapa del compartimento de la batería/de la ranura para tarjeta de memoria. Mueva el bloqueo de la batería en la dirección indicada por la flecha (1) para expulsar la batería (2).

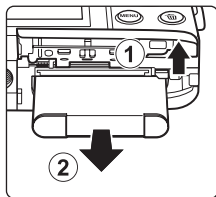

Precaución sobre altas temperaturas

La cámara, la batería y la tarjeta de memoria pueden estar muy calientes justo después de utilizar la cámara.

Preparación 2 Cargar la batería

1 Prepare el cargador con adaptador de CA incluido.

- Si la cámara incluye un adaptador de conexión*, conéctelo a la toma del cargador con adaptador de CA. Empuje el adaptador de conexión firmemente hasta que quede bien encajado. Una vez realizadas las conexiones, si intenta forzar el cable para extraer el adaptador podría averiar el producto.
- * La forma del adaptador de conexión varía en función del país o región en que se adquirió la cámara. Este paso se puede omitir si el adaptador de conexión está unido de forma permanente al cargador con adaptador de CA.

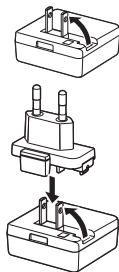

2 Asegúrese de que la batería esté instalada en la cámara y conecte la cámara al cargador con adaptador de CA en el orden ① a ③.

- No encienda la cámara todavía.
- Asegúrese de que la orientación de los conectores es correcta. No introduzca ni extraiga los conectores en ángulo cuando los conecte y los desconecte.

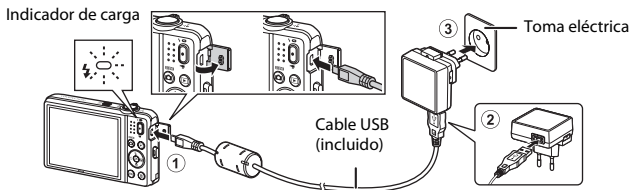



- El indicador de carga comenzará a parpadear lentamente en verde para indicar que la batería se encuentra en proceso de carga.
- No es posible disparar mientras la cámara está conectada al cargador con adaptador de CA.

Indicador de carga	Descripción
Parpadea lentamente (verde)	La batería se está cargando.
Apagado	Una vez finalizada la carga, el indicador de carga deja de parpadear en verde y se apaga. Se necesitan aproximadamente 2 horas y 40 minutos para cargar una batería totalmente agotada.
Parpadea rápidamente (verde)	<ul style="list-style-type: none"> La temperatura ambiente no es adecuada para la carga. Cargue la batería en espacios interiores con una temperatura ambiente de entre 5 °C y 35 °C (41 °F y 95 °F). El cable USB o el cargador con adaptador de CA no está bien conectado, o bien hay un problema con la batería. Desconecte el cable USB o desenchufe el cargador con adaptador de CA y vuelva a conectarlos correctamente. Pruebe a cambiar la batería.

3 Desenchufe el cargador con adaptador de CA de la toma eléctrica, después, desconecte el cable USB.

Carga con el ordenador o el cargador de la batería

- También puede cargar la batería conectando la cámara a un ordenador ( 74,  71).
- Puede utilizar el cargador de la batería MH-66 (disponible por separado;  80) para cargar la batería sin necesidad de usar la cámara.

Preparación 3 Insertar una tarjeta de memoria

- 1 Apague la cámara y abra la tapa del compartimento de la batería/de la ranura para tarjeta de memoria.

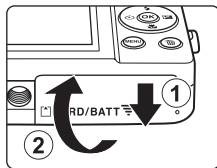

- 2 Introduzca la tarjeta de memoria.

- Deslice la tarjeta de memoria hasta que quede fija en su lugar.

Ranura para tarjeta de memoria

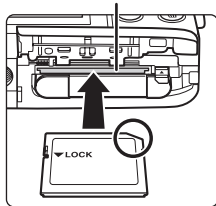

- Es muy importante introducir la tarjeta de memoria en la dirección correcta**

Si la tarjeta de memoria se introduce al revés o por el lado contrario, se podría dañar la cámara y la tarjeta de memoria.



- 3 Cierre la tapa del compartimento de la batería/de la ranura para tarjeta de memoria.

✓ Formateo de la tarjeta de memoria

La primera vez que se introduce en esta cámara una tarjeta de memoria utilizada previamente en otro dispositivo, es muy importante formatearla con la cámara. Introduzca la tarjeta de memoria en la cámara, pulse el botón **MENU** y seleccione **Format. tarjeta** en el menú Configuración.

Extracción de la tarjeta de memoria

Apague la cámara y compruebe que el indicador de encendido y la pantalla están apagados; seguidamente, abra la tapa del compartimento de la batería/de la ranura para tarjeta de memoria. Presione suavemente la tarjeta de memoria en la cámara (1) para expulsarla parcialmente (2).

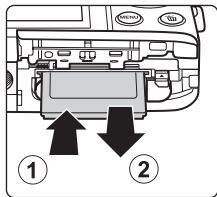

✓ Precaución sobre altas temperaturas

La cámara, la batería y la tarjeta de memoria pueden estar muy calientes justo después de utilizar la cámara.

Memoria interna y tarjetas de memoria

Los datos de la cámara, incluidos los videos y las imágenes, se pueden guardar en la memoria interna de la cámara o en una tarjeta de memoria. Para utilizar la memoria interna de la tarjeta, extraiga primero la tarjeta de memoria.



Preparación 4 Ajustar el idioma, la fecha y la hora de la pantalla

Cuando se enciende la cámara por primera vez, aparece la pantalla de selección de idioma y la pantalla de ajuste de fecha y hora para configurar el reloj de la cámara.

- Si sale de la pantalla sin configurar la fecha y la hora,  parpadeará en la pantalla de disparo.

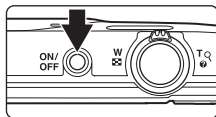
- 1** Pulse el interruptor principal para encender la cámara.



- 2** Utilice el multiselector   para seleccionar el idioma que desee y pulse el botón .

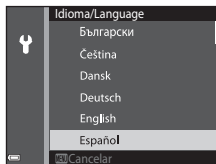

- 3** Seleccione **Sí** y pulse el botón .

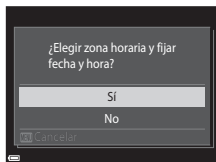

4 Seleccione su zona horaria local y pulse el botón **OK**.

- Para activar la opción de horario de verano, pulse **▲**.  aparece encima del mapa cuando la opción de horario de verano está activada. Para desactivar la función horario de verano, pulse **▼**.

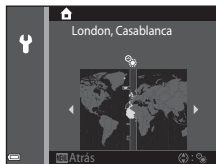

5 Seleccione el formato de fecha y pulse el botón **OK**.

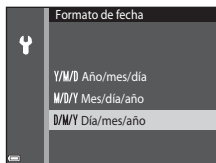

6 Ajuste la fecha y la hora, y después pulse el botón **OK**.

- Seleccione un campo: pulse **◀▶** (cambia entre **D, M, A**, la hora y los minutos).
- Edite la fecha y la hora: pulse **▲▼**.
- Confirme los ajustes: seleccione el campo de los minutos y pulse el botón **OK**.

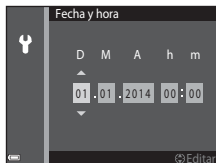

7 Seleccione **Sí** y pulse el botón **OK**.

- Una vez finalizada la configuración, el objetivo se extiende y la cámara entra en modo de disparo.

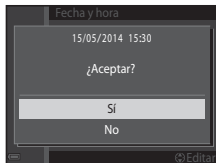



Cambio de la configuración de idioma o fecha y hora

- Puede cambiar su configuración mediante los ajustes **Idioma/Language** y **Zona horaria y fecha** del **Y** menú Configuración (📖73).
- Puede activar o desactivar el horario de verano en el menú de configuración **Y** seleccionando **Zona horaria y fecha** y después **Zona horaria**. Pulse el multiselector ▶ y después ▲ para activar el horario de verano y adelantar el reloj una hora; o bien pulse ▼ para desactivar el horario de verano y atrasar el reloj una hora.



La pila del reloj

- El reloj de la cámara funciona gracias a una pila de reserva incorporada. La pila del reloj de reserva se carga cuando se introduce la batería principal en la cámara o cuando se conecta un adaptador de CA opcional y puede hacer que el reloj funcione durante varios días tras aproximadamente diez horas de carga.
- Si se agota la pila de reserva de la cámara, aparecerá la pantalla de configuración de fecha y hora cuando encienda la cámara. Vuelva a ajustar la fecha y la hora. Consulte el paso 3 (📖16) de "Preparación 4 Ajustar el idioma, la fecha y la hora de la pantalla" para obtener más información.



Impresión de la fecha de disparo en las imágenes impresas

- Puede imprimir de forma permanente la fecha de disparo en las imágenes cuando se toman si ajusta **Impresión fecha** en el menú Configuración (📖73).
- Puede utilizar el software ViewNX 2 (📖77) para imprimir la fecha de disparo en las imágenes capturadas sin usar la opción **Impresión fecha**.



A series of ten horizontal dashed lines spanning the width of the page, intended for handwriting practice.

Paso 1 Encienda la cámara

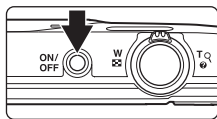

1 Pulse el interruptor principal.

- La pantalla se enciende.
- Para apagar la cámara, vuelva a pulsar el interruptor principal.



2 Compruebe el indicador del nivel de batería y el número de exposiciones restantes.

Indicador del nivel de batería

Indicador	Descripción
	El nivel de batería es alto.
	El nivel de batería es bajo.
 Batería agotada.	La cámara no captura imágenes. Recargue la batería.

Número de exposiciones restantes

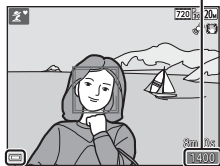

Indicador del nivel de batería



Número de exposiciones restantes

Aparece el número de imágenes que se pueden tomar.

-  aparece si no hay ninguna tarjeta de memoria introducida en la cámara y las imágenes se guardarán en la memoria interna.

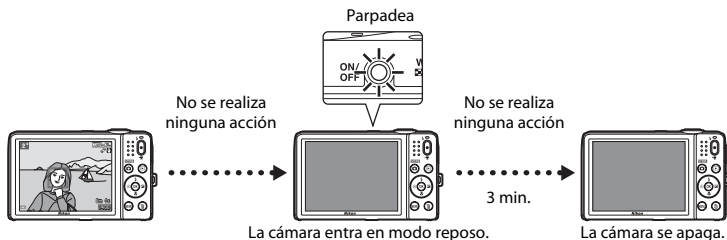
Función Desconexión aut.





- Transcurre aproximadamente un minuto antes de que la cámara entre en modo reposo. Este tiempo se puede modificar mediante el ajuste **Desconexión aut.** del menú Configuración (73).
- Con la cámara está en modo de reposo, la pantalla se apaga si realiza una de estas operaciones:
 - Pulse el interruptor principal, el disparador, el botón  (modo de disparo), el botón  (reproducir) o el botón  grabación de video).

Paso 2 Seleccione un modo de disparo

- 1 Pulse el botón .







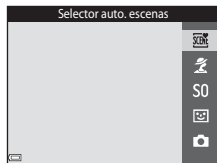



- 2 Utilice el multiselector  para seleccionar un modo de disparo y pulse el botón .

- El modo  (selector auto. escenas) se utiliza en este ejemplo.
- La configuración del modo de disparo se guarda incluso después de apagar la cámara.



Modos de disparo disponibles

	Selector auto. escenas	 32
	La cámara selecciona automáticamente el mejor modo de escena al encuadrar la imagen, facilitando aún más la toma de imágenes con los ajustes precisos para la escena.	
	Escena	 33
	Los ajustes de la cámara se optimizan en función de la escena seleccionada.	
S0	Efectos especiales	 38
	Se pueden aplicar efectos a las imágenes durante el disparo.	
	Retrato inteligente	 40
	Cuando la cámara detecta un rostro sonriente, puede tomar una imagen normalmente sin pulsar el disparador (temporizador sonrisa). También puede utilizar la función de suavizado de piel para suavizar los tonos de la piel de rostros de personas.	
	Modo automático	 42
	Se utiliza para disparo general. La configuración se puede ajustar para adaptarse a las condiciones de disparo y al tipo de toma que quiera capturar.	

Paso 3 Encuadre una imagen

1 Sujete la cámara con firmeza.

- Evite que los dedos y otros objetos se acerquen al objetivo, al flash, a la luz de ayuda de AF, al micrófono y al altavoz.
- Al tomar fotografías con orientación vertical, gire la cámara de modo que el flash quede por encima del objetivo.

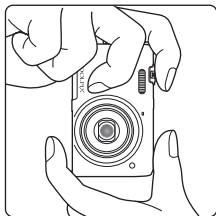
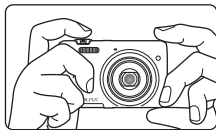

2 Encuadre la imagen.

- Cuando la cámara determina automáticamente el modo de escena, el icono del modo de disparo cambia (📖32).

Icono del modo de disparo



👍 Observaciones sobre el modo **SCN** (Selector auto. escenas)

- En función de las condiciones de disparo, la cámara tal vez no seleccione el modo de escena deseado. En ese caso, seleccione otro modo de disparo (📖33, 38, 40, 42).
- Cuando se utiliza el zoom digital, el modo de escena cambia a **SCN**.

Si se utiliza un trípode

- Se recomienda utilizar un trípode para estabilizar la cámara cuando en las siguientes situaciones:
 - Cuando se dispara con poca luz
 - Cuando se dispara con el modo de flash (📖46) ajustado en (🔘) (apagado)
 - Cuando se utiliza el ajuste de teleobjetivo
- Si utiliza un trípode para estabilizar la cámara durante el disparo, ajuste **VR foto** en **Apagada** en el menú Configuración (📖73) para evitar posibles errores provocados por esta función.

Uso del zoom

Cuando se mueve el control del zoom, la posición del objetivo zoom cambia.

- Para acercarse al sujeto: mueva el control hacia **T** (teleobjetivo).
- Para alejarse y ver un área más grande: mueva el control hacia **W** (gran angular).

Cuando se enciende la cámara, el zoom se ajusta en su posición máxima de gran angular.

- Cuando se mueve el control del zoom, se muestra el indicador de zoom en la parte superior de la pantalla.
- El zoom digital, que permite ampliar el sujeto hasta 4x la relación máxima de zoom óptico, se puede activar moviendo el control del zoom hasta la posición **T** sin soltarlo cuando el zoom de la cámara está en la posición máxima del zoom óptico.

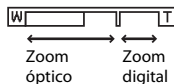
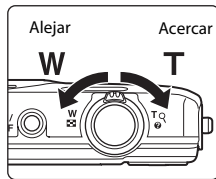

Observaciones sobre el zoom digital

El indicador de zoom se ilumina en azul cuando se activa el zoom digital, y lo hace en amarillo cuando la imagen se amplía todavía más.

- El indicador de zoom es azul: la calidad de imagen no se reduce visiblemente si se utiliza la función de zoom dinámico de precisión.
- El indicador de zoom es amarillo: la calidad de imagen disminuye considerablemente.
- El indicador permanece en azul ocupando una zona más amplia cuando el tamaño de imagen es más pequeño.
- Es posible que el indicador de zoom no se ponga azul si se utilizan determinados ajustes de disparo.

Paso 4 Enfoque y dispारे

1 Pulse el disparador hasta la mitad.

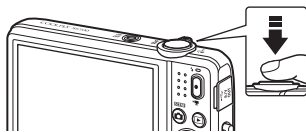

- Cuando el sujeto está enfocado, la zona de enfoque aparece en verde (pueden aparecer en verde múltiples zonas de enfoque).
- Si utiliza el zoom digital, la cámara enfoca en el centro del fotograma y la zona de enfoque no se visualiza. Cuando la cámara logra enfocar, el indicador de enfoque (📖) se ilumina en color verde.
- Si la zona de enfoque o el indicador de enfoque parpadea, significa que la cámara no puede enfocar. Modifique la composición e intente pulsar de nuevo el disparador hasta la mitad.



2 Sin levantar el dedo, pulse el disparador hasta el fondo.



El disparador

<p>Pulsar hasta la mitad</p>		<p>Para ajustar el enfoque y la exposición (velocidad de obturación y valor de diafragma), presione el disparador suavemente hasta que note cierta resistencia. El enfoque y la exposición permanecerán bloqueados mientras se mantenga pulsado el disparador hasta la mitad.</p>
<p>Pulsar hasta el fondo</p>		<p>Pulse el disparador hasta el fondo para activar el obturador y tomar una imagen. No haga fuerza al pulsar el disparador, ya que podría producir sacudidas de la cámara y originar imágenes movidas. Pulse el botón con suavidad.</p>

Observaciones sobre la grabación de vídeos y cómo guardar imágenes

El indicador que muestra el número de exposiciones restantes o el indicador que muestra la duración máxima del vídeo parpadea cuando se están guardando imágenes o cuando se está grabando un vídeo. **No abra la tapa del compartimento de la batería/de la ranura para tarjeta de memoria, ni tampoco extraiga la batería ni la tarjeta de memoria** mientras parpadee el indicador. Si lo hace, podría perder datos, averiar la cámara o dañar la tarjeta de memoria.



Paso 5 Reproduzca las imágenes

1 Pulse el botón (reproducir).

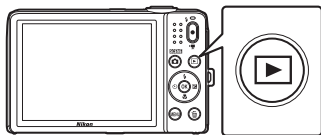
- Si pulsa el botón  (reproducir) sin soltarlo mientras la cámara está apagada, la cámara se encenderá en modo de reproducción.



2 Utilice el multiselector para seleccionar la imagen que quiera visualizar.

- Pulse  sin soltarlo para desplazarse rápidamente por las imágenes.

Muestra la imagen anterior



Muestra la imagen siguiente

- Para volver al modo de disparo, pulse el botón  o el disparador.



Función Efectos rápidos



- Si se visualiza **OK: [E]** en el modo de reproducción a pantalla completa, puede pulsar el botón **OK** para aplicar un efecto a la imagen.
- Cuando aparezca la pantalla de selección de efectos, utilice el multiselector **▲▼◀▶** para seleccionar un efecto, pulse el botón **OK** y después seleccione **Si** en el diálogo de confirmación, y pulse el botón **OK** para guardar la imagen como un archivo independiente. Consulte “Efectos rápidos: Cambio del tono o del ambiente” (p. 12) para obtener más información.

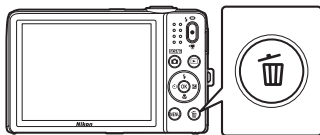

Paso 6 Borre las imágenes

- 1** Pulse el botón  para borrar la imagen que aparezca en la pantalla en ese momento.



- 2** Utilice el multiselector   para seleccionar el método de borrado que desee y pulse el botón .

- Para salir sin borrar, pulse el botón **MENU**.

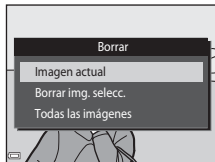

- 3** Seleccione **Sí** y pulse el botón .

- Una vez borradas, no se pueden recuperar las imágenes.
- Para cancelar, seleccione **No** y pulse el botón .

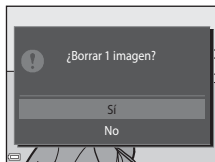

Uso de la pantalla Borrar img. selecc.

1 Utilice el multiselector ◀▶ o para seleccionar una imagen para borrar; seguidamente, pulse ▲ para mostrar 🗑️.

- Para deshacer la selección, pulse ▼ para quitar 🗑️.
- Mueva el control del zoom (📖) hasta la posición **T** (🔍) para volver a la reproducción a pantalla completa o **W** (📐) para cambiar a reproducción de miniaturas.



2 Añada 🗑️ a todas las imágenes que quiera borrar y después pulse el botón **OK** para confirmar la selección.

- Aparecerá un cuadro de diálogo de confirmación. Siga las instrucciones que aparecen en pantalla completar la operación.



Eliminación de la última imagen capturada en modo de disparo

En el modo de disparo, pulse el botón 🗑️ para borrar la última imagen guardada.











Funciones de disparo

Modo (Selector auto. escenas)



La cámara selecciona automáticamente el mejor modo de escena al encuadrar la imagen, facilitando aún más la toma de imágenes con los ajustes precisos para la escena.

Acceda al modo de disparo → botón  (modo de disparo) →  (selector auto. escenas) → botón 

Cuando la cámara selecciona un modo de escena, el icono del modo de disparo de la pantalla de disparo cambia por el del modo de escena activado.





	Retrato (para tomar retratos de primeros planos de una o dos personas)
	Retrato (para tomar retratos de tres o más personas, o imágenes en las que el fondo grande ocupa todo el encuadre)
	Paisaje
	Retrato nocturno (para tomar retratos de primeros planos de una o dos personas)
	Retrato nocturno (para tomar retratos de tres o más personas, o imágenes en las que el fondo grande ocupa todo el encuadre)
	Paisaje nocturno
	Macro
	Contraluz (para tomar imágenes de sujetos que no sean personas)
	Contraluz (para tomar imágenes de retratos)
	Otras escenas

Funciones disponibles en el modo (selector auto. escenas)



















- Modo flash ( 45)
- Disparador automático ( 47)
- Compens. de exposición ( 50)

Modo de escena (disparo adecuado a las escenas)

Cuando se selecciona una escena, los ajustes de la cámara se optimizan automáticamente para la escena seleccionada.

Acceda al modo de disparo → botón  (modo de disparo) →  (segundo icono desde arriba*) →  → seleccione una escena → botón 

* Aparecerá el icono del último modo de escena seleccionado.

 Retrato (ajuste predeterminado)	 Paisaje ¹	 Deportes ² (📖34)	 Retrato nocturno ³
 Fiesta/icono interior ² (📖34)	 Playa ²	 Nieve ²	 Puesta de sol ^{2,3}
 Amanecer/anochece ^{1,3}	 Paisaje nocturno ^{1,3} (📖34)	 Macro (📖35)	 Gastronomía (📖35)
 Museo ² (📖35)	 Fuego artificial ^{1,3} (📖35)	 Copia blanco y negro ² (📖35)	 Contraluz ² (📖36)
 Asist. panorama (📖36)	 Retrato de mascotas (📖37)		

¹ La cámara enfoca al infinito.

² La cámara enfoca la zona que se encuentre en el centro del encuadre.

³ Se recomienda usar un trípode, ya que la velocidad de obturación es lenta. Ajuste **VR foto** en **Apagada** en el menú Configuración (📖73) si utiliza un trípode para estabilizar la cámara durante el disparo.

Visualización de una descripción de cada modo de escena (Pantalla de ayuda)

Seleccione una escena y mueva el control del zoom (📖1) hacia **T** (🔍) para ver una descripción de dicha escena. Para volver a la pantalla original, vuelva a mover el control del zoom hacia **T** (🔍).

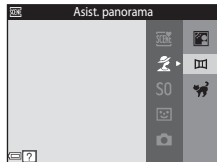

Sugerencias y observaciones







Deportes

- Con el disparador pulsado hasta el fondo, la cámara puede capturar de forma continua hasta 6 imágenes a una velocidad aproximada de 1,1 fps (si el modo de imagen está ajustado en **20M**).
- La velocidad de fotogramas con el disparo continuo puede variar en función de la configuración del modo de imagen, de la tarjeta de memoria que se utilice o de las condiciones de disparo.
- El enfoque, la exposición y el tono se fijan en los valores determinados en la primera imagen de cada serie.





Fiesta/interior

- Para evitar los efectos de las sacudidas de la cámara, sujétela con firmeza. Ajuste **VR foto** en **Apagada** en el menú Configuración (73) si utiliza un trípode para estabilizar la cámara durante el disparo.





Paisaje nocturno

- Desde la pantalla que aparece tras seleccionar  **Paisaje nocturno**, seleccione  **A pulso** o  **Trípode**.
-  **A pulso** (ajuste predeterminado): seleccione esta opción para obtener fotografías con menor borrosidad y ruido, incluso si sujeta la cámara a pulso.
-  **Trípode**: seleccione esta opción si utiliza un trípode o cualquier otro medio para estabilizar la cámara durante el disparo.
 - La reducción de la vibración está desactivada si, en el menú Configuración, **VR foto** (73) está ajustado en **Encendida**.

Macro

- El modo macro () se activa y la cámara aplica el zoom automáticamente hasta la posición más próxima en la que sea posible enfocar.
- Puede mover la zona de enfoque. Pulse el botón , utilice el multiselector  para mover la zona de enfoque y, después, pulse el botón  para aplicar el ajuste.

Gastronomía

- El modo macro () se activa y la cámara aplica el zoom automáticamente hasta la posición más próxima en la que sea posible enfocar.
- Puede ajustar el tono con el multiselector . El ajuste del tono se guarda en la memoria de la cámara incluso después de apagarla.
- Puede mover la zona de enfoque. Pulse el botón , utilice el multiselector  para mover la zona de enfoque y, después, pulse el botón  para aplicar el ajuste.



Museo

- La cámara captura una serie de hasta diez imágenes mientras el disparador está pulsado hasta el fondo y selecciona y guarda automáticamente la imagen más nítida de la serie (BSS (selector de mejor disparo)).
- El flash no destella.

Fuego artificial

- La velocidad de obturación se fija en cuatro segundos.





Copia blanco y negro

- Utilice esta opción con el modo macro () si el sujeto está a poca distancia.

Contraluz

- El flash siempre destella.



Asist. panorama

- Puede usar este modo cuando tome una serie de imágenes que quiera combinar más adelante en un ordenador para montar una única panorámica.
- Seleccione la dirección en la que quiera añadir las imágenes a la panorámica con el multiselector  y después pulse el botón .
- Tras tomar la primera imagen, tome las demás que necesite comprobando cómo conectará cada imagen con la siguiente. Para finalizar el disparo, pulse el botón .
- Transfiera las imágenes a un ordenador y utilice Panorama Maker (79) para montarlas en una única panorámica.
Consulte "Uso de Asist. panorama" (2) para obtener más información.

Retrato de mascotas

- Si apunta la cámara a un perro o a un gato, esta detecta el rostro de la mascota y lo enfoca. De forma predeterminada, la cámara detecta el rostro de un gato o de un perro y acciona el obturador automáticamente (disparador automático de retrato de mascotas).
- En la pantalla que aparece al seleccionar  **Retrato de mascotas**, elija  **Individual** o  **Continuo**.
 -  **Individual**: la cámara captura una imagen cuando se detecta el rostro de un perro o un gato.
 -  **Continuo**: la cámara captura tres imágenes de forma continua cuando se detecta el rostro de un perro o un gato.

Función Disparo automático para retrato de mascotas

- Pulse el multiselector  para cambiar los ajustes de **Disp.auto retr.mascotas**.
 - : la cámara detecta un rostro de perro o de gato y automáticamente acciona el obturador.
 - **OFF**: la cámara no acciona el obturador automáticamente, incluso si se detecta un rostro de perro o de gato. Pulse el disparador. La cámara también detecta rostros de personas cuando **OFF** está seleccionado.
- **Disp.auto retr.mascotas** se ajusta en **OFF** después de haber tomado cinco imágenes en ráfaga.
- También es posible disparar pulsando el disparador, independientemente del ajuste de **Disp.auto retr.mascotas**. Si  **Continuo** está seleccionado, es posible tomar imágenes de forma continua si se mantiene el disparador pulsado hasta el fondo.

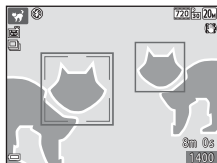

Zona de enfoque

- Cuando la cámara detecta un rostro, éste se visualiza dentro de un borde amarillo. Cuando la cámara enfoca un rostro dentro de un borde doble (zona de enfoque), el borde doble se pone de color verde. Si no se detecta ningún rostro, la cámara enfoca el sujeto que se encuentre en el centro del encuadre.
- En algunas condiciones de disparo, es posible que el rostro de la mascota tal vez no se pueda detectar, pero sí aparezcan otros sujetos dentro de un borde.











Modo de efectos especiales (aplicación de efectos durante el disparo)

Se pueden aplicar efectos a las imágenes durante el disparo.

Acceda al modo de disparo → botón  (modo de disparo) → S0 (tercer icono desde arriba*) → ►►►▲▼ → seleccione un efecto → botón 

* Aparecerá el icono del último efecto seleccionado.

Categoría	Descripción
S0 Suave (ajuste predeterminado)	Suaviza la imagen añadiendo al difuminar toda la imagen.
SE Sepia nostálgico	Añade tonos sepia y reduce el contraste para simular el efecto de una fotografía antigua.
 Monocromo contr. alto	Cambia la imagen a blanco y negro, y le aplica alto contraste.
 Clave alta	Aplica a toda la imagen un tono luminoso.
 Clave baja	Aplica a toda la imagen un tono oscuro.
 Color selectivo	Crea una imagen en blanco y negro en la que se conserva solo el color especificado.
POP Pop	Aumenta la saturación de color de toda la imagen para crear una copia más luminosa.
VI Súper vívido	Aumenta la saturación del color en toda la imagen y potencia el contraste.
 Pintura	Da a la imagen el aspecto de un cuadro.

Categoría	Descripción
 1 Efecto cámara juguete 1	Da a toda la imagen un tono amarillento y oscurece los bordes de la imagen.
 2 Efecto cámara juguete 2	Reduce la saturación del color en toda la imagen y oscurece los bordes de la imagen.
 Proceso cruzado	Otorga a la imagen una apariencia de misterio basada en un color específico.

- La cámara enfoca la zona que se encuentre en el centro del encuadre.
- Si selecciona **Color selectivo** o **Proceso cruzado**, utilice el multiselector ▲▼ para seleccionar el color que desee con el control deslizante.

Para cambiar la configuración de cualquiera de las funciones siguientes, pulse el botón **OK** para cancelar la selección del color.

- Modo flash (📖45)
- Disparador automático (📖47)
- Modo macro (📖49)
- Compens. de exposición (📖50)

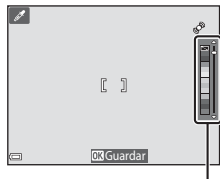

Para volver a la pantalla de selección de color, vuelva a pulsar el botón **OK**.



Control deslizante

Modo de retrato inteligente (captura de imágenes de rostros sonrientes)

Cuando la cámara detecta un rostro sonriente, puede tomar una imagen normalmente sin pulsar el disparador (temporizador sonrisa (📖55)). Puede utilizar la función de suavizado de piel para suavizar los tonos de la piel de rostros de personas.

Acceda al modo de disparo → botón  (modo de disparo) →  Retrato inteligente → botón 

1 Encuadre la imagen.

- Oriente la cámara hacia un rostro humano.

2 Sin pulsar el disparador, espere a que el sujeto sonría.

- Si la cámara detecta que el rostro enmarcado con el borde doble está sonriendo, el obturador se acciona automáticamente.
- Cada vez que la cámara detecta un rostro sonriente, acciona automáticamente el obturador.

3 Finalice el disparo automático.

- Lleve a cabo una de las operaciones siguientes para finalizar el disparo.
 - Ajuste **Temporizador sonrisa** en **Apagado**.
 - Pulse el botón  y seleccione un modo de disparo distinto.

Observaciones sobre el modo de retrato inteligente

En algunas condiciones de disparo, es posible que la cámara no pueda detectar rostros ni sonrisas (📖58). El disparador también se puede utilizar para el disparo.



Si parpadea la luz del disparador automático



Si se utiliza el temporizador de sonrisa, la luz del disparador automático parpadea cuando la cámara detecta un rostro y parpadea más rápidamente después de accionarse el obturador.

Funciones disponibles en el modo de retrato inteligente

- Modo flash (📖45)
- Disparador automático (📖47)
- Compens. de exposición (📖50)
- Menú Retrato inteligente (📖53)





Modo (automático)

Se utiliza para disparo general. La configuración se puede ajustar para adaptarse a las condiciones de disparo y al tipo de toma que quiera capturar.

Acceda al modo de disparo → botón  (modo de disparo) → modo  (automático) → botón 

- Puede cambiar el modo en que la cámara selecciona la zona del encuadre para enfocar si cambia el ajuste **Modo zona AF** (45). El ajuste predeterminado es **AF detector de destino** (60).



Funciones disponibles en el modo (automático)

- Modo flash (45)
- Disparador automático (47)
- Modo macro (49)
- Compens. de exposición (50)
- Disparo (54)

Utilización de los Efectos rápidos



Cuando se encuentra en el modo  (automático), puede aplicar efectos a imágenes inmediatamente después de accionar el obturador.

- La imagen editada se guarda como archivo independiente con otro nombre.

1 Pulse el botón  cuando la imagen se visualice después de haberla tomado en el modo  (automático).

- Cuando se pulsa el botón **MENU** o si no se lleva a cabo ninguna operación durante aproximadamente cinco segundos, la pantalla vuelve automáticamente a la pantalla de disparo.
- Para no visualizar la pantalla mostrada a la derecha, ajuste **Efectos rápidos** en **Apagado** en el menú Disparo (📖54).



2 Utilice el multiselector  para seleccionar el efecto que desee y pulse el botón .

- Mueva el control del zoom (📖1) hasta la posición **T** (📖) para volver a la reproducción a pantalla completa o **W** (📖) para cambiar a reproducción de miniaturas.
- Para salir sin guardar la imagen editada, pulse el botón **MENU**. Cuando aparezca un diálogo de confirmación, seleccione **Sí** y pulse el botón .
- Si desea obtener información acerca de los tipos de efectos, consulte "Efectos rápidos: Cambio del tono o del ambiente" (📖12).

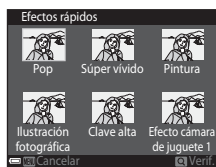

3 Seleccione **Sí** y pulse el botón .

Funciones que pueden ajustarse con el multiselector

Las funciones disponibles varían según el modo de disparo, como puede verse a continuación.

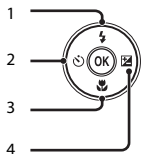

		(selector auto. escenas)	Escena	Efectos especiales	Retrato inteligente	Modo (automático)
1	Modo flash (📖45)	✓	*	✓	✓*	✓
2	Disparador automático (📖47)	✓		✓	✓*	✓
3	Modo macro (📖49)	-		✓	-	✓
4	Compens. de exposición (📖50)	✓		✓	✓	✓

* La disponibilidad depende del ajuste.

Uso del flash

Puede seleccionar el modo de flash para que se adapte a las condiciones de disparo.

- 1 Pulse el multiselector ▲ (⚡).



- 2 Seleccione el modo de flash que desee (📖46) y pulse el botón OK.

- Si un ajuste no se confirma pulsando el botón OK en unos cuantos segundos, se cancelará la selección.

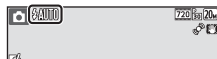

✓ El indicador de flash

- El estado del flash se puede confirmar pulsando el disparador hasta la mitad.
 - Encendido: el flash destella cuando se pulsa el disparador hasta el final.
 - Parpadea: el flash se está cargando. La cámara no toma imágenes.
 - Apagado: el flash no destella cuando se toma la imagen.
- Si el nivel de batería es bajo, la pantalla se apaga mientras se carga el flash.

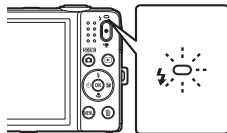

Modos de flash disponibles



Automático

El flash destella cuando es necesario, por ejemplo, si hay poca luz.

- El icono del modo de flash de la pantalla de disparo se visualiza únicamente justo después de aplicar el ajuste.



Auto con reducc. ojos rojos

Reduce el efecto de "ojos rojos" que el flash suele causar en los retratos.



Apagado

El flash no destella.

- Se recomienda utilizar un trípode para estabilizar la cámara cuando se dispara en entornos oscuros.



Flash de relleno

El flash destellará cada vez que se tome una imagen. Se utiliza para "rellenar" (iluminar) las sombras y los sujetos a contraluz.



Sincronización lenta

Adecuado para retratos nocturnos y al atardecer que incluyen paisaje de fondo. El flash destella cuando es necesario para iluminar el sujeto principal; se utilizan velocidades de obturación lentas para captar el fondo por la noche o con poca luz.



Configuración del modo de flash

- Este ajuste tal vez no esté disponible en determinados modos de disparo.
- El ajuste aplicado en el modo  (automático) se guarda en la memoria de la cámara incluso después de apagarla.



Reducción de ojos rojos

Si la cámara detecta ojos rojos al guardar una imagen, la zona afectada se procesa para reducir el efecto de ojos rojos antes de guardar la imagen.

Tenga en cuenta lo siguiente al realizar el disparo:

- Se requiere un tiempo superior al habitual para guardar las imágenes.
- La reducción de ojos rojos no siempre produce los resultados deseados en algunos casos.
- En raras ocasiones, la reducción de ojos rojos se aplica a zonas de una imagen que no la necesitan. En estos casos, seleccione otro modo de flash y vuelva a tomar la imagen.

Uso del disparador automático

La cámara está equipada con un disparador automático que acciona el obturador aproximadamente diez y dos segundos después de haber pulsado el disparador.

Ajuste **VR foto** en **Apagada** en el menú Configuración (📖73) si utiliza un trípode para estabilizar la cámara durante el disparo.

1 Pulse el multiselector ◀ (👁).



2 Seleccione 👁10s o 👁2s y pulse el botón OK.

- 👁10s (diez segundos): utilícelo en acontecimientos importantes, por ejemplo, bodas.
- 👁2s (dos segundos): utilícelo para evitar las sacudidas de la cámara.
- Si un ajuste no se confirma pulsando el botón OK en unos cuantos segundos, se cancelará la selección.
- Cuando el modo de disparo es el modo de escena **Retrato de mascotas**, aparece 📷 (disparador automático de retrato de mascotas) (📖37). No se puede utilizar el disparador automático.

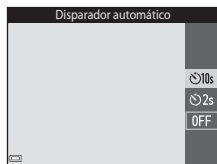

3 Encuadre la imagen y pulse el disparador hasta la mitad.

- El enfoque y la exposición se ajustan.



4 Pulse el disparador hasta el fondo.

- Se inicia la cuenta atrás. La luz del disparador automático parpadea y luego aparece fija aproximadamente un segundo antes de que se accione el obturador.
- Cuando se suelta el obturador, el disparador automático cambiará a la posición **OFF**.
- Para detener la cuenta atrás, vuelva a pulsar el disparador.

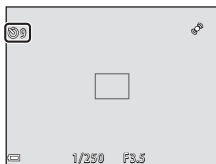

Uso del modo macro

Utilice el modo macro para tomar imágenes de primeros planos.

- 1 Pulse el multiselector ▼ (👉).



- 2 Seleccione **ON** y pulse el botón **OK**.

- Si un ajuste no se confirma pulsando el botón **OK** en unos cuantos segundos, se cancelará la selección.



- 3 Mueva el control del zoom para ajustar la relación de zoom en una posición donde 👉 y el indicador de zoom aparezcan en verde.



- Si la relación de zoom se ajusta en una posición en la que el indicador del zoom se iluminan en verde, la cámara puede enfocar sujetos hasta aproximadamente a 30 cm (1 pie) del objetivo. Si el zoom está en la posición donde aparece ▲, la cámara puede enfocar sujetos a tan solo aproximadamente 5 cm (2 pulg.) del objetivo.

👍 Observaciones sobre la utilización del flash

Es posible que el flash no pueda iluminar totalmente el sujeto a distancias inferiores a 50 cm (1 pie 8 pulg.).

📝 Configuración del modo macro

- Este ajuste tal vez no esté disponible en determinados modos de disparo.
- El ajuste aplicado en el modo (automático) se guarda en la memoria de la cámara incluso después de apagarla.

Ajuste del brillo (compensación de exposición)

Puede ajustar el brillo general de la imagen.

1 Pulse el multiselector ► (☒).



2 Seleccione un valor de compensación y pulse el botón OK.

- Para iluminar la imagen, elija un valor positivo (+).
- Para oscurecer la imagen, elija un valor negativo (-).
- El valor de compensación se aplica incluso sin pulsar el botón OK.

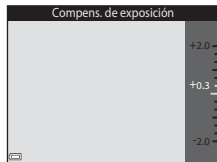























































Valor de la compensación de exposición





El ajuste aplicado en el modo  (automático) se guarda en la memoria de la cámara incluso después de apagarla.

Ajustes predeterminados

A continuación se describen los ajustes predeterminados para cada modo de disparo.

	Modo flash ( 45)	Disparador automático ( 47)	Modo macro ( 49)	Compens. de exposición ( 50)
 (selector auto. escenas)	 AUTO ¹	Apagado	Apagado ²	0,0
Escena				
 (retrato)	 	Apagado	Apagado ²	0,0
 (paisaje)	 ²	Apagado	Apagado ²	0,0
 (deportes)	 ²	Apagado ²	Apagado ²	0,0
 (retrato nocturno)	  ³	Apagado	Apagado ²	0,0
 (fiesta/interior)	  ⁴	Apagado	Apagado ²	0,0
 (playa)	 AUTO	Apagado	Apagado ²	0,0
 (nieve)	 AUTO	Apagado	Apagado ²	0,0
 (puesta de sol)	 ²	Apagado	Apagado ²	0,0
 (amanecer/ anochecer)	 ²	Apagado	Apagado ²	0,0
 (paisaje nocturno)	 ²	Apagado	Apagado ²	0,0
 (macro)	 ²	Apagado	Encendido ²	0,0
 (gastronomía)	 ²	Apagado	Encendido ²	0,0
 (museo)	 ²	Apagado	Apagado	0,0
 (fuego artificial)	 ²	Apagado ²	Apagado ²	0,0 ²
 (copia en blanco y negro)	 ²	Apagado	Apagado	0,0

	Modo flash ( 45)	Disparador automático ( 47)	Modo macro ( 49)	Compens. de exposición ( 50)
 (contraluz)	 ²	Apagado	Apagado ²	0,0
 (asist. panorama)		Apagado	Apagado	0,0
 (retrato de mascotas)	 ²	 ⁵	Apagado	0,0
SO (efectos especiales)		Apagado	Apagado	0,0
 (retrato inteligente)	 AUTO	Apagado	Apagado ²	0,0
 (automático)	 AUTO	Apagado	Apagado	0,0

- ¹ Es posible seleccionar  **AUTO** (flash automático) o  (apagado). Si se selecciona  **AUTO** (flash automático), la cámara selecciona automáticamente el modo de flash indicado para la escena.
- ² Este ajuste no se puede cambiar.
- ³ Este ajuste no se puede cambiar. El ajuste del modo de flash se fija en flash de relleno con sincronización lenta y reducción de ojos rojos.
- ⁴ Se puede utilizar la sincronización lenta con el modo de flash con reducción de ojos rojos.
- ⁵ No se puede utilizar el disparador automático. La opción Disparo automático para retrato de mascotas se puede activar o desactivar (37).

Funciones que se pueden ajustar con el botón MENU (menú Disparo)

Los siguientes ajustes se pueden modificar pulsando el botón **MENU** durante el disparo (📖4).

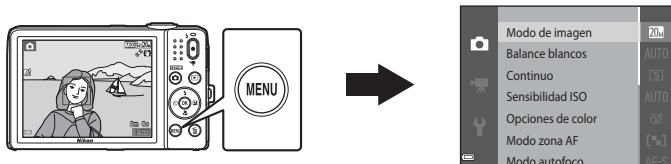













Los ajustes que pueden modificarse dependen del modo de disparo, tal como puede verse a continuación.





	Selector auto. escenas	Escena ²	Efectos especiales	Retrato inteligente	Modo automático
Modo de imagen ¹	✓	✓	✓	✓	✓
Balance blancos	-	-	-	-	✓
Continuo	-	-	-	-	✓
Sensibilidad ISO	-	-	-	-	✓
Opciones de color	-	-	-	-	✓
Modo zona AF	-	-	-	-	✓
Modo autofocus	-	-	-	-	✓
Efectos rápidos	-	-	-	-	✓
Suavizado de piel	-	-	-	✓	-
Temporizador sonora	-	-	-	✓	-
Antiparpadeo	-	-	-	✓	-

¹ El ajuste también se aplica a los demás modos de disparo.

² Hay disponibles ajustes adicionales para algunos modos de escena. Consulte "Sugerencias y observaciones" (📖34) para obtener más información.

Opciones disponibles en el menú Disparo

Opción	Descripción	
Modo de imagen	Permite establecer la combinación de tamaño y calidad de imagen empleada al guardar las imágenes. • Ajuste predeterminado:  5.152x3.864	 28
Balance blancos	Permite ajustar el balance de blancos para adaptarse a las condiciones meteorológicas o a la fuente de luz y poder hacer que los colores de las imágenes coincidan con lo que percibe el ojo humano. • Ajuste predeterminado: Automático	 30
Continuo	Permite seleccionar entre disparo individual o continuo. • Ajuste predeterminado: Individual	 33
Sensibilidad ISO	Permite controlar la sensibilidad de la cámara a la luz. • Ajuste predeterminado: Automático Cuando se selecciona Automático , ISO aparece en la pantalla durante el disparo si aumenta la sensibilidad ISO.	 35
Opciones de color	Permite cambiar los tonos de color de las imágenes. • Ajuste predeterminado: Color	 36
Modo zona AF	Permite determinar cómo selecciona la cámara la zona de enfoque utilizada para el autofocus. • Ajuste predeterminado: AF detector de destino ( 60)	 37
Modo autofocus	Permite seleccionar AF sencillo , que enfoca solo cuando se pulsa el disparador hasta la mitad, o AF permanente , que sigue enfocando incluso cuando el disparador no está pulsando hasta la mitad. • Ajuste predeterminado: AF sencillo	 41
Efectos rápidos	Permite activar o desactivar la función de efectos rápidos ( 43). • Ajuste predeterminado: Encendido	 41

Opción	Descripción	
Suavizado de piel	Permite seleccionar el nivel de suavizado de piel para los rostros de personas. <ul style="list-style-type: none"> • Ajuste predeterminado: Normal 	 42
Temporizador sonrisa	Permite seleccionar si la cámara acciona o no automáticamente el obturador cuando detecta un rostro sonriente de persona. <ul style="list-style-type: none"> • Ajuste predeterminado: Encendido 	 43
Antiparpadeo	La cámara acciona automáticamente el obturador dos veces con cada toma y guarda una imagen en la que el sujeto aparezca con los ojos abiertos. <ul style="list-style-type: none"> • Ajuste predeterminado: Apagado 	 44

Funciones que no pueden usarse simultáneamente

Algunas funciones no se pueden utilizar con otras opciones de menú.

Función restringida	Opción	Descripción
Modo de flash	Continuo (📖54)	Si se selecciona cualquier opción que no sea Individual , no se podrá utilizar el flash.
	Antiparpadeo (📖55)	Si Antiparpadeo está ajustado en Encendido , no podrá utilizar el flash.
Disparador automático	Modo zona AF (📖54)	Si se selecciona Seguimiento de sujeto , no podrá utilizar el disparador automático.
	Temporizador sonrisa (📖55)	Si se selecciona Temporizador sonrisa , no podrá utilizar el disparador automático.
Modo macro	Modo zona AF (📖54)	Si se selecciona Seguimiento de sujeto , no se puede utilizar el modo macro.
Modo de imagen	Continuo (📖54)	Cuando se ha seleccionado Multidisparo 16 , el ajuste Modo de imagen se ha fijado en 5M (tamaño de imagen: 2560 × 1920 píxeles).
	Sensibilidad ISO (📖54)	Si se selecciona 3200 , solo es posible seleccionar el ajuste de modo de imagen de 4M 2.272×1.704 , 2M 1.600×1.200 o 16M 640×480 . Si hay seleccionado cualquier otro ajuste de modo de imagen, cambiará automáticamente a 4M 2.272×1.704 cuando Sensibilidad ISO se ajuste en 3200 .
Balance blancos	Opciones de color (📖54)	Si se selecciona Blanco y negro , Sepia o Cianotipo , el ajuste Balance blancos se fija en Automático .
Sensibilidad ISO	Continuo (📖54)	Si Multidisparo 16 está seleccionado, el ajuste de sensibilidad ISO se fija en Automático .
Modo zona AF	Zoom digital (📖74)	Cuando se utiliza el zoom digital, la cámara enfoca en el centro del encuadre, independientemente del ajuste de Modo zona AF .

Función restringida	Opción	Descripción
Efectos rápidos	Continuo (📖54)	Efectos rápidos no se puede aplicar a las imágenes justo después de haberlas tomado con disparo continuo.
Config. pantalla	Efectos rápidos (📖54)	Si Efectos rápidos está ajustado en Encendido mientras se toman imágenes estáticas, la imagen capturada se visualiza tras el disparo, independientemente del ajuste de Revisión de imagen .
Detección de movim.	Continuo (📖54)	Cuando está seleccionado Multidisparo 16 , la opción Detección de movim. se desactiva.
	Sensibilidad ISO (📖54)	Cuando se selecciona un ajuste distinto de Automático , se desactiva Detección de movim.
	Modo zona AF (📖54)	Cuando está seleccionado Seguimiento de sujeto , la opción Detección de movim. se desactiva.
Zoom digital	Continuo (📖54)	Si Multidisparo 16 está seleccionado, no se puede utilizar el zoom digital.
	Modo zona AF (📖54)	Si Seguimiento de sujeto está seleccionado, no se puede utilizar el zoom digital.
Sonido disparad.	Continuo (📖54)	Si se selecciona un ajuste distinto de Individual , el sonido de obturador se desactiva.
Adverten de parpad.	Continuo (📖54)	Cuando se selecciona un ajuste distinto de Individual , se desactiva Adverten de parpad.

✓ Observaciones sobre el zoom digital

- En función del modo de disparo o de la configuración actual, es posible que el zoom digital no esté disponible (🔊67).
- Cuando se utiliza el zoom digital, la cámara enfoca el centro del encuadre.

Enfoque

La zona de enfoque varía en función del modo de disparo.

Utilización de detección de rostros

Cuando la cámara apunta un rostro de persona en los siguientes modos de disparo, detecta automáticamente el rostro y lo enfoca.

- **Retrato**, **Retrato nocturno** o **Contraluz** en el modo **AF** (selector auto. escenas) (📖32)
- **Retrato** o **Retrato nocturno** en el modo de escena (📖33)
- Modo de retrato inteligente (📖40)
- Si **Modo zona AF** (📖54) está ajustado en **Prioridad al rostro** en el modo **AF** (automático) (📖42)

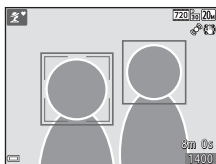

Cuando la cámara detecta más de un rostro, el borde doble (zona de enfoque) aparece alrededor del rostro enfocado y el resto se ven enmarcados por bordes sencillos.

Si se pulsa el disparador hasta la mitad cuando no se detecta ningún rostro:





- Si se selecciona el modo **AF** (selector auto. escenas), la zona de enfoque cambia en función de la escena.
- En los modos de escena **Retrato** y **Retrato nocturno** o en el modo de retrato inteligente, la cámara enfoca el centro del encuadre.
- En el modo **AF** (automático), la cámara selecciona la zona de enfoque que contiene al sujeto más cercano a la cámara.

✓ Observaciones sobre la detección de rostros

- La capacidad de la cámara para detectar los rostros depende de una serie de factores, entre los que se incluye la dirección en la que estén mirando los rostros.
- Es posible que la cámara no sea capaz de detectar rostros en las situaciones siguientes:
 - Cuando los rostros están parcialmente ocultos por gafas de sol u otros objetos
 - Cuando los rostros ocupen una parte demasiado grande o demasiado pequeña del encuadre

Utilización de la función Suavizado de piel

Cuando se acciona el obturador en uno de los siguientes modos de disparo, la cámara detecta de personas y procesa la imagen para difuminar los tonos de la piel del rostro (hasta tres rostros).

- Modo de retrato inteligente (📖40)
 - Es posible ajustar el nivel de suavizado de piel.
 -  **Retrato**,  **Retrato nocturno** o  **Contraluz** en el modo  (selector auto. escenas) (📖32)
 - **Retrato** o **Retrato nocturno** en el modo de escena (📖33)
- Se pueden aplicar funciones de edición como **Suavizado de piel** a las imágenes con **Retoque con glamour** (📖65) incluso después del disparo.

Observaciones sobre la función Suavizado de piel

- Las imágenes tardan más tiempo de lo normal en guardarse tras el disparo.
- En algunas condiciones de disparo, los resultados deseados de la función Suavizado de piel no siempre se consiguen y a veces se aplica la función Suavizado de piel a zonas de la imagen en las que no hay ningún rostro.

Uso de AF detector de destino

Si **Modo zona AF** (☐54) en el modo  (automático) está ajustado en **AF detector de destino**, la cámara enfoca tal como se describe a continuación si se pulsa el disparador hasta la mitad.

- La cámara detecta el sujeto principal y lo enfoca. Cuando el sujeto está enfocado, la zona de enfoque aparece en color verde. Si se detecta un rostro de persona, la cámara ajusta automáticamente la prioridad de enfoque sobre él.

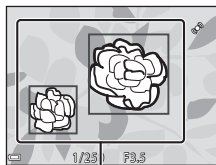

Zonas de enfoque

- Si no se detecta ningún sujeto principal, la cámara seleccionará automáticamente una o más de las nueve zonas de enfoque que contengan el sujeto más cercano. Cuando el sujeto está enfocado, las zonas de enfoque que se seleccionan aparecen en color verde.

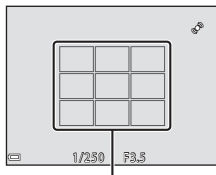

Zonas de enfoque

Observaciones sobre AF detector de destino

- En función de las condiciones de disparo, el sujeto que la cámara determine como sujeto principal puede ser otro.
- Es posible que el sujeto principal no se pueda detectar con determinados ajustes de **Balance blancos**.
- Tal vez la cámara no detecte el sujeto principal adecuadamente en las siguientes situaciones:
 - Cuando el sujeto es muy oscuro o muy claro
 - Cuando el sujeto principal no tiene colores claramente definidos
 - Cuando la imagen se encuadra de tal forma que el sujeto principal queda en un borde de la pantalla
 - Cuando el sujeto principal está formado por un patrón repetido

Sujetos no indicados para autofocus

Es posible que el autofocus automático no produzca los resultados esperados en las siguientes situaciones. En algunos casos excepcionales, es posible que no se enfoque el sujeto a pesar de que la zona de enfoque y el indicador de enfoque aparezca en verde:

- Cuando el sujeto esté muy oscuro
- La escena cuenta con objetos con un brillo muy diferente (p. ej., el sol situado detrás del sujeto hace que este aparezca muy oscuro)
- No hay contraste entre el sujeto y lo que le rodea (p. ej., el sujeto de un retrato que lleva una camisa blanca y se encuentra delante de una pared blanca)
- Hay varios objetos a distintas distancias de la cámara (p. ej., el sujeto está dentro de una jaula)
- Sujetos con patrones repetidos (persianas, edificios con muchas plantas de ventanas parecidas, etc.)
- Cuando el sujeto se mueva rápidamente

En estas situaciones, intente pulsar el disparador hasta la mitad para volver a enfocar varias veces, o enfoque otro sujeto que esté a la misma distancia de la cámara que el sujeto que realmente quiera fotografiar y utilice el bloqueo de enfoque (📖62).

Bloqueo de enfoque

Se recomienda disparar con bloqueo de enfoque si la cámara no consigue activar la zona de enfoque que contiene al sujeto deseado.

1 Ajuste **Modo zona AF en Central** en el modo  (automático) (📖54).

2 Coloque el sujeto en el centro del encuadre y pulse el disparador hasta la mitad.

- La cámara enfoca el sujeto y la zona de enfoque se ilumina en verde.
- El enfoque y la exposición están bloqueados.

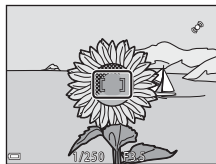

3 Sin levantar el dedo, vuelva a componer la imagen.

- Asegúrese de dejar la misma distancia entre la cámara y el sujeto.



4 Pulse completamente el disparador para tomar la fotografía.



Funciones de reproducción

Zoom de reproducción

Si mueve el control del zoom hacia **T** (📄) en el modo de reproducción a pantalla completa (📄28) acercará la imagen.

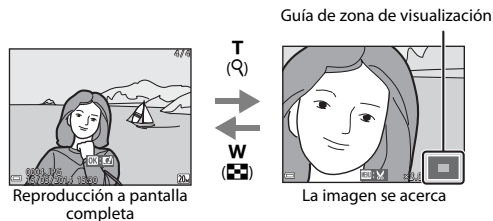

- Es posible cambiar la relación de zoom moviendo el control del zoom hacia **W** (📄) o **T** (📄).
- Para ver una zona distinta de la imagen, pulse el multiselector ▲▼◀▶.
- Si está viendo una imagen capturada con la función de detección de rostros o de detección de mascotas, la cámara ampliará el rostro detectado en el momento del disparo, excepto cuando se capturan imágenes con **Continuo**, **BSS**, **Multidisparo 16** o **Seguimiento de sujeto**. Para acercar una zona de la imagen donde no haya rostros, cambie la relación del zoom y, a continuación, pulse ▲▼◀▶.
- Cuando se visualiza una imagen ampliada, pulse el botón **OK** para volver al modo de reproducción a pantalla completa.

Recortar imágenes

Cuando se visualiza una imagen ampliada, puede pulsar el botón **MENU** para recortar la imagen que incluya solo el fragmento visible y guardarla como un archivo independiente (📄18).

Reproducción de miniaturas/visualización de calendario

Si mueve el control del zoom hacia **W** (🏠) en el modo de reproducción a pantalla completa (📄28) las imágenes se visualizan como miniaturas.



Reproducción a pantalla completa



Reproducción de miniaturas

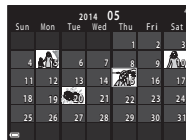

Visualización de calendario













- Es posible cambiar el número de miniaturas visualizadas moviendo el control del zoom hacia **W** (🏠) o **T** (🔍).
- Mientras está en el modo de reproducción de miniaturas, pulse el multiselector ▲▼◀▶ para seleccionar una imagen y, a continuación, pulse el botón **OK** para ver dicha imagen en modo de reproducción a pantalla completa.
- Mientras está en el modo de visualización de calendario, pulse ▲▼◀▶ para seleccionar una fecha y, a continuación, pulse el botón **OK** para ver la imagen capturada en dicho día.



📌 Observaciones sobre la visualización de calendario

Las imágenes capturadas sin configurar la fecha de la cámara se tratan como si se hubieran tomado el 1 de enero de 2014.

Funciones que se pueden ajustar con el botón MENU (menú Reproducción)

Cuando se visualizan imágenes en modo de reproducción a pantalla completa o de miniaturas, es posible configurar las siguientes operaciones de menú pulsando el botón **MENU** (📖4).

Opción	Descripción	
Retoque rápido*	Permite crear fácilmente copias retocadas con el contraste y la saturación mejorados.	 13
D-Lighting*	Permite crear copias con brillo y contraste mejorados, iluminando las partes oscuras de la imagen.	 13
Corrección de ojos rojos*	Corrige el efecto de "ojos rojos" que a veces se produce en las imágenes al disparar con flash.	 14
Retoque con glamour*	Detecta rostros en las imágenes y los retoca con glamour.	 15
Pedido de impresión	Permite seleccionar las imágenes para imprimir, así como el número de copias de cada imagen antes de iniciar la impresión.	 45
Pase diapositiva	Permite ver las imágenes en un pase de diapositivas automático.	 49
Proteger	Protege las imágenes seleccionadas para que no pueda borrarlas accidentalmente.	 50
Girar imagen	Permite girar la imagen visualizada a orientación horizontal o vertical.	 52
Imagen pequeña*	Crea una copia pequeña de las imágenes.	 17
Anotación de voz	Permite que el micrófono de la cámara grabe anotaciones de voz y las asocie a imágenes.	 53
Copiar	Permite copiar imágenes entre la memoria interna y una tarjeta de memoria.	 54

Opción	Descripción	
Imágenes favoritas	Permite añadir imágenes a un álbum. Esta opción no aparece en el modo de imágenes favoritas.	 5
Quitar de favoritas	Permite eliminar imágenes de un álbum. Esta opción solo aparece en el modo de imágenes favoritas.	 7

* Las imágenes editadas se guardan como archivos independientes. Algunas imágenes tal vez no se editen.

Grabación y reproducción de vídeos

Grabación de vídeos

1 Visualice la pantalla de disparo.

- Verifique la cantidad restante de tiempo de grabación de vídeo.
- Si la opción **Informac foto** en **Config. pantalla** (📖73) del menú Configuración está ajustado en **Fot. vídeo+info auto**, la zona visible en el vídeo se confirmará antes de comenzar la grabación de vídeo.

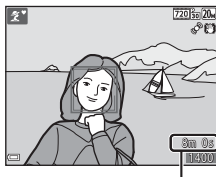

Duración máxima del vídeo

2 Pulse el botón ● (📹 grabación de vídeo) para iniciar la grabación de vídeo.

- La cámara enfoca el centro del encuadre.

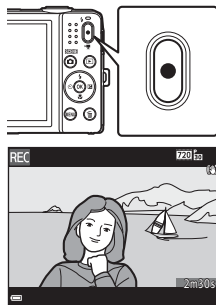

3 Pulse el botón ● (📹 grabación de vídeo) de nuevo para finalizar la grabación.

Duración máxima del vídeo

Los archivos de vídeo individuales no pueden superar los 2 GB de tamaño o los 29 minutos de duración, incluso si hay más espacio libre disponible en la tarjeta de memoria para más duración.

- La duración máxima del vídeo de un solo vídeo se muestra en la pantalla de disparo.
- Es posible que la grabación finalice antes de alcanzar estos límites si la temperatura de la cámara es muy elevada.
- La duración real del vídeo puede variar en función del contenido del vídeo, del movimiento del sujeto o del tipo de tarjeta de memoria.

Observaciones sobre la grabación de vídeos y cómo guardar imágenes

El indicador que muestra el número de exposiciones restantes o el indicador que muestra la duración máxima del vídeo parpadea cuando se están guardando imágenes o cuando se está grabando un vídeo. **No abra la tapa del compartimento de la batería/de la ranura para tarjeta de memoria, ni tampoco extraiga la batería ni la tarjeta de memoria** mientras parpadee el indicador. Si lo hace, podría perder datos, averiar la cámara o dañar la tarjeta de memoria.

Observaciones sobre la grabación de vídeo

- Se recomienda el uso de tarjetas de memoria con clasificación SD Speed Class de 6 o superior para la grabación de vídeo (🔗20). La grabación de vídeo puede detenerse inesperadamente si se utilizan tarjetas de memoria con clasificación Speed Class inferior.
- Cuando se utiliza el zoom digital es posible que se produzca cierta degradación de la calidad de imagen.
- Se pueden llegar a grabar los sonidos del funcionamiento del control del zoom, el propio zoom, el movimiento del motor del objetivo durante el autofocus, la reducción de la vibración del vídeo y el funcionamiento del diafragma cuando cambia el brillo.
- El fenómeno "smear" (🔗3) visible en la pantalla cuando se activa la grabación se grabará con los vídeos. Se recomienda evitar objetos brillantes como el sol, los reflejos del sol y las luces eléctricas cuando se graba vídeo.
- En función de la distancia al sujeto o de la cantidad de zoom aplicado, los sujetos con patrones repetidos (telas, ventanas con motivos, etc.) pueden mostrar franjas de color (patrones de interferencia, moiré, etc.) durante la grabación de vídeo y la reproducción. Esto se produce cuando el patrón del sujeto y el diseño del sensor de imagen interfieren entre sí; no se trata de una avería.

✓ Observaciones sobre la reducción de la vibración durante la grabación de vídeo

- Si **VR vídeo** del menú Vídeo (📖70) está ajustado en **Encendida (híbrido)**, el ángulo de visión (esto es, el área visible en el cuadro) se reduce.
- Si utiliza un trípode para estabilizar la cámara durante el disparo, ajuste **VR vídeo** en **Apagada** para evitar posibles errores provocados por esta función.

✓ Observaciones sobre la temperatura de la cámara

- Es posible que la cámara se caliente al grabar vídeos durante un periodo prolongado de tiempo o cuando se utilice en una zona caliente; esto no significa que esté funcionando incorrectamente.
- Si el interior de la cámara se calienta demasiado durante la grabación de vídeos, la cámara dejará de grabar automáticamente.
Se visualiza el tiempo restante hasta que la cámara dejará de grabar (🕒10s).
Después de que la cámara deje de grabar, se apaga sola.
Deje la cámara apagada hasta que se enfríe el interior de la cámara.

✓ Observaciones sobre el autofocus en grabación de vídeo

Es posible que el autofocus no responda como se espera (📖61). Si ocurre esto, intente lo siguiente:





1. Ajuste **Modo autofocus** en el menú Vídeo como **AF sencillo** (ajuste predeterminado) antes de comenzar la grabación de vídeo.
2. Encuadre en el centro otro sujeto: sitúese a la misma distancia de la cámara que el que realmente quiera enfocar, pulse el botón ● (📷 grabación de vídeo) para iniciar la grabación y, después, modifique la composición.

Funciones que se pueden ajustar con el botón MENU (menú Vídeo)

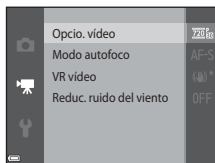
Acceda al modo de disparo → botón MENU → icono de menú  → botón 

Es posible configurar las opciones de menú que se enumeran a continuación.



Opción	Descripción	
Opcio. vídeo	<p>Selecciona el tipo de vídeo.</p> <ul style="list-style-type: none"> Ajuste predeterminado: $\frac{720}{60\text{p}}$ 720/30p/$\frac{720}{50\text{p}}$ 720/25p El ajuste predeterminado es $\frac{480}{60\text{p}}$ 480/30p/$\frac{480}{50\text{p}}$ 480/25p cuando se utiliza la memoria interna. 	 56
Modo autofocus	<p>Seleccione AF sencillo (lo cual bloquea el enfoque cuando se inicia la grabación de vídeo) o AF permanente (lo cual continúa enfocando durante la grabación de vídeo).</p> <ul style="list-style-type: none"> Ajuste predeterminado: AF sencillo 	 57
VR vídeo	<p>Selecciona el ajuste de reducción de la vibración durante la grabación de vídeo.</p> <ul style="list-style-type: none"> Ajuste predeterminado: Encendida (híbrido) 	 58
Reduc. ruido del viento	<p>Define si se reduce o no el ruido del viento durante la grabación de vídeo.</p> <ul style="list-style-type: none"> Ajuste predeterminado: Apagado 	 58

Reproducción de vídeos

Pulse el botón  para acceder al modo de reproducción.

Los vídeos se indican con el icono de opciones de vídeo (70).

Pulse el botón  para reproducir vídeos.

- Para ajustar el volumen, mueva el control del zoom mientras se reproduce un vídeo (1).

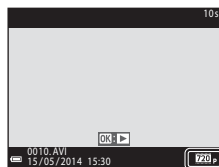

Opcio. vídeo

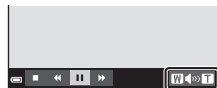

Indicador del volumen

Operación durante la reproducción de vídeo

Los controles de reproducción se muestran en la parte inferior de la pantalla.

Las siguientes operaciones se pueden llevar a cabo con el multiselector ◀▶ para seleccionar un control y después pulsando el botón OK.



Función	Icono	Descripción	
Retroceder	◀	Mantenga pulsado el botón OK para hacer retroceder el vídeo.	
Avanzar	▶	Mantenga pulsado el botón OK para avanzar rápidamente el vídeo.	
Poner en pausa	⏸	Pone en pausa la reproducción. Las siguientes operaciones se pueden llevar a cabo durante la pausa.	
		◀⏮	Rebobina el vídeo un fotograma. Mantenga pulsado el botón OK para retroceder de forma continua.
		⏭▶	Avanza el vídeo un fotograma. Mantenga pulsado el botón OK para avanzar de forma continua.
	▶	Continúe la reproducción.	
Finalizar	■	Vuelve al modo de reproducción a pantalla completa.	

Eliminación de vídeos

Para borrar un vídeo, seleccione el vídeo que desee en modo de reproducción a pantalla completa (📖28) o en modo de reproducción de miniaturas (📖64) y pulse el botón 🗑️ (📖30).







Configuración general de la cámara

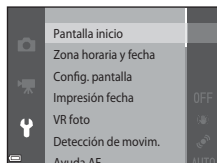











Funciones que se pueden ajustar con el botón MENU (menú Configuración)

Pulse el botón **MENU** → icono de menú **Y** (Configuración) → botón **OK**

Es posible configurar las opciones de menú que se enumeran a continuación.



Opción	Descripción	
Pantalla inicio	Permite seleccionar si se muestra una pantalla de inicio cuando se enciende la cámara.	 59
Zona horaria y fecha	Permite ajustar el reloj de la cámara.	 60
Config. pantalla	Permite ajustar la pantalla de información de fotografías, el brillo de la pantalla y la configuración de revisión de imagen tras el disparo.	 62
Impresión fecha	Permite imprimir la fecha y la hora de disparo en las imágenes.	 64
VR foto	Permite seleccionar el ajuste de reducción de la vibración utilizado durante la captura de imágenes fijas.	 65
Detección de movim.	Permite ajustar si la cámara reduce la borrosidad causada por las sacudidas de la cámara cuando se detecta movimiento al hacer fotografías.	 66

Opción	Descripción	
Ayuda AF	Permite activar o desactivar la luz de ayuda de AF.	 67
Zoom digital	Permite activar y desactivar el zoom digital.	 67
Config. sonido	Permite ajustar la configuración de sonido.	 68
Desconexión aut.	Permite definir la cantidad de tiempo que debe transcurrir para que la pantalla se apague y entre en modo de ahorro de energía.	 68
Format. memoria/ Format. tarjeta	Permite formatear la memoria interna o la tarjeta de memoria.	 69
Idioma/Language	Permite cambiar el idioma de los menús de la cámara.	 70
Modo de vídeo	Permite ajustar la configuración del modo de vídeo para la conexión a un televisor. Puede seleccionar entre NTSC y PAL .	 70
Cargar con ordenador	Permite definir si la batería de la cámara se carga o no al conectar la cámara a un ordenador.	 71
Adverten de parpad.	Permite ajustar si se detectan o no los ojos cerrados al tomar imágenes de personas con la función de detección de rostros activada.	 72
Carga de Eye-Fi	Permite establecer si se activa o no la función para enviar imágenes a un ordenador con una tarjeta Eye-Fi disponible comercialmente.	 73
Restaurar todo	Permite restaurar los ajustes de la cámara a sus valores predeterminados.	 74
Versión firmware	Muestra la versión actual del firmware de la cámara.	 74

Conexión de la cámara a un televisor, ordenador o impresora

Métodos de conexión

Puede mejorar la experiencia con sus fotografías y vídeos si conecta la cámara a un televisor, a un ordenador o a una impresora.

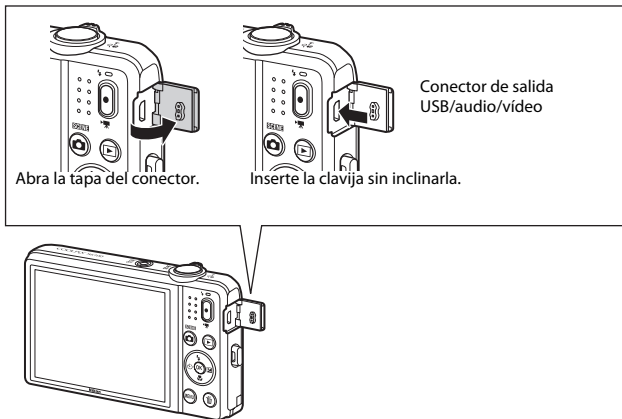

- Antes de conectar la cámara a un dispositivo externo, es muy importante comprobar que el nivel de batería restante es suficiente y que la cámara está apagada. Antes de desconectarla, asegúrese de que la cámara está apagada.
- Si se utiliza el adaptador de CA EH-62G (disponible por separado), se puede alimentar esta cámara a través de una toma eléctrica. No utilice otras marcas o modelos de adaptador de CA, ya que podrían provocar un sobrecalentamiento o un mal funcionamiento de la cámara.
- Para obtener información sobre los métodos de conexión y operaciones disponibles, consulte la documentación suministrada con el dispositivo y las instrucciones incluidas en el presente documento.

Visualización de imágenes en un televisor

📺 19



Puede ver las imágenes y los vídeos de la cámara en un televisor.
Método de conexión: conecte las clavijas de vídeo y audio del cable de audio/vídeo opcional a las tomas de entrada del televisor.

Visualización y organización de imágenes en un ordenador

📖 77



Puede transferir imágenes a un ordenador para retocarlas y para gestionar sus datos.
Método de conexión: conecte la cámara al puerto USB del ordenador con el cable USB.

- Antes de conectar la cámara a un ordenador, instale ViewNX 2 en el ordenador (📖77).
- Si hay conectados dispositivos USB que puedan absorber energía del ordenador, desconéctelos antes de conectar la cámara. Si conecta la cámara y otros dispositivos USB alimentados con el mismo ordenador y al mismo tiempo, podría provocar errores de funcionamiento de la cámara o aumentar drásticamente la alimentación del ordenador y esto podría averiar la cámara o la tarjeta de memoria.

Impresión de imágenes sin necesidad de ordenador

📺 20



Si conecta la cámara a una impresora compatible con PictBridge, puede imprimir imágenes sin tener que usar un ordenador.
Método de conexión: conecte la cámara directamente al puerto USB de la impresora con el cable USB.

Uso de ViewNX 2

ViewNX 2 es un paquete software todo en uno que permite transferir, ver, editar y compartir imágenes. Instale ViewNX 2 con el CD-ROM ViewNX 2 incluido.

Su caja de herramientas para imágenes

ViewNX 2™



Instalación de ViewNX 2

- Es preciso disponer de conexión a Internet.

Sistemas operativos compatibles

Windows

Windows 8.1, Windows 7, Windows Vista, Windows XP

Mac

OS X 10.9, 10.8, 10.7

Consulte el sitio web de Nikon para obtener información sobre los requisitos del sistema, incluida la información más reciente sobre la compatibilidad con los sistemas operativos.

1 Encienda el ordenador e introduzca el CD-ROM ViewNX 2 en la unidad de CD-ROM.

- Windows: si se visualizan instrucciones sobre el CD-ROM en la ventana, siga las indicaciones para acceder a la ventana de instalación.
- Mac: Cuando aparezca la ventana de **ViewNX 2**, haga doble clic en el icono **Welcome**.

2 Seleccione un idioma en el diálogo de selección de idioma para abrir la ventana de instalación.

- Si no está disponible el idioma que desea, haga clic en **Selección de región** para seleccionar una región distinta y, a continuación, seleccione el idioma deseado (el botón **Selección de región** no está disponible en la versión para Europa).
- Haga clic en **Siguiente** para acceder a la ventana de instalación.



3 Inicie el instalador.

- Recomendamos hacer clic en **Guía de instalación** en la ventana de instalación para consultar la información de ayuda de instalación y los requisitos del sistema antes de instalar ViewNX 2.
- Haga clic en **Instalación típica (recomendada)** en la ventana de instalación.

4 Descargue el software.

- Cuando aparezca la pantalla **Descarga de software**, haga clic en **Acepto - Comenzar descarga**.
- Siga las instrucciones que aparecen en pantalla para instalar el software.

5 Salga del programa de instalación cuando aparezca la pantalla que indique el final de la instalación.

- Windows: Haga clic en **Sí**.
- Mac: Haga clic en **Aceptar**.

Se habrá instalado el siguiente software:

- ViewNX 2 (formado por los tres módulos siguientes)
 - Nikon Transfer 2: Para transferir imágenes al ordenador
 - ViewNX 2: Para ver, editar e imprimir las imágenes transferidas
 - Nikon Movie Editor: Para edición básica de los vídeos transferidos
- Panorama Maker (para crear una fotografía panorámica a partir de una serie de imágenes tomadas con el modo de escena Asist. panorama)

6 Extraiga el CD-ROM ViewNX 2 de la unidad de CD-ROM.

Transferencia de imágenes al ordenador

1 Elija la forma en que se van a copiar las imágenes al ordenador.

Elija uno de los siguientes métodos:

- **Conexión USB directa:** apague la cámara y asegúrese de se haya insertado la tarjeta de memoria en la cámara. Conecte la cámara al ordenador con el cable USB. La cámara se enciende automáticamente.

Para transferir las imágenes guardadas en la memoria interna de la cámara, extraiga la tarjeta de memoria de la cámara antes de conectarla al ordenador.

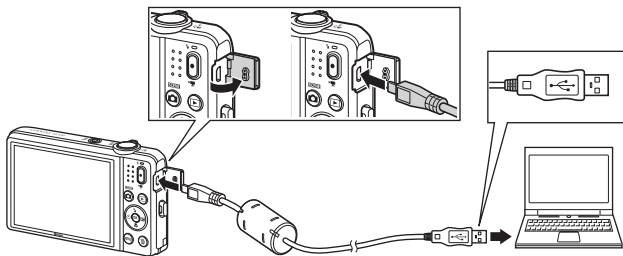

- **Ranura de tarjeta SD:** si su ordenador está equipado con una ranura de tarjeta SD, la tarjeta se puede insertar directamente en la ranura.
- **Lector de tarjetas SD:** conecte un lector de tarjetas (disponible por separado con otros fabricantes) al ordenador e inserte la tarjeta de memoria.

Si se visualiza un mensaje solicitándole que elija un programa, seleccione Nikon Transfer 2.

• **Si se utiliza Windows 7**

Si se visualiza el cuadro de diálogo mostrado a la derecha, siga los pasos descritos a continuación para seleccionar Nikon Transfer 2.

- 1 En **Importar imágenes y vídeos**, haga clic en **Cambiar programa**. Aparecerá un diálogo para seleccionar el programa; seleccione **Importar archivo con Nikon Transfer 2** y haga clic en **Aceptar**.
- 2 Haga doble clic en **Importar archivo**.



Si la tarjeta de memoria contiene muchas imágenes, es normal que Nikon Transfer 2 tarde un poco en iniciarse. Espere a que se inicie Nikon Transfer 2.

✓ Conexión del cable USB

Es posible que no se reconozca la conexión cuando se conecte la cámara a un ordenador mediante un concentrador USB.

2 Transferencia de imágenes al ordenador.

- Haga clic en **Iniciar transferencia**.

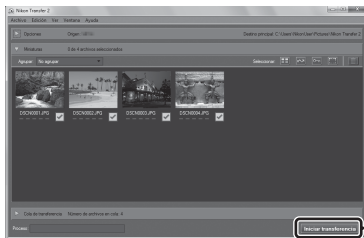

— Iniciar transferencia

- Con los ajustes predeterminados, todas las imágenes de la tarjeta de memoria se copiarán en el ordenador.

3 Finalice la conexión.

- Si la cámara está conectada al ordenador, apáguela y después desconecte el cable USB. Si está usando un lector de tarjetas o una ranura para tarjeta de memoria, elija la opción apropiada en el sistema operativo del ordenador para expulsar el disco extraíble correspondiente a la tarjeta de memoria y, después, extraiga la tarjeta de memoria del lector de tarjetas o de la ranura para tarjeta de memoria.

Visualización de imágenes

Inicie ViewNX 2.

- Las imágenes se visualizan en ViewNX 2 cuando haya finalizado la transferencia.
- Consulte la ayuda en línea para obtener más información sobre el uso de ViewNX 2.

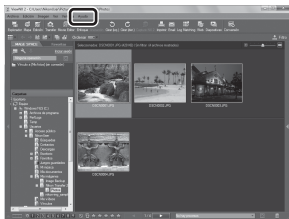

Inicio de ViewNX 2 manualmente

- **Windows:** Haga doble clic en el acceso directo de **ViewNX 2** en el escritorio.
- **Mac:** Haga clic en el icono **ViewNX 2** del Dock.



Sección Referencia

La sección Referencia contiene información detallada y sugerencias de uso de la cámara.

Disparo

Uso de Asist. panorama		02
------------------------------	--	----

Reproducción

Modo de imágenes favoritas		05
Modo ordenar automáticamente		09
Modo mostrar por fecha		10
Edición de imágenes (fotografías)		11
Conexión de la cámara a un televisor (reproducción en un televisor)		19
Conexión de la cámara a una impresora (Direct Print)		20

Menú







Menú Disparo (para modo (automático))		28
Menú Retrato inteligente		42
Menú Reproducción		45
Menú Vídeo		56
Menú Configuración		59

Información adicional





Mensajes de error		75
Nombres de los archivos		79
Accesorios opcionales		80

Uso de Asist. panorama

Utilice un trípode para obtener los mejores resultados. Ajuste **VR foto** en **Apagada** en el menú Configuración (📖73) si utiliza un trípode para estabilizar la cámara durante el disparo.

Acceda al modo de disparo → botón  (modo de disparo) →  (segundo icono desde arriba*) →  →  →  →  (Asist. panorama) → botón 

* Aparecerá el icono del último modo de escena seleccionado.

1 Utilice el multiselector    para seleccionar la dirección en la que se unen las imágenes y pulse el botón .

- Si es necesario, aplique los ajustes de los modos flash (📖45), disparador automático (📖47), modo macro (📖49) y compensación de exposición (📖50) en este paso.
- Pulse el botón  para volver a seleccionar la dirección.



2 Enquadre la primera parte de la escena panorámica y tome la primera imagen.

- La cámara enfoca el sujeto que se encuentre en el centro del encuadre.
- Aproximadamente un tercio de la imagen se muestra translúcido.



3 Tome la siguiente imagen.

- Haga coincidir el contorno de la siguiente imagen para que un tercio de la misma se solape con la imagen anterior y pulse el disparador.



4 Pulse el botón **OK** cuando haya finalizado el disparo.

- La cámara regresará al paso 1.



✓ Observaciones sobre Asist. panorama

- El disparo de la panorámica concluye si la función de desconexión automática de la cámara (**68**) activa el modo de reposo durante el disparo. Se recomienda establecer un valor alto para el ajuste de tiempo que se permite que transcurra antes de que se active la función de apagado automático.
- No es posible eliminar imágenes mientras se dispara en modo Asist. panorama. Cuando tome una nueva imagen, vuelva al paso 1 y comience de nuevo.

Indicador AE/AF-L

En el modo de escena Asist. panorama, la exposición, el balance de blancos y el enfoque de todas las imágenes de una panorámica se fijan en los valores de la primera imagen de cada serie.

Cuando se toma la primera imagen, **AE/AF-L** se muestra para indicar que la exposición, el balance de blancos y el enfoque están bloqueados.



Creación de panorámicas con Panorama Maker

Transfiera las imágenes a un ordenador () y utilice Panorama Maker para montarlas en una única panorámica.

- Panorama Maker se puede instalar en un ordenador desde el CD ViewNX 2 incluido ()
- Para obtener información adicional sobre la utilización de Panorama Maker, consulte las instrucciones en pantalla y la ayuda de Panorama Maker.

Modo de imágenes favoritas

Si añade imágenes (excepto vídeos) a álbumes como imágenes favoritas, puede reproducir solo las imágenes añadidas.

- Las imágenes se pueden ordenar en nueve álbumes. Se pueden añadir hasta 200 imágenes a cada álbum.
- Las imágenes originales no se copian ni se mueven.
- Se puede añadir la misma imagen a varios álbumes.

Añadir imágenes a álbumes

Pulse el botón (modo de reproducción) → botón **MENU** → Imágenes favoritas → botón

1 Utilice el multiselector o para seleccionar una imagen y utilice para mostrar .

- Puede añadir a varias imágenes. Para eliminar , pulse .
- Mueva el control del zoom () hasta la posición **T** () para volver a la reproducción a pantalla completa o **W** () para cambiar a reproducción de miniaturas.



2 Pulse el botón después de configurar los ajustes.

3 Seleccione el álbum que desee y pulse el botón .



- Las imágenes seleccionadas se añadirán.



Reproducción de imágenes en álbumes

Pulse el botón  (modo de reproducción) → botón  →  Imágenes favoritas → botón 

Utilice el multiselector para seleccionar un álbum y luego pulse el botón  para reproducir las imágenes del álbum seleccionado.

- Las funciones del menú Reproducción ( 65) se pueden utilizar para las imágenes del álbum seleccionado (excepto **Copiar** y **Imágenes favoritas**).
- Se pueden realizar las operaciones siguientes desde la pantalla de selección de álbumes.
 - Botón **MENU**: Cambia el icono del álbum ( 8).
 - Botón : Borra todas las imágenes originales añadidas al álbum seleccionado.



Observaciones sobre la eliminación

Si se elimina una imagen en el modo de imágenes favoritas, la imagen original se elimina también. Para obtener más información sobre la eliminación de imágenes de álbumes, consulte "Eliminación de imágenes de los álbumes" ( 7).

Eliminación de imágenes de los álbumes

Acceda al modo **★** Imágenes favoritas → seleccione un álbum con la imagen que quiera eliminar → botón **OK** → botón **MENU** → Quitar de favoritas → botón **OK**

1 Utilice el multiselector **◀▶** o para seleccionar una imagen y utilice **▲** para ocultar **★**.

- Para volver a ver los iconos, pulse **▼**.
- Mueva el control del zoom (**📖**) hasta la posición **T** (**🔍**) para volver a la reproducción a pantalla completa o **W** (**📱**) para cambiar a reproducción de miniaturas.



2 Pulse el botón **OK** después de configurar los ajustes.

3 Seleccione **Sí** y pulse el botón **OK**.

- Para cancelar la eliminación, seleccione **No**.

Cambio del icono de álbumes favoritos

Pulse el botón  (modo de reproducción) → botón  →  Imágenes favoritas → botón 

- 1 Utilice el multiselector para seleccionar un álbum y pulse el botón **MENU**.



- 2 Utilice   para seleccionar un color de icono y pulse el botón .

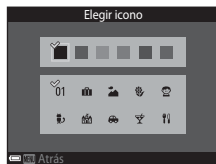



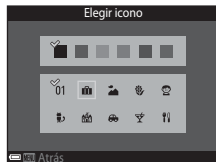

- 3 Seleccione un icono y pulse el botón .

 - El icono cambiará.





Modo ordenar automáticamente

Las imágenes se ordenan automáticamente en categorías, como retratos, paisajes y vídeos, en función de los ajustes de la cámara en el momento del disparo.

Pulse el botón  (modo de reproducción) → botón  →  Ordenar automáticamente. → botón 

Utilice el multiselector para seleccionar una categoría y luego pulse el botón  para reproducir las imágenes de la categoría seleccionada.





- Las funciones del menú Reproducción ( 65) se pueden utilizar para las imágenes de la categoría seleccionada (excepto **Copiar** y **Quitar de favoritas**).
- Mientras se visualiza la pantalla de selección de categorías, pulse el botón  para eliminar todas las imágenes originales de la categoría seleccionada.





Observaciones sobre el modo ordenar automáticamente

- En el modo ordenar automáticamente es posible ordenar en cada categoría un máximo de 999 archivos de imagen y de vídeo.
- Las imágenes o vídeos guardados con otras cámaras distintas no se podrán reproducir en el modo ordenar automáticamente.

Modo mostrar por fecha

Pulse el botón  (modo de reproducción) → botón  →  Mostrar por fecha → botón 

Utilice el multiselector para seleccionar una fecha y luego pulse el botón  para reproducir las imágenes capturadas en la fecha seleccionada.

- Las funciones del menú Reproducción ( 65) se pueden utilizar para las imágenes de la fecha de disparo seleccionada (excepto **Copiar** y **Quitar de favoritas**).
- Las operaciones siguientes están disponibles si se visualiza la pantalla de selección de fecha de disparo.
 - Botón **MENU**: Están disponibles las siguientes funciones.
 - Pedido de impresión*
 - Pase diapositivas
 - Proteger*
 - * Los mismos ajustes se pueden aplicar a todas las imágenes capturadas en la fecha seleccionada.
 - Botón : Borra todas las imágenes capturadas en la fecha seleccionada.

Mostrar por fecha		
	20/05/2014	[3]
	15/05/2014	[2]
	10/05/2014	[1]
	05/05/2014	[10]

Observaciones sobre el modo mostrar por fecha

- Se pueden seleccionar hasta las 29 fechas más recientes. Si hay imágenes correspondientes a más de 29 fechas, todas las imágenes grabadas con anterioridad a las 29 fechas más recientes se combinarán en **Otros**.
- Se pueden visualizar las 9 000 imágenes más recientes.
- Las imágenes capturadas sin configurar la fecha de la cámara se tratan como si se hubieran tomado el 1 de enero de 2014.

Edición de imágenes (fotografías)

Antes de editar imágenes

Puede editar imágenes fácilmente en esta cámara. Las copias editadas se guardan como archivos independientes.

Las copias editadas se guardan con la misma fecha y hora de disparo que las originales.



Restricciones en la edición de imágenes

Una imagen se puede editar hasta diez veces.

Efectos rápidos: Cambio del tono o del ambiente

Opción Efectos rápidos	Descripción
Pop y Súper vívido	Principalmente mejora la saturación de los colores.
Pintura, Clave alta, Efecto cámara de juguete 1, Efecto cámara de juguete 2, Clave baja, Proceso cruzado (rojo), Proceso cruzado (amarillo), Proceso cruzado (verde) y Proceso cruzado (azul)	Principalmente ajusta el tono y le da a la imagen un aspecto distinto.
Ilustración fotográfica, Suave, Retrato suave, Ojo de pez, Estrellas y Efecto maqueta	Procesa las imágenes aplicándoles diversos efectos.
Monocromo contr. alto, Sepia, Cianotipo y Color selectivo	Convierte las imágenes de varios colores en imágenes de un solo color. El color selectivo transforma todos los colores, excepto un color especificado, a blanco y negro.

- 1 Visualice la imagen a la que quiera aplicar un efecto en modo de reproducción a pantalla completa y pulse el botón **OK**.



- 2 Utilice el multiselector **▲▼◀▶** para seleccionar el efecto que desee y pulse el botón **OK**.

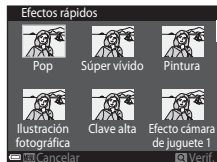

- Mueva el control del zoom (**1**) hasta la posición **T** (**Q**) para volver a la reproducción a pantalla completa o **W** (**E**) para cambiar a reproducción de miniaturas.
- Para salir sin guardar la imagen editada, pulse el botón **MENU**.



- 3 Seleccione **Sí** y pulse el botón **OK**.

- Se creará una copia editada.

Retoque rápido: Mejora del contraste y la saturación



Pulse el botón  (modo de reproducción) → seleccione una imagen → botón MENU → Retoque rápido → botón 

Utilice el multiselector   para seleccionar la cantidad de efecto aplicado y pulse el botón .

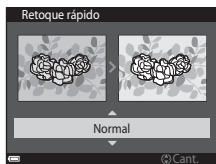
- Se visualizará la versión editada a la derecha.
- Para salir sin guardar la copia, pulse .



D-Lighting: Mejora del brillo y el contraste



Pulse el botón  (modo de reproducción) → seleccione una imagen → botón MENU → D-Lighting → botón 

Utilice el multiselector   para seleccionar
Aceptar y pulse el botón .

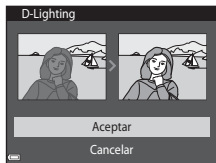
- Se visualizará la versión editada a la derecha.
- Para salir sin guardar la copia, seleccione **Cancelar** y pulse el botón .



Corrección de ojos rojos: Corrección de ojos rojos cuando se dispara con flash

Pulse el botón  (modo de reproducción) → seleccione una imagen → botón MENU → Corrección de ojos rojos → botón 

Previsualice el resultado y pulse el botón .

- Para salir sin guardar la copia, pulse el multiselector .



Observaciones sobre la corrección de ojos rojos

- La corrección de ojos rojos solo se puede aplicar a imágenes en las que se detectan ojos rojos.
- Es posible aplicar la corrección de ojos rojos a mascotas (perros o gatos) incluso si no salen con los ojos rojos.
- La corrección de ojos rojos no siempre produce los resultados deseados en algunas imágenes.
- En raras ocasiones, la corrección de ojos rojos se aplica a zonas de una imagen que no la necesitan.

Retoque con glamour: Mejora de los rostros de personas

Pulse el botón (modo de reproducción) → seleccione una imagen → botón **MENU** → Retoque con glamour → botón

1 Utilice el multiselector para seleccionar el rostro que quiera retocar y pulse el botón .

- Si solo se detecta un rostro, siga con el paso 2.



2 Utilice para seleccionar un efecto, use para seleccionar el nivel del efecto y, a continuación, pulse el botón .

- Puede aplicar varios efectos al mismo tiempo. Ajuste o compruebe los ajustes de todos los efectos antes de pulsar el botón .
- (Rostro pequeño), (Suavizado de piel), (Polvos), (Reducción de destello), (Ocultar bolsas), (Ojos grandes), (Sombra de ojos), (Rímel), (Blanquear dientes), (Lápiz de labios), (Sonrojar mejillas).
- Pulse el botón **MENU** para volver a la pantalla para seleccionar una persona.



3 Previsualice el resultado y pulse el botón .

- Para cambiar la configuración, pulse para volver al paso 2.
- Para salir sin guardar la imagen editada, pulse el botón **MENU**.

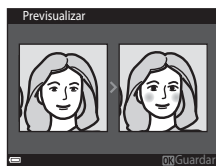

4 Seleccione **Sí** y pulse el botón **OK**.

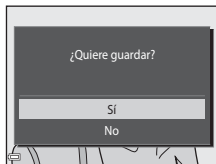

- Se creará una copia editada.





✓ Observaciones sobre el retoque con glamour

- Solo se puede editar un rostro por imagen con la función de retoque con glamour.
- Según la dirección en que miren los rostros o de la luminosidad de los rostros, es posible que la cámara no pueda detectar rostros con precisión o que la función de retoque con glamour no produzca los resultados esperados.
- Si no se detecta ningún rostro, aparece una advertencia y la pantalla regresa al menú Reproducción.
- La función de retoque con glamour está disponible solo para imágenes capturadas con valor de sensibilidad ISO 1600 o inferior, y con tamaño de imagen de 640 × 480 o superior.

Imagen pequeña: Reducción del tamaño de una imagen

Pulse el botón  (modo de reproducción) → seleccione una imagen → botón MENU → Imagen pequeña → botón 

1 Utilice el multiselector ▲▼ para seleccionar el tamaño de copia que desee y pulse el botón .

- Las imágenes tomadas con un ajuste de modo de imagen de  **5.120×2.880** se guardan con un tamaño de 640 × 360, y las imágenes tomadas con un ajuste de modo de imagen de  **3.864×3.864** se guardan a 480 × 480. Pulse el botón  para continuar con el paso 2.

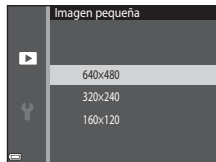

2 Seleccione **Sí** y pulse el botón .

- Se crea una copia editada (relación de compresión aproximada 1:16).

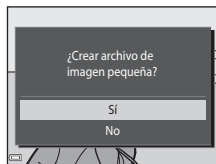

Recortar: Creación de una copia recortada

1 Mueva el control del zoom para ampliar la imagen (📖63).

2 Afine la composición de la copia y pulse el botón **MENU**.

- Mueva el control del zoom hacia **T** (📏) o **W** (📏) para ajustar la relación de zoom. Establezca una relación de zoom en la que se muestre 📏✂️.
- Utilice el multiselector ▲▼◀▶ para desplazarse por la imagen para que en la pantalla únicamente quede visible el fragmento que quiere copiar.



3 Seleccione **Sí** y pulse el botón **OK**.

- Se creará una copia editada.

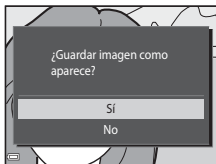

Tamaño de imagen

Las copias creadas con la función Imagen pequeña o recortadas a un tamaño de 320 x 240 o inferior se visualizan en tamaño pequeño en la pantalla de reproducción y no se pueden recortar.

Recorte de la imagen en su orientación vertical actual

Utilice la opción **Girar imagen** (🔄52) para girar la imagen de modo que se visualice con orientación horizontal. Tras recortar la imagen, vuelva a girar la imagen recortada a orientación vertical.

Conexión de la cámara a un televisor (reproducción en un televisor)

1 Apague la cámara y conéctela al televisor.

- Conecte la clavija amarilla en la toma de entrada de vídeo y la clavija blanca en la toma de audio del televisor.
- Asegúrese de que la orientación de los conectores es correcta. No introduzca ni extraiga los conectores en ángulo cuando los conecte y los desconecte.

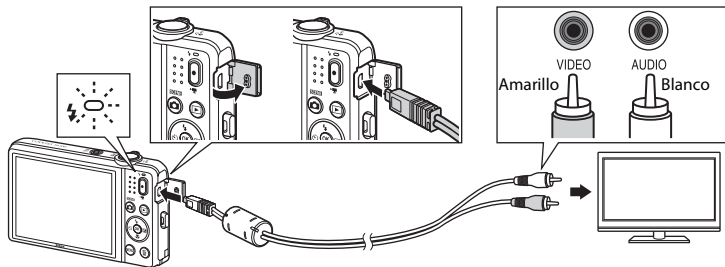

2 Sintonice el televisor en el canal del vídeo.

- Consulte los detalles en la documentación proporcionada con el televisor.

3 Mantenga pulsado el botón para encender la cámara.

- Las imágenes se visualizan en el televisor.
- La pantalla de la cámara no se enciende.

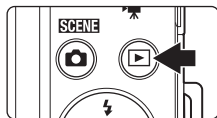

Si no puede ver las imágenes en un televisor

Asegúrese de que **Modo de vídeo** (70) del menú Configuración se ajusta al estándar de su televisor.

Conexión de la cámara a una impresora (Direct Print)

Los usuarios de impresoras compatibles con PictBridge pueden conectar directamente la cámara a la impresora e imprimir las imágenes sin tener que utilizar un ordenador.

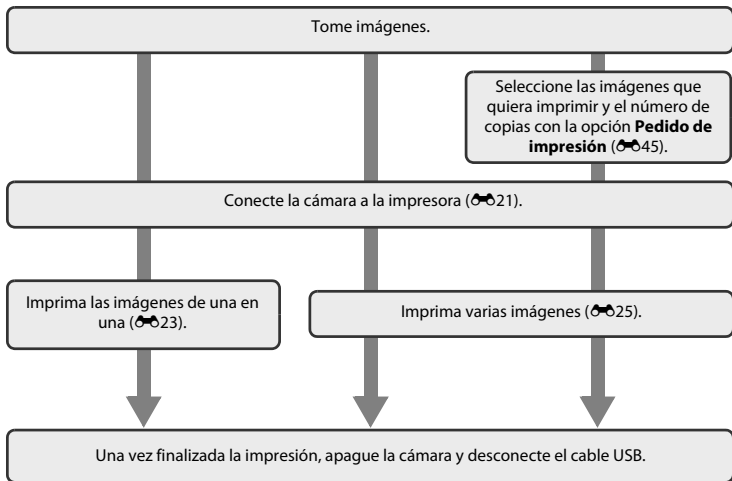

Conexión de la cámara a una impresora

1 Apague la cámara.

2 Encienda la impresora.

- Compruebe la configuración de la impresora.

3 Conecte la cámara a la impresora con el cable USB.

- Asegúrese de que la orientación de los conectores es correcta. No introduzca ni extraiga los conectores en ángulo cuando los conecte y los desconecte.

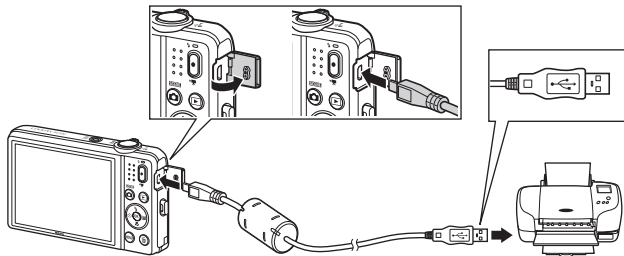

4 La cámara se enciende automáticamente.

- Aparecerá la pantalla de inicio de **PictBridge** (①) en la pantalla de la cámara, seguida de la pantalla **Imprimir selección** (②).

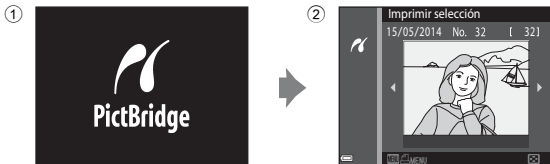

Si no aparece la pantalla de inicio de PictBridge

Si se selecciona **Automático** en **Cargar con ordenador** (671), podría resultar imposible imprimir imágenes mediante la conexión directa de la cámara a algunas impresoras. Si no aparece la pantalla de inicio de PictBridge después de encender la cámara, apague la cámara y desconecte el cable USB. Ajuste **Cargar con ordenador** en **Apagado** y vuelva a conectar la cámara a la impresora.

Impresión de imágenes de una en una

1 Utilice el multiselector para seleccionar la imagen que desee y pulse el botón **OK**.

- Mueva el control del zoom hacia **T** (🔍) para volver a la reproducción de miniaturas o **W** (🖼️) para cambiar a reproducción a pantalla completa.

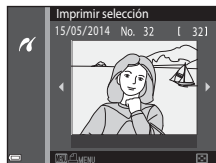

2 Utilice **▲▼** para seleccionar **Copias** y pulse el botón **OK**.

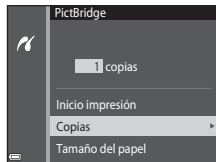

3 Seleccione el número de copias que desee (hasta nueve) y pulse el botón **OK**.

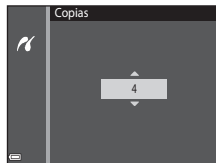

4 Seleccione **Tamaño del papel** y pulse el botón **OK**.

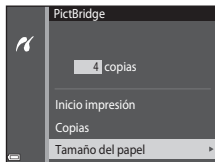

5 Seleccione el tamaño del papel que desee y pulse el botón **OK**.

- Para aplicar el tamaño del papel configurado con la impresora, seleccione **Predeterminado** en la opción Tamaño del papel.
- Las opciones disponibles de tamaño del papel de la cámara varían en función de la impresora utilizada.

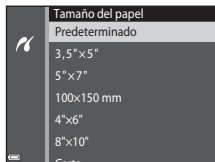

6 Seleccione **Inicio impresión** y pulse el botón **OK**.

- Se inicia la impresión.
- Para cancelar la impresión, pulse el botón **OK**.

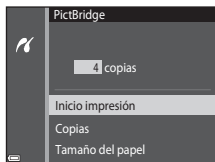

Impresión de varias imágenes

- 1 Cuando se muestre la pantalla **Imprimir selección**, pulse el botón **MENU**.

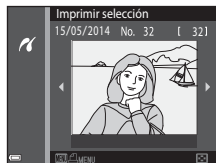

- 2 Utilice el multiselector ▲▼ para seleccionar **Tamaño del papel** y pulse el botón **OK**.

- Para salir del menú de impresión, pulse el botón **MENU**.

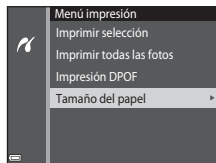

- 3 Seleccione el tamaño del papel que desee y pulse el botón **OK**.

- Para aplicar el tamaño del papel configurado con la impresora, seleccione **Predeterminado** en la opción Tamaño del papel.
- Las opciones disponibles de tamaño del papel de la cámara varían en función de la impresora utilizada.

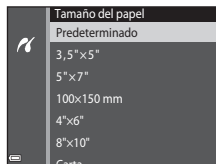

4 Seleccione **Imprimir selección**, **Imprimir todas las fotos** o **Impresión DPOF** y pulse el botón **OK**.

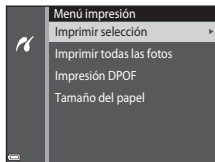

Imprimir selección

Seleccione las imágenes (hasta 99) y el número de copias (hasta nueve) de cada una.

- Utilice el multiselector ◀▶ para seleccionar imágenes y use ▲▼ para especificar el número de copias que quiere imprimir.
- Las imágenes seleccionadas para imprimir se marcarán con  y una cifra que indica el número de copias que se imprimirán. Si no se ha especificado ninguna copia para las imágenes se cancela la selección.
- Mueva el control del zoom hacia **T** (Q) para volver a la reproducción a pantalla completa o **W** (R) para cambiar a reproducción de miniaturas.
- Pulse el botón **OK** cuando haya finalizado el ajuste.
- Cuando aparezca la pantalla que se muestra a la derecha, seleccione **Inicio impresión** y pulse el botón **OK** para iniciar la impresión.

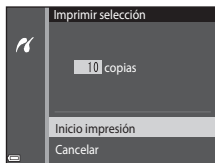

Imprimir todas las fotos

Se imprime una copia de todas las imágenes que haya guardadas en la memoria interna o en la tarjeta de memoria.

- Cuando aparezca la pantalla que se muestra a la derecha, seleccione **Inicio impresión** y pulse el botón **OK** para iniciar la impresión.



Impresión DPOF

Permite imprimir las imágenes cuyo pedido de impresión se creó a través de la opción **Pedido de impresión** (0-045).

- Cuando aparezca la pantalla que se muestra a la derecha, seleccione **Inicio impresión** y pulse el botón **OK** para iniciar la impresión.

Para ver el pedido de impresión actual, seleccione **Ver imágenes** y pulse el botón **OK**. Para imprimir imágenes, pulse el botón **OK** de nuevo.

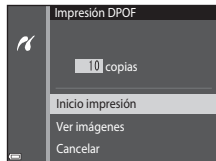

Menú Disparo (para modo (automático))

Modo de imagen (Calidad y tamaño de imagen)

Acceda al modo de disparo → botón **MENU** → Modo de imagen → botón **OK**

Seleccione la combinación de tamaño de imagen y relación de compresión que se utiliza para guardar imágenes. Cuanto mayor sea el ajuste del modo de imagen, mayor será el tamaño en el que se puede imprimir, y cuanto menor sea la relación de compresión, mayor será la calidad de las imágenes, pero se reducirá el número de imágenes que puede guardar.

Opción*	Relación de compresión	Relación de aspecto (horizontal a vertical)
20M * 5.152×3.864★	Aprox. 1/4	4:3
20M 5.152×3.864 (ajuste predeterminado)	Aprox. 1/8	4:3
10M 3.648×2.736	Aprox. 1/8	4:3
4M 2.272×1.704	Aprox. 1/8	4:3
2M 1.600×1.200	Aprox. 1/8	4:3
VGA 640×480	Aprox. 1/8	4:3
Hi-Fi 5.120×2.880	Aprox. 1/8	16:9
1:1 3.864×3.864	Aprox. 1/8	1:1

* El número total de píxeles capturados y el número de píxeles capturados horizontalmente y verticalmente.

Ejemplo: **20M** **5.152×3.864** = aprox. 20 megapíxeles, 5152 × 3864 píxeles

Modo de imagen

- El ajuste del modo de imagen también se puede cambiar en modos de disparo que no sean el automático. El ajuste modificado también se aplica a los demás modos de disparo.
- Algunas funciones no se pueden utilizar con otras opciones de menú (p. 56).



Número de imágenes que se pueden guardar

- El número aproximado de imágenes que se pueden guardar se puede ver en la pantalla durante el disparo (p. 20).
- Tenga en cuenta que, debido a la compresión JPEG, el número de imágenes que se pueden guardar varía considerablemente en función del contenido de la imagen, incluso si se utilizan tarjetas de memoria con la misma capacidad y el mismo ajuste de modo de imagen. Además, el número de imágenes que se pueden guardar varía en función de la marca de la tarjeta de memoria.
- Si el número de exposiciones restantes es 10 000 o más, el número de exposiciones restantes que aparece en la pantalla será "9999".

Impresión de imágenes con relación de aspecto 1:1







Cambie los ajustes de la impresora a "Borde" cuando imprima imágenes con relación de aspecto 1:1. Es posible que algunas impresoras no puedan imprimir imágenes con relación de aspecto 1:1.

Balance blancos (Ajuste del tono)



Seleccione el modo  (automático) → botón MENU → Balance blancos → botón 

Ajuste el balance de blancos para adaptarse a la fuente de luz o a las condiciones meteorológicas para hacer que los colores de las imágenes coincidan con lo que percibe el ojo humano.

- Utilice **Automático** en la mayoría de las condiciones. Cambie el ajuste si quiere ajustar el tono de la imagen que va a tomar.

Opción	Descripción
AUTO Automático (ajuste predeterminado)	El balance de blancos se ajusta automáticamente para adaptarse a las condiciones de luz.
PRE Preajuste manual	Utilice esta opción cuando no consiga el resultado deseado con Automático , Incandescente , etc. ( 31).
 Luz de día	Utilice esta opción si tiene iluminación directa del sol.
 Incandescente	Se utiliza con la luz incandescente.
 Fluorescente	Se utiliza con iluminación fluorescente.
 Nublado	Se utiliza para imágenes de exterior con el cielo nublado.
 Flash	Se utiliza con el flash.

Observaciones sobre el balance de blancos

- Desactive el flash  (apagado) si el balance de blancos se ajusta en cualquier valor que no sea **Automático** ni **Flash** (45).
- Algunas funciones no se pueden utilizar con otras opciones de menú (56).

Uso de Preajuste manual

Utilice el siguiente procedimiento para medir el valor del balance de blancos con la iluminación empleada durante el disparo.

1 Coloque un objeto de referencia blanco o gris bajo la luz con la que se vaya a tomar la fotografía.

2 Utilice el multiselector ▲▼ para seleccionar **Preajuste manual** en el menú **Balance blancos** y pulse el botón **OK**.

- La cámara ampliará hasta la posición para medir el balance de blancos.

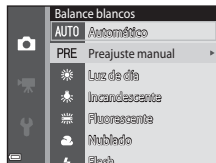

3 Seleccione **Medir**.

- Para aplicar el último valor medido, seleccione **Cancelar** y pulse el botón **OK**.

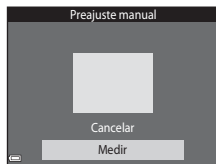

4 Encuadre el objeto de referencia en la ventana de medida.

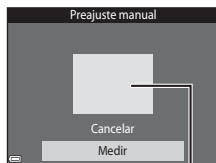

Ventana de medida



5 Pulse el botón para medir el valor.







- El obturador se accionará y se realizará la medición. No se guarda ninguna imagen.

Observaciones sobre Preajuste manual

No se puede medir un valor para luz de flash con **Preajuste manual**. Cuando dispare utilizando el flash, ajuste **Balance blancos** en **Automático** o **Flash**.

Disparo continuo

Seleccione el modo  (automático) → botón MENU → Continuo → botón 

Opción	Descripción
 Individual (ajuste predeterminado)	Se toma una imagen cada vez que se pulsa el disparador.
 Continuo	Con el disparador pulsado hasta el fondo, las imágenes se capturan de forma continua. <ul style="list-style-type: none">La velocidad de fotogramas en disparo continuo es aproximadamente de 1,1 fps y el número máximo de tomas con disparo continuo es aproximadamente de 6 (cuando el modo de imagen se ajusta en  5.152x3.864).
 BSS (Selector del mejor disparo)	La cámara captura una serie de hasta diez imágenes mientras el disparador está pulsado hasta el fondo, y selecciona y guarda automáticamente la imagen más nítida. Utilice esta opción cuando capture una toma de un sujeto fijo en un lugar en el que no se permita el uso del flash y sea probable la existencia de sacudidas de la cámara.
 Multidisparo 16	Cada vez que el disparador se pulsa hasta el fondo, la cámara captura una serie de hasta 16 imágenes y las guarda como una sola imagen. <ul style="list-style-type: none">La velocidad de fotogramas para disparo continuo es aproximadamente de 30 fps.El modo de imagen se fija en  (tamaño de imagen: 2560 x 1920 píxeles).El zoom digital no se encuentra disponible.





Observaciones sobre el disparo continuo

- Si se selecciona cualquier opción que no sea **Individual**, no se podrá utilizar el flash. El enfoque, la exposición y el balance de blancos se fijan en los valores determinados en la primera imagen de cada serie.
- Tras el disparo, las imágenes pueden tardar cierto tiempo en guardarse.
- Algunas funciones no se pueden utilizar con otras opciones de menú (56).

Observaciones sobre Multidisparo 16

El fenómeno "smear" () visible en la pantalla cuando se activa el disparo **Multidisparo 16** se grabará con las imágenes. Se recomienda evitar objetos brillantes como el sol, los reflejos del sol y las luces eléctricas cuando se dispara con la opción **Multidisparo 16** activada.

Sensibilidad ISO

Seleccione el modo  (automático) → botón MENU → Sensibilidad ISO → botón 

Una valor alto de sensibilidad ISO permite capturar sujetos más oscuros. Además, incluso con sujetos con luminosidad similar, las imágenes se pueden tomar a velocidades de obturación más rápidas y reducir así la borrosidad producida por las sacudidas de la cámara y el movimiento del sujeto.

- Si se ajusta una sensibilidad ISO más alta, es posible que las imágenes contengan ruido.

Opción	Descripción
AUTO Automático (ajuste predeterminado)	La sensibilidad se selecciona automáticamente en el intervalo de ISO 80 a 1600.
 Intervalo fijo automático	Seleccione el rango en que la cámara ajusta automáticamente la sensibilidad ISO, desde ISO 80 - 400 o ISO 80 - 800 .
80, 100, 200, 400, 800, 1600, 3200	La sensibilidad se bloquea en el valor especificado.

Observaciones sobre la sensibilidad ISO

Algunas funciones no se pueden utilizar con otras opciones de menú (56).

Observaciones sobre ISO 3200

Cuando **Sensibilidad ISO** se ajusta en **3200**, los ajuste disponibles de

Modo de imagen se limitan a  **2.272×1.704**,  **1.600×1.200** y



VGA 640×480.  aparece junto al indicador de sensibilidad ISO en la esquina inferior izquierda de la pantalla.







Visualización de la sensibilidad ISO en la pantalla de disparo

- Si se selecciona **Automático**,  se visualiza si la sensibilidad ISO aumenta automáticamente.
- Si se selecciona **Intervalo fijo automático**, se muestra el valor máximo de sensibilidad ISO.

Opciones de color

Seleccione el modo  (automático) → botón MENU → Opciones de color → botón 

Acentúa la intensidad de los colores o guarda imágenes en monocromo.

Opción	Descripción
 Color (ajuste predeterminado)	Se utiliza para que las imágenes reflejen colores naturales.
 V I Vívido	Se utiliza para conseguir un efecto intenso de "impresión fotográfica".
 BW Blanco y negro	Guarda imágenes en blanco y negro.
 SE Sepia	Guarda imágenes en tonos sepia.
 C Cianotipo	Guarda imágenes en monocromo cian-azul.

Observaciones sobre opciones de color

Algunas funciones no se pueden utilizar con otras opciones de menú ( 56).

Modo zona AF

Seleccione el modo  (automático) → botón MENU → Modo zona AF → botón 

Utilice esta opción para determinar la manera en la que la cámara selecciona la zona de enfoque para el autofocus.

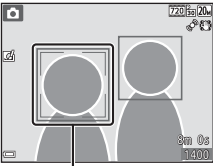
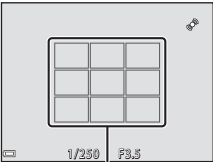
Opción	Descripción
 Prioridad al rostro	<p>Cuando la cámara detecta un rostro humano, enfoca dicho rostro. Consulte "Utilización de detección de rostros" (📖58) para obtener más información.</p>  <p>Zona de enfoque</p> <p>Cuando se compone una imagen sin sujetos de personas ni rostros detectados, la cámara selecciona automáticamente una (o varias) de las nueve zonas de enfoque que contengan en sujeto más cercano a la cámara al pulsar el disparador hasta la mitad.</p>  <p>Zonas de enfoque</p>

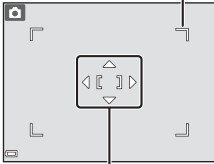
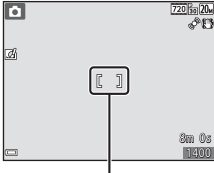
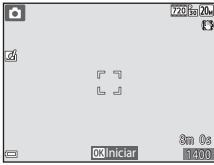

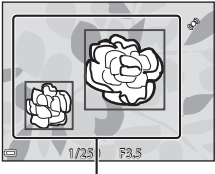

Opción	Descripción
<p data-bbox="104 225 203 246">[] Manual</p>	<p data-bbox="308 83 632 148">Utilice el multiselector ▲▼▶◀ para mover la zona de enfoque a la ubicación que desee enfocar.</p> <ul data-bbox="308 153 650 241" style="list-style-type: none"> • Para utilizar el multiselector y configurar el modo de flash y otros ajustes, pulse el botón OK. Para volver y mover la zona de enfoque, pulse el botón OK otra vez. <div data-bbox="686 83 930 379"> <p data-bbox="774 89 930 130">Alcance de la zona de enfoque móvil</p>  <p data-bbox="736 355 881 376">Zona de enfoque</p> </div>
<p data-bbox="104 510 203 531">[] Central</p>	<p data-bbox="308 407 601 448">La cámara enfoca el sujeto que se encuentre en el centro del encuadre.</p> <div data-bbox="686 412 930 635">  <p data-bbox="736 614 881 635">Zona de enfoque</p> </div>
<p data-bbox="104 728 275 769">[] Seguimiento de sujeto</p>	<p data-bbox="308 653 643 811">Utilice esta función para tomar imágenes de sujetos en movimiento. Registre el sujeto al que enfoca la cámara. La zona de enfoque se mueve automáticamente para seguir al sujeto. Consulte "Uso de Seguimiento de sujeto" (p. 40) para obtener más información.</p> <div data-bbox="686 658 930 845">  </div>

Opción	Descripción
<p> AF detector de destino (ajuste predeterminado)</p>	<p>Si la cámara detecta el sujeto principal, enfoca dicho sujeto. Consulte "Uso de AF detector de destino" (📖60) para obtener más información.</p> <div data-bbox="687 91 931 288" style="text-align: center;">  </div> <p>Zonas de enfoque</p>



Observaciones sobre el modo zona AF

- Cuando se utiliza el zoom digital, la cámara enfoca en el centro del encuadre, independientemente del ajuste de **Modo zona AF**.
- Algunas funciones no se pueden utilizar con otras opciones de menú (📖56).

Uso de Seguimiento de sujeto

Seleccione el modo  (automático) → botón MENU → Modo zona AF → botón  →  Seguimiento de sujeto → botón  → botón MENU

1 Registre un sujeto.

- Alinee el sujeto que quiera seguir con el borde blanco del centro de la pantalla y pulse el botón .
- Al registrar el sujeto, se mostrará un borde amarillo (zona de enfoque) alrededor de este y la cámara iniciará el seguimiento del sujeto.
- Si no es posible registrar el sujeto, el borde aparece en color rojo. Cambie la composición e intente volver a registrar el sujeto.
- Para cancelar el registro del sujeto, pulse el botón .
- Si la cámara ya no puede seguir al sujeto registrado, desaparecerá la zona de enfoque. Vuelva a registrar el sujeto.



2 Pulse el disparador hasta el fondo para tomar una imagen.

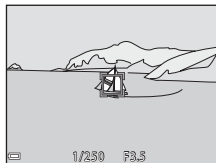

- Si no se visualiza ninguna zona de enfoque mientras se pulsa el disparador, la cámara enfoca el sujeto que se encuentra en el centro del encuadre.



Observaciones sobre el seguimiento de sujeto

- Si lleva a cabo determinadas operaciones (por ejemplo, el zoom) mientras la cámara está siguiendo al sujeto, se cancelará el proceso de registro.
- El seguimiento de sujeto no siempre es posible en determinadas condiciones de disparo.

Modo autofocus

Seleccione el modo  (automático) → botón MENU → Modo autofocus → botón 

Seleccione cómo quiere que enfoque la cámara al tomar fotografías.



Opción	Descripción
AF-S AF sencillo (ajuste predeterminado)	La cámara enfoca solo cuando se pulsa el disparador hasta la mitad.
AF-F AF permanente	La cámara continúa enfocando incluso cuando no se pulsa el disparador hasta la mitad. Se escuchará el sonido del movimiento del motor del objetivo mientras la cámara enfoca.







Modo autofocus para grabación de vídeo

El modo autofocus para grabación de vídeo se puede ajustar con **Modo autofocus** ()57) en el menú Vídeo.

Efectos rápidos

Seleccione el modo  (automático) → botón MENU → Efectos rápidos → botón 

Opción	Descripción
 Encendido (ajuste predeterminado)	En modo  (automático), pulse el botón  justo después de accionar el obturador para visualizar la pantalla de selección de efectos y utilizar la función de efectos rápidos ( 43).
Apagado	Desactiva la función de efectos rápidos (durante el disparo).







Observaciones sobre Efectos rápidos

Algunas funciones no se pueden utilizar con otras opciones de menú (56).

Menú Retrato inteligente

- Consulte “Modo de imagen (Calidad y tamaño de imagen)” (📷28) para obtener más información sobre **Modo de imagen**.





Suavizado de piel

Acceda al modo de disparo → botón  (modo de disparo) →  Retrato inteligente → botón  → botón MENU → Suavizado de piel → botón 

Opción	Descripción
↕ Alto	Cuando se acciona el obturador, la cámara detecta uno o más rostros humanos (hasta tres) y procesa la imagen para difuminar los tonos de la piel del rostro antes de guardar la imagen. Es posible seleccionar el grado de efecto que se aplica.
↕ Normal (ajuste predeterminado)	
↕ Bajo	
Apagado	Desactiva la función Suavizado de piel.

Los efectos del suavizado de piel no son visibles al encuadrar las imágenes para disparar. Compruebe el resultado en modo de reproducción tras tomar las imágenes.

Temporizador sonrisa

Acceda al modo de disparo → botón  (modo de disparo) →  Retrato inteligente → botón  → botón MENU → Temporizador sonrisa → botón .





La cámara detecta rostros de personas y, a continuación, acciona automáticamente el obturador cada vez que detecta una sonrisa.

Opción	Descripción
 Encendido (ajuste predeterminado)	Activa la función Temporizador sonrisa.
Apagado	Desactiva la función Temporizador sonrisa.

Observaciones sobre la función Temporizador sonrisa

Algunas funciones no se pueden utilizar con otras opciones de menú (56).

Antiparpadeo

Acceda al modo de disparo → botón  (modo de disparo) →  Retrato inteligente → botón  → botón MENU → Antiparpadeo → botón 

Opción	Descripción
 Encendido	<p>La cámara acciona automáticamente el obturador dos veces con cada toma y guarda una imagen en la que el sujeto aparezca con los ojos abiertos.</p> <ul style="list-style-type: none">• Si la cámara ha guardado una imagen en la que es posible que el sujeto tenga los ojos cerrados, aparecerá el cuadro de diálogo que se muestra a la derecha durante unos segundos.• El flash no puede utilizarse.
Apagado (ajuste predeterminado)	Desactiva la función Antiparpadeo.

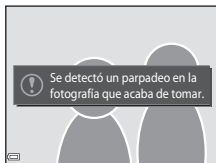

Observaciones sobre la función Antiparpadeo

Algunas funciones no se pueden utilizar con otras opciones de menú ( 56).

Menú Reproducción

- Consulte “Edición de imágenes (fotografías)” (🔗11) para obtener información sobre las funciones de edición de imágenes.
- Consulte “Modo de imágenes favoritas” (🔗5) para obtener más información sobre **Imágenes favoritas** y **Quitar de favoritas**.

Pedido de impresión (Creación de un pedido de impresión DPOF)

Pulse el botón  (modo de reproducción) → botón MENU → Pedido de impresión → botón 

Si configura los ajustes del pedido de impresión con antelación, podrá usarlos con los siguientes métodos de impresión.



- Lleve la tarjeta de memoria a un laboratorio de fotografía digital que admita la impresión DPOF (Formato de pedido de impresión digital).
- Introduzca la tarjeta de memoria en la ranura para tarjetas de una impresora compatible con DPOF.
- Conecte la cámara a una impresora compatible con PictBridge (🔗20).

1 Utilice el multiselector ▲▼ para seleccionar **Seleccionar imagen** y pulse el botón .

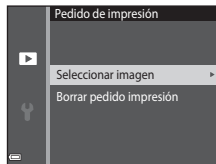
- En los modos de imágenes favoritas, ordenar automáticamente o mostrar por fecha, la pantalla que aparece a la derecha no se muestra. Continúe con el paso 2.





2 Seleccione las imágenes (hasta 99) y el número de copias (hasta nueve) de cada una.

- Utilice el multiselector ◀▶ para seleccionar imágenes y use ▲▼ para especificar el número de copias que quiere imprimir.
- Las imágenes seleccionadas para imprimir se marcarán con  y una cifra que indica el número de copias que se imprimirán. Si no se ha especificado ninguna copia para las imágenes se cancela la selección.
- Mueva el control del zoom hacia **T** (R) para volver a la reproducción a pantalla completa o **W**  para cambiar a reproducción de miniaturas.
- Pulse el botón  cuando haya finalizado el ajuste.



3 Seleccione si desea imprimir o no la fecha y la información de disparo.

- Seleccione **Fecha** y pulse el botón  para imprimir la fecha de disparo en todas las imágenes.
- Seleccione **Info** y pulse el botón  para imprimir la velocidad de obturación y el valor de diafragma en todas las imágenes.
- Por último, seleccione **Finalizado** y pulse el botón  para finalizar el pedido de impresión.

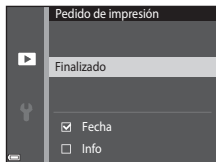

Observaciones sobre el pedido de impresión

Cuando se crea un pedido de impresión en el modo de imágenes favoritas, el modo ordenar automáticamente o el modo mostrar por fecha, aparece la imagen mostrada más abajo si se han marcado para impresión imágenes distintas a las del álbum o categoría seleccionada, o capturadas en la fecha de disparo seleccionada.

- **Sí:** No quita las marcas de impresión de otras imágenes y añade los ajustes actuales del pedido de impresión.
- **No:** Quita las marcas de impresión de todas las demás imágenes y utiliza únicamente los ajustes actuales del pedido de impresión.

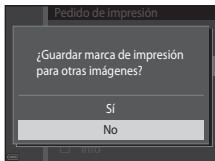

Modo de imágenes favoritas
o modo ordenar
automáticamente

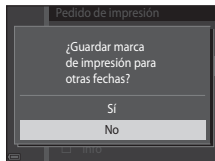

Modo mostrar por fecha

Si el número total de imágenes de un pedido de impresión es superior a 99 cuando se aplican los nuevos ajustes, se visualizará la pantalla que aparece a continuación.

- **Sí:** Quita las marcas de impresión de todas las demás imágenes y utiliza únicamente los ajustes actuales del pedido de impresión.
- **Cancelar:** No quita las marcas de impresión de otras imágenes y cancela los ajustes actuales del pedido de impresión.

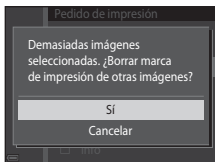

Modo de imágenes favoritas
o modo ordenar
automáticamente

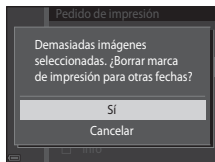

Modo mostrar por fecha

✓ Observaciones sobre la fecha de disparo y la información de disparo en la función Pedido de impresión

- Algunas impresoras no pueden imprimir la fecha de disparo ni la información de disparo.
- La información de disparo no se imprime cuando la cámara está conectada a una impresora.
- Los ajustes de **Fecha e Info** se restauran cada vez que se muestra la opción **Pedido de impresión**.
- La fecha de disparo es la fecha ajustada en la cámara en el momento de capturar la imagen.
- En las imágenes tomadas con la opción **Impresión fecha** (🔍64) activada, solo se imprime la fecha y la hora impresas en el momento del disparo, incluso si la opción de fecha de **Pedido de impresión** está activada para las imágenes.



✎ Cancelación del pedido de impresión existente

Seleccione **Borrar pedido impresión** en el paso 1 de "Pedido de impresión (Creación de un pedido de impresión DPOF)" (🔍45).

✎ Información adicional

Consulte "Impresión de imágenes con relación de aspecto 1:1" (🔍29) para obtener más información.

Pase diapositiva

Pulse el botón  (modo de reproducción) → botón **MENU** → Pase diapositiva → botón **OK**



Reproduzca las imágenes de una en una en un “pase de diapositivas” automático. Cuando los archivos de vídeo se reproducen en un pase de diapositivas, solo se visualiza el primer fotograma de cada vídeo.

1 Utilice el multiselector para seleccionar **Inicio** y pulse el botón **OK**.

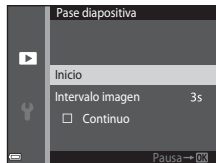
- Comenzará el pase de diapositivas.
- Para cambiar el intervalo entre imágenes, seleccione **Intervalo imagen**, pulse el botón **OK** y especifique el intervalo de tiempo que desee antes de seleccionar **Inicio**.
- Para repetir el pase de diapositivas automáticamente, seleccione **Continuo** y pulse el botón **OK** antes de seleccionar **Inicio**.
- El tiempo de reproducción máximo es aproximadamente de 30 minutos incluso si **Continuo** está activado.





2 Finalice o reanude el pase de diapositivas.



- La pantalla de la derecha se muestra una vez finalizado el pase de diapositivas o cuando se pone en pausa. Para salir del pase de diapositivas, seleccione  y, a continuación, pulse el botón **OK**. Para reanudar el pase de diapositivas, seleccione  y, a continuación, pulse el botón **OK**.





Operaciones durante la reproducción

- Utilice   para ver la imagen anterior/siguiente. Manténgalo pulsado para rebobinar/avanzar rápidamente.
- Pulse el botón **OK** para poner en pausa el pase de diapositivas o para finalizarlo.

Proteger

Pulse el botón  (modo de reproducción) → botón **MENU** → Proteger → botón 

La cámara protege las imágenes seleccionadas para que no pueda borrarlas accidentalmente. Seleccione las imágenes que desea proteger o en las que desea cancelar la protección de imágenes protegidas previamente en la pantalla de selección de imágenes (51). Tenga en cuenta que el formateo de la memoria interna de la cámara o de la tarjeta de memoria borrará definitivamente los archivos protegidos (69).

Pantalla de selección de imágenes

Si aparece una pantalla de selección de imágenes como la que puede verse a la derecha mientras utiliza la cámara, siga los procedimientos descritos a continuación para seleccionar las imágenes.

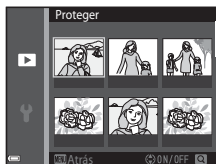

1 Utilice el multiselector ◀▶ para seleccionar una imagen.

- Mueva el control del zoom (📖1) hasta la posición **T** (🔍) para volver a la reproducción a pantalla completa o **W** (📱) para cambiar a reproducción de miniaturas.
- Sólo se puede seleccionar una imagen para **Girar imagen y Pantalla inicio**. Continúe con el paso 3.

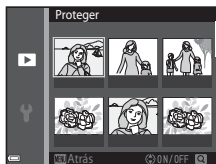

2 Utilice ▲▼ para seleccionar o cancelar la selección (o para especificar el número de copias).

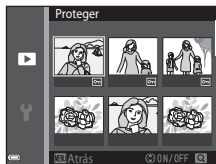

- Cuando se selecciona una imagen, se visualiza un icono debajo de la imagen. Repita los pasos 1 y 2 para seleccionar más imágenes.



3 Pulse el botón (OK) para aplicar la selección de la imagen.

- Si se selecciona **Imágenes selecc.**, se muestra un cuadro de diálogo de confirmación. Siga las instrucciones que aparecen en pantalla.

Girar imagen

Pulse el botón  (modo de reproducción) → botón **MENU** → Girar imagen → botón 

Especifica la orientación en la que se mostrarán las imágenes grabadas durante la reproducción. Las fotografías se pueden girar 90 grados en el sentido de las agujas del reloj o 90 grados en el sentido contrario.

Seleccione una imagen en la pantalla de selección de imágenes (6051). Cuando aparezca la pantalla Girar imagen, pulse el multiselector  para girar la imagen 90 grados.

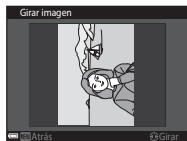



Girar 90 grados en sentido contrario a las agujas del reloj



Girar 90 grados en el sentido de las agujas del reloj







Pulse el botón  para finalizar la orientación de la pantalla y guardar la información de orientación con la imagen.

Anotación de voz

Pulse el botón  (modo de reproducción) → seleccione una imagen → botón MENU → Anotación de voz → botón 

Las anotaciones de voz se pueden grabar y asociar a imágenes.

Grabación de anotaciones de voz

- Pulse el botón  y no lo suelte para grabar una anotación de voz (hasta 20 segundos).
- No toque el micrófono.
- Durante la grabación, en la pantalla parpadearán  y .
- Aparecerá la pantalla de reproducción de anotaciones de voz una vez finalizada la grabación. Pulse el botón  para reproducir la anotación de voz.
- Elimine la anotación de voz actual antes de grabar una nueva (54).
-  se visualiza en imágenes con anotación de voz en modo de reproducción a pantalla completa.





Reproducción de anotaciones de voz

Seleccione una imagen en la que aparezca  antes de pulsar el botón MENU.

- Pulse el botón  para reproducir la anotación de voz. Pulse el botón de nuevo para detener la reproducción.
- Mueva el control del zoom durante la reproducción para ajustar el volumen de reproducción.



Borrado de anotaciones de voz

Pulse el botón  mientras se visualiza la pantalla descrita en "Reproducción de anotaciones de voz" (53).



Cuando aparezca el diálogo de confirmación, utilice el multiselector

▲▼ para seleccionar **Sí** y pulse el botón .

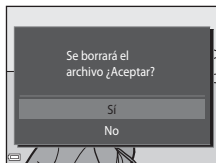
- Para poder eliminar una anotación de voz en una imagen protegida, es preciso desactivar primero el ajuste **Proteger**.



Copiar (Copia entre la memoria interna y la tarjeta de memoria)

Pulse el botón  (modo de reproducción) → botón **MENU** → Copiar → botón .

Copia las imágenes de la tarjeta de memoria a la memoria interna y viceversa.

- 1 Utilice el multiselector ▲▼ para seleccionar una opción de destino en la que copiar las imágenes y pulse el botón .

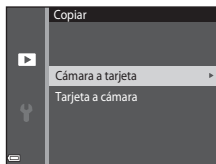

2 Seleccione una opción de copia y pulse el botón

OK.

- Si elige la opción **Imágenes selecc.**, utilice la pantalla de selección de imágenes para especificar las imágenes (0051).

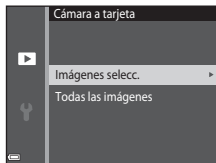

✓ Observaciones sobre la copia de imágenes

- Solo se pueden copiar los formatos de archivo que puede grabar esta cámara.
- No se garantiza el funcionamiento con imágenes tomadas con una cámara de otro fabricante o que se hayan modificado en un ordenador.
- Los ajustes de **Pedido de impresión** (0045) configurados para las imágenes no se copian.
- Las imágenes o los vídeos copiados no se pueden mostrar en modo ordenar automáticamente (009).
- Si se copia una imagen añadida a un álbum (005), la imagen copiada no se añade al álbum.

✎ Copiar a una tarjeta de memoria que no contiene imágenes

Cuando la cámara vuelve al modo de reproducción, aparece **La memoria no contiene imágenes.** Pulse el botón **MENU** para seleccionar **Copiar.**







Menú Vídeo

Opcio. vídeo



Acceda al modo de disparo → botón MENU → icono de menú  → Opcio. vídeo → botón OK

Selecciona la opción de vídeo que desee para grabar.

- Se recomienda usar tarjetas de memoria (clase 6 o superior) para grabar vídeos (:20).

Opción (Tamaño de imagen/ Velocidad de fotogramas ¹)	Tamaño de imagen	Relación de aspecto (horizontal a vertical)
 720/30p /  720/25p (ajuste predeterminado ²)	1280x720	16:9
 480/30p /  480/25p	640x480	4:3
 240/30p /  240/25p	320x240	4:3

¹ Las opciones y la velocidad de fotogramas que se pueden ajustar varían en función el ajuste de **Modo de vídeo** en el menú Configuración (70).

² Cuando se graba en la memoria interna, el ajuste predeterminado es  480/30p /  480/25p y  720/30p /  720/25p no se puede seleccionar.

Modo autofocus

Acceda al modo de disparo → botón MENU → icono de menú  → Modo autofocus → botón OK

Define cómo enfoca la cámara en modo de vídeo.



Opción	Descripción
AF-S AF sencillo (ajuste predeterminado)	El enfoque se bloquea al pulsar el botón  (grabación de vídeo) para iniciar la grabación. Seleccione esta opción si la distancia entre la cámara y el sujeto no va a cambiar demasiado durante la grabación.
AF-F AF permanente	La cámara enfoca continuamente durante la grabación de vídeo. Seleccione esta opción si la distancia entre la cámara y el sujeto va a sufrir variaciones importantes durante la grabación. Se recomienda utilizar AF sencillo para evitar que el sonido de la cámara mientras enfoca interfiera con la grabación.

VR vídeo

Acceda al modo de disparo → botón MENU → icono de menú  → VR vídeo → botón 

Selecciona el ajuste de reducción de la vibración durante la grabación de vídeo.

Seleccione **Apagada** si utiliza un trípode para estabilizar la cámara durante el disparo.

Opción	Descripción
 * Encendida (híbrido) (ajuste predeterminado)	Lleva a cabo compensación óptica para las sacudidas de la cámara usando VR de desplazamiento de lente y al mismo tiempo aplica VR electrónica con procesamiento de imagen. El ángulo de visión (esto es, el área visible en el cuadro) se reduce.
 Encendida	Lleva a cabo compensación para las sacudidas de la cámara con reducción de la vibración de desplazamiento de lente.
Apagada	No se aplica ninguna compensación.

Observaciones sobre VR vídeo

El efecto de las sacudidas de la cámara a veces no logra eliminarse completamente.

Reduc. ruido del viento

Acceda al modo de disparo → botón MENU → icono de menú  → Reduc. ruido del viento → botón 

Define si se reduce o no el ruido del viento durante la grabación de vídeo.



Opción	Descripción
 Encendido	Reduce el sonido que produce el viento al pasar por el micrófono. Los demás sonidos pueden no escucharse bien durante la reproducción.
Apagado (ajuste predeterminado)	La reducción de ruido del viento no está activada.

Menú Configuración

Pantalla inicio

Pulse el botón **MENU** → icono de menú  → Pantalla inicio → botón 





Configura la pantalla de inicio que aparece al encender la cámara.

Opción	Descripción
Ninguno (ajuste predeterminado)	No se muestra la pantalla de inicio.
COOLPIX	Se muestra una pantalla de inicio con el logotipo de COOLPIX.
Selecc. imagen	Muestra una imagen seleccionada para la pantalla de inicio. <ul style="list-style-type: none">• Se muestra la pantalla de selección de imágenes. Seleccione una imagen () y pulse el botón .• Dado que una copia de la imagen seleccionada se guarda en la cámara, se mostrará al encenderla aunque se haya borrado la imagen original.• No es posible seleccionar imágenes con relación de aspecto distinta a la de la pantalla, o si el tamaño de imagen es demasiado pequeño después de aplicar la función de imagen pequeña o de recorte.

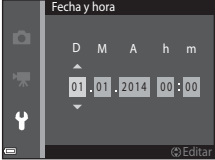

Zona horaria y fecha

Pulse el botón **MENU** → icono de menú  → Zona horaria y fecha → botón **OK**

Ajuste el reloj de la cámara.

Opción	Descripción
Fecha y hora	<ul style="list-style-type: none">• Seleccione un campo: pulse el multiselector  (cambia entre D, M, A, la hora y los minutos).• Edite la fecha y la hora: pulse  .• Aplique el ajuste: seleccione el ajuste de los minutos y pulse el botón OK. 
Formato de fecha	Seleccione Año/mes/día , Mes/día/año o Día/mes/año .
Zona horaria	Ajusta la zona horaria y el horario de verano. <ul style="list-style-type: none">• Si Destino del viaje  se ajusta después de haber definido la zona horaria local , la diferencia horaria entre el destino del viaje y la zona horaria local se calcula automáticamente, y la fecha y la hora se guardan para la región seleccionada.

Ajuste de la zona horaria

- 1 Utilice el multiselector   para seleccionar **Zona horaria** y pulse el botón **OK**.

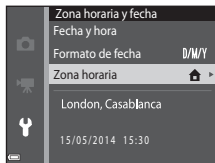

2 Seleccione **Zona horaria local** o **Destino del viaje** y pulse el botón .



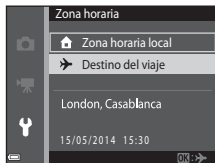

- La fecha y la hora que aparecen en la pantalla cambian en función de si ha seleccionado la zona horaria local o la hora de destino del viaje.

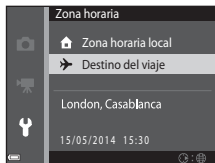

3 Pulse .



4 Utilice para seleccionar la zona horaria.

- Pulse  para activar la función de horario de verano y aparecerá . Pulse  para desactivar la función de horario de verano.
- Pulse el botón  para aplicar la zona horaria.
- Si no se visualiza la hora correcta para la zona horaria local o la hora de destino del viaje, ajústela correctamente en **Fecha y hora**.

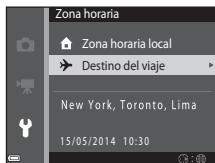
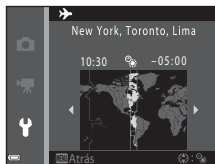



Config. pantalla

Pulse el botón **MENU** → icono de menú **Y** → Config. pantalla → botón **OK**

Opción	Descripción
Informac foto	Establezca si quiere o no visualizar la información en la pantalla.
Revisión de imagen	Este ajuste determina si la imagen capturada se visualiza o no inmediatamente tras el disparo. <ul style="list-style-type: none">• Ajuste predeterminado: Encendido
Brillo	Puede seleccionar entre cinco opciones. <ul style="list-style-type: none">• Ajuste predeterminado: 3

Informac foto

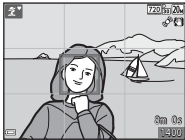
	Modo de disparo	Modo de reproducción
Mostrar info		
Info auto (ajuste predeterminado)	Los ajustes actuales y la guía de funcionamiento se muestran como en Mostrar info . Si no se realiza ninguna operación durante algunos segundos, la información se oculta como con Ocultar info . La información volverá a mostrarse cuando se realice la próxima operación.	
Ocultar info		

	Modo de disparo	Modo de reproducción
Cuadrícula+info auto	 <p>Además de la información mostrada con Info auto, se visualiza una cuadrícula para ayudarle a encuadrar las imágenes. La cuadrícula de encuadre no se visualiza durante la grabación de video.</p>	 <p>Los ajustes actuales o la guía de funcionamiento se muestran como en Info auto.</p>
Fot. video+info auto	 <p>Además de la información mostrada con Info auto, aparece un fotograma antes de que se inicie la grabación para representar la zona que se capturará durante la grabación de videos. El fotograma no se visualiza si se pulsa el disparador hasta la mitad o durante la grabación.</p>	<p>Los ajustes actuales o la guía de funcionamiento se muestran como en Info auto.</p>

Observaciones sobre la configuración de la pantalla

Si **Efectos rápidos** (0-41) está ajustado en **Encendido** mientras se toman imágenes estáticas, la imagen capturada se visualiza tras el disparo, independientemente del ajuste de **Revisión de imagen**.

Impresión fecha (impresión de fecha y hora)

Pulse el botón **MENU** → icono de menú **Y** → Impresión fecha → botón **OK**

Es posible imprimir la fecha y la hora de disparo en las imágenes durante el disparo, lo que permite imprimir la información incluso desde impresoras que no admiten la impresión de datos (📄48).





Opción	Descripción
DATE Fecha	La fecha se imprime en las imágenes.
DATE Fecha y hora	La fecha y la hora se imprimen en las imágenes.
Apagado (ajuste predeterminado)	La fecha y la hora no se imprimen en las imágenes.

✓ Observaciones sobre la impresión de fecha

- Las fechas impresas forman parte permanentemente de los datos de la imagen y no se pueden borrar. La fecha y la hora no se pueden imprimir en las imágenes después de haberlas tomado.
- No es posible imprimir la fecha y la hora en las siguientes situaciones:
 - Si se utiliza el modo de escena **Asist. panorama**
 - Cuando se graban vídeos
- A veces resulta complicado leer la fecha y la hora impresa si se utiliza un tamaño de imagen pequeño.

VR foto

Pulse el botón **MENU** → icono de menú  → VR foto → botón 

Selecciona el ajuste de reducción de la vibración durante la captura de imágenes fijas.
Seleccione **Apagada** si utiliza un trípode para estabilizar la cámara durante el disparo.

Opción	Descripción
 Encendida (ajuste predeterminado)	Lleva a cabo compensación para las sacudidas de la cámara.
Apagada	No se aplica ninguna compensación.







Observaciones sobre la VR foto

- Tras encender la cámara o tras pasar del modo de reproducción al modo de disparo, debe esperar a que aparezca la pantalla del modo de disparo por completo antes de poder tomar imágenes.
- Las imágenes visualizadas en la pantalla de la cámara justo después del disparo pueden verse borrosas.
- El efecto de las sacudidas de la cámara a veces no logra eliminarse completamente.

Detección de movim.

Pulse el botón **MENU** → icono de menú  → Detección de movim. → botón 

Active la detección de movimiento para reducir los efectos de sacudidas de la cámara y el movimiento del sujeto cuando se disparan imágenes instantáneas.

Opción	Descripción
 Automático (ajuste predeterminado)	La detección de movimiento se activa en determinados modos y ajustes de disparo, cuando  aparece en la pantalla de disparo. Cuando la cámara detecta el movimiento del sujeto o las sacudidas de la cámara,  se pone en color verde, y la sensibilidad ISO, la velocidad de obturación aumentan automáticamente para reducir el efecto borroso. <ul style="list-style-type: none">• Ajuste Sensibilidad ISO (35) en Automático en el modo  (automático).
Apagado	La detección de movimiento se desactiva.

Observaciones sobre la detección de movimiento

- Es posible que la detección de movimiento no pueda eliminar el efecto de las sacudidas de la cámara y del movimiento del sujeto en determinadas situaciones.
- Puede que la detección de movimiento se desactive si el sujeto se mueve mucho o si está muy oscuro.
- Las imágenes capturadas mediante la detección de movimiento pueden aparecer con algo de "grano".

Ayuda AF

Pulse el botón **MENU** → icono de menú  → Ayuda AF → botón **OK**

Active o desactive la luz de ayuda de AF que contribuye a la operación de autofocus.

Opción	Descripción
AUTO Automático (ajuste predeterminado)	La luz de ayuda de AF se ilumina automáticamente cuando el sujeto tiene poca luz. La luz tiene un alcance aproximado de 1,9 m (6 pies 2 pulg.) en la posición máxima de gran angular y aproximadamente 1,5 m (4 pies 11 pulg.) en la posición máxima de teleobjetivo. <ul style="list-style-type: none">Tenga en cuenta que para algunos modos de escena o zonas de enfoque es posible que la luz de ayuda de AF no se encienda.
Apagado	La luz de ayuda de AF no se enciende.



Zoom digital

Pulse el botón **MENU** → icono de menú  → Zoom digital → botón **OK**

Opción	Descripción
Encendido (ajuste predeterminado)	El zoom digital está activado.
Apagado	El zoom digital está desactivado.

Observaciones sobre el zoom digital

El zoom digital no se puede utilizar en las situaciones siguientes:



- Si se selecciona el modo de escena **Retrato**, **Retrato nocturno** o **Retrato de mascotas**
- Si se selecciona el modo de retrato inteligente
- Si **Continuo** () está ajustado en **Multidisparo 16** en el modo  (automático)
- Si **Modo zona AF** () está ajustado en **Seguimiento de sujeto** en el modo  (automático)

Config. sonido

Pulse el botón **MENU** → icono de menú  → Config. sonido → botón 

Opción	Descripción
Sonido botón	Si Encendido (ajuste predeterminado) está seleccionado, la cámara emite un pitido cuando se lleva a cabo la acción, dos pitidos cuando se enfoca el sujeto y tres pitidos cuando se produce un error. También se emite un sonido cuando se inicia la cámara. <ul style="list-style-type: none">Los sonidos se desactivan si se utiliza el modo de escena Retrato de mascotas.
Sonido disparad.	Si Encendido (ajuste predeterminado) está seleccionado, el sonido del obturador se produce al accionar el obturador. <ul style="list-style-type: none">El sonido del obturador no se produce en modo de disparo continuo, durante la grabación de vídeo o en el modo de escena Retrato de mascotas.

Desconexión aut.

Pulse el botón **MENU** → icono de menú  → Desconexión aut. → botón 

Determina la cantidad de tiempo que transcurre hasta que la cámara entra en modo reposo ( 21). Puede seleccionar **30 seg.**, **1 min** (ajuste predeterminado), **5 min** o **30 min**.

Ajuste de la función Desconexión aut.

El tiempo que transcurre antes de que la cámara pase al modo de reposo se fija en las siguientes situaciones:

- Si aparece un menú: 3 minutos (con la opción de desconexión automática ajustada en **30 seg.** o en **1 min**)
- Si se dispara con la opción **Disp.auto retr.mascotas**: 5 minutos (con la opción de desconexión automática ajustada en **30 seg.** o en **1 min**)
- Si se dispara con la opción **Temporizador sonrisa**: 5 minutos (con la opción de desconexión automática ajustada en **30 seg.** o en **1 min**)
- Si el adaptador de CA EH-62G está conectado: 30 minutos
- Cuando hay conectado un cable de audio/vídeo: 30 minutos

Format. memoria/Format. tarjeta

Pulse el botón **MENU** → icono de menú **Y** → Format. memoria/Format. tarjeta → botón **OK**

Utilice esta opción para formatear la memoria interna o una tarjeta de memoria.

El formateo de la memoria interna o de las tarjetas de memoria borra definitivamente todos los datos. Los datos borrados no se pueden recuperar. Asegúrese de transferir las imágenes importantes a un ordenador antes de formatear.

- No apague la cámara ni abra la tapa del compartimento de la batería/de la ranura para tarjeta de memoria durante el formateo.

Formateo de la memoria interna

Extraiga la tarjeta de memoria de la cámara. La opción **Format. memoria** aparece en el menú Configuración.

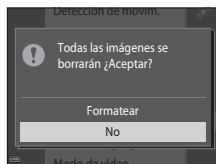

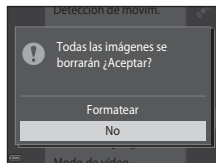

Formateo de la tarjeta de memoria

Inserte una tarjeta de memoria en la cámara. La opción **Format. tarjeta** aparece en el menú Configuración.



Idioma/Language

Pulse el botón **MENU** → icono de menú  → Idioma/Language → botón 

Permite seleccionar un idioma para los menús y los mensajes de la cámara.

Modo de vídeo

Pulse el botón **MENU** → icono de menú  → Modo de vídeo → botón 

Ajusta la configuración necesaria para la conexión a un televisor.

Puede seleccionar entre **NTSC** y **PAL**.

Tanto **NTSC** como **PAL** son estándares de retransmisión analógica de televisión en color.

- Las velocidades de fotogramas disponibles en **Opcio. vídeo** (56) varían en función del ajuste del modo de vídeo.

Cargar con ordenador

Pulse el botón **MENU** → icono de menú  → Cargar con ordenador → botón **OK**

Opción	Descripción
AUTO Automático (ajuste predeterminado)	Cuando la cámara se conecta a un ordenador en funcionamiento ( , 75), la batería insertada en la cámara se carga automáticamente mediante la alimentación suministrada por el ordenador.
Apagado	La batería insertada en la cámara no se carga cuando se conecta la cámara a un ordenador.

Observaciones sobre la carga con un ordenador

- Cuando se conecta a un ordenador, la cámara se enciende automáticamente y comienza a cargarse. Si la cámara se apaga, la carga también se detiene.
- La carga de una batería totalmente agotada suele tardar unas 3 horas. El tiempo de carga también aumenta si se transfieren imágenes durante la carga de la batería.
- La cámara se apaga automáticamente si, una vez finalizada la carga, no se detecta ninguna comunicación con el ordenador durante 30 minutos.

Si el indicador de carga parpadea rápidamente en verde

No se puede realizar la carga, posiblemente por una de las siguientes razones.

- La temperatura ambiente no es adecuada para la carga. Cargue la batería en espacios interiores con una temperatura ambiente de entre 5 °C y 35 °C (41 °F y 95 °F).
- El cable USB no está bien conectado a la cámara o la batería está defectuosa. Asegúrese de que el cable USB está bien conectado y sustituya la batería si es necesario.
- El ordenador está en modo reposo y no suministra corriente. Reactive el ordenador.
- La batería no se puede cargar porque el ordenador no suministra corriente a la cámara (debido a la configuración o a las especificaciones del propio ordenador).

Adverten de parpad.

Pulse el botón **MENU** → icono de menú **Y** → Adverten de parpad. → botón **OK**

Permite seleccionar si la cámara debe detectar o no los sujetos humanos que hayan parpadeado durante el disparo con la función de detección de rostros (**📖58**) en los modos que se indican a continuación:

- Modo **📷** (selector auto. escenas) (**📖32**)
- **Retrato** o **Retrato nocturno** en modo de escena (**📖33**).
- Modo **📷** (automático) (si se selecciona **Prioridad al rostro** (**🔗37**) como opción de modo de zona AF)

Opción	Descripción
Encendido	Quando uno o más sujetos humanos han parpadeado en una imagen tomada con detección de rostros, se muestra la pantalla ¿Ha parpadeado alguien? . Compruebe la imagen y determine si debe tomar otra imagen.
Apagado (ajuste predeterminado)	La advertencia de parpadeo se desactiva.

Funcionamiento de la pantalla de advertencia de parpadeo

Los rostros detectados por la función de advertencia de parpadeo se muestran dentro de un borde.

A continuación se describen las operaciones disponibles.

- Para aumentar el rostro: mueva el control del zoom hacia **T** (**🔍**). Si hay más de un rostro detectado, utilice el multiselector **◀▶** para seleccionar el rostro que desee.
- Para cambiar a reproducción a pantalla completa: mueva el control del zoom hacia **W** (**📺**).

Si pulsa el botón **OK** o si no se realiza ninguna operación durante unos segundos, la cámara vuelve al modo de disparo.



✓ Observaciones sobre la advertencia de parpadeo

- La advertencia de parpadeo se desactiva con ajustes continuos que no sean **Individual** (**🔗33**).
- La advertencia de parpadeo puede no funcionar correctamente en determinadas condiciones de disparo.

Carga de Eye-Fi

Pulse el botón **MENU** → icono de menú → Carga de Eye-Fi → botón **OK**

Opción	Descripción
Activar (ajuste predeterminado)	Permite cargar imágenes creadas con la cámara a un destino seleccionado previamente.
Desactivar	No se cargan las imágenes.

Observaciones sobre las tarjetas Eye-Fi

- Tenga en cuenta que las imágenes no se cargan si la fuerza de la señal es insuficiente, incluso si **Activar** está activado.
- Extraiga la tarjeta Eye-Fi de la cámara si está prohibido el uso de dispositivos inalámbricos. Las señales se transmiten incluso si se selecciona la opción **Desactivar**.
- Consulte el manual de instrucciones de la tarjeta Eye-Fi para obtener más información. En caso de error de funcionamiento, póngase en contacto con el fabricante de la tarjeta.
- La cámara se puede utilizar para activar y desactivar tarjetas Eye-Fi, pero tal vez no sea compatible con otras de las funciones de Eye-Fi.
- La cámara no es compatible con la función de memoria interminable. Si se establece en un ordenador, desactive esta función. Si la función de memoria interminable está activada, es posible que el número de imágenes tomadas no sea correcto.
- Las tarjetas Eye-Fi se deben utilizar exclusivamente en el país en el que se compró. Tenga en cuenta todas las normativas locales relativas a dispositivos inalámbricos.
- Si deja el ajuste como **Activar**, la batería se agotará antes.

Indicador de comunicación Eye-Fi

El estado de comunicación de la tarjeta Eye-Fi en la cámara se puede confirmar en la pantalla (7).

- : **Carga de Eye-Fi** está ajustado en **Desactivar**.
- (se ilumina): carga de Eye-Fi activada; esperando comienzo de carga.
- (parpadea): carga de Eye-Fi activada; cargando datos.
- : carga de Eye-Fi activada pero no hay imágenes para cargar.
- : se ha producido un error. La cámara no puede controlar la tarjeta Eye-Fi.

Restaurar todo

Pulse el botón **MENU** → icono de menú  → Restaurar todo → botón **OK**

Si se selecciona **Restaurar**, se restablecen los ajustes de la cámara a sus valores predeterminados.

- Algunos ajustes, como **Zona horaria y fecha** o **Idioma/Language**, no se restablecen.



Restablecimiento de la numeración de archivos

Para restaurar la numeración de archivos en "0001", borre todas las imágenes guardadas en la memoria interna o en la tarjeta de memoria (📁30) antes de seleccionar **Restaurar todo**.





Versión firmware









Pulse el botón **MENU** → icono de menú  → Versión firmware → botón **OK**









Muestra la versión actual del firmware de la cámara.









Mensajes de error

Consulte la siguiente tabla si aparece en la cámara un mensaje de error.

Indicador	Causa/solución	
<p>La batería está muy caliente. La cámara se apagará.</p> <p>La cámara se apagará para evitar que se sobrecaliente.</p>	<p>La cámara se apaga automáticamente. Espere a que la cámara o la batería se enfríen para volver a usarlas.</p>	-
<p>Tarj memo tiene protección escritura.</p>	<p>El dispositivo de protección contra escritura está en la posición de bloqueo ("lock"). Deslice el protector contra la escritura a la posición de escritura ("write").</p>	-
<p>No se puede utilizar esta tarjeta.</p> <p>No se puede leer esta tarjeta.</p>	<p>Se ha producido un error al acceder a la tarjeta de memoria.</p> <ul style="list-style-type: none"> • Utilice una tarjeta aprobada. • Compruebe que los terminales estén limpios. • Compruebe que se ha introducido correctamente la tarjeta de memoria. 	14,  :20
<p>Tarjeta sin formato. ¿Formatear tarjeta?</p>	<p>La tarjeta de memoria no se ha formateado para utilizarla en esta cámara.</p> <p>El formateo elimina todos los datos guardados en la tarjeta de memoria. Si necesita conservar copias de algunas imágenes, asegúrese de seleccionar No y guardar las copias en un ordenador o en otro soporte antes de formatear la tarjeta de memoria. Seleccione Sí y pulse el botón  para formatear la tarjeta de memoria.</p>	 :5
<p>No disponible si la tarjeta Eye-Fi está bloqueada.</p>	<p>El dispositivo de protección contra escritura de la tarjeta Eye-Fi está en la posición de bloqueo ("lock").</p> <p>Se ha producido un error al acceder a la tarjeta Eye-Fi.</p> <ul style="list-style-type: none"> • Compruebe que los terminales estén limpios. • Compruebe que se ha introducido correctamente la tarjeta Eye-Fi. 	-

Indicador	Causa/solución	
Memoria insuficiente.	Borre imágenes o inserte una tarjeta de memoria nueva.	14, 30, 72
No se puede guardar la imagen.	Se ha producido un error al guardar la imagen. Introduzca una tarjeta de memoria nueva o formatee la memoria interna o la tarjeta de memoria.	14,  69
	La cámara ha agotado los números de archivo. Introduzca una tarjeta de memoria nueva o formatee la memoria interna o la tarjeta de memoria.	14,  69
	No se puede utilizar la imagen para la pantalla de bienvenida.	 59
	No hay espacio suficiente para guardar la copia. Borre algunas imágenes de la unidad de destino.	30
Álbum lleno. No se pueden añadir más imágenes.	Ya se han añadido 200 imágenes al álbum. • Elimine algunas imágenes del álbum. • Añada a otros álbumes.	 7  5
No puede guardarse el archivo de sonido.	No se puede añadir una anotación de voz a esta imagen. • No es posible añadir anotaciones de voz a los vídeos. • Seleccione una imagen capturada con esta cámara.	–
Imagen no modificable.	Seleccione imágenes compatibles con las funciones de edición.	 11,  14
No se puede grabar el vídeo.	Se ha producido un error de límite de tiempo al guardar un vídeo en la tarjeta de memoria. Seleccione una tarjeta de memoria que tenga una velocidad de escritura más rápida.	68,  56

Indicador	Causa/solución	
La memoria no contiene imágenes.	No hay imágenes en la memoria interna o en la tarjeta de memoria. <ul style="list-style-type: none"> • Extraiga la tarjeta de memoria de la cámara para reproducir imágenes de la memoria interna de la cámara. • Para copiar en la tarjeta de memoria las imágenes guardadas en la memoria interna de la cámara, pulse el botón MENU para seleccionar Copiar en el menú Reproducción. 	15  54
	No se ha añadido ninguna imagen al álbum seleccionado.	 5,  6
	La categoría seleccionada en el modo ordenar automáticamente no incluye imágenes.	 9
El archivo no contiene datos de imagen.	El archivo no se ha creado o editado con esta cámara. El archivo no se puede ver en esta cámara.	-
No se puede reproducir el archivo.	Vea el archivo en un ordenador o en el dispositivo utilizados para su creación o edición.	-
Todas las imágenes están ocultas.	No hay imágenes disponibles para un pase de diapositivas.	 49
No se puede borrar imagen.	La imagen está protegida. Desactive la protección.	 50
Error de objetivo	Se ha producido un error de objetivo. Apague la cámara y vuelva a encenderla. Si el error persiste, póngase en contacto con su vendedor o con el representante del servicio técnico autorizado de Nikon.	20
Error de comunicación	Se ha producido un error durante la comunicación con la impresora. Apague la cámara y vuelva a conectar el cable USB.	 21
Error del sistema	Se ha producido un error en los circuitos internos de la cámara. Apague la cámara, retire la batería y vuelva a colocarla y, a continuación, encienda la cámara. Si el error persiste, póngase en contacto con su vendedor o con el representante del servicio técnico autorizado de Nikon.	10, 20

Indicador	Causa/solución	
Error de impresora: comprobar estado impresora.	Una vez resuelto el problema, seleccione Continuar y pulse el botón  para reanudar la impresión.*	-
Error de impresora: comprobar papel.	Cargue el tamaño del papel especificado, seleccione Continuar y pulse el botón  para reanudar la impresión.*	-
Error de impresora: atasco de papel.	Extraiga el papel atascado, seleccione Continuar y pulse el botón  para reanudar la impresión.*	-
Error de impresora: sin papel.	Cargue el tamaño del papel especificado, seleccione Continuar y pulse el botón  para reanudar la impresión.*	-
Error de impresora: comprobar tinta.	Hay un problema con la tinta de la impresora. Compruebe la tinta, seleccione Continuar y pulse el botón  para reanudar la impresión.*	-
Error de impresora: sin tinta.	Sustituya el cartucho de tinta, seleccione Continuar y pulse el botón  para reanudar la impresión.*	-
Error de impresora: archivo dañado.	Existe un problema con el archivo de imagen que quiere imprimir. Seleccione Cancelar y pulse el botón  para cancelar la impresión.	-

* Consulte la documentación que se proporciona con la impresora para obtener más instrucciones e información.

Nombres de los archivos

Los nombres de archivo de las imágenes, vídeos o anotaciones de voz se asignan de la manera siguiente.

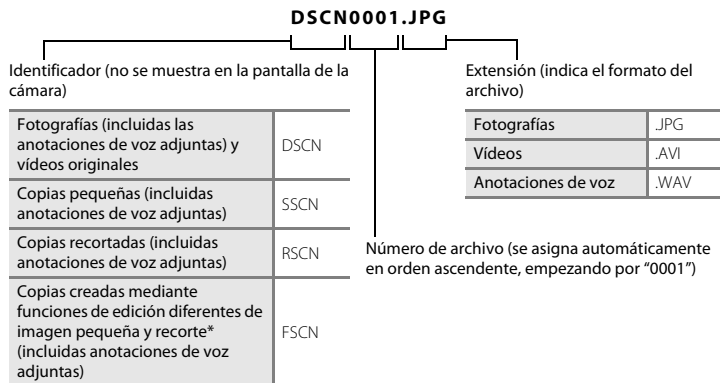

* Incluidas imágenes editadas con la función de efectos rápidos (📷43) en el modo 📷 (automático)

- Los nombres de archivos de anotaciones de voz tienen el mismo identificador y número de archivo que la imagen a la que está asociada la anotación de voz.
- Cuando se utiliza el modo Asist. panorama, se crea una nueva carpeta cada vez que se toma una panorámica, y cada imagen de la serie se guarda con un número de archivo secuencial desde "0001".

Accesorios opcionales

Cargador de la batería

Cargador de la batería MH-66
(Tiempo de carga cuando está totalmente agotada: aprox. 1 h 50 min.)

Adaptador de CA

Adaptador de CA EH-62G (conectar como se indica)

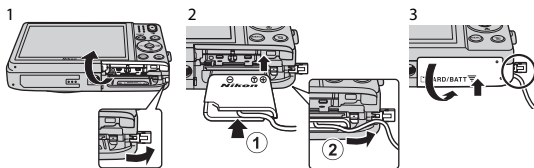

Compruebe que el cable del conector a la red eléctrica esté bien alineado con las ranuras del conector a la red eléctrica y del compartimento de la batería antes de cerrar la tapa del compartimento de la batería/de la ranura para tarjeta de memoria. Si parte del cable se sale por las ranuras, la tapa o el cable podrían averiarse al cerrar la tapa.

Cable de audio/vídeo

Cable de audio/vídeo EG-CP14

La disponibilidad puede variar en cada país o región.

Visite nuestro sitio web o consulte nuestros folletos para disponer de la información más actualizada.



Notas técnicas e índice

Cuidados del producto	2
La cámara.....	2
La batería	4
Cargador con adaptador de CA.....	5
Tarjetas de memoria.....	5
Limpieza y almacenamiento	6
Limpieza.....	6
Almacenamiento.....	6
Solución de problemas	7
Especificaciones	16
Tarjetas de memoria aprobadas.....	20
Índice.....	22

Cuidados del producto

La cámara

Para garantizar un funcionamiento correcto y duradero de este producto Nikon, tenga en cuenta las siguientes precauciones, además de las advertencias descritas en "Seguridad" (📖viii-x) cuando utilice o guarde el dispositivo.

✔ Manténgala en un lugar seco

Este aparato se podría estropear si se sumerge en agua o si se expone a elevados niveles de humedad.

✔ Evite los golpes

El producto podría no funcionar correctamente si se somete a golpes o vibraciones fuertes.

✔ Manipule el objetivo y todas las piezas móviles con mucho cuidado

No fuerce el objetivo, ni la tapa del objetivo, la pantalla, la ranura para tarjeta de memoria o el compartimento de las baterías. Estas piezas se dañan con facilidad. Si se forzara la tapa del objetivo podría funcionar mal la cámara o dañarse el objetivo. Si la pantalla se rompe, tenga cuidado de no hacerse daño con los cristales rotos y evite que el cristal líquido de la pantalla entre en contacto con la piel o se introduzca en los ojos o la boca.

✔ No exponga el objetivo a fuentes de luz potentes durante largos períodos

Evite la exposición del objetivo al sol u otras fuentes de luz potentes durante largos períodos cuando utilice o guarde la cámara. La exposición a una luz intensa puede producir el deterioro del sensor de imagen CCD, que provocaría una mancha blanca en las fotografías.

✔ Mantenga la cámara lejos de campos magnéticos potentes

No utilice ni guarde la cámara cerca de aparatos que generen radiaciones electromagnéticas o campos magnéticos potentes. Una carga estática fuerte o los campos magnéticos emitidos por aparatos, como los transmisores de radio, pueden provocar interferencias en la pantalla, dañar los datos guardados en la tarjeta de memoria o afectar a los circuitos internos de la cámara.

✔ Evite cambios bruscos de temperatura

Los cambios bruscos de temperatura que se producen, por ejemplo, cuando se entra o se sale de un edificio con calefacción en un día frío pueden originar condensación dentro del aparato. Para evitar la condensación, se debe colocar el equipo en un estuche o en una bolsa de plástico antes de exponerlo a cambios bruscos de temperatura.

✔ Apague la cámara antes de retirar o desconectar la fuente de alimentación o la tarjeta de memoria

No quite la batería mientras el equipo esté encendido o mientras se estén grabando o borrando imágenes de la memoria. Si se apaga la cámara de esta manera, se pueden perder datos y estropear los circuitos internos o la memoria.

✔ Observaciones sobre la pantalla

- Las pantallas y los visores electrónicos han sido fabricados con alta precisión; al menos un 99,99 % de los píxeles están activados, y no más de un 0,01 % no aparecen o son defectuosos. De tal modo que, aunque estas pantallas puedan contener píxeles que permanezcan siempre encendidos (blancos, rojos, azules o verdes) o siempre apagados (negros), ello no indica un funcionamiento erróneo y no tendrá efecto alguno sobre las imágenes grabadas con el dispositivo.
- Pueden aparecer franjas blancas o de colores cuando se encuadran sujetos luminosos en la pantalla. Este fenómeno, conocido como "smear", se produce cuando una luz extremadamente intensa alcanza el sensor de imagen; este efecto se debe a las características del sensor de imagen y no indica una avería. El efecto también puede producir cierta decoloración en la pantalla durante el funcionamiento. No aparece en imágenes guardadas con la cámara si no se trata de vídeos o imágenes guardadas con **Multidisparo 16** seleccionado para **Continuo**. Si va a utilizar estos modos, recomendamos que evite sujetos luminosos como el sol, la luz reflejada o luces eléctricas.
- Si hay mucha luz, quizás resulte difícil ver las imágenes en la pantalla.
- La pantalla está retroiluminada mediante un LED. Si la pantalla empieza a verse mal o a parpadear, póngase en contacto con el representante del servicio técnico autorizado de Nikon.

La batería

Asegúrese de leer y seguir las advertencias descritas en "Seguridad" (📖viii-x) antes de utilizar la cámara.

- Compruebe el nivel de batería antes de utilizar la cámara y cárguela o sustitúyala si fuera necesario. Cuando la batería esté completamente cargada, detenga el proceso de recarga, pues podría reducir su rendimiento. Siempre que sea posible, lleve consigo una batería de repuesto completamente cargada cuando vaya a tomar imágenes en ocasiones importantes.
- No utilice la batería a temperaturas ambientales inferiores a 0 °C (32 °F) o superiores a 40 °C (104 °F).
- Cargue la batería en espacios interiores con una temperatura ambiente de entre 5 °C y 35 °C (41 °F y 95 °F) antes de utilizarla.
- Cuando se carga la batería introducida en esta cámara con un cargador con adaptador de CA o con un ordenador, la batería no se carga a temperaturas inferiores a 0 °C (32 °F) o superiores a 45 °C (113 °F).
- Se debe tener en cuenta que la batería se puede calentar durante su uso; espere a que se enfríe antes de cargarla. No tener en cuenta estas precauciones podría estropear la batería, perjudicar su rendimiento o impedir que se cargue con normalidad.
- En los días fríos, la capacidad de las baterías tiende a disminuir. Compruebe que la batería esté totalmente cargada antes de salir a tomar imágenes cuando hace frío. Lleve las baterías de repuesto en un lugar templado y cámbielas si fuera necesario. Una vez calentada, una batería fría puede recuperar parte de su carga.
- La suciedad en los terminales de la batería podría hacer que la cámara no funcionara. Si entrara suciedad en los terminales de la batería, límpielos con un paño seco y limpio antes de utilizarlos.
- Si no va a utilizar la batería durante algún tiempo, introdúzcala en la cámara y agótelas completamente antes de extraerla para el almacenamiento. La batería debe guardarse en un lugar fresco a una temperatura ambiente de entre 15 °C y 25 °C (59 °F y 77 °F). No guarde la batería en lugares con condiciones de temperatura extremas.
- Extraiga siempre la batería de la cámara o del cargador de la batería opcional cuando no la utilice. Al colocar la batería, es probable que la corriente fluya incluso cuando no se esté utilizando, y que la batería se descargue totalmente y deje de funcionar. Apagar o encender la cámara mientras la batería está agotada puede reducir la vida útil de la batería.
- Recargue la batería al menos una vez cada seis meses y agótelas completamente antes de volver a guardarla.
- Una vez extraída la batería de la cámara o del cargador de la batería opcional, coloque la batería en una bolsa de plástico, etc., para aislarla y guárdela en un lugar fresco.
- La gota que aparece cuando una batería totalmente cargada retiene su carga, siempre que se utilice a temperatura ambiente, indica que la batería se debe sustituir. Adquiera una nueva batería EN-EL19.

- Sustituya la batería cuando ya no se pueda cargar. Las baterías usadas son un recurso valioso. Recicle siempre las baterías usadas de acuerdo con la normativa local.

Cargador con adaptador de CA

Asegúrese de leer y seguir las advertencias descritas en "Seguridad" (📖viii-x) antes de utilizar la cámara.

- El cargador con adaptador de CA EH-70P solo debe utilizarse con dispositivos compatible. No lo utilice con dispositivos de otra marca o modelo.
- El EH-70P es compatible con tomas eléctricas de 100-240 V CA, 50/60 Hz. Si desea usarlo en otros países, utilice un adaptador de conexión (disponible en tiendas). Para obtener información adicional sobre adaptadores de conexión, póngase en contacto con su agencia de viajes.
- No use bajo ningún concepto otro modelo o marca de adaptador de CA que no sea el cargador con adaptador de CA EH-70P o un adaptador de CA USB. Si no sigue esta precaución, podría sobrecalentar o dañar la cámara.

Tarjetas de memoria

- Utilice solamente tarjetas de memoria Secure Digital. Consulte "Tarjetas de memoria aprobadas" (🔍20) para ver las tarjetas de memoria recomendadas.
- Es muy importante seguir las precauciones descritas en la documentación incluida con la tarjeta de memoria.
- No pegue etiquetas o pegatinas en las tarjetas de memoria.
- La primera vez que se introduce en esta cámara una tarjeta de memoria utilizada previamente en otro dispositivo, es muy importante formatearla con la cámara. Recomendamos formatear tarjetas de memoria nuevas con esta cámara antes de usarlas por primera vez.
- Tenga en cuenta que el **formateo de una tarjeta de memoria borra de modo definitivo todas las imágenes y demás datos de la tarjeta de memoria**. Asegúrese de copiar cualquier imagen que desee conservar antes de formatear la tarjeta de memoria.
- Si aparece el mensaje **Tarjeta sin formato. ¿Formatear tarjeta?** al encender la cámara, deberá formatear la tarjeta de memoria para poder utilizarla. Si hay datos que no quiera borrar, seleccione **No**. Copie los datos que quiera en un ordenador, etc. Si quiere formatear la tarjeta, seleccione **Sí**. Aparecerá un cuadro de diálogo de confirmación. Para iniciar el formateo, pulse el botón **OK**.
- No realice ninguna de las acciones siguientes durante el formateo, mientras se estén escribiendo o borrando datos de la tarjeta de memoria o durante la transferencia de datos a un ordenador. Si no se siguen estas precauciones, se podrían perder los datos o estropearse la cámara o la tarjeta de memoria:
 - Abra la tapa del compartimento de la batería/de la ranura para tarjeta de memoria para extraer/insertar la batería o la tarjeta de memoria.
 - Apague la cámara.
 - Desconecte el adaptador de CA.
- No formatee la tarjeta de memoria con un ordenador.

Limpieza y almacenamiento

Limpieza

No utilice alcohol, disolvente ni otros productos químicos volátiles.

Objetivo	Evite tocar el objetivo con los dedos. Utilice una perilla (pequeño objeto con una perilla de goma en un extremo que se aprieta para que salga aire por el otro extremo) para eliminar el polvo y la pelusilla. Para eliminar las huellas de dedos y otras manchas que no desaparezcan con una perilla, limpie el objetivo con un paño suave efectuando un movimiento en espiral desde el centro hacia el exterior. Si no quedan limpios, páseles un paño ligeramente humedecido con un limpiador de objetivos disponible en el mercado.
Pantalla	Elimine el polvo y la pelusilla con una perilla. Para eliminar huellas de dedos y otras manchas, limpie la pantalla, sin presionarla, con un paño suave y seco.
Cuerpo	Utilice una perilla para eliminar el polvo, la suciedad o la arena y luego límpiolo cuidadosamente con un paño suave y seco. Después de utilizar la cámara en la playa o en lugares con presencia de arena o polvo, elimine los restos de sal, arena o polvo con un paño ligeramente humedecido con agua dulce y séquela a conciencia. Tenga en cuenta que un cuerpo extraño que esté alojado en el interior de la cámara podría originar daños que no estarían cubiertos por la garantía.

Almacenamiento

Apague la cámara cuando no la utilice. Asegúrese de que el indicador de encendido de la cámara esté apagado antes de guardarla. Retire la batería si no se va a utilizar la cámara durante un largo periodo de tiempo. No guarde la cámara con bolas antipolillas de naftalina o alcanfor ni en lugares donde:

- Haya cerca equipos que produzcan campos magnéticos potentes, como, por ejemplo, televisores o radios
- Esté expuesta a temperaturas inferiores a $-10\text{ }^{\circ}\text{C}$ ($14\text{ }^{\circ}\text{F}$) o superiores a $50\text{ }^{\circ}\text{C}$ ($122\text{ }^{\circ}\text{F}$)
- Lugares en los que haya una ventilación escasa o esté expuesta a una humedad superior al 60%



Para evitar la aparición de moho, saque la cámara del lugar donde la tenga guardada al menos una vez al mes. Enciéndala y dispere unas cuantas veces antes de guardarla de nuevo.











Para guardar la batería, siga las precauciones descritas en “La batería” (🔋:4) en “Cuidados del producto” (🔧:2).







Solución de problemas

En el caso de que la cámara no funcione correctamente, antes de acudir al vendedor o al representante del servicio técnico autorizado de Nikon, consulte la lista de los problemas más comunes que se ofrece a continuación.



Problemas de alimentación, visualización y configuración











Problema	Causa/solución	
<p>La cámara está encendida pero no responde.</p>	<p>Espere a que finalice la grabación. Si el problema persiste, apague la cámara. Si la cámara no se apaga, extraiga y vuelva a introducir la batería o baterías o, si está utilizando un adaptador de CA, desconecte y vuelva a conectar el adaptador de CA. Tenga en cuenta que a pesar de que los datos que estén siendo grabados en ese momento se perderán, los datos ya grabados no se verán afectados por la extracción o desconexión de la fuente de alimentación.</p>	<p>20, 80</p>
<p>La batería introducida en la cámara no se puede cargar.</p>	<ul style="list-style-type: none"> • Confirme todas las conexiones. • Cuando está conectada a un ordenador, es posible que la cámara no se cargue por alguno de los siguientes motivos. <ul style="list-style-type: none"> - Apagado está seleccionado en Cargar con ordenador en el menú Configuración. - La carga de la batería se detiene si la cámara se apaga. - No es posible cargar la batería si no se han ajustado el idioma de visualización de la cámara y la fecha y la hora, o si se ha restablecido la fecha y la hora tras agotarse la pila del reloj de la cámara. Utilice el cargador con adaptador de CA para cargar la batería. - La carga de la batería puede detenerse si el ordenador entra en modo reposo. - En función de las especificaciones, los ajustes y el estado del ordenador, es posible que no pueda cargar la batería. 	<p>12</p> <p>74, 71</p> <p>–</p> <p>16, 18</p> <p>–</p> <p>–</p>
<p>La cámara no se enciende.</p>	<p>La batería se ha agotado.</p>	<p>20</p>









Problema	Causa/solución	
La cámara se apaga sin avisar.	<ul style="list-style-type: none"> • La cámara se apaga automáticamente para ahorrar energía (función de desconexión automática). • La cámara y la batería no funcionan correctamente a bajas temperaturas. • El interior de la cámara se ha calentado. Deje que se enfríe la cámara hasta que su interior esté más fresco e intente volver a encenderla. • La cámara se apaga si se desconecta el cable USB con el que está conectada a un ordenador o a una impresora. Vuelva a conectar el cable USB. 	21  4 – 75, 80,  21
La pantalla está en blanco.	<ul style="list-style-type: none"> • La cámara está apagada. • La batería se ha agotado. • La cámara ha entrado en modo reposo para ahorrar energía. Pulse el interruptor principal, el disparador, el botón , el botón  o el botón  (grabación de vídeo). • El indicador de flash parpadea mientras se está cargando el flash. Espere a que se cargue el flash. • La cámara y el ordenador están conectados mediante el cable USB. • La cámara y el televisor se conectan con un cable de audio/vídeo. 	20 20 21 45 75, 80 75,  19
La pantalla no se lee bien.	<ul style="list-style-type: none"> • Ajuste el brillo de la pantalla. • La pantalla está sucia. Límpiela. 	73,  62  6
La fecha y la hora de la grabación no son correctas.	<ul style="list-style-type: none"> • Si no se ha ajustado el reloj de la cámara, el indicador de "fecha no ajustada" parpadea durante el disparo y la grabación de vídeo. Las imágenes y los vídeos guardados antes del ajuste del reloj se marcan con "00/00/0000 00:00" y "01/01/2014 00:00" respectivamente. Ajuste la hora y la fecha correcta para Zona horaria y fecha del menú Configuración. • El reloj de la cámara no es tan preciso como los relojes normales. Compare periódicamente la hora del reloj de la cámara con la de otro sistema de hora más preciso y cámbiela si es necesario. 	16, 73,  60











Problema	Causa/solución	
En la pantalla no aparece ningún indicador.	Ocultar info está seleccionado en Informac foto de Config. pantalla en el menú Configuración.	73,  62
Impresión fecha no está disponible.	El ajuste Zona horaria y fecha no se ha llevado a cabo en el menú Configuración.	16, 73,  60
La fecha no se imprime en las imágenes, aunque la opción Impresión fecha esté activada.	<ul style="list-style-type: none"> El modo de disparo actual no es compatible con Impresión fecha. No es posible imprimir la fecha en vídeos. 	73,  64
La pantalla para ajustar la zona horaria y la fecha aparece cuando se enciende la cámara.	Se ha agotado la pila del reloj. Todos los ajustes vuelven a sus valores predeterminados.	16, 18
Los ajustes de la cámara se restauran.		
La cámara se calienta.	Es posible que la cámara se caliente al grabar vídeos durante un periodo prolongado de tiempo o cuando se envían imágenes con una tarjeta Eye-Fi. También cuando se utiliza en un entorno muy caluroso; no se trata de un problema de funcionamiento.	–
Detecta sonidos en la cámara.	Cuando Modo autofocus está ajustado en AF permanente o si se encuentra en determinados modos de disparo, es posible que la cámara emita un sonido perceptible al enfocar.	54, 70,  41,  57





Problemas de disparo

Problema	Causa/solución	
No es posible cambiar al modo de disparo.	La cámara no puede cambiarse al modo de disparo mientras se encuentra conectada a una toma de corriente a través del cargador con adaptador de CA.	12
No se captura ninguna imagen cuando se pulsa el disparador.	<ul style="list-style-type: none"> Con la cámara en modo de reproducción, pulse el botón  el disparador o el botón  grabación de vídeo). Cuando aparezcan los menús, pulse el botón MENU. La batería se ha agotado. Si parpadea el indicador de flash, se está cargando el flash. 	28 4 20 45

Problema	Causa/solución	
La cámara no logra enfocar.	<ul style="list-style-type: none"> • El sujeto está demasiado cerca. Intente disparar con el modo macro o el modo  (selector auto. escenas), o con el modo de escena Macro. • Cuesta enfocar el sujeto. • En el menú Configuración, ajuste Ayuda AF en Automático. • Apague la cámara y vuelva a encenderla. 	<p>32, 35, 49</p> <p>61 74, 67</p> <p>20</p>
Las imágenes salen movidas.	<ul style="list-style-type: none"> • Utilice el flash. • Aumente el valor de la sensibilidad ISO. • Active VR foto y/o Detección de movim. cuando capture imágenes estáticas. Active VR vídeo cuando grabe vídeo. • Utilice BSS (selector de mejor disparo). • Se recomienda utilizar un trípode para estabilizar la cámara durante el disparo (si utiliza el disparador automático, el resultado será aún mejor). 	<p>45 54, 35 70, 73, 58, 65, 66</p> <p>35, 33 47</p>
En la pantalla se ven bandas de luz o una decoloración parcial.	<p>El efecto "smear" se puede producir cuando una luz extremadamente intensa alcanza el sensor de imagen. Al tomar imágenes con Continuo ajustado en Multidisparo 16 y al grabar vídeo, se recomienda evitar los objetos luminosos, como el sol, los reflejos del sol y las luces eléctricas.</p>	<p>68, 34, f3</p>





Problema	Causa/solución	
Aparecen manchas brillantes en las imágenes capturadas con flash.	El flash se refleja en las partículas del aire. Ajuste el modo de flash en  (apagado).	46
El flash no se dispara.	<ul style="list-style-type: none"> • El modo de flash está ajustado en  (apagado). • Hay seleccionado un modo que impide seleccionar el flash. • Encendido está seleccionado en Antiparpadeo en el menú Retrato inteligente. • Otra función que restringe el flash está activada. 	46 51 55 56
No se puede utilizar el zoom digital.	<ul style="list-style-type: none"> • Zoom digital está ajustado en Apagado en el menú Configuración. • El zoom digital no se puede utilizar en las situaciones siguientes: <ul style="list-style-type: none"> - Si se selecciona el modo de escena Retrato, Retrato nocturno o Retrato de mascotas - Si se selecciona el modo de retrato inteligente - Si Continuo está ajustado en Multidisparo 16 en el modo  (automático) - Si Modo zona AF está ajustado en Seguimiento de sujeto en el modo  (automático) 	74,  67 33 40 54,  33 54,  37
Modo de imagen no está disponible.	Otra función que restringe Modo de imagen está activada.	56
No se produce ningún sonido cuando se acciona el obturador.	<ul style="list-style-type: none"> • Apagado está seleccionado en Sonido disparad. en el menú de configuración de Config. sonido. Incluso con Encendido seleccionado, no hay sonido en determinados modos de disparo y configuraciones. • Se está cubriendo el altavoz. No cubra el altavoz. 	74,  68 2, 24
La luz de ayuda de AF no se enciende.	Apagado está seleccionado en Ayuda AF en el menú Configuración. La luz de ayuda de AF puede no iluminarse en función de la posición de la zona de enfoque o del modo de escena activo, incluso si Automático está seleccionado.	74,  67





Problema	Causa/solución	
Las imágenes tienen manchas.	El objetivo está sucio. Limpie el objetivo.	 6
Los colores son poco naturales.	El balance de blancos no se ha ajustado correctamente.	35, 54,  30
Aparecen píxeles brillantes diseminados aleatoriamente ("ruido") en la imagen.	El sujeto está oscuro, lo que significa que la velocidad de obturación es demasiado lenta o que la sensibilidad ISO es demasiado alta. El ruido se puede reducir: <ul style="list-style-type: none"> • Utilizando el flash • Especificando un ajuste de sensibilidad ISO menor 	45 54,  35
Aparecen píxeles brillantes diseminados aleatoriamente ("ruido") en los vídeos.	Cuando se graba vídeos con poca iluminación, la imagen puede tener algo de "grano". Esto sucede porque aumenta la sensibilidad ISO; no indica ningún error de funcionamiento.	–
Las imágenes salen demasiado oscuras (subexpuestas).	<ul style="list-style-type: none"> • El modo de flash está ajustado en  (apagado). • La pantalla del flash está tapada. • El sujeto está más allá del alcance del flash. • Ajuste la compensación de exposición. • Aumente la sensibilidad ISO. • El sujeto está retroiluminado. Seleccione el modo de escena Contraluz o ajuste el modo de flash en  (flash de relleno). 	46 24 45 50 54,  35 36, 46
Las imágenes salen demasiado claras (sobreexpuestas).	Ajuste la compensación de exposición.	50
Hay resultados inesperados al ajustar el flash en  (automático con reducción de ojos rojos).	Si se toman imágenes con  (automático con reducción de ojos rojos) o con flash de relleno con sincronización lenta y reducción de ojos rojos en el modo de escena Retrato nocturno , el procesamiento de la corrección de ojos rojos integrada no se puede aplicar en algunos casos a las zonas en las que no aparecen ojos rojos. Utilice un modo de escena que no sea Retrato nocturno , cambie el modo de flash a un ajuste que no sea  (automático con reducción de ojos rojos) y vuelva a intentarlo.	33, 46

Problema	Causa/solución	
Los tonos de piel no se suavizan.	<ul style="list-style-type: none"> En algunas condiciones de disparo, es posible que no se suavicen los tonos de piel del rostro. Para imágenes que contengan cuatro rostros o más, intente utilizar el efecto Suavizado de piel en Retoque con glamour en el menú Reproducción. 	59 65,  15
Guardar imágenes es un proceso que lleva tiempo.	<p>Las imágenes pueden tardar más en guardarse en las situaciones siguientes:</p> <ul style="list-style-type: none"> Si está activada la función de reducción de ruido Si el modo de flash está ajustado en  (automático con reducción de ojos rojos) Si se aplica la función de suavizado de piel durante el disparo 	– 46 55, 59,  42
Aparecen círculos de colores o bandas de luz en la pantalla o en las imágenes.	<p>Cuando se dispara a contraluz o con una fuente de luz muy potente (como el sol) en el encuadre, pueden aparecer círculos de colores o bandas de luz (imagen fantasma). Cambie la posición de la fuente de luz o reencuadre la imagen para que la fuente de luz quede a otro lado e inténtelo de nuevo.</p>	–

Problemas de reproducción

Problema	Causa/solución	
No se puede reproducir el archivo.	<ul style="list-style-type: none"> Tal vez esta cámara no pueda reproducir imágenes guardadas con otra marca o modelo de cámara digital. Esta cámara no puede reproducir vídeos grabados con otra marca o modelo de cámara digital. Esta cámara tal vez no pueda reproducir datos editados en un ordenador. 	–

Problema	Causa/solución	
No se puede acercar la imagen con el zoom.	<ul style="list-style-type: none"> • El zoom de reproducción no se puede utilizar con los vídeos. • En el caso de imágenes pequeñas, la relación de zoom mostrada en la pantalla puede no ser compatible con la relación de zoom real. • Esta cámara no puede acercar imágenes capturadas con otra marca o modelo de cámara digital. 	–
No se pueden grabar o reproducir anotaciones de voz.	<ul style="list-style-type: none"> • No es posible añadir anotaciones de voz a los vídeos. • No se pueden adjuntar anotaciones de voz a las imágenes tomadas con otras cámaras. No se pueden reproducir en esta cámara las anotaciones de voz adjuntas a las imágenes en otra cámara. 	– 65,  53
No se pueden editar imágenes.	<ul style="list-style-type: none"> • Algunas imágenes no se pueden editar. Las imágenes ya editadas no pueden volver a editarse. • No hay espacio libre suficiente en la memoria interna o en la tarjeta de memoria. • Esta cámara no puede editar imágenes capturadas con otras cámaras. • Las funciones empleadas para la edición imágenes no están disponibles para la edición de vídeos. 	 11 – – –
Las imágenes no se ven en el televisor.	<ul style="list-style-type: none"> • Modo de vídeo no está bien ajustado en el menú Configuración. • La tarjeta de memoria no contiene imágenes. Sustituya la tarjeta de memoria. Extraiga la tarjeta de memoria para reproducir imágenes desde la memoria interna. 	74,  70 14
Nikon Transfer 2 no se inicia al conectar la cámara a un ordenador.	<ul style="list-style-type: none"> • La cámara está apagada. • La batería se ha agotado. • El cable USB no está bien conectado. • El ordenador no reconoce la cámara. • El ordenador no está configurado para que Nikon Transfer 2 se inicie automáticamente. Para obtener más información sobre Nikon Transfer 2, consulte la información de ayuda contenida en ViewNX 2. 	20 20 75 – 77

Problema	Causa/solución	
<p>La página de inicio de PictBridge no aparece al conectar la cámara a una impresora.</p>	<p>En algunas impresoras compatibles con PictBridge, es posible que no aparezca la pantalla de inicio de PictBridge y que sea imposible imprimir imágenes con Automático seleccionado para Cargar con ordenador del menú Configuración. Ajuste Cargar con ordenador en Apagado y vuelva a conectar la cámara a la impresora.</p>	<p>74, 71</p>
<p>No se muestran las imágenes que se van a imprimir.</p>	<ul style="list-style-type: none"> • La tarjeta de memoria no contiene imágenes. Sustituya la tarjeta de memoria. • Quite la tarjeta de memoria para imprimir las imágenes desde la memoria interna. 	<p>14</p>
<p>No se puede seleccionar el tamaño de papel con la cámara.</p>	<p>El tamaño del papel no se puede seleccionar desde la cámara en las siguientes situaciones, incluso si se imprime desde una impresora PictBridge configurable. Utilice la impresora para seleccionar el tamaño del papel.</p> <ul style="list-style-type: none"> • La impresora no es compatible con tamaños de papel especificados por la cámara. • La impresora selecciona automáticamente el tamaño del papel. 	<p>75, 24, 25 –</p>

Especificaciones

Cámara digital Nikon COOLPIX S6700

Tipo	Cámara digital compacta
Número de píxeles efectivos	20,1 millones
Sensor de imágenes	CCD de tipo 1/2,3 pulgadas; píxeles totales: aprox. 20,48 millones
Objetivo	Objetivo NIKKOR con zoom óptico de 10x
Distancia focal	4,5–45,0 mm (equivalente a ángulo de visión de objetivo de 25–250 mm en 35mm en formato [135])
Número f/	f/3,5–6,5
Construcción	10 elementos en 9 grupos
Ampliación del zoom digital	Hasta 4x (equivalente a ángulo de visión de objetivo de aprox. 1000 mm en formato 35mm [135])
Reducción de la vibración	Desplazamiento de lente (imágenes fijas) Desplazamiento de lente y VR electrónica (vídeos)
Reducción de borrosidad de movimiento	Detección de movimiento (fotografías)
Autofoco (AF)	AF de detección de contraste
Rango de enfoque	<ul style="list-style-type: none">• [Angular]: aprox. 50 cm (1 pie 8 pulg.)–∞• [Teleobjetivo]: aprox. 1,5 m (5 pies)–∞• Modo macro: aprox. 5 cm (2 pulg.)–∞ (posición de gran angular) (Todas las distancias están medidas desde el centro de la superficie frontal del objetivo)
Selección de la zona de enfoque	Prioridad al rostro, manual con 99 zonas de enfoque, central, seguimiento de sujeto AF
Pantalla	7,5 cm (3 pulg.), aprox. 230k puntos, LCD TFT con tratamiento antirreflejos y 5 niveles de ajuste de brillo
Cobertura del encuadre (modo de disparo)	Aprox. 98% horizontal y 98% vertical (en comparación con la imagen real)
Cobertura del encuadre (modo de reproducción)	Aprox. 98% horizontal y 98% vertical (en comparación con la imagen real)

Almacenamiento	
Soportes	Memoria interna (aprox. 25 MB), tarjeta de memoria SD/SDHC/SDXC
Sistema de archivos	Compatible con DCF, Exif 2.3 y DPOF
Formatos de archivo	Fotografías: JPEG Archivos de sonido (anotaciones de voz): WAV Vídeos: AVI (compatible con Motion-JPEG)
Tamaño de imagen (píxeles)	<ul style="list-style-type: none"> • 20M (Alta) [5152×3864★] • 20M [5152×3864] • 10M [3648×2736] • 4M [2272×1704] • 2M [1600×1200] • VGA [640×480] • 16:9 (14M) [5120×2880] • 1:1 [3864×3864]
Sensibilidad ISO (sensibilidad de salida estándar)	<ul style="list-style-type: none"> • ISO 80–1600 • ISO 3200 (disponible en el modo automático)
Exposición	
Modo de medición	Matricial, ponderado central (zoom digital inferior a 2x), puntual (zoom digital de 2x o superior)
Control de la exposición	Exposición automática programada y compensación de exposición (–2,0 – +2,0 EV en pasos de $\frac{1}{3}$ EV)
Obturador	
Velocidad	$\frac{1}{2000}$ –1 seg. 4 seg. (si el modo de escena es Fuego artificial)
Diafragma	
Alcance	Selección de filtro ND controlada electrónicamente (–3,3 AV) 2 pasos (f/3,5 y f/11,1 [Angular])
Disparador automático	
	Es posible seleccionar entre 10 seg. y 2 seg.

Flash	
Alcance (aprox.) (Sensibilidad ISO: Automático)	[Angular]: 0,5–3,5 m (1 pie 8 pulg.–11 pies) [Teleobjetivo]: 1,5–2,0 m (5 pies–6 pies 6 pulg.)
Control del flash	Flash automático TTL con predestellos de control
Interfaz	
Protocolo de transferencia de datos	MTP, PTP
Salida de vídeo	Se puede elegir entre NTSC y PAL
Terminal E/S	Salida de audio vídeo (A/V); E/S digital (USB)
Idiomas admitidos	Árabe, bengalí, búlgaro, chino (simplificado y tradicional), checo, danés, neerlandés, inglés, finés, francés, alemán, griego, hindi, húngaro, indonesio, italiano, japonés, coreano, marathi, noruego, persa, polaco, portugués (europeo y de Brasil), rumano, ruso, serbio, español, sueco, tamil, telugu, tailandés, turco, ucraniano, vietnamita
Fuentes de alimentación	Una batería recargable de ion de litio EN-EL19 (incluida) Adaptador de CA EH-62G (disponible por separado)
Tiempo de carga	Aprox. 2 horas 40 minutos (si utiliza el cargador con adaptador de CA EH-70P y si la batería está totalmente agotada)
Duración de la batería¹	
Fotografías	Aprox. 230 disparos si se utiliza EN-EL19
Videos (duración real de la batería para grabación) ²	Aprox. 50 minutos si se utiliza el EN-EL19
Rosca para el trípode	1/4 (ISO 1222)
Dimensiones (An × Al × Pr)	Aprox. 95,3 × 58,2 × 21,4 mm (3,8 × 2,3 × 0,9 pulg.) (sin incluir salientes)
Peso	Aprox. 137 g (4,9 onzas) (sin la batería ni la tarjeta de memoria SD)
Entorno operativo	
Temperatura	0 °C–40 °C (32 °F–104 °F)
Humedad	85 % o menos (sin condensación)

- A no ser que se especifique lo contrario, todas las cifras se basan en una batería totalmente cargada y en una temperatura ambiente de $23 \pm 3 \text{ }^\circ\text{C}$ ($73,4 \pm 5,4 \text{ }^\circ\text{F}$), tal como se especifica en la CIPA (Camera and Imaging Products Association, Asociación de cámaras y productos de imagen).
- 1 La vida útil de la batería puede variar en función de las condiciones de uso, por ejemplo, el intervalo entre disparos o la cantidad de tiempo que se consultan y visualizan los menús y las imágenes.
 - 2 Los archivos de vídeo individuales no pueden superar los 2 GB de tamaño o los 29 minutos de duración. Es posible que la grabación finalice antes de alcanzar estos límites si la temperatura de la cámara es muy elevada.

Batería recargable de ion de litio EN-EL19

Tipo	Batería recargable de ion de litio
Capacidad nominal	3,7 V CC, 700 mAh
Temperatura de funcionamiento	0 °C–40 °C (32 °F–104 °F)
Dimensiones (An x Al x Pr)	Aprox. 31,5 x 39,5 x 6 mm (1,3 x 1,6 x 0,3 pulg.)
Peso	Aprox. 14,5 g (0,5 onzas)

Cargador con adaptador de CA EH-70P

Entrada nominal	100–240 V CA, 50/60 Hz, 0,07–0,044 A
Salida nominal	5,0 V CC, 550 mA
Temperatura de funcionamiento	0 °C–40 °C (32 °F–104 °F)
Dimensiones (An x Al x Pr)	Aprox. 55 x 22 x 54 mm (2,2 x 0,9 x 2,2 pulg.) (sin incluir adaptador de conexión) Para Argentina: aprox. 55 x 59 x 63 mm (2,2 x 2,4 x 2,5 pulg.)
Peso	Aprox. 47 g (1,7 onzas) (sin incluir adaptador de conexión) Para Argentina: aprox. 72 g (2,6 onzas)

Especificaciones

- Nikon no se hace responsable de los errores que pueda contener este manual.
- La apariencia de este producto y sus especificaciones están sujetas a cambios sin previo aviso.

Tarjetas de memoria aprobadas

Las siguientes tarjetas de memoria Secure Digital (SD) han sido verificadas y aprobadas para su uso con esta cámara.

- Se recomienda el uso de tarjetas de memoria con clasificación SD Speed Class de 6 o superior para la grabación de vídeo. La grabación de vídeo puede detenerse inesperadamente si se utilizan tarjetas de memoria con clasificación Speed Class inferior.

	Tarjeta de memoria SD	Tarjeta de memoria SDHC ²	Tarjeta de memoria SDXC ³
SanDisk	2 GB ¹	4 GB, 8 GB, 16 GB, 32 GB	64 GB, 128 GB
TOSHIBA	–	4 GB, 8 GB, 16 GB, 32 GB	64 GB
Panasonic	2 GB ¹	4 GB, 8 GB, 16 GB, 32 GB	64 GB
Lexar	–	4 GB, 8 GB, 16 GB, 32 GB	64 GB, 128 GB

¹ Si utiliza la tarjeta de memoria con un lector de tarjetas o dispositivo similar, asegúrese de que el dispositivo sea compatible con tarjetas de 2 GB.

² Compatible con SDHC. Si utiliza la tarjeta de memoria con un lector de tarjetas o dispositivo similar, asegúrese de que el dispositivo sea compatible con el estándar SDHC.

³ Compatible con SDXC. Si utiliza la tarjeta de memoria con un lector de tarjetas o dispositivo similar, asegúrese de que el dispositivo sea compatible con el estándar SDXC.



- Póngase en contacto con el fabricante de las tarjetas anteriores. No podemos garantizar un óptimo rendimiento de la cámara si se utilizan tarjetas de memoria de otros fabricantes.

Información sobre marcas comerciales

- Microsoft, Windows y Windows Vista son marcas registradas o marcas comerciales de Microsoft Corporation en Estados Unidos y en otros países.
- Mac y OS X son marcas comerciales o marcas comerciales registradas de Apple Inc. en Estados Unidos y en otros países.
- Adobe y Acrobat son marcas comerciales registradas de Adobe Systems Inc.
- Los logotipos de SDXC, SDHC y SD son marcas comerciales de SD-3C, LLC.
- PictBridge es una marca comercial.
- Todos los demás nombres comerciales mencionados en este manual o en el resto de la documentación proporcionada con el producto Nikon son marcas comerciales o marcas comerciales registradas de sus respectivos propietarios.

Licencia FreeType (FreeType2)















- Parte de este software tiene copyright © 2012 de The FreeType Project (<http://www.freetype.org>). Todos los derechos reservados.























Licencia MIT (HarfBuzz)

- Parte de este software tiene copyright © 2014 de The HarfBuzz Project (<http://www.freedesktop.org/wiki/Software/HarfBuzz>). Todos los derechos reservados.

Índice

Símbolos

 Modo selector auto. escenas 32
 Modo automático 42
 Modo de escena 33
SO Modo de efectos especiales 38
 Modo de retrato inteligente 40
 Modo de reproducción 28
 Modo de imágenes favoritas  5
AUTO Modo ordenar automática  9
 Modo mostrar por fecha  10
 Menú Configuración 73,  59
T (Teleobjetivo) 1, 25
W (Gran angular) 1, 25
 Zoom de reproducción 1, 63
 Reproducción de miniaturas ... 1, 64
 Ayuda 1, 33
 Botón ( grabación de vídeo) 2, 67
 Botón (modo de disparo) 2, 22
 Botón reproducción 2, 28
 Botón aplicar selección 2
MENU Botón menú 2, 4, 53, 65, 70, 73
 Botón borrar 2, 30, 72,  54
 Modo de flash 45
 Disparador automático 47

 Modo macro 49
 Compens. de exposición 50
AE/AF-L  4
A
Accesorios opcionales  80
Acercar/alejar 25
Adaptador de CA 75,  80
Adverten de parpad. 74,  72
AF detector de destino.. 54, 60,  39
AF permanente 54, 70,  41,  57
AF sencillo 54, 70,  41,  57
Álbum  8
Alimentación 16, 20
Altavoz 2
Amanecer/anochecer  33
Añadir imágenes favoritas 66,  5
Anotación de voz 65,  53
Antiparpadeo 55,  44
Asist. panorama  36,  2
Auto con reducc. ojos rojos 46
Autofoco 54, 70,  41,  57
AVI  79
Ayuda 33
Ayuda AF 74,  67

B

Balance blancos.....	54,		30	
Batería.....	10,		12	
Batería recargable de ion de litio.....			19	
Blanco y negro.....			36	
Bloqueo de enfoque.....			62	
Bloqueo de la batería.....			10	
Borrar.....	30,	72,		54
Brillo.....			62	
BSS.....	35,		33	

C

Cable de audio/vídeo.....	76,		19,		80
Cable USB.....	12,	80,			21
Carga de Eye-Fi.....	74,				73
Cargador con adaptador de CA.....					12
Cargador de la batería.....	13,				80
Cargar con ordenador.....	74,				71
Central.....	62,				38
Cianotipo.....					36
Clave alta					38
Clave baja					38
Color.....	54,				36
Color selectivo					38
Compartimento de la batería.....					80
Compens. de exposición.....					50
Conector de salida USB/audio/vídeo.....					1, 75

Config. pantalla.....	73,				62
Config. sonido.....	74,				68
Continuo.....	54,				33
Contraluz					36
Control del zoom.....	1,	25,			71
Copia blanco y negro					35
Copiar imágenes.....	65,				54
Correa.....					3
Corrección de ojos rojos.....					14

D

Deportes					34	
Desconexión aut.....	21,	74,			68	
Detección de movim.....	73,				66	
Detección de rostros.....					58	
Diferencia horaria.....					60	
Direct Print.....	76,				20	
Disp.auto retr.mascotas.....					37	
Disparador.....	1,				26	
Disparador automático.....					47	
Disparo.....	22,	24,	26,	54,		28
D-Lighting.....	65,				13	
DPOF.....					45	
DSCN.....					79	
Duración del vídeo.....	67,				68	
Dynamic Fine Zoom.....					25	

E

Editar imágenes.....					11
Efecto cámara juguete 1					39

Efecto cámara juguete 2	39
Efectos rápidos	
.....	43, 54, 12, 41
EH-70P.....	19
Eliminar imágenes favoritas.....	66, 7
EN-EL19.....	19
Enfoque.....	26, 54, 58, 37
Extensión.....	79
E	
Fecha y hora.....	17, 60
Fiesta/interior	34
Flash.....	45
Flash apagado.....	46
Flash automático.....	46
Flash de relleno.....	46
Fluorescente.....	30
Formatear.....	15, 74, 69
Formatear tarjetas de memoria	
.....	15, 74, 69
Formateo de memoria interna	
.....	74, 69
Formato de fecha.....	17, 60
FSCN.....	79
Fuego artificial	35
Funciones que no pueden usarse	
simultáneamente.....	56
G	
Gastronomía	35













Girar imagen.....	65, 52
Grabación de vídeos.....	67
Gran angular.....	25
H	
Horario de verano.....	17, 18, 61
I	
Identificador.....	79
Idioma/Language.....	74, 70
Imagen pequeña.....	65, 17
Impresión de fecha y hora.....	73, 64
Impresión DPOF.....	27
Impresión fecha	
.....	18, 73, 46, 48, 64
Impresora.....	76, 20
Imprimir	
.....	65, 76, 23, 25, 45
Incandescente.....	30
Indicador de carga.....	2, 13, 71
Indicador de encendido.....	1, 20
Indicador de enfoque.....	7, 26
Indicador de flash.....	2, 45
Indicador de la memoria interna.....	7, 20
Individual.....	54, 33
Informac foto.....	62
Interruptor principal.....	1, 20
Intervalo fijo automático.....	35
J	
JPG.....	79

L	
Luz de día.....	30
Luz del disparador automático	1, 41, 48
M	
Macro	35
Manual.....	38
Memoria interna.....	15
Menú Configuración.....	73, 59
Menú Reproducción.....	65, 45
Menú Retrato inteligente.....	41, 42
Menú Vídeo.....	70, 56
Micrófono integrado.....	1
Modo autofocus	54, 70, 41, 57
Modo automático.....	42
Modo de disparo.....	22
Modo de efectos especiales.....	38
Modo de escena.....	33, 34
Modo de flash.....	45, 46
Modo de imagen.....	54, 28, 29
Modo de imágenes favoritas.....	5
Modo de reproducción.....	28
Modo de retrato inteligente.....	40
Modo de vídeo.....	74, 70
Modo macro.....	49
Modo mostrar por fecha.....	10
Modo ordenar automáticamente.....	9









Modo zona AF.....	54, 37
Monocromo contr. alto	38
Multidisparo 16.....	33
Multiselector.....	2
Museo	35
N	
Nieve	33
Nikon Transfer 2.....	79, 81
Nivel de batería.....	20
Nombres de los archivos.....	79
Nublado.....	30
Número de exposiciones restantes	20, 29
O	
Objetivo.....	1, 16
Ojal para la correa de la cámara.....	1
Opcio. vídeo.....	70, 56
Opciones de color.....	54, 36
Ordenador.....	76, 80
P	
Paisaje	33
Paisaje nocturno	34
Panorama Maker.....	36, 4
Pantalla.....	2, 6, 6
Pantalla inicio.....	73, 59
Pase diapositivas.....	65, 49
Pedido de impresión.....	65, 45
PictBridge.....	76, 20, 45

Pila	18
Pintura 	38
Playa 	33
Pop POP	38
Preajuste manual.....	 31
Prioridad al rostro.....	 37
Proceso cruzado 	39
Proteger	65,  50
Puesta de sol 	33
Pulsar hasta la mitad	27







R

Ranura para tarjeta de memoria.....	14
Recorte.....	63,  18
Reduc. ruido del viento.....	7, 70,  58
Relación de compresión.....	 28
Reproducción.....	28, 71,  53
Reproducción a pantalla completa	28, 63, 64
Reproducción de vídeos	71
Restaurar todo.....	74,  74
Retoque con glamour	65,  15
Retoque rápido	65,  13
Retrato 	33
Retrato de mascotas 	37
Retrato nocturno 	33
Revisión de imagen.....	 62
Rosca para el trípode.....	2,  18
RSCN.....	 79





S

Seguimiento de sujeto	 38,  40
Selector auto. escenas	32
Selector del mejor disparo	35,  33
Sensibilidad ISO.....	54,  35
Sepia.....	 36
Sepia nostálgico SE	38
Sincronización lenta.....	46
Sonido botón.....	 68
Sonido disparad.....	 68
SSCN.....	 79
Suave SO	38
Suavizado de piel	55, 59,  42
Súper vívido VI	38

T

Tamaño de imagen	54,  28
Tamaño del papel.....	 24,  25
Tapa del compartimento de la batería/de la ranura para tarjeta de memoria	2, 11, 14
Tapa del conector.....	1
Tapa del objetivo.....	1
Tarjeta de memoria.....	14,  20
Teleobjetivo.....	25
Televisores.....	76,  19
Temporizador sonrisa.....	55,  43
Toma de vídeo/toma de audio.....	 19



V

Valor del diafragma.....	27
Velocidad de obturación.....	27
Versión firmware.....	74,  74
ViewNX 2.....	77
Visualización de calendario.....	64
Visualización de miniaturas.....	64
Vívido.....	 36
Volumen.....	71,  53
VR foto.....	73,  65
VR vídeo.....	70,  58

W

WAV.....	 79
----------	--

Z

Zona de enfoque.....	26, 58
Zona horaria.....	17,  60
Zona horaria y fecha.....	73,  60
Zoom de reproducción.....	63
Zoom digital.....	25, 74,  67
Zoom óptico.....	25

No se permite la reproducción de este manual de ninguna forma, ni total ni parcialmente (salvo en breves referencias en artículos importantes o revisiones) sin la previa autorización por escrito de NIKON CORPORATION.

NIKON CORPORATION

© 2014 Nikon Corporation



YP3L01(14)
6MN42214-01