

Nikon

DIGITALKAMERA

COOLPIX S2800

Komplet kameravejledning



Dk

Indledning	
Oversigt over kameraet	
Grundlæggende optagelse og billedvisning	
Optagefunktioner	
Billedvisningsfunktioner	
Optagelse og afspilning af videoer	
Generel opsætning af kameraet	
Tilslutning af kameraet til tv, computer eller printer	
Referenceafsnit	
Tekniske bemærkninger og indeks	

Indledning

Læs dette først

Tak, fordi du har købt Nikon COOLPIX S2800 digitalkameraet. Før du bruger kameraet, bedes du læse oplysningerne i "Oplysninger om sikkerhed" (☞viii-x) og sætte dig ind i oplysningerne i denne brugervejledning. Efter læsningen opfordrer vi dig til at have denne vejledning ved hånden og bruge den til at få mest muligt ud af dit nye kamera.







Om denne brugervejledning

Hvis du vil begynde at bruge kameraet med det samme: se under "Grundlæggende optagelse og billedvisning" (📖10).

Dette kapitel beskriver kameraets dele, og forklarer de oplysninger, der vises på skærmen, se "Oversigt over kameraet" (📖1).

Andre oplysninger

- Symboler og konventioner

Symbol	Beskrivelse
	Dette ikon angives ved advarsler om forsigtighed og oplysninger, der bør læses, før kameraet bruges.
	Dette ikon angives ved bemærkninger og oplysninger, der bør læses, før kameraet bruges.
 / 	Disse ikoner angiver andre sider, der indeholder relevante oplysninger:  : "Referenceafsnit",  : "Tekniske bemærkninger og indeks"

- SD-, SDHC- og SDXC-hukommelseskort betegnes som "hukommelseskort" i denne brugervejledning.
- Indstillingen på købstidspunktet kaldes "standardindstillingen".
- Navne på menupunkter, der vises på kameraskærmen, og navne på knapper eller meddelelser, der vises på computerskærmen, angives med fed skrift.
- I denne brugsanvisning udelades billeder sommetider fra skærmen for at gøre det nemmere at se skærmindikatorerne.
- Illustrationer og skærmindhold, der vises i denne brugervejledning, kan afvige fra det faktiske udseende.

Oplysninger og sikkerhedsanvisninger

Vær opdateret – hele tiden

I overensstemmelse med Nikon's målsætning i "Vær opdateret – hele tiden" om at tilbyde vores kunder relevant produktsupport og undervisning kan brugerne få adgang til oplysninger og ressourcer, der regelmæssigt opdateres, på følgende websteder:

- Brugere i USA: <http://www.nikonusa.com/>
- Brugere i Europa og Afrika: <http://www.europe-nikon.com/support/>
- Brugere i Asien, Oceanien og Mellemøsten: <http://www.nikon-asia.com/>

Besøg disse websteder for at holde dig opdateret med de seneste produktoplysninger, tip, svar på ofte stillede spørgsmål (FAQ) og generelle råd om digitale billeder og fotografering. Du kan muligvis få flere oplysninger ved at henvende dig til den nærmeste Nikon-forhandler. Kontaktoplysninger findes på følgende websted.

<http://imaging.nikon.com/>

Brug kun originalt elektronisk tilbehør fra Nikon

Nikon COOLPIX-kameraer er designet til at leve op til de højeste krav og indeholder komplicerede, elektroniske kredsløb. Kun elektronisk tilbehør fra Nikon (herunder batteriopladelere, batterier, opladningsadapter og lysnetadapters), som er godkendt af Nikon specielt til brug sammen med dette Nikon digitalkamera, er udviklet i henhold til drifts- og sikkerhedskravene til dette elektroniske kredsløb.

ANVENDELSE AF ELEKTRONISK TILBEHØR, SOM IKKE ER FRA NIKON, KAN BESKADIGE KAMERAET OG KAN BETYDE, AT DIN NIKON-GARANTI BORTFALDER.

Anvendelse af genopladelige Li-ion-batterier fra tredjeparter, som ikke er forsynet med Nikon's holografiske godkendelsesmærke, kan påvirke den normale betjening af kameraet eller kan medføre, at batterierne overophedes, antændes, eksploderer eller lækker.

Flere oplysninger om originalt Nikon-tilbehør fås ved henvendelse til en autoriseret Nikon-forhandler.



Holografisk godkendelsesmærke:

Identificerer dette produkt som et ægte Nikon-produkt.

Før du tager vigtige billeder

Før du tager billeder ved vigtige begivenheder (såsom bryllupper eller før du tager kameraet med på en rejse), bør du tage et testbillede for at sikre, at kameraet fungerer normalt. Nikon kan ikke holdes ansvarlig for skader eller tab af forteneste, der skyldes fejlfunktion af produktet.

Om brugervejledningerne

- Ingen dele af den medfølgende dokumentation til dette produkt må gengives, overføres, omskrives, gemmes på et søgesystem eller oversættes til noget sprog i nogen form eller via noget medie uden forudgående skriftlig tilladelse fra Nikon'.
- Nikon forbeholder sig ret til uden forudgående varsel at ændre specifikationererne for den hardware og software, der beskrives i dokumentationen.
- Nikon kan ikke holdes ansvarlig for skader, der forårsages af brugen af dette produkt.
- Der er gjort alt for at sikre, at oplysningerne i dokumentationen er så nøjagtige og komplette som muligt. Skulle du finde fejl eller udeladelser, er du velkommen til at kontakte den lokale Nikon-repræsentant (se adressen på www.nikon.dk).

Bemærkning vedrørende forbud mod kopiering eller gengivelse

Bemærk, at alene det at være i besiddelse af materiale, der er blevet digitalt kopieret eller gengivet ved hjælp af en skanner, et digitalkamera eller anden enhed, kan være strafbart i henhold til lovgivningen.

• **Materiale, som i henhold til lovgivningen ikke må kopieres eller gengives**

Det er ikke tilladt at kopiere eller gengive pengesedler, mønter, værdipapirer eller statsobligationer, heller ikke selv om sådanne kopier eller gengivelser mærkes med "Prøve". Det er ikke tilladt at kopiere eller gengive pengesedler, mønter eller værdipapirer, som udstedes i et andet land. Medmindre der er indhentet forudgående tilladelse fra de offentlige myndigheder, er det forbudt at kopiere eller gengive ubrugte frimærker eller postkort, som er udstedt af regeringen. Kopiering eller gengivelse af frimærker udstedt af statslige organer og af autoriserede dokumenter angivet i lovgivningen er forbudt.

• **Advarsel vedrørende visse kopier og gengivelser**

De offentlige myndigheder har advaret om fremstilling af kopier eller gengivelser af værdipapirer udstedt af private virksomheder (aktier, regninger, checks, gavebeviser osv.), pendlerkort eller kuponer, undtagen hvis en virksomhed skal bruge et minimum af nødvendige kopier til forretningsbrug. Ligeledes er det heller ikke tilladt at kopiere eller gengive statsligt udstedte pas, licenser udstedt af offentlige myndigheder og private organer, id-kort og billetter som f.eks. adgangskort og spisebilletter.

• **Overholdelse af loven om ophavsret**

Kopiering eller gengivelse af ophavsretligt beskyttede kreative værker som f.eks. bøger, musik, malerier, trætryk, kort, tegninger, videoer og fotografier reguleres af den nationale og internationale lovgivning vedrørende ophavsret. Dette produkt må ikke anvendes til at fremstille ulovlige kopier eller krænke loven om ophavsret.

Bortskaffelse af datalagringsudstyr

Bemærk, at sletning af billeder eller formatering af datalagringsudstyr som f.eks. hukommelseskort eller indbygget hukommelse i kameraet ikke sletter de oprindelige billeddata helt. Det er sommetider muligt at genskabe slettede filer ud fra kasseret lagringsudstyr ved hjælp af almindelig software, som kan købes i butikkerne, hvilket potentielt kan medføre misbrug af personlige billeddata. Det er brugerens ansvar at sikre, at sådanne data holdes fortrolige.

Før du kasserer datalagringsudstyr eller overdrager det til andre, skal du slette alle data ved hjælp af almindelig software til sletning af materiale, som kan købes i butikkerne, eller formatere enheden og derefter fylde den op igen med billeder, der ikke indeholder private oplysninger (for eksempel billeder af en blå himmel). Husk også at udskifte eventuelle billeder, der vælges til **Vælg et billede** i indstillingen

Opstartsbillede (📖73). Sørg for at undgå person- eller materialeskade, når du destruerer datalagringsudstyr.

Oplysninger om sikkerhed

Læs følgende sikkerhedsanvisninger, før du tager udstyret i brug for at undgå personskade eller beskadigelse af dit Nikon-produkt. Gem sikkerhedsanvisningerne på et sted, hvor alle, der bruger produktet, kan finde og læse dem.

Konsekvensen af manglende overholdelse af sikkerhedsanvisningerne beskrives med følgende symbol:



Dette symbol angives ved advarsler og oplysninger, der skal læses, før Nikon-produktet tages i brug, for at undgå personskade.

ADVARSLER

Sluk i tilfælde af funktionsfejl

Hvis der kommer røg eller usædvanlig lugt fra kameraet eller opladningsadapteren, skal du straks afbryde opladningsadapteren og tage batteriet ud. Pas på, at du ikke får forbrændinger. Fortsat brug kan medføre personskade. Når du har fjernet eller afbrudt forbindelsen til strømkilden, skal du indlevere udstyret til eftersyn hos en Nikon-autoriseret servicerepræsentant.

Må ikke adskilles

Rør ikke ved de indvendige dele i kameraet eller opladningsadapteren, da det kan medføre personskade. Reparationer bør kun udføres af autoriserede teknikere. Hvis kameraet eller opladningsadapteren går i stykker, hvis de bliver tabt, eller hvis der sker et andet uheld, skal du tage stikket ud af stikkontakten og/eller fjerne batteriet. Kameraet skal derefter indleveres til eftersyn hos en autoriseret Nikon-forhandler.

Brug ikke kameraet eller opladningsadapteren i nærheden af brandfarlige gasser

Brug ikke elektronisk udstyr i nærheden af brandfarlig gas, da dette kan medføre eksplosion eller brand.

Vær forsigtig med kameraremmen

Undgå at anbringe remmen rundt om halsen på et barn.

Opbevares utilgængeligt for børn

Vær særlig opmærksom på, at børn ikke putter batteriet eller andre små dele i munden.

Rør ikke ved kameraet, batteriopladeren eller lysnetadapteren i længere tid ad gangen, når enhederne er tændt eller i brug

Enhedernes dele bliver varme. Hvis huden er i direkte kontakt med enhederne i længere tid ad gangen, kan det medføre småforbrændinger.

Efterlad ikke produktet på steder, hvor det kan udsættes for ekstremt høje temperaturer, såsom i en lukket bil eller i direkte sollys

Overholdes denne sikkerhedsanvisning ikke, kan det forårsage skader eller brand.

Vær forsigtig i forbindelse med håndtering af batteriet

Batteriet kan lække, blive overophedet eller eksplodere, hvis det behandles forkert. Overhold nedenstående anvisninger, når du håndterer batteriet til dette produkt:

- Sluk for produktet, inden du udskifter batteriet. Hvis du bruger opladningsadapteren/lysnetaadapteren, skal du sørge for, at denne er tilsluttet.
- Brug kun et genopladeligt Li-ion-batteri EN-EL19 (medfølger). Oplad batteriet ved at bruge et kamera, der understøtter batterioplading. Brug enten opladningsadapteren EH-70P (medfølger) eller funktionen **Oplad via computer** til dette. Batteriopladeren MH-66 (ekstraudstyr) kan også bruges til at oplade batteriet uden at bruge et kamera.
- Batteriet må ikke sættes forkert i.

- Undgå at kortslutte batteriet, skille det ad eller forsøge at fjerne eller ødelægge isoleringen eller indkapslingen.
- Batteriet må ikke udsættes for åben ild eller høj varme.
- Batteriet må ikke nedsænkes i eller udsættes for vand.
- Læg batteriet i en plastpose el.lign. for at isolere det før transport. Batteriet må ikke opbevares eller transporteres sammen med metalgenstande som f.eks. halskæder eller hårnåle.
- Batteriet kan evt. lække, når det er brugt helt op. Batteriet skal fjernes, når det er fladt, for at undgå beskadigelse af produktet.
- Hvis batterierne bliver misfarvet eller ændrer form, skal du omgående stoppe brugen af kameraet.
- Hvis væske fra det beskadigede batteri kommer i kontakt med tøjet eller huden, skal der straks skylles med rigeligt vand.

Overhold følgende sikkerhedsforanstaltninger, når du håndterer opladningsadapteren

- Opbevar laderen tørt. Hvis denne sikkerhedsanvisning ikke overholdes, kan det medføre brand eller elektrisk stød.
- Støv på eller i nærheden af stikkets metaldele skal fjernes med en tør klud. Fortsat brug kan medføre brand.
- Rør ikke ved stikket, og ophold dig ikke i nærheden af opladningsadapteren i tordenvejr. Hvis denne foranstaltning ikke overholdes, kan du få elektrisk stød.
- Du må ikke beskadige, ændre, trække hårdt i eller bøje USB-kablet. Kablet må heller ikke anbringes under tunge genstande eller udsættes for stærk varme eller ild. Hvis

isoleringsmaterialet beskadiges, og ledningerne blottes, skal du indlevere kablet til eftersyn hos en Nikon-autoriseret servicerepræsentant. Hvis disse sikkerhedsanvisninger ikke overholdes, kan det medføre brand eller elektrisk stød.

- Du må ikke røre stikket eller opladningsadapteren med våde hænder. Hvis denne foranstaltning ikke overholdes, kan du få elektrisk stød.
- Må ikke bruges med rejsekonvertere eller adaptere, som er konstrueret til at konvertere fra en spænding til en anden, eller med DC-til-AC-invertere. Manglende overholdelse af denne sikkerhedsforanstaltning kan medføre skade på produktet eller overophedning eller brand.

Brug de rette kabler

Tilslutning af ledninger til kameraets indgangs- og udgangsstik må kun ske med ledninger, der leveres eller sælges af Nikon til dette formål. Dette er nødvendigt for at overholde produktkrav.

Bevægelige dele skal håndteres forsigtigt

Pas på, at dine fingre eller andre genstande ikke kommer i klemme i objektivdækslet eller andre bevægelige dele.

Cd-rom'er

De medfølgende cd-rom'er må ikke afspilles på cd-afspillere. Afspilning af cd-rom'er på en cd-afspiller kan medføre nedsat hørelse eller beskadige udstyret.

Hvis flashen udløses tæt på motivets øjne, kan det medføre midlertidig nedsættelse af synet

Flashen bør ikke være mindre end 1 meter fra motivet.

Vær særlig forsigtig, når du fotograferer spædbørn.

Flashen må ikke bruges, hvis flashvinduet rører ved en person eller en genstand

Overholdes denne sikkerhedsanvisning ikke, kan det medføre forbrændinger eller brand.

Undgå kontakt med flydende krystal

Hvis skærmen går i stykker, skal du passe på, at du ikke skærer dig på glasset. Undgå også at få væsken med flydende krystal fra skærmen på huden, i øjnene eller i munden.

Sluk for strømmen ved anvendelse i et fly eller sygehus

Sluk for kameraet, når du er ombord på et fly under start og landing. De trådløse netværksfunktioner må ikke bruges i et fly, mens det er i luften. Følg hospitalets anvisninger, når du bruger kameraet på et hospital. De elektromagnetiske stråler, der udsendes fra kameraet, kan forstyrre de elektroniske systemer i fly og hospitalsudstyr. Hvis du bruger et Eye-Fi-kort, skal du fjerne det fra kameraet, før du går ombord på et fly eller ind i et hospital.

Bemærkninger

Bemærkning til kunder i Europa

ADVARSLER

**RISIKO FOR EKSPLOSION, HVIS BATTERIET
UDSKIFTES MED EN FORKERT TYPE.**

**BORTSKAF BRUGTE BATTERIER I
HENHOLD TIL VEJLEDNINGEN.**

Dette symbol angiver, at elektrisk og elektronisk udstyr skal indleveres separat.

Følgende gælder kun for brugere i europæiske lande:

- Dette produkt er beregnet til separat indlevering hos et særligt anlæg for denne slags affald. Smid ikke batteriet ud sammen med husholdningsaffald.
- Separat indlevering og genbrug hjælper med til at bevare naturlige ressourcer og forebygger negative konsekvenser for folkesundhed og miljø, der kan opstå som følge af forkert bortskaffelse.
- Hvis du ønsker yderligere oplysninger, kan du kontakte forhandleren eller de lokale myndigheder, som er ansvarlige for affaldshåndtering.



Dette symbol på batteriet indikerer, at batteriet skal bortskaffes separat. Følgende gælder kun for brugere i europæiske lande:

- Alle batterier, hvad enten de er mærket med dette symbol eller ej, er beregnet til separat indsamling ved et passende indsamlingspunkt. Smid ikke batteriet ud sammen med husholdningsaffald.



- Hvis du ønsker yderligere oplysninger, kan du kontakte forhandleren eller de lokale myndigheder, som er ansvarlige for affaldshåndtering.

Indholdsfortegnelse

Indledning.....	ii	Trin 2 Vælg en optageindstilling.....	22
Læs dette først	ii	Tilgængelige optageindstillinger.....	23
Om denne brugervejledning	iii	Trin 3 Komponer et billede.....	24
Oplysninger og sikkerhedsanvisninger	v	Brug af zoom	25
Oplysninger om sikkerhed	viii	Trin 4 Fokuser og tag billedet.....	26
ADVARSLER.....	viii	Udløserknappen.....	27
Bemærkninger	xi	Trin 5 Vise billeder	28
		Trin 6 Slette billeder	30
<hr/>			
Oversigt over kameraet.....	1	Optagefunktioner	32
Kamerahuset	1	 (Auto motivvælger) Indstilling	32
Montering af kameraremmen.....	3	Motivprogram (optagelse egnet til	
Brug af menuer (knappen MENU)	4	motiverne).....	33
Skærmen	6	Tip og bemærkninger.....	34
Optageindstilling.....	6	Specialeffekt-indstilling (anvend effekter	
Billedvisningsindstilling.....	8	mens der optages).....	38
		Indstillingen Smart-portræt (optagelse af	
<hr/>		billeder med smilende ansigter)	40
Grundlæggende optagelse og		 (indstillingen Auto).....	42
billedvisning.....	10	Brug af Hurtige effekter	43
Klargøring 1 Indsæt batteriet	10	Funktioner der kan indstilles med	
Klargøring 2 Oplad batteriet.....	12	multivælgeren.....	44
Klargøring 3 Indsæt et hukommelseskort		Brug af flashen.....	45
.....	14	Brug af selvudløseren	47
Indbygget hukommelse og		Brug af makroindstilling	49
hukommelseskort	15	Justering af lystyrke	
Klargøring 4 Indstilling af skærmsprog, dato		(eksponeringskompensation).....	50
og klokkeslæt	16	Standardindstillinger	51
Trin 1 Tænd kameraet	20		

Funktioner, der kan indstilles med knappen MENU (Optagemenu)	53
Tilgængelige indstillinger i optagemenuen	54
Funktioner der ikke kan bruges samtidig 56	
Fokusering	58
Brug af ansigtsregistrering	58
Brug af Blødere hudtone.....	59
Brug af målsøgende AF.....	60
Motiver, der ikke er egnet til autofokus....	61
Fokuslås.....	62
<hr/>	
Billedvisningsfunktioner	63
Zoom under billedvisning	63
Miniaturevisning/kalendervisning	64
Funktioner, der kan indstilles med knappen MENU (Billedvisningsmenu)	65
<hr/>	
Optagelse og afspilning af videoer	67
Optagelse af videoer	67
Funktioner, der kan indstilles med knappen MENU (Videomenu)	70
Afspilning af videoer.....	71
<hr/>	
Generel opsætning af kameraet	73
Funktioner, der kan indstilles med knappen MENU (Opsætningsmenu)	73
<hr/>	
Tilslutning af kameraet til tv, computer eller printer	75
Tilslutningsmetoder.....	75

Brug af ViewNX 2	77
Installation ViewNX 2	77
Kopier billeder til computeren.....	80
Få vist billeder.....	82
<hr/>	
Referenceafsnit	 1
Brug af Panorama-assist	 2
Indstillingen Favoritbilleder	 5
Tilføjelse af billeder til album	 5
Visning af billeder i album	 6
Sådan fjernes billeder fra album	 7
Ændring af albumikonet for favoritbilleder	 8
Sorter automatisk	 9
Sortering efter dato	 10
Redigering af billeder (stillbilleder)	 11
Før redigering af billeder	 11
Hurtige effekter: Ændring af farveglød eller stemning.....	 12
Hurtig retouchering: Forbedring af kontrast og farvemætning.....	 13
D-Lighting: Forbedring af lysstyrke og kontrast.....	 13
Rød-øje-korrektion: Korrektion af røde øjne ved optagelse med flash	 14
Glamour-retouchering: Forbedring af menneskeansigter	 15
Lille billede: Reduktion af størrelsen på et billede	 17
Beskæring: Oprettelse af en beskåret kopi	 18

Tilslutning af kameraet til et tv (visning på et tv).....	019	Kopier (Kopier mellem indbygget hukommelse og hukommelseskort)	054
Tilslutning af kameraet til en printer (Direct Print)	020	Videomenuen.....	056
Tilslutning af kameraet til en printer	021	Videoundstillinger.....	056
.....	023	Autofokusindstilling.....	057
Udskrivning af billeder ét ad gangen	023	Reduktion af vindstøj.....	057
.....	025	Opsætningsmenuen.....	058
Udskrivning af flere billeder.....	025	Opstartsbillede.....	058
Optagemenuen (til indstillingen  (Auto))	028	Tidszone og dato.....	059
Billedindstilling (billedstørrelse og kvalitet)	028	Skærmindstillinger.....	061
.....	030	Datoindfotoografering (Indfotoografering af dato og klokkeslæt).....	063
Hvidbalance (Farvegøjjustering)	030	Elektronisk VR.....	064
Kontinuerlig optagelse.....	033	Bevægelsesreg.....	065
ISO-følsomhed.....	035	AF-hjælpelys.....	066
Farveindstillinger.....	036	Digital zoom.....	066
Valg af AF-punkt.....	037	Lydindstillinger.....	067
Autofokusindstilling.....	041	Auto sluk.....	067
Hurtige effekter.....	041	Formater hukommelse/Formater kort	068
Smart-portræt-menuen.....	042	068
Blødere hudtone.....	042	Sprog/Language.....	069
Smil-timer.....	043	Videostandard.....	069
Undgå lukkede øjne.....	044	Oplad via computer.....	070
Billedvisningsmenuen.....	045	Blinkeadvarsel.....	071
Udskriftsbestilling (Oprettelse af en DPOF-udskriftsbestilling).....	045	Eye-Fi-overførsel.....	072
Lysbilledshow.....	049	Nulstil alle.....	073
Beskyt.....	050	Firmwareversion.....	073
Roter billede.....	052	Fejlmeldelser.....	074
Billedkommentar.....	053	Filnavne.....	078
		Ekstraudstyr.....	079

Tekniske bemærkninger og indeks

.....	☞	1
Vedligeholdelse af produktet.....	☞	2
Kameraet	☞	2
Batteriet.....	☞	4
Opladningsadapter.....	☞	5
Hukommelseskort.....	☞	5
Rengøring og opbevaring	☞	6
Rengøring	☞	6
Opbevaring.....	☞	6
Fejlfinding.....	☞	7
Specifikationer	☞	16
Godkendte hukommelseskort	☞	20
Indeks.....	☞	22



A series of ten horizontal dashed lines spanning the width of the page, intended for handwriting practice.

Oversigt over kameraet

Kamerahuset

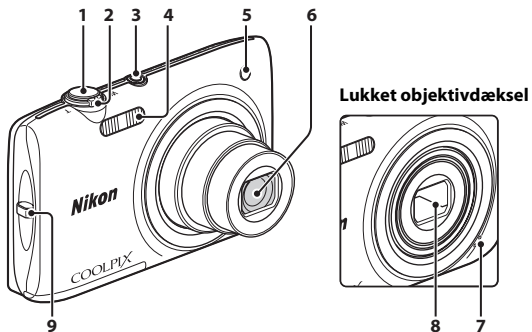

1	Udløserknop.....	26
2	Zoomknop	25
	W : Vidvinkel	25
	T : Telefoto	25
	Miniaturevisning	64
	Zoome under billedvisning.....	63
Hjælp	33	
3	Afbryder/tændt-lampe	20
4	Flash.....	45

5	Selvudløserlampe.....	48
	AF-hjælpelys	74
6	Objektiv	
7	Indbygget mikrofon.....	53
8	Objektivdæksel	2
9	Øsken til kamerarem.....	3

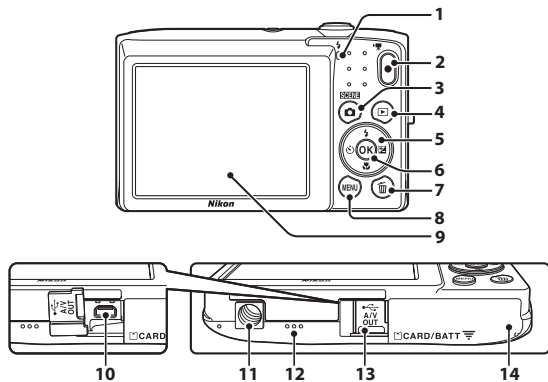

1	Opladelampe	13	8	MENU -knappen	4, 53, 65, 70, 73
2	Flashlampe	45	9	Skærm	6
3	●-knappen (videooptagelse)	67	10	USB/audio/video udgangsstik	75
4	☑-knappen (optageindstilling)	22, 33, 38, 40, 42	11	Stativgevind	18
5	▶-knappen (billedvisning)	28	12	Højttaler	
6	OK-knappen (anvend indstilling)		13	Stikdæksel	75
7	🗑️-knappen (slet)	30, 72, 54	14	Dæksel til batterikammer/ hukommelseskort	10, 14

Montering af kameraremmen

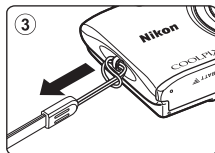
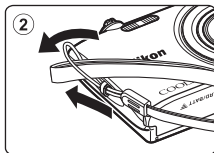
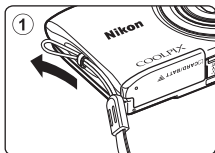

Brug af menuer (knappen MENU)

Brug multivælgeren og knappen **OK** til at navigere i menuerne.

1 Tryk på knappen MENU.

- Menuen vises.

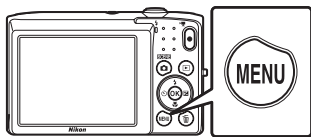

2 Tryk på **◀** på multivælgeren.

- Det aktuelle menuikon vises med gul farve.

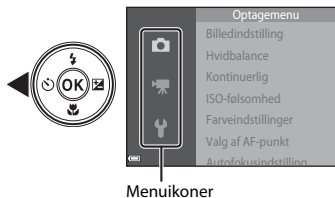

3 Vælg det ønskede menuikon.

- Menuen ændres.

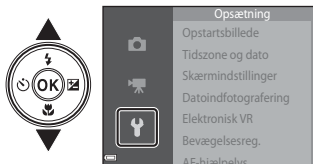

4 Tryk på knappen **OK**.

- Menuindstillingerne bliver valgbare.



5 Vælg en menuindstilling.



6 Tryk på knappen **OK**.

- De valgte indstillinger bliver vist.



7 Vælg en indstilling.



8 Tryk på knappen **OK**.

- Den valgte indstilling anvendes.
- Tryk på knappen **MENU**, når du er færdig med at bruge menuen.



Udførelse af menuindstillinger

- Visse menuindstillinger kan ikke ændres, afhængigt af den aktuelle optageindstilling og kameraets tilstand. Utilgængelige indstillinger vises med grå farve og kan ikke vælges.
- Når en menu vises, kan du skifte til optageindstilling ved at trykke på udløserknappen, knappen  (optageindstilling) eller knappen  (videooptagelse).

Skærmen

Informationen, der vises på skærmen under optagelse og billedvisning, skifter afhængigt af kameraets indstillinger og anvendelsestilstand.

Som standard vises informationen, når kameraet tændes, og når kameraet betjenes, og noget af informationen skjules efter få sekunder (når **Billedinfo.** er indstillet til **Auto info.** i **Skærmindstillinger** (📖73)).

Optageindstilling

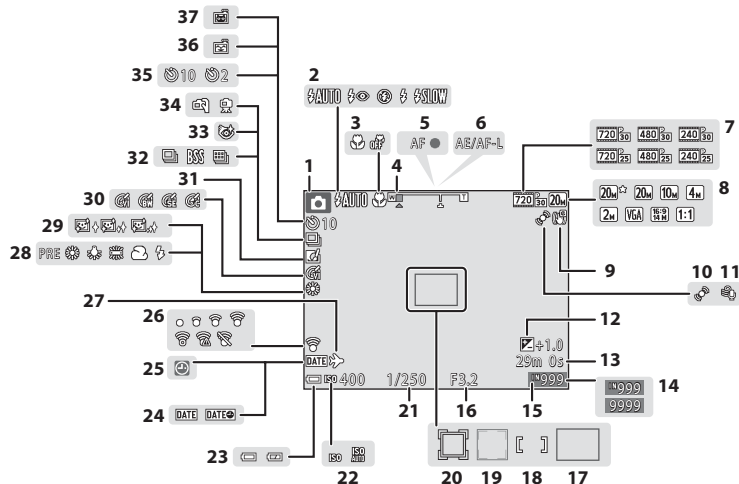

1	Optageindstilling	22, 33, 38, 40, 42
2	Flashindstilling	45
3	Makroindstilling.....	49
4	Zoomindikator	25, 49
5	Fokusindikator.....	26
6	AE/AF-L indikator.....	4
7	Videoundstillinger	70, 56
8	Billedindstilling.....	54, 28
9	Ikon for elektronisk VR.....	73, 64
10	Ikon for bevægelsesregistrering	73, 65
11	Reduktion af vindstøj.....	70, 57
12	Eksponeringskompensationsværdi.....	50
13	Videolængde.....	67
14	Antal resterende billeder (stillbilleder).....	20, 29
15	Indikator for indbygget hukommelse	20
16	Blænde værdi	27
17	Fokuspunkt (målsøgende AF)	60, 39
18	Fokuspunkt (til manuel eller center)	38
19	Fokuspunkt (ansigtsregistrering, kæledysregistrering)	37, 40, 58, 37

20	Fokuspunkt (følg motiv).....	38
21	Lukkertid.....	27
22	ISO-følsomhed	54, 35
23	Indikator for batteriniveau	20
24	Datoindfotoografering.....	73, 63
25	Indikator for "Dato ikke indstillet"	16
26	Eye-Fi-kommunikations-indikator	74, 72
27	Rejsedestination.....	59
28	Hvidbalanceindstilling.....	54, 30
29	Blødere hudtone	55, 42
30	Farveindstillinger	54, 36
31	Ikon for hurtige effekter.....	43, 54, 41
32	Kontinuerlig optageindstilling	54, 33
33	Undgå lukkede øjne.....	55, 44
34	Håndholdt/stativ	34
35	Indikator for selvudløser.....	47
36	Smil-timer.....	55, 43
37	Kæledysportr. auto udl.....	37, 47

Billedvisningsindstilling

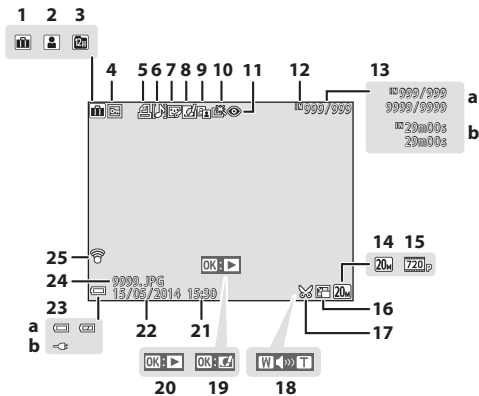

Oversigt over kameraet

1	Ikon for album i indstillingen Favoritbilleder.....		5
2	Kategoriikon i indstillingen Sorter automatisk.....		9
3	Ikon for Sorter efter dato.....		10
4	Ikon for beskyttelse.....		65, 50
5	Ikon for udskriftsbestilling.....		65, 45
6	Ikon for billedkommentar.....		65, 53
7	Ikon for glamour-retouchering.....		65, 15
8	Ikon for hurtige effekter.....		29, 12
9	Ikon for D-Lighting.....		65, 13
10	Ikon for hurtig retouchering.....		65, 13
11	Ikon for rød-øje-korrektion.....		65, 14
12	Indikator for indbygget hukommelse		
13	a Nummer på aktuelt billede/ samlet antal billeder		
	b Videolængde		

14	Billedindstilling.....		54, 28
15	Videoundstillinger.....		70, 56
16	Ikon for lille billede.....		65, 17
17	Ikon for beskæring.....		63, 18
18	Indikator for lydstyrke.....		71
19	Guide til Hurtige effekter		
20	Guide til videoafspilning		
21	Klokkeslæt for optagelsen		
22	Dato for optagelsen		
23	a Indikator for batteriniveau.....		20
	b Forbindelsesindikator for opladningsadapter		
24	Filnummer og -type.....		78
25	Eye-Fi-kommunikations-indikator.....		74, 72

Grundlæggende optagelse og billedvisning

Klargøring 1 Indsæt batteriet

- 1 Åbn dækslet til batterikammer/
hukommelseskort.

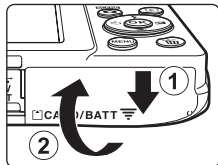

- 2 Sæt batteriet i.

- Skub den orange batterilås i pilens retning (①), og sæt batteriet helt ind (②).
- Batteriet låses på plads, når det er sat korrekt i.

Batterilås

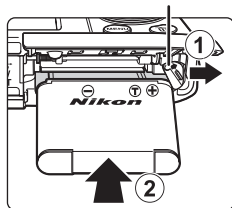

- Vær omhyggelig med at indsætte batteriet i den rigtige retning
Hvis batteriet sættes forkert i, kan kameraet blive beskadiget.



- 3** Luk dækslet til batterikammeret/
hukommelseskortet.

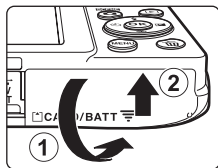

Udtagning af batteriet

Sluk for kameraet, sørg for, at tændt-lampen og skærmen er slukket, og åbn dækslet til batterikammer/hukommelseskort. Flyt batterilåsen i pilens retning (①) for at skubbe batteriet ud (②).

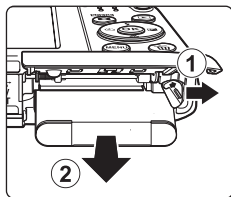

Advarsel om høj temperatur

Kameraet, batteriet og hukommelseskortet kan være varmt lige efter brug af kameraet.

Klargøring 2 Oplad batteriet

1 Klargør den medfølgende opladningsadapter .

- Hvis der medfølger en stikadapter* til kameraet, skal du slutte stikadapteren til opladningsadapterens stik. Skub stikadapteren forsvarligt ind, indtil den holdes på plads. Når de to er koblet sammen, kan der opstå skader på produktet, hvis stikadapteren fjernes med magt.
- * Stikadapterens form afhænger af det land eller område, som kameraet er købt i. Dette trin kan udelades, hvis stikadapteren leveres permanent sammenføjet med opladningsadapteren.

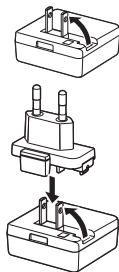

2 Kontroller, at batteriet er installeret i kameraet, og slut derefter kameraet til opladningsadapteren i rækkefølgen ① til ③.

- Hold kameraet slukket.
- Sørg for, at stikkene vender korrekt. Undlad at trække stikkene skråt ud eller stikke dem skråt ind, når du tilslutter eller frakobler dem.

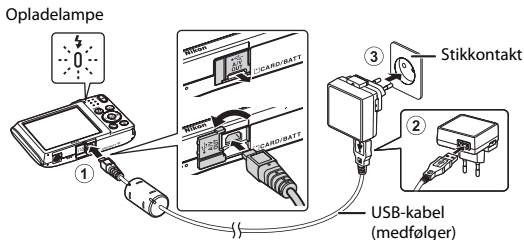



- Opladelampen blinker grønt for at angive, at batteriet lades op.
- Optagelse er ikke mulig, mens kameraet er sluttet til opladningsadapteren.

Opladelampe	Beskrivelse
Blinker langsomt (grøn)	Batteriet oplades.
Slukket	Når opladningen er færdig, holder opladelampen op med at blinke grønt og slukkes. Det tager cirka 3 timer at oplade et helt tomt batteri.
Blinker hurtigt (grøn)	<ul style="list-style-type: none"> • Temperaturen egner sig ikke til opladning. Oplad batteriet indendørs ved en omgivelsestemperatur på 5 °C til 35 °C. • USB-kablet eller opladningsadapteren er ikke tilsluttet korrekt, eller der er et problem med batteriet. Afbryd USB-kablet, eller tag opladningsadapteren ud af stikket og tilslut den korrekt igen, eller skift batteriet.

3 Afbryd opladningsadapteren fra stikkontakten, og afbryd USB-kablet.

Opladning med en computer eller batterioplader

- Du kan også oplade batteriet ved at slutte kameraet til en computer (74, 70).
- Du kan bruge batteriopladeren MH-66 (ekstraudstyr: 79) til at oplade batteriet uden at bruge kameraet.

Klargøring 3 Indsæt et hukommelseskort

- 1 Sluk kameraet, og åbn dækslet til batterikammer/hukommelseskort.

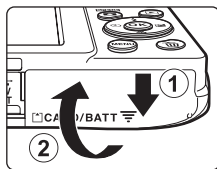

- 2 Sæt hukommelseskortet i.

- Skub hukommelseskortet i, indtil det klikker på plads.

Port til hukommelseskort

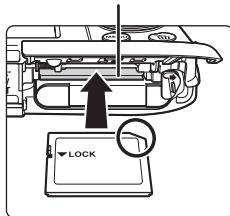

- Vær omhyggelig med at indsætte hukommelseskortet i den rigtige retning**

Hvis hukommelseskortet isættes forkert, kan det beskadige kameraet og hukommelseskortet.



- 3 Luk dækslet til batterikammeret/hukommelseskortet.

✓ **Formatering af et hukommelseskort**

Første gang du indsætter et hukommelseskort, der har været brugt i en anden enhed, i dette kamera, skal du sørge for at formatere det med dette kamera. Sæt hukommelseskortet i kameraet, tryk på knappen **MENU**, og vælg **Formater kort** i opsætningsmenuen.

Udtagning af hukommelseskortet

Sluk for kameraet, sørg for, at tændt-lampen og skærmen er slukket, og åbn dækslet til batterikammer/hukommelseskort. Skub forsigtigt hukommelseskortet ind i kameraet (①) for at skubbe kortet delvist ud (②).

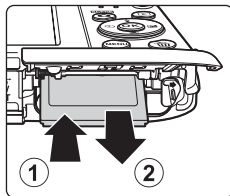

✓ **Advarsel om høj temperatur**

Kameraet, batteriet og hukommelseskortet kan være varmt lige efter brug af kameraet.

Indbygget hukommelse og hukommelseskort

Kameradata, inklusive billeder og videoer, kan gemmes i enten kameraets indbyggede hukommelse eller på et hukommelseskort. Hvis du vil bruge kameraets indbyggede hukommelse, skal du først fjerne hukommelseskortet.

Klargøring 4 Indstilling af skærmsprog, dato og klokkeslæt

Når kameraet tændes første gang, vises skærmen til valg af sprog og skærmen til indstilling af dato og klokkeslæt for kameraets ur.

- Hvis du afslutter uden at indstille dato og klokkeslæt, vil  blinke, når optageskærmen vises.

- 1 Tryk på afbryderen for at tænde for kameraet.

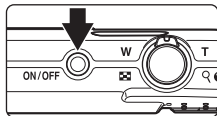

- 2 Brug ▲▼ på multivælgeren til at vælge det ønskede sprog, og tryk på knappen .

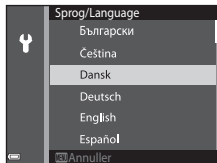

- 3 Vælg Ja, og tryk på knappen .

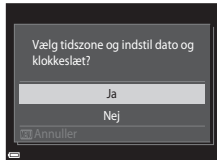

4 Vælg din egen tidszone, og tryk på knappen .



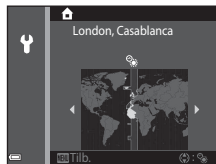

- Du aktiverer sommertid ved at trykke på . Når sommertid er aktiveret, vises  over kortet. Tryk på  for at deaktivere indstillingen for sommertid.



5 Vælg datoformatet, og tryk på knappen .



6 Vælg dato og klokkeslæt, og tryk på knappen .

- Vælg et felt: Tryk på   (skifter mellem **D**, **M**, **Å**, time og minut).
- Rediger dato og klokkeslæt: Tryk på  .
- Bekræft indstillingerne: Vælg minutfeltet, og tryk på knappen .

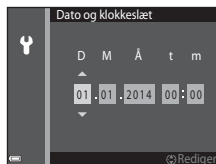



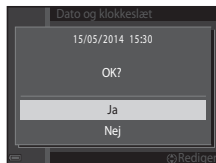

7 Vælg **Ja**, og tryk på knappen .

- Når indstillingerne er fuldført, skubbes objektivet ud, og kameraet skifter til optageindstilling.





Ændring af indstilling af sprog eller dato og klokkeslæt

- Du kan ændre disse indstillinger med **Sprog/Language** og **Tidszone og dato** i opsætningsmenuen  (📖73).
- Du kan aktivere eller deaktivere sommertid i  opsætningsmenuen ved at vælge **Tidszone og dato** efterfulgt af **Tidszone**. Tryk på  og derefter på  på multivælgeren for at aktivere sommertid og stille uret en time frem eller på  for at deaktivere sommertid og stille uret en time tilbage.



Urbatteri

- Kameraets ur drives af et indbygget backupbatteri. Backupbatteriet oplades, når hovedbatteriet sættes i kameraet, eller når kameraet tilsluttes en lysnetadapter (ekstraudstyr), og det kan drive uret i flere dage efter ca. ti timers opladning.
- Hvis kameraets backupbatteri bliver opbrugt, vises skærmen til indstilling af dato og klokkeslæt, når kameraet tændes. Indstil dato og klokkeslæt igen. Se trin 3 (📖16) i "Klargøring 4 Indstilling af skærmsprog, dato og klokkeslæt" for flere oplysninger.



Indfotografering af optagedatoen på udskrevne billeder

- Du kan permanent indfotografere optagedatoen på billeder, mens de optages, ved at indstille **Datoindfotografering** i opsætningsmenuen (📖73).
- Du kan bruge ViewNX 2 softwaren (📖77) til at skrive optagedatoen på billeder, der blev taget uden brug af indstillingen **Datoindfotografering**.



A series of ten horizontal dashed lines spanning the width of the page, intended for handwriting practice.

Trin 1 Tænd kameraet

1 Tryk på afbryderen.

- Skærmen tændes.
- Kameraet slukkes ved at trykke på afbryderen igen.

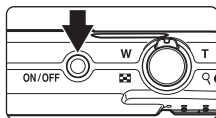

2 Kontroller indikatoren for batteriniveau og antal resterende billeder.

Indikator for batteriniveau

Skærm	Beskrivelse
	Batteriniveauet er højt.
	Batteriniveauet er lavt.
 Batteriet er fladt.	Kameraet kan ikke tage billeder. Genoplad batteriet.

Antal resterende billeder



Indikator for batteriniveau





Antal resterende billeder

Antallet af billeder, der kan tages, bliver vist.

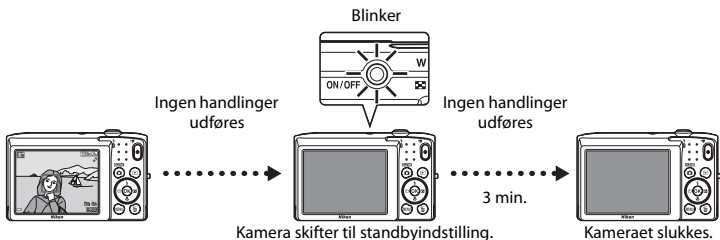
-  vises, når der ikke er indsat et hukommelseskort i kameraet, og billeder gemmes i den indbyggede hukommelse.

Funktionen Auto sluk





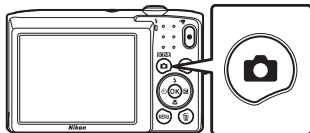

- Den tid, der går, før kameraet skifter til standbyindstilling, er cirka et minut. Tiden kan ændres med indstillingen **Auto sluk** i opsætningsmenuen (73).
- Mens kameraet er i standbyindstilling, tændes skærmen igen, hvis du udfører en af følgende handlinger:
 - Tryk på afbryderen, udløserknappen, knappen  (optageindstilling), knappen  (billedvisning) eller knappen   (videoptagelse).

Trin 2 Vælg en optageindstilling

1 Tryk på knappen .





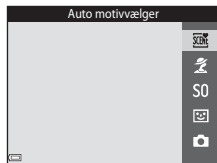

2 Brug   på multivælgeren til at vælge en optageindstilling, og tryk på knappen .

- Indstillingen  (auto motivvælger) er brugt i dette eksempel.
- Optageindstillingen gemmes, selv når kameraet slukkes.



Tilgængelige optageindstillinger

	Auto motivvælger 📖32
	Kameraet vælger automatisk den optimale motivindstilling, når du komponerer et billede, så det bliver endnu nemmere at tage billeder med indstillinger, der passer til motivet.
	Motiv 📖33
	Kameraindstillingerne bliver optimeret efter det motiv, du vælger.
S0	Specialeffekter 📖38
	Der kan anvendes effekter på billeder under optagelse.
	Smart-portræt 📖40
	Når kameraet registrerer et smilende ansigt, kan du tage et billede automatisk uden at trykke på udløserknappen (smil-timer). Du kan også bruge indstillingen Blødere hudtone til at udjævne hudtoner på menneskeansigter.
	Autoindstilling 📖42
	Bruges til generel optagelse. Indstillingerne kan justeres, så de passer til optageforholdene og den type optagelse, du vil lave.

Trin 3 Komponer et billede

1 Hold kameraet roligt.

- Hold fingre og andet væk fra objektivet, flashen, AF-hjælpelyset, mikrofonen og højttaleren.
- Når du tager portrætbilleder (i "højformat"), skal du dreje kameraet, så flashen er over objektivet.

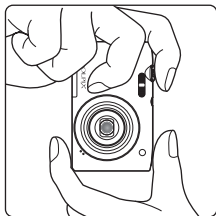
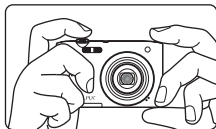



2 Komponer billedet.

- Når kameraet automatisk finder det optimale motivprogram, ændres ikonet for optageindstilling (📖32).

Ikon for optageindstilling





✓ Bemærkninger om indstillingen (Auto motivvælger)

- Alt efter optageforholdene kan kameraet muligvis ikke vælge det ønskede motivprogram. I dette tilfælde skal du vælge en anden optageindstilling ( 32, 38, 40, 42).
- Når den digitale zoom er aktiv, ændres motivprogrammet til .

Ved brug af stativ

Vi anbefaler at bruge stativ til at stabilisere kameraet i følgende situationer:

- Ved optagelse i svag belysning
- Ved optagelse med flashindstilling ( 46) indstillet til  (fra)
- Under brug af telefotoindstillingen

Brug af zoom

Når du flytter zoomknappen, ændres zoomobjektivet position.

- Zoome tættere på motivet: Bevæg mod **T** (telefoto).
- Zoome ud og se et større område: Bevæg mod **W** (vidvinkel).
Når du tænder for kameraet, bevæges zoomen til den maksimale vidvinkelposition.

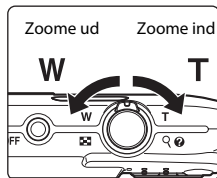

- Når zoomknappen bevæges, vises der en zoomindikator øverst på skærmen.
- Digital zoom, der giver dig mulighed for at forstørre motivet yderligere op til ca. 4x det maksimale optiske zoomforhold, kan aktiveres ved at bevæge zoomknappen mod **T**, når kameraet er zoomet ind til den maksimale optiske zoomposition.

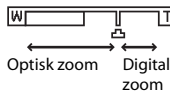

Digital zoom og interpolation

Når du bruger digital zoom, forringes billedkvaliteten på grund af interpolation, når zoomforholdet øges ud over placeringen .

Positionen for  bevæger sig til højre, når størrelsen på et billede bliver mindre.



Lille billedstørrelse

Trin 4 Fokuser og tag billedet

1 Tryk udløserknappen halvt ned.



- Når motivet er i fokus, lyser fokuspunktet grønt (flere fokuspunkter kan lyse grønt).
- Når du bruger digital zoom, fokuserer kameraet midt i billedet, og fokuspunktet vises ikke. Når kameraet har fokuseret, lyser fokusindikatoren (☐7) grønt.
- Hvis fokuspunktet eller fokusindikatoren blinker, kan kameraet ikke fokusere. Juster kompositionen, og prøv at trykke udløserknappen halvt ned igen.



2 Tryk udløserknappen helt ned uden at løfte fingeren.



Udløserknappen

<p>Tryk halvt ned</p> 	<p>Du indstiller fokus og eksponering (lukkertid og blændeværdi), ved at trykke let på udløserknappen, indtil du mærker en let modstand. Fokus og eksponering forbliver låst, når udløserknappen trykkes halvt ned.</p>
<p>Tryk helt ned</p> 	<p>Tryk udløserknappen helt ned for at udløse lukkeren og tage et billede. Brug ikke magt, når du trykker på udløserknappen, da det kan resultere i kamerarystelser og uskarpe billeder. Tryk blidt på knappen.</p>

Bemærkninger om at gemme billeder og optage videoer

Indikatoren, der viser antal resterende billeder, eller indikatoren, der viser den maksimale videolængde, blinker, mens der optages billeder, der gemmes, eller mens en video optages. **Åbn ikke dækslet til batterikammer/hukommelseskort, og fjern ikke batteriet eller hukommelseskortet.** mens en indikator blinker. Det kan resultere i mistede data, eller skade på kameraet eller hukommelseskortet.

Trin 5 Vise billeder

1 Tryk på knappen (billedvisning).

- Hvis du trykker på knappen  (billedvisning) og holder den nede, mens kameraet er slukket, tændes i billedvisningsindstilling.

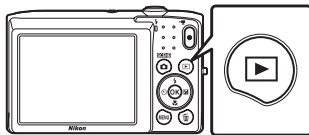

2 Brug multivælgeren til at vælge et billede, der skal vises.

- Tryk på   og hold den nede for at rulle hurtigt gennem billederne.

Vis det forrige billede







Vis det næste billede

- For at vende tilbage til optageindstilling skal du trykke på knappen  eller udløserknappen.



Funktionen Hurtige effekter

- Når **OK**  vises i fuldskærmsvisning, kan du trykke på knappen **OK** for at anvende en effekt på billedet.
- Når skærmen til valg af effekt vises, skal du bruge    på multivælgeren for at vælge en effekt, trykke på knappen **OK** og derefter vælge **Ja** til bekræftelsesspørgsmålet og derefter trykke på knappen **OK** for at gemme billedet som en særskilt fil.
Du kan finde flere oplysninger i "Hurtige effekter: Ændring af farveguld eller stemning" ( 12).



Trin 6 Slette billeder

- 1** Tryk på knappen  for at slette det billede, der aktuelt vises på skærmen.

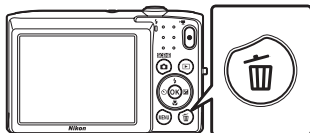

- 2** Brug **▲▼** på multivælgeren til at vælge den ønskede slettemetode, og tryk på knappen **OK**.

- Hvis du vil afslutte uden at slette, skal du trykke på knappen **MENU**.



- 3** Vælg **Ja**, og tryk på knappen **OK**.

- Slettede billeder kan ikke gendannes.
- Hvis du vil annullere, skal du vælge **Nej** og trykke på knappen **OK**.

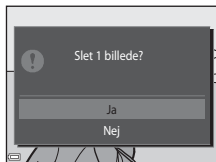

Anvendelse af skærmen Slet valgte billeder

1 Tryk på ◀▶ på multivælgeren for at vælge et billede, der skal slettes, og brug derefter ▲ til at få vist 🗑️.

- Hvis du vil fortryde valget, skal du trykke på ▼ for at fjerne 🗑️.
- Drej zoomknappen (📄1) mod T (🔍) for at skifte til fuldskærmsvisning eller W (📄) for at skifte tilbage til miniaturevisning.



2 Tilføj 🗑️ til alle billeder, du vil slette, og tryk derefter på knappen Ⓞ for at bekræfte valget.

- Der vises et bekræftelsesspørgsmål. Følg vejledningen på skærmen for at fuldføre handlingen.



Sletning af det billede, der blev taget sidst i optageindstilling

Når du bruger optageindstilling, skal du trykke på knappen 🗑️ for at slette det sidste billede, der blev gemt.











Optagefunktioner

(Auto motivvælger) Indstilling



Kameraet vælger automatisk den optimale motivindstilling, når du komponerer et billede, så det bliver endnu nemmere at tage billeder med indstillinger, der passer til motivet.

Skift til optageindstilling → knappen  (optageindstilling) →  (auto motivvælger) → knappen 

Når kameraet vælger et motivprogram, skifter motivprogramikonet på optageskærmen til det motivprogram, der i øjeblikket er aktiveret.





	Portræt (til optagelse af portrætter i nærbillede af en eller to personer)
	Portræt (til optagelse af portrætter af tre eller flere personer eller billeder, hvor en stor baggrund fylder billedet)
	Landskab
	Aftenportræt (til optagelse af portrætter i nærbillede af en eller to personer)
	Aftenportræt (til optagelse af portrætter af tre eller flere personer eller billeder, hvor en stor baggrund fylder billedet)
	Aftenlandskab
	Nærbillede
	Modlys (til optagelse af billeder med andre motiver end personer)
	Modlys (til optagelse af portrætbilleder)
	Andre motiver

Tilgængelige funktioner i indstillingen (Automatisk motivvælger)

- Flashindstilling (45)
- Selvdøser (47)
- Eksponeringskompensation (50)

Motivprogram (optagelse egnet til motiverne)

Når et motiv er valgt, optimeres kameraets indstillinger automatisk til det valgte motiv.

Skift til optageindstilling → knappen  (optageindstilling) →  (venstre ikon fra oven*) →  →  → vælg et motiv → knappen 

* Ikonet for det sidst valgte motiv vises.



 Portræt (standardindstilling)	 Landskab ¹	 Sport ² ( 34)	 Aftenportræt ³
 Fest/indendørs ² ( 34)	 Strand ²	 Sne ²	 Solnedgang ^{2,3}
 Skumring/ morgengry ^{1,3}	 Aftenlandskab ^{1,3} ( 34)	 Nærbillede ( 35)	 Mad ( 35)
 Museum ² ( 35)	 Fyrværkeri ^{1,3} ( 35)	 S-h affotografering ² ( 35)	 Modlys ² ( 36)
 Panorama-assist ( 36)	 Kæledyrsporræt ( 37)		

¹ Kameraets fokus indstilles til uendeligt.

² Kameraet fokuserer på området midt i billedet.

³ Brug af stativ anbefales, fordi lukkertiden er lang.

Visning af en beskrivelse af hvert motivprogram (hjælpetekst)

Vælg et motiv, og bevæg zoomknappen (1) mod **T** () for at vise en beskrivelse af det pågældende motiv. Bevæg zoomknappen mod **T** () igen for at vende tilbage til den oprindelige skærm.

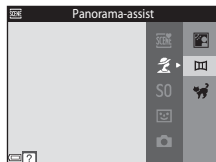

Tip og bemærkninger





Sport

- Mens udløserknappen holdes helt nede, optager kameraet kontinuerligt op til 6 billeder med en hastighed på cirka 1,1 bps (når billedindstillingen er **20M**).
- Billedhastigheden for kontinuerlig optagelse varierer, afhængigt af den aktuelle billedindstilling, det hukommelseskort, du bruger, eller optageforholdene.
- Fokus, eksponering og farveglød er fastindstillet til værdier, der fastlægges ved det første billede i hver serie.

Fest/indendørs

- For at undgå effekten fra kamerarystelser, skal kameraet holdes stille. I mørke omgivelser anbefales brug af stativ.





Aftenlandskab

- Fra skærmen, der vises efter valg af  **Aftenlandskab**, skal du vælge  **Håndholdt** eller  **Stativ**.
-  **Håndholdt** (standardindstilling): Vælg denne indstilling for at lave billeder med reduceret sløring og støj, selv når kameraet er håndholdt.
-  **Stativ**: Vælg denne indstilling, når du bruger et stativ eller andre metoder til at stabilisere kameraet under optagelsen.

Nærbillede

- Makroindstilling (49) aktiveres, og kameraet zoomer automatisk ind til den mindste afstand, hvor kameraet kan fokusere.
- Du kan flytte fokuspunktet. Tryk på knappen  knappen, brug  på multivælgeren til at flytte fokuspunktet, og tryk på knappen  for at anvende indstillingen.

Mad

- Makroindstilling (49) aktiveres, og kameraet zoomer automatisk ind til den mindste afstand, hvor kameraet kan fokusere.
- Du kan justere farveglød med  på multivælgeren. Indstillingen af farveglød gemmes i kameraets hukommelse, selv når kameraet slukkes.
- Du kan flytte fokuspunktet. Tryk på knappen  knappen, brug  på multivælgeren til at flytte fokuspunktet, og tryk på knappen  for at anvende indstillingen.



Museum

- Kameraet optager en serie på op til ti billeder, mens udløserknappen holdes helt nede, og det skarpeste billede i serien vælges og gemmes automatisk (BSS (Best Shot Selector)).
- Flashen udløses ikke.

Fyrværkeri

- Lukkertiden er fast indstillet til fire sekunder.





S-h affotografering

- Bruges sammen med makroindstilling (49) ved optagelse af et motiv på tæt afstand.

Modlys

- Flashen udløses altid.





Panorama-assist

- Du kan bruge denne indstilling, når du optager en serie af billeder, som senere kan samles på en computer til et enkelt panoramabillede.
- Vælg den retning, hvori du vil føje billeder til panoramabilledet, ved at bruge  på multivælgeren og derefter trykke på knappen .
- Efter at have taget det første billede, skal du tage de nødvendige billeder, mens du kontrollerer, hvordan hvert enkelt billede har forbindelse til det næste. Afslut optagelsen ved at trykke på knappen .
- Overfør billederne til en computer, og brug Panorama Maker (79) til at sammenføje dem til et enkelt panoramabillede.
Se "Brug af Panorama-assist" (2) for flere oplysninger.

Kæledyrsportræt

- Når du peger kameraet mod en hund eller kat, registrerer kameraet kæledyrets ansigt og fokuserer på det. Som standard registrerer kameraet et hunde- eller katteansigt og udløser automatisk lukkeren (kæledyrsportr. auto udl.).
- På skærmen, der vises når  **Kæledyrsportræt** er valgt, skal du vælge  **Enkelt** eller  **Kontinuerlig**.
 -  **Enkelt**: Kameraet tager ét billede, når et hunde- eller katteansigt registreres.
 -  **Kontinuerlig**: Kameraet tager tre billeder kontinuerligt, når et hunde- eller katteansigt registreres.

Kæledyrsportr. auto udl.

- Tryk på  () på multivælgeren for at ændre indstillingen for **Kæledyrsportr. auto udl.**
 - : Kameraet registrerer et hunde- eller katteansigt og udløser automatisk lukkeren.
 - OFF**: Kameraet kan ikke udløse lukkeren automatisk, selvom der registreres et hunde- eller katteansigt. Tryk på udløserknappen. Kameraet registrerer også menneskeansigter, når **OFF** er valgt.
- Kæledyrsportr. auto udl.** indstilles til **OFF**, når der er taget fem billedserier.
- Optagelse er også mulig ved at trykke på udløserknappen, uanset indstillingen for **Kæledyrsportr. auto udl.**. Når  **Kontinuerlig** er valgt, kan du tage billeder kontinuerligt, mens du holder udløserknappen helt nede.

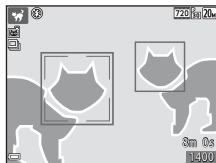

Fokuspunkt

- Når kameraet registrerer et ansigt, vises ansigtet inde i en gul ramme. Når kameraet opnår fokus på et ansigt, der vises inde i en dobbeltramme (fokuspunkt), bliver dobbeltrammen grøn. Hvis der ikke registreres nogen ansigter, fokuserer kameraet på motivet i midten af billedet.
- Under visse optageforhold kan kæledyrsansigtet ikke registreres, og andre motiver kan vises inde i en ramme.





Specialeffekt-indstilling (anvend effekter mens der optages)

Der kan anvendes effekter på billeder under optagelse.

Skift til optageindstilling → knappen  (optageindstilling) → S0 (tredje ikon fra oven*) → ►
→ ▲▼ → vælg en effekt → knappen 





* Ikonet for den sidst valgte effekt vises.

Kategori	Beskrivelse
S0 Softfilter (standardindstilling)	Blødgør billedet ved at påføre en let sløring på hele billedet.
SE Nostalgisk sepia	Tilføjer en sepiatone og mindsker kontrasten for kvaliteten af et gammelt fotografi.
 Høj kontrast monokrom	Ændrer billedet til sort/hvid og giver det skarp kontrast.
 High key	Giver hele billedet en lys tone.
 Low key	Giver hele billedet en mørk tone.
 Selektiv farve	Laver et sort og hvidt billede, hvor kun den angivne farve er tilbage.
POP Pop	Forøger farvemætningen i hele billedet, så det giver et kraftigere indtryk.
VI Meget levende	Forøger farvemætningen i hele billedet og gør kontrasten skarpere.
 Maleri	Giver billedet et maleri-agtigt udseende.

Kategori	Beskrivelse
 Legetøjskamera effekt 1	Giver hele billedet en gullig farveguld og giver billedet mørkere kanter.
 Legetøjskamera effekt 2	Reducerer farvemætningen i hele billedet og giver billedet mørkere kanter.
 Krydsbehandling	Giver billedet et mystisk udseende baseret på en bestemt farve.

- Kameraet fokuserer på området midt i billedet.
- Når **Selektiv farve** eller **Krydsbehandling** er valgt, skal du bruge ▲▼ på multivælgeren for at vælge den ønskede farve fra skyderen.

Hvis du vil ændre indstillingerne for en af følgende funktioner, skal du trykke på knappen  for at annullere valg af farve.

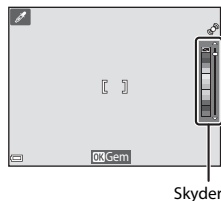

- Flashindstilling (45)
- Selvdøser (47)
- Makroindstilling (49)
- Eksponeringskompensation (50)

Tryk på knappen  igen for at vende tilbage til skærmen til valg af farve.



Indstillingen Smart-portræt (optagelse af billeder med smilende ansigter)

Når kameraet registrerer et smilende ansigt, kan du tage et billede automatisk uden at trykke på udløserknappen (smil-timer (📷55)). Du kan bruge indstillingen Blødere hudtone til at udjævne hudtoner på menneskeansigter.

Skift til optageindstilling → knappen  (optageindstilling) →  Smart-portræt → knappen 

1 Komponer billedet.

- Ret kameraet mod et menneskeansigt.

2 Vent på, at motivet smiler, uden at trykke på udløserknappen.

- Hvis kameraet registrerer, at ansigtet, som er indrammet af dobbeltkanten, smiler, udløses lukkeren automatisk.
- Når kameraet registrerer et smilende ansigt, udløser det automatisk lukkeren.

3 Afslut automatisk optagelse.

- Udfør en af handlingerne nedenfor for at afslutte optagelse.
 - Indstil **Smil-timer** til **Fra**.
 - Tryk på knappen , og vælg en anden optageindstilling.

Bemærkninger om indstillingen Smart-portræt

Under nogle optageforhold kan kameraet muligvis ikke registrere ansigter eller smil (📷58). Udløserknappen kan også bruges til optagelse.



Når selvudløserlampen blinker



Når du bruger smil-timer, blinker selvudløserlampen, når kameraet registrerer et ansigt, og den blinker hurtigt umiddelbart efter, at lukkeren udløses.



Funktioner i indstillingen Smart-portræt

- Flashindstilling (📖45)
- Selvudløser (📖47)
- Eksponeringskompensation (📖50)
- Menuen Smart-portræt (📖53)

(indstillingen Auto)

Bruges til generel optagelse. Indstillingerne kan justeres, så de passer til optageforholdene og den type optagelse, du vil lave.

Skift til optageindstilling → knappen  (optageindstilling) →  (autoindstilling) → knappen 

- Du kan ændre måden, hvorpå kameraet vælger det område af billedet, der skal fokuseres på, ved at ændre indstillingen **Valg af AF-punkt** (54). Standardindstillingen er **Målsøgende AF** (60).

Funktioner i (autoindstilling)

- Flashindstilling (45)
- Selvdøser (47)
- Makroindstilling (49)
- Eksponeringskompensation (50)
- Optagemenu (54)

Brug af Hurtige effekter

Når du er i  (autoindstilling), kan du anvende effekter på billeder lige efter, at du udløser lukkeren.



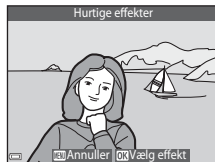

- Det redigerede billede gemmes som en særskilt fil med et andet navn.

1 Tryk på knappen , når billedet vises efter optagelse i (autoindstilling).

- Hvis du trykker på knappen **MENU**, eller hvis der ikke udføres nogen handlinger i ca. fem sekunder, vender skærmen tilbage til optageskærmen.
- Hvis du ikke vil vise skærmen vist til højre, skal du indstille **Hurtige effekter** til **Fra** i optagemenuen ( 54).



2 Brug på multivælgeren til at vælge den ønskede effekt, og tryk på knappen .

- Drej zoomknappen ( 1) mod **T** () for at skifte til fuldskærmsvisning eller **W** () for at skifte tilbage til miniaturevisning.
- Hvis du vil afslutte uden at gemme det redigerede billede, skal du trykke på knappen **MENU**. Når der vises et bekræftelsspørgsmål, skal du vælge **Ja** og trykke på knappen .
- Du kan finde oplysninger om effekttyperne under "Hurtige effekter: Ændring af farvegloed eller stemning" ( 12).

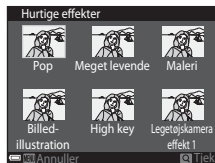





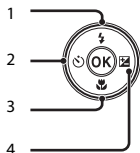

3 Vælg **Ja**, og tryk på knappen .

Funktioner der kan indstilles med multivælgeren

De tilgængelige funktioner afhænger af optageindstillingen som vist nedenfor.



		 (auto motivvælger)	Motiv	Specialeffekter	Smart- portræt	 (autoindstilling)
1	 Flashindstilling (45)	✓	*	✓	✓*	✓
2	 Selvdøler (47)	✓		✓	✓*	✓
3	 Makroindstilling (49)	-		✓	-	✓
4	 Eksponeringskompen- sation (50)	✓		✓	✓	✓

* Tilgængeligheden afhænger af indstillingen.

Brug af flashen

Du kan vælge en flashindstilling, så den passer til optageforholdene.

- 1 Tryk på ▲ på multivælgeren (⚡).



- 2 Vælg den ønskede flashindstilling (📖46), og tryk på knappen OK.

- Hvis en indstilling ikke anvendes ved at trykke på knappen OK inden for nogle få sekunder, annulleres valget.

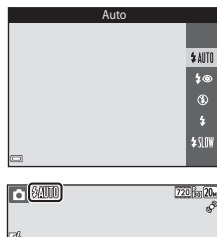

✓ Flashlampen

- Status for flashen kan kontrolleres ved at trykke udløserknappen halvt ned.
 - Tændt: Flashen udløses, når du trykker udløserknappen helt ned.
 - Blinker: Flashen oplades. Kameraet kan ikke optage billeder.
 - Slukket: Flashen udløses ikke, når der tages et billede.
- Hvis batteriniveauet er lavt, slukkes skærmen, mens flashen oplades.

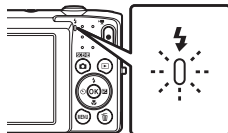

Tilgængelige flashindstillinger



Auto

Flashen udløses, når det er nødvendigt, for eksempel i dæmpet belysning.

- Flashindstillingsikonet på optageskærmen vises kun umiddelbart efter, at indstillingen er udført.



Auto med rød-øje-reduktion

Reducerer "røde øjne" forårsaget af flash i portrætter.



Fra

Flashen udløses ikke.

- Vi anbefaler at bruge stativ for at stabilisere kameraet ved optagelse i mørke omgivelser.



Udfyldningsflash

Flashen udløses, hver gang der tages et billede. Bruges til at "udfylde" (oplyse) skygger og motiver i modlys.



Langtidssynkronisering

Velegnet til aften- og natportrætter med en baggrund. Flashen udløses, når det er nødvendigt, for at oplyse hovedmotivet, og der bruges en lang lukkertid til at fotografere baggrunden om natten eller under svage lysforhold.



Flashindstillingen

- Indstillingen er muligvis ikke tilgængelig sammen med nogle optageindstillinger.
- Indstillingen, der anvendes i  (autoindstilling), gemmes i kameraets hukommelse, selv når kameraet er slukket.



Rød-øje-reduktion

Hvis kameraet registrerer røde øjne, mens det gemmer et billede, behandles det berørte område for at reducere røde øjne, før billedet gemmes.

Vær opmærksom på det følgende under optagelse:

- Det tager længere tid end normalt at gemme billederne.
- Rød-øje-reduktion giver muligvis ikke det ønskede resultat i nogle situationer.
- I sjældne tilfælde kan rød-øje-reduktion anvendes unødvendigt på andre områder i billedet. Hvis det er tilfældet, kan du vælge en anden flashindstilling og tage billedet igen.

Brug af selvdløseren

Kameraet er udstyret med en selvdløser, der udløser lukkeren cirka ti sekunder eller to sekunder efter, at du trykker på udløserknappen.

- 1 Tryk på ◀ på multivælgeren (⊙).



- 2 Vælg ⊙10s eller ⊙2s, og tryk på knappen ⊙.

- ⊙10s (ti sekunder): Anvendes ved vigtige begivenheder, f.eks. bryllupper.
- ⊙2s (to sekunder): Bruges for at forhindre kamerarystelser.
- Hvis en indstilling ikke anvendes ved at trykke på knappen ⊙ inden for nogle få sekunder, annulleres valget.
- Når optageindstillingen er sat til motivprogrammet **Kæledyrspor**, vises  (kæledyrspor. auto udl.) (📖37). Selvdløseren kan ikke anvendes.

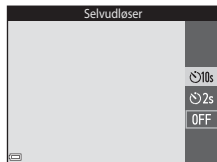

- 3 Komponer billedet, tryk udløserknappen halvt ned, og hold den nede.

- Fokus og eksponering indstilles.

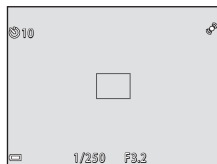

4 Tryk udløserknappen helt ned.

- Nedtællingen begynder. Selvudløserlampen blinker og lyser derefter konstant cirka et sekund, før lukkeren udløses.
- Når lukkeren udløses, indstilles selvudløseren til **OFF**.
- Hvis du vil stoppe nedtællingen, skal du trykke udløserknappen igen.

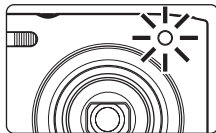
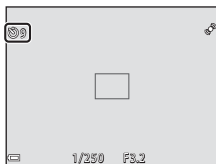

Brug af makroindstilling

Brug makroindstilling, når du tager nærbilleder.

- 1 Tryk på ▼ på multivælgeren (👉).



- 2 Vælg **ON**, og tryk på knappen (OK).

- Hvis indstillingen ikke anvendes ved at trykke på knappen (OK) inden for nogle få sekunder, annulleres valget.



- 3 Bevæg zoomknappen for at indstille zoomforholdet til en placering, hvor 👉 og zoomindikatoren lyser grønt.

- Når zoomforholdet er indstillet til en position, hvor zoomindikatoren lyser grønt, kan kameraet fokusere på motiver så tæt på som cirka 30 cm fra objektivet. Når zoom er i positionen, hvor ▲ vises, kan kameraet fokusere på motiver så tæt på som cirka 10 cm fra objektivet.



✓ Bemærkninger om brug af flashen

Flashen kan muligvis ikke oplyse hele motivet ved afstande på mindre end 50 cm.

📎 Makroindstillingen

- Indstillingen er muligvis ikke tilgængelig sammen med nogle optageindstillinger.
- Indstillingen, der anvendes i 📷 (autoindstilling), gemmes i kameraets hukommelse, selv når kameraet er slukket.

Justering af lysstyrke (eksponeringskompensation)

Du kan justere den overordnede lysstyrke i billedet.

1 Tryk på ► på multivælgeren (☒).



2 Vælg en kompensationsværdi, og tryk på knappen OK.

- Indstil en positiv (+) værdi for at gøre billedet lysere.
- Indstil en negativ (-) værdi for at gøre billedet mørkere.
- Kompensationsværdien anvendes også, selvom der ikke trykkes på knappen OK.



















































Eksponeringskompensationsværdi



Indstillingen, der anvendes i  (autoindstilling), gemmes i kameraets hukommelse, selv når kameraet er slukket.

Standardindstillinger

Standardindstillingerne for hver optageindstilling er beskrevet nedenfor.

	Flashindstilling ( 45)	Selvudløser ( 47)	Makroindstilling ( 49)	Eksponeringskompensation ( 50)
 (auto motivvælger)	 AUTO ¹	Fra	Fra ²	0,0
Motiv				
 (portræt)		Fra	Fra ²	0,0
 (landskab)	 ²	Fra	Fra ²	0,0
 (sport)	 ²	Fra ²	Fra ²	0,0
 (aftenportræt)	 ³	Fra	Fra ²	0,0
 (fest/indendørs)	 ⁴	Fra	Fra ²	0,0
 (strand)	 AUTO	Fra	Fra ²	0,0
 (sne)	 AUTO	Fra	Fra ²	0,0
 (solnedgang)	 ²	Fra	Fra ²	0,0
 (skumring/ morgengry)	 ²	Fra	Fra ²	0,0
 (aftenlandskab)	 ²	Fra	Fra ²	0,0
 (nærbillede)		Fra	Til ²	0,0
 (mad)	 ²	Fra	Til ²	0,0
 (museum)	 ²	Fra	Fra	0,0
 (fyrværkeri)	 ²	Fra ²	Fra ²	0,0 ²
 (s-h affotografering)		Fra	Fra	0,0

	Flashindstilling (☰45)	Selvuløser (☰47)	Makroindstilling (☰49)	Eksponeringskompensation (☰50)
 (modlys)	 ²	Fra	Fra ²	0,0
 (panorama-assist)	 ²	Fra	Fra	0,0
 (kæledyrsportræt)	 ²	 ⁵	Fra	0,0
SO (specialeffekter)	 ²	Fra	Fra	0,0
 (smart-portræt)	 AUTO	Fra	Fra ²	0,0
 (auto)	 AUTO	Fra	Fra	0,0

¹  **AUTO** (automatisk flash) eller  (fra) kan vælges. Når  **AUTO** (automatisk flash) er valgt, vælger kameraet automatisk den passende flashindstilling for det valgte motiv.

² Indstillingen kan ikke ændres.

³ Indstillingen kan ikke ændres. Flashindstillingen er fast indstillet til udfyldningsflashen med langtidssynkronisering og rød-øje-reduktion.

⁴ Flashindstillingen langtidssynkronisering med rød-øje-reduktion kan anvendes.

⁵ Selvuløser kan ikke anvendes. Kæledyrsportr. auto udl. kan slås til eller fra (☰37).

Funktioner, der kan indstilles med knappen MENU (Optagemenu)

Indstillingerne nedenfor kan ændres ved at trykke på knappen **MENU** under optagelse (📖4).

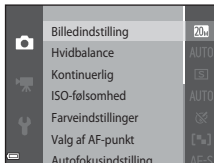
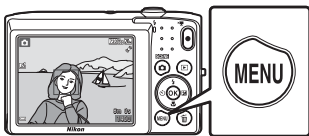













De indstillinger, der kan ændres, afhænger af optageindstillingen som vist nedenfor.





	Auto motivvælger	Motiv ²	Specialeffekter	Smart-portræt	Autoindstilling
Billedindstilling ¹	✓	✓	✓	✓	✓
Hvidbalance	-	-	-	-	✓
Kontinuerlig	-	-	-	-	✓
ISO-følsomhed	-	-	-	-	✓
Farveindstillinger	-	-	-	-	✓
Valg af AF-punkt	-	-	-	-	✓
Autofokusindstilling	-	-	-	-	✓
Hurtige effekter	-	-	-	-	✓
Blødere hudtone	-	-	-	✓	-
Smil-timer	-	-	-	✓	-
Undgå lukkede øjne	-	-	-	✓	-

¹ Denne indstilling anvendes på andre optageindstillinger.

² Yderligere indstillinger er tilgængelige for nogle motivindstillinger. Du kan finde flere oplysninger i "Tip og bemærkninger" (📖34).

Tilgængelige indstillinger i optagemenuen

Indstilling	Beskrivelse	
Billedindstilling	Gør det muligt at indstille en kombination af billedstørrelse og billedkvalitet, der anvendes, når du gemmer billeder. <ul style="list-style-type: none">• Standardindstilling:  5152x3864	 28
Hvidbalance	Gør det muligt at justere hvidbalancen, så den passer til vejrforholdene eller lyskilden, for at få farverne i billederne til at passe til det, øjnene ser. <ul style="list-style-type: none">• Standardindstilling: Auto	 30
Kontinuerlig	Bruges til at vælge enkelt eller kontinuerlig optagelse. <ul style="list-style-type: none">• Standardindstilling: Enkelt	 33
ISO-følsomhed	Gør det muligt at styre kameraets lysfølsomhed. <ul style="list-style-type: none">• Standardindstilling: Auto Når Auto er valgt, vises  ISO på skærmen under optagelse, hvis ISO-følsomheden øges.	 35
Farveindstillinger	Bruges til at ændre billedernes farvetone. <ul style="list-style-type: none">• Standardindstilling: Standardfarve	 36
Valg af AF-punkt	Bruges til at bestemme, hvordan kameraet vælger det fokuspunkt, der anvendes til autofokus. <ul style="list-style-type: none">• Standardindstilling: Målsøgende AF ( 60)	 37
Autofokusindstilling	Bruges til at vælge enten Enkelt AF , som kun fokuserer, når udløserknappen trykkes halvt ned, eller Konstant AF , som fortsætter med at fokusere, også når udløserknappen ikke er trykket halvt ned. <ul style="list-style-type: none">• Standardindstilling: Enkelt AF	 41
Hurtige effekter	Gør det muligt at aktivere eller deaktivere funktionen Hurtige effekter ( 43). <ul style="list-style-type: none">• Standardindstilling: Til	 41

Indstilling	Beskrivelse	
Blødere hudtone	Bruges til at vælge niveauet for blødere hudtone for menneskeansigter. <ul style="list-style-type: none"> • Standardindstilling: Normal 	 42
Smil-timer	Bruges til at vælge, om kameraet automatisk udløser lukkeren, når det registrerer et smilende menneskeansigt. <ul style="list-style-type: none"> • Standardindstilling: Til 	 43
Undgå lukkede øjne	Kameraet udløser automatisk lukkeren to gange for hver optagelse og gemmer ét billede, hvor motivets øjne er åbne. <ul style="list-style-type: none"> • Standardindstilling: Fra 	 44

Funktioner der ikke kan bruges samtidig

Nogle funktioner kan ikke bruges sammen med andre menuindstillinger.

Begrænset funktion	Indstilling	Beskrivelse
Flashindstilling	Kontinuerlig (📖54)	Når en anden indstilling end Enkelt er valgt, kan flashen ikke anvendes.
	Undgå lukkede øjne (📖55)	Når Undgå lukkede øjne er indstillet til Til , kan flashen ikke anvendes.
Selvudløser	Valg af AF-punkt (📖54)	Når Følg motiv er valgt, kan selvudløseren ikke anvendes.
	Smil-timer (📖55)	Når Smil-timer er valgt, kan selvudløseren ikke anvendes.
Makroindstilling	Valg af AF-punkt (📖54)	Når Følg motiv er valgt, kan makroindstilling ikke anvendes.
Billedindstilling	Kontinuerlig (📖54)	Når Sportsmosaik 16 er valgt, er indstillingen Billedindstilling fast indstillet til 5m (billedstørrelse: 2560 × 1920 pixel).
	ISO-følsomhed (📖54)	Når 3200 er valgt, kan kun billedindstillingen 4m 2272×1704 , 2m 1600×1200 eller 16m 640×480 vælges. Hvis en anden billedindstilling end ovennævnte er valgt, skifter billedindstillingen automatisk til 4m 2272×1704 , når ISO-følsomhed er indstillet til 3200 .
Hvidbalance	Farveindstillinger (📖54)	Når Sort-hvid , Sepia eller Cyanotype er valgt, fastsættes indstillingen Hvidbalance til Auto .
ISO-følsomhed	Kontinuerlig (📖54)	Når Sportsmosaik 16 er valgt, fastsættes indstillingen af ISO-følsomhed til Auto .
Valg af AF-punkt	Digital zoom (📖74)	Når digital zoom er i funktion, fokuserer kameraet midt i billedet, uanset indstillingen af Valg af AF-punkt .

Begrænset funktion	Indstilling	Beskrivelse
Hurtige effekter	Kontinuerlig (📖54)	Hurtige effekter kan ikke anvendes på billeder umiddelbart efter, at de er taget med kontinuerlig optagelse.
Skærmindstillinger	Hurtige effekter (📖54)	Når Hurtige effekter er indstillet til Til under optagelse af stillbilleder, vises det optagede billede efter optagelsen, uanset indstillinge af Billedvisning .
Elektronisk VR	ISO-følsomhed (📖54)	Når der er valgt en anden indstilling end Auto , er elektronisk modvirkelse af rystelser (VR) deaktiveret.
	Kontinuerlig (📖54)	Når der er valgt en anden indstilling end Enkelt , er elektronisk modvirkelse af rystelser (VR) deaktiveret.
Bevægelsesreg.	Kontinuerlig (📖54)	Når der er valgt Sportsmosaik 16 , deaktiveres Bevægelsesreg.
	ISO-følsomhed (📖54)	Når der er valgt en anden indstilling end Auto , deaktiveres Bevægelsesreg.
	Valg af AF-punkt (📖54)	Når der er valgt Følg motiv , deaktiveres Bevægelsesreg.
Digital zoom	Kontinuerlig (📖54)	Når Sportsmosaik 16 er valgt, kan digital zoom ikke anvendes.
	Valg af AF-punkt (📖54)	Når Følg motiv er valgt, kan digital zoom ikke anvendes.
Lukkerlyd	Kontinuerlig (📖54)	Når der er valgt en anden indstilling end Enkelt , deaktiveres lukkerlyden.
Blinkeadvarsel	Kontinuerlig (📖54)	Når der er valgt en anden indstilling end Enkelt , deaktiveres Blinkeadvarsel .

✓ Bemærkninger om Digital zoom

- Afhængigt af optageindstillingen eller de aktuelle indstillinger er digital zoom muligvis ikke tilgængelig (📷66).
- Når digital zoom er i funktion, fokuserer kameraet i midten af billedet.

Fokusering

Fokuspunktet varierer med optageindstillingen.

Brug af ansigtsregistrering

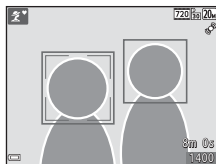

Når kameraet rettes mod et ansigt i optageindstillingerne som vist nedenfor, registrerer kameraets ansigtsregistrering automatisk ansigtet og fokuserer på det.

-  **Portræt**,  **Aftenportræt** eller  **Modlys** i  indstillingen (auto motivvælger) (📖32)
- **Portræt** eller **Aftenportræt** i motivprogram (📖33)
- Indstillingen Smart-portræt (📖40)
- Når **Valg af AF-punkt** (📖54) er indstillet til **Ansigtsprioritet** i  (autoindstilling) (📖42)



Hvis kameraet registrerer mere end et ansigt, vises dobbeltrammen (fokuspunkt) omkring det ansigt, der fokuseres på, og enkeltrammer omkring de andre.

Hvis udløserknappen trykkes halvt ned, når der ikke er registreret nogen ansigter:

- Når  (auto motivvælger) er valgt, ændres fokuspunktet ændres afhængigt af motivet.
- I motivindstillingerne **Portræt** og **Aftenportræt** eller i indstillingen smart-portræt fokuserer kameraet midt i billedet.
- I  (autoindstilling) vælger kameraet automatisk fokuspunktet, der indeholder det motiv, der er tættest på kameraet.

Bemærkninger om Ansigtsregistrering

- Kameraets evne til at registrere ansigter afhænger af en række faktorer, blandt andet den retning, ansigterne ser i.
- Kameraet kan muligvis ikke registrere ansigter i følgende situationer:
 - Når ansigter er delvist tildækket af solbriller eller blokeret på anden vis
 - Når ansigter fylder for meget eller for lidt på billedet

Brug af Blødere hudtone

Når lukkeren udløses, mens du bruger en af optageindstillingerne nedenfor, registrerer kameraet menneskeansigter og behandler billedet for at gøre hudtonerne blødere i ansigterne (op til tre ansigter).

- Indstillingen Smart-portræt (📖40)
 - Niveaueet for blødere hudtone kan justeres.
- 📷 **Portræt**, 📷 **Aftenportræt** eller 📷 **Modlys** in **☰** indstillingen (auto motivvælger) (📖32)
- **Portræt** eller **Aftenportræt** i motivprogram (📖33)

Redigeringsfunktioner såsom **Blødere hudtone** kan anvendes på gemte billeder ved at bruge **Glamour-retouchering** (📖65), også efter optagelse.

✔ Bemærkninger om Blødere hudtone

- Det kan tage længere tid end normalt at gemme billederne efter optagelse.
- Under visse optageforhold opnås de ønskede resultater for blødere hudtone måske ikke, og blødere hudtone kan blive anvendt på områder af billedet, hvor der er ikke er ansigter.

Brug af målsøgende AF

Når **Valg af AF-punkt** (📖54) i 📷 (autoindstilling) er sat til **Målsøgende AF**, fokuserer kameraet som beskrevet nedenfor, når du trykker udløserknappen halvt ned.

- Kameraet registrerer hovedmotivet og fokuserer på det. Når motivet er i fokus, lyser fokuspunktet grønt. Hvis der registreres et menneskeansigt, sætter kameraet automatisk fokusprioritet på det.

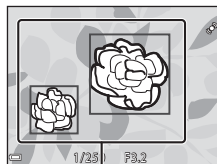

Fokuspunkter

- Hvis der ikke registreres noget hovedmotiv, vælger kameraet automatisk et eller flere af de ni fokuspunkter, der indeholder det motiv, der er tættest på kameraet. Når motivet er i fokus, lyser de fokuserede fokuspunkter grønt.

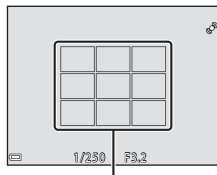

Fokuspunkter

✓ Bemærkninger om målsøgende AF

- Det motiv, som kameraet bestemmer som hovedmotiv, kan variere efter optageforholdene.
- Hovedmotiv registreres måske ikke, når visse indstillinger af **Hvidbalance** anvendes.
- Kameraet kan muligvis ikke registrere hovedmotiv korrekt i følgende situationer:
 - Når motivet er meget mørkt eller lyst
 - Når hovedmotiv ikke har klart definerede farver
 - Når optagelsen komponeres, så hovedmotiv er ved kanten af skærmen
 - Når hovedmotiv består af et gentagende mønster

Motiver, der ikke er egnet til autofokus

Kameraet fokuserer muligvis ikke som forventet i følgende situationer. I sjældne tilfælde er motivet muligvis ikke i fokus, selvom fokuspunktet eller fokusindikatoren lyser grønt:

- Motivet er meget mørkt
- Motiver med meget forskellig lysstyrke er med i motivet (f.eks. hvis solen er bag motivet, kommer motivet til at se meget mørkt ud)
- Ingen kontrast mellem motivet og omgivelserne (f.eks. et portrætmotiv, der står foran en hvid væg iført en hvid skjorte)
- Flere motiver har forskellig afstand til kameraet (f.eks. hvis motivet befinder sig i et bur)
- Motiver med gentagne mønstre (persiener, bygninger med flere rækker af ens vinduer, osv.)
- Motivet bevæger sig hurtigt

I de situationer, der er nævnt ovenfor, kan du prøve at trykke udløserknappen halvt ned for at fokusere igen flere gange, eller du kan fokusere på et andet motiv, der er placeret i samme afstand fra kameraet som det ønskede motiv, og bruge fokuslås (📖62).

Fokuslås

Optagelse med fokuslås anbefales, når kameraet ikke aktiverer det fokuspunkt, der indeholder det ønskede motiv.

1 Indstil **Valg af AF-punkt til Center** i  (autoindstilling) (📖54).

2 Placer motivet midt i billedet, og tryk udløserknappen halvt ned.

- Kameraet fokuserer på motivet, og fokuspunktet lyser grønt.
- Fokus og eksponering låses.

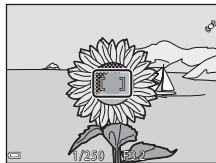

3 Omkomponer billedet uden at løfte fingeren.

- Sørg for at holde den samme afstand mellem kameraet og motivet.



4 Tryk udløserknappen helt ned for at tage billedet.



Billedvisningsfunktioner

Zoom under billedvisning

Når zoomknappen bevæges mod **T** (📷) i fuldskærmsvisning (📺28), zoomes der ind på billedet.

Kort over visningsområdet

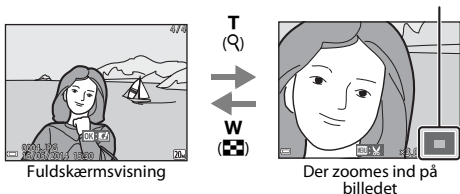

Fuldskærmsvisning

Der zoomes ind på billedet

- Du kan justere zoomforholdet ved at bevæge zoomknappen mod **W** (📐) eller **T** (📷).
- Du kan vise et andet område af billedet ved at trykke på ▲▼◀▶ på multivælgeren.
- Hvis du viser et billede, der blev optaget med ansigtsregistrering eller kæledyrsregistrering, zoomer kameraet ind på det ansigt, der blev registreret på optagelsestidspunktet, undtagen ved billeder taget med **Kontinuerlig**, **BSS**, **Sportsmosaik 16** eller **Følg motiv**. Hvis du vil zoomme ind på et område af billedet, hvor der ikke er nogen ansigter, skal du ændre zoomforholdet og derefter trykke på ▲▼◀▶.
- Når et zoomet billede vises, skal du trykke på knappen **OK** for at vende tilbage til fuldskærmsvisning.



Beskæring af billeder

Når et zoomet billede vises, kan du trykke på knappen **MENU** for at beskære billedet til kun at indeholde den synlige del og gemme det som en særskilt fil (📁18).

Miniaturevisning/kalendervisning

Hvis du bevæger zoomknappen mod **W** (☒) i fuldskærmsvisning (📖28), vises billederne som miniaturer.



Fuldskærmsvisning



Miniaturevisning

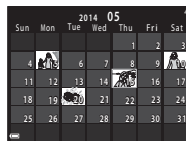

Kalendervisning













- Du kan ændre antallet af viste miniaturer ved at bevæge zoomknappen mod **W** (☒) eller **T** (🔍).
- Mens du bruger miniaturevisning, kan du trykke på ▲▼◀▶ på multivælgeren for at vælge et billede og derefter trykke på knappen ⓧ for at vise dette billede i fuldskærmsvisning.
- Mens du bruger kalendervisning, kan du trykke på ▲▼◀▶ for at vælge en dato og derefter trykke på knappen ⓧ for at vise det første billede, der blev taget den pågældende dag.

✓ Bemærkning om kalendervisning

Billeder, som er taget, mens kameraets dato ikke var indstillet, behandles som billeder taget 1. januar 2014.

Funktioner, der kan indstilles med knappen MENU (Billedvisningsmenu)

Ved visning af billeder i fuldskærmsvisning eller miniatrevisning kan du konfigurere menubetjeningen nedenfor ved at trykke på knappen **MENU** (📖4).

Indstilling	Beskrivelse	
Hurtig retouchering*	Bruges til at lave retoucherede kopier, hvor kontrast og farvemætning er blevet forbedret.	 13
D-Lighting*	Bruges til at oprette kopier med forbedret lysstyrke og kontrast ved at gøre mørke dele af et billede lysere.	 13
Rød-øje-korrektion*	Korrigerer "røde øjne", som kan opstå i billeder, når man optager med flash.	 14
Glamour-retouchering*	Registrerer ansigter i billeder og retoucherer de fundne ansigter, så de får mere glamour.	 15
Udskriftsbestilling	Bruges inden udskrivning til at vælge, hvilke billeder der udskrives, og hvor mange kopier af hvert billede der udskrives.	 45
Lysbilledshow	Bruges til at se billeder i et automatisk lysbilledshow.	 49
Beskyt	Beskytter valgte billeder mod utilsigtet sletning.	 50
Roter billede	Bruges til at rotere det viste billede til portræt- eller landskabsformat.	 52
Lille billede*	Opretter en lille kopi af billeder.	 17
Billedkommentar	Bruges til at optage billedkommentarer med kameraets mikrofon og vedhæfte dem til billeder.	 53
Kopier	Gør det muligt at kopiere billeder mellem den indbyggede hukommelse og et hukommelseskort.	 54

Indstilling	Beskrivelse	
Favoritbilleder	Bruges til at føje billeder til et album. Denne indstilling vises ikke i indstillingen Favoritbilleder.	 5
Fjern fra favoritter	Gør det muligt at fjerne valgte billeder fra et album. Denne indstilling vises kun i indstillingen Favoritbilleder.	 7

* Redigerede billeder gemmes som særskilte filer. Nogle billeder kan måske ikke redigeres.

Optagelse og afspilning af videoer

Optagelse af videoer

1 Vis optageskærmen.

- Kontroller den resterende tid for videooptagelse.
- Hvis indstillingen **Billedinfo**, i **Skærmindstillinger** (📖 73) i opsætningsmenuen er indstillet til **Videoramme+auto info**, kan det synlige område i videoen kontrolleres, før videooptagelsen starter.
- Hvis **Elektronisk VR** (📖 73) i opsætningsmenuen er indstillet til **Auto**, er elektronisk modvirkelse af rystelser (VR) aktiveret, og kamerarystelser bliver reduceret.

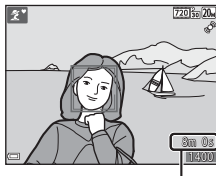

Maksimal videolængde

2 Tryk på knappen ● (📹 videooptagelse) for at starte videooptagelse.

- Kameraet fokuserer i midten af billedet.

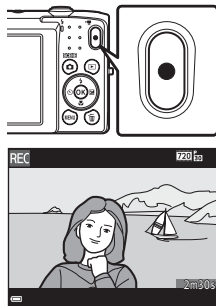

3 Tryk på knappen ● (📹 videooptagelse) igen for at stoppe optagelsen.

✓ Maksimal videolængde

Enkelte videofiler kan ikke overstige 2 GB i størrelse eller 29 minutter i længde, selv når der er tilstrækkelig ledig plads på hukommelseskortet til en længere optagelse.

- Den maksimale videolængde for en enkelt video vises på optageskærmen.
- Optagelsen kan ophøre, inden en af grænserne nås, hvis kameraets temperatur bliver for høj.
- Den faktiske videolængde kan afhænge af videoens indhold, motivernes bevægelser eller typen af hukommelseskort.

✓ Bemærkninger om at gemme billeder og optage videoer

Indikatoren, der viser antal resterende billeder, eller indikatoren, der viser den maksimale videolængde, blinker, mens der optages billeder, der gemmes, eller mens en video optages. **Åbn ikke dækslet til batterikammer/hukommelseskort, og fjern ikke batteriet eller hukommelseskortet**, mens en indikator blinker. Det kan resultere i mistede data, eller skade på kameraet eller hukommelseskortet.

✓ Bemærkninger om videooptagelse

- Hukommelseskort med en SD-hastighedsklasse på 6 eller hurtigere anbefales, når der optages videoer (🔋:20). Videooptagelse kan stoppe uventet, hvis der bruges hukommelseskort i lavere hastighedsklasser.
- Ved optagelse af videoer, hvor **720p** **720/30p** / **720p** **720/25p** er valgt for **Videoindstillinger**, er billedvinklen (området, der indfanges i den optagne video) mindre end ved optagelse af stillbilleder.
- Når **Elektronisk VR** (📖73) er valgt for **Auto** i opsætningsmenuen, er billedvinklen (området, der indfanges i den optagne video) mindre end ved optagelse af stillbilleder.
- Optisk zoom kan ikke justeres, når videooptagelsen begynder.
- Der kan være en vis forringelse af billedkvaliteten, når der bruges digital zoom. Motiverne kan forstørres op til 4x det digitale zoomforhold, der blev anvendt før videooptagelsen begyndte.
- Lydene fra zoomstyringen, bevægelser fra objektivets autofokusering og styring af blændeåbningen ved ændringer i lysstyrken, kan blive optaget.
- Udtværing (🔍3), som kan ses på skærmen under videooptagelse, vil blive optaget i videoer. Det anbefales at undgå lyse motiver såsom solen, refleksioner fra solen og elektrisk lys under optagelse af videoer.

- Afhængigt af afstanden til motivet eller den anvendte zoomgrad kan motiver med gentagne mønstre (stoffer, gittervinduer, osv.) få farvede striber (interferensmønstre, moire etc.) under videooptagelse og afspilning. Dette opstår, når motivets mønster og billedsensorens opbygning spiller sammen, det er ikke en fejl.

Bemærkninger om kameraets temperatur

- Kameraet kan blive varmt under optagelse af videoer i længere tid, eller når kameraet bruges i varme områder.
- Hvis kameraet bliver meget varmt indvendigt under optagelse af video, vil kameraet automatisk stoppe optagelsen.
Den resterende tid, indtil kameraet stopper optagelsen (10s) bliver vist.
Kameraet slukker for sig selv, efter at det har stoppet optagelsen.
Lad kameraet være, indtil det er kølet ned indvendigt.

Bemærkning om autofokus ved videooptagelse

Autofokus fungerer muligvis ikke som forventet (61). Hvis dette skulle ske, kan du prøve følgende:

1. Indstil **Autofokusindstilling** i videomenuen til **Enkelt AF** (standardindstilling), før du starter videooptagelse.
2. Komponer et andet motiv (i samme afstand fra kameraet som det planlagte motiv) i midten af billedet, tryk på knappen  (videooptagelse) for at starte optagelsen, og skift derefter komposition.

Funktioner, der kan indstilles med knappen MENU (Videomenu)

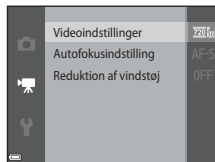

Skift til optageindstilling → knappen MENU → menuikonet  → knappen 

Menuindstillingerne nedenfor kan konfigureres.



Indstilling	Beskrivelse	
Videointstillinger	Vælg videotypen. <ul style="list-style-type: none">• Standardindstilling: 720₆₀i 720/30p / 720₆₀p 720/25p• Standardindstillingen er 480₆₀p 480/30p / 480₆₀p 480/25p, når den indbyggede hukommelse anvendes.	 56
Autofokusindstilling	Vælg enten Enkelt AF , som låser fokus, når videooptagelsen starter, eller Konstant AF , som fortsætter med at fokusere under videooptagelse. <ul style="list-style-type: none">• Standardindstilling: Enkelt AF	 57
Reduktion af vindstøj	Indstil, hvorvidt vindstøj skal reduceres under videooptagelse. <ul style="list-style-type: none">• Standardindstilling: Fra	 57

Afspilning af videoer

Tryk på knappen  for at skifte til billedvisningsindstilling.
Videoer er angivet med ikonet for videoindstillinger (70).
Tryk på knappen  for at afspille videoer.

- Du kan justere lydstyrken ved at bevæge zoomknappen, mens en video afspilles (1).

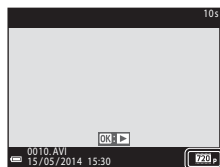

Videoindstillinger

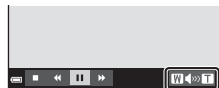

Indikator for lydstyrke

Betjening under afspilning af video

Knapper til billedvisning vises nederst på skærmen.

Betjeningerne nedenfor kan udføres med ◀▶ på multivælgeren for at vælge en kontrol og derefter trykke på knappen OK.



På pause

Funktion	Ikon	Beskrivelse	
Spole tilbage	◀	Hold knappen OK nede for at spole videoen tilbage.	
Spole frem	▶	Hold knappen OK nede for at spole videoen frem.	
Stop midlertidigt	⏸	Standser afspilningen. Betjeningerne nedenfor kan udføres, mens videoen er stoppet midlertidigt.	
		◀	Spoler videoen et billede tilbage. Hold knappen OK nede for at spole kontinuerligt tilbage.
		▶	Spoler videoen et billede frem. Hold knappen OK nede for at spole kontinuerligt frem.
		▶	Fortsæt afspilningen.
Afslutte	■	Vend tilbage til fuldskræmsvisning.	

Sletning af videoer

Hvis du vil slette en video, skal du vælge den ønskede video i fuldskræmsvisning (📖28) eller miniaturevisning (📖64) og trykke på knappen 🗑️ (📖30).





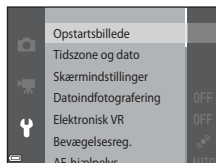

Generel opsætning af kameraet

Funktioner, der kan indstilles med knappen MENU (Opsætningsmenu)

Tryk på knappen MENU → menuikonet  (opsætning) → knappen 

Menuindstillingerne nedenfor kan konfigureres.



Indstilling	Beskrivelse	
Opstartsbillede	Gør det muligt at vælge, om opstartsbilledet vises, når kameraet tændes.	 58
Tidszone og dato	Bruges til at indstille kameraets ur.	 59
Skærmindstillinger	Bruges til at justere visning af billedinformation, billedtjek efter optagelse og skærmens lysstyrke.	 61
Datoindfotografering	Gør det muligt at indfotografere optagedato og -klokkeslæt på billeder.	 63
Elektronisk VR	Giver dig mulighed for at reducere sløring på grund af kamerarystelser under optagelsen.	 64
Bevægelsesreg.	Gør det muligt at indstille, om kameraet reducerer sløring på grund af kamerarystelser, hvis der registreres bevægelse under optagelse af stillbilleder.	 65

Indstilling	Beskrivelse	
AF-hjælpelys	Gør det muligt at aktivere eller deaktivere AF-hjælpelyset.	 66
Digital zoom	Bruges til at aktivere og deaktivere digital zoom.	 66
Lydindstillinger	Gør det muligt at justere lydindstillingerne.	 67
Auto sluk	Giver dig mulighed for at indstille det tidsrum, der skal gå, før skærmen slukkes for at spare strøm.	 67
Formater hukommelse/ Formater kort	Gør det muligt at formatere den indbyggede hukommelse eller hukommelseskortet.	 68
Sprog/Language	Giver dig mulighed for at ændre kameraets visningssprog.	 69
Videostandard	Bruges til at justere videoindstillinger for tilslutning til et tv. Vælg mellem NTSC og PAL .	 69
Oplad via computer	Bruges til at angive, om batteriet i kameraet skal oplades, når kameraet er sluttet til en computer.	 70
Blinkeadvarsel	Bruges til at indstille, om lukkede øjne registreres ved optagelse af billeder af personer med brug af ansigtsregistrering.	 71
Eye-Fi-overførsel	Bruges til at aktivere afsendelse af billeder til en computer ved hjælp af et Eye-Fi-kort, der kan købes i almindelig handel.	 72
Nulstil alle	Giver dig mulighed for at nulstille kameraets indstillinger til deres standardværdier.	 73
Firmwareversion	Få vist kameraets aktuelle firmwareversion.	 73

Tilslutning af kameraet til tv, computer eller printer

Tilslutningsmetoder

Du kan øge udbyttet af billeder og videoer ved at tilslutte kameraet til et tv, en computer eller en printer.

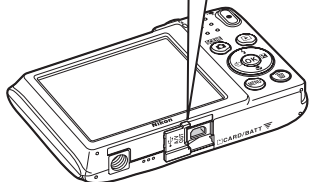
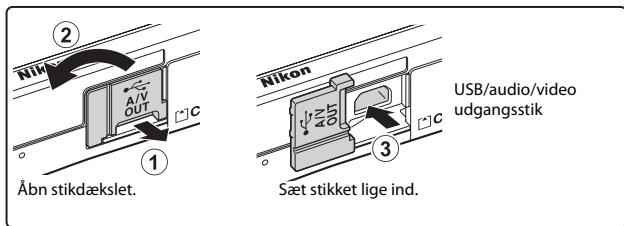

- Før du slutter kameraet til en ekstern enhed, skal du kontrollere, at batteriniveauet er tilstrækkeligt højt, og slukke for kameraet. Sørg for at slukke kameraet, før du afbryder forbindelsen.
- Hvis lysnetadapteren EH-62G (ekstraudstyr) anvendes, kan kameraet lades op fra en stikkontakt. Anvend ikke en lysnetadapter af et andet mærke eller en anden model, da kameraet kan blive overophedet eller få funktionsfejl.
- Vedrørende oplysninger om tilslutningsmetoder og efterfølgende betjening henvises desuden til den dokumentation, der følger med enheden.

Visning af billeder på et tv

 19



Billeder og videoer optaget med kameraet kan vises på et tv.
Tilslutningsmetode: Tilslut video- og audiodstikkene på et A/V-kabel (ekstraudstyr) til tv'ets indgangsstik.

Visning og organisering af billeder på en computer

 77

Du kan overføre billeder til en computer for at lave grundlæggende retouchering og administrere billeddata.

Tilslutningsmetode: Slut kameraet til computerens USB-port med USB-kablet.

- Før tilslutning til en computer skal du installere ViewNX 2 på computeren ( 77).
- Hvis der er tilsluttet USB-enheder, der bruger strøm fra computeren, skal du koble dem fra computeren, før du slutter kameraet til den. Tilslutning af kameraet og andre USB-strømforsynede enheder til den samme computer på samme tid kan give fejl på kameraet, og for kraftig strømforsyning fra computeren kan beskadige kameraet eller hukommelseskortet.

Udskrivning af billeder uden brug af en computer

 20

Hvis du slutter kameraet til en PictBridge-kompatibel printer, kan du udskrive billeder uden at bruge en computer.
Tilslutningsmetode: Slut kameraet direkte til printerens USB-port med USB-kablet.

Brug af ViewNX 2

ViewNX 2 er en alt-i-en softwarepakke, der giver dig mulighed for at overføre, vise, redigere og dele billeder. Installer ViewNX 2 fra den medfølgende ViewNX 2 cd-rom.



Installation ViewNX 2

- En internetforbindelse er påkrævet.

Kompatible operativsystemer

Windows

Windows 8.1, Windows 7, Windows Vista, Windows XP

Mac

OS X 10.9, 10.8, 10.7

Se Nikons websted for oplysninger om systemkrav, herunder de seneste oplysninger om kompatible operativsystemer.

1 Start computeren, og indsæt cd-rom'en med ViewNX 2 i cd-rom-drevet.

- Windows: Hvis der vises instruktioner til betjening af cd-rom'en i vinduet, skal du følge disse instruktioner for at gå videre til installationsvinduet.
- Mac: Når vinduet **ViewNX 2** vises, skal du dobbeltklikke på ikonet **Welcome**.

2 Vælg et sprog i dialogboksen med sprogvælger for at åbne installationsvinduet.

- Hvis det ønskede sprog ikke er tilgængeligt, skal du klikke på **Region Selection (Valg af region)** for at vælge en anden region og derefter vælge det ønskede sprog (knappen **Region Selection (Valg af region)** er ikke tilgængelig i den europæiske udgave).
- Klik på **Next (Næste)** for at vise installationsvinduet.



3 Start installationsprogrammet.

- Vi anbefaler at klikke på **Installation Guide (Installationsvejledning)** i installationsvinduet for at se hjælpeinformation og systemkravene, før du installerer ViewNX 2.
- Klik på **Typical Installation (Recommended) (Typisk installation (anbefales))** i installationsvinduet.

4 Hent softwaren.

- Når skærmen **Software Download (Hent software)** vises, skal du klikke på **I agree - Begin download (Jeg accepterer - start download)**.
- Følg vejledningen på skærmen for at installere softwaren.

5 Afslut installationsprogrammet, når skærmen for fuldført installation vises.

- Windows: Klik på **Yes (Ja)**.
- Mac: Klik på **OK**.

Følgende software er installeret:

- ViewNX 2 (består af de tre moduler nedenfor)
 - Nikon Transfer 2: Til overførsel af billeder til computeren
 - ViewNX 2: Til visning, redigering og udskrivning af overførte billeder
 - Nikon Movie Editor: Til grundlæggende redigering af overførte videoer
- Panorama Maker (til oprettelse af et enkelt panoramabillede ud fra en serie billeder optaget med motivprogrammet Panorama-assist)

6 Fjern cd-rom'en med ViewNX 2 fra cd-rom-drevet.

Kopier billeder til computeren

1 Vælg, hvordan billederne bliver kopieret over på computeren.

Vælg en af følgende metoder:

- **Direkte USB-forbindelse:** Sluk kameraet, og kontrollér, at hukommelseskortet er sat i kameraet. Slut kameraet til computeren med USB-kablet. Kameraet tændes automatisk. For at overføre billeder, der er gemt i kameraets indbyggede hukommelse skal du fjerne hukommelseskortet fra kameraet, før du slutter det til computeren.

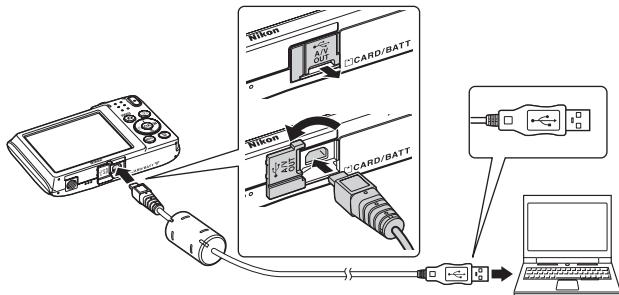

- **SD-kortplads:** Hvis din computer er udstyret med en SD-kortplads, kan kortet sættes direkte i pladsen.
- **SD-kortlæser:** Tilslut en kortlæser (tilgængelig separat fra tredjepartsleverandører) til computeren, og isæt hukommelseskortet.

Hvis du bliver bedt om at vælge program, skal du vælge Nikon Transfer 2.

• Ved brug af Windows 7

Hvis dialogboksen til højre vises, skal du følge trinene nedenfor for at vælge Nikon Transfer 2.

- 1 Under **Import pictures and videos (Importer billeder og videoer)**: Klik på **Change program (Skift program)**. En dialogboks til valg af program vises, vælg **Import File using Nikon Transfer 2 (Importer fil vha. Nikon Transfer 2)**, og klik på **OK**.
- 2 Dobbeltklik på **Import File (Importer fil)**.



Hvis hukommelseskortet indeholder et stort antal af billeder, kan det tage et stykke tid for Nikon Transfer 2 at starte. Vent, indtil Nikon Transfer 2 starter.

✓ Tilslutning af USB-kablet

Tilslutningen registreres muligvis ikke, hvis kameraet sluttes til en computer via en USB-hub.

2 Kopier billeder til computeren.

- Klik på **Start Transfer (Start overførsel)**.

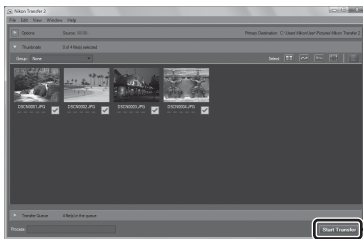

Start Transfer
(Start overførsel)

- I standardindstillingen vil alle billeder på hukommelseskortet blive kopieret over på computeren.

3 Afbryd forbindelsen.

- Hvis kameraet sluttes til computeren, skal du slukke kameraet og afbryde USB-kablet. Hvis du bruger en kortlæser eller kortplads, skal du vælge den passende indstilling i computerens operativsystem til at skubbe den flytbare disk ud, som svarer til hukommelseskortet og derefter fjerne kortet fra kortlæseren eller kortpladsen.

Få vist billeder

Start ViewNX 2.

- Billeder vises i ViewNX 2, når overførslen er afsluttet.
- Se onlinehjælpen for flere oplysninger om brugen af ViewNX 2.

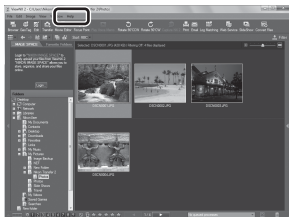

Manuel start af ViewNX 2

- **Windows:** Dobbeltklik på **ViewNX 2**-genvejsknappen på skrivebordet.
- **Mac:** Klik på **ViewNX 2**-ikonet i docken.



Referenceafsnit

Referenceafsnittet indeholder detaljerede oplysninger og tip til brug af kameraet.

Optagelse

Brug af Panorama-assist  2

Billedvisning

Indstillingen Favoritbilleder  5

Sorter automatisk  9

Sortering efter dato  10

Redigering af billeder (stillbilleder)  11

Tilslutning af kameraet til et tv (visning på et tv)  19

Tilslutning af kameraet til en printer (Direct Print)  20

Menu

Optagemenuen (til indstillingen  (Auto))  28

Smart-portræt-menuen  42

Billedvisningsmenuen  45

Videomenuen  56

Opsætningsmenuen  58

Yderligere oplysninger









Fejlmeddelelser  74

Filnavne  78





Ekstraudstyr  79





Brug af Panorama-assist

Brug et stativ for at få de bedste resultater.

Skift til optageindstilling → knappen  (optageindstilling) →  (venstre ikon fra oven*) →  →  →  →  →  (Panorama-assist) → knappen 

* Ikonet for den sidst valgte motivindstilling vises.

1 Brug     på multivælgeren til at vælge den retning, hvori billederne skal samles, og tryk på knappen .

- Hvis det er nødvendigt, kan du indstille flashindstilling (45), selvudløser (47), makroindstilling (49) og eksponeringskompensation (50) i dette trin.
- Tryk på knappen  for at vælge retning igen.



2 Komponer den første del af panoramamotivet, og tag det første billede.

- Kameraet fokuserer på motivet midt i billedet.
- Omkring en tredjedel af billedet vises gennemsigtigt.



3 Tag det næste billede.

- Få konturen af det næste billede til at passe, så en tredjedel af rammen overlapper det første billede, og tryk på udløserknappen.



4 Tryk på knappen , når optagelsen er færdig.

- Kameraet vender tilbage til trin 1.



Bemærkninger om Panorama-assist

- Optagelse til panoramaserien afsluttes, hvis funktionen Autoslukning (67) skifter til standbyindstilling under optagelse. Det anbefales at indstille den tid, der må gå, før funktionen Autoslukning aktiveres, til et længere tidsrum.
- Billeder kan ikke slettes, mens der optages i indstillingen Panorama-assist. Når du optager et nyt billede, skal du gå tilbage til trin 1 og starte forfra igen.

AE/AF-L-indikator

I motivprogrammet Panorama-assist fastindstilles eksponering, hvidbalance og fokus for alle billeder i et panorama til værdierne for det første billede i hver serie.

Når det første billede er taget, vises **AE/AF-L** for at angive, at eksponering, hvidbalance og fokus er fastlåst.



Oprettelse af et panoramabillede med Panorama Maker

Overfør billeder til en computer (📁80), og brug Panorama Maker til at samle dem til ét panoramabillede.

- Panorama Maker kan installeres på en computer fra den medfølgende ViewNX 2-cd (📁77).
- Du kan finde flere oplysninger om brug af Panorama Maker i vejledningen på skærmen og hjælpefunktionen i Panorama Maker.



Indstillingen Favoritbilleder







Hvis du tilføjer billeder (undtagen film) til album som favoritbilleder, kan du afspille kun de tilføjede billeder.

- Billeder kan sorteres i ni album. Der kan føjes op til 200 billeder til hvert album.
- De originale billeder kopieres eller flyttes ikke.
- Det samme billede kan føjes til flere album.

Tilføjelse af billeder til album

Tryk på knappen  (billedvisningsindstilling) → knappen **MENU** → Favoritbilleder → knappen **OK**

1 Tryk på  på multivælgeren for at vælge et billede, og brug  til at få vist .

- Du kan føje  til flere billeder. Hvis du vil fjerne , skal du trykke på .
- Drej zoomknappen  mod **T**  for at skifte til fuldskærmsvisning eller **W**  for at skifte tilbage til miniaturevisning.

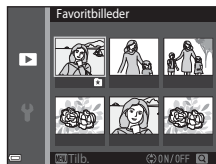



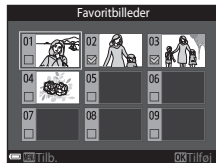

2 Tryk på knappen **OK** efter konfiguration af indstillingerne.

3 Vælg det ønskede album, og tryk på knappen **OK**.



- De valgte billeder tilføjes.



Visning af billeder i album

Tryk på knappen  (billedvisningsindstilling) → knappen  →  Favoritbilleder → knappen 

Brug multivælgeren til at vælge et album, og tryk derefter på knappen  for at vise billederne i det valgte album.

- Funktionerne i billedvisningsmenuen ( 65) kan anvendes på billederne i det valgte album (undtagen **Kopier** og **Favoritbilleder**).
- Følgende handlinger er tilgængelige på skærmen til valg af album.
 - Knappen **MENU**: Ændrer albumikonet ( 8).
 - Knappen : Sletter alle originale billeder, der er føjet til det valgte album.



Bemærkninger om sletning

Hvis et billede slettes under brug af indstillingen favoritbilleder, slettes det originale billede. Se "Sådan fjernes billeder fra album" ( 7), når du fjerner billeder fra album.

Sådan fjernes billeder fra album

Skift til indstillingen **Favoritbilleder** → vælg albummet, der indeholder billedet, du vil fjerne → knappen **OK** → knappen **MENU** → Fjern fra favoritter → knappen **OK**

1 Tryk på **◀▶** på multivælgeren for at vælge et billede, og brug **▲** til at skjule **★**.

- Tryk på **▼** for at vise ikonerne igen.
- Drej zoomknappen (**□1**) mod **T** (**Q**) for at skifte til fuldskærmsvisning eller **W** (**⊞**) for at skifte tilbage til miniaturevisning.

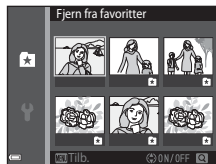





2 Tryk på knappen **OK** efter konfiguration af indstillingerne.

3 Vælg **Ja**, og tryk på knappen **OK**.

- Vælg **Nej** for at annullere fjernelsen.

Ændring af albumikonet for favoritbilleder

Tryk på knappen  (billedvisningsindstilling) → knappen  →  Favoritbilleder → knappen 

- 1 Brug multivælgeren til at vælge et album, og tryk på knappen MENU.

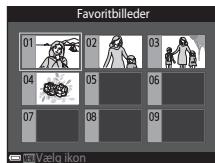

- 2 Tryk på  for at vælge en ikonfarve, og tryk på knappen .

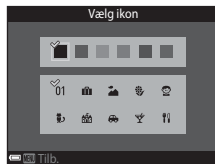



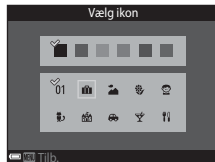

- 3 Vælg et ikon, og tryk på knappen .

- Ikonet ændres.





Sorter automatisk

Billederne sorteres automatisk i kategorier, såsom portrætter, landskaber og videoer, baseret på kameraindstillingerne på optagelsestidspunktet.

Tryk på knappen  (billedvisningsindstilling) → knappen  →  Sorter automatisk → knappen 

Brug multivælgeren til at vælge en kategori, og tryk derefter på knappen  for at vise billeder i den valgte kategori.





- Funktionerne i billedvisningsmenuen (65) kan anvendes på billederne i den valgte kategori (undtagen **Kopier** og **Fjern fra favoritter**).
- Mens skærmen til valg af kategori vises, skal du trykke på knappen  for at slette alle originale billeder i den valgte kategori.





Bemærkninger om indstillingen Sorter automatisk





- Der kan sorteres op til 999 billeder og videofiler ind i hver kategori i indstillingen Sorter automatisk.
- Billeder eller videoer, der er gemt med et andet kamera end dette kamera, kan ikke vises i indstillingen Sorter automatisk.

Sortering efter dato

Tryk på knappen  (billedvisningsindstilling) → knappen  →  Sorter efter dato → knappen 

Brug multivælgeren til at vælge en dato, og tryk derefter på knappen  for at vise billeder optaget på den valgte dato.

- Funktionerne i billedvisningsmenuen (65) kan anvendes på billederne med den valgte optagedato (undtagen **Kopier** og **Fjern fra favoritter**).
- Følgende handlinger er tilgængelige, mens skærmen til valg af optagedato bliver vist.
 - Knappen **MENU**: Du kan bruge de funktioner, der er anført nedenfor.
 - Udskriftsbestilling*
 - Lysbilledshow
 - Beskyt*
 - * De samme indstillinger kan anvendes på alle billeder taget på den valgte dato.
 - Knappen : Sletter alle billeder taget på den valgte dato.

Sorter efter dato		
	20/05/2014	[3]
	15/05/2014	[2]
	10/05/2014	[1]
	05/05/2014	[10]

Bemærkninger om indstillingen Sorter efter dato

- De seneste op til 29 datoer kan vælges. Hvis der findes billeder for mere end 29 datoer, kombineres alle de billeder, der er gemt før de 29 nyeste datoer, under **Andre**.
- De 9.000 seneste billeder kan vises.
- Billeder, som er taget, mens kameraets dato ikke var indstillet, behandles som billeder taget 1. januar 2014.

Redigering af billeder (stillbilleder)

Før redigering af billeder

Du kan nemt redigere billeder på dette kamera. Redigerede kopier gemmes som særskilte filer. Redigerede kopier gemmes med samme dato og klokkeslæt for optagelse som originalen.



Begrænsninger for billedredigering

Et billede kan redigeres op til ti gange.

Hurtige effekter: Ændring af farveglød eller stemning

Indstillingen Hurtige effekter	Beskrivelse
Pop og Meget levende	Øger især farvemætningen.
Maleri, High key, Legetøjskamera effekt 1, Legetøjskamera effekt 2, Low key, Krydsbehandling (rød), Krydsbehandling (gul), Krydsbehandling (grøn) og Krydsbehandling (blå)	Justerer især farveglød og giver billedet et anderledes udseende.
Billed-illustration, Softfilter, Soft portræt, Fiskeøje, Stjernefilter og Miniatureffekt	Behandler billeder med en række forskellige effekter.
Høj kontrast monokrom, Sepia, Cyanotype og Selektiv farve	Laver flerfarvede billeder om til billeder med en enkelt farve. Selektiv farve omdanner alle farver, bortset fra en bestemt farve, til sort og hvid.

1 Vis det billede, som du vil anvende en effekt på, i fuldskærmsvisning, og tryk på knappen **OK**.



2 Brug **▲▼◀▶** på multivælgeren til at vælge den ønskede effekt, og tryk på knappen **OK**.

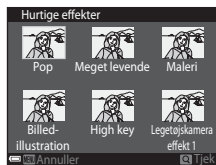

- Drej zoomknappen (**1**) mod **T** (**Q**) for at skifte til fuldskærmsvisning eller **W** (**Q**) for at skifte tilbage til miniaturevisning.
- Hvis du vil afslutte uden at gemme det redigerede billede, skal du trykke på knappen **MENU**.







3 Vælg **Ja**, og tryk på knappen **OK**.

- Der oprettes en redigeret kopi.

Hurtig retouchering: Forbedring af kontrast og farvemætning



Tryk på knappen  (billedvisningsindstilling) → vælg et billede → knappen **MENU** → Hurtig retouchering → knappen 

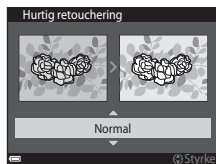

Brug   på multivælgeren til at vælge styrken af den anvendte effekt, og tryk på knappen .

- Den redigerede udgave vises til højre.
- Tryk på  for at afslutte uden at gemme kopien.



D-Lighting: Forbedring af lysstyrke og kontrast



Tryk på knappen  (billedvisningsindstilling) → vælg et billede → knappen **MENU** → D-Lighting → knappen 

Brug   på multivælgeren til at vælge **OK**, og tryk på knappen .

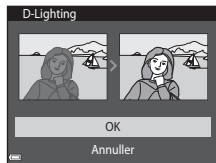
- Den redigerede udgave vises til højre.
- Vælg **Annuller**, og tryk på knappen  for at afslutte uden at gemme kopien.



Rød-øje-korrektion: Korrektion af røde øjne ved optagelse med flash

Tryk på knappen  (billedvisningsindstilling) → vælg et billede → knappen **MENU** → Rød-øje-korrektion → knappen 

Forhåndsvis resultatet, og tryk på knappen .

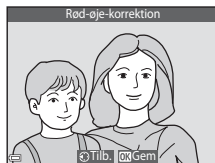

- Tryk på  på multivælgeren for at afslutte uden at gemme kopien.







Bemærkninger om rød-øje-korrektion

- Rød-øje-korrektion kan kun anvendes på billeder, hvor der registreres røde øjne.
- Rød-øje-korrektion kan bruges på kæledyr (hunde eller katte), selvom deres øjne ikke er røde.
- Rød-øje-korrektion giver muligvis ikke det ønskede resultat på visse billeder.
- I sjældne tilfælde kan rød-øje-korrektion anvendes unødvendigt på andre områder i billedet.





Glamour-retouchering: Forbedring af menneskeansigt



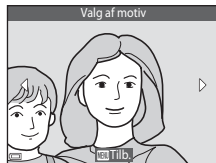









Tryk på knappen  (billedvisningsindstilling) → vælg et billede → knappen **MENU** → Glamour-retouchering → knappen 

1 Brug    på multivælgeren til at vælge det ansigt, du vil retouchere, og tryk på knappen .

- Fortsæt til trin 2, når kun ét ansigt er registreret.



2 Brug  til at vælge effekten, brug   til at vælge effektniveauet, og tryk på knappen .

- Du kan anvende flere effekter samtidigt. Juster eller kontroller indstillingerne for alle effekter, før du trykker på knappen .
-  (Lille ansigt),  (Blødere hudtone),  (Pudder),  (Genskinsreduktion),  (Skjul poser under øjne),  (Større øjne),  (Gør øjne hvidere),  (Øjenskygge),  (Mascara),  (Gør tænder hvidere),  (Læbestift),  (Gør kinder rødere)
- Tryk på knappen **MENU** for at vende tilbage til skærmen til valg af en person.

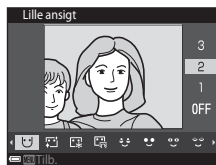

3 Forhåndsvis resultatet, og tryk på knappen .

- Indstillingerne kan ændres ved at trykke på  for at vende tilbage til trin 2.
- Hvis du vil afslutte uden at gemme det redigerede billede, skal du trykke på knappen **MENU**.

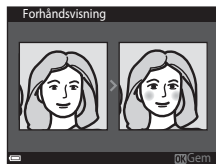

4 Vælg **Ja**, og tryk på knappen **OK**.

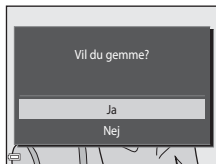

- Der oprettes en redigeret kopi.









✓ Bemærkninger om Glamour-retouchering

- Der kan kun redigeres ét billede ad gangen med funktionen Glamour-retouchering.
- Afhængigt af ansigternes synsretning eller lysstyrke kan kameraet muligvis ikke registrere ansigter nøjagtigt, eller funktionen Glamour-retouchering fungerer måske ikke som forventet.
- Hvis der ikke er registreret nogen ansigter, vises en advarsel, og skærmen vender tilbage til billedvisningsmenuen.
- Funktionen Glamour-retouchering er kun tilgængelig for billeder taget med en ISO-følsomhed på 1600 eller derunder og en billedstørrelse på 640 × 480 eller derover.

Lille billede: Reduktion af størrelsen på et billede

Tryk på knappen  (billedvisningsindstilling) → vælg et billede → knappen **MENU** → Lille billede → knappen 

1 Brug   på multivælgeren til at vælge den ønskede kopistørrelse, og tryk på knappen .

- Billeder taget med en billedindstilling på  **5120x2880** gemmes i størrelsen 640 x 360, og billeder taget med en billedindstilling på  **3864x3864** gemmes i 480 x 480. Tryk på knappen  for at fortsætte til trin 2.

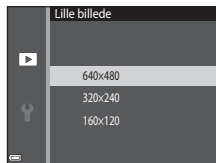

2 Vælg **Ja**, og tryk på knappen .

- Der oprettes en redigeret kopi (komprimeringsgrad på ca. 1:16).



Beskæring: Oprettelse af en beskåret kopi

1 Bevæg zoomknappen for at forstørre billedet (📖63).

2 Juster kopiens komposition, og tryk på knappen **MENU**.

- Bevæg zoomknappen mod **T** (🔍) eller **W** (📐) for at justere zoomforholdet. Indstil et zoomforhold, hvor 📐:🔍 vises.
- Tryk på ▲▼◀▶ på multivælgeren for at rulle billedet, så det kun er den del, der skal kopieres, som er synlig på skærmen.



3 Vælg **Ja**, og tryk på knappen **OK**.

- Der oprettes en redigeret kopi.

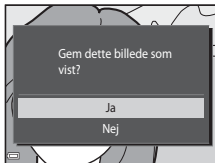

Billedstørrelse

Kopier, som er oprettet med funktionen Lille billede, eller som er beskåret til en størrelse på 320 x 240 eller derunder, vises i lille størrelse på billedvisningsskærmen og kan ikke beskæres.

Beskæring af billedet i sit aktuelle "højformat"

Brug indstillingen **Roter billede** (🔄52) for at rotere billedet, så det vises i landskabsretning. Efter beskæring af billedet roteres det beskårne billede tilbage til "højformat".

Tilslutning af kameraet til et tv (visning på et tv)

1 Sluk kameraet, og slut det til tv'et.

- Sæt det gule stik i Video In-stikket og det hvide stik i Audio In-stikket på tv'et.
- Sørg for, at stikkene vender korrekt. Undlad at trække stikkene skråt ud eller stikke dem skråt ind, når du tilslutter eller frakobler dem.

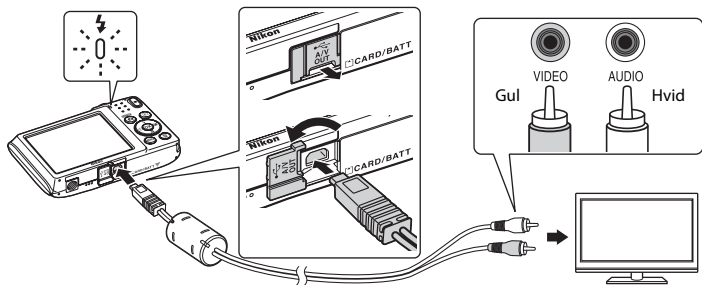

2 Indstil tv'et på videokanalen.

- Du kan finde flere oplysninger i dokumentationen til tv'et.

3 Hold knappen nede for at tænde kameraet.

- Billederne vises på tv'et.
- Kameraets skærm tændes ikke.

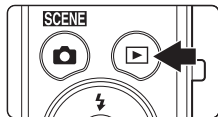

Hvis der ikke vises billeder på tv'et

Sørg for, at **Videostandard** ( 69) i opsætningsmenuen er i overensstemmelse med den standard, der bruges på dit tv.

Tilslutning af kameraet til en printer (Direct Print)

Brugere af PictBridge-kompatible printere kan slutte kameraet direkte til printeren og udskrive billeder uden brug af en computer.

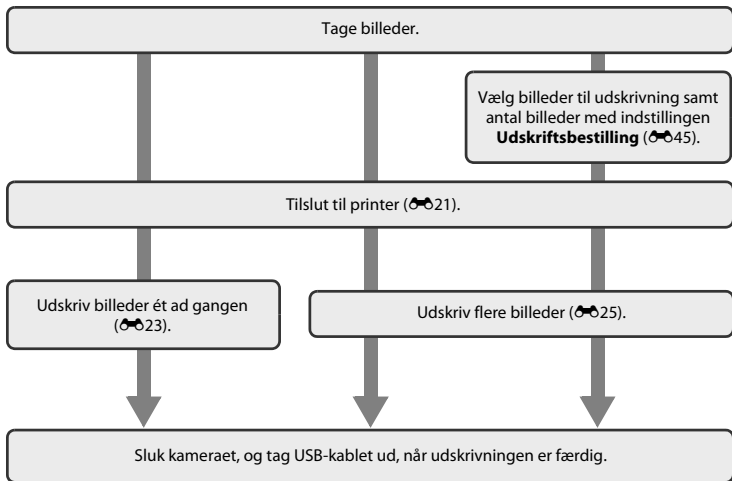

Tilslutning af kameraet til en printer

1 Sluk kameraet.

2 Tænd printeren.

- Kontroller printerindstillingerne.

3 Slut kameraet til printeren vha. USB-kablet.

- Sørg for, at stikkene vender korrekt. Undlad at trække stikkene skråt ud eller stikke dem skråt ind, når du tilslutter eller frakobler dem.

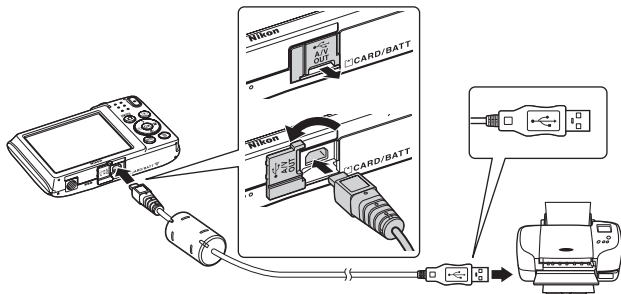

4 Kameraet tændes automatisk.

- Opstartsbilledet **PictBridge** (①) på kameraets skærm efterfulgt af skærmen **Udskriv valgte billeder** (②).

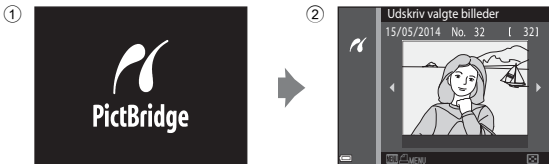

Hvis opstartsskærmen PictBridge ikke vises

Når **Auto** er valgt for **Oplad via computer** (☞70), er det måske ikke muligt at udskrive billeder med direkte forbindelse fra kameraet til visse printere. Hvis PictBridge-opstartsskærmen ikke vises, når kameraet er tændt, skal du slukke for kameraet og afbryde USB-kablet. Indstil **Oplad via computer** til **Fra**, og slut kameraet til printeren igen.

Udskrivning af billeder ét ad gangen

- 1 Brug multivælgeren til at vælge det ønskede billede, og tryk på knappen **OK**.
 - Bevæg zoomknappen mod **W** (📐) for at skifte til miniaturrevisning eller **T** (📄) for at skifte til fuldskræmsvisning.



- 2 Brug **▲▼** til at vælge **Antal**, og tryk på knappen **OK**.

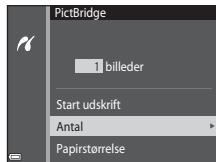

- 3 Vælg det ønskede antal (op til ni), og tryk på knappen **OK**.

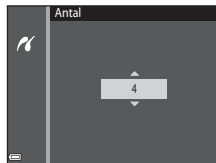

4 Vælg **Papirstørrelse**, og tryk på knappen **OK**.

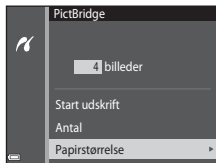

5 Vælg den ønskede papirstørrelse, og tryk på knappen **OK**.

- Hvis du vil anvende den papirstørrelse, der er konfigureret på printeren, skal du vælge **Standard** i indstillingen af papirstørrelse.
- De indstillinger af papirstørrelse, der er tilgængelige på kameraet, afhænger af den printer, du bruger.

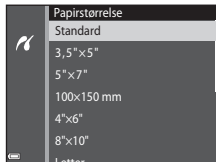

6 Vælg **Start udskrift**, og tryk på knappen **OK**.

- Udskrivningen starter.
- Udskrivningen kan annulleres ved at trykke på knappen **OK**.

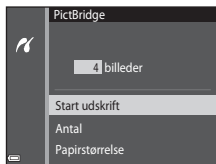

Udskrivning af flere billeder

- 1** Når skærmen **Udskriv valgte billeder** vises, skal du trykke på knappen **MENU**.



- 2** Brug **▲▼** på multivælgeren til at vælge **Papirstørrelse**, og tryk på knappen **OK**.

- Hvis du vil afslutte udskriftsmenuen, skal du trykke på knappen **MENU**.

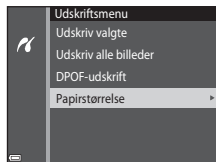

- 3** Vælg den ønskede papirstørrelse, og tryk på knappen **OK**.

- Hvis du vil anvende den papirstørrelse, der er konfigureret på printeren, skal du vælge **Standard** i indstillingen af papirstørrelse.
- De indstillinger af papirstørrelse, der er tilgængelige på kameraet, afhænger af den printer, du bruger.

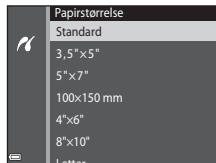

4 Vælg **Udskriv valgte**, **Udskriv alle billeder** eller **DPOF-udskrift**, og tryk på knappen **OK**.

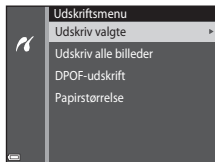

Udskriv valgte billeder

Vælg billeder (op til 99) og antal kopier (op til ni) af hvert.

- Brug **◀▶** på multivælgeren til at vælge billeder, og brug **▲▼** til at angive antallet af kopier, der skal udskrives.
- Billeder, der er valgt til udskrivning, angives med , og tallet angiver antal kopier, der skal udskrives. Hvis der ikke er blevet angivet antal eksemplarer for billeder, annulleres valget.
- Bevæg zoomknappen mod **T** () for at skifte til fuldskærmsvisning eller **W** () for at skifte tilbage til miniaturevisning.
- Tryk på knappen **OK**, når indstillingen er udført.
- Når skærmen til højre vises, skal du vælge **Start udskrift** og trykke på knappen **OK** for at starte udskrivning.

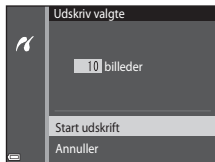

Udskriv alle billeder

En kopi af alle billeder, som er gemt i den indbyggede hukommelse eller hukommelseskortet, udskrives.

- Når skærmen til højre vises, skal du vælge **Start udskrift** og trykke på knappen  for at starte udskrivning.

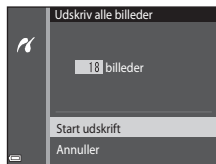



DPOF-udskrift

Udskriv de billeder, der er oprettet for en udskriftsbestilling, med indstillingen

Udskriftsbestilling (45).

- Når skærmen til højre vises, skal du vælge **Start udskrift** og trykke på knappen  for at starte udskrivning.

Du kan få vist den aktuelle udskriftsbestilling ved at vælge **Vis billeder** og trykke på knappen . Udskriv billeder ved at trykke på knappen  igen.



Optagemenuen (til indstillingen (Auto))

Billedindstilling (billedstørrelse og kvalitet)

Skift til optageindstilling → knappen MENU → Billedindstilling → knappen 

Vælg den kombination af billedstørrelse og komprimeringsgrad, der anvendes, når du gemmer billeder. Jo højere billedindstilling, desto større billedstørrelse kan der udskrives, og jo lavere komprimeringsgrad, desto højere er billedernes kvalitet, men der kan gemmes færre billeder.

Indstilling*	Komprimeringsforhold	Højde-breddeforhold (vandret i forhold til lodret)
 5152×3864★	Ca. 1/4	4:3
 5152×3864 (standardindstilling)	Ca. 1/8	4:3
 3648×2736	Ca. 1/8	4:3
 2272×1704	Ca. 1/8	4:3
 1600×1200	Ca. 1/8	4:3
 640×480	Ca. 1/8	4:3
 5120×2880	Ca. 1/8	16:9
 3864×3864	Ca. 1/8	1:1

* Det samlede antal optagede pixel samt antal optagede pixel vandret og lodret.
Eksempel:  **5152×3864** = ca. 20 megapixel, 5152 × 3864 pixel



Billedindstilling

- Billedindstillingen kan også ændres i andre optageindstillinger end auto. Den ændrede indstilling anvendes på andre optageindstillinger.
- Nogle funktioner kan ikke bruges sammen med andre menuindstillinger (📖56).



Antal billeder, som kan gemmes

- Det omtrentlige antal billeder, der kan gemmes, kan kontrolleres på skærmen under optagelse (📖20).
- Bemærk, at JPEG-komprimeringen gør, at antallet af billeder, der kan gemmes, afhænger meget af billedindholdet, selv når du bruger hukommelseskort med samme kapacitet og den samme billedindstilling. Desuden kan antallet af billeder, der kan gemmes, variere afhængigt af hukommelseskortets fabrikat.
- Hvis antal resterende billeder er 10.000 billeder eller derover, vises antal resterende billeder som "9999".



Udskrivning af billeder ved højde-breddeforhold 1:1







Skift printerindstillingen til "Border", når du udskriver billeder med et højde-breddeforhold på 1:1. Nogle printere kan måske ikke udskrive billeder i et højde-breddeforhold på 1:1.

Hvidbalance (Farvegløjdjustering)



Vælg  (autoindstilling) → knappen MENU → Hvidbalance → knappen 

Juster hvidbalancen, så den passer til lyskilden eller vejrforholdene, for at få farverne i billederne til at passe til det, øjnene ser.

- Brug **Auto** under de fleste forhold. Skift indstillingen, når du vil justere farvegløden i det billede, du tager.

Indstilling	Beskrivelse
AUTO Auto (standardindstilling)	Hvidbalancen justeres automatisk, så den passer til lysforholdene.
PRE Forudind. manuel	Bruges, når det ønskede resultat ikke blev opnået med Auto , Glødelampe osv. ( 31).
 Dagslys	Bruges i direkte sollys.
 Glødelampe	Bruges ved glødelampebelysning.
 Lysstofrør	Bruges ved lysstofrørbelysning.
 Overskyet	Bruges, når der tages billeder i overskyet vejr.
 Flash	Bruges med flash.

Bemærkninger om hvidbalance

- Indstil flashen til  (Fra), når hvidbalance er indstillet til andet end **Auto** eller **Flash** (45).
- Nogle funktioner kan ikke bruges sammen med andre menuindstillinger (56).

Brug af Forudind. manuel

Følg nedenstående fremgangsmåde for at måle hvidbalanceværdien under den belysning, der bruges under optagelsen.

1 Placer en hvid eller grå referencegenstand i den belysning, der anvendes til optagelsen.

2 Brug ▲▼ på multivælgeren til at vælge **Forudind. manuel** i menuen **Hvidbalance**, og tryk på knappen **OK**.

- Kameraet zoomer ind på positionen for at måle hvidbalance.

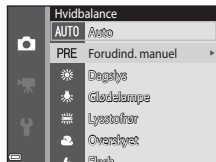

3 Vælg **Mål**.

- Du kan anvende den sidst målte værdi ved at vælge **Annuller** og trykke på knappen **OK**.



4 Indram referencegenstanden i målevinduet.

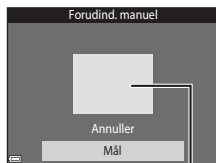

Målevindue



5 Tryk på knappen for at måle værdien.





- Lukkeren udløses, og målingen fuldføres. Der gemmes ikke noget billede.

Bemærkninger om Forudindstilling manuel

Der kan ikke måles en værdi for flashbelysning med **Forudind. manuel**. Ved optagelse med flash skal du indstille **Hvidbalance** til **Auto** eller **Flash**.

Kontinuerlig optagelse

Vælg  (autoindstilling) → knappen MENU → Kontinuerlig → knappen 

Indstilling	Beskrivelse
 Enkelt (standardindstilling)	Der tages ét billede, hver gang der trykkes på udløserknappen.
 Kontinuerlig	Mens udløserknappen er trykket helt ned, optages der billeder kontinuerligt. <ul style="list-style-type: none">Billedhastigheden for kontinuerlig optagelse er cirka 1,1 bps, og det maksimale antal kontinuerlige optagelser er cirka 6 (når billedindstillingen er  5152x3864).
BSS BSS (Best Shot Selector)	Mens udløserknappen holdes helt nede, tager kameraet en serie på op til ti billeder og gemmer automatisk det skarpeste billede. Bruges ved optagelse af et stillestående motiv på et sted, hvor flashfotografering ikke er tilladt, og hvor der er sandsynlighed for, at der kan opstå kameraystelser.
 Sportsmosaik 16	Hver gang udløserknappen trykkes helt ned, tager kameraet en serie på 16 billeder og gemmer den som et enkelt billede. <ul style="list-style-type: none">Billedhastigheden for kontinuerlig optagelse er cirka 30 bps.Billedindstillingen er fast indstillet til  (billedstørrelse: 2560 × 1920 pixel).Digital zoom er ikke tilgængelig.

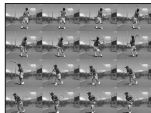

Bemærkninger om Kontinuerlig optagelse

- Når en anden indstilling end **Enkelt** er valgt, kan flashen ikke anvendes. Fokus, eksponering og hvidbalance fastindstilles til værdier, som fastlægges ved det første billede i hver serie.
- Det kan tage lidt tid at gemme billederne efter optagelsen.
- Nogle funktioner kan ikke bruges sammen med andre menuindstillinger (56).

Bemærkning om Sportsmosaik 16

Udtværing ()3), som kan ses på skærmen, når der optages med **Sportsmosaik 16** aktiveret, kommer med på billederne ved optagelse. Det anbefales at undgå lyse motiver såsom solen, refleksioner fra solen og elektrisk lys under optagelse, når **Sportsmosaik 16** er aktiveret.

ISO-følsomhed

Vælg  (autoindstilling) → knappen **MENU** → ISO-følsomhed → knappen 

Højere ISO-følsomhed gør det muligt at optage mørkere motiver. Selv ved motiver af tilsvarende lysstyrke kan billederne tages med kortere lukkertider, så sløring på grund af kamerarystelser og bevægelser i motivet kan reduceres.

- Hvis en højere ISO-følsomhed er indstillet, kan billederne indeholde støj.

Indstilling	Beskrivelse
AUTO Auto (standardindstilling)	Følsomheden vælges automatisk i området ISO 80 til 1600.
 Fast auto-ISO	Vælg det interval, som kameraet automatisk skal justere ISO-følsomheden for, ISO 80-400 eller ISO 80-800 .
80, 100, 200, 400, 800, 1600, 3200	Følsomheden låses på den angivne værdi.

Bemærkninger om ISO-følsomhed

Nogle funktioner kan ikke bruges sammen med andre menuindstillinger (📖56).

Bemærkninger om ISO 3200

Når **ISO-følsomhed** er indstillet til **3200**, er de tilgængelige indstillinger af **Billedindstilling** begrænset til  **2272x1704**,  **1600x1200** og  **640x480**.  vises ved siden af indikatoren for ISO-følsomhed nederst til venstre på skærmen.







Visning af ISO-følsomhed på optageskærmen

- Når **Auto** er valgt, vises **ISO**, hvis ISO-følsomheden øges automatisk.
- Når **Fast auto-ISO** er valgt, vises den maksimale værdi for ISO-følsomhed.

Farveindstillinger

Vælg  (autoindstilling) → knappen MENU → Farveindstillinger → knappen 

Gør farverne mere levende eller gemmer billederne i monokrom.

Indstilling	Beskrivelse
 Standardfarve (standardindstilling)	Bruges til billeder, der skal vise naturlige farver.
 VI Levende farver	Bruges til at opnå en levende "fotoudskrift"-effekt.
 BW Sort-hvid	Gemmer billeder i sort-hvid.
 SE Sepia	Gemmer billeder i sepia-toner.
 C Cyanotype	Gemmer billeder i cyanblå monokrom.



Bemærkning om farveindstillinger



Nogle funktioner kan ikke bruges sammen med andre menuindstillinger (56).

Valg af AF-punkt

Vælg  (autoindstilling) → knappen MENU → Valg af AF-punkt → knappen 

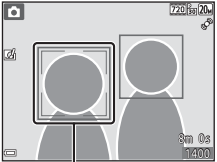
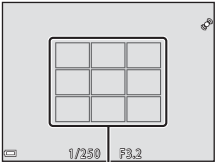
Brug denne indstilling til at bestemme, hvordan kameraet vælger fokuspunkt for autofokus.

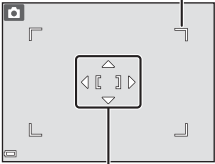
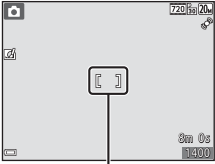
Indstilling	Beskrivelse
 Ansigtsprioritet	<p>Når kameraet registrerer et ansigt, fokuserer det på dette ansigt. Du kan finde flere oplysninger i "Brug af ansigtsregistrering" (58).</p> <p>Når der komponeres et billede uden mennesker eller registrerede ansigter, vælger kameraet automatisk et eller flere af de ni fokuspunkter, som indeholder motivet nærmest kameraet, når udløserknappen trykkes halvt ned.</p> <div data-bbox="687 244 933 428"></div> <p data-bbox="715 446 816 464">Fokuspunkt</p> <div data-bbox="687 487 933 672"></div> <p data-bbox="750 689 866 707">Fokuspunkter</p>

Indstilling	Beskrivelse	
<p>[] Manuel</p>	<p>Brug ▲▼◀▶ på multivælgeren til at flytte fokuspunktet til det sted, hvor du vil fokusere.</p> <ul style="list-style-type: none"> Hvis du vil bruge multivælgeren til at konfigurere flashindstilling eller andre indstillinger, skal du trykke på knappen OK. Tryk på knappen OK igen for at vende tilbage til flytning af fokuspunktet. 	<p>Område for flytbar fokuspunkt</p>  <p>Fokuspunkt</p>
<p>[] Center</p>	<p>Kameraet fokuserer på motivet midt i billedet.</p>	 <p>Fokuspunkt</p>
<p>[] Følg motiv</p>	<p>Brug denne funktion til at tage billeder af motiver i bevægelse. Registrer det motiv, som kameraet fokuserer på. Fokuspunktet flyttes automatisk for at følge motivet. Du kan finde flere oplysninger i "Brug af Følg motiv" (☞40).</p>	

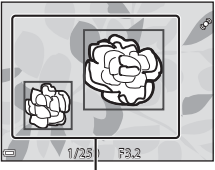
Indstilling	Beskrivelse
<p> Målsøgende AF (standardindstilling)</p>	<p>Når kameraet registrerer hovedmotivet, fokuserer det på dette motiv. Du kan finde flere oplysninger i "Brug af målsøgende AF" (📖60).</p>  <p style="text-align: center;">Fokuspunkter</p>



Bemærkninger om Valg af AF-punkt

- Når digital zoom er i funktion, fokuserer kameraet midt i billedet, uanset indstillingen af **Valg af AF-punkt**.
- Nogle funktioner kan ikke bruges sammen med andre menuindstillinger (📖56).

Brug af Følg motiv

Vælg  (autoindstilling) → knappen MENU → Valg af AF-punkt → knappen  →  Følg motiv → knappen  → knappen MENU

1 Registrer et motiv.

- Få det motiv, som du vil følge, til at være i eller på den hvide ramme midt på skærmen, og tryk på knappen .
- Når motivet er registreret, vises en gul ramme (fokuspunkt) omkring motivet, og kameraet begynder at følge dette motiv.
- Hvis motivet ikke kan registreres, lyser rammen rødt. Juster kompositionen, og prøv at registrere motivet igen.
- Registrering af motivet kan annulleres ved at trykke på knappen .
- Hvis kameraet ikke længere kan følge det registrerede motiv, forsvinder fokuspunktet. Registrer motivet igen.

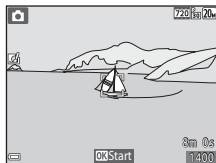

2 Tryk udløserknappen helt ned for at tage billedet.

- Hvis der trykkes på udløserknappen, mens fokuspunktet ikke vises, fokuserer kameraet på motivet midt i billedet.

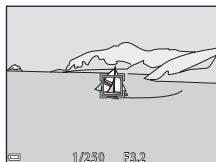

Bemærkninger om Følg motiv

- Hvis du udfører betjening som zoom, mens kameraet følger motivet, bliver registreringen annulleret.
- Følg motiv er måske ikke mulig under visse optageforhold.

Autofokusindstilling

Vælg  (autoindstilling) → knappen MENU → Autofokusindstilling → knappen 

Vælg, hvordan kameraet fokuserer ved optagelse af stillbilleder.

Indstilling	Beskrivelse
AF-S Enkelt AF (standardindstilling)	Kameraet fokuserer kun, når udløserknappen trykkes halvt ned.
AF-F Konstant AF	Kameraet fortsætter med at fokusere, selvom udløserknappen ikke trykkes halvt ned. Der høres bevægelseslyde fra objektivets fokusering, mens kameraet fokuserer.







Autofokusindstilling til videooptagelse

Autofokusindstilling til videooptagelse kan indstilles med **Autofokusindstilling** (57) i videomenuen.

Hurtige effekter

Vælg  (autoindstilling) → knappen MENU → Hurtige effekter → knappen 

Indstilling	Beskrivelse
 Til (standardindstilling)	Tryk i  (autoindstilling) på knappen  umiddelbart efter udløsning af lukkeren for at vise skærmen til valg af effekt og bruge funktionen Hurtige effekter ( 43).
Fra	Deaktiverer funktionen Hurtige effekter (under optagelse).



Bemærkninger om Hurtige effekter

Nogle funktioner kan ikke bruges sammen med andre menuindstillinger (56).

Smart-portræt-menuen

- Se "Billedindstilling (billedstørrelse og kvalitet)" (👁️28) for oplysninger om **Billedindstilling**.





Blødere hudtone

Skift til optageindstilling → knappen 📷 (optageindstilling) → 😊 Smart-portræt → knappen ⓧ → knappen MENU → Blødere hudtone → knappen ⓧ

Indstilling	Beskrivelse
↕ Meget	Når lukkeren udløses, registrerer kameraet et eller flere ansigter (op til tre), og behandler billedet for at gengive blødere hudtoner, før billedet gemmes. Du kan vælge graden af den anvendte effekt.
↕ Normal (standardindstilling)	
↕ Lidt	
Fra	Slår Blødere hudtone fra.

Effekterne af blødere hudtone er ikke synlige, når billeder indrammes til optagelse. Kontroller resultaterne i billedvisningsindstilling efter at have taget billeder.

Smil-timer

Skift til optageindstilling → knappen  (optageindstilling) →  Smart-portræt → knappen  → knappen MENU → Smil-timer → knappen 





Kameraet registrerer ansigter og aktiverer så automatisk udløseren, når et smilende ansigt registreres.

Indstilling	Beskrivelse
 Til (standardindstilling)	Aktiverer Smil-timer.
Fra	Slår smil-timer fra.

Bemærkning om smil-timer

Nogle funktioner kan ikke bruges sammen med andre menuindstillinger (56).

Undgå lukkede øjne

Skift til optageindstilling → knappen  (optageindstilling) →  Smart-portræt → knappen  → knappen MENU → Undgå lukkede øjne → knappen 

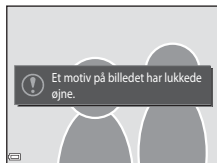

Indstilling	Beskrivelse
 Til	<p>Kameraet udløser automatisk lukkeren to gange for hver optagelse og gemmer ét billede, hvor motivets øjne er åbne.</p> <ul style="list-style-type: none">• Hvis kameraet gemmer et billede, hvor motivets øjne muligvis er lukkede, vises dialogboksen til højre i få sekunder.• Flashen kan ikke anvendes.
Fra (standardindstilling)	Slår Undgå lukkede øjne fra.



Billedvisningsmenuen

- Se "Redigering af billeder (stillbilleder)" (0011) for oplysninger om billedredigeringsfunktioner.
- Se "Indstillingen Favoritbilleder" (005) for oplysninger om **Favoritbilleder** og **Fjern fra favoritter**.

Udskriftsbestilling (Oprettelse af en DPOF-udskriftsbestilling)

Tryk på knappen  (billedvisningsindstilling) → knappen **MENU** → Udskriftsbestilling → knappen 

Hvis du konfigurerer indstillinger for udskriftsbestilling i forvejen, kan du bruge dem med de udskriftsmetoder, der er anført nedenfor.



- Tage hukommelseskortet med til en fotohandler, der understøtter DPOF-udskrivning (Digital Print Order Format).
- Indsættelse af et hukommelseskort i en DPOF-kompatibel printers kortplads.
- Tilslutning af kameraet til en PictBridge-kompatibel printer (0020).

1 Brug ▲▼ på multivælgeren til at vælge **Vælg billeder**, og tryk på knappen .

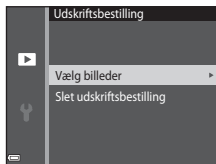
- I favoritbilleder eller indstillingerne Sorter automatisk og Sorter efter dato vises skærmen til højre ikke. Fortsæt til trin 2.





2 Vælg billeder (op til 99) og antal kopier (op til ni) af hvert.

- Brug ◀▶ på multivælgeren til at vælge billeder, og brug ▲▼ til at angive antallet af kopier, der skal udskrives.
- Billeder, der er valgt til udskrivning, angives med , og tallet angiver antal kopier, der skal udskrives. Hvis der ikke er blevet angivet antal eksemplarer for billeder, annulleres valget.
- Bevæg zoomknappen mod **T** (Q) for at skifte til fuldskærmsvisning eller **W** (E) for at skifte tilbage til miniaturevisning.
- Tryk på knappen , når indstillingen er udført.



3 Vælg, om du vil udskrive optagedatoen og optageinformation.

- Vælg **Dato**, og tryk på knappen  for at udskrive optagedatoen på alle billeder.
- Vælg **Oplysninger**, og tryk på knappen  for at udskrive lukkertiden og blændeværdien på alle billeder.
- Vælg til sidst **Udført**, og tryk på knappen  for at fuldføre udskriftsbestillingen.

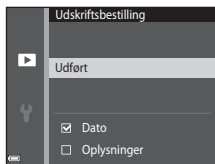

Bemærkninger om udskriftsbestilling

Når der oprettes en udskriftsbestilling i indstillingen Favoritbilleder, Sorter automatisk eller Sorter efter dato, vises skærmen nedenfor, hvis andre billeder end dem i det valgte album, den valgte kategori med den valgte optagedato, er blevet markeret til udskrivning.

- **Ja:** Fjerner ikke udskriftsmarkeringer fra andre billeder og tilføjer de nuværende indstillinger for udskriftsbestilling.
- **Nej:** Fjerner udskriftsmarkeringer fra alle andre billeder og bruger kun de nuværende indstillinger for udskriftsbestilling.

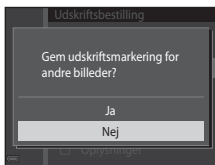

Indstillingen Favoritbilleder eller Sorter automatisk

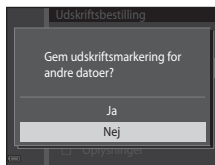

Sortering efter dato

Hvis det samlede antal af billederne i udskriftsbestillingen overstiger 99, når de nye indstillinger anvendes, vises skærmen nedenfor.

- **Ja:** Fjerner udskriftsmarkeringer fra alle andre billeder og bruger kun de nuværende indstillinger for udskriftsbestilling.
- **Annuller:** Fjerner ikke udskriftsmarkeringer fra andre billeder og annullerer de nuværende indstillinger for udskriftsbestilling.

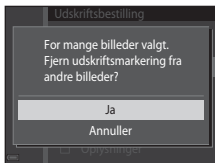

Indstillingen Favoritbilleder eller Sorter automatisk

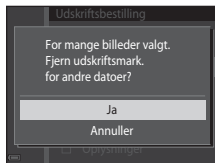

Sortering efter dato

✓ Bemærkninger om optagedato og optageinformation for udskriftsbestilling

- Nogle printere kan måske ikke udskrive optagedato og optageinformation.
- Optageinformation udskrives ikke, når kameraet er sluttet til en printer.
- Indstillingerne **Dato** og **Oplysninger** nulstilles, hver gang indstillingen **Udskriftsbestilling** vises.
- Optagedatoen er den dato, der blev indstillet på kameraet, da billedet blev taget.
- For billeder taget med indstillingen **Datoindfotografering** (🔗63) aktiveret, indfotograferes der kun dato og klokkeslæt på optagelsestidspunktet, selvom datoindstillingen under **Udskriftsbestilling** er aktiveret for billederne.





📎 Annullering af en eksisterende udskriftsbestilling

Vælg **Slet udskriftsbestilling** i trin 1 af "Udskriftsbestilling (Oprettelse af en DPOF-udskriftsbestilling)" (🔗45).

📎 Flere oplysninger



Se "Udskrivning af billeder ved højde-breddeforhold 1:1" (🔗29) for flere oplysninger.

Lysbilledshow

Tryk på knappen  (billedvisningsindstilling) → knappen **MENU** → Lysbilledshow → knappen 



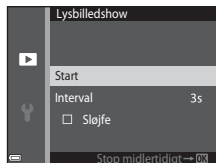

Afspiller billeder ét ad gangen i et automatisk "lys billedshow". Når videofiler afspilles i lysbilledshowet, vises kun det første billede fra hver video.

1 Brug på multivælgeren til at vælge **Start**, og tryk på knappen .

- Lysbilledshowet begynder.
- Hvis du vil ændre intervallet mellem billederne, skal du vælge **Interval**, trykke på knappen  og angive det ønskede interval, før du vælger **Start**.
- Du kan gentage lysbilledshowet automatisk ved at vælge **Sløjfe** og trykke på knappen , før du vælger **Start**.
- Den maksimale billedvisningstid er cirka 30 minutter, selvom **Sløjfe** er aktiveret.





2 Afslut eller genstart lysbilledshowet.



- Skærmen til højre vises efter, at lysbilledshowet slutter, eller stoppes midlertidigt. Du kan afslutte lysbilledshowet ved at vælge  og derefter trykke på knappen . Du kan genoptage lysbilledshowet ved at vælge  og derefter trykke på knappen .



Betjening under afspilning

- Brug   for at vise det forrige/næste billede. Tryk og hold nede for at spole tilbage/frem.
- Tryk på knappen  for at stoppe midlertidigt eller afslutte lysbilledshowet.

Beskyt

Tryk på knappen  (billedvisningsindstilling) → knappen **MENU** → Beskyt → knappen 

Kameraet beskytter valgte billeder mod utilsigtet sletning.

Vælg billeder for at beskytte eller annullere beskyttelsen af tidligere beskyttede billeder fra skærmen til valg af billede (51).

Bemærk, at formatering af kameraets indbyggede hukommelse eller hukommelseskortet sletter beskyttede filer permanent (68).

Skærmen til valg af billede

Når en skærm til valg af billede som skærmen til højre bliver vist, mens kameraet betjenes, skal du følge fremgangsmåderne nedenfor for at vælge billederne.

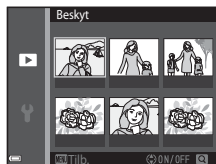

1 Brug ◀▶ på multivælgeren til at vælge et billede.

- Drej zoomknappen (1) mod **T** (Q) for at skifte til fuldskærmsvisning eller **W** (R) for at skifte tilbage til miniaturevisning.
- Kun ét billede kan vælges til **Roter billede** og **Opstartsbillede**. Fortsæt til trin 3.

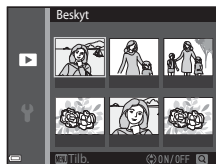

2 Brug ▲▼ til at vælge eller fravælge (eller angive antal kopier).

- Når et billede er valgt, vises et ikon under billedet. Gentag trin 1 og 2 for at vælge flere billeder.





3 Tryk på knappen ⓧ for at anvende billedvalget.

- Når **Valgte billeder** vælges, vises et bekræftelsesspørgsmål. Følg vejledningen på skærmen.

Roter billede

Tryk på knappen  (billedvisningsindstilling) → knappen **MENU** → Roter billede → knappen **OK**

Angiv den retning, som gemte billeder skal vises med under billedvisningen. Stillbilleder kan drejes 90 grader med uret eller 90 grader mod uret.

Vælg et billede på skærmen til valg af billede (51). Når skærmen Roter billede vises, skal du trykke på  på multivælgeren for at rotere billedet 90 grader.

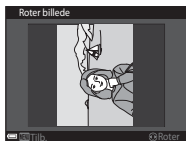

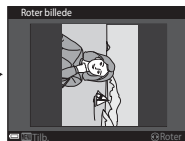

Drej 90 grader mod uret



Drej 90 grader med uret





Tryk på knappen **OK** for at fastsætte visningsretningen og gemme retningsoplysningerne sammen med billedet.

Billedkommentar

Tryk på knappen  (billedvisningsindstilling) → vælg et billede → knappen **MENU** → Billedkommentar → knappen 

Billedkommentarer kan optages og føjes til billeder.

Optagelse af billedkommentarer

- Tryk på knappen  og hold den nede for at optage en billedkommentar (op til cirka 20 sekunder).
- Lad være med at røre ved mikrofonen.
- Under optagelsen blinker **REC** og  på skærmen.
- Afspilningsskærmen til billedkommentar vises efter, at optagelsen afsluttes. Tryk på knappen  for at afspille billedkommentaren.
- Slet den aktuelle billedkommentar, før du optager en ny billedkommentar (54).
- I fuldskærmsvisning vises  for billeder med en billedkommentar.



Afspilning af billedkommentarer

Vælg et billede, hvor  vises, før du trykker på knappen **MENU**.

- Tryk på knappen  for at afspille billedkommentaren. Tryk på knappen igen for at stoppe afspilningen.
- Bevæg zoomknappen under afspilning for at justere lydstyrken.



Sletning af billedkommentarer



Tryk på knappen , mens skærmen beskrevet i "Afspilning af billedkommentarer" (53) bliver vist.

Når bekræftelsesspørgsmålet vises, skal du bruge   på multivælgeren til at vælge **Ja** og derefter trykke på knappen .

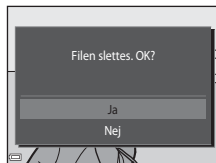

- Hvis du vil slette en billedkommentar til et beskyttet billede, skal indstillingen **Beskyt** først deaktiveres.



Kopier (Kopier mellem indbygget hukommelse og hukommelseskort)

Tryk på knappen  (billedvisningsindstilling) → knappen **MENU** → **Kopier** → knappen .

Kopier billeder mellem den indbyggede hukommelse og et hukommelseskort.

- 1 Brug   på multivælgeren til at indstille en destination, hvortil billeder kopieres, og tryk på knappen .



2 Vælg en kopieringsindstilling, og tryk på knappen **OK**.

- Hvis du vælger indstillingen **Valgte billeder**, skal du bruge skærmen til valg af billede til at angive billeder (0051).



✓ Bemærkninger om kopiering af billeder

- Kun filer i formater, som dette kamera kan optage i, kan kopieres.
- Understøttelse af billeder, der er taget med et kamera af et andet mærke, eller som er blevet ændret på en computer, garanteres ikke.
- Indstillingerne af **Udskriftsbestilling** (0045) konfigureret for billeder kopieres ikke.
- Kopierede billeder eller film kan ikke vises i indstillingen Sorter automatisk (009).
- Hvis et billede, der er tilføjet til et album (005) bliver kopieret, føjes det kopierede billede ikke til albummet.

✍ Kopiering til et hukommelseskort, der ikke indeholder billeder

Når kameraet skiftes til billedvisningsindstilling, vises **Hukommelsen indeholder ingen billeder**. Tryk på knappen **MENU** for at vælge **Kopier**.







Videomenuen

Videoundstillinger



Skift til optageindstilling → knappen **MENU** → menuikonet  → Videoundstillinger → knappen **OK**

Vælg den ønskede videoundstilling til optagelsen.



- Hukommelseskort (klasse 6 eller højere) anbefales til optagelse af videoer (60:20).

Indstilling (Billedstørrelse/billedhastighed ¹)	Billedstørrelse	Højde-breddeforhold (vandret i forhold til lodret)
 720/30p /  720/25p (standardindstilling ²)	1280×720	16:9
 480/30p /  480/25p	640×480	4:3
 240/30p /  240/25p	320×240	4:3

¹ De elementer og billedhastigheder, der kan indstilles, afhænger af indstillingen **Videostandard** i opsætningsmenuen (60:69).

² Ved optagelse til den indbyggede hukommelse er standardindstillingen  **480/30p** /  **480/25p**, og  **720/30p** /  **720/25p** kan ikke vælges.



Autofokusindstilling

Skift til optageindstilling → knappen MENU → menuikonet  → Autofokusindstilling → knappen 

Indstil, hvordan kameraet fokuserer i videoindstilling.

Indstilling	Beskrivelse
AF-S Enkelt AF (standardindstilling)	Fokus låses, når knappen  (videooptagelse) trykkes ned for at starte optagelse. Vælg denne indstilling, når afstanden mellem kameraet og motivet vil være nogenlunde konstant under optagelse.
AF-F Konstant AF	Kameraet fokuserer kontinuerligt under videooptagelse. Vælg dette, når afstanden mellem kameraet og motivet vil ændre sig betydeligt under optagelsen. Brug af Enkelt AF anbefales for at forhindre, at lyden fra kameraets fokusering forstyrrer optagelsen.

Reduktion af vindstøj

Skift til optageindstilling → knappen MENU → menuikonet  → Reduktion af vindstøj → knappen 

Indstil, hvorvidt vindstøj skal reduceres under videooptagelse.

Indstilling	Beskrivelse
 Til	Reducerer den lyd, der dannes, når vinden passerer hen over mikrofonen. Andre lyde bliver muligvis vanskelige at høre under afspilning.
Fra (standardindstilling)	Reduktion af vindstøj er ikke aktiveret.

Opsætningsmenuen



Opstartsbillede

Tryk på knappen **MENU** → menuikonet **Y** → Opstartsbillede → knappen **OK**

Konfigurer det opstartsbillede, der vises, når kameraet tændes.

Indstilling	Beskrivelse
Intet (standardindstilling)	Viser ikke opstartsbilledet.
COOLPIX	Viser et opstartsbillede med COOLPIX-logoet.
Vælg et billede	<p>Viser et billede, der er blevet valgt som opstartsbillede.</p> <ul style="list-style-type: none">• Skærmen til valg af billede vises. Vælg et billede ()51), og tryk på knappen OK.• Kopien af det valgte billede gemmes i kameraet, og derfor vises det, når kameraet tændes, også selvom det originale billede slettes.• Et billede kan ikke vælges, hvis dets højde-breddeforhold er anderledes end skærmen, eller hvis billedstørrelsen er ekstremt lille, efter at funktionen Lille billede eller Beskæring anvendes.



Tidszone og dato

Tryk på knappen MENU → menuikonet  → Tidszone og dato → knappen 

Indstil kameraets ur.

Indstilling	Beskrivelse
Dato og klokkeslæt	<ul style="list-style-type: none">• Vælg et felt: Tryk på  på multivælgeren (skifter mellem D, M, Å, time og minut).• Rediger dato og klokkeslæt: Tryk på  .• Anvend indstillingen: Vælg minutindstillingen, og tryk på knappen . 
Datoformat	Vælg År/måned/dag , Måned/dag/år eller Dag/måned/år .
Tidszone	Indstil tidszone og sommertid. <ul style="list-style-type: none">• Når Rejsedestination  indstilles efter at have indstillet egen tidszone , beregnes tidsforskellen mellem rejsedestination og egen tidszone automatisk, og dato og klokkeslæt gemmes for det valgte område.

Indstilling af tidszonen

- 1 Brug   på multivælgeren til at vælge **Tidszone**, og tryk på knappen .

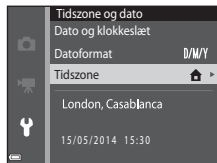

2 Vælg Egen tidszone eller Rejsedestination, og tryk på knappen .



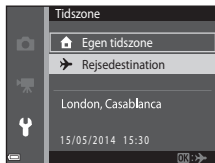

- Datoen og klokkeslættet, der vises på skærmen, ændres afhængigt af, om egen tidszone eller rejsedestination er valgt.

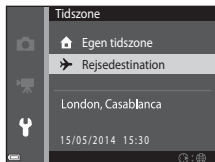

3 Tryk på .



4 Brug til at vælge tidszonen.

- Tryk på  for at aktivere funktionen Sommertid, hvorefter  vises. Tryk på  for at deaktivere funktionen Sommertid.
- Tryk på knappen  for at anvende tidszonen.
- Hvis den korrekte tid ikke vises for indstillingen af egen tidszone eller rejsedestination, skal du indstille det korrekte klokkeslæt i **Dato og klokkeslæt**.

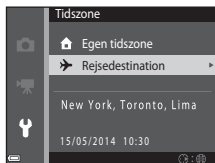
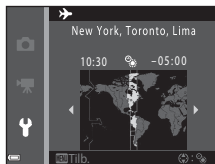







Skærmindstillinger

Tryk på knappen MENU → menuikonet  → Skærmindstillinger → knappen 

Indstilling	Beskrivelse
Billedinfo.	Indstil, om der skal vises information på skærmen.
Billedvisning	Denne indstilling bestemmer, om det optagede billede vises umiddelbart efter optagelsen. <ul style="list-style-type: none">• Standardindstilling: Til
Lysstyrke	Vælg blandt fem indstillinger. <ul style="list-style-type: none">• Standardindstilling: 3

Billedinfo.

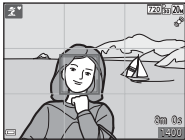
	Optageindstilling	Billedvisningsindstilling
Vis info.		
Auto info. (standardindstilling)	De aktuelle indstillinger og betjeningsguiden vises som i Vis info. Hvis der ikke udføres nogen handlinger i et par sekunder, skjules oplysningerne som i Skjul info. Informationen vises igen, når den næste handling udføres.	
Skjul info.		

	Optageindstilling	Billedvisningsindstilling
Gitterlinjer+auto info.	 <p>Ud over de oplysninger, der vises med Auto info., vises der gitterlinjer som hjælp ved komponering af billeder. Gitterlinjerne vises ikke, når der optages videoer.</p>	 <p>De aktuelle indstillinger eller den aktuelle betjeningsguide vises som i Auto info.</p>
Videoramme+auto info	 <p>Ud over informationer, der vises med Auto info., vises der også en ramme, før optagelsen begynder, som angiver det område, der vil blive optaget ved videooptagelse. Billedet vises ikke, når udløserknappen er trykket halvt ned eller under optagelse.</p>	<p>De aktuelle indstillinger eller den aktuelle betjeningsguide vises som i Auto info.</p>

Bemærkninger om skærmindstillinger

Når **Hurtige effekter** (0041) er indstillet til **Til** under optagelse af stillbilleder, vises det optagede billede efter optagelsen, uanset indstillingen af **Billedvisning**.

Datoindfotografering (Indfotografering af dato og klokkeslæt)

Tryk på knappen **MENU** → menuikonet **Y** → Datoindfotografering → knappen **OK**

Dato og klokkeslæt for en optagelse kan indfotograferes på billederne, mens der optages, hvilket gør det muligt at udskrive oplysningerne på en printer, der ikke understøtter datoudskrivning (048).



Indstilling	Beskrivelse
DATE Dato	Dato indfotograferes på billeder.
DATE Dato og klokkeslæt	Dato og klokkeslæt indfotograferes ikke på billeder.
Fra (standardindstilling)	Dato og klokkeslæt indfotograferes ikke på billederne.



Bemærkninger om datoindfotografering

- Indfotograferede datoer udgør en permanent del af billeddataene og kan ikke slettes. Datoen og klokkeslættet kan ikke indfotograferes på billeder, efter at de er taget.
- Dato og klokkeslæt kan ikke indfotograferes i følgende situationer:
 - Ved brug af motivprogrammet **Panorama-assist**
 - Ved optagelse af videoer
- Indfotograferet dato og klokkeslæt kan være vanskelig at læse, når du bruger en lille billedstørrelse.





Elektronisk VR

Tryk på knappen MENU → menuikonet  → Elektronisk VR → knappen 

Vælg, om der skal bruges elektronisk modvirkelse af rystelser (VR), som reducerer virkningen af kamerarystelser under optagelse.

Indstilling	Beskrivelse
 Auto	Under optagelse af stillbilleder aktiveres elektronisk modvirkelse af rystelser (VR), når  ( 7) vises på skærmen, og alle nedenstående betingelser er opfyldt. <ul style="list-style-type: none">• Flashindstillingen er Fra eller Langtidssynkronisering.• Langsommere end 1/30 sekund (vidvinkelposition), 1/60 sekund (teleposition)• Kontinuerlig er indstillet til Enkelt.• Motivet er mørkt. Ved optagelse af videoer er modvirkelse af rystelser (VR) altid aktiveret.
Fra (standardindstilling)	Elektronisk modvirkelse af rystelser (VR) er deaktiveret.



Bemærkninger om elektronisk modvirkelse af rystelser (VR)

- Effektiviteten af elektronisk modvirkelse af rystelser (VR) falder, når kamerarystelserne bliver kraftigere.
- Et billede, der er taget med elektronisk modvirkelse af rystelser (VR) kan se lidt "grovkornet" ud.
- Elektronisk modvirkelse af rystelser (VR) fungerer ikke under følgende betingelser eller i følgende optageindstillinger:
 - Når der anvendes langtidssynkronisering med rød-øje-reduktion ( 52).
 - Når eksponeringen overstiger et vist tidsrum.
 - Når motivprogrammerne **Sport**, **Aftenportræt**, **Skumring/morgengry**, **Aftenlandskab**, **Museum**, **Fyrværkeri** eller **Modlys** anvendes.
 - Når **Undgå lukkede øjne** ( 44) i indstillingen Smart-portræt er indstillet til **Til**.
 - Når **ISO-følsomhed** ( 35) er indstillet til andet end **Auto** i  (autoindstilling).
- Når **Elektronisk VR** er indstillet til **Auto**, er billedvinklen (området der optages på videoen) mindre under videooptagelse.

Bevægelsesreg.

Tryk på knappen MENU → menuikonet  → Bevægelsesreg. → knappen 

Aktiver bevægelsesregistrering for at reducere effekten af motivbevægelse og kamerarystelser ved optagelse af stillbilleder.

Indstilling	Beskrivelse
 Auto (standardindstilling)	Bevægelsesregistrering er aktiveret sammen med visse optageindstillinger, når  vises på optageskærmen. Når kameraet registrerer motivbevægelse eller kamerarystelse, bliver  grønt, ISO-følsomheden øges, og lukkertiden sættes automatisk ned for at reducere sløring. <ul style="list-style-type: none">• Indstil ISO-følsomhed (35) til Auto i  (autoindstilling).
Fra	Bevægelsesregistrering er deaktiveret.

Bemærkninger om Bevægelsesreg.

- Bevægelsesregistrering kan muligvis ikke fjerne virkningen af motivbevægelse og kamerarystelser i alle situationer.
- Bevægelsesregistrering kan blive deaktiveret, hvis motivet bevæger sig meget eller er for mørkt.
- Billeder, der er taget med bevægelsesregistrering, kan se lidt "grovkornede" ud.

AF-hjælpelys

Tryk på knappen MENU → menuikonet  → AF-hjælpelys → knappen 

Aktiver eller deaktiver AF-hjælpelyset, som støtter brugen af autofokus.

Indstilling	Beskrivelse
AUTO Auto (standardindstilling)	AF-hjælpelyset tændes automatisk, når motivet er svagt belyst. Hjælpelyset har en rækkevidde på cirka 1,9 m ved maksimal vidvinkelposition og cirka 1,1 m ved maksimal telefoto-position. <ul style="list-style-type: none">• Bemærk, at AF-hjælpelyset muligvis ikke tændes ved brug af visse motivprogrammer eller fokuspunkter.
Fra	AF-hjælpelyset lyser ikke.

Digital zoom

Tryk på knappen MENU → menuikonet  → Digital zoom → knappen 

Indstilling	Beskrivelse
Til (standardindstilling)	Digital zoom er aktiveret.
Fra	Digital zoom er deaktiveret.

Bemærkninger om Digital zoom

Du kan ikke bruge digital zoom i følgende situationer:

- Når **Portræt**, **Aftenportræt** eller **Kæledyrsportræt** er valgt som motivprogram
- Når indstillingen Smart-portræt er valgt
- Når **Kontinuerlig** () er indstillet til **Sportsmosaik 16** i  (autoindstilling)
- Når **Valg af AF-punkt** () er indstillet til **Følg motiv** i  (autoindstilling)

Lydindstillinger

Tryk på knappen **MENU** → menuikonet **Y** → Lydindstillinger → knappen **OK**

Indstilling	Beskrivelse
Lyd ved betjening	Når Til (standardindstilling) er valgt, udsender kameraet ét bip, når der udføres betjening, to bip, når der er fokuseret på motivet, og tre bip, når der opstår en fejl. Opstartlyden udsendes også. <ul style="list-style-type: none">• Lyde er deaktiveret, når du bruger motivindstillingen Kæledyrsportræt.
Lukkerlyd	Når Til (standardindstilling) er valgt, udsendes en lukkerlyd, når lukkeren udløses. <ul style="list-style-type: none">• Lukkerlyden udsendes ikke ved brug af kontinuerlig optageindstilling, ved optagelse af videoer, eller når motivindstillingen Kæledyrsportræt bruges.

Auto sluk

Tryk på knappen **MENU** → menuikonet **Y** → Auto sluk → knappen **OK**

Indstil det tidsrum, der går, før kameraet skifter til standbyindstilling (21).
Du kan vælge **30 sek.**, **1 min.** (standardindstilling), **5 min.** eller **30 min.**





Indstilling af Funktionen Auto sluk

Den tid, der må gå, før kameraet skifter til standbyindstilling, indstilles fast i følgende situationer:

- Når en menu vises: 3 minutter (når autoslukning er indstillet til **30 sek.** eller **1 min.**)
- Ved optagelse med brug af **Kæledyrsportr. auto udl.**: 5 minutter (når autoslukning er indstillet til **30 sek.** eller **1 min.**)
- Ved optagelse med brug af **Smil-timer**: 5 minutter (når autoslukning er indstillet til **30 sek.** eller **1 min.**)
- Når lysnetadapteren EH-62G er tilsluttet: 30 minutter
- Når et A/V-kabel er tilsluttet: 30 minutter

Formater hukommelse/Formater kort

Tryk på knappen MENU → menuikonet  → Formater hukommelse/Formater kort → knappen 

Brug denne indstilling til at formatere den indbyggede hukommelse eller et hukommelseskort.

Ved formatering af den indbyggede hukommelse eller hukommelseskort slettes alle data permanent. Data, der er blevet slettet, kan ikke gendannes. Sørg for at overføre alle vigtige billeder til en computer inden formateringen.

- Du må ikke slukke kameraet eller åbne dækslet til batterikammeret/hukommelseskortet under formateringen.

Formatering af den indbyggede hukommelse

Fjern hukommelseskortet fra kameraet. Indstillingen **Formater hukommelse** vises i opsætningsmenuen.

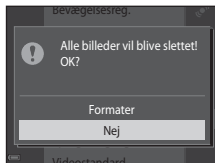

Formatering af et hukommelseskort

Sæt et hukommelseskort i kameraet. Indstillingen **Formater kort** vises i opsætningsmenuen.

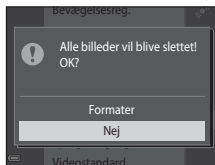

Sprog/Language

Tryk på knappen **MENU** → menuikonet  → Sprog/Language → knappen 

Vælg et sprog til visning af kameraets menuer og meddelelser.

Videostandard

Tryk på knappen **MENU** → menuikonet  → Videostandard → knappen 

Juster de nødvendige indstillinger for tilslutning til et tv.

Vælg mellem **NTSC** og **PAL**.

Både **NTSC** og **PAL** er standarder for analog farve-tv-transmission.

- De tilgængelige billedhastigheder i **Videoindstillinger** (56) afhænger af videoindstillingen.

Oplad via computer

Tryk på knappen MENU → menuikonet  → Oplad via computer → knappen 

Indstilling	Beskrivelse
AUTO Auto (standardindstilling)	Når kameraet sluttes til en computer, der er tændt ()75), oplades det batteri, der sidder i kameraet, med strøm fra computeren.
Fra	Batteriet i kameraet oplades ikke, når kameraet sluttes til en computer.

Bemærkninger om opladning via en computer

- Når kameraet sluttes til en computer, tændes det automatisk og starter opladningen. Hvis kameraet slukkes, stopper opladningen.
- Det tager cirka 3 timer at oplade et helt tomt batteri. Opladningen tager længere tid, når der overføres billeder, mens batteriet oplades.
- Kameraet slukkes automatisk, hvis der ikke er kommunikation med computeren i 30 minutter, efter at batteriet er færdig med at oplade.

Når opladelampen blinker hurtigt grønt





Opladning kan ikke udføres, muligvis på grund af en af årsagerne nedenfor.

- Temperaturen egner sig ikke til opladning. Oplad batteriet indendørs ved en omgivelsestemperatur på 5 °C til 35 °C.
- USB-kablet er ikke tilsluttet korrekt, eller batteriet er defekt. Sørg for, at USB-kablet er tilsluttet korrekt, og udskift batteriet, hvis det er nødvendigt.
- Computeren er i dvaleindstilling og leverer ikke strøm. Få computeren ud af dvaleindstillingen.
- Batteriet kan ikke oplades, fordi computeren ikke kan levere strøm til kameraet på grund af computerens indstillinger eller dens specifikationer.

Blinkeadvarel

Tryk på knappen MENU → menuikonet  → Blinkeadvarel → knappen 



Vælg, om kameraet skal registrere personer, som blinker under brug af ansigtsregistrering (58) under optagelse i følgende indstillinger:

- Indstillingen  (auto motivvælger) (32)
- **Portræt** eller **Aftenportræt** i motivprogram (33).
-  (autoindstilling) (når **Ansigtsprioritet** (37) er valgt som indstilling af AF-metode)

Indstilling	Beskrivelse
Til	Når et eller flere ansigter muligvis blinkede på et billede, der er taget med ansigtsregistrering, vises billedet Lukkede øjne? på skærmen. Kontroller billedet og afgør, om billedet skal tages om.
Fra (standardindstilling)	Blinkeadvarel er deaktiveret.

Skærmen Blinkeadvarel

Ansigter, som er registreret af blinkeadvarel, vises inde i en ramme. Handlingerne nedenfor er tilgængelige.

- Forstørre ansigtet: Bevæg zoomknappen mod **T** (). Hvis der registreres mere end ét ansigt, skal du bruge  på multivælgeren for at vælge det ønskede ansigt.
- Skifte til fuldskræmsvisning: Bevæg zoomknappen mod **W** ().



Hvis du trykker på knappen , eller hvis der ikke udføres nogen handlinger i et par sekunder, vender kameraet tilbage til optageindstilling.



Bemærkninger om blinkeadvarel

- Blinkeadvarel er deaktiveret ved andre kontinuerlige indstillinger end **Enkelt** (33).
- Blinkeadvarelsen fungerer måske ikke ordentligt under nogle optageforhold.

Eye-Fi-overførsel

Tryk på knappen MENU → menuikonet  → Eye-Fi-overførsel → knappen 

Indstilling	Beskrivelse
 Aktiver (standardindstilling)	Overfør billeder oprettet af kameraet til en forvalgt destination.
 Deaktiver	Billeder overføres ikke.

Bemærkninger om Eye-Fi-kort

- Bemærk, at billederne ikke vil blive overført, hvis signalstyrken er utilstrækkelig, selvom **Aktiver** er valgt.
- Fjern Eye-Fi-kortet fra kameraet, når trådløse enheder er forbudt. Der kan sendes signaler, selvom **Deaktiver** er valgt.
- Se betjeningsvejledningen til Eye-Fi-kortet for flere oplysninger. I tilfælde af funktionsfejl skal du kontakte kortets producent.
- Kameraet kan bruges til at slå Eye-Fi-kort til og fra, men understøtter muligvis ikke andre Eye-Fi-funktioner.
- Kameraet er ikke kompatibelt med den endeløse hukommelsesfunktion. Hvis denne er indstillet på en computer, skal du deaktivere funktionen. Hvis den endeløse hukommelsesfunktion er aktiveret, vises antallet af optagede billeder måske ikke korrekt.
- Eye-Fi-kort er udelukkende til brug i købslandet. Overhold alle lokale love vedrørende trådløse enheder.
- Hvis indstillingen efterlades som **Aktiver**, kan batteriet forholdsvis hurtigt blive tømt.

Eye-Fi-kommunikations-indikator

Kommunikationsstatus for Eye-Fi-kortet i kameraet kan kontrolleres på skærmen (7).

- : **Eye-Fi-overførsel** indstilles til **Deaktiver**.
-  (lys): Eye-Fi-overførsel aktiveres, venter på at starte overførsel.
-  (blinker): Eye-Fi-overførsel aktiveret, overfører data.
- : Eye-Fi-overførsel aktiveret, men ingen billeder er tilgængelige for overførsel.
- : Der er opstået en fejl. Kameraet kan ikke styre Eye-Fi-kortet.

Nulstil alle

Tryk på knappen **MENU** → menuikonet **Y** → Nulstil alle → knappen **OK**

Når **Nulstil** vælges, gendannes kameraets standardindstillinger.

- Nogle indstillinger såsom **Tidszone og dato** og **Sprog/Language** nulstilles ikke.



Nulstilling af filnummerering

Hvis du vil nulstille filnummereringen til "0001", skal du slette alle billeder gemt i den indbyggede hukommelse eller på hukommelseskortet (130), før du vælger **Nulstil alle**.





Firmwareversion







Tryk på knappen **MENU** → menuikonet **Y** → Firmwareversion → knappen **OK**









Få vist kameraets aktuelle firmwareversion.









Fejlmeddelelser

Se tabellen nedenfor, hvis der vises en fejlmeddelelse.

Skærm	Årsag/løsning	
Batteritemperaturen er for høj. Kameraet slukkes.	Kameraet slukkes automatisk. Vent, indtil kameraet eller batteriet er kølet ned, før du fortsætter med at bruge det.	–
Kameraet slukkes for at undgå overophedning.		
Hukommelseskortet er skrivebeskyttet.	Kontakten til skrivebeskyttelse er i "låst" position. Skyd skrivebeskyttelsesknappen over på "skrive".	–
Dette kort kan ikke bruges.	Der opstod en fejl under adgang til hukommelseskortet. <ul style="list-style-type: none"> • Brug et godkendt kort. • Kontroller, at stikkene er rene. • Kontroller, at hukommelseskortet er indsat korrekt. 	14,  20
Kortet kan ikke læses.		
Kortet er ikke formateret. Formater kort?	Hukommelseskortet er ikke blevet formateret til brug i kameraet. Formatering sletter alle data, der er gemt på hukommelseskortet. Hvis du har brug for at beholde kopier af nogle af billederne, skal du vælge Nej og gemme kopier på en computer eller et andet medie, før du formaterer hukommelseskortet. Vælg Ja , og tryk på knappen  for at formaterer hukommelseskortet.	 5
Ikke tilgængelig, hvis Eye-Fi-kortet er låst.	Skrivebeskyttelsesknappen på Eye-Fi-kortet er i "låst" position.	–
	Der opstod en fejl under adgang til Eye-Fi-kortet. <ul style="list-style-type: none"> • Kontroller, at stikkene er rene. • Kontroller, at Eye-Fi-kortet er indsat korrekt. 	14

Skærm	Årsag/løsning	
Mangler hukommelse.	Slette billeder, eller indsæt et nyt hukommelseskort.	14, 30, 72
Billedet kan ikke gemmes.	Der opstod en fejl under lagring af billedet. Sæt et nyt hukommelseskort i, eller formater den indbyggede hukommelse eller hukommelseskortet.	14,  68
	Kameraet er løbet tør for filmre. Sæt et nyt hukommelseskort i, eller formater den indbyggede hukommelse eller hukommelseskortet.	14,  68
	Billedet kan ikke bruges til opstartsbilledet.	 58
	Der er ikke tilstrækkelig plads til at gemme kopien. Slet billeder fra destinationen.	30
Albummet er fyldt. Der kan ikke tilføjes flere billeder.	Der er allerede føjet 200 billeder til albummet. <ul style="list-style-type: none"> • Fjern nogle billeder fra albummet. • Flyt dem til andre album. 	 7  5
Lydfilen kan ikke gemmes.	Der kan ikke vedhæftes en billedkommentar til dette billede. <ul style="list-style-type: none"> • Det er ikke muligt at føje billedkommentarer til video. • Vælg et billede optaget med dette kamera. 	–
Billedet kan ikke ændres.	Vælg billeder, der understøtter redigeringsfunktionen.	 11,  14
Kan ikke optage video.	Der opstod en timeoutfejl under lagring af videoen på hukommelseskortet. Vælg et hukommelseskort med en højere skrivehastighed.	68,  56

Skærm	Årsag/løsning	
Hukommelsen indeholder ingen billeder.	Der er ingen billeder i den indbyggede hukommelse eller på hukommelseskortet. <ul style="list-style-type: none"> • Tag hukommelseskortet ud af kameraet for at få vist billederne i kameraets indbyggede hukommelse. • Hvis du vil kopiere billederne i kameraets indbyggede hukommelse til hukommelseskortet, skal du trykke på knappen MENU for at vælge Kopier i billedvisningsmenuen. 	15  54
	Der er ikke føjet billeder til det valgte album.	 5,  6
	Der er ingen billeder i den kategori, der er valgt i indstillingen Sorter automatisk.	 9
Filen indeholder ingen billeddata.	Filen er ikke oprettet eller redigeret med dette kamera. Filen kan ikke vises på dette kamera.	–
Filen kan ikke afspilles.	Vis filen på en computer eller den enhed, der blev brugt til at oprette eller redigere denne fil.	–
Alle billeder er skjulte.	Der er ingen billeder tilgængelige for et lysbilledshow m.m.	 49
Dette billede kan ikke slettes.	Billedet er beskyttet. Fjern beskyttelsen.	 50
Objektivfejl	Der opstod en objektivfejl. Sluk kameraet, og tænd det igen. Kontakt din forhandler eller en Nikon-autoriseret servicerepræsentant, hvis fejlen varer ved.	20
Kommunikationsfejl	Der opstod en fejl under kommunikation med printerens. Sluk kameraet, og tilslut USB-kablet igen.	 21
Systemfejl	Der opstod en fejl i kameraets interne kredsløbskomponenter. Sluk for kameraet, fjern batteriet og sæt det i igen, og tænd for kameraet. Kontakt din forhandler eller en Nikon-autoriseret servicerepræsentant, hvis fejlen varer ved.	10, 20

Skærm	Årsag/løsning	
Printerfejl: Kontroller printerstatus.	Vælg Fortsæt og tryk på knappen  , når problemet er løst, for at genoptage udskrivningen.*	–
Printerfejl: tjek papir.	Læg papir af den angivne størrelse i, vælg Fortsæt , og tryk på knappen  for at genoptage udskrivningen.*	–
Printerfejl: papirstop.	Fjern papirstoppet, vælg Fortsæt , og tryk på knappen  for at genoptage udskrivningen.*	–
Printerfejl: mangler papir.	Læg papir af den angivne størrelse i, vælg Fortsæt , og tryk på knappen  for at genoptage udskrivningen.*	–
Printerfejl: tjek blæk.	Der er et problem med printerens blæk. Kontroller blækket, vælg Fortsæt , og tryk på knappen  for at genoptage udskrivningen.*	–
Printerfejl: mangler blæk.	Udskift blækpatronen, vælg Fortsæt , og tryk på knappen  for at genoptage udskrivningen.*	–
Printerfejl: fil beskadiget.	Der er et problem med den billedfil, der skal udskrives. Vælg Annuller , og tryk på knappen  for at annullere udskrivningen.	–

* Se dokumentationen til printerens for at få yderligere vejledning og information.

Filnavne

Billeder, videoer eller billedkommentarer tildeles filnavne på følgende måde.

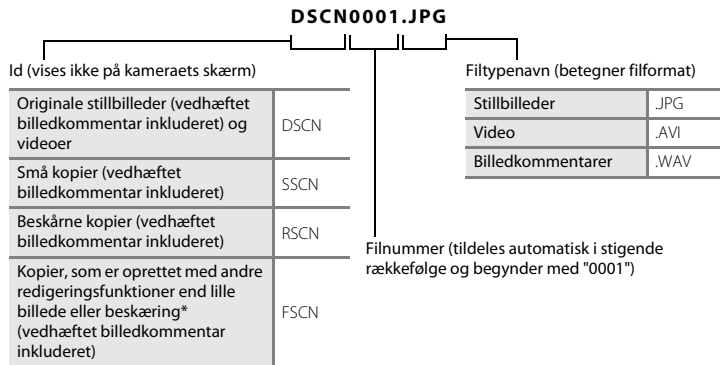

* Inklusive billeder redigeret med funktionen Hurtige effekter (📖43) i 📷 (autoindstilling)

- Filnavne på billedkommentarer har samme id og filnummer som det billede, som billedkommentaren er tilknyttet.
- Når du bruger indstillingen Panorama-assist, oprettes en ny mappe, hver gang der tages et panoramabillede, og hvert billede i serien gemmes med et fortløbende filnummer startende fra "0001".

Ekstraudstyr

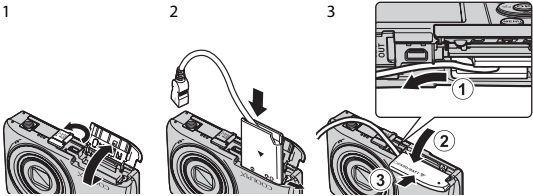
Batterilader	Batterioplader MH-66 (Opladningstid når der ikke er batteriladning tilbage: Ca. 1 t 50 min.)
Lysnetadapter	Lysnetadapter EH-62G (tilsluttes som vist)  <p>Sørg for, at lysnetadapterens ledning sidder korrekt i stikket til lysnetadapteren og batterikammerets riller, før du lukker dækslet til batterikammer/hukommelseskort. Hvis noget af ledningen løber uden for rillerne, kan dæksel eller ledning blive beskadiget, når dækslet lukkes.</p>
A/V-kabel	A/V-kabel EG-CP14

Tilgængeligheden kan variere afhængigt af land eller område.
Se vores websted eller brochurer for de seneste oplysninger.



A series of ten horizontal dashed lines spanning the width of the page, intended for handwriting practice.



Tekniske bemærkninger og indeks

Vedligeholdelse af produktet	2
Kameraet	2
Batteriet	4
Opladningsadapter	5
Hukommelseskort	5
Rengøring og opbevaring	6
Rengøring	6
Opbevaring	6
Fejlfinding	7
Specifikationer	16
Godkendte hukommelseskort	20
Indeks	22

Vedligeholdelse af produktet

Kameraet

For at sikre et fortsat godt udbytte af dette Nikon-produkt bedes du overholde de forholdsregler, der er beskrevet nedenfor samt advarslerne i "Oplysninger om sikkerhed" (📖viii-x), når du bruger eller opbevarer enheden.

✔ Kameraet skal opbevares tørt

Kameraet kan blive beskadiget, hvis det nedsænkes i vand eller udsættes for høj luftfugtighed.

✔ Tab ikke kameraet

Kameraet vil muligvis ikke fungere korrekt, hvis det udsættes for kraftige stød eller rystelser.

✔ Objektiv og bevægelige dele skal håndteres forsigtigt

Håndter objektivet, objektivdækslet, skærmen, hukommelseskortpladsen og batterikammeret forsigtigt. Disse dele kan let tage skade. Hvis objektivdækslet ikke behandles forsigtigt, kan det medføre, at kameraet ikke fungerer korrekt, eller objektivet kan blive beskadiget. Hvis skærmen går i stykker, skal du passe på, at du ikke skærer dig på glasset, og undgå at få væsken med flydende krystal fra skærmen på huden, i øjnene eller i munden.

✔ Ret ikke objektivet mod kraftige lyskilder i længere tid

Undgå, at objektivet er rettet mod solen eller udsættes for andre kraftige lyskilder, når du bruger kameraet eller under opbevaring. Stærkt lys kan medføre forringelse af CCD-billedsensoren og give en hvid sløret effekt.

✔ Hold kameraet væk fra kraftige magnetfelter

Kameraet må ikke bruges eller opbevares i nærheden af udstyr, der genererer kraftig elektromagnetisk stråling eller kraftige magnetfelter. Kraftig statisk elektricitet eller magnetfelter fra udstyr som radiosendere kan forstyrre skærmen, beskadige data gemt på hukommelseskortet eller påvirke kameraets interne kredsløb.

Kameraet må ikke udsættes for pludselige temperaturændringer

Pludselige temperaturændringer, f.eks. hvis du går ind eller ud af en opvarmet bygning på en kold dag, kan forårsage kondensdannelse i kameraet. Anbring kameraet i en taske eller i en bærepose, før det udsættes for pludselige temperaturændringer, så kondens i kameraet undgås.

Sluk for kameraet, før du fjerner eller afbryder strømkilden eller hukommelseskortet

Du må ikke fjerne batteriet, mens kameraet er tændt, eller mens der gemmes eller slettes billeder. Pludselig afbrydelse af strømmen kan medføre tab af data eller beskadige kameraets hukommelse eller elektriske kredsløb.

Bemærkninger om skærmen

- Skærme og elektroniske søgere er konstrueret med meget høj præcision; mindst 99,99 % af kameraets pixels er effektive, mens kun 0,01 % mangler eller er defekte. Derfor er der ikke tale om en funktionsfejl, og det har ingen indflydelse på de billeder, der tages med denne enhed, hvis der findes nogle få pixels på skærmene, som altid lyser (hvid, rød, blå eller grøn), eller som slet ikke lyser (sort).
- Der kan ses hvide eller farvede striber, når der er lysstærke motiver på skærmen. Dette fænomen kaldes "udtværing" og opstår, når ekstremt stærkt lys rammer billedsensoren, det er karakteristisk for billedsensorer og er ikke tegn på en fejlfunktion. Udtværing kan også vise sig som en delvis misfarvning på skærmen under optagelse. Det kommer ikke med på billeder, som gemmes i kameraet, undtagen ved optagelse af video og billeder, der gemmes med indstillingen **Sportsmosaik 16** for **Kontinuerlig**. Ved optagelse med disse indstillinger anbefaler vi, at du undgår lyse motiver såsom solen, reflekteret sollys og elektrisk lys.
- Det kan være svært at se billeder på skærmen i kraftigt lys.
- Skærmen oplyses bagfra med lysdioder. Hvis skærmen bliver svag eller begynder at flimre, skal du kontakte en Nikon-forhandler.

Batteriet

Sørg for at læse og følge advarslerne i "Oplysninger om sikkerhed" (📖viii-x) før brug.

- Kontroller batteriniveauet, før du bruger kameraet, og udskift eller oplad batteriet, hvis det er nødvendigt. Batteriet skal fjernes fra opladeren, når det er helt opladet. Hvis du fortsætter med at oplade batteriet, vil dets ydeevne blive forringet. Hver gang det er muligt, bør du medbringe et helt opladet ekstra batteri, når du tager billeder ved vigtige begivenheder.
- Batteriet må ikke bruges ved temperaturer under 0 °C eller over 40 °C.
- Oplad batteriet indendørs ved en temperatur mellem 5 °C og 35 °C før brug.
- Ved opladning af batteriet, når det er indsat i kameraet med brug af opladningsadapteren eller en computer, oplades batteriet ikke ved batteritemperaturer under 0 °C eller over 45 °C.
- Bemærk, at batteriet kan blive meget varmt under brug. Det må først oplades, når det er kølet af. Hvis du ikke overholder disse forholdsregler, kan batteriet blive beskadiget. Der er også risiko for, at det ikke fungerer optimalt, eller at det ikke kan oplades på normal vis.
- Når det er koldt, nedsættes batteriernes ydeevne. Sørg for, at batteriet er fuldt opladet, før du tager billeder udendørs i koldt vejr. Opbevar ekstra batterier på et lunt sted, og skift batterier efter behov. Når et koldt batteri bliver varmt, kan det genvinde en del af sin ydeevne.
- Snavs på batteripolerne kan medføre, at kameraet ikke fungerer. Hvis batteripolerne bliver snavsede, skal de tørres af med en ren, tør klud inden brug.
- Hvis batteriet ikke skal anvendes i noget tid, skal det sættes i kameraet og aflades, inden det gemmes væk. Batteriet skal opbevares køligt ved en omgivelsestemperatur på 15 °C til 25 °C. Batteriet må ikke udsættes for varme eller meget kolde omgivelser.
- Tag altid batteriet ud af kameraet eller batteriopladeren (ekstraudstyr), når det ikke bruges. Når batteriet er sat i, kan der løbe en smule strøm, selv når kameraet ikke bruges, og batteriet kan blive afladet og holde op med at fungere. Hvis du tænder eller slukker for kameraet, når batteriet er afladet, kan det betyde, at batteriets levetid reduceres.
- Oplad batteriet mindst én gang hver 6. måned, og aflad det helt, før det igen lægges væk til opbevaring.
- Når batteriet tages ud af kameraet eller batteriopladeren (ekstraudstyr), skal det anbringes i en plastpose el.lign. for at isolere det og opbevares på et køligt sted.
- Hvis opladningstiden for et fuldt opladet batteri falder markant, når det bruges ved stuetemperatur, skal batteriet udskiftes. Køb et nyt EN-EL19-batteri.
- Udskift batteriet, når det ikke kan holde på strømmen. Brugte batterier er en værdifuld ressource. Brugte batterier skal bortskaffes i henhold til gældende regler.

Opladningsadapter

Sørg for at læse og følge advarselserne i "Oplysninger om sikkerhed" (viii-x) før brug.

- Opladningsadapteren EH-70P må kun bruges til kompatible enheder. Den må ikke bruges til enheder af et andet mærke eller en anden model.
- EH-70P er kompatibel med stikkontakter med vekselstrøm 100-240 V, 50/60 Hz. Ved brug i andre lande skal du bruge en stikadapter (kan købes i almindelig handel) efter behov. Kontakt dit rejsebureau for at få yderligere oplysninger om stikadapere.
- Der må under ingen omstændigheder bruges en lysnetadapter af et andet mærke eller en anden model end opladningsadapteren EH-70P eller USB-lysnetaadapteren. Hvis dette ikke overholdes, kan det medføre overophedning eller beskadigelse af kameraet.

Hukommelseskort

- Du må kun bruge SD-hukommelseskort (Secure Digital). Se "Godkendte hukommelseskort" (20) for anbefalede hukommelseskort.
- Sørg for at følge de forholdsregler, der er beskrevet i dokumentationen, der følger med hukommelseskortet.
- Lad være med at sætte mærkater eller klistermærker på hukommelseskort.
- Første gang du indsætter et hukommelseskort, der har været brugt i en anden enhed, i dette kamera, skal du formatere det med dette kamera. Vi anbefaler formatering af nye hukommelseskort med dette kamera, før du bruger dem sammen med kameraet.
- Bemærk, at **formatering af et hukommelseskort sletter alle billeder og andre data på hukommelseskortet permanent**. Sørg for at lave kopier af alle de billeder, som du vil beholde, før hukommelseskortet formateres.
- Hvis meddelelsen **Kortet er ikke formateret. Formater kort?** vises, når kameraet tændes, skal hukommelseskortet formateres. Vælg **Nej**, hvis der er data, du ikke vil slette. Kopier de nødvendige data til en computer el. lign. Vælg **Ja**, hvis du vil formatere kortet. Bekræftelsesspørgsmålet vises. Start formateringen ved at trykke på knappen .
- Undlad at formatere, mens der skrives data til eller slettes data på hukommelseskortet, eller under dataoverførsel til en computer. Hvis denne sikkerhedsanvisning ikke overholdes, kan det resultere i mistede data, skade på kameraet eller skade på hukommelseskortet:
 - Åbn dækslet til batterikammer/hukommelseskort for at fjerne eller indsætte batteriet eller hukommelseskortet.
 - Sluk kameraet.
 - Afbryd lysnetadapteren.
- Undlad at formatere hukommelseskortet med en computer.

Rengøring og opbevaring

Rengøring

Brug ikke sprit, fortynder eller andre flygtige kemikalier.

Objektiv	Undgå at røre ved objektivet med fingrene. Fjern støv og lignende med en pustebørste (en lille anordning med en gummibold i den ene ende, som du skal trykke på, så der kommer luft ud). Hvis du skal fjerne fingeraftryk eller andre pletter, der ikke kan fjernes med en pustebørste, skal du aftørre objektivet med en blød klud – tør i en cirkelbevægelse fra midten og ud mod kanterne. Hvis dette ikke hjælper, kan du rengøre objektivet med en klud, der er let fugtet med linsevæske.
Skærm	Fjern støv eller lignende med en pustebørste. Hvis du skal fjerne fingeraftryk eller andre pletter, kan du rengøre skærmen med en blød, tør klud uden at trykke for hårdt.
Kamerahus	Fjern støv, snavs eller sand med en pustebørste, og tør forsigtigt efter med en blød, tør klud. Når du har taget billeder på stranden eller andre steder, hvor der er sand eller støv, skal du fjerne sand, støv eller salt med en tør klud, der er let fugtet med almindeligt vand; tør grundigt efter med en tør klud. Bemærk, at fremmedlegemer i kameraet kan forårsage skader, som ikke dækkes af garantien.

Opbevaring

Sluk for kameraet, når det ikke bruges. Kontroller, at kameraets tændt-lampe er slukket, før du lægger kameraet væk. Fjern batteriet, hvis kameraet ikke skal bruges i længere tid. Kameraet må ikke opbevares, hvor der bruges malkugler (naftalen eller kamfer) eller på følgende steder:

- I nærheden af udstyr, som genererer kraftige elektromagnetiske felter, f.eks. et tv eller en radio
- Udsat for temperaturer under -10°C eller over 50°C
- Med dårlig ventilation, eller hvor luftfugtigheden er over 60 %



Undgå, at der dannes mug på kameraet ved at tage det frem mindst en gang om måneden. Tænd kameraet, og udløs lukkeren et par gange, før kameraet lægges væk igen.













Ved opbevaring af batteriet skal du følge forholdsreglerne i "Batteriet" (🔋4) under "Vedligeholdelse af produktet" (🔧2).





Fejlfinding

Hvis dit kamera ikke virker som forventet, skal du kontrollere nedenstående liste over almindelige problemer, før du kontakter en forhandler eller en Nikon-autoriseret servicerepræsentant.



Problemer med strøm, skærm eller indstillinger









Problem	Årsag/løsning	
Kameraet er tændt, men reagerer ikke.	Afvent, at optagelsen slutter. Hvis problemet varer ved, skal du slukke kameraet. Hvis kameraet ikke slukker, skal du tage batteriet eller batterierne ud af kameraet og sætte det/dem i igen. Hvis du anvender lysnetadapter, skal du koble den fra og til igen. Bemærk, at selvom du mister data, der aktuelt er ved at blive optaget, påvirkes allerede optagne data ikke ved fjernelse eller frakobling af strømkilden.	20,  79
Batteriet, der er sat i kameraet, kan ikke oplades.	<ul style="list-style-type: none">• Kontroller alle forbindelser.• Når kameraet er sluttet til en computer, oplades kameraet måske ikke af en af de grunde, der er beskrevet nedenfor.<ul style="list-style-type: none">- Fra er valgt for Oplad via computer i opsætningsmenuen.- Batteriopladningen standser, hvis kameraet slukkes.- Batteriopladning er ikke mulig, hvis kameraets skærmsprog og dato og klokkeslæt ikke er indstillet, eller dato og klokkeslættet er blevet nulstillet, fordi kameraets urbatteri er opbrugt. Brug opladningsadapteren til at oplade batteriet.- Batteriopladningen kan stoppe, hvis computeren er i dvaleindstilling.- Afhængigt af computerens specifikationer, indstillinger og status er batteriopladning måske ikke mulig.	12 74,  80 – 16, 18 – –
Kameraet kan ikke tændes.	Batteriet er fladt.	20











Problem	Årsag/løsning	
Kameraet slukkes uden varsel.	<ul style="list-style-type: none"> • Kameraet slukkes automatisk for at spare strøm (autoslukning). • Kameraet og batteriet fungerer muligvis ikke korrekt ved lave temperaturer. • Kameraet er blevet varmt indvendigt. Lad kameraet forblive slukket, indtil det er kølet af indvendigt, og prøv at tænde for det igen. • Kameraet slukkes, hvis USB-kablet, der forbinder det til en computer eller printer, er blevet afbrudt. Tilslut USB-kablet igen. 	21  4 – 75, 80,  21
Skærmen er tom.	<ul style="list-style-type: none"> • Kameraet er slukket. • Batteriet er fladt. • Kameraet er skiftet til standbyindstilling for at spare strøm. Tryk på afbryderen, udløserknappen, knappen , knappen  eller knappen  (videooptagelse). • Flashlampen blinker, mens flashen oplades. Vent, mens flashen oplades. • Kameraet og computeren er forbundet via USB-kablet. • Kameraet og tv'et forbindes via et A/V-kabel. 	20 20 21 45 75, 80 75,  19
Skærmen er svær at aflæse.	<ul style="list-style-type: none"> • Juster skærmens lysstyrke. • Skærmen er snavset. Rengør skærmen. 	73,  61  6
Dato og klokkeslæt for optagelsen er ikke korrekt.	<ul style="list-style-type: none"> • Hvis kameraets ur ikke er indstillet, blinker indikatoren for "Dato ikke indstillet" under optagelse af billeder eller video. Billeder og videoer, som optages før uret indstilles, dateres henholdsvis "00/00/0000 00:00" og "01/01/2014 00:00". Indstil korrekt klokkeslæt og dato under Tidszone og dato i opsætningsmenuen. • Kameraets ur er ikke så nøjagtigt som almindelige armbåndsure eller ure. Kameraets ur skal med mellemrum sammenlignes med en mere nøjagtig tidsmåler og indstilles efter behov. 	16, 73,  59
Der vises ingen indikatorer på skærmen.	Skjul info. er valgt for Billedinfo. under Skærmindstillinger i opsætningsmenuen.	73,  61
Datoindfotografering ikke tilgængelig.	Tidszone og dato er ikke blevet indstillet i opsætningsmenuen.	16, 73,  59











Problem	Årsag/løsning	
Datoen indfotoграфeres ikke på billeder, selvom Datoindfotoграфering er aktiveret.	<ul style="list-style-type: none"> Den aktuelle optageindstilling understøtter ikke Datoindfotoграфering. Datoen kan ikke indfotoграфeres på videoer. 	73,  63
Skærmen til indstilling af tidszone og dato vises, når kameraet tændes.	Urbatteriet er afladet; alle indstillinger er blevet gendannet til deres standardværdier.	16, 18
Kameraets indstillinger er blevet nulstillet.		
Kameraet bliver varmt.	Kameraet kan blive varmt, når det bruges i længere tid til at optage videoer eller sende billeder ved hjælp af et Eye-Fi-kort, eller når det bruges i et varmt miljø, og dette er ikke en fejl.	-
Kameraet laver lyde.	Når Autofokusindstilling er indstillet til Konstant AF , eller når kameraet er i visse optageindstillinger, kan kameraet lave en hørbar fokuseringslyd.	54, 70,  41,  57





Problemer med optagelse

Problem	Årsag/løsning	
Kan ikke skifte til optageindstilling.	Kameraet kan ikke skiftes til optageindstilling, mens det er forbundet til en stikkontakt via opladningsadapteren.	12
Der tages ingen billeder, når udløserknappen trykkes ned.	<ul style="list-style-type: none"> Tryk på knappen , udløserknappen eller  (videooptagelse), når kameraet er i billedvisningsindstilling. 	28
	<ul style="list-style-type: none"> Når der vises menuer, skal du trykke på knappen MENU. 	4
	<ul style="list-style-type: none"> Batteriet er fladt. 	20
	<ul style="list-style-type: none"> Flashen oplades, når flashlampen blinker. 	45

Problem	Årsag/løsning	
Kameraet kan ikke fokusere.	<ul style="list-style-type: none"> • Motivet er for tæt på. Prøv at optage med makroindstilling eller  (auto motivvælger) eller motivprogrammet Nærbillede. • Det er svært at fokusere på motivet. • Indstil AF-hjælpelys i opsætningsmenuen til Auto. • Sluk kameraet, og tænd det igen. 	32, 35, 49 61 74,  66 20
Billederne er slørede.	<ul style="list-style-type: none"> • Brug flashen. • Øg værdien for ISO-følsomhed. • Aktiver elektronisk modvirkelse af rystelser (VR) eller bevægelsesregistrering. • Brug BSS (Best Shot Selector). • Brug et stativ til at stabilisere kameraet, når du optager (brug af selvudløseren samtidig er mere effektiv). 	45 54,  35 73,  64,  65 35,  33 47
Striber af lys eller delvis misfarvning kan ses på skærmen.	Der kan forekomme udtværing, når billedsensoren rammes af meget kraftigt lys. Ved optagelse med Kontinuerlig indstillet til Sportsmosaik 16 og ved optagelse af videoer anbefales det, at du undgår lysstærke motiver, såsom solen, refleksioner fra solen og elektrisk lys.	68,  34,  f3





Problem	Årsag/løsning	
Der er lyse pletter på billeder, som er taget med flash.	Flashen reflekteres af partikler i luften. Sæt flashindstillingen til  (Fra).	46
Flashen udløses ikke.	<ul style="list-style-type: none"> Flashindstillingen er sat til  (Fra). Der er valgt en motivindstilling, der forhindrer brug af flashen. Til er valgt for Undgå lukkede øjne i menuen Smart-portræt. En funktion, som begrænser flash, er aktiveret. 	46 51 55 56
Den optiske zoom kan ikke bruges.	Optisk zoom kan ikke bruges under optagelse af videoer.	68
Den digitale zoom kan ikke bruges.	<ul style="list-style-type: none"> Digital zoom er indstillet til Fra i opsætningsmenuen. Du kan ikke bruge digital zoom i følgende situationer: <ul style="list-style-type: none"> Når motivprogrammet Portræt, Aftenportræt eller Kæledyrspotræt er valgt Når indstillingen Smart-portræt er valgt Når Kontinuerlig er indstillet til Sportsmosaik 16 i  (autoindstilling) Når Valg af AF-punkt er indstillet til Følg motiv i  (autoindstilling) 	74,  66 33 40 54,  33 54,  37
Billedindstilling ikke tilgængelig.	En funktion, som begrænser Billedindstilling , er aktiveret.	56
Ingen lyd, når lukkeren udløses.	<ul style="list-style-type: none"> Fra er valgt for Lukkerlyd i Lydindstillinger i opsætningsmenuen. Der frembringes ingen lyd i visse optageindstillinger, selvom Til er valgt. Højtaleren er blokeret. Undlad at tildække højtaleren. 	74,  67 2, 24
AF-hjælpelyset lyser ikke.	Fra er valgt for AF-hjælpelys i opsætningsmenuen. AF-hjælpelyset lyser muligvis ikke, afhængigt af fokuspunktets placering eller det aktuelle motivprogram, selv hvis der er valgt Auto .	74,  66





Problem	Årsag/løsning	
Billederne virker udtværede.	Objektivet er snavset. Rengør objektivet.	 6
Farverne er unaturlige.	Hvidbalance er ikke justeret korrekt.	35, 54,  30
Der vises spredte lyse pixels ("støj") på billedet.	Motivet er mørkt, og lukkertiden er for lang, eller ISO-følsomheden er for høj. Sådan reducerer du støj: <ul style="list-style-type: none"> • Brug af flash • Angiv en lavere indstilling for ISO-følsomhed 	45 54,  35
Der vises tilfældigt spredte lyse pixels ("støj") på billedet.	Ved optagelse af videoer i dæmpet belysning kan billedet komme til at se lidt "grovkornet" ud. Det forekommer, når ISO-følsomheden øges, og det er ikke tegn på en fejlfunktion.	–
Billederne er for mørke (undereksponerede).	<ul style="list-style-type: none"> • Flashindstillingen er sat til  (Fra). • Flashvinduet er blokeret. • Motivet er uden for flashens rækkevidde. • Juster eksponeringskompensationen. • Øg ISO-følsomheden. • Mотивet er i modlys. Indstil motivprogrammet Modlys, eller sæt flashindstillingen til  (udfyldningsflash). 	46 24 45 50 54,  35 36, 46
Billederne er for lyse (overeksponerede).	Juster eksponeringskompensationen.	50
Uventede resultater, når flashen er indstillet til  (auto med rød-øje-reduktion).	Hvis du tager billeder med  (auto med rød-øje-reduktion) eller udfyldningsflash med langtidssynkronisering og rød-øje-reduktion i motivindstillingen Aftenportræt , kan rød-øje-reduktion i sjældne tilfælde anvendes på områder, der ikke indeholder røde øjne. Brug et andet motivprogram end Aftenportræt , og vælg en anden flashindstilling end  (auto med rød-øje-reduktion), og prøv at tage et nyt billede.	33, 46

Problem	Årsag/løsning	
Hudtoner gøres ikke blødere.	<ul style="list-style-type: none"> • Under nogle optageforhold kan hudtoner muligvis ikke gøres blødere. • For billeder, der indeholder fire eller flere ansigter, kan du prøve at bruge effekten Blødere hudtone under Glamour-retouchering i billedvisningsmenuen. 	59 65,  15
Lagring af billeder tager tid.	<p>Det kan tage længere tid at gemme billeder i følgende situationer:</p> <ul style="list-style-type: none"> • Når funktionen Støjreduktion er i kraft • Når flashindstillingen er indstillet til  (auto med rød-øje-reduktion) • Når funktionen Blødere hudtone anvendes under optagelse 	– 46 55, 59,  42
Farvede cirkler eller lyse striber på skærmen eller i billeder.	Ved optagelse i modlys eller med en meget kraftig lyskilde (f.eks. sollys) i billedet kan der forekomme farvede cirkler eller lyse striber (ghosting). Giv lyskilden en anden placering, eller komponer billedet, så lyskilden ikke kommer med på billedet, og prøv igen.	–

Problemer med billedvisning

Problem	Årsag/løsning	
Filen kan ikke vises.	<ul style="list-style-type: none"> • Kameraet kan muligvis ikke vise billeder taget med et digitalkamera af et andet mærke eller en anden model. • Kameraet kan ikke afspille videoer, der er optaget med et digitalkamera af andet mærke eller model. • Kameraet kan muligvis ikke vise eller afspille data, som er redigeret på en computer. 	–

Problem	Årsag/løsning	
Der kan ikke zoomes ind på billedet.	<ul style="list-style-type: none"> • Zoom under billedvisning kan ikke bruges til videoer. • Ved små billeder er svarer zoomforholdet, der vises på skærmen, måske ikke med det aktuelle zoomforhold. • Kameraet kan muligvis ikke zoomes ind på billeder taget med et digitalkamera af et andet mærke eller en anden model. 	–
Kan ikke optage eller afspille indtalte billedkommentarer.	<ul style="list-style-type: none"> • Det er ikke muligt at føje billedkommentarer til video. • Der kan ikke føjes billedkommentarer til billeder, der er taget med andre kameraer. Billedkommentarer, der er føjet til billeder med et andet kamera, kan ikke afspilles på dette kamera. 	– 65,  53
Kan ikke redigere billeder.	<ul style="list-style-type: none"> • Nogle billeder kan ikke redigeres. Billeder, som allerede er blevet redigeret, kan måske ikke redigeres igen. • Der er ikke tilstrækkelig ledig plads i den indbyggede hukommelse eller på hukommelseskortet. • Kameraet kan ikke redigere billeder, der er taget med andre kameraer. • Redigeringsfunktioner, der anvendes til billeder, er ikke tilgængelige for videoer. 	 11 – – –
Der vises ikke billeder på tv'et.	<ul style="list-style-type: none"> • eller Videostandard er ikke indstillet korrekt i opsætningsmenuen. • Hukommelseskortet indeholder ingen billeder. Udskift hukommelseskortet. Fjern hukommelseskortet for at få vist billeder fra den indbyggede hukommelse. 	74,  69 14
Nikon Transfer 2 starter ikke, når kameraet er sluttet til en computer.	<ul style="list-style-type: none"> • Kameraet er slukket. • Batteriet er fladt. • USB-kablet er ikke tilsluttet korrekt. • Computeren registrerer ikke kameraet. • Computeren er ikke indstillet til at starte Nikon Transfer 2 automatisk. Du kan finde flere oplysninger om Nikon Transfer 2 i hjælpeinformationerne i ViewNX 2. 	20 20 75 – 77

Problem	Årsag/løsning	
Opstartsbilledet på PictBridge vises ikke, når kameraet sluttes til en printer.	I forbindelse med nogle PictBridge-kompatible printere vises PictBridge-opstartsbilledet måske ikke, og det kan være umuligt at udskrive billeder, når Auto er valgt under Oplad via computer i opsætningsmenuen. Indstil Oplad via computer til Fra , og slut kameraet til printeren igen.	74,  70
Billeder, der skal udskrives, vises ikke.	<ul style="list-style-type: none"> • Hukommelseskortet indeholder ingen billeder. Udskift hukommelseskortet. • Tag hukommelseskortet ud for at udskrive billederne fra den indbyggede hukommelse. 	14
Det er ikke muligt at vælge papirstørrelse på kameraet.	Kameraet kan ikke bruges til at vælge papirstørrelse i følgende situationer, selvom der udskrives på en PictBridge-kompatibel printer. Brug printeren til at vælge papirstørrelsen. <ul style="list-style-type: none"> • Printeren understøtter ikke de papirstørrelser, der angives af kameraet. • Printeren vælger automatisk papirstørrelsen. 	75,  24,  25 –

Specifikationer

Nikon COOLPIX S2800 Digitalkamera

Type	Kompakt digitalkamera
Antallet af effektive pixel	20,1 millioner
Billedsensor	1/2,3" CCD-type, pixel i alt: ca. 20,48 millioner
Objektiv	NIKKOR-objektiv med 5x optisk zoom
Brændvidde	4,6–23,0mm (billedvinkel svarende til et objektiv på 26–130 mm lens i 35mm [135] format)
Blændeværdi	f/3,2–6,5
Konstruktion	6 elementer i 5 grupper
Forstørrelsesgrad for digital zoom	Op til 4x (billedvinkel svarende til et objektiv på ca. 520 mm i 35mm [135] format)
Modv. rystelser (VR)	Elektronisk VR (videoer)
Reduktion af sløring fra bevægelser	Elektronisk VR (stillbilleder), bevægelsesregistrering (stillbilleder)
Autofokus (AF)	Kontrastbaseret AF
Fokusområde	<ul style="list-style-type: none">[V]: Ca. 50 cm –∞[T]: Ca. 80 cm –∞• Makroindstilling: Ca. 10 cm –∞ (vidvinkelposition) (Alle afstande målt fra centrum af objektivets forkant)
Valg af fokusområde	Ansigtsprioritet, center, manuel med 99 fokuspunkter, følg motiv, målsøgende AF
Skærm	6,7 cm (2,7"), ca. 230.000 punkter, TFT-LCD og justering af lysstyrken i 5 niveauer
Søgerdækning (optageindstilling)	Ca. 98 % vandret og 98 % lodret (i forhold til faktisk billede)
Søgerdækning (billedvisningsindstilling)	Ca. 98 % vandret og 98 % lodret (i forhold til faktisk billede)

Opbevaring	
Lagringsmedie	Indbygget hukommelse (ca. 25 MB), SD/SDHC/SDXC hukommelseskort
Filsystem	DCF, Exif 2.3 og DPOF-kompatibel
Filformater	Stillbilleder: JPEG Lydfiler (billedkommentar): WAV Videoer: AVI (kompatibel med Motion-JPEG)
Billedstørrelse (pixel)	
	<ul style="list-style-type: none"> • 20M (Høj) [5152×3864 ★] • 20M [5152×3864] • 10M [3648×2736] • 4M [2272×1704] • 2M [1600×1200] • VGA [640×480] • 16:9 (14M) [5120×2880] • 1:1 [3864×3864]
ISO-følsomhed (standard udgangsfølsomhed)	
	<ul style="list-style-type: none"> • ISO 80–1600 • ISO 3200 (tilgængelig under brug af autoindstilling)
Eksposering	
Lysmålingsmetode	Matrix, centervægtet (digital zoom mindre end 2x), punkt (digital zoom 2x eller derover)
Eksposeringsmuligheder	Programautomatik-eksposering og eksposeringskompensation (–2,0 – +2,0 EV i trin på $\frac{1}{3}$ EV)
Lukker	
Lukkertid	$\frac{1}{2000}$ –1 sek. 4 sek. (når motivprogram er indstillet til Fyrværkeri)
Blænde	
Område	2 trin (f/3,2 og f/8 [V])
Selvudløser	Kan vælges mellem 10 sek. og 2 sek.

Flash	
Område (ca.) (ISO-følsomhed: Auto)	[V]: 0,5–4,0 m [T]: 0,8–2,0 m
Flashstyring	TTL-autoflash med monitor præ-flash
Forbindelse	
Dataoverførselsprotokol	MTP, PTP
Videoudgang	Der kan vælges mellem NTSC og PAL
I/O-stik	Audio/video (A/V) udgang, digital I/O (USB)
Understøttede sprog	
	Arabisk, bengalsk, bulgarsk, kinesisk (forenklet og traditionelt), tjekisk, dansk, hollandsk, engelsk, finsk, fransk, tysk, græsk, hindi, ungarsk, indonesisk, italiensk, marathi, norsk, persisk, polsk, portugisisk (europæisk og brasiliansk), rumænsk, russisk, serbisk, spansk, svensk, tamulisk, telugu, thai, tyrkisk, ukrainsk, vietnamesisk
Strømkilder	
	Et genopladeligt Li-ion-batteri EN-EL19 (medfølger) Lysnetadapter EH-62G (ekstraudstyr)
Ladetid	
	Ca. 3 t (ved brug af opladningsadapter EH-70P, og når der ikke er opladning tilbage)
Batteribrugstid¹	
Stillbilleder	Ca. 250 optagelser ved brug af EN-EL19
Videor (faktisk batteribrugstid til optagelse) ²	Ca. 1 t 5 min. ved brug af EN-EL19
Stativgevind	
	1/4 (ISO 1222)
Mål (B × H × D)	
	Ca. 93,8 × 58,4 × 19,8 mm (uden fremspringende dele)
Vægt	
	Ca. 120 g (med batteri og SD-hukommelseskort)
Anvendelsesområde	
Temperatur	0 °C–40 °C
Luftfugtighed	85 % eller lavere (ingen kondensering)

- Medmindre andet er angivet, forudsætter alle talværdierne et fuldt opladt batteri og en omgivelsestemperatur på 23 ±3 °C som specificeret af CIPA (Camera and Imaging Products Association, sammenslutning for kamera- og billedprodukter).

- ¹ Batteribrugstiden kan variere afhængigt af forhold omkring brugen, såsom optageintervallet og hvor længe menuer og billeder vises.
- ² Enkelte videofiler kan ikke overstige 2 GB i størrelse eller 29 minutter i længde. Optagelsen kan ophøre, inden denne grænse nås, hvis kameraets temperatur bliver for høj.

Genopladeligt Li-ion-batteri EN-EL19

Type	Genopladeligt Li-ion-batteri
Nominel ydelse	DC 3,7 V, 700 mAh
Driftstemperatur	0 °C–40 °C
Mål (B × H × D)	Ca. 31,5 × 39,5 × 6 mm
Vægt	Ca. 14,5 g

Opladningsadapter EH-70P

Nominel indgangseffekt	AC 100–240 V, 50/60 Hz, 0,07–0,044 A
Nominel effekt	DC 5,0 V, 550 mA
Driftstemperatur	0 °C–40 °C
Mål (B × H × D)	Ca. 55 × 22 × 54 mm (uden stikadapter)
Vægt	Ca. 47 g (uden stikadapter)

Specifikationer

- Nikon kan ikke holdes ansvarlig for eventuelle fejl i denne brugervejledning.
- Produktets udseende og dets specifikationer kan ændres uden varsel.

Godkendte hukommelseskort

Følgende SD-hukommelseskort (SD) er testet og godkendt til brug i dette kamera.

- Hukommelseskort med en SD hastighedsklasse på 6 eller hurtigere anbefales, når der optages videoer. Videooptagelse kan stoppe uventet, hvis der bruges hukommelseskort i en lavere hastighedsklasse.

	SD-hukommelseskort	SDHC-hukommelseskort ²	SDXC-hukommelseskort ³
SanDisk	2 GB ¹	4 GB, 8 GB, 16 GB, 32 GB	64 GB, 128 GB
TOSHIBA	–	4 GB, 8 GB, 16 GB, 32 GB	64 GB
Panasonic	2 GB ¹	4 GB, 8 GB, 16 GB, 32 GB	64 GB
Lexar	–	4 GB, 8 GB, 16 GB, 32 GB	64 GB, 128 GB

¹ Hvis hukommelseskortet bruges med en kortlæser eller lignende enhed, skal du kontrollere, at enheden understøtter 2 GB-kort.

² SDHC-kompatibel. Hvis hukommelseskortet bruges med en kortlæser eller lignende enhed, skal du kontrollere, at enheden er kompatibel med SDHC-standarden.

³ SDXC-kompatibel. Hvis hukommelseskortet bruges med en kortlæser eller lignende enhed, skal du kontrollere, at enheden er kompatibel med SDXC-standarden.

- Kontakt producenten for oplysninger om ovennævnte kort. Vi kan ikke garantere for kameraets funktioner, når du bruger hukommelseskort fremstillet af andre producenter.



Oplysninger om varemærker

- Microsoft, Windows og Windows Vista er enten registrerede varemærker eller varemærker tilhørende Microsoft Corporation i USA og/eller andre lande.
- Mac og OS X er varemærker eller registrerede varemærker tilhørende Apple Inc. i USA og andre lande.
- Adobe og Acrobat er varemærker tilhørende Adobe Systems Inc.
- SDXC-logoet, SDHC-logoet og SD-logoet er varemærker tilhørende SD-3C, LLC.
- PictBridge er et varemærke.
- Alle andre varemærker, som er nævnt i denne brugervejledning eller i den dokumentation, der fulgte med dit Nikon-produkt, er varemærker eller registrerede varemærker tilhørende deres respektive ejere.

FreeType-licens (FreeType2)











































- Dele af denne software er ophavsretligt beskyttet © 2012 af Projektet FreeType (<http://www.freetype.org>). Alle rettigheder forbeholdes.

























MIT-licens (HarfBuzz)





















- Dele af denne software er ophavsretligt beskyttet © 2014 af Projektet HarfBuzz (<http://www.freedesktop.org/wiki/Software/HarfBuzz>). Alle rettigheder forbeholdes.

Indeks





















Symboler

















 Auto motivvælger.....	32
 Autoindstilling	42
 Motivindstilling.....	33
SO Indstillingen Specialeffekter.....	38
 Indstillingen Smart-portræt	40
 Billedvisningsindstilling	28
 Indstillingen Favoritbilleder	 5
 Sorter automatisk	 9
 Indstillingen Sorter efter dato ...	 10
 Opsætningsmenu	73,  58
T (Telefoto).....	1, 25
W (Vidvinkel).....	1, 25
 Zoom under billedvisning	1, 63
 Miniaturevisning.....	1, 64
 Hjælp	1, 33
 -knap (videooptagelse).....	2, 67
 -knap (optageindstilling).....	2, 22
 Billedvisningsknap	2, 28
 -knap (anvend indstilling).....	2
MENU Menu-knap	2, 4, 54, 65, 70, 73
 Knappen Slet	2, 30, 72,  54
 Flashindstilling	45
 Selvdiløser	47
 Makroindstilling.....	49
 Eksponeringskompensation.....	50
AE/AF-L	 4
A	
A/V-kabel.....	76,  19,  79
Afbryder.....	1, 16, 20
AF-hjælpelys.....	74,  66
Aftenlandskab 	34
Aftenportræt 	33
Album.....	 8
Ansigtsprioritet.....	 37
Ansichtsregistrering.....	58
Antal resterende billeder.....	20,  29
Auto med rød-øje-reduktion	46
Auto motivvælger.....	32
Auto sluk.....	21, 74,  67
Autofokus.....	54, 70,  41,  57
Autofokusindstilling	54, 70,  41,  57
Autoindstilling.....	42
Automatisk flash	46
AVI.....	 78
B	
Batteri	10, 12, 18
Batterikammer	 79
Batterilader	13,  79
Batterilås	10

Batteriniveau.....	20
Beskyt.....	65,  50
Beskæring	63,  18
Best Shot Selector.....	35,  33
Bevægelsesregistr.....	73,  65
Billedindstilling	54,  28,  29
Billedinfo.....	 61
Billedkommentar.....	65,  53
Billedstørrelse	54,  28
Billedvisning.....	28, 71,  53,  61
Billedvisningsindstilling.....	28
Billedvisningsmenu	65,  45
Blinkeadvarel.....	74,  71
Blændeværdi.....	27
Blødere hudtone	55, 59,  42
BSS.....	35,  33
C	
Center.....	62,  38
Computer.....	76, 80
Cyanotype	 36
D	
Dagslys.....	 30
Dato og klokkeslæt	17,  59
Datoformat.....	17,  59
Datoindfotografering	18, 73,  46,  48,  63
Digital zoom.....	25, 74,  66
Direkte udskrift.....	76,  20

D-Lighting.....	65,  13
DPOF	 45
DPOF-udskrift	 27
DSCN.....	 78
Dæksel til batterikammer/ hukommelseskort	2, 11, 14
E	
EH-70P.....	 19
Eksponeringskompensation	50
Ekstraudstyr.....	 79
Elektronisk VR.....	 64
EN-EL19.....	 19
Enkelt	54,  33
Enkelt AF	54, 70,  41,  57
Eye-Fi-overførsel	74,  72
F	
Farveindstillinger.....	54,  36
Fast auto-ISO.....	 35
Fest/indendørs 	34
Filnavne	 78
Filtypenavn	 78
Firmwareversion	74,  73
Fjernelse af favoritt billeder	66,  67
Flash	45
Flash fra	46
Flashindstilling	45, 46
Flashlampe	2, 45
Fokus.....	26, 54, 58,  37

Fokusindikator.....	7, 26	Højtaler	2
Fokuslås.....	62	I	
Fokuspunkt	26, 58	Id.....	78
Formaterer.....	15, 74, 68	Indbygget hukommelse.....	15
Formatering af den indbyggede hukommelse.....	74, 68	Indbygget mikrofon	1
Formatering af hukommelseskort	15, 74, 68	Indfotofering af dato og klokkeslæt	73, 63
Forudind. manuel	31	Indikator for indbygget hukommelse	7, 20
FSCN.....	78	Indstillingen Favoritbilleder.....	5
Fuldskærmsvisning.....	28, 63, 64	Indstillingen Motiv.....	33, 34
Funktioner der ikke kan bruges samtidig	56	Indstillingen Smart-portræt.....	40
Fyrværkeri	35	Indstillingen Specialeffekter	38
Følg motiv	38, 40	ISO-følsomhed	54, 35
G		J	
Genopladeligt Li-ion-batteri.....	19	JPG.....	78
Glamour-retouchering.....	65, 15	K	
Glødelampe.....	30	Kalendervisning.....	64
H		Komprimeringsforhold	28
High Key	38	Konstant AF	54, 70, 41, 57
Hjælp.....	33	Kontinuerlig.....	54, 33
Hukommelseskort	14, 20	Kopiering af billeder.....	65, 54
Hurtig retouchering	65, 13	Krydsbehandling	39
Hurtige effekter	43, 54, 12, 41	Kæledyrspotr. auto udl.....	37
Hvidbalance.....	54, 30	Kæledyrspotræt	37
Høj kontrast monokrom	38	L	
		Landskab	33
		Langtidssynkronisering	46

Legetøjskamera effekt 1 	39
Legetøjskamera effekt 2 	39
Levende farver 	36
Lille billede 	65, 61
Low Key 	38
Lukkerlyd 	67
Lukkertid	27
Lyd ved betjening 	67
Lydindstillinger 	74, 67
Lydstyrke 	71, 53
Lysbilledshow 	65, 49
Lysnetadapter 	75, 79
Lysstofrør 	30
Lysstyrke 	61
M	
Mad 	35
Makroindstilling	49
Maleri 	38
Manuel 	38
Meget levende V	38
Menuen Smart-portræt 	41, 42
Miniaturevisning	64
Modlys 	36
Multivælger	2
Museum 	35
Målsøgende AF 	54, 60, 39
N	
Nikon Transfer 2	79, 81

Nostalgisk sepia SE	38
Nulstil alle 	74, 73
Nærbillede 	35
O	
Objektiv 	1, 16
Objektivdæksel	1
Oplad via computer 	74, 70
Opladelampe 	2, 13, 70
Opladningsadapter	12
Opstartsbillede 	73, 58
Opsætningsmenu 	73, 58
Optageindstilling	22
Optagelse 	22, 24, 26
Optagelse af filmklip	67
Optagemenu 	54, 28
Optisk zoom	25
Overskyet 	30
P	
Panorama Maker 	36, 4
Panorama-assist 	36, 2
Papirstørrelse 	24, 25
PictBridge 	76, 20, 45
Pop POP	38
Port til hukommelseskort	14
Portræt 	33
Printer 	76, 20
R	
Redigering af billeder 	11

Reduktion af vindstøj.....	7, 70,	57		
Rem.....		3		
Roter billede.....	65,	52		
RSCN.....		78		
Rød-øje-korrektion		14		
S				
Selektiv farve		38		
Selvudløser.....		47		
Selvudløserlampe	1, 41, 48			
Sepia.....		36		
S-h affotografering		35		
Skumring/morgengry		33		
Skærm	2, 6,	6		
Skærmindstillinger	73,	61		
Slet.....	30, 72,	54		
Smil-timer	55,	43		
Sne		33		
Softfilter SO		38		
Solnedgang		33		
Sommertid.....	17, 18,	60		
Sorter automatisk.....		9		
Sortering efter dato		10		
Sort-hvid		36		
Sport		34		
Sportsmosaik 16.....		33		
Sprog/Language	74,	69		
SSCN.....		78		
Standardfarve	54,	36		
Stativgevind.....	2,	18		
Stikdæksel.....		2		
Strand		33		
I				
Telefoto		25		
Tidsforskel.....		59		
Tidszone.....	17,	59		
Tidszone og dato.....	73,	59		
Tilføjelse af favoritt billeder.....	66,	5		
Trykke halvt ned		27		
Tv.....	76,	19		
Tændt-lampe.....		1, 20		
U				
Udfyldningsflash.....		46		
Udløserknap	1, 26			
Udskriftsbestilling.....	65,	45		
Udskriv	65, 76,	23,	25,	45
Undgå lukkede øjne	55,	44		
USB/audio/video udgangsstik.....	2, 75			
USB-kabel	12, 80,	21		
V				
Valg af AF-punkt	54,	37		
Video In-stik/audio In-stik.....		19		
Videoafspilning.....		71		
Videoinstillinger	70,	56		
Videolængde	67, 68			
Videomenu	70,	56		

Videostandard.....	74, 	69
Vidvinkel.....		25
ViewNX 2.....		77

W

WAV.....		78
----------	---	----

Z

Zoom ind/ud.....		25
Zoom under billedvisning.....		63
Zoomknap.....	1, 25, 71	

Ø

Øsken til kamerarem.....		1
--------------------------	--	---

Denne vejledning må ikke gengives, hverken helt eller delvist, i nogen form (med undtagelse af korte citater i faglige artikler eller anmeldelser) uden skriftlig tilladelse fra NIKON CORPORATION.

NIKON CORPORATION

© 2014 Nikon Corporation



YP3K01(1E)
6MN3131E-01