

Nikon

DIGITALKAMERA

COOLPIX L31

Komplet kameravejledning



Dk

| | |
|--|--|
| Indledning | |
| Kameraets dele | |
| Forberedelse af optagelse | |
| Brug af kameraet | |
| Optagefunktioner | |
| Brug af menuerne | |
| Tilslutning af kameraet til et tv, en computer eller en printer | |
| Den komplette kameravejledning | |
| Tekniske bemærkninger og indeks | |

Indledning

Læs dette først

Tak, fordi du har købt et Nikon COOLPIX L31-digalkamera. Før du bruger kameraet, skal du læse oplysningerne i "Oplysninger om sikkerhed" (📖 vii-x) og sætte dig ind i oplysningerne i denne brugervejledning. Opbevar derefter brugervejledningen, hvor du let kan få fat i den, så du kan få endnu større fornøjelse af dit nye kamera.

Montering af kameraremmen

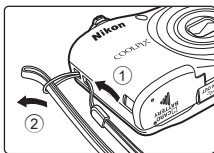

Om denne brugervejledning





Se "Forberedelse af optagelse" (📖 6) og "Brug af kameraet" (📖 12), hvis du vil begynde at bruge kameraet med det samme.

Se "Kameraets dele" (📖 1) for at læse om kameraets dele og de oplysninger, der vises på skærmen.

Andre oplysninger

- Symboler og konventioner

Følgende symboler og konventioner anvendes i denne brugervejledning for at gøre det lettere at finde de ønskede oplysninger:

| Ikon | Beskrivelse |
|---|--|
|  | Dette ikon angiver forholdsregler og oplysninger, der skal læses, før kameraet bruges. |
|  | Dette ikon angiver bemærkninger og oplysninger, der skal læses, før kameraet bruges. |
|  | Disse ikoner angiver andre sider med relevante oplysninger;  : "Den komplette kameravejledning",  : "Tekniske bemærkninger og indeks". |

- SD-, SDHC- og SDXC-hukommelseskort kaldes "hukommelseskort" i denne brugervejledning.
- Indstillingen på købstidspunktet kaldes "standardindstillingen".
- Navnene på menuelementer, der vises på kameraets skærm, og navnene på knapper eller meddelelser, der vises på en computerskærm, vises med fed skrift.
- I denne brugervejledning er billeder somme tider udeladt fra skærmmvisningseksempler, så skærmindikatorer ses tydeligere.
- Illustrationer og skærmindhold, der er vist i denne brugervejledning, kan variere fra det faktiske produkt.

Oplysninger og sikkerhedsanvisninger

Vær opdateret – hele tiden

I overensstemmelse med Nikons målsætning i "Vær opdateret – hele tiden" om at tilbyde vores kunder relevant produktsupport og undervisning kan brugerne få adgang til oplysninger og ressourcer, der regelmæssigt opdateres, på følgende websteder:

- Brugere i USA: <http://www.nikonusa.com/>
- Brugere i Europa og Afrika: <http://www.europe-nikon.com/support/>
- Brugere i Asien, Oceanien og Mellemøsten: <http://www.nikon-asia.com/>

Besøg disse websteder for at holde dig opdateret med de seneste produktoplysninger, tip, svar på ofte stillede spørgsmål (FAQ) og generelle råd om digitale billeder og fotografering. Du kan muligvis få flere oplysninger ved at henvende dig til den nærmeste Nikon-forhandler. Kontaktoplysninger findes på webstedet nedenfor:

<http://imaging.nikon.com/>

Brug kun originalt elektronisk tilbehør fra Nikon

Nikon COOLPIX-kameraer er designet til at leve op til de højeste krav og indeholder komplicerede, elektroniske kredsløb. Kun Nikon-mærket elektronisk tilbehør (såsom batteriopladere, batterier, lysnetadaptere og kabler), der er godkendt af Nikon specifikt til brug med dette Nikon-digitalkamera, er udviklet og testet til at fungere inden for de krav, dette elektriske kredsløb stiller til brug og sikkerhed.

ANVENDELSE AF ELEKTRONISK TILBEHØR, SOM IKKE ER FRA NIKON, KAN BESKADIGE KAMERAET OG KAN BETYDE, AT DIN NIKON-GARANTI BORTFALDER.

Flere oplysninger om originalt Nikon-tilbehør fås ved henvendelse til en autoriseret Nikon-forhandler.

Før du tager vigtige billeder

Før du tager billeder ved særlige lejligheder (f.eks. til bryllupper, eller før du tager kameraet med dig på rejse), bør du tage et prøvebillede for at sikre, at kameraet fungerer, som det skal. Nikon kan ikke gøres ansvarlig for skader eller tab af fortjeneste som følge af funktionsfejl i forbindelse med brugen af produktet.

Om brugervejledningerne

- Ingen dele af de medfølgende vejledninger til dette produkt må gengives, overføres, omskrives, gemmes på et søgesystem eller oversættes til noget sprog i nogen form eller via noget medie uden forudgående skriftlig tilladelse fra Nikon.
- Nikon forbeholder sig ret til uden forudgående varsel at ændre specifikationerne for den hardware og software, der beskrives i disse brugervejledninger.
- Nikon kan ikke holdes ansvarlig for skader, der forårsages af brugen af dette produkt.
- Der er gjort alt for at sikre, at oplysningerne i disse brugervejledninger er så nøjagtige og komplette som muligt. Skulle du finde fejl eller udeladelser, er du velkommen til at kontakte den lokale Nikon-repræsentant (se adressen på www.nikon.dk).

Bemærkning vedrørende forbud mod kopiering eller gengivelse

Bemærk, at alene det at være i besiddelse af materiale, der er blevet digitalt kopieret eller gengivet ved hjælp af en skanner, et digitalkamera eller andet udstyr, kan være strafbart i henhold til lovgivningen.

• Genstande, som lovgivningen forbyder at kopiere eller gengive

Du må ikke kopiere eller gengive pengesedler, mønter, værdipapirer, statsobligationer eller lokale statsobligationer, selv om sådanne kopier eller gengivelser er stemplet "Sample". Det er ikke tilladt at kopiere eller gengive pengesedler, mønter eller værdipapirer, som udstedes i et andet land. Medmindre der er indhentet forudgående tilladelse fra de offentlige myndigheder, er det forbudt at kopiere eller gengive ubrugte frimærker eller postkort, som er udstedt af regeringen.

Kopiering eller gengivelse af frimærker udstedt af statslige organer og af autoriserede dokumenter angivet i lovgivningen er forbudt.

• Advarsler om visse kopier og gengivelser

De offentlige myndigheder har advaret om fremstilling af kopier eller gengivelser af værdipapirer udstedt af private virksomheder (aktier, regninger, checks, gavebeviser osv.), pendlerkort eller kuponer, undtagen hvis en virksomhed skal bruge et minimum af nødvendige kopier til forretningsbrug. Ligeledes er det heller ikke tilladt at kopiere eller gengive statsligt udstedte pas, licenser udstedt af offentlige myndigheder og private organer, id-kort og billetter som f.eks. adgangskort og spisebilletter.

• Overholdelse af loven om ophavsret

Kopiering eller gengivelse af ophavsretligt beskyttede kreative værker som f.eks. bøger, musik, malerier, trætryk, kort, tegninger, film og fotografier reguleres af den nationale og internationale lovgivning vedrørende ophavsret. Dette produkt må ikke anvendes til at fremstille ulovlige kopier eller krænke loven om ophavsret.

Bortskaffelse af datalagringsudstyr

Bemærk, at sletning af billeder eller formatering af datalagringsudstyr som f.eks. hukommelseskort eller indbygget hukommelse i kameraet ikke sletter de oprindelige billeddata helt. Det er somme tider muligt at genskabe slettede filer ud fra kasseret lagringsudstyr ved hjælp af almindelig software, som kan købes i butikkerne, hvilket potentielt kan medføre misbrug af personlige billeddata. Det er brugerens ansvar at sikre, at sådanne data holdes fortrolige.

Før du kasserer datalagringsudstyr eller overdrager det til andre, skal du slette alle data ved hjælp af almindelig software til sletning af materiale, som kan købes i butikkerne, eller formatere udstyret og derefter fylde det op igen med billeder, der ikke indeholder private oplysninger (for eksempel billeder af en blå himmel). Sørg for at undgå person- eller materialeskade, når du destruerer datalagringsudstyr.

Oplysninger om sikkerhed

Læs følgende sikkerhedsanvisninger, før du tager udstyret i brug for at undgå personskade eller beskadigelse af dit Nikon-produkt. Gem sikkerhedsanvisningerne på et sted, hvor alle, der bruger produktet, kan finde og læse dem.



Dette symbol angives ved advarsler og oplysninger, der skal læses, før Nikon-produktet tages i brug, for at undgå personskade.

ADVARSLER

Sluk i tilfælde af funktionsfejl

Hvis der kommer røg eller usædvanlig lugt fra kameraet eller lysnetadapteren, skal du straks afbryde lysnetadapteren og tage batterierne ud. Pas på, at du ikke får forbrændinger. Fortsat brug kan medføre personskade. Når du har fjernet eller afbrudt forbindelsen til strømkilden, skal du indlevere udstyret til eftersyn hos en Nikon-forhandler.

Må ikke adskilles

Rør ikke ved de indvendige dele i kameraet eller lysnetadapteren, da det kan medføre personskade. Reparationer bør kun udføres af autoriserede teknikere. Hvis kameraet eller lysnetadapteren går i stykker, hvis de bliver tabt, eller hvis der sker et andet uheld, skal du tage stikket

ud af stikkontakten og/eller fjerne batterierne. Kameraet skal derefter indleveres til eftersyn hos en autoriseret Nikon-forhandler.

Brug ikke kameraet og lysnetadapteren i nærheden af brandfarlige gasser

Brug ikke elektronisk udstyr i nærheden af brandfarlig gas, da dette kan medføre eksplosion eller brand.

Vær forsigtig med kameraremmen

Undgå at anbringe remmen rundt om halsen på et barn.

Opbevares utilgængeligt for børn

Pas især på, at småbørn ikke putter batterier eller andre små dele i munden.

Rør ikke ved kameraet, batteriopladeren eller lysnetadapteren i længere tid ad gangen, når enhederne er tændt eller i brug

Enhedernes dele bliver varme. Hvis huden er i direkte kontakt med enhederne i længere tid ad gangen, kan det medføre småforbrændinger.

Efterlad ikke produktet, hvor det udsættes for meget høje temperaturer som f.eks. i en lukket bil eller i direkte sollys

Hvis dette ikke overholdes, kan det medføre beskadigelse eller brand.

Batterier skal håndteres forsigtigt

Batterier kan lække eller eksplodere, hvis de behandles forkert. Overhold nedenstående sikkerheds- LINEBREAK foranstaltninger, når du håndterer batterier til dette produkt:

- Du skal slukke produktet, før batterierne udskiftes. Hvis du bruger en lysnetadapter, skal du kontrollere, at den er trukket ud af stikket.
- Brug kun batterier, der er godkendt til brug i dette produkt (📖 6). Du må ikke blande gamle og nye batterier eller blande forskellige batterityper og -mærker.
- Hvis de genopladelige Ni-MH-batterier EN-MH2 (EN-MH2-B2 eller EN-MH2-B4) fra Nikon købes separat, skal de oplades og bruges som et sæt. Kombiner ikke batterier fra forskellige sæt.
- De genopladelige EN-MH2-batterier er kun til brug i Nikon-digalkameraer og er kompatible med COOLPIX L31.
- Du skal vende batterierne korrekt, når de isættes.
- Du må ikke kortslutte eller adskille batterier eller forsøge at fjerne eller ødelægge isoleringen eller belægningen.
- Du må ikke udsætte batterier for åben ild eller høje temperaturer.

- Du må ikke nedsænke batterier i eller udsætte dem for vand.
 - Batteriet må ikke opbevares eller transporteres med metalgenstande, f.eks. halskæder eller hårnåle.
 - Batterier kan lække, når de er brugt helt op. Batterier skal fjernes, når de er brugt helt op for at undgå beskadigelse af produktet.
 - Du skal omgående stoppe brugen af kameraet, hvis batterierne ændrer sig, f.eks. hvis de er misfarvede eller slår sig.
 - Du skal skylle med rigeligt vand, hvis du får batterisyre fra beskadigede batterier på tøjet eller huden.
- ⚠ Følg nedenstående sikkerhedsforanstaltninger ved håndtering af batteriopladerne (ekstraudstyr)**
- Opbevar laderen tørt. Hvis denne sikkerhedsanvisning ikke overholdes, kan det medføre brand eller elektrisk stød.
 - Støv på eller i nærheden af stikkets metaldele skal fjernes med en tør klud. Fortsat brug kan medføre brand.
 - Rør ikke ved strømkablet, og ophold dig ikke i nærheden af batteriopladeren i tordenvej. Hvis denne sikkerhedsanvisning ikke overholdes, kan du få elektrisk stød.
 - Du må ikke beskadige, ændre, trække hårdt i eller bøje strømkablet. Kablet må heller ikke anbringes under tunge genstande eller udsættes for stærk varme eller ild. Hvis isoleringsmaterialet beskadiges, og ledningerne blottes, skal du indlevere kablet til eftersyn hos en autoriseret Nikon-servicerepræsentant. Manglende overholdelse af disse sikkerhedsanvisninger kan medføre brand eller elektrisk stød.
 - Du må ikke røre ved stikket eller batteriopladeren med våde hænder. Hvis denne sikkerhedsanvisning ikke overholdes, kan du få elektrisk stød.
 - Anvend ikke produktet med rejseomformere eller adaptorer, der er fremstillet til at konvertere fra en spænding til en anden, eller med DC-til-AC vekselrettere. Mangel på at overholde denne sikkerhedsanvisning kan beskadige produktet eller forårsage overophedning eller brand.

 **Brug de rette kabler**

Tilslutning af ledninger til kameraets indgangs- og udgangsstik må kun ske med ledninger, der leveres eller sælges af Nikon til dette formål. Dette er nødvendigt for at overholde produktkrav.

 **Rør ikke ved objektivets bevægelige dele**

Hvis denne sikkerhedsanvisning ikke overholdes, kan det medføre personskade.

 **Bevægelige dele skal håndteres forsigtigt**

Pas på, at dine fingre eller andre genstande ikke kommer i klemme i objektivdækslet eller andre bevægelige dele.

 **Vær forsigtig ved brug af flashen**

Hvis flashen udløses tæt på motivets øjne, kan det medføre midlertidig nedsættelse af synet. Flashen bør ikke være mindre end 1 m fra motivet. Vær især forsigtig ved fotografering af børn.

 **Flashen må ikke bruges, hvis flashvinduet rører ved en person eller en genstand**

Overholdes denne sikkerhedsanvisning ikke, kan det medføre forbrændinger eller brand.

 **Undgå kontakt med flydende krystal**

Hvis skærmen går i stykker, skal du passe på, at du ikke skærer dig på glasset. Undgå også at få væsken med flydende krystal fra skærmen på huden, i øjnene eller i munden.

 **Følg anvisningerne fra luftfartsselskabs- og hospitalspersonale**

Bemærkninger

Bemærkning til kunder i Europa

Dette symbol angiver, at elektrisk og elektronisk udstyr skal indleveres separat.

Følgende gælder kun for brugere i europæiske lande:

- Dette produkt er beregnet til separat indlevering på en genbrugsstation, der tager sig særligt af denne form for affald. Det må ikke bortskaffes sammen med husholdningsaffald.
- Separat indlevering og genbrug hjælper med til at bevare naturlige ressourcer og forebygger negative konsekvenser for folkesundhed og miljø, der kan opstå som følge af forkert bortskaffelse.
- Hvis du ønsker yderligere oplysninger, kan du kontakte forhandleren eller de lokale myndigheder, som er ansvarlige for affaldshåndtering.



Dette symbol på batterier betyder, at de skal bortskaffes separat.

Følgende gælder kun for brugere i europæiske lande:

- Alle batterier, hvad enten de er mærket med dette symbol eller ej, er beregnet til separat indsamling ved et passende indsamlingspunkt. Smid ikke batteriet ud sammen med husholdningsaffald.
- Hvis du ønsker yderligere oplysninger, kan du kontakte forhandleren eller de lokale myndigheder, som er ansvarlige for affaldshåndtering.



Indholdsfortegnelse

| | | | |
|---|------------|---|-----------|
| Indledning | ii | Brug af kameraet | 12 |
| Læs dette først | ii | Optagelse med indstillingen | |
| Montering af kameraremmen | ii | Auto motivvælger | 12 |
| Om denne brugervejledning..... | ii | Brug af zoom | 14 |
| Oplysninger og sikkerhedsanvisninger | iv | Udløserknappen | 14 |
| Oplysninger om sikkerhed | vii | Visning af billeder | 16 |
| ADVARSLER | vii | Slet billeder | 17 |
| Bemærkninger | xi | Brug af flashen og selvudløseren | 19 |
| Kameraets dele | 1 | Optagefunktioner | 20 |
| Kamerahuset | 1 | Ændring af optageindstilling..... | 20 |
| Skærmen | 3 | Optagelse og afspilning af videoer | 22 |
| Optageindstilling..... | 3 | Brug af menuerne | 24 |
| Billedvisningsindstilling..... | 5 | Tilslutning af kameraet til et tv, en | |
| Forberedelse af optagelse | 6 | computer eller en printer | 26 |
| Sæt batterierne og hukommelseskortet i | 6 | Tilslutningsmetoder | 26 |
| Anvendelige batterier | 6 | Brug af ViewNX 2 | 28 |
| Udtagning af batterierne og | | Installation af ViewNX 2 | 28 |
| hukommelseskortet..... | 7 | Overførsel af billeder til computeren..... | 29 |
| Indbygget hukommelse og hukommelseskort..... | 7 | Visning af billeder..... | 31 |
| Tænd kameraet, og indstil sprog, dato og | | | |
| klokkeslæt | 8 | | |

| | |
|---|------|
| Den komplette kameravejledning..... | 🔍 1 |
| ☑️-indstilling (Auto motivvælger)..... | 🔍 3 |
| Motivprogram (optagelse, der passer til motiver)..... | 🔍 4 |
| Tip og bemærkninger | 🔍 5 |
| Indstillingen Specialeffekter (anvendelse af effekter under optagelse) | 🔍 7 |
| Indstillingen Smart-portræt (optagelse af billeder af smilende ansigter)..... | 🔍 8 |
| 📷-indstilling (auto)..... | 🔍 10 |
| Funktioner, der kan indstilles med multivælgeren | 🔍 11 |
| Brug af flashen | 🔍 11 |
| Brug af selvudløseren | 🔍 14 |
| Brug af makroindstilling | 🔍 15 |
| Justering af lysstyrke (Eksponeringskompensation)..... | 🔍 16 |
| Standardindstillinger..... | 🔍 17 |
| Funktioner, der ikke kan bruges samtidig ... | 🔍 19 |
| Fokusering | 🔍 20 |
| Brug af ansigtsregistrering..... | 🔍 20 |
| Brug af blødere hudtone..... | 🔍 21 |
| Motiver, der ikke er egnede til autofokus..... | 🔍 21 |
| Fokuslås..... | 🔍 22 |
| Zoom under billedvisning | 🔍 23 |
| Miniaturevisning, kalendervisning | 🔍 24 |

| | |
|---|------|
| Redigering af stillbilleder | 🔍 25 |
| Før redigering af billeder | 🔍 25 |
| Hurtige effekter: Ændring af farvegæld eller stemning..... | 🔍 26 |
| D-Lighting: Forbedring af lysstyrke og kontrast..... | 🔍 27 |
| Blødere hudtone: Brug af Blødere hudtone..... | 🔍 28 |
| Lille billede: Reduktion af et billedes størrelse | 🔍 29 |
| Beskæring: Oprettelse af en beskåret kopi..... | 🔍 30 |
| Tilslutning af kameraet til et tv (visning af billeder på et tv) | 🔍 31 |
| Tilslutning af kameraet til en printer (Direct Print) | 🔍 32 |
| Tilslutning af kameraet til en printer | 🔍 32 |
| Udskrivning af særskilte billeder | 🔍 33 |
| Udskrivning af flere billeder | 🔍 35 |
| Optagelse af videoer | 🔍 37 |
| Afspilning af videoer | 🔍 39 |
| Tilgængelige elementer i optagemenuerne | 🔍 41 |
| Optagemenuen (for 📷-indstilling (auto)) | 🔍 42 |
| Billedindstillinger (billedstørrelse og -kvalitet)..... | 🔍 42 |
| Hvidbalance (justering af farvegæld)..... | 🔍 44 |
| Kontinuerlig optagelse | 🔍 46 |

| | | | |
|---|-----------|--|-----------|
| Menuen Smart-portræt | 47 | Tekniske bemærkninger og indeks | 1 |
| Blødere hudtone..... | 47 | Vedligeholdelse af produktet | 2 |
| Smil-timer..... | 47 | Kameraet..... | 2 |
| Undgå lukkede øjne | 48 | Batterier | 4 |
| Billedvisningsmenuen | 49 | Hukommelseskort..... | 6 |
| Lysbilledshow | 49 | Rengøring og opbevaring | 7 |
| Beskyt..... | 50 | Rengøring | 7 |
| Roter billede..... | 52 | Opbevaring | 7 |
| Kopier (kopiering mellem indbygget hukommelse og hukommelseskort)..... | 53 | Fejlfinding..... | 8 |
| Videomenuen | 54 | Specifikationer | 15 |
| Videoindstillinger | 54 | Godkendte hukommelseskort | 19 |
| Autofokusindstilling | 55 | Indeks | 21 |
| Opsætningsmenuen..... | 56 | | |
| Tidszone og dato..... | 56 | | |
| Skærmindstillinger..... | 59 | | |
| Datostempel..... | 61 | | |
| Elektronisk VR..... | 62 | | |
| Lydindstillinger | 63 | | |
| Auto sluk..... | 63 | | |
| Formater hukommelse/Formater kort.... | 64 | | |
| Sprog/Language..... | 64 | | |
| Videostandard..... | 64 | | |
| Nulstil alle..... | 65 | | |
| Batteritype | 65 | | |
| Firmwareversion..... | 66 | | |
| Fejlmeddelelser | 67 | | |
| Filnavne | 70 | | |
| Ekstraudstyr | 71 | | |

Kameraets dele

Kamerahuset

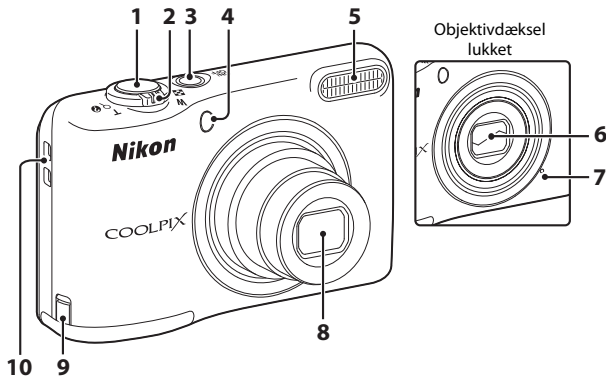

| | | |
|---------------|--------------------------------------|--------|
| 1 | Udløserknap..... | 13 |
| 2 | Zoomknap | 14 |
| | W : vidvinkel | 14 |
| | T : telefoto | 14 |
| | : miniaturevisning..... | 16, 24 |
| | : zoom under billedvisning... 16, 23 | |
| : hjælp | 4 | |
| 3 | Afbryder/tænd-lampe | 8 |
| 4 | Selvudløserlampe..... | 14 |

| | | |
|-----------|---|--------|
| 5 | Flash | 19, 11 |
| 6 | Objektivdæksel | |
| 7 | Mikrofon | 37 |
| 8 | Objektiv | |
| 9 | Stikdæksel til lysnetadapter (til tilslutning af lysnetadapter (ekstraudstyr))..... | 71 |
| 10 | Øsken til kamerarem..... | ii |

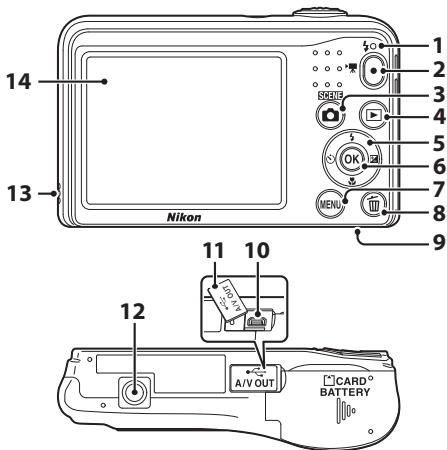

| | | | |
|-----------|--|--------------------|----|
| 1 | Flashlampe | | 13 |
| 2 | ●-knap (videoptageknap) | 22, | 37 |
| 3 | -knap (optageindstilling) | 20, 3, 4, 7, 8, 10 | |
| 4 | -knap (billedvisning) | | 16 |
| 5 | Multivælger | | 24 |
| 6 | -knap (anvend indstilling) | | 24 |
| 7 | MENU -knap (menu) | | 24 |
| 8 | -knap (slet) | | 17 |
| 9 | Dæksel til batterikammer/ hukommelseskort | | 6 |
| 10 | USB-/A/V-udgangsstik | | 26 |
| 11 | Stikdæksel | | 26 |
| 12 | Stativgevind | | 17 |
| 13 | Højtaler | | 39 |
| 14 | Skærm | | 3 |









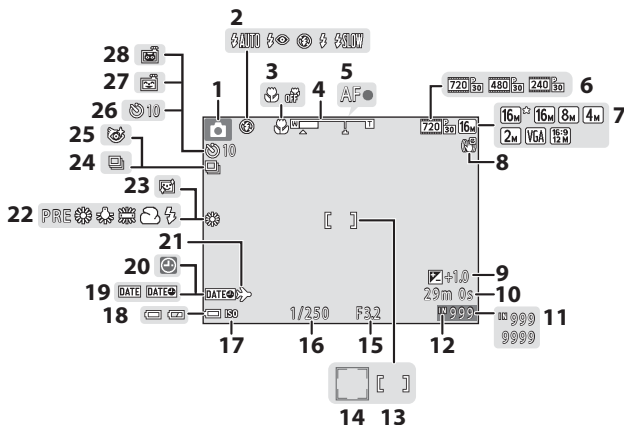







Skærmen

De oplysninger, der vises, afhænger af kameraets indstillinger og brugsstatus.

Som standard vises oplysningerne første gang, kameraet tændes, og når du betjener det, og de forsvinder efter nogle få sekunder (når **Billedinfo.** er indstillet til **Auto info.** i **Skærmindstillinger** (📖 24, 🎧 59) i opsætningsmenuen).

Optageindstilling



| | | |
|-----------|--|--|
| 1 | Optageindstilling..... | 20 |
| 2 | Flashindstilling | 19,  11 |
| 3 | Makroindstilling..... | 19,  15 |
| 4 | Zoomindikator | 14,  15 |
| 5 | Fokusindikator..... | 13 |
| 6 | Videoindstillinger..... |  54 |
| 7 | Billedindstilling..... |  42 |
| 8 | Ikon for elektronisk VR..... |  62 |
| 9 | Eksponeringskompensationsværdi... 19, |  16 |
| 10 | Resterende videooptagetid | 22,  37 |
| 11 | Antal resterende billeder (stillbilleder) | 10 |
| 12 | Indikator for indbygget hukommelse | 10 |
| 13 | Fokuspunkt..... | 13 |
| 14 | Fokuspunkt (ansigtsregistrering, kæledysregistrering) | 13,  6,  8 |
| 15 | Blænde | 14 |
| 16 | Lukkertid..... | 14 |
| 17 | ISO-følsomhed..... |  11 |
| 18 | Indikator for batteriniveau..... | 10 |
| 19 | Datostempel..... |  61 |
| 20 | Indikator for "dato ikke indstillet" | 8,  56 |
| 21 | Ikon for rejsedestination..... |  56 |
| 22 | Hvidbalanceindstilling |  44 |
| 23 | Blødere hudtone |  47 |
| 24 | Kontinuerlig optageindstilling..... |  6,  46 |
| 25 | Ikon for undgå lukkede øjne |  48 |
| 26 | Indikator for selvdløser | 19,  14 |
| 27 | Smil-timer |  47 |
| 28 | Kæledysportr. auto udl. |  6 |

Billedvisningsindstilling

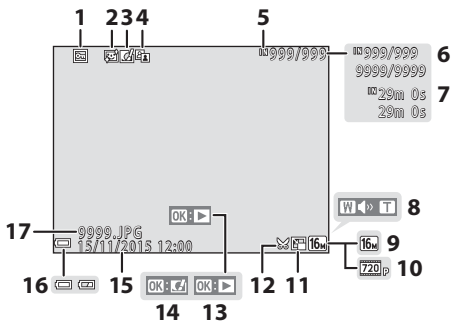

| | | | |
|----------|--|--|----|
| 1 | Ikon for beskyttelse | | 50 |
| 2 | Ikon for blødere hudtone | | 28 |
| 3 | Ikon for hurtige effekter | | 26 |
| 4 | D-Lighting-ikon | | 27 |
| 5 | Indikator for indbygget hukommelse | | 7 |
| 6 | Aktuelt billednummer/ samlet antal billeder | | |
| 7 | Videolængde | | |
| 8 | Indikator for lydstyrke | | 39 |
| 9 | Billedindstilling | | 42 |

| | | | | |
|-----------|-------------------------------------|-----|-----|----|
| 10 | Videoindstillinger | 22, | 54 | |
| 11 | Ikon for lille billede | | 29 | |
| 12 | Ikon for beskæring | | 23, | 30 |
| 13 | Guide til afspilning af video | 22, | 39 | |
| 14 | Guide til hurtige effekter | 16, | 26 | |
| 15 | Optagedato og -klokkeslæt | | 8 | |
| 16 | Indikator for batteriniveau | | 10 | |
| 17 | Filnummer og -type | | 70 | |

Forberedelse af optagelse

Sæt batterierne og hukommelseskortet i

1 Åbn dækslet til batterikammeret/ hukommelseskortet.

- Hold kameraet på hovedet, så batterierne ikke falder ud.



2 Sæt batterierne og hukommelseskortet i.

- Kontroller, at de positive (+) og negative (-) batteripoler vender rigtigt, og sæt batterierne i.
- Kontroller, at hukommelseskortet vender rigtigt, og skub det ind, til det klikker på plads.



Pas på at vende hukommelseskortet korrekt, når du sætter det i

Hvis hukommelseskortet sættes forkert i, kan det beskadige kameraet og hukommelseskortet.

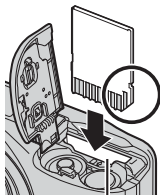
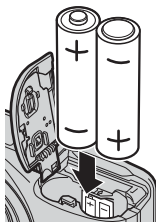

Hukommelseskortplads

3 Luk dækslet til batterikammeret/ hukommelseskortet.

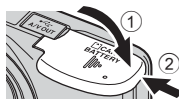

Anvendelige batterier

- To LR6/L40 alkaliebatterier (størrelse AA) (medfølgende batterier)
- To FR6/L91-litiumbatterier (størrelse AA)
- To EN-MH2 genopladelige Ni-MH-batterier (nikkelmetal-hybrid)

✓ Bemærkninger om batterierne

- Du må ikke blande gamle og nye batterier eller blande forskellige batterityper og -mærker.
- Batterier med følgende fejl kan ikke anvendes:

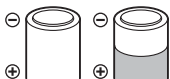

Batterier, der skaller af



Batterier med isolering, som ikke dækker området omkring den negative pol

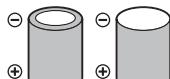

Batterier med en flad negativ pol

✓ Formatering af hukommelseskort

Første gang du sætter et hukommelseskort, der har været brugt i en anden enhed, i kameraet, skal det formateres med kameraet. Sæt kortet i kameraet, tryk på **MENU**-knappen, og vælg **Formater kort** (📖 24, 🔄64) i opsætningsmenuen.

Udtagning af batterierne og hukommelseskortet

Sluk kameraet, og kontroller, at tændt-lampen og skærmen er slukket, og åbn derefter dækslet til batterikammeret/hukommelseskortet.

Tryk forsigtigt hukommelseskort ind i kameraet (①) for at skubbe det delvist ud (②).

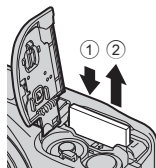

✓ Forsigtighed ved høj temperatur

Kameraet, batterierne og hukommelseskortet kan være varme umiddelbart efter brug af kameraet.

Indbygget hukommelse og hukommelseskort

Kameradata, inkl. billeder og videoer, kan gemmes enten i kameraets indbyggede hukommelse eller på et hukommelseskort. For at bruge kameraets indbyggede hukommelse skal du først fjerne hukommelseskortet.

Tænd kameraet, og indstil sprog, dato og klokkeslæt

Når kameraet tændes første gang, vises skærmen til valg af sprog og skærmen til indstilling af dato og klokkeslæt for kameraets ur.

- Hvis du afslutter uden at indstille dato og klokkeslæt, blinker , når optageskærmen vises.

1 Tryk på afbryderen for at tænde kameraet.

- Skærmen tændes, når kameraet tændes.
- Tryk på afbryderen igen for at slukke kameraet.

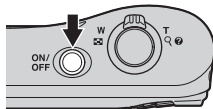

2 Brug ▲▼ på multivælgeren til at vælge det ønskede sprog, og tryk på -knappen.

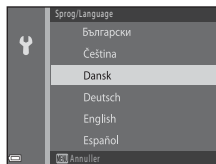

3 Brug ▲▼ til at vælge **Ja**, og tryk på -knappen.

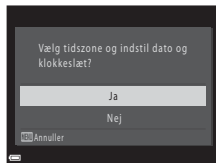

4 Brug ◀▶ til at vælge din egen tidszone, og tryk på OK-knappen.

- Tryk på ▲ for at aktivere sommertid (☀ vises over kortet).
Tryk på ▼ for at deaktivere.

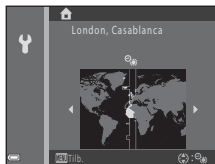

5 Brug ▲▼ til at vælge datoformatet, og tryk på OK-knappen.

6 Indstil dato og klokkeslæt, og tryk på OK-knappen.

- Brug ◀▶ til at vælge et felt, og brug derefter ▲▼ til at indstille datoen og klokkeslættet.
- Vælg minutfeltet, og tryk på OK-knappen for at bekræfte indstillingen.

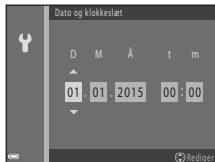

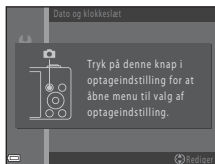

7 Brug ▲▼ til at vælge Ja, og tryk på OK-knappen, når bekræftelsesskærmen vises.

8 Tryk på ☑-knappen (optageindstilling).



9 Brug ▲▼ til at vælge **Auto motivvælger**, og tryk på **OK**-knappen.

- Kameraet skifter til optageindstilling, og du kan tage billeder i Auto motivvælger.
- Du kan tjekke indikatoren for batteriniveau og antallet af resterende billeder under optagelse.
 - Indikator for batteriniveau
: Batteriniveauet er højt.
: Batteriniveauet er lavt. Forbered udskiftning af batterierne.
 - Antal resterende billeder
 Det antal billeder, der kan tages, vises.
 vises, når der ikke er sat et hukommelseskort i kameraet, og billeder gemmes i den indbyggede hukommelse.

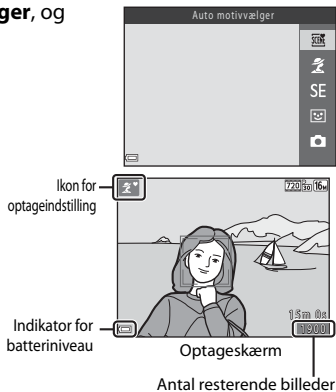

Funktionen Auto sluk

- Hvis du ikke betjener kameraet i ca. 30 sekunder, slukkes skærmen, kameraet skifter til standbyindstilling, og tændt-lampen blinker. Kameraet slukkes efter tre minutter i standbyindstilling.
- Den tid, der går, før kameraet skifter til standbyindstilling, kan ændres i indstillingen **Auto sluk** (📖 24, 🔄63) i opsætningsmenuen.
- Når kameraet er i standbyindstilling, tændes skærmen, når du udfører en af følgende handlinger:
 - Tryk på afbryderen, udløserknappen, 📷-knappen (optageindstilling), ▶-knappen (billedvisning) eller ●-knappen (📺 videoptageknop)

Ændring af indstilling for sprog, dato og klokkeslæt

- Du kan ændre disse indstillinger ved hjælp af indstillingerne for **Sprog/Language** og **Tidszone og dato** i 🗨-opsætningsmenuen (📖 24).
- Du kan aktivere eller deaktivere sommertid i 🗨-opsætningsmenuen ved at vælge **Tidszone og dato** efterfulgt af **Tidszone**. Tryk på ▶ og derefter på ▲ på multivælgeren for at aktivere sommertid og stille uret en time frem eller på ▼ for at deaktivere sommertid og stille uret en time tilbage.

Urbatteri

- Kameraets ur strømforsynes af et indbygget ekstra batteri. Det ekstra batteri oplades, når hovedbatterierne sættes i kameraet, eller når kameraet sluttes til en lysnetadapter (ekstraudstyr), og det kan fungere som strømkilde for uret i flere dage efter ca. ti timers opladning.
- Hvis kameraets ekstra batteri bliver fladt, vises skærmen til indstilling af dato og klokkeslæt, når kameraet tændes. Indstil dato og klokkeslæt igen. Se trin 3 (📖 8) i "Tænd kameraet, og indstil sprog, dato og klokkeslæt" for at få flere oplysninger.

Brug af kameraet

Optagelse med indstillingen Auto motivvælger

1 Hold kameraet stille.

- Hold fingre og andre genstande væk fra objektivet, flashen, mikrofonen og højttaleren.
- Når du tager billeder i "høj" (stående) retning, skal du kontrollere, at flashen er over objektivet.

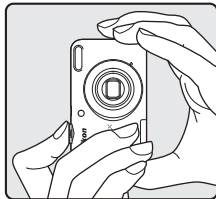
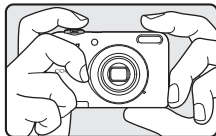

2 Komponer billedet.

- Flyt zoomknappen for at ændre zoompositionen (📖 14).
- Når kameraet automatisk har fastlagt motivprogrammet, skifter ikonet for optageindstilling.

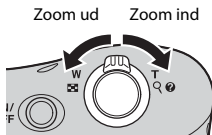

3 Tryk udløserknappen halvt ned (📖 14).

- Når motivet er i fokus, lyser fokuspunktet grønt.
- Flere fokuspunkter kan lyse grønt.
- Når du bruger digital zoom, fokuserer kameraet på motivet midt i billedet, og fokuspunktet vises ikke. Når kameraet har fokuseret, lyser fokusindikatoren (📖 3) grønt.
- Hvis fokuspunktet eller fokusindikatoren blinker, kan kameraet ikke fokusere. Juster kompositionen, og prøv at trykke udløserknappen halvt ned igen.

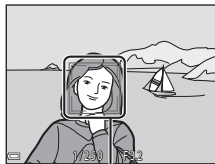
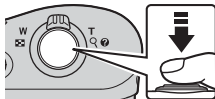

Fokuspunkt

4 Tryk udløserknappen helt ned uden at løfte fingeren (📖 14).



Brug af zoom

Når du flytter zoomknappen, ændres zoomobjektivets position.

- Hvis du vil zoome yderligere ind på motivet: Flyt mod **T** (telefoto)
- Hvis du vil zoome ud og se et større område: Flyt mod **W** (vidvinkel)

Når kameraet tændes, flyttes zoom til den maksimale vidvinkelposition.

- Når der drejes på zoomknappen, vises der en zoomindikator øverst på skærmen.
- Digital zoom, som giver dig mulighed for at forstørre motivet yderligere op til 4x maksimal optisk zoom, kan aktiveres ved at flytte og holde zoomknappen mod **T**, når kameraet er zoomet ind til maksimal optisk zoomposition.

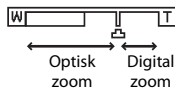
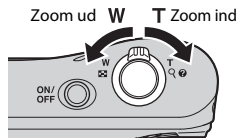

Digital zoom og interpolation

Når du bruger digital zoom, reduceres billedkvaliteten pga. interpolation, når zoom øges ud over positionen .



Udløserknappen

Tryk halvt ned







Du kan indstille fokus og eksponering (lukkertid og blændeværdi) ved at trykke let på udløserknappen (halvt ned), til du mærker en let modstand. Fokus og eksponering forbliver låst, når udløserknappen trykkes halvt ned.

Tryk helt ned



Tryk udløserknappen helt ned for at udløse lukkeren og tage et billede. Tryk ikke hårdt, når du trykker udløserknappen ned, da det kan medføre kamerarystelser og uskarpe billeder. Tryk let på knappen.

Bemærkninger om indstillingen Auto motivvælger



- Afhængigt af optageforholdene vælger kameraet muligvis ikke det ønskede motivprogram. Vælg i så fald en anden optageindstilling (, , , )
- Når der bruges digital zoom, skifter ikonet for optageindstilling til .

Bemærkninger om lagring af billeder og optagelse af videoer

Indikatoren, der viser antallet af resterende billeder, eller indikatoren, der viser den maksimale videolængde, blinker, mens billeder gemmes, eller mens en video optages. **Åbn ikke dækslet til batterikammeret/hukommelseskortet, og tag ikke batterierne eller hukommelseskortet ud**, mens en indikator blinker. Det kan medføre tab af data eller beskadigelse af kameraet eller hukommelseskortet.

Når du bruger stativ

Vi anbefaler, at du bruger et stativ til at stabilisere kameraet i følgende situationer.

- Ved optagelse i dårlig belysning
- Ved optagelse med flashindstilling ()  (fra)
- Når du bruger telefotoindstillingen



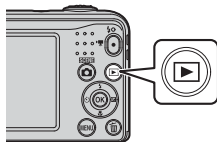

Visning af billeder

1 Tryk på -knappen (billedvisning) for at skifte til billedvisningsindstilling.

- Hvis du trykker på og holder -knappen (billedvisning) nede, når kameraet er slukket, tændes kameraet i billedvisningsindstilling.





2 Brug på multivælgeren til at vælge et billede til visning.



- Tryk på -knappen eller udløserknappen for at vende tilbage til optageindstilling.
- Når  :  vises i fuldskærmsvisning, kan du trykke på -knappen for at anvende en effekt på billedet (26).



Fuldskærmsvisning

- Flyt zoomknappen mod  () i fuldskærmsvisning for at zoome ind på billedet (23).



- Flyt zoomknappen mod  () i fuldskærmsvisning for at få vist en liste over billeder kaldet "miniaturer" (24).



Slet billeder

- 1 Tryk på -knappen (slet) for at slette det billede, der vises på skærmen.

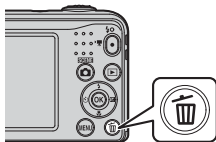

- 2 Brug   på multivælgeren til at vælge **Aktuelt billede**, og tryk på -knappen.

- **Aktuelt billede:** Det aktuelt viste billede slettes.
- **Slet valgte billeder:** Flere valgte billeder slettes ( 18).
- **Alle billeder:** Alle billeder slettes.
- Tryk på **MENU**-knappen for at afslutte uden at slette.



- 3 Vælg **Ja**, og tryk på -knappen.

- Slettede billeder kan ikke gendannes.



Brug af skærmen Slet valgte billeder

1 Brug ◀▶ på multivælgeren til at vælge et billede, der skal slettes, og brug derefter ▲ til at få vist 🗑️.

- Tryk på ▼ for at fjerne 🗑️ og fortryde valget.
- Flyt zoomknappen (📖 1) mod T (🔍) for at skifte til fuldskærmsvisning eller mod W (📐) for at skifte til miniaturevisning.



2 Sæt 🗑️ ved alle de billeder, du vil slette, og tryk derefter på Ⓞ-knappen for at bekræfte valget.

- Der vises en bekræftelsesdialogboks. Følg vejledningen på skærmen.

📌 Sletning af det billede, der sidst blev taget, i optageindstilling

Når du bruger optageindstilling, skal du trykke på 🗑️-knappen for at slette det sidst gemte billede.

Brug af flashen og selvudløseren

Du kan bruge multivælgeren til at indstille hyppigt anvendte funktioner såsom flashen og selvudløseren.

Du kan indstille følgende funktioner vha. ▲▼◀▶ i optageskærmen.

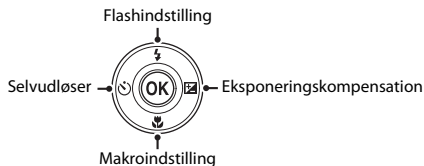





- **Flashindstilling (0011)**
Du kan vælge den flashindstilling, der passer til optageforholdene.
- **Selvudløser (0014)**
Hvis du vælger **ON**, udløser kameraet lukkeren 10 sekunder efter, at du trykker på udløserknappen.
- **Makroindstilling (0015)**
Brug makroindstilling, når du tager nærbilleder.
- **Eksponeringskompensation (0016)**
Du kan justere den generelle billedlysstyrke.

De tilgængelige funktioner varierer afhængigt af optageindstilling.

Optagefunktioner

Ændring af optageindstilling

Følgende optageindstillinger er tilgængelige.

-  Auto motivvælger (003)
Kameraet vælger automatisk det optimale motivprogram, når du komponerer et billede, så det bliver endnu lettere at tage billeder med indstillinger, der passer til motivet.
-  Motivprogram (004)
Kameraindstillingerne optimeres til det motiv, du vælger.
-  SE Specialeffekter (007)
Effekter kan anvendes på billeder under optagelse.
-  Smart-portræt (008)
Når kameraet registrerer et smilende ansigt, kan du tage et billede automatisk uden at trykke på udløserknappen (smil-timer).
Du kan også bruge funktionen Blødere hudtone til at gøre hudtonen i personers ansigter blødere.
-  Autoindstilling (010)
Anvendes til generel optagelse.
Indstillinger kan justeres, så de passer til optageforholdene og den type billede, du vil tage.

- 1 Tryk på -knappen (optageindstilling) på optageskærmen.

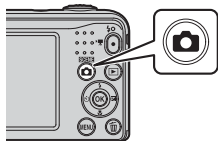

- 2 Brug ▲▼ på multivælgeren til at vælge en optageindstilling, og tryk på OK-knappen.

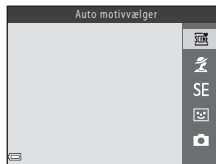

Optagelse og afspilning af videoer

1 Vis optageskærmen.

- Tjek den resterende videooptagetid.

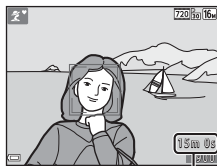

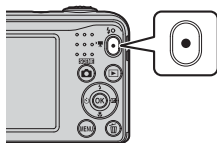

Resterende videooptagetid

2 Tryk på ●-knappen (▶ videoptageknop) for at starte en videooptagelse.



3 Tryk på ●-knappen (▶ videoptageknop) igen for at stoppe optagelsen.

4 Vælg en video i fuldskærmsvisning, og tryk på -knappen.

- Videor vises med videoindstillingsikonet.
- Se "Optagelse af videoer" (37) for at få flere oplysninger.
- Se "Afspilning af videoer" (39) for at få flere oplysninger.

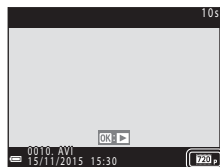

Videoindstillinger

Brug af menuerne

Brug multivælgeren og **MENU**-knappen til at navigere i menuerne.

Følgende menuer er tilgængelige.

- **Optagemenu** (0041)
Tilgængelig når du trykker på **MENU**-knappen på optageskærmen.
Giver dig mulighed for at ændre billedstørrelse og -kvalitet, indstillinger for kontinuerlig optagelse etc.
- **Billedvisningsmenu** (0049)
Tilgængelig når du trykker på **MENU**-knappen under visning af billeder i fuldskærmsvisning eller miniaturevisning. Giver dig mulighed for at redigere billeder, afspille lysbilledshow etc.
- **Videomenu** (0054)
Tilgængelig når du trykker på **MENU**-knappen på optageskærmen.
Giver dig mulighed for at ændre indstillinger for videooptagelse.
- **Opsætningsmenu** (0056)
Giver dig mulighed for at justere grundlæggende kamerafunktioner såsom dato og klokkeslæt, displaysprog etc.

1 Tryk på **MENU**-knappen (menu).

- Menuen vises.

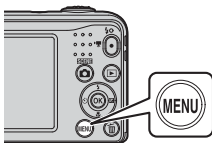

2 Tryk på **◀** på multivælgeren.

- Det aktuelle menuikon vises i gult.



Menuikoner

3 Brug ▲▼ til at vælge det ønskede menuikon.

- Menuen ændres.



4 Tryk på OK-knappen.

- Nu kan menuelementerne vælges.

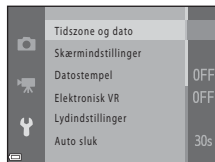

5 Brug ▲▼ til at vælge et menuelement, og tryk derefter på OK-knappen.

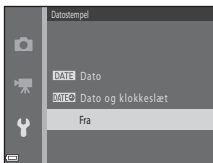

- Indstillingerne for det valgte element vises.

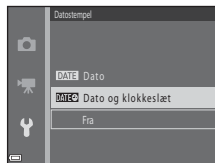

6 Brug ▲▼ til at vælge indstillingen, og tryk derefter på OK-knappen.

- Den valgte indstilling anvendes.
- Tryk på MENU-knappen, når du er færdig med at bruge menuen.



- Visse menulementer kan ikke indstilles afhængigt af den aktuelle optageindstilling eller kameraets status.
- Når en menu vises, kan du skifte til optageindstilling ved at trykke på udløserknappen, -knappen (optageindstilling) eller -knappen (videooptageknop).

Tilslutning af kameraet til et tv, en computer eller en printer

Tilslutningsmetoder

Du kan få større glæde af billeder og videoer ved at slutte kameraet til et tv, en computer eller en printer.

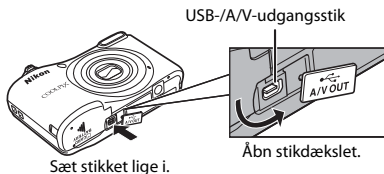

- Før kameraet sluttes til en ekstern enhed, skal du kontrollere, at batteriniveauet er tilstrækkeligt højt og derefter slukke kameraet. Kontroller, at kameraet er slukket før frakobling.
- Hvis lysnetadapteren EH-65A (købes separat) anvendes, kan kameraet strømforsynes fra en stikkontakt. Anvend ikke en lysnetadapter af et andet mærke eller en anden model, da det kan medføre funktionsfejl, eller at kameraet overophedes.
- Se dokumentationen, der følger med enheden, samt dette dokument for at få oplysninger om tilslutningsmetode og efterfølgende betjening.

Visning af billeder på et tv

31



Billeder og videoer, der er optaget med kameraet, kan ses på et tv.
Tilslutningsmetode: Sæt video- og audiostikkene på A/V-kablet EG-CP14 i tv'ets indgangsstik.

Visning og arrangement af billeder på en computer

28



Du kan overføre billeder til en computer for at udføre enkelt retouchering og styre billeddata.

Tilslutningsmetode: Slut kameraet til computerens USB-port med USB-kablet UC-E16.

- Før du tilslutter til en computer, skal du installere ViewNX 2 på computeren (28).

Udskrivning af billeder uden brug af en computer

32



Hvis du slutter kameraet til en PictBridge-kompatibel printer, kan du udskrive billeder uden at bruge en computer.

Tilslutningsmetode: Slut kameraet direkte til printerens USB-port med USB-kablet UC-E16.

Brug af ViewNX 2

Installer ViewNX 2 for at overføre, vise, redigere og dele billeder og videoer.

Installation af ViewNX 2

Dette kræver en internetforbindelse.

Se Nikon-webstedet for dit område for at få oplysninger om bl.a. systemkrav.

1 Download ViewNX 2-installationsprogrammet.

Start computeren og download installationsprogrammet fra:

<http://nikonimglib.com/nvnx/>

2 Dobbeltklik på den downloadede fil.

3 Følg vejledningen på skærmen.

4 Afslut installationsprogrammet.

Klik på **Yes (Ja)** (Windows) eller **OK** (Mac).

Overførsel af billeder til computeren

1 Vælg, hvordan billederne kopieres til computeren.

Vælg en af følgende metoder:

- **SD-kortplads:** Hvis din computer er udstyret med en SD-kortplads, kan kortet sættes direkte i pladsen.
- **SD-kortlæser:** Slut en kortlæser (købes separat fra tredjepartsleverandører) til computeren, og sæt hukommelseskortet i.
- **Direkte USB-tilslutning:** Sluk kameraet, og kontroller, at hukommelseskortet er sat i kameraet. Slut kameraet til computeren med USB-kablet. Tænd kameraet.

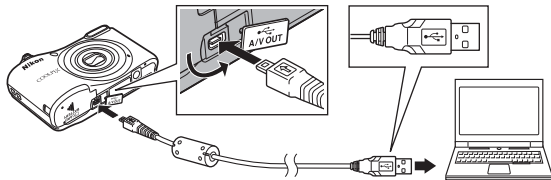

Overførsel af billeder fra den indbyggede hukommelse til computeren

Brug en af nedenstående metoder.

- Brug **Kopier** (📖 24, 🔑 53) i billedvisningsmenuen til at kopiere billederne fra den indbyggede hukommelse til hukommelseskortet, og overfør derefter billederne fra hukommelseskortet til computeren.
- Slut kameraet til computeren uden at sætte et hukommelseskort i kameraet.

Vælg Nikon Transfer 2, hvis du bliver bedt om at vælge program.

- **Ved brug af Windows 7**

Hvis dialogboksen til højre vises, skal du følge trinene nedenfor for at vælge Nikon Transfer 2.

- 1 Klik på **Change program (Skift program)** under **Import pictures and videos (Importér billeder og videoer)**. En dialogboks for programvalg vises; vælg **Import File using Nikon Transfer 2 (Import af fil med Nikon Transfer 2)**, og klik på **OK**.
- 2 Dobbeltklik på **Import File (Import af fil)**.

Hvis hukommelseskortet indeholder mange billeder, kan det tage lang tid at starte Nikon Transfer 2. Vent, til Nikon Transfer 2 starter.



✓ Tilslutning af USB-kablet

Tilslutningen registreres muligvis ikke, hvis kameraet sluttes til en computer via en USB-hub.

2 Klik på **Start Transfer (Start overførsel)**, når Nikon Transfer 2 starter.

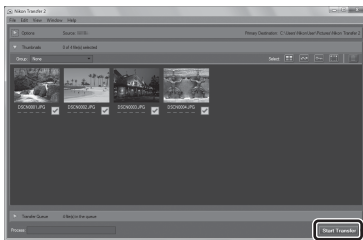

**Start Transfer
(Start overførsel)**

- Som standard kopieres alle billeder på hukommelseskortet til computeren.

3 Afbryd forbindelsen.

- Hvis du bruger en kortlæser eller en kortplads, skal du vælge den relevante indstilling i computerens operativsystem for at skubbe den flytbare disk, der svarer til hukommelseskortet, ud, og derefter fjerne kortet fra kortlæseren eller kortpladsen. Hvis kameraet er sluttet til computeren, skal du slukke kameraet og tage USB-kablet ud.

Visning af billeder

Start ViewNX 2.

- Billeder vises i ViewNX 2, når overførslen er afsluttet.
- Søg hjælp i online-hjælpen for at få yderligere oplysninger om brugen af ViewNX 2.

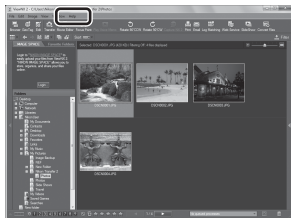

Start ViewNX 2 manuelt

- **Windows:** Dobbeltklik på **ViewNX 2**-genvejen på skrivebordet.
- **Mac:** Klik på **ViewNX 2**-ikonet i docken.













A series of ten horizontal dashed lines spanning the width of the page, intended for handwriting practice.







Den komplette kameravejledning

Den komplette kameravejledning indeholder detaljerede oplysninger og tip vedrørende brug af kameraet.

Optagelse

| | |
|---|--|
|  -indstilling (Auto motivvælger) |  3 |
| Motivprogram (optagelse, der passer til motiver) |  4 |
| Indstillingen Specialeffekter (anvendelse af effekter under optagelse) |  7 |
| Indstillingen Smart-portræt (optagelse af billeder af smilende ansigter) |  8 |
|  -indstilling (auto) |  10 |
| Funktioner, der kan indstilles med multivælgeren |  11 |
| Funktioner, der ikke kan bruges samtidig |  19 |
| Fokusering |  20 |

Afspilning

| | |
|--|--|
| Zoom under billedvisning |  23 |
| Miniaturevisning, kalendervisning |  24 |
| Redigering af stillbilleder |  25 |
| Tilslutning af kameraet til et tv (visning af billeder på et tv) |  31 |
| Tilslutning af kameraet til en printer (Direct Print) |  32 |

Videor

| | |
|----------------------------|-----|
| Optagelse af videoer | 037 |
| Afspilning af videoer..... | 039 |

Menu



| | |
|---|-----|
| Tilgængelige elementer i optagemenuerne..... | 041 |
| Optagemenuen (for  -indstilling (auto))..... | 042 |
| Menuen Smart-portræt | 047 |
| Billedvisningsmenuen..... | 049 |
| Videomenuen..... | 054 |
| Opsætningsmenuen..... | 056 |

Yderligere oplysninger

| | |
|-----------------------|-----|
| Fejlmeddelelser | 067 |
| Filnavne | 070 |
| Ekstraudstyr | 071 |

SCENE-indstilling (Auto motivvælger)





Kameraet registrerer automatisk optagemotivet, når du komponerer et billede, så det bliver endnu lettere at tage billeder med indstillinger, der passer til motivet.

Skift til optageindstilling → -knap (optageindstilling) → -indstilling (auto motivvælger) → -knap

Når kameraet automatisk registrerer optagemotivet, ændres ikonet for optageindstilling, der vises på optageskærmen, i overensstemmelse hermed.





| | |
|---|---------------|
|  | Portræt |
|  | Landskab |
|  | Aftenportræt |
|  | Aftenlandskab |
|  | Nærbillede |
|  | Modlys |
|  | Andre motiver |

Tilgængelige funktioner i -indstilling (Auto motivvælger)

- Flashindstilling (11)
- Selvdøser (14)
- Eksponeringskompensation (16)
- Indstillingen Auto motivvælgermenu (41)

Motivprogram (optagelse, der passer til motiver)

Når du vælger et motiv, optimeres kameraindstillingerne automatisk til det valgte motiv.

Skift til optageindstilling → -knap (optageindstilling) →  (næstøverste ikon*) → 
→  → vælg et motiv → -knap

* Ikonet for det sidst valgte motiv vises.



| | | | |
|--|---|---|---|
|  Portræt (standardindstilling) |  Landskab ² |  Sport ¹ ()5 |  Aftenportræt ³ ()5 |
|  Fest/indendørs ¹ ()5 |  Strand ¹ |  Sne ¹ |  Solnedgang ^{1,3} |
|  Skumring/ morgengry ^{2,3} |  Aftenlandskab ^{2,3} |  Nærbillede ¹ ()5 |  Mad ¹ ()5 |
|  Fyrværkeri ^{2,3} ()6 |  Modlys ¹ ()6 |  Kæledyrportræt ()6 | |

¹ Kameraet fokuserer på området i midten af billedet.

² Kameraet fokuserer til uendeligt.

³ Brug af stativ anbefales, fordi lukkertiden er lang.

Sådan får du vist en beskrivelse af hvert motiv (visning af hjælp)

Vælg et motiv, og flyt zoomknappen () 1) mod **T** () for at se en beskrivelse af dette motiv. Drej zoomknappen mod **T** () igen for at vende tilbage til det oprindelige motiv.

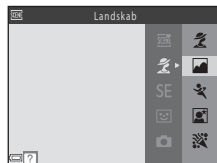

Tip og bemærkninger

Sport

- Når udløserknappen holdes helt nede, tages der ca. 6 billeder kontinuerligt med en hastighed på ca. 1,2 bps (når **Billedindstilling** er indstillet til  **4608x3456**).
- Billedhastigheden for kontinuerlig optagelse varierer afhængigt af den aktuelle billedindstilling, det hukommelseskort, du bruger, eller optageforholdene.
- Fokusering, eksponering og farveglød er fastsat til værdierne for det første billede i hver serie.

Aftenportræt

- Flashen udløses altid.

Fest/indendørs

- Hold kameraet roligt, så effekten af kamerarystelser undgås.

Nærbillede

- Makroindstilling ( 15) aktiveres, og kameraet zoomer automatisk ind til den mindste afstand, hvor kameraet kan fokusere.

Mad

- Makroindstilling ( 15) aktiveres, og kameraet zoomer automatisk ind til den mindste afstand, hvor kameraet kan fokusere.
- Du kan justere farvegløden vha. ▲▼ på multivælgeren. Indstillingen for farveglød gemmes i kameraets hukommelse, også selvom kameraet slukkes.

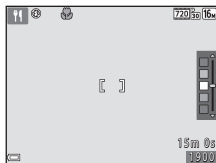





Fyrværkeri

- Lukkertiden er fastsat til ca. fire sekunder.





Modlys

- Flashen udløses altid.

Kæledyrspørtræt

- Når du retter kameraet mod en hund eller en kat, registrerer kameraet kæledyrets ansigt og fokuserer på det. Lukkeren udløses som standard, når kameraet registrerer en hunds eller en kats ansigt (Kæledyrsportr. auto udl.).
- Vælg  **Enkelt** eller  **Kontinuerlig** på den skærm, der vises, efter at  **Kæledyrspørtræt** er valgt.
 -  **Enkelt**: Når kameraet registrerer en hunds eller en kats ansigt, tager det ét billede.
 -  **Kontinuerlig**: Når kameraet registrerer en hunds eller en kats ansigt, tager det tre billeder kontinuerligt.

Kæledyrsportr. auto udl.

- Tryk på  på multivælgeren  for at ændre indstillingerne for **Kæledyrsportr. auto udl.**
 - : Lukkeren udløses automatisk, når kameraet registrerer en hunds eller en kats ansigt.
 - **OFF**: Kameraet udløser ikke lukkeren automatisk, selvom en hunds eller en kats ansigt registreres. Tryk på udløserknappen.
- **Kæledyrsportr. auto udl.** indstilles til **OFF**, efter at fem billedserier er taget.
- Optagelse er også muligt ved at trykke på udløserknappen uanset indstilling for **Kæledyrsportr. auto udl.**. Når  **Kontinuerlig** er valgt, kan du tage billeder kontinuerligt, mens du holder udløserknappen helt nede.

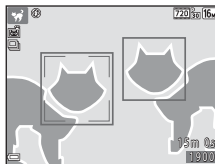

Fokuspunkt

- Når kameraet registrerer et ansigt, vises ansigtet i en gul ramme. Når kameraet opnår fokus på et ansigt, der vises i en gul ramme (fokuspunkt), bliver den dobbelte ramme grøn. Hvis der ikke registreres et ansigt, fokuserer kameraet på motivet i midten af billedet.
- Under visse optageforhold registreres kæledyrets ansigt muligvis ikke, og andre motiver kan blive vist i en ramme.





Indstillingen Specialeffekter (anvendelse af effekter under optagelse)



Effekter kan anvendes på billeder under optagelse.

Skift til optageindstilling → -knap (optageindstilling) → SE (tredjeøverste ikon*) → ►
→ ▲▼ → vælg en effekt → -knap

* Ikonet for den sidst valgte effekt vises.

| Type | Beskrivelse |
|---|--|
| SE Nostalgisk sepia (standardindstilling) | Tilføjer en sepia tone og reducerer kontrasten for at simulere et gammelt fotografis kvaliteter. |
|  Høj kontrast monokrom | Ændrer billedet til sort-hvid og giver det en skarp kontrast. |
|  Selektiv farve* | Skaber et sort-hvidt billede, hvori kun den angivne farve bliver tilbage. |
| POP Pop* | Øger farvemætningen for hele billedet for at skabe et lyst udseende. |
| CO Cyanotype | Ændrer farven for hele billedet til blå monotone. |

* Farveløsd anvendes ikke på videoer.

- Kameraet fokuserer på området i midten af billedet.
- Når **Selektiv farve** er valgt, kan du bruge ▲▼ på multivælgeren til at vælge den ønskede farve og trykke på -knappen for at anvende farven. Tryk på -knappen igen for at ændre farvevalget.



Indstillingen Smart-portræt (optagelse af billeder af smilende ansigter)

Når kameraet registrerer et smilende ansigt, kan du tage et billede automatisk uden at trykke på udløserknappen (smil-timer (👁️47)). Du kan bruge funktionen Blødere hudtone til at gøre hudtonen i persons ansigter blødere.

Skift til optageindstilling → 📷-knap (optageindstilling) → 😊-indstilling (Smart-portræt) → 📷-knap

1 Komponer billedet.

- Ret kameraet mod en persons ansigt.

2 Vent på, at motivet smiler, uden at trykke på udløserknappen.

- Hvis kameraet registrerer, at det ansigt, der er indrammet af den dobbelte ramme, smiler, udløses lukkeren automatisk.
- Når kameraet registrerer et smilende ansigt, udløser det automatisk lukkeren.

3 Afslutning af automatisk optagelse.

- Udfør en af nedenstående handlinger for at afslutte optagelse.
 - Indstil **Smil-timer** til **Fra**.
 - Tryk på 📷-knappen for at vælge en anden optageindstilling.

✓ Bemærkninger om indstillingen Smart-portræt

Under nogle optageforhold kan kameraet muligvis ikke registrere ansigter eller smil (👁️20). Udløserknappen kan også bruges til optagelse.

🔍 Når selvudløserlampen blinker



Når du bruger smil-timer, blinker selvudløserlampen, når kameraet registrerer et ansigt, og den blinker hurtigt, umiddelbart efter at lukkeren udløses.

Tilgængelige funktioner i indstillingen Smart-portræt

- Flashindstilling (👁️11)
- Selvdølser (👁️14)
- Eksponeringskompensation (👁️16)
- Menuen Smart-portræt (👁️41)





-indstilling (auto)

Anvendes til generel optagelse. Indstillinger kan justeres, så de passer til optageforholdene og den type billede, du vil tage.

Skift til optageindstilling → -knap (optageindstilling) →  (auto) → -knap

- Kameraet fokuserer på området i midten af billedet.

Tilgængelige funktioner i -indstilling (Auto)

- Flashindstilling (11)
- Selvudløser (14)
- Makroindstilling (15)
- Eksponeringskompensation (16)
- Optagemenu (41)

Funktioner, der kan indstilles med multivælgeren

De tilgængelige funktioner varierer afhængigt af optageindstilling (👁️17).

Brug af flashen

Når du bruger 📷-indstilling (auto) og andre optageindstillinger, kan du vælge en flashindstilling, der passer til optageforholdene.

1 Tryk på ▲ på multivælgeren (⚡).



2 Vælg den ønskede flashindstilling (👁️12), og tryk på OK-knappen.

- Hvis du ikke anvender en indstilling ved at trykke på OK-knappen i løbet af et par sekunder, annulleres valget.

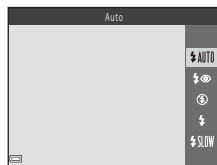

Tilgængelige flashindstillinger

AUTO Auto

Flashen udløses, når det er nødvendigt, f.eks. ved dårlig belysning.

- Ikonet for flashindstilling på optageskærmen vises kun lige efter, at indstillingen er foretaget.

Auto med rød-øje-reduktion

Reducerer røde øjne på portrætter forårsaget af flashen (13).

Fra

Flashen udløses ikke.

- Vi anbefaler, at du bruger et stativ til stabilisering af kameraet ved optagelse i mørke omgivelser.

Udfyldningsflash

Flashen udløses, når der tages et billede. Bruges til at "udfylde" (oplyse) skygger og motiver i modlys.

SLOW Langtidssynkronisering

Velegnet til aften- og natportrætter, der indeholder baggrundsmotiver. Flashen udløses, når det er nødvendigt at oplyse hovedmotivet; der bruges en lang lukkertid til at fotografere baggrunden om natten eller i dårlig belysning.

Flashlampen

Flashens status kan ses ved at trykke udløserknappen halvt ned.

- Lyser: Flashen udløses, når du trykker udløserknappen helt ned.
- Blinker: Flashen oplades. Kameraet kan ikke tage billeder.
- Slukket: Flashen udløses ikke, når der tages et billede.

Hvis batteriniveauet er lavt, slukkes skærmen, mens flashen oplades.

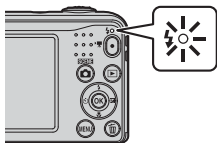

Flashindstillingen

- Indstillingen er muligvis ikke tilgængelig i visse optageindstillinger (📷17).
- Den indstilling, der anvendes i 📷-indstilling (auto), gemmes i kameraets hukommelse, også selvom kameraet slukkes.

Rød-øje-reduktion

Præ-flashes affyres gentagne gange med lav intensitet før hoved-flashen, så rød-øje-effekten reduceres. Hvis kameraet registrerer røde øjne, mens det gemmer et billede, vil det berørte område endvidere blive behandlet for at reducere røde øjne, før billedet gemmes.

Vær opmærksom på følgende under optagelse:

- Da der affyres præ-flashes, er der en let forsinkelse, fra der trykkes på udløserknappen, og til lukkeren udløses.
- Det tager længere tid end normalt at gemme billeder.
- Rød-øje-reduktion giver muligvis ikke det ønskede resultat i alle situationer.
- I visse situationer kan rød-øje-reduktion blive anvendt unødvendigt på områder af et billede. Vælg i sådanne tilfælde en anden flashindstilling, og tag billedet igen.

Brug af selvudløseren

Kameraet har en selvudløser, som udløser lukkeren ca. ti sekunder efter, at du har trykket på udløserknappen.

1 Tryk på ◀ på multivælgeren (⊙).



2 Vælg ON, og tryk på OK-knappen.

- Hvis du ikke anvender en indstilling ved at trykke på OK-knappen i løbet af et par sekunder, annulleres valget.
- Når optageindstillingen er motivprogrammet **Kæledyrsportræt**, vises (Kæledyrsportr. auto udl.) (👁6). Selvudløseren kan ikke bruges.

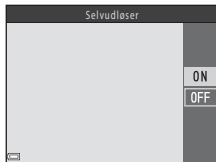

3 Komponer billedet, og tryk udløserknappen halvt ned.

- Fokus og eksponering er indstillet.



4 Tryk udløserknappen helt ned.

- Nedtællingen starter. Selvudløserlampen blinker og lyser derefter vedvarende, ca. et sekund før lukkeren udløses.
- Når lukkeren udløses, indstilles selvudløseren til **OFF**.
- Tryk på udløserknappen igen for at stoppe nedtællingen.

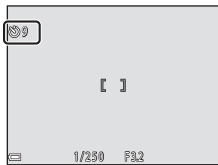

Selvudløserindstillingen

Indstillingen er muligvis ikke tilgængelig i visse optageindstillinger (👁17).

Brug af makroindstilling

Brug makroindstilling, når du tager nærbilleder.

- 1 Tryk på ▼ på multivælgeren (👉).



- 2 Vælg **ON**, og tryk på **OK**-knappen.

- Hvis du ikke anvender en indstilling ved at trykke på **OK**-knappen i løbet af et par sekunder, annulleres valget.



- 3 Flyt zoomknappen for at indstille zoom til en position, hvor 👉 og zoomindikatoren lyser grønt.

- Når zoom er indstillet til en position, hvor 👉 og zoomindikatoren lyser grønt, kan kameraet fokusere på motiver helt ned til ca. 30 cm fra objektivet. Når zoom er ved den position, hvor 📏 vises, kan kameraet fokusere på motiver helt ned til ca. 10 cm fra objektivet.



👍 Bemærkninger om brug af flashen

Flashen kan muligvis ikke oplyse hele motivet ved afstande på mindre end 50 cm.

📝 Makroindstillingen

- Indstillingen er muligvis ikke tilgængelig i visse optageindstillinger (👁️17).
- Den indstilling, der anvendes i 📷-indstilling (auto), gemmes i kameraets hukommelse, også selvom kameraet slukkes.

Justering af lysstyrke (Eksponeringskompensation)

Du kan justere den generelle billedlysstyrke.

1 Tryk på ► på multivælgeren (☒).



2 Vælg en kompensationsværdi, og tryk på **OK**-knappen.

- Indstil en positiv (+) værdi, for at gøre billedet lysere.
- Indstil en negativ (-) værdi, for at gøre billedet mørkere.
- Kompensationsværdien anvendes, også selvom du ikke trykker på **OK**-knappen.

















































Eksponeringskompensationsværdi

- Indstillingen er muligvis ikke tilgængelig i visse optageindstillinger (📷17).
- Den indstilling, der anvendes i -indstilling (auto), gemmes i kameraets hukommelse, også selvom kameraet slukkes.

Standardindstillinger

Standardindstillingerne for de enkelte optageindstillinger er beskrevet herunder.

| | Flash ( 11) | Selvudløser ( 14) | Makro ( 15) | Eksponeringskompensation ( 16) |
|--|--|--|--|---|
|  (auto motivvælger) |  AUTO ¹ | Fra | Fra ² | 0.0 |
| Motiv | | | | |
|  (portræt) |   | Fra | Fra ³ | 0.0 |
|  (landskab) |  ³ | Fra | Fra ³ | 0.0 |
|  (sport) |  ³ | Fra ³ | Fra ³ | 0.0 |
|  (aftenportræt) |   ⁴ | Fra | Fra ³ | 0.0 |
|  (fest/indendørs) |   ⁵ | Fra | Fra ³ | 0.0 |
|  (strand) |  AUTO | Fra | Fra ³ | 0.0 |
|  (sne) |  AUTO | Fra | Fra ³ | 0.0 |
|  (solnedgang) |  ³ | Fra | Fra ³ | 0.0 |
|  (skumring/ morgengry) |  ³ | Fra | Fra ³ | 0.0 |
|  (aftenlandskab) |  ³ | Fra | Fra ³ | 0.0 |
|  (nærbillede) |  ³ | Fra | Til ³ | 0.0 |
|  (mad) |  ³ | Fra | Til ³ | 0.0 |
|  (fyrværkeri) |  ³ | Fra ³ | Fra ³ | 0.0 ³ |
|  (modlys) |  ³ | Fra | Fra ³ | 0.0 |
|  (kæledyrportræt) |  ³ |  ⁶ | Fra | 0.0 |
| SE (specialeffekter) |  ³ | Fra | Fra | 0.0 |
|  (smart-portræt) |  AUTO ⁷ | Fra ⁸ | Fra ³ | 0.0 |
|  (auto) |  AUTO | Fra | Fra | 0.0 |

- 1 Kameraet vælger automatisk den flashindstilling, der egner sig til det motiv, det har valgt.  (fra) kan vælges manuelt.
- 2 Indstillingen kan ikke ændres. Skifter automatisk til makroindstilling, når kameraet vælger **Nærbillede**.
- 3 Indstillingen kan ikke ændres.
- 4 Indstillingen kan ikke ændres. Flashindstillingen er fastsat til udfyldningsflash med langtidssynkronisering med rød-øje-reduktion.
- 5 Langtidssynkronisering med indstillingen rød-øje-reduktion kan muligvis anvendes.
- 6 Selvdøseren kan ikke bruges. Kæledyrsportr. auto udl. kan aktiveres eller deaktiveres (6).
- 7 Kan ikke bruges, når **Undgå lukkede øjne** er indstillet til **Til**.
- 8 Kan indstilles, når **Smil-timer** er indstillet til **Fra**.

Funktioner, der ikke kan bruges samtidig

Visse funktioner kan ikke bruges sammen med andre menuelementer.

| Begrænset funktion | Indstilling | Beskrivelse |
|--------------------|---------------------------|---|
| Flashindstilling | Kontinuerlig (👁️46) | Når Kontinuerlig er valgt, kan flashen ikke bruges. |
| | Undgå lukkede øjne (👁️48) | Når Undgå lukkede øjne er indstillet til Til , kan flashen ikke bruges. |
| Selvdløser | Smil-timer (👁️47) | Når Smil-timer er valgt, kan selvdløseren ikke bruges. |
| Kontinuerlig | Selvdløser (👁️14) | Indstillingen ændres til Enkelt , når selvdløseren anvendes. |
| Lukkerlyd | Kontinuerlig (👁️46) | Når Kontinuerlig er valgt, deaktiveres lukkerlyden. |

Fokusering

Fokuspunktet varierer afhængigt af optageindstillingen.

Brug af ansigtsregistrering

I følgende optageindstillinger anvender kameraet ansigtsregistrering til automatisk at fokusere på personers ansigter.

- **Portræt** eller **Aftenportræt** i **Smil**-indstilling (auto motivvælger) (👁️3)
- **Portræt** eller **Aftenportræt** i motivprogram (👁️4)
- Indstillingen Smart-portræt (👁️8)

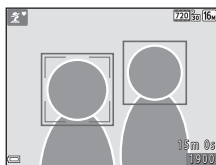

Hvis kameraet registrerer mere end ét ansigt, indrammes det ansigt, kameraet fokuserer på, af en dobbelt ramme, og de andre ansigter indrammes af en enkelt ramme.

Hvis der ikke registreres ansigter, når udløserknappen trykkes halvt ned, fokuserer kameraet på motivet i midten af billedet.

Bemærkninger om ansigtsregistrering

- Kameraets evne til at registrere ansigter afhænger af mange faktorer, bl.a. den retning ansigterne ser i.
- Kameraet kan muligvis ikke registrere ansigter i følgende situationer:
 - Når ansigter er delvist tildækkede af solbriller eller lignende
 - Når ansigter fylder for meget eller for lidt på billedet

Brug af blødere hudtone

Når lukkeren udløses, mens du bruger en af nedenstående optageindstillinger, registrerer kameraet persons ansigter og behandler billedet, så hudtonen bliver blødere (op til tre ansigter).

- Indstillingen Smart-portræt (📷8)
- **Portræt** eller **Aftenportræt** i **Smil**-indstilling (auto motivvælger) (📷3)
- **Portræt** eller **Aftenportræt** i motivprogram (📷4)

Bemærkninger om blødere hudtone

- Det kan tage længere tid at gemme billederne, når de er taget.
- Under visse optageforhold kan de ønskede resultater for blødere hudtone muligvis ikke opnås, og funktionen Blødere hudtone kan blive anvendt på områder af billedet, hvor der ikke er ansigter.

Motiver, der ikke er egnede til autofokus

Kameraet fokuserer muligvis ikke som forventet i følgende situationer. I sjældne tilfælde er motivet ikke i fokus, selvom fokusområdet og fokusindikatoren lyser grønt:

- Motivet er meget mørkt
- Motiver med meget forskellig lysstyrke er med på billedet (for eksempel hvis solen er bag motivet, så motivet er meget mørkt)
- Ingen kontrast mellem motivet og omgivelserne (f.eks. når et portrætmotiv står foran en hvid væg iført en hvid skjorte)
- Flere motiver har forskellig afstand til kameraet (for eksempel et motiv i et bur)
- Motiver med gentagne mønstre (persiener, bygninger med mange rækker ensartede vinduer etc.)
- Motivet bevæger sig hurtigt

I ovenstående situationer kan du prøve at trykke udløserknappen halvt ned for at fokusere igen flere gange, eller du kan fokusere på et andet motiv med samme afstand fra kameraet som det ønskede motiv og bruge fokuslås (📷22).

Fokuslås

Optagelse med fokuslås anbefales, når kameraet ikke aktiver fokuspunktet med det ønskede motiv.

1 Vælg -indstilling (auto) (10).

2 Placer motivet midt i billedet, og tryk udløserknappen halvt ned.

- Kontroller, at fokuspunktet lyser grønt.
- Fokus og eksponering er låst.

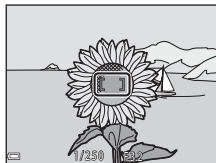

3 Omkomponer billedet uden at løfte fingeren.

- Pas på at holde samme afstand mellem kameraet og motivet.



4 Tryk udløserknappen helt ned for at tage billedet.



Zoom under billedvisning

Flyt zoomknappen mod **T** (🔍) i fuldskærmsvisning (📖 16) for at zoome ind på billedet.

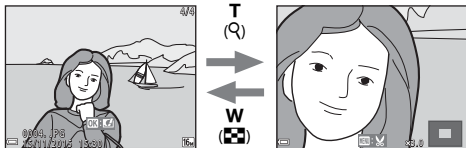

Billedet vises i fuldskærmsvisning.

Der zoomes ind på billedet.

- Du kan ændre zoomforholdet ved at flytte zoomknappen mod **W** (📐) eller **T** (🔍).
- Tryk på ▲▼◀▶ på multivælgeren for at se et andet område af billedet.
- Tryk på OK-knappen for at vende tilbage til fuldskærmsvisning, når der vises et zoomet billede.



Beskæring af billeder

Når der vises et zoomet billede, kan du trykke på **MENU**-knappen for at beskære billedet, så det kun indeholder den synlige del og gemme denne del som en separat fil (📷30).

Miniaturevisning, kalendervisning

Flyt zoomknappen mod **W** (📷) i fuldskærmsvisning (📖 16) for at få vist billeder som miniaturer.



Fuldskærmsvisning



Miniaturevisning



Kalendervisning

- Du kan ændre antallet af viste miniaturer ved at flytte zoomknappen mod **W** (📷) eller **T** (🔍).
- Når du bruger miniaturevisningsindstilling, skal du trykke på **▲▼◀▶** på multivælgeren for at vælge et billede og derefter trykke på **OK**-knappen for at vise billedet i fuldskærmsvisning.
- Når du bruger kalendervisningsindstilling, skal du trykke på **▲▼◀▶** for at vælge en dato og derefter trykke på **OK**-knappen for at få vist de billeder, der er optaget på denne dag.

Bemærkninger om kalendervisning

Billeder, der er taget, mens kameraets dato ikke har været indstillet, behandles som billeder, der er taget den 1. januar 2015.

Redigering af stillbilleder

Før redigering af billeder

Du kan let redigere billeder på dette kamera. Redigerede kopier gemmes som separate filer.

- Redigerede kopier gemmes med samme dato og klokkeslæt for optagelsen som originalen.



Begrænsninger for billedredigering

- Et billede kan redigeres op til 10 gange.
- Du kan muligvis ikke redigere billeder af en vis størrelse eller med visse redigeringsfunktioner.

Hurtige effekter: Ændring af farveglød eller stemning

| Hurtig effekttype | Beskrivelse |
|--|--|
| Legetøjskamera effekt 1/Legetøjskamera effekt 2/Krydsbehandling (rød)/Krydsbehandling (gul)/Krydsbehandling (grøn)/Krydsbehandling (blå) | Justerer primært farveglød og skaber et andet udseende for billedet. |
| Softfilter/Fiskeøje/Stjernefilter/Miniatureffekt | Behandler billeder med forskellige effekter. |

- 1 Få vist det billede, du vil anvende en effekt på, i fuldskærmsvisning, og tryk på **OK**-knappen.



- 2 Brug **▲▼◀▶** på multivælgeren til at vælge den ønskede effekt, og tryk på **OK**-knappen.



- Flyt zoomknappen (**📖** 1) mod **T** (**🔍**) for at skifte til fuldskærmsvisning eller mod **W** (**📐**) for at skifte til miniaturevisning.
- Tryk på **MENU**-knappen for at afslutte uden at gemme dit redigerede billede.







- 3 Vælg **Ja**, og tryk på **OK**-knappen.

- Der oprettes en redigeret kopi.

D-Lighting: Forbedring af lysstyrke og kontrast



Tryk på -knappen (billedvisningsindstilling) → vælg et billede → MENU-knap → D-Lighting
→ -knap

Brug   på multivælgeren til at vælge **OK**, og tryk på -knappen.

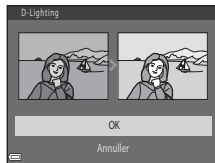
- Den redigerede version vises til højre.
- Vælg **Annuller**, og tryk på -knappen for at afslutte uden at gemme kopien.



Blødere hudtone: Brug af Blødere hudtone

Tryk på -knappen (billedvisningsindstilling) → vælg et billede → MENU-knap → Blødere hudtone → -knap

1 Brug ▲▼ på multivælgeren til at vælge graden af den anvendte effekt, og tryk på -knappen.

- Bekræftelsesdialogboksen vises med ansigtet, hvor effekten blev anvendt, forstørret på skærmen.
- Tryk på  for at afslutte uden at gemme kopien.

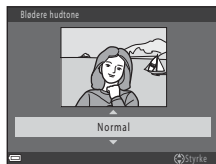

2 Se resultatet på forhånd, og tryk på -knappen.



- Hudtonen på op til 12 ansigter startende med ansigtet tættest på midten af billedet bliver gjort blødere.
- Brug  for at få vist et andet ansigt, hvis mere end ét ansigt blev behandlet.
- Tryk på MENU-knappen for at justere graden af den anvendte effekt. Skærmen vender tilbage til det, der blev vist i trin 1.



Bemærkninger om blødere hudtone

- Funktionen Blødere hudtone kan ikke anvendes, hvis der ikke registreres ansigter på billedet.
- Afhængigt af den retning, ansigterne ser i, eller ansigternes lysstyrke, kan kameraet måske ikke registrere ansigter nøjagtigt, eller funktionen Blødere hudtone udføres måske ikke som forventet.

Lille billede: Reduktion af et billedes størrelse

Tryk på -knappen (billedvisningsindstilling) → vælg et billede → MENU-knap → Lille billede → -knap

1 Brug ▲▼ på multivælgeren til at vælge den ønskede kopistørrelse, og tryk på -knappen.

- For billeder, der er taget med billedindstilling  **4608×2592** vises kun **640×360**.

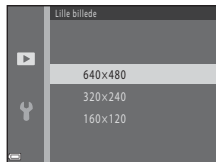

2 Vælg **Ja**, og tryk på -knappen.

- Der oprettes en redigeret kopi (komprimeringsgrad ca. 1:16).



Beskæring: Oprettelse af en beskåret kopi

1 Flyt zoomknappen for at forstørre billedet (0-23).

2 Juster kopiens komposition, og tryk på **MENU**-knappen.

- Flyt zoomknappen mod **T** (Q) eller **W** (R) for at justere zoomforholdet. Indstil det zoomforhold, hvor  vises.
- Brug **▲▼◀▶** på multivælgeren til at rulle billedet, så kun den del, der skal kopieres, er synlig på skærmen.

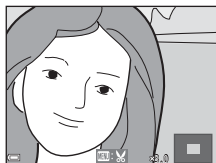

3 Vælg **Ja**, og tryk på **OK**-knappen.

- Der oprettes en redigeret kopi.



Billedstørrelse

Når billedstørrelsen af den beskårne kopi er 320 × 240 eller mindre, vises billedet i en mindre størrelse under billedvisning.

Beskæring af billedet i dets aktuelle højformat

Brug **Roter billede** (0-52) til at rotere billedet, så det vises i liggende retning. Roter det beskårne billede tilbage til højformat efter beskæring af billedet.

Tilslutning af kameraet til et tv (visning af billeder på et tv)

Slut kameraet til et tv med et A/V-kabel (0671) for at vise billeder eller afspille videoer på tv'et.

1 Sluk kameraet, og slut det til tv'et.

- Kontroller, at stikkene vender rigtigt. Sæt ikke stik skråt i, og tag dem ikke skråt ud, når de sættes i eller tages ud.

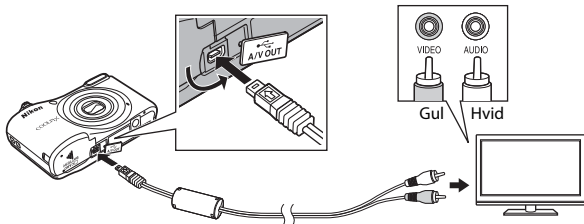

2 Indstil tv-indgangen til ekstern videoindgang.

- Se dokumentationen til tv'et for at få nærmere oplysninger.

3 Hold -knappen nede for at tænde kameraet.

- Billederne vises på tv'et.
- Kameraets skærm tændes ikke.

Hvis billederne ikke vises på tv'et

Kontroller, at **Videostandard** (0664) i opsætningsmenuen er i overensstemmelse med de standarder, der anvendes af dit tv.

Tilslutning af kameraet til en printer (Direct Print)

Brugere af PictBridge-kompatible printere kan slutte kameraet direkte til printeren og udskrive billeder uden brug af en computer.

Tilslutning af kameraet til en printer

1 Sluk kameraet.

2 Tænd printeren.

- Tjek printerindstillingerne.

3 Slut kameraet til printeren med USB-kablet.

- Kontroller, at stikkene vender rigtigt. Sæt ikke stik skråt i, og tag dem ikke skråt ud, når de sættes i eller tages ud.

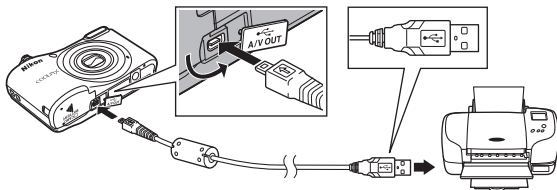

4 Tænd kameraet.

- **PictBridge**-opstartsbilledet (1) vises på kameraets skærm efterfulgt af skærmen **Udskriv valgte billeder** (2).



Udskrivning af særskilte billeder

1 Slut kameraet til en printer (632).

2 Brug multivælgeren til at vælge det ønskede billede, og tryk på **OK**-knappen.

- Flyt zoomknappen mod **W** (☐) for at skifte til miniaturrevisning eller mod **T** (Ⓚ) for at skifte til fuldskræmsvisning.

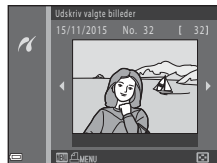

3 Brug **▲▼** til at vælge **Antal**, og tryk på **OK**-knappen.

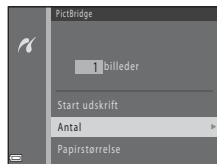

- 4 Vælg det ønskede antal kopier (op til ni), og tryk på **OK**-knappen.



- 5 Vælg **Papirstørrelse**, og tryk på **OK**-knappen.

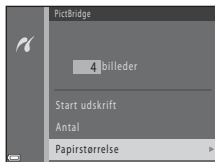

- 6 Vælg den ønskede papirstørrelse, og tryk på **OK**-knappen.

- Hvis du vil anvende den papirstørrelse, der er konfigureret på printeren, skal du vælge **Standard** som indstilling for papirstørrelse.
- De tilgængelige indstillinger for papirstørrelse på kameraet kan variere, afhængigt af den printer du bruger.

- 7 Vælg **Start udskrift**, og tryk på **OK**-knappen.

- Udskrivningen starter.

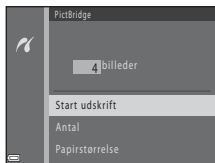

- 8 Sluk kameraet, og tag USB-kablet ud, når udskrivningen er færdig.

Udskrivning af flere billeder

- 1 Slut kameraet til en printer (☎32).
- 2 Når skærmen **Udskriv valgte billeder** vises, skal du trykke på **MENU**-knappen.



- 3 Brug ▲▼ på multivælgeren til at vælge **Papirstørrelse**, og tryk på **OK**-knappen.

- Tryk på **MENU**-knappen for at lukke udskriftsmenuen.

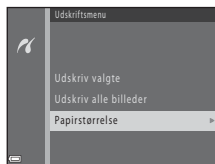

- 4 Væg den ønskede papirstørrelse, og tryk på **OK**-knappen.





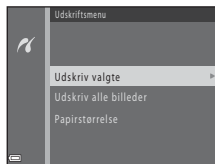



- Hvis du vil anvende den papirstørrelse, der er konfigureret på printerne, skal du vælge **Standard** i indstillingen for papirstørrelse.
- De tilgængelige indstillinger for papirstørrelse på kameraet kan variere, afhængigt af den printer du bruger.

- 5 Væg **Udskriv valgte** eller **Udskriv alle billeder**, og tryk på **OK**-knappen.



Udskriv valgte

Vælg billeder (op til 99) og antal kopier for hvert billede (op til ni).

- Brug  på multivælgeren til at vælge billeder, og brug   til at angive det antal kopier, der skal udskrives.
- Billeder, der er valgt til udskrivning, angives med  og tallet, der angiver det antal kopier, der skal udskrives. Hvis der ikke er angivet et antal kopier for billeder, annulleres valget.
- Flyt zoomknappen mod **T** () for at skifte til fuldskærmsvisning eller mod **W** () for at skifte til miniaturevisning.
- Tryk på -knappen, når du er færdig.
- Når skærmen til højre vises, skal du vælge **Start udskrift** og trykke på -knappen for at starte udskrivningen.

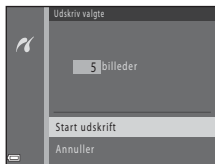

Udskriv alle billeder

Der udskrives én kopi af alle billeder, som er gemt i den indbyggede hukommelse eller på hukommelseskortet.

- Når skærmen til højre vises, skal du vælge **Start udskrift** og trykke på -knappen for at starte udskrivningen.

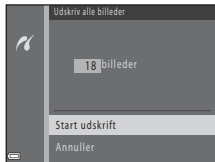

6 Sluk kameraet, og tag USB-kablet ud, når udskrivningen er færdig.

Optagelse af videoer

- Hvis der ikke er sat et hukommelseskort i (dvs. når du bruger kameraets indbyggede hukommelse), er **Videoindstillinger** (🔘54) indstillet til **480p** **480/30p** eller **240p** **240/30p**. **720p** **720/30p** kan ikke vælges.

1 Vis optageskærmen.

- Tjek den resterende videooptagetid.
- Hvis **Billedinfo**, i **Skærmindstillinger** (🔘59) i opsætningsmenuen er indstillet til **Videoramme+auto info**, kan det område, der er synligt i videoen, kontrolleres, før videooptagelsen startes.
- Ved optagelse af videoer er billedvinklen (dvs. det område, der er synligt i rammen) smallere i forhold til stillbilleder.

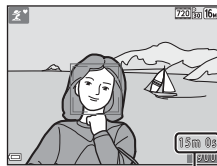

Resterende videooptagetid

2 Tryk på ●-knappen (🔘 videooptageknop) for at starte en videooptagelse.

- Kameraet fokuserer på motivet i midten af billedet.

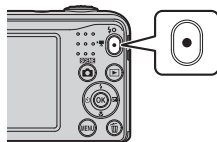

3 Tryk på ●-knappen (🔘 videooptageknop) igen for at stoppe optagelsen.

Maksimal videolængde

Individuelle videofiler kan ikke overstige 4 GB i størrelse eller 29 minutter i længde, selvom der er tilstrækkelig ledig plads på hukommelseskortet til længere optagelse.

- Den maksimale videolængde for en enkelt video vises på optageskærmen.
- Optagelsen kan stoppe før en af grænserne er nået, hvis kameraets temperatur bliver høj.
- Den faktiske længde kan variere afhængig af videoens indhold, motivbevægelser og typen af hukommelseskort.

Bemærkninger om lagring af billeder og optagelse af videoer

Indikatoren, der viser antallet af resterende billeder, eller indikatoren, der viser den maksimale videolængde, blinker, mens billeder gemmes, eller mens en video optages. **Åbn ikke dækslet til batterikammeret/ hukommelseskortet, og tag ikke batterierne eller hukommelseskortet ud**, mens en indikator blinker. Det kan medføre tab af data eller beskadigelse af kameraet eller hukommelseskortet.

Bemærkninger om videooptagelse

- Hukommelseskort med en SD-hastighedsklasse på 6 eller hurtigere anbefales til optagelse af videoer (🔗19). Videooptagelse kan stoppe uventet, hvis der bruges hukommelseskort med en lavere hastighedsklasse.
- Forstørrelsesgraden for optisk zoom kan ikke ændres, når optagelsen er startet.
- Brug zoomknappen til at betjene digital zoom under videooptagelse. Zoomområdet er mellem forstørrelsesgraden for den optiske zoom inden videooptagelse og op til 4x.
- Billedkvaliteten kan blive forringet, når digital zoom anvendes.
- Lyde fra brug af zoomknappen, autofokusbevægelser i objektivet og blændefunktioner, når lysterken ændres, kan blive optaget.
- Udtværing (🔗3), der er synlig på skærmen under videooptagelse, optages sammen med videoer. Det anbefales at undgå lyse objekter som f.eks. solen, refleksioner fra solen og elektrisk lys.
- Afhængig af afstanden til motivet eller den anvendte grad af zoom kan motiver med gentagne mønstre (tekstiler, gittervinduer etc.) indeholde farvede striber (interferensmønstre, moiré etc.) under videooptagelse eller afspilning. Dette sker, når mønsteret i motivet og billedsensorens layout forstyrrer hinanden og er ikke en fejlfunktion.

✓ Kamertemperatur

- Kameraet kan blive varmt under optagelse af videoer i længere tid, eller når kameraet bruges i varme områder.
- Hvis kameraet bliver meget varmt indvendigt under optagelse af videoer, holder det automatisk op med at optage.
Den resterende tid, før kameraet stopper optagelsen (🕒10s), vises.
Når kameraet er holdt op med at optage, slukker det sig selv.
Lad kameraet være slukket, indtil det er kølet ned indvendigt.

✓ Bemærkninger om autofokus

Autofokus fungerer muligvis ikke som forventet (👁️21). Hvis det skulle ske, kan du prøve følgende:

1. Indstil **Autofokusindstilling** i videomenuen til **Enkelt AF** (standardindstilling), før du begynder at optage videoen.
2. Komponer billedet med et andet motiv, som befinder sig i samme afstand fra kameraet som det ønskede motiv, så motivet er midt i billedet, tryk på ●-knappen (📷 videooptageknop) for at begynde at optage, og komponer derefter billedet igen.

Afspilning af videoer

Tryk på ▶-knappen for at skifte til afspilningsindstilling.

Videor vises med videoindstillingsikonet (👁️54).

Tryk på 🔊-knappen for at afspille videoer.



Videoindstillinger

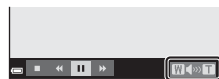

Indikator for lydstyrke

- Flyt zoomknappen for at justere lydstyrken (📖 1).

Tilgængelige funktioner under afspilning

Der vises knapper til billedvisning på skærmen.

Nedenstående handlinger kan udføres ved at bruge ◀▶ på multivælgeren til at vælge en knap og trykke på OK-knappen.



| Funktion | Ikon | Beskrivelse |
|---------------|------|--|
| Spole tilbage | ◀ | Hold OK-knappen nede for at spole videoen tilbage. |
| Spole frem | ▶ | Hold OK-knappen nede for at spole videoen frem. |
| Pause | ⏸ | Midlertidigt stop af afspilning. Nedenstående handlinger kan udføres under et midlertidigt stop. |
| | | ⏮ Spol videoen et billede tilbage. Hold OK-knappen nede for at spole kontinuerligt tilbage. |
| | | ⏭ Spol videoen et billede frem. Hold OK-knappen nede for at spole kontinuerligt frem. |
| | ▶ | Fortsæt afspilning. |
| Afslut | ■ | Vend tilbage til fuldskræmsvisning. |

Tilgængelige elementer i optagemenuerne

Indstillingerne herunder kan ændres ved at trykke på **MENU**-knappen under optagelse.

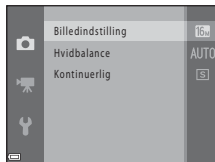

De indstillinger, der kan ændres, varierer afhængigt af optageindstilling som vist herunder.







| | Indstillingen Auto motivvælger | Motiv | Specialeffekter | Smart-portræt | Autoindstilling |
|-----------------------------|--------------------------------------|-------|-----------------|---------------|-----------------|
| Billedindstilling (☞42) | ✓ | ✓ | ✓ | ✓ | ✓ |
| Hvidbalance (☞44) | - | - | - | - | ✓ |
| Kontinuerlig (☞46) | - | - | - | - | ✓ |
| Blødere hudtone (☞47) | - | - | - | ✓ | - |
| Smil-timer (☞47) | - | - | - | ✓ | - |
| Undgå lukkede øjne (☞48) | - | - | - | ✓ | - |

Optagemenuen (for -indstilling (auto))

Billedindstillinger (billedstørrelse og -kvalitet)

Skift til optageindstilling → MENU-knap → Optagemenu → Billedindstilling → -knap

Vælg den kombination af billedstørrelse og komprimeringsgrad, der anvendes, når billeder gemmes. Jo højere billedindstilling, jo større kan billedet udskrives, og jo lavere komprimeringsgrad, jo højere billedkvalitet, men antallet af billeder, der kan gemmes, reduceres.

| Indstilling* | Komprimeringsgrad | Billedformat (vandret i forhold til lodret) |
|--|-------------------|--|
|  * 4608×3456 ★ | Ca. 1:4 | 4:3 |
|  4608×3456 (standardindstilling) | Ca. 1:8 | 4:3 |
|  3264×2448 | Ca. 1:8 | 4:3 |
|  2272×1704 | Ca. 1:8 | 4:3 |
|  1600×1200 | Ca. 1:8 | 4:3 |
|  640×480 | Ca. 1:8 | 4:3 |
|  4608×2592 | Ca. 1:8 | 16:9 |

* Det samlede antal billeder, der er taget, og antallet af pixels, der er taget, vandret og lodret.
Eksempel:  **4608×3456** = ca. 16 megapixels, 4608 × 3456 pixels

Bemærkninger om billedindstilling

- Billedindstillingen kan også ændres i andre optageindstillinger end -indstilling (auto). Den ændrede indstilling anvendes også i andre optageindstillinger.
- Indstillingen ændres muligvis ikke, når du bruger visse indstillinger i andre funktioner.

Antallet af billeder, der kan gemmes







- Du kan se det omtrentlige antal billeder, der kan gemmes, på skærmen under optagelse ( 10).
- Bemærk, at pga. JPEG-komprimering kan antallet af billeder, der kan gemmes, variere meget afhængig af billedindholdet, også når du bruger hukommelseskort med samme kapacitet og samme billedindstilling. Endvidere kan antallet af billeder, der kan gemmes, variere afhængig af hukommelseskortets mærke.
- Hvis antallet af resterende billeder er 10.000 eller flere, vises antallet af resterende billeder som "9999".

Hvidbalance (justering af farveglød)



Vælg -indstilling (auto) → MENU-knap → Hvidbalance → -knap

Juster hvidbalancen, så den passer til lyskilden eller vejrforholdene, for at farverne i billedet stemmer overens med det, du ser med dit øje.

- Brug **Auto** i de fleste situationer. Skift indstilling, når du vil ændre farvegløden i det billede, du tager.

| Indstilling | Beskrivelse |
|--|---|
| AUTO Auto (standardindstilling) | Hvidbalancen justeres automatisk, så den passer til lysforholdene. |
| PRE Forudind. manuel | Bruges, når det ønskede resultat ikke opnås med Auto , Glødelampe etc. ( 45). |
|  Dagslys | Hvidbalance justeret til direkte sollys. |
|  Glødelampe | Bruges under glødelamper. |
|  Lysstofrør | Bruges under lysstofrør. |
|  Overskyet | Bruges ved fotografering i overskyet vejr. |
|  Flash | Bruges sammen med flashen. |

Bemærkninger om hvidbalance

- Indstil flashen til  (fra), når hvidbalance er indstillet til andet end **Auto** og **Flash** (11).
- Indstillingen ændres muligvis ikke, når du bruger visse indstillinger i andre funktioner.

Brug af Forudind. manuel

Brug nedenstående fremgangsmåde til at måle hvidbalanceværdien under det lys, der anvendes ved optagelse.

1 Placer en hvid eller grå referencegenstand under det lys, der anvendes ved optagelse.

2 Brug ▲▼ på multivælgeren til at vælge **Forudind. manuel** i menuen **Hvidbalance**, og tryk på **OK**-knappen.

- Kameraet zoomer ind til positionen for måling af hvidbalance.

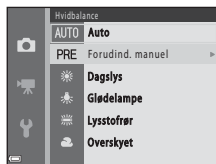

3 Vælg **Mål**, og indram referenceobjektet i målevinduet.

- Vælg **Annuller**, og tryk på **OK**-knappen for at anvende den senest målte værdi.

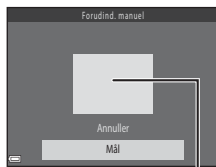

Målevindue

4 Tryk på **OK**-knappen for at måle værdien.



- Lukkeren udløses, og målingen er udført. Ingen billeder gemmes.

✓ Bemærkninger om Forudind. manuel

Der kan ikke måles en værdi for flashbelysning med **Forudind. manuel**. Indstil **Hvidbalance** til **Auto** eller **Flash** ved optagelse med flash.

Kontinuerlig optagelse

Vælg -indstilling (auto) → MENU-knap → Kontinuerlig → -knap

| Indstilling | Beskrivelse |
|---|---|
|  Enkelt (standardindstilling) | Der tages ét billede, hver gang der trykkes på udløserknappen. |
|  Kontinuerlig | Når udløserknappen holdes helt nede, tages der billeder kontinuerligt. <ul style="list-style-type: none">Billedhastigheden for kontinuerlig optagelse er ca. 1,2 bps, og det maksimale antal kontinuerlige optagelser er ca. 6 (når billedindstillingen er  4608x3456). |

Bemærkninger om kontinuerlig optagelse

- Når **Kontinuerlig** er valgt, kan flashen ikke bruges. Fokusering, eksponering og hvidbalance er fastsat til værdierne for det første billede i hver serie.
- Billedhastigheden for kontinuerlig optagelse varierer afhængigt af den aktuelle billedindstilling, det hukommelseskort, du bruger, eller optageforholdene.
- Indstillingen ændres muligvis ikke, når du bruger visse indstillinger i andre funktioner.

Menuen Smart-portræt

- Se "Billedindstillinger (billedstørrelse og -kvalitet)" (042) for at få oplysninger om **Billedindstilling**.

Blødere hudtone

Skift til indstillingen Smart-portræt → MENU-knap → Blødere hudtone → OK-knap

| Indstilling | Beskrivelse |
|--|--|
|  Til (standardindstilling) | Når lukkeren udløses, registrerer kameraet en eller flere personers ansigter (op til tre) og behandler billedet for at gøre hudtonen blødere, før billedet gemmes. |
| Fra | Deaktiverer Blødere hudtone. |

Resultatet af effekten Blødere hudtone på motivet kan ikke kontrolleres under komponering af billeder til optagelse. Tjek resultatet i billedvisningsindstilling, når du har taget billeder.

Smil-timer

Skift til indstillingen Smart-portræt → MENU-knap → Smil-timer → OK-knap

Kameraet registrerer personers ansigter og udløser derefter automatisk lukkeren, når der registreres et smilende ansigt.

| Indstilling | Beskrivelse |
|--|-------------------------|
|  Til (standardindstilling) | Aktiverer Smil-timer. |
| Fra | Deaktiverer Smil-timer. |

Undgå lukkede øjne

Skift til indstillingen Smart-portræt → MENU-knap → Undgå lukkede øjne → -knap

| Indstilling | Beskrivelse |
|---|---|
|  Til | Kameraet udløser automatisk lukkeren to gange ved hver optagelse og gemmer ét billede, hvor motivets øjne er åbne. <ul style="list-style-type: none">• Hvis kameraet har gemt et billede, hvor motivets øjne muligvis er lukkede, vises Et motiv på billedet har lukkede øjne. i nogle få sekunder.• Flashen kan ikke bruges. |
| Fra (standardindstilling) | Deaktiverer Undgå lukkede øjne. |

Billedvisningsmenuen

- Se "Redigering af stillbilleder" (🔧25) for at få oplysninger om billedredigeringsfunktioner.

Lysbilledshow

Tryk på ▶-knapen (billedvisningsindstilling) → MENU-knap → Lysbilledshow → OK-knap

Vis billeder et efter et i et automatisk "lys billedshow". Når videoer vises i lysbilledshowet, vises kun det første billede af hver video.

1 Brug ▲▼ på multivælgeren til at vælge **Start**, og tryk på OK-knappen.

- Lysbilledshowet begynder.
- Du kan gentage lysbilledshowet automatisk ved at vælge **Sløjfe** og trykke på OK-knappen, før du vælger **Start**.
- Den maksimale afspilningstid er op til ca. 30 minutter, selvom **Sløjfe** er aktiveret.

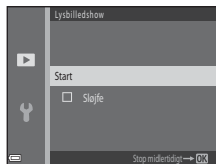

2 Vælg Afslut eller Genstart.



- Skærmen til højre vises, når lysbilledshowet er afsluttet eller stoppet midlertidigt. Vælg ▶, og tryk på OK-knappen for at afslutte lysbilledshowet. Vælg ▶, og tryk på OK-knappen for at fortsætte lysbilledshowet.



Handlinger under billedvisning

- Brug ◀▶ til at få vist det forrige/næste billede. Tryk og hold nede for at spole tilbage/hurtigt frem.
- Tryk på OK-knappen for at stoppe lysbilledshowet midlertidigt eller afslutte det.

Beskyt

Tryk på -knappen (billedvisningsindstilling) → MENU-knap → Beskyt → -knap

Kameraet beskytter valgte billeder mod utilsigtet sletning.

Vælg billeder, der skal beskyttes, eller annuller beskyttelse af tidligere beskyttede billeder, fra skærmen til valg af billede (51).

Bemærk, at formatering af kameraets indbyggede hukommelse eller hukommelseskortet sletter beskyttede filer permanent (64).

Skærmen til valg af billede

Når en skærm til valg af billede som f.eks. den til højre vises under betjening af kameraet, skal du følge nedenstående fremgangsmåde for at vælge billederne.



1 Brug ◀▶ på multivælgeren til at vælge et billede.

- Flyt zoomknappen (📖 1) mod **T** (🔍) for at skifte til fuldskærmsvisning eller mod **W** (📐) for at skifte til miniaturevisning.
- Når du vælger et billede til **Roter billede**, eller når du bruger skærmen **Udskriv valgte billeder** til udskrivning af individuelle billeder, kan du kun vælge ét billede. Fortsæt til trin 3.

2 Brug ▲▼ til at vælge eller fravælge (eller til at angive antallet af kopier).



- Når et billede er valgt, vises et ikon sammen med billedet. Gentag trin 1 og 2 for at vælge flere billeder.





3 Tryk på Ⓞ-knappen for at anvende billedvalget.

- Når **Valgte billeder** er valgt, vises en bekræftelsesdialogboks. Følg vejledningen på skærmen.

Roter billede

Tryk på -knappen (billedvisningsindstilling) → MENU-knap → Roter billede → -knap

Angiv den retning, de gemte billeder skal vises i under billedvisning. Stillbilleder kan drejes 90 grader med uret eller 90 grader mod uret.

Vælg et billede på skærmen til valg af billede (51). Tryk på  på multivælgeren for at rotere billedet 90 grader, når skærmen Roter billede vises.



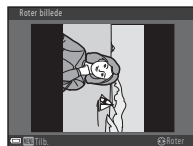

Roter 90 grader mod uret



Roter 90 grader med uret

Tryk på -knappen for at afslutte visningsretningen og gemme retningsoplysningerne sammen med billedet.

Kopier (kopiering mellem indbygget hukommelse og hukommelseskort)

Tryk på -knappen (billedvisningsindstilling) → MENU-knap → Kopier → -knap

Kopier billeder mellem den indbyggede hukommelse og et hukommelseskort.

- 1 Brug ▲▼ på multivælgeren til at vælge en destination, som billederne skal kopieres til, og tryk på -knappen.

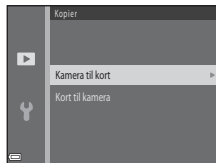

- 2 Vælg en kopieringsindstilling, og tryk på -knappen.

- Hvis du vælger indstillingen **Valgte billeder**, kan du bruge skærmen til valg af billede til at angive billeder (0051).

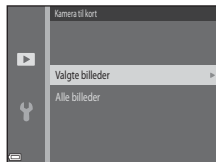

Bemærkninger om kopiering af billeder

- Kun filer i de formater, som dette kamera kan optage, kan kopieres.
- Funktionen garanteres ikke for billeder, der er taget med et kamera af et andet mærke, eller som er blevet ændret på en computer.

Kopiering til et hukommelseskort, der ikke indeholder billeder

Når kameraet skiftes til billedvisningsindstilling, vises **Hukommelsen indeholder ingen billeder**. Tryk på MENU-knappen for at vælge **Kopier**.



Videomenuen



Videoundstillinger

Skift til optageindstilling → MENU-knap → -menuikon → Videoundstillinger → -knap

Vælg den ønskede videoundstilling for optagelse.

- Hukommelseskort (klasse 6 eller højere) anbefales til optagelse af videoer (:19).



| Indstilling (Billedstørrelse/billedhastighed, filformat) | Billedstørrelse | Billedformat (vandret i forhold til lodret) |
|--|-----------------|--|
|  720/30p (standardindstilling*) | 1280 × 720 | 16:9 |
|  480/30p | 640 × 480 | 4:3 |
|  240/30p | 320 × 240 | 4:3 |

* Når der ikke er sat et hukommelseskort i (dvs. når kameraets indbyggede hukommelse bruges), er indstillingen  **480/30p** eller  **240/30p**.

Autofokusindstilling

Skift til optageindstilling → MENU-knap → -menuikon → Autofokusindstilling → -knap

Indstil, hvordan kameraet fokuserer i videoindstilling.



| Indstilling | Beskrivelse |
|--|---|
| AF-S Enkelt AF (standardindstilling) | Fokus låses fast, når der trykkes på  -knappen ( videooptageknap) for at starte en optagelse. Vælg denne indstilling, når afstanden mellem kameraet og motivet forbliver nogenlunde konstant. |
| AF-F Konstant AF | Kameraet fokuserer kontinuerligt. Vælg denne indstilling, når afstanden mellem kameraet og motivet ændrer sig betydeligt under optagelsen. Lyden af kameraet, når det fokuserer, kan muligvis høres i den optagede video. Det anbefales at bruge Enkelt AF for at forhindre, at lyden fra kameraets fokusering forstyrrer optagelsen. |

Opsætningsmenuen

Tidszone og dato

MENU-knap → -menuikon → Tidszone og dato → -knap

Indstil kameraets ur.

| Indstilling | Beskrivelse |
|--------------------|--|
| Dato og klokkeslæt | <ul style="list-style-type: none">• Brug   til at vælge et felt, og brug derefter   til at indstille datoen og klokkeslættet.• Vælg minutfeltet, og tryk derefter på -knappen for at afslutte.  |
| Datoformat | Vælg År/måned/dag , Måned/dag/år eller Dag/måned/år . |
| Tidszone | Indstil tidszone og sommertid. <ul style="list-style-type: none">• Når Rejsedestination () indstilles, efter at egen tidszone er indstillet () , beregnes tidsforskellen mellem rejsedestinationen og egen tidszone automatisk, og dato og klokkeslæt for det valgte område gemmes. |

Indstilling af tidszonen

- 1 Brug ▲▼ på multivælgeren til at vælge **Tidszone**, og tryk på **OK**-knappen.

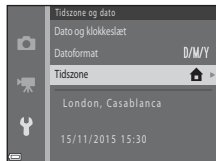

- 2 Vælg **Egen tidszone** eller **Rejsedestination**, og tryk på **OK**-knappen.

- Dato og klokkeslæt på skærmen ændres, afhængigt af om egen tidszone eller rejsedestination er valgt.

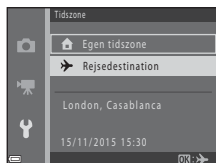

- 3 Tryk på ►.

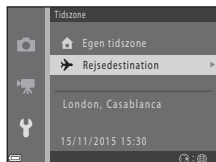

4 Brug ◀▶ til at vælge tidszonen.

- Tryk på ▲ for at aktivere sommertidsfunktionen; ☀ vises. Tryk på ▼ for at deaktivere sommertidsfunktionen.
- Tryk på OK-knappen for at anvende tidszonen.
- Hvis den korrekte tid for egen tidszone eller rejsedestinationstidszonen ikke vises, skal du indstille den korrekte tid i **Dato og klokkeslæt**.

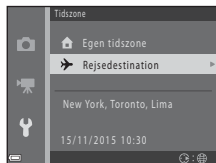
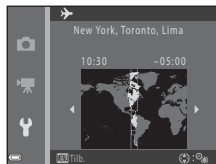





Skærmindstillinger

MENU-knap → -menuikon → Skærmindstillinger → -knap

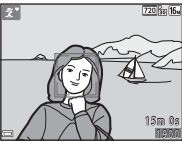

| Indstilling | Beskrivelse |
|-------------|--|
| Billedinfo. | Indstil, om der skal vises information på skærmen. |
| Lysstyrke | Vælg mellem fem indstillinger. <ul style="list-style-type: none">• Standardindstilling: 3 |

Billedinfo.

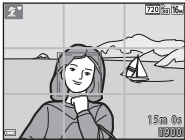
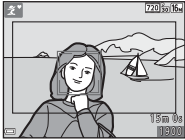
| | Optageindstilling | Billedvisningsindstilling |
|-------------------------------------|--|---|
| Vis info. |  |  |
| Auto info. (standardindstilling) | De aktuelle indstillinger og betjeningsguiden vises som ved Vis info. Hvis der ikke udføres handlinger inden for nogle få sekunder, skjules informationen som ved Skjul info. Informationen vises igen, næste gang handlingen udføres. | |
| Skjul info. |  |  |



| | Optageindstilling | Billedvisningsindstilling |
|-------------------------|---|--|
| Gitterlinjer+auto info. |  <p>Ud over de oplysninger, der vises med Auto info., vises der gitterlinjer som hjælp til at komponere billeder. Gitterlinjerne vises ikke ved optagelse af videoer.</p> | De aktuelle indstillinger eller betjeningsguiden vises som ved Auto info. |
| Videoramme+auto info |  <p>Ud over den information, der vises ved Auto info., vises en ramme, før optagelsen starter, som repræsenterer det område, der optages under videooptagelse. Videorammen vises ikke ved optagelse af videoer.</p> | De aktuelle indstillinger eller betjeningsguiden vises som ved Auto info. |

Datostempel

MENU-knap → -menuikon → Datostempel → 

Dato og klokkeslæt for en optagelse kan indfotoграфeres på billederne under optagelse, hvilket gør det muligt at udskrive oplysningerne på en printer, der ikke understøtter datoudskrivning.





| Indstilling | Beskrivelse |
|--|--|
|  Dato | Dato indfotoграфeres på billederne. |
|  Dato og klokkeslæt | Dato og klokkeslæt indfotoграфeres på billederne. |
| Fra (standardindstilling) | Dato og klokkeslæt indfotoграфeres ikke på billederne. |



Bemærkninger om datostempel



- Indfotoграфerede datoer udgør en permanent del af billeddataene og kan ikke slettes. Dato og klokkeslæt kan ikke indfotoграфeres på billeder, efter de er blevet taget.
- Dato og klokkeslæt kan ikke indfotoграфeres i følgende situationer:
 - Når du bruger motivprogrammet **Kæledyrsportræt** (når  **Kontinuerlig** er valgt)
 - Ved optagelse af videoer
- Den indfotoграфerede dato og klokkeslæt kan være vanskeligt at se, når du bruger en lille billedstørrelse.

Elektronisk VR







MENU-knap → -menuikon → Elektronisk VR → -knap

Vælg indstillingen Elektronisk VR (modvirkelse af rystelser) under optagelse.



| Indstilling | Beskrivelse |
|---|--|
|  Til | Effekterne af kamerarystelse reduceres ved optagelse af stillbilleder i følgende situationer. <ul style="list-style-type: none">• Når flashindstilling er indstillet til  (fra) eller  SLOW (langtidssynkronisering)• Når lukkertiden er lang• Når motivet er mørkt Modvirkning af rystelser (VR) anvendes altid under videooptagelse. |
| Fra (standardindstilling) | Elektronisk VR er deaktiveret. |

Når **Til** er valgt, anvendes elektronisk VR i henhold til optageforholdene, mens  vises på optageskærmen ( 3).

Bemærkninger om elektronisk VR



- Elektronisk VR er deaktiveret, når flashen bruges, undtagen når du bruger langtidssynkronisering.
- Elektronisk VR kan ikke bruges i følgende motivprogrammer.
 - Sport (5)
 - Aftenportræt (5)
 - Skumring/morgengry (4)
 - Aftenlandskab (4)
 - Fyrværkeri (6)
 - Modlys (6)
 - Kæledyrsportræt (6)
- Effektiviteten af elektronisk VR reduceres, når kamerarystelserne øges.
- De tagne billeder kan forekomme "grovkornede".

Lydindstillinger

MENU-knap → -menuikon → Lydindstillinger → -knap

| Indstilling | Beskrivelse |
|-------------------|--|
| Lyd ved betjening | Når Til (standardindstilling) er valgt, høres ét bip, når handlinger udføres, to bip, når fokus på motivet er opnået og tre bip, når der opstår en fejl. Startlyden høres også. <ul style="list-style-type: none">• Lyde deaktiveres, når du bruger motivprogrammet Kæledyrsportræt. |
| Lukkerlyd | Når Til (standardindstilling) er valgt, høres lukkerlyden, når lukkeren udløses. <ul style="list-style-type: none">• Lukkerlyden høres ikke, når du bruger kontinuerlig optageindstilling, ved optagelse af videoer eller ved brug af motivprogrammet Kæledyrsportræt. |

Auto sluk

MENU-knap → -menuikon → Auto sluk → -knap

Indstil den tid, der skal gå, før kameraet skifter til standbyindstilling ( 11).

Du kan vælge **30 sek.** (standardindstilling), **1 min.**, **5 min.** eller **30 min.**





Bemærkninger om Auto sluk

Den tid, der går, før kameraet skifter til standbyindstilling, ligger fast i følgende situationer:

- Når en menu vises: 3 minutter
- Når A/V-kablet er tilsluttet: 30 minutter

Formater hukommelse/Formater kort



MENU-knap → -menuikon → Formater hukommelse/Formater kort → -knap

Brug denne indstilling til at formatere den indbyggede hukommelse eller et hukommelseskort.

Ved formatering af den indbyggede hukommelse eller hukommelseskortet slettes alle data permanent. Slettede data kan ikke gendannes. Overfør vigtige billeder til en computer inden formateringen.



- Sluk ikke for kameraet, og åbn ikke dækslet til batterikammeret/hukommelseskortet under formateringen.
- For at formatere kameraets indbyggede hukommelse skal du fjerne hukommelseskortet. Indstillingen **Formater hukommelse** vises i opsætningsmenuen.
- For at formatere et hukommelseskort skal du sætte det i kameraet. Indstillingen **Formater kort** vises i opsætningsmenuen.

Sprog/Language

MENU-knap → -menuikon → Sprog/Language → -knap

Vælg et sprog til visning af kameramenuer og meddelelser.

Videostandard



MENU-knap → -menuikon → Videostandard → -knap

Juster indstillinger for tilslutning af et tv.

Vælg mellem **NTSC** og **PAL**.

Både **NTSC** og **PAL** er standarder for analog farve-tv-udsendelse.

Nulstil alle

MENU-knap → -menuikon → Nulstil alle → -knap

Når **Nulstil** vælges, gendannes kameraets standardindstillinger.



- Nogle indstillinger, f.eks. **Tidszone og dato** eller **Sprog/Language**, nulstilles ikke.





Nulstilling af filnummerering

Hvis du vil nulstille filnummereringen til "0001", skal du slette alle billeder i den indbyggede hukommelse eller på hukommelseskortet ( 17), før du vælger **Nulstil alle**.



Batteritype

MENU-knap → -menuikon → Batteritype → -knap

For at sikre at kameraet viser det korrekte batteriniveau ( 10), skal du vælge den type, der passer til de aktuelt anvendte batterier.

| Indstilling | Beskrivelse |
|---|---|
|  Alkaline (standardindstilling) | LR6/L40 alkalinebatterier (størrelse AA) |
|  COOLPIX (Ni-MH) | Nikon EN-MH2 genopladelige Ni-MH-batterier (nikkelmetal-hydrid) |
|  Litium | FR6/L91 litiumbatterier (størrelse AA) |









Firmwareversion









MENU-knap → -menuikon → Firmwareversion → -knap







Vis den aktuelle kamerafirmwareversion.

Fejlmeddelelser

Se nedenstående tabel, hvis der vises en fejlmeddelelse.

| Skærm | Årsag/løsning |  |
|--|--|---|
| Hukommelseskortet er skrivebeskyttet. | Skrivebeskyttelsesknappen er i "låst" position. Skub skrivebeskyttelsesknappen til "skrive"-position. | - |
| Dette kort kan ikke bruges. | Der opstod en fejl under læsning af hukommelseskortet. <ul style="list-style-type: none"> • Brug et godkendt kort. • Tjek, at polerne er rene. • Kontroller, at hukommelseskortet vender korrekt. | 6,  :19 |
| Kortet kan ikke læses. | | |
| Kortet er ikke formateret. Formater kort? | Hukommelseskortet er ikke blevet formateret til brug i kameraet. Formatering sletter alle data, som er gemt på hukommelseskortet. Hvis du har brug for at gemme kopier af billeder, skal du vælge Nej og gemme dem på en computer eller et andet medie, før du formaterer hukommelseskortet. Vælg Ja , og tryk på  -knappen for at formatere hukommelseskortet. |  :6 |
| Mangler hukommelse. | Slet billeder, eller sæt et nyt hukommelseskort i. | 6, 17 |
| Billedet kan ikke gemmes. | Der opstod en fejl under lagring af billedet. Sæt et nyt hukommelseskort i, eller formater den indbyggede hukommelse eller hukommelseskortet. |  :64 |
| | Kameraet er løbet tør for filmumre. Sæt et nyt hukommelseskort i, eller formater den indbyggede hukommelse eller hukommelseskortet. |  :64 |
| | Der er ikke tilstrækkelig plads til at gemme kopien. Slet billeder fra destinationen. | 17 |
| Billedet kan ikke ændres. | Vælg billeder, der understøtter redigeringsfunktionen. |  :25,  :13 |

| Skærm | Årsag/løsning |  |
|--|---|--|
| Kan ikke optage video. | Der opstod en timeoutfejl under lagring af videoen på hukommelseskortet. Vælg et hukommelseskort med en højere skrivehastighed. |  38,  19 |
| Hukommelsen indeholder ingen billeder. | Der er ingen billeder i den indbyggede hukommelse eller på hukommelseskortet. <ul style="list-style-type: none"> • Tag hukommelseskortet ud af kameraet for at se billeder i kameraets indbyggede hukommelse. • Hvis du vil kopiere de billeder, der er gemt i kameraets indbyggede hukommelse, til hukommelseskortet, skal du trykke på MENU-knappen for at vælge Kopier i billedvisningsmenuen. | 7  53 |
| Filen indeholder ingen billeddata. | Filen er ikke oprettet eller redigeret med dette kamera. Filen kan ikke vises på dette kamera. Vis filen på en computer eller den enhed, der blev brugt til at oprette eller redigere denne fil. | – |
| Alle billeder er skjulte. | Der er ingen tilgængelige billeder til et lysbilledshow. |  49 |
| Dette billede kan ikke slettes. | Billedet er beskyttet. Deaktiver beskyttelsen. |  50 |
| Objektivfejl. Sluk og tænd kameraet, og prøv igen. | Kontakt forhandleren eller en Nikon-autoriseret servicerepræsentant, hvis fejlen opstår igen. | 8 |
| Kommunikationsfejl | Der opstod en fejl under kommunikation med printeren. Sluk kameraet, og sæt USB-kablet i igen. |  32 |
| Systemfejl | Der opstod en fejl i kameraets interne kredsløb. Sluk kameraet, tag batterierne ud, sæt dem i igen, og tænd kameraet. Kontakt forhandleren eller en Nikon-autoriseret servicerepræsentant, hvis fejlen opstår igen. | 6, 8 |
| Printerfejl: Kontroller printerstatus. | Når du har løst problemet, skal du vælge Fortsæt og trykke på  -knappen for at fortsætte udskrivningen.* | – |
| Printerfejl: tjek papir. | Læg den angivne papirstørrelse i, vælg Fortsæt , og tryk på  -knappen for at fortsætte udskrivningen.* | – |

| Skærm | Årsag/løsning |  |
|------------------------------|---|---|
| Printerfejl: papirstop. | Fjern det fastklemte papir, vælg Fortsæt , og tryk på  -knappen for at fortsætte udskrivningen.* | - |
| Printerfejl: mangler papir. | Læg den angivne papirstørrelse i, vælg Fortsæt , og tryk på  -knappen for at fortsætte udskrivningen.* | - |
| Printerfejl: tjek blæk. | Der er et problem med printerens blæk. Tjek blækniveauet, vælg Fortsæt , og tryk på  -knappen for at fortsætte udskrivningen.* | - |
| Printerfejl: mangler blæk. | Udsift blækpatronen, vælg Fortsæt , og tryk på  -knappen for at fortsætte udskrivningen.* | - |
| Printerfejl: fil beskadiget. | Der er et problem med den billedfil, der skal udskrives. Vælg Annuller , og tryk på  -knappen for at annullere udskrivningen. | - |

* Se dokumentationen til printeren for at få yderligere vejledning og information.

Filnavne

Billeder eller videoer tildeles navne som følger.

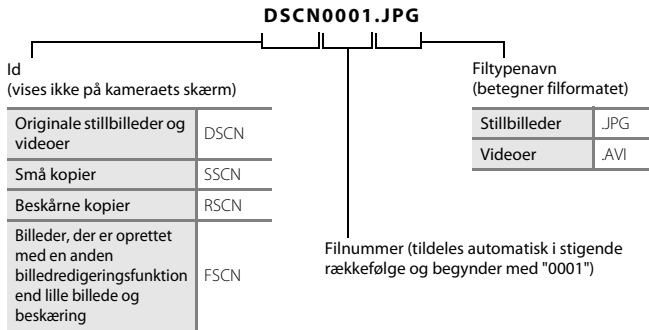

Ekstraudstyr

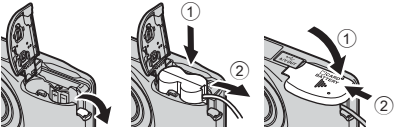
| | |
|-----------------------|---|
| Genopladeligt batteri | Genopladelige Ni-MH-batterier EN-MH2-B2 (sæt med to EN-MH2-batterier)* Genopladelige Ni-MH-batterier EN-MH2-B4 (sæt med fire EN-MH2-batterier)* |
| Batterioplader | batterioplader MH-72 (inkl. to EN-MH2 genopladelige Ni-MH-batterier)* batterioplader MH-73 (inkl. fire EN-MH2 genopladelige Ni-MH-batterier)* |
| Lysnetadapter | Lysnetadapter EH-65A (tilslut som vist)  <p>Kontroller, at ledningen på stikket til lysnetadapteren ligger korrekt i batterikammerets rille, før du lukker dækslet til batterikammeret/ hukommelseskortet. Hvis en del af ledningen ligger uden for rillen, kan dækslet eller ledningen tage skade, når dækslet lukkes.</p> |
| USB-kabel | USB-kabel UC-E16 |
| A/V-kabel | A/V-kabel EG-CP14 |

* Brug kun en MH-72- eller MH-73-batterioplader til opladning af EN-MH2-batterier. Brug ikke disse batteriopladere til opladning af andre batterityper.

Tilgængeligheden kan variere afhængig af land eller område.
Se vores websted eller brochurer for at få de seneste oplysninger.



A series of ten horizontal dashed lines spanning the width of the page, intended for handwriting practice.



Tekniske bemærkninger og indeks

| | |
|--|-----------|
| Vedligeholdelse af produktet..... | 2 |
| Kameraet | 2 |
| Batterier | 4 |
| Hukommelseskort..... | 6 |
| Rengøring og opbevaring | 7 |
| Rengøring | 7 |
| Opbevaring..... | 7 |
| Fejlfinding | 8 |
| Specifikationer | 15 |
| Godkendte hukommelseskort..... | 19 |
| Indeks | 21 |

Vedligeholdelse af produktet

Kameraet

For at du fortsat kan få glæde af dette Nikon-produkt, skal du følge nedenstående forholdsregler samt advarslerne i "Oplysninger om sikkerhed" (📖 vii-x), når du bruger eller opbevarer enheden.

✔ **Tab det ikke**

Produktet kan fungere forkert, hvis det udsættes for kraftige slag eller vibrationer.

✔ **Håndter objektivet og alle bevægelige dele med forsigtighed**

Tag ikke for hårdt ved objektivet, objektivdækslet, skærmen, hukommelseskortpladsen eller batterikammeret. Disse dele kan let tage skade. Hvis du tager for hårdt ved objektivdækslet, kan det forårsage fejlfunktion eller beskadige objektivet. Hvis skærmen går i stykker, skal du passe på, at du ikke skærer dig på glasset, og undgå at få væsken med flydende krystal fra skærmen på huden, i øjnene eller i munden.

✔ **Opbevar kameraet et tørt sted**

Enheden tager skade, hvis den nedsænkes i vand eller udsættes for høj luftfugtighed.

✔ **Undgå pludselige temperaturændringer**

Pludselige temperaturændringer, for eksempel hvis du går ind i eller forlader en opvarmet bygning på en kold dag, kan forårsage kondensdannelse i kameraet. Anbring kameraet i en taske eller i en bæretaske, før det udsættes for pludselige temperaturændringer, så kondens i kameraet undgås.

✔ **Undgå kraftige magnetfelter**

Kameraet må ikke bruges eller opbevares i nærheden af udstyr, der genererer kraftig elektromagnetisk stråling eller kraftige magnetfelter. Kraftig statisk udladning eller magnetfelter fra udstyr som radiosendere kan forstyrre skærmen, beskadige data på hukommelseskortet eller påvirke kameraets interne kredsløb.

Ret ikke objektivet mod stærke lyskilder i længere tid

Undgå at rette objektivet mod solen eller andre kraftige lyskilder i længere tid, når du bruger kameraet eller under opbevaring. Kraftigt lys kan forårsage forringelse af billedsensoren, så fotos får et hvidt slør.

Sluk produktet, før du fjerner eller frakobler strømkilden

Tag ikke batterierne ud, mens produktet er tændt, eller mens billeder gemmes eller slettes. Hvis strømmen afbrydes pludseligt i disse situationer, kan det medføre tab af data eller beskadigelse af produktets hukommelse eller interne kredsløb.

Bemærkninger om skærmen

- Skærme og elektroniske søgere er konstrueret med meget høj præcision; mindst 99,99% af kameraets pixels er effektive, mens kun 0,01% mangler eller er defekte. Derfor er der ikke tale om en funktionsfejl, og det har ingen indflydelse på de billeder, der tages med denne enhed, hvis der findes nogle få pixels på skærmene, som altid lyser (hvid, rød, blå eller grøn), eller som slet ikke lyser (sort).
- Det kan være svært at se billeder på skærmen i kraftigt lys.
- Skærmen oplyses bagfra med LED. Hvis skærmen bliver svag eller begynder at flimre, skal du kontakte en Nikon-autoriseret servicerepræsentant.

Bemærkninger om udtværing

Der kan forekomme hvide eller farvede striber, når lyse motiver komponeres på skærmen. Dette fænomen kaldes "udtværing" og opstår, når kraftigt lys rammer billedsensoren; det er karakteristisk for billedsensorer og er ikke en fejlfunktion. Udtværing kan også forekomme som delvis misfarvning på skærmen under optagelse. Det vises ikke på billeder, der gemmes med kameraet undtagen i tilfælde af videoer. Vi anbefaler, at du undgår lyse motiver som f.eks. solen, refleksioner fra solen og elektrisk lys under optagelse af videoer.

Batterier

Læs og følg advarslerne i "Oplysninger om sikkerhed" (📖 vii-x) før brug.

✔ Bemærkninger om brug af batterier

- Brugte batterier kan blive meget varme. Håndter dem med forsigtighed.
- Brug ikke batterier efter deres udløbsdato.
- Tænd og sluk ikke kameraet gentagne gange, hvis der er sat afladede batterier i kameraet.

✔ Reservebatterier

Vi anbefaler, at du medbringer reservebatterier, afhængigt af hvor du optager. Det kan være vanskeligt at købe batterier i visse områder.

✔ Opladning af batterier

Hvis du bruger genopladelige batterier (ekstraudstyr), skal du oplade dem, før du tager billeder. Batterierne er ikke fuldt opladede på købstidspunktet.

Læs og følg advarslerne i betjeningsvejledningen, der følger med batteriopladeren.

✔ Opladning af genopladelige batterier

- Bland ikke batterier med forskellig ladestyrke eller batterier af forskellige mærker eller modeller.
- Når du bruger EN-MH2-batterier sammen med dette kamera, skal du oplade to batterier ad gangen med MH-72-batteriopladeren. Når du bruger MH-73-batteriopladeren, skal du oplade to eller fire batterier ad gangen. Brug kun MH-72- eller MH-73-batteriopladeren til opladning af EN-MH2-batterier.
- Oplad kun EN-MH2-batterier med MH-72- eller MH-73-batteriopladeren.

✔ Bemærkninger om genopladelige EN-MH1-batterier og MH-70/71-batteriopladeren

- Du kan også bruge genopladelige EN-MH1 Ni-MH-batterier til dette kamera.
- Brug kun MH-70- eller MH-71-batteriopladeren til opladning af EN-MH1-batterier.
- Oplad kun EN-MH1-batterier med MH-70- eller MH-71-batteriopladeren.
- Indstil **Batteritype** (📖 24, 🛠️ 65) til **COOLPIX (Ni-MH)** i opsætningsmenuen.

✓ **Bemærkninger om genopladelige Ni-MH-batterier**

- Hvis du gentagne gange oplader genopladelige Ni-MH-batterier, der stadig har en vis ladestyrke, kan meddelelsen **Batteriet er fladt**, blive vist for tidligt, når du bruger batterierne. Dette skyldes "hukommelseeffekten", hvor den ladestyrke, batteriet kan indeholde, falder midlertidigt. Brug batterierne, til de er flade. Derefter fungerer de igen som normalt.
- Genopladelige Ni-MH-batterier aflades, når de ikke bruges. Vi anbefaler, at du oplader dem, lige før du bruger dem.

✓ **Brug i kolde områder**

Batteriers ydeevne falder i kolde områder. Prøv at undgå, at kameraet og batterierne bliver kolde, når du bruger kameraet i kolde områder. Kameraet fungerer muligvis ikke, hvis du bruger afladede batterier i kolde områder. Opbevar reservebatterier varmt, og skift mellem to sæt batterier. Batterier, der ikke kan bruges, fordi de er blevet for kolde, kan ofte bruges igen, når de er blevet varme.

✓ **Batteripoler**

Snavs på batteripolerne kan medføre, at kameraet ikke fungerer. Fjern snavs fra polerne med en tør klud.

✓ **Resterende batteriladning**

Hvis du sætter afladede batterier i kameraet, kan kameraet angive, at batterierne er tilstrækkeligt opladet. Dette er karakteristisk for batterier.

✓ **Genbrug**

Brugte batterier er en værdifuld ressource. Brugte batterier skal bortskaffes i henhold til lokale regler. Sæt plasttape på batteripolerne, når du afleverer dem til genbrug.

Hukommelseskort

- Du må kun bruge SD-hukommelseskort (Secure Digital). Se "Godkendte hukommelseskort" (🔦:19) vedrørende anbefalede hukommelseskort.
- Vær opmærksom på forholdsreglerne i den dokumentation, der følger med hukommelseskortet.
- Du må ikke sætte mærkater eller klistermærker på hukommelseskortet.
- Du må ikke formatere hukommelseskortet med en computer.
- Første gang du sætter et hukommelseskort, der har været brugt i en anden enhed, i kameraet, skal det formateres med kameraet. Vi anbefaler, at du formaterer nye hukommelseskort med dette kamera, før du bruger dem til dette kamera.
- Bemærk, at **formatering af et hukommelseskort sletter alle billeder og andre data på hukommelseskortet permanent**. Hvis der er gemt data på hukommelseskortet, som du vil bevare, skal du kopiere disse data til en computer før formatering.
- Hvis meddelelsen **Kortet er ikke formateret. Formater kort?** vises, når kameraet tændes, skal hukommelseskortet formateres. Hvis der er data på hukommelseskortet, som du ikke ønsker at slette, skal du vælge **Nej** og trykke på **⏪**-knappen. Kopier disse data til en computer før formatering. Vælg **Ja** for at formatere hukommelseskortet.
- Vær opmærksom på nedenstående forholdsregler, når du formaterer hukommelseskortet, gemmer og sletter billeder og kopierer billeder til en computer. Ellers kan dataene på hukommelseskortet blive beskadigede.
 - Åbn ikke dækslet til batterikammeret/hukommelseskortet, og tag ikke hukommelseskortet eller batterierne ud.
 - Sluk ikke kameraet.
 - Fjern ikke lysnetadapteren.

Rengøring og opbevaring

Rengøring

Brug ikke sprit, fortynder eller andre flygtige kemikalier.

| | |
|-----------|--|
| Objektiv | Undgå at røre ved glasdele med fingrene. Fjern støv eller frug med en pustebørste (en lille enhed med en gummibold i den ene ende, som pumpes for at sende en luftstrøm ud af den anden ende). Tør objektivet af med en blød klud i cirkelbevægelser inde fra midten og ud mod kanten, for at fjerne fingeraftryk eller andre pletter der ikke kan fjernes med en pustebørste. Hvis dette ikke lykkes, kan du rengøre objektivet med en klud, der er let fugtet med almindelig linsevæske. |
| Skærm | Fjern støv eller lignende med en pustebørste. Rengør skærmen med en blød, tør klud for at fjerne fingeraftryk eller andre pletter; tryk ikke hårdt. |
| Kamerahus | Brug en pustebørste til at fjerne støv, snavs eller sand, og tør forsigtigt efter med en blød, tør klud. Når du har taget billeder på stranden eller i andre omgivelser med sand eller støv, skal du fjerne eventuelt sand, støv eller salt med en tør klud, der er let fugtet med almindeligt vand og tørre huset grundigt af. Bemærk, at fremmedlegemer i kameraet kan forårsage skader, som ikke dækkes af garantien. |

Opbevaring

Sluk kameraet, når det ikke er i brug. Kontroller, at tændt-lampen er slukket, før du lægger kameraet væk. Tag batterierne ud, hvis kameraet ikke skal bruges i længere tid. Kameraet må ikke opbevares på steder, hvor der bruges mølkugler (naftalen eller kamfer), eller på følgende steder:

- I nærheden af udstyr, som genererer kraftige elektromagnetiske felter, for eksempel tv'er eller radioer
- Ved temperaturer under -10°C eller over 50°C
- Steder med dårlig ventilation, eller hvor luftfugtigheden er over 60%









Tag kameraet ud af tasken mindst en gang om måneden for at forhindre skimmel eller mug. Tænd kameraet, og udløs lukkeren nogle gange, før du lægger det væk igen.

Følg forholdsreglerne i "Batterier" (🔋:4) i "Vedligeholdelse af produktet" (🔧:2) vedrørende opbevaring af batterierne.

Fejlfinding













Hvis dit kamera ikke virker som forventet, skal du tjekke nedenstående liste over almindelige problemer, før du kontakter en forhandler eller en Nikon-autoriseret servicerepræsentant.

























Problemer med strøm, skærm, indstillinger













| Problem | Årsag/løsning |  |
|---------------------------------------|--|---|
| Kameraet er tændt, men reagerer ikke. | Afvent, at optagelsen slutter. Hvis problemet varer ved, skal du slukke kameraet. Hvis kameraet ikke slukker, skal du tage batteriet eller batterierne ud af kameraet og sætte det/dem i igen. Hvis du anvender en lysnetadapter, skal du koble den fra og til igen. Bemærk, at selvom du mister data, der aktuelt er ved at blive optaget, påvirkes allerede optagne data ikke ved fjernelse eller frakobling af strømkilden. | 6, 8,  71 |
| Kameraet slukkes uden varsel. | <ul style="list-style-type: none">• Kameraet slukkes automatisk for at spare strøm (funktionen autoslukning).• Kameraet eller batterierne er for kolde og kan ikke fungere korrekt.• Kameraet er blevet varmt indvendigt. Lad kameraet være slukket, til det er kølet af indvendigt, og prøv derefter at tænde det igen. | 11  5 – |
| Skærmen er tom. | <ul style="list-style-type: none">• Kameraet er slukket.• Batterierne er flade.• Kameraet er gået i standbyindstilling for at spare strøm. Tryk på afbryderen, udløserknappen, -knappen, -knappen eller -knappen ( videooptageknop).• Flashlampen blinker, når flashen oplades. Vent på, at flashen oplades.• Kameraet og computeren er forbundet via et USB-kabel.• Kameraet og tv'et er forbundet via et A/V-kabel. | 8 10 1, 11 2,  13 26, 29 26,  31 |

| Problem | Årsag/løsning |  |
|--|---|--|
| Skærmen er svær at aflæse. | <ul style="list-style-type: none"> Vælg Skærmindstillinger > Lysstyrke i opsætningsmenuen, og juster skærmens lysstyrke. Skærmen er snævset. Rengør skærmen. | 24,  59  7 |
| Dato og klokkeslæt for optagelsen er ikke korrekt. | <ul style="list-style-type: none"> Hvis kameraets ur ikke er indstillet, blinker  under fotografering og videooptagelse. Billeder og videoer, som optages, før uret indstilles, dateres henholdsvis "00/00/0000 00:00" eller "01/01/2015 00:00". Indstil korrekt klokkeslæt og dato i indstillingen Tidszone og dato i opsætningsmenuen. Kameraets ur er ikke så præcist som almindelige ure. Sammenlign jævnlige tider i kameraets ur med et mere nøjagtigt ur, og juster efter behov. | 8, 24,  56 |
| Der vises ingen indikatorer på skærmen. | Skjul info. er valgt for Billedinfo , i Skærmindstillinger i opsætningsmenuen. | 24,  59 |
| Datostempel ikke tilgængelig. | Tidszone og dato er ikke indstillet i opsætningsmenuen. | 8, 24,  56 |
| Datoen indfotograferes ikke på billeder, selvom Datostempel er aktiveret. | <ul style="list-style-type: none"> Den aktuelle optageindstilling understøtter ikke Datostempel. Datoen kan ikke indfotograferes på videoer. |  61 |
| Skærmen til indstilling af tidszone og dato vises, når kameraet tændes. | Urbatteriet er fladt; alle indstillinger er gendannet til deres standardværdier. | 8, 11 |
| Kameraets indstillinger er nulstillet. | | |
| Kameraet bliver varmt. | Kameraet kan blive varmt, når det bruges i lang tid til optagelse af videoer, eller når det bruges under varme forhold; dette er ikke en fejlfunktion. | – |
| Kameraet afgiver lyd. | Når Autofokusindstilling er indstillet til Konstant AF i videomenuen, eller i visse optageindstillinger, kan kameraet afgive en hørbar fokuseringslyd. | 24,  55 |

Problemer med optagelse



| Problem | Årsag/løsning |  |
|---|---|--|
| Kan ikke skifte til optageindstilling. | Tag USB-kablet ud. | 26, 29,  32 |
| Der tages ingen billeder, når udløserknappen trykkes ned. | <ul style="list-style-type: none">• Tryk på -knappen eller udløserknappen, når kameraet er i billedvisningsindstilling.• Tryk på MENU-knappen i menuvisning.• Batterierne er flade.• Når flashlampen blinker, oplades flashen. | 1, 16 2 10 2,  13 |
| Kameraet kan ikke fokusere. | <ul style="list-style-type: none">• Motivet er for tæt på. Prøv at optage med auto motivvælger, motivprogrammet Nærbillede eller makroindstilling.• Det er svært at fokusere på motivet.• Sluk kameraet, og tænd det igen. | 19, 20,  3,  5,  15  21 8 |
| Billederne er slørede. | <ul style="list-style-type: none">• Brug flashen.• Aktiver Elektronisk VR i opsætningsmenuen.• Brug et stativ til stabilisering af kameraet under optagelse (samtidig brug af selvudløseren er mere effektivt). | 19,  11 24,  62 19,  14 |
| Lysstriber eller delvis misfarvning ses på skærmen. | Udtværing opstår, når meget lyst lys rammer billedsensoren. Det anbefales at undgå lyse objekter som f.eks. solen, refleksioner fra solen og elektrisk lys under optagelse af videoer. |  3 |



| Problem | Årsag/løsning |  |
|--|---|---|
| Der er lyse pletter på billeder, som tages med flash. | Flashen reflekteres af partikler i luften. Indstil flashen til  (fra). | 19,  12 |
| Flashen udløses ikke. | <ul style="list-style-type: none"> Flashen er indstillet til  (fra). Der er valgt et motivprogram, der begrænser flashen. Til er valgt for Undgå lukkede øjne i menuen Smart-portræt. En funktion, som begrænser flashen, er aktiveret. | 19,  11,  12,  17, 24,  48  19 |
| Digital zoom kan ikke bruges. | <p>Du kan ikke bruge digital zoom i følgende situationer.</p> <ul style="list-style-type: none"> Når Portræt, Aftenportræt eller Kæledyrspotræt er valgt som motivprogram Når indstillingen Smart-portræt er valgt | 20,  4 20,  8 |
| Der høres ingen lyd, når lukkeren udløses. | <ul style="list-style-type: none"> Fra er valgt for Lydindstillinger > Lukkerlyd i opsætningsmenuen. Der høres ingen lyd i visse optageindstillinger, selvom Til er valgt. Bloker ikke højttaleren. | 24,  63 2 |
| Billederne ser udtværede ud. | Objektivet er snavset. Rengør objektivet. |  7 |
| Farverne er unaturlige. | Hvidbalance eller farveglød er ikke justeret korrekt. | 24,  5,  44 |
| Der vises tilfældigt spredte lyse pixels ("støj") på billedet. | Motivet er mørkt, og lukkertiden er for lang, eller ISO-følsomheden er for høj. Støj kan reduceres ved at bruge flashen. | 19,  11 |
| Billederne er for mørke (undereksponerede). | <ul style="list-style-type: none"> Flashen er indstillet til  (fra). Flashvinduet er blokeret. Motivet er uden for flashens rækkevidde. Juster eksponeringskompensationen. Motivet er i modlys. Vælg motivprogrammet Modlys, eller indstil flashen til  (udfyldningsflash). | 19,  11,  17, 12,  16, 19,  16, 19, 20,  6,  11 |

| Problem | Årsag/løsning |  |
|--|--|---|
| Billederne er for lyse (overeksponerede). | Juster eksponeringskompensationen. | 19,  16 |
| Uventede resultater, når flashen er indstillet til  (auto med rød-øje-reduktion). | Når der tages billeder med  (auto med rød-øje-reduktion), eller når der tages billeder med brug af udfyldningsflash med langtidssynkronisering og rød-øje-reduktion i Aftenportræt (enten i indstillingen auto motivvælger eller motivprogram), kan automatisk retouchering af røde øjne i sjældne tilfælde blive anvendt på områder uden røde øjne. Brug Autoindstilling eller et andet motivprogram end Aftenportræt , skift flashindstilling til en anden indstilling end  (auto med rød-øje-reduktion), og prøv at tage et billede igen. | 19, 20,  5,  11 |
| Hudtoner gøres ikke blødere. | <ul style="list-style-type: none"> Under nogle optageforhold kan hudtonen muligvis ikke gøres blødere. Prøv at bruge effekten Blødere hudtone i billedvisningsmenuen på billeder, der indeholder fire eller flere ansigter. |  21 24,  28 |
| Lagring af billeder tager tid. | <p>Det kan tage længere tid at gemme billeder i følgende situationer.</p> <ul style="list-style-type: none"> Når støjreduktionsfunktionen bruges, for eksempel ved optagelse i mørke omgivelser Når flashindstillingen er  (auto med rød-øje-reduktion) Når funktionen Blødere hudtone anvendes under optagelse | – 19,  13  21 |

Problemer med billedvisning

| Problem | Årsag/løsning |  |
|-----------------------|---|---|
| Filen kan ikke vises. | <ul style="list-style-type: none"> Dette kamera kan muligvis ikke vise billeder, der er gemt med et digitalkamera af et andet mærke eller en anden model. Dette kamera kan ikke afspille videoer, der er optaget med et digitalkamera af et andet mærke eller en anden model. Dette kamera kan muligvis ikke vise billeddata, der er redigeret på en computer. | – |

| Problem | Årsag/løsning |  |
|--|---|---|
| Der kan ikke zoomes ind på billedet. | <ul style="list-style-type: none"> Zoom under billedvisning kan ikke bruges til videoer, små billeder eller billeder, der er beskåret til 320 x 240 eller mindre. Dette kamera kan muligvis ikke zoomes ind på billeder, der er taget med et digitalkamera af et andet mærke eller en anden model. | – |
| Kan ikke redigere billede. | <ul style="list-style-type: none"> Nogle billeder kan ikke redigeres. Billeder, der allerede er redigeret, kan muligvis ikke redigeres igen. Der er ikke tilstrækkelig ledig plads i den indbyggede hukommelse eller på hukommelseskortet. Dette kamera kan ikke redigere billeder, der er taget med andre kameraer. De redigeringsfunktioner, der bruges til billeder, er ikke tilgængelige for videoer. |  25 – – – |
| Kan ikke rotere billede. | Dette kamera kan ikke rotere billeder, der er taget med et digitalkamera af et andet mærke eller en anden model. | – |
| Billederne vises ikke på tv'et. | <ul style="list-style-type: none"> Videostandard er ikke korrekt indstillet i opsætningsmenuen. Hukommelseskortet indeholder ingen billeder. Udskift hukommelseskortet. Fjern hukommelseskortet for at få vist billeder i den indbyggede hukommelse. | 24,  64 6 |
| Nikon Transfer 2 starter ikke, når kameraet sluttes til en computer. | <ul style="list-style-type: none"> Kameraet er slukket. Batterierne er flade. USB-kablet er ikke tilsluttet korrekt. Computeren registrerer ikke kameraet. Computeren er ikke indstillet til at starte Nikon Transfer 2 automatisk. Du kan finde flere oplysninger om Nikon Transfer 2 i hjælpeoplysningerne i ViewNX 2. | 8 10 26, 29 – 31 |
| Billeder, der skal udskrives, vises ikke. | <ul style="list-style-type: none"> Hukommelseskortet indeholder ingen billeder. Udskift hukommelseskortet. Tag hukommelseskortet ud for at udskrive billederne fra den indbyggede hukommelse. | 6 7 |

| Problem | Årsag/løsning |  |
|--|--|---|
| <p>Det er ikke muligt at vælge papirstørrelse på kameraet.</p> | <p>Kameraet kan ikke bruges til at vælge papirstørrelsen i følgende situationer, selvom du udskriver fra en PictBridge-kompatibel printer. Vælg papirstørrelsen med printeren.</p> <ul style="list-style-type: none"> • Printeren understøtter ikke de papirstørrelser, der specificeres af kameraet. • Printeren vælger automatisk papirstørrelsen. | <p>26, 34, 35 –</p> |

Specifikationer

Nikon COOLPIX L31-digalkamera

| | |
|--|--|
| Type | Kompakt digalkamera |
| Antal effektive pixels | 16,1 millioner (billedbehandling kan reducere antallet af effektive pixels). |
| Billedsensor | 1/2,3" CCD, ca. 16,44 millioner pixels i alt |
| Objektiv | NIKKOR-objektiv med 5x optisk zoom |
| Brændvidde | 4,6–23,0 mm (billedvinkel svarende til 26–130 mm objektiv i formatet 35mm [135]) |
| Blændeværdi | f/3.2–6.5 |
| Konstruktion | 6 elementer i 5 grupper |
| Digital zoomforstørrelsesgrad | Op til 4x (billedvinkel svarer til et ca. 520 mm objektiv i formatet 35mm [135]) |
| Modvirkning af rystelser (VR) | Elektronisk VR (videoer) |
| Reduktion af bevægelsessløring | Elektronisk VR (stillbilleder) |
| Autofokus (AF) | Kontrastbaseret AF |
| Fokusområde | <ul style="list-style-type: none">• [W]: Ca. 50 cm $-\infty$, [T]: Ca. 80 cm $-\infty$• Makroindstilling: Ca. 10 cm (vidvinkelposition i forhold til  $-\infty$ (alle afstande er målt fra midten af objektivets forside) |
| Valg af fokuspunkt | Center, ansigtsregistrering |
| Skærm | 6,7 cm (2,7"), ca. 230.000 punkter, TFT LCD med justering af lysstyrke i fem niveauer |
| Søgerdækning (optageindstilling) | Ca. 98% vandret og 98% lodret (i forhold til faktisk billede) |
| Søgerdækning (billedvisningsindstilling) | Ca. 100% vandret og 100% lodret (i forhold til faktisk billede) |

| | | |
|--|--|--|
| Opbevaring | | |
| Lagringsenhed | Inbygget hukommelse (ca. 17 MB), SD-/SDHC-/SDXC-hukommelseskort | |
| Filsystem | DCF- og Exif 2.3-kompatibelt | |
| Filformater | Stillbilleder: JPEG Videoer: AVI (Video: Motion-JPEG-kompatibel, Audio: PCM mono) | |
| Billedstørrelse (pixels) | <ul style="list-style-type: none"> • 16M (høj) [4608 × 3456★] • 16M [4608 × 3456] • 8M [3264 × 2448] • 4M [2272 × 1704] • 2M [1600 × 1200] • VGA [640 × 480] • 16:9 [4608 × 2592] | |
| ISO-følsomhed (standardudgangsfølsomhed) | ISO 80–1600 | |
| Eksposering | | |
| Lysmålingsindstilling | Matrix, centervægtet (digital zoom mindre end 2x), spot (digital zoom 2x eller mere) | |
| Eksponeringskontrol | Programmeret autoeksponering og eksponeringskompensation (–2,0 – +2,0 EV i intervaller på $\frac{1}{3}$ EV) | |
| Lukker | | Kombineret mekanisk og elektronisk lukker |
| Lukkertid | <ul style="list-style-type: none"> • $\frac{1}{2000}$–1 sek. • 4 sek. (motivprogram Fyrværkeri) | |
| Blændeåbning | | Elektronisk styret valg af ND-filter (–2,7 AV) |
| Område | 2 trin (f/3.2 og f/8 [W]) | |
| Selvuløser | Ca. 10 sek. | |
| Flash | | |
| Område (ca.) (ISO-følsomhed: Auto) | [W]: 0,5–3,6 m [T]: 0,8–1,7 m | |
| Flashstyring | TTL-autoflash med monitor præ-flash | |

| | |
|---|---|
| Forbindelse | |
| USB-stik | <p>Hi-Speed USB</p> <ul style="list-style-type: none"> • Understøtter Direct Print (PictBridge) • Bruges også som A/V-udgangsstik (NTSC eller PAL kan vælges som videoudgang). |
| Understøttede sprog | |
| <p>Arabisk, bengali, bulgarsk, dansk, engelsk, finsk, fransk, græsk, hindi, hollandsk, indonesisk, italiensk, japansk, kinesisk (forenklet og traditionelt), koreansk, marathi, norsk, persisk, polsk, portugisisk (europæisk og brasiliansk), rumænsk, russisk, serbisk, spansk, svensk, tamil, telugu, thai, tjekkisk, tyrkisk, tysk, ukrainsk, ungarsk, vietnamesisk</p> | |
| Strømkilder | |
| <ul style="list-style-type: none"> • To LR6/L40-alkalinebatterier (størrelse AA) • To FR6/L91-litiumbatterier (størrelse AA) • To EN-MH2 genopladelige Ni-MH-batterier (købes separat) • Lysnetadapter EH-65A (købes separat) | |
| Batteribrugstid¹ | |
| Stillbilleder | <ul style="list-style-type: none"> • Ca. 200 billeder ved brug af alkalinebatterier • Ca. 750 billeder ved brug af litiumbatterier • Ca. 500 ved brug af EN-MH2-batterier |
| Videoler (faktisk batteribrugstid for optagelse) ² | <ul style="list-style-type: none"> • Ca. 1 timer og 30 min. ved brug af alkalinebatterier • Ca. 4 timer og 30 min. ved brug af litiumbatterier • Ca. 2 timer og 50 min. ved brug af EN-MH2-batterier |
| Stativgevind | 1/4 (ISO 1222) |
| Mål (B x H x D) | Ca. 96,4 x 59,4 x 28,9 mm (uden fremspringende dele) |
| Vægt | Ca. 160 g (inkl. batterier og et SD-hukommelseskort) |
| Anvendelsesområde | |
| Temperatur | 0°C–40°C |
| Luftfugtighed | 85% eller mindre (ingen kondensering) |

- Medmindre andet er angivet, er alle tal baseret på friske LR6/L40 alkaliebatterier (størrelse AA) og en omgivende temperatur på $23 \pm 3^{\circ}\text{C}$ som angivet af CIPA (Camera and Imaging Products Association - sammenslutning for kamera- og billedprodukter).
- ¹ Batteribrugstiden kan variere afhængig af brugsforholdene som f.eks. intervallet mellem optagelser eller den tid, hvor menuer og billeder vises.
De medfølgende batterier er kun til prøvebrug. De angivne tal for litiumbatterier er målt ved brug af almindelige FR6/L91 Energizer(R) Ultimate-litiumbatterier (størrelse AA).
 - ² Individuelle videofiler kan ikke overstige 4 GB i størrelse eller 29 minutter i længde. Optagelsen kan stoppe før denne grænse er nået, hvis kameraets temperatur bliver høj.

Specifikationer

- Nikon kan ikke holdes ansvarlig for eventuelle fejl i denne brugervejledning.
- Produktets udseende og dets specifikationer kan ændres uden varsel.

Godkendte hukommelseskort

Nedenstående Secure Digital-hukommelseskort (SD) er testet og godkendt til brug i dette kamera.

- Hukommelseskort med en SD-hastighedsklasse på 6 eller hurtigere anbefales til optagelse af videoer. Hvis du bruger et hukommelseskort med en lavere hastighedsklasse, kan videooptagelsen stoppe uventet.

| | SD-hukommelseskort | SDHC-hukommelseskort ² | SDXC-hukommelseskort ³ |
|-----------|--------------------|-----------------------------------|-----------------------------------|
| SanDisk | – | 4 GB, 8 GB, 16 GB, 32 GB | 64 GB, 128 GB |
| TOSHIBA | – | 4 GB, 8 GB, 16 GB, 32 GB | 64 GB |
| Panasonic | 2 GB ¹ | 4 GB, 8 GB, 16 GB, 32 GB | 64 GB |
| Lexar | – | 8 GB, 16 GB, 32 GB | 64 GB, 128 GB |

¹ Hvis hukommelseskortet skal bruges med en kortlæser eller lignende, skal du kontrollere, at enheden understøtter kort med 2 GB.

² SDHC-kompatibelt.

Hvis hukommelseskortet skal bruges med en kortlæser eller lignende, skal du kontrollere, at enheden understøtter SDHC.

³ SDXC-kompatibelt.

Hvis hukommelseskortet skal bruges med en kortlæser eller lignende, skal du kontrollere, at enheden understøtter SDXC.

- Kontakt producenten for at få nærmere oplysninger om ovennævnte kort. Vi kan ikke garantere kameraets funktion, hvis du bruger hukommelseskort fra andre producenter.



Oplysninger om varemærker

- Windows er enten et registreret varemærke eller varemærke tilhørende Microsoft Corporation i USA og/eller andre lande.
- Mac er et varemærke eller registreret varemærker tilhørende Apple Inc. i USA og andre lande.
- Adobe, Adobe-logoet og Reader er enten registrerede varemærker eller varemærker tilhørende Adobe Systems Incorporated i USA og/eller andre lande.
- Logoerne SDXC, SDHC og SD er varemærker tilhørende SD-3C, LLC.
- PictBridge er et varemærke.
- Alle andre varemærker, som er nævnt i denne brugervejledning eller i den dokumentation, der fulgte med dit Nikon-produkt, er varemærker eller registrerede varemærker tilhørende deres respektive ejere.

FreeType-licens (FreeType2)

- Dele af denne software er ophavsretligt beskyttet © 2012 af Projektet FreeType (<http://www.freetype.org>). Alle rettigheder forbeholdes.

MIT-licens (HarfBuzz)

- Dele af denne software er ophavsretligt beskyttet © 2015 af Projektet HarfBuzz (<http://www.freedesktop.org/wiki/Software/HarfBuzz>). Alle rettigheder forbeholdes.

Indeks

Symboler

| | |
|---|-------|
| T Telefoto | 14 |
| W Vidvinkel | 14 |
| Q Zoom under billedvisning..... | 16, |
| Miniaturevisning | 16, |
| Indstillingen Auto motivvælger..... | 20, |
| Motivprogram..... | 20, |
| SE Indstillingen Specialeffekter | 20, |
| Indstillingen Smart-portræt..... | 20, |
| Autoindstilling..... | 20, |
| Billedvisningsindstilling | 16 |
| Opsætningsmenu | 24, |
| Anvend indstilling-knap | 2 |
| Optageindstillingsknap | 2 |
| Videoptageknap | 2 |
| Billedvisningsknap | 2, 16 |
| Slet-knap..... | 2, 17 |
| MENU -knap..... | 2, 24 |
| Flashindstilling..... | 19, |
| Selvudløser | 19, |
| Makroindstilling..... | 19, |
| Eksponeringskompensation ... | 19, |
| Hjælp..... | |
| A | |
| A/V-indgangsstik..... | 27, |
| A/V-kabel | 27, |
| Afbryder/tændt-lampe | 1, 8 |
| Afspilning | 16, |
| Afspilning af video | 22, |

| | |
|---------------------------------|-----|
| Aftenlandskab | |
| Aftenportræt | |
| Ansigtsregistrering | |
| Antal resterende billeder | 10, |
| Auto sluk..... | 11, |
| Autofokus | |
| Autofokusindstilling..... | |
| Autoindstilling..... | 20, |
| Automatisk flash..... | |

B

| | |
|---------------------------------|-------|
| Batteri..... | 6, 11 |
| Batterioplader | |
| Batteritype..... | |
| Beskyt..... | |
| Beskæring..... | |
| Billedindstilling..... | |
| Billedinfo | |
| Billedvisningsindstilling | 16 |
| Billedvisningsknap | 2, 16 |
| Billedvisningsmenu | 24, |
| Blændeværdi | 14 |
| Blødere hudtone..... | |

C









| | |
|---------------------------|--------|
| Computer | 27, 29 |
| Cyanotype CO | |

D



















| | |
|-------------------------|----|
| Dato og klokkeslæt..... | 8, |
| Datoformat | 9, |
| Datostempel..... | |

| | |
|--|--|
| Digital zoom | 14 |
| Direct print..... | 27,  32 |
| D-Lighting..... |  27 |
| Dæksel til batterikammer/ hukommelseskort | 2, 6 |

E

| | |
|-------------------------------|---|
| Eksponeringskompensation..... | 19,  16 |
| Ekstraudstyr..... |  71 |
| Elektronisk VR..... |  62 |
| Enkelt AF |  55 |
| Enkeltbilledoptagelse |  46 |
| EN-MH1 |  4 |
| EN-MH2..... |  71,  4 |

F

| | |
|--|--|
| Fest/indendørs  |  4,  5 |
| Filnavn..... |  70 |
| Filtypenavn..... |  70 |
| Firmwareversion..... |  66 |
| Flash..... | 1,  11 |
| Flash fra..... |  12 |
| Flashindstilling..... | 19,  11 |
| Flashlampe | 2,  13 |
| Fokus | 13,  20 |
| Fokusindikator | 4 |
| Fokuslås..... |  22 |
| Fokuspunkt..... | 13 |
| Formater hukommelseskort..... | 7,  64 |
| Formater indbygget hukommelse..... |  64 |
| Formatering..... | 7,  64 |
| Forudind. manuel..... |  45 |
| Fuldskærmsvisning..... | 16 |
| Fyrværkeri  |  4,  6 |



G

| | |
|----------------------------|--|
| Genopladeligt batteri..... |  71 |
|----------------------------|--|









H

| | |
|---|---|
| Hjælp..... |  4 |
| Hukommelseskort..... | 6,  19 |
| Hukommelseskortplads..... | 6 |
| Hurtige effekter..... |  26 |
| Hvidbalance..... |  44 |
| Høj kontrast monokrom  |  7 |
| Højtaler | 2 |

I

| | |
|--------------------------------------|---|
| Indbygget hukommelse | 7 |
| Indikator for batteriniveau | 10 |
| Indstillingen Auto motivvælger | 20,  3 |
| Indstillingen Smart-portræt | 20,  8 |
| Indstillingen Specialeffekter..... | 20,  7 |

K

| | |
|---|--|
| Kalendervisning..... |  24 |
| Konstant AF..... |  55 |
| Kontinuerlig optagelse..... |  46 |
| Kopier..... |  53 |
| Kæledyrsportr. auto udl..... |  6 |
| Kæledyrsportræt  |  4,  6 |

L

| | |
|--|--|
| Landskab  |  4 |
| Langtidssynkronisering..... |  12 |
| Lille billede..... |  29 |
| Lukkerlyd..... |  63 |
| Lukkertid..... | 14 |
| Lyd ved betjening..... |  63 |
| Lydindstillinger..... |  63 |

| | |
|---------------------|----|
| Lydstyrke | 39 |
| Lysbilledshow | 49 |
| Lysnetadapter | 71 |
| Lysstyrke | 59 |

M

| | |
|----------------------------|--------|
| Mad | 4, 5 |
| Makroindstilling | 19, 15 |
| Menuen Smart-portræt | 41, 47 |
| Mikrofon | 1 |
| Miniaturevisning | 16, 24 |
| Modlys | 4, 6 |
| Motivprogram | 20, 4 |
| Multivælger | 2 |

N

| | |
|----------------------------------|------|
| Nikon Transfer 2 | 30 |
| Nostalgisk sepia SE | 7 |
| Nulstil alle | 65 |
| Nærbillede | 4, 5 |

O

| | |
|------------------------------|------------|
| Objektiv | 1, 15 |
| Objektivdæksel | 1 |
| Opsætningsmenu | 24, 56 |
| Optageindstillingsknap | 2 |
| Optagelse | 12 |
| Optagelse af videoer | 22, 37 |
| Optagemenu | 24, 41, 42 |
| Optisk zoom | 14 |

P

| | |
|----------------------|--------|
| Papirstørrelse | 34, 35 |
| PictBridge | 27, 32 |
| Pop POP | 7 |

| | |
|----------------|--------|
| Portræt | 4 |
| Printer | 27, 32 |

R

| | |
|-------------------------|--------|
| Rem | ii |
| Roter billede | 52 |
| Rød-øje-reduktion | 12, 13 |

S

| | |
|---------------------------|---------|
| Selektiv farve | 7 |
| Selvudløser | 19, 14 |
| Selvudløserlampe | 1, 14 |
| Skumring/morgengry | 4 |
| Skærm | 2, 3, 7 |
| Skærmindstillinger | 59 |
| Slet | 17 |
| Smil-timer | 47 |
| Sne | 4 |
| Solnedgang | 4 |
| Sommertid | 9, 58 |
| Sport | 4, 5 |
| Sprog/Language | 64 |
| Stativgevind | 2, 17 |
| Stikdæksel | 2 |
| Strand | 4 |
| Strøm | 8 |





T

| | |
|------------------------|--------|
| Tidsforskel | 57 |
| Tidszone | 9, 56 |
| Tidszone og dato | 8, 56 |
| Tryk halvt ned | 14 |
| Tv | 27, 31 |

U

| | |
|--------------------------------|--|
| Udfyldningsflash |  12 |
| Udløserknap..... | 1, 13 |
| Udskriv..... | 27,  ,  |
| Undgå lukkede øjne..... |  48 |
| USB-/A/V-udgangsstick | 2, 26, 29,  ,  |
| USB-kabel | 26, 29,  ,  |

V

| | |
|-------------------------|---|
| Videoindstillinger..... |  54 |
| Videolængde..... | 22,  |
| Videomenu..... | 24,  |
| Videoptageknap..... | 2 |
| Videoptagelse..... | 22,  |
| Videostandard |  64 |
| ViewNX 2..... | 28 |

Z

| | |
|--------------------------------|---|
| Zoom..... | 14 |
| Zoom ind..... | 14 |
| Zoom ud | 14 |
| Zoom under billedvisning | 16,  |
| Zoomknap | 1, 14 |

Ø

| | |
|---------------------------|---|
| Øsken til kamerarene..... | 1 |
|---------------------------|---|

Denne vejledning må ikke gengives, hverken helt eller delvist, i nogen form (med undtagelse af korte citater i faglige artikler eller anmeldelser) uden skriftlig tilladelse fra NIKON CORPORATION.

NIKON CORPORATION

© 2015 Nikon Corporation



CT5A01(1E)
6MN5571E-01