

Nikon

DIGITALKAMERA

COOLPIX S6500

Komplet kameravejledning

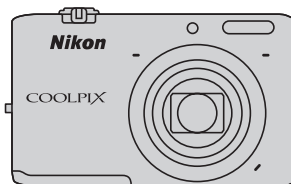

Dk



Vigtige funktioner i COOLPIX S6500

Billedredigerings-effekter, som er sjove og nemme at anvende under optagelse

Hurtige effekter **30, 39**

Lav billeder med effekter i tre enkle trin: optage, vælge og gemme.

Tredive effekter er tilgængelige. Akkurat som i et program på en smartphone ser du resultatet af de enkelte effekter på billedet og vælger den, du bedst kan lide.

Du kan også anvende effekter på billeder senere ved at trykke på knappen  under billedvisning (33).

Autofokus, der automatisk finder motivet

Målsøgende AF **75**

Kameraet bruger funktionen **Målsøgende AF** til at finde hovedmotivet i billedet, f.eks. en person, en blomst eller en lille genstand. Kameraet fokuserer automatisk på motivet, så du kan komponere billedet uden at skulle bekymre dig om fokus.

Kameraet justerer også fokuspunktet automatisk, så det passer til motivets størrelse – så der fokuseres skarpt på det ønskede motiv.

Fjernstyring af kameraet med en smart-enhed

Wi-Fi-funktion (trådløst LAN)..... **107**

Kameraets indbyggede Wi-Fi-funktion* (trådløst LAN) gør det muligt at fjernstyre udløsning af kameraets lukker ved at betjene en smart-enhed, der er trådløst forbundet til kameraet.

Indholdet af kameraets skærm vises på skærmen på den trådløst tilsluttede smart-enhed, så du kan zoome kameraet ind på eller ud fra motivet via fjernstyring. Du kan også overføre gemte billeder fra kameraet til smart-enheden.

* For at kunne bruge Wi-Fi-funktionen (trådløst LAN) skal Wireless Mobile Utility være installeret på smart-enheden (108).

Indledning

Oversigt over kameraet

Grundlæggende optagelse og billedvisning

Optagefunktioner

Billedvisningsfunktioner

Optagelse og afspilning af videoer

Generel opsætning af kameraet

Brug af Wi-Fi-funktionen (trådløst LAN)

Referenceafsnit

Tekniske bemærkninger og indeks

Læs dette først

Tak, fordi du har købt Nikon COOLPIX S6500 digitalkameraet. Før du bruger kameraet, bedes du læse oplysningerne i "Oplysninger om sikkerhed" (☐viii-x) og sætte dig ind i oplysningerne i denne brugervejledning. Efter læsningen opfordrer vi dig til at have denne vejledning ved hånden og bruge den til at få mest muligt ud af dit nye kamera.





Om denne brugervejledning

Hvis du vil begynde at bruge kameraet med det samme: se under "Grundlæggende optagelse og billedvisning" (📖13).

Dette kapitel beskriver kameraets dele, og forklarer de oplysninger, der vises på skærmen, se "Oversigt over kameraet" (📖1).

Andre oplysninger

- Symboler og konventioner
- Før at gøre det nemmere at finde de nødvendige oplysninger anvendes der følgende symboler og konventioner i denne vejledning:

Symbol	Beskrivelse
	Dette ikon angiver advarsler om forsigtighed og oplysninger, der bør læses, før kameraet bruges.
	Dette ikon angiver bemærkninger og oplysninger, der bør læses, før kameraet bruges.
	Disse ikoner angiver andre sider, der indeholder relevante oplysninger;  : "Referenceafsnit",  : "Tekniske bemærkninger og indeks".

- SD- og SDHC/SDXC-hukommelseskort betegnes som "hukommelseskort" i denne vejledning.
- Indstillingen på købstidspunktet kaldes "standardindstillingen".
- Navne på menupunkter, der vises på kameraskærmen, og navne på knapper eller meddelelser, der vises på computerskærmen, angives med fed skrift.
- I denne brugsanvisning udelades billeder sommetider fra skærmen for at gøre det nemmere at se skærmindikatorerne.
- Illustrationer og skærmindhold, der vises i denne vejledning, kan afvige fra det faktiske produkt.

Oplysninger og sikkerhedsanvisninger

Vær opdateret – hele tiden

I overensstemmelse med Nikons målsætning i "Vær opdateret – hele tiden" om at tilbyde vores kunder relevant produktsupport og undervisning kan brugerne få adgang til oplysninger og ressourcer, der regelmæssigt opdateres, på følgende websteder:

- Brugere i USA: <http://www.nikonusa.com/>
- Brugere i Europa og Afrika: <http://www.europe-nikon.com/support/>
- Brugere i Asien, Oceanien og Mellemøsten: <http://www.nikon-asia.com/>

Besøg disse websteder for at holde dig opdateret med de seneste produktoplysninger, tip, svar på ofte stillede spørgsmål (FAQ) og generelle råd om digitale billeder og fotografering. Du kan muligvis få flere oplysninger ved at henvende dig til den nærmeste Nikon-forhandler. Kontaktoplysninger findes på følgende websted:

<http://imaging.nikon.com/>

Brug kun originalt elektronisk tilbehør fra Nikon

Nikon COOLPIX -kameraer er designet til at leve op til de højeste krav og indeholder komplicerede, elektroniske kredsløb. Kun elektronisk tilbehør fra Nikon (herunder batteriopladere, batterier, opladningsadaptere og lysnetadaptere), som er godkendt af Nikon specielt til brug sammen med dette Nikon digitalkamera, er udviklet i henhold til drifts- og sikkerhedskravene til dette elektroniske kredsløb.

ANVENDELSE AF ELEKTRONISK TILBEHØR, SOM IKKE ER FRA NIKON, KAN BESKADIGE KAMERAET OG KAN BETYDE, AT DIN NIKON-GARANTI BORTFALDER.

Anvendelse af genopladelige Li-ion-batterier fra tredjeparter, som ikke er forsynet med Nikon's holografiske godkendelsesmærke, kan påvirke den normale betjening af kameraet eller kan medføre, at batterierne overophedes, antændes, eksploderer eller lækker.

Flere oplysninger om originalt Nikon-tilbehør fås ved henvendelse til en autoriseret Nikon-forhandler.

Holografisk godkendelsesmærke:

Identificer dette produkt som et ægte Nikon-produkt.



Før du tager vigtige billeder

Før du tager billeder ved særlige lejligheder (f.eks. til bryllupper, eller før du tager kameraet med dig på rejse), bør du tage et prøvebillede for at sikre, at kameraet fungerer, som det skal. Nikon kan ikke gøres ansvarlig for skader eller tab af fortjeneste som følge af funktionsfejl i forbindelse med brugen af produktet.

Om brugervejledningerne

- Ingen dele af de medfølgende brugervejledninger til dette produkt må gengives, overføres, omskrives, gemmes på et søgesystem eller oversættes til noget sprog i nogen form eller via noget medie uden forudgående skriftlig tilladelse fra Nikon.
- Nikon forbeholder sig ret til uden forudgående varsel at ændre specifikationerne for den hardware og software, der beskrives i disse brugervejledninger.
- Nikon kan ikke holdes ansvarlig for skader, der forårsages af brugen af dette produkt.
- Der er gjort alt for at sikre, at oplysningerne i disse brugervejledninger er så nøjagtige og komplette som muligt. Skulle du finde fejl eller udeladelser, er du velkommen til at kontakte den lokale Nikon-repræsentant (se adressen på www.nikon.dk).

Bemærkning vedrørende forbud mod kopiering eller gengivelse

Bemærk, at alene det at være i besiddelse af materiale, der er blevet digitalt kopieret eller gengivet ved hjælp af en skanner, et digitalkamera eller anden enhed, kan være strafbart i henhold til lovgivningen.

• **Materiale, som i henhold til lovgivningen ikke må kopieres eller gengives**

Det er ikke tilladt at kopiere eller gengive pengesedler, mønter, værdipapirer eller statsobligationer, heller ikke selv om sådanne kopier eller gengivelser mærkes med "Prøve". Det er ikke tilladt at kopiere eller gengive pengesedler, mønter eller værdipapirer, som udstedes i et andet land. Medmindre der er indhentet forudgående tilladelse fra de offentlige myndigheder, er det forbudt at kopiere eller gengive ubrugte frimærker eller postkort, som er udstedt af regeringen.

Kopiering eller gengivelse af frimærker udstedt af statslige organer og af autoriserede dokumenter angivet i lovgivningen er forbudt.

• **Advarsel vedrørende visse kopier og gengivelser**

De offentlige myndigheder har advaret om fremstilling af kopier eller gengivelser af værdipapirer udstedt af private virksomheder (aktier, regninger, checks, gavebeviser osv.), pendlerkort eller kuponer, undtagen hvis en virksomhed skal bruge et minimum af nødvendige kopier til forretningsbrug. Ligeledes er det heller ikke tilladt at kopiere eller gengive statsligt udstedte pas, licenser udstedt af offentlige myndigheder og private organer, id-kort og billetter som f.eks. adgangskort og spisebilletter.

• **Overholdelse af loven om ophavsret**

Kopiering eller gengivelse af ophavsretligt beskyttede kreative værker som f.eks. bøger, musik, malerier, trætryk, kort, tegninger, videoer og fotografier reguleres af den nationale og internationale lovgivning vedrørende ophavsret. Dette produkt må ikke anvendes til at fremstille ulovlige kopier eller krænke loven om ophavsret.

Bortskaffelse af datalagringsudstyr

Bemærk, at sletning af billeder eller formatering af datalagringsudstyr som f.eks. hukommelseskort eller indbygget hukommelse i kameraet ikke sletter de oprindelige billeddata helt. Det er sommetider muligt at genskabe slettede filer ud fra kasseret lagringsudstyr ved hjælp af almindelig software, som kan købes i butikkerne, hvilket potentielt kan medføre misbrug af personlige billeddata. Det er brugerens ansvar at sikre, at sådanne data holdes fortrolige.

Før du kasserer datalagringsudstyr eller overdrager det til andre, skal du slette alle data ved hjælp af almindelig software til sletning af materiale, som kan købes i butikkerne, eller formatere enheden og derefter fylde det op igen med billeder, der ikke indeholder private oplysninger (for eksempel billeder af en blå himmel). Husk også at udskifte eventuelle billeder, der vælges til **Vælg et billede** i indstillingen

Opstartsbillede (📖 104). Sørg for at undgå person- eller materialeskade, når du destruerer datalagringsudstyr.

Oplysninger om sikkerhed

Læs følgende sikkerhedsanvisninger, før du tager udstyret i brug for at undgå personskade eller beskadigelse af dit Nikon-produkt. Gem sikkerhedsanvisningerne på et sted, hvor alle, der bruger produktet, kan finde og læse dem.

Konsekvensen af manglende overholdelse af sikkerhedsanvisningerne beskrives med følgende symbol:



Dette symbol angives ved advarsler og oplysninger, der skal læses, før Nikon-produktet tages i brug, for at undgå personskade.

ADVARSLER

Sluk i tilfælde af funktionsfejl

Hvis der kommer røg eller usædvanlig lugt fra kameraet eller opladningsadapteren, skal du straks afbryde opladningsadapteren og tage batteriet ud. Pas på, at du ikke får forbrændinger. Fortsat brug kan medføre personskade. Når du har fjernet eller afbrudt forbindelsen til strømkilden, skal du indlevere udstyret til eftersyn hos en Nikon-autoriseret servicerepræsentant.

Må ikke adskilles

Rør ikke ved de indvendige dele i kameraet eller opladningsadapteren, da det kan medføre personskade. Reparationer bør kun udføres af autoriserede teknikere. Hvis kameraet eller opladningsadapteren går i stykker, hvis de bliver tabt, eller hvis der sker et andet uheld, skal du tage stikket ud af stikkontakten og/eller fjerne batteriet. Kameraet skal derefter indleveres til eftersyn hos en autoriseret Nikon-forhandler.

Brug ikke kameraet eller opladningsadapteren i nærheden af brandfarlige gasser

Brug ikke elektronisk udstyr i nærheden af brandfarlig gas, da dette kan medføre eksplosion eller brand.

Vær forsigtig med kameraremmen

Undgå at anbringe remmen rundt om halsen på et barn.

Opbevares utilgængeligt for børn

Vær særlig opmærksom på, at børn ikke putter batteriet eller andre små dele i munden.

Rør ikke ved kameraet, batteriopladeren eller lysnetadapteren i længere tid ad gangen, når enhederne er tændt eller i brug

Enhedernes dele bliver varme. Hvis huden er i direkte kontakt med enhederne i længere tid ad gangen, kan det medføre småforbrændinger.

Vær forsigtig i forbindelse med håndtering af batteriet

Batteriet kan lække, blive overophedet eller eksplodere, hvis det behandles forkert. Overhold nedenstående anvisninger, når du håndterer batteriet til dette produkt:

- Sluk for produktet, inden du udsifter batteriet. Hvis du bruger opladningsadapteren/lysnetaadapteren, skal du sørge for, at denne er tilsluttet.
- Brug kun et genopladeligt Li-ion-batteri EN-EL19 (medfølger). Oplad batteriet ved at bruge et kamera, der understøtter batteriopladning, eller ved at bruge en batterioplader MH-66 (ekstraudstyr). Til at oplade batteriet i kameraet, skal du enten bruge opladningsadapteren EH-70P (medfølger) eller funktionen **Oplad via computer**.
- Batteriet må ikke sættes forkert i.
- Undgå at kortslutte batteriet, skille det ad eller forsøge at fjerne eller ødelægge isoleringen eller indkapslingen.
- Batteriet må ikke udsættes for åben ild eller høj varme.
- Batteriet må ikke nedsænkes i eller udsættes for vand.
- Sæt batteriet i batteriholderen, inden det transporteres. Batteriet må ikke opbevares

eller transporteres sammen med metalgenstande som f.eks. halskæder eller hårnåle.

- Batteriet kan evt. lække, når det er brugt helt op. Batteriet skal fjernes, når det er fladt, for at undgå beskadigelse af produktet.
- Hvis batterierne bliver misfarvet eller ændrer form, skal du omgående stoppe brugen af kameraet.
- Hvis væske fra det beskadigede batteri kommer i kontakt med tøjet eller huden, skal der straks skylles med rigeligt vand.

Overhold følgende sikkerhedsforanstaltninger, når du håndterer opladningsadapteren

- Opbevar laderen tørt. Hvis denne sikkerhedsanvisning ikke overholdes, kan det medføre brand eller elektrisk stød.
- Støv på eller i nærheden af stikkets metaldele skal fjernes med en tør klud. Fortsæt brug kan medføre brand.
- Rør ikke ved stikket, og ophold dig ikke i nærheden af opladningsadapteren i tordenvejr. Hvis denne foranstaltning ikke overholdes, kan du få elektrisk stød.
- Du må ikke beskadige, ændre, trække hårdt i eller bøje USB-kablet. Kablet må heller ikke anbringes under tunge genstande eller udsættes for stærk varme eller ild. Hvis isoleringsmaterialet beskadiges, og ledningerne blottes, skal du indlevere kablet til eftersyn hos en Nikon-autoriseret servicerepræsentant. Hvis disse sikkerhedsanvisninger ikke overholdes, kan det medføre brand eller elektrisk stød.

- Du må ikke røre stikket eller opladningsadapteren med våde hænder. Hvis denne foranstaltning ikke overholdes, kan du få elektrisk stød.
- Må ikke bruges med rejsekonvertere eller adaptere, som er konstrueret til at konvertere fra en spænding til en anden, eller med DC-til-AC-invertere. Manglende overholdelse af denne sikkerhedsforanstaltning kan medføre skade på produktet eller overophedning eller brand.

Brug de rette kabler

Tilslutning af ledninger til kameraets indgangs- og udgangsstik må kun ske med ledninger, der leveres eller sælges af Nikon til dette formål. Dette er nødvendigt for at overholde produktkrav.

Bevægelige dele skal håndteres forsigtigt

Pas på, at dine fingre eller andre genstande ikke kommer i klemme i objektivdækslet eller andre bevægelige dele.

Cd-rom'er

De medfølgende cd-rom'er må ikke afspilles på cd-afspillere. Afspilning af cd-rom'er på en cd-afspiller kan medføre nedsat hørelse eller beskadige udstyret.

Vær forsigtig ved brug af flashen

Hvis flashen udløses tæt på motivets øjne, kan det medføre midlertidig nedsættelse af synet. Vær særlig opmærksom, når du fotograferer spædbørn, hvor flashen skal være mindst 1 m fra motivet.

Flashen må ikke bruges, hvis flashvinduet rører ved en person eller en genstand

Overholdes denne sikkerhedsanvisning ikke, kan det medføre forbrændinger eller brand.

Undgå kontakt med flydende krystal

Hvis skærmen går i stykker, skal du passe på, at du ikke skærer dig på glasset. Undgå også at få væsken med flydende krystal fra skærmen på huden, i øjnene eller i munden.

Sluk for strømmen ved anvendelse i et fly eller sygehus

Sluk for kameraet, når du er ombord på et fly under start og landing. Følg hospitalets anvisninger, når du bruger kameraet på et hospital. De elektromagnetiske stråler fra kameraet kan forstyrre de elektroniske systemer i fly og hospitalsudstyr. Fjern Eye-Fi-kortet, hvis det er sat i kameraet, da det kan være årsag til afbrydelsen.

3D-billeder

Fortsæt ikke visning af 3D-billeder optaget med denne enhed i længere tid ad gangen, hverken på TV, skærm eller anden form for display.

Før visning af 3D-billeder til børn, hvis syn er under stadig udvikling, skal du kontakte en børnelæge eller øjenlæge og følge vedkommendes råd.

Længere tids visning af 3D-billeder kan medføre overanstrengelse af øjnene, kvalme eller ubehag. Stop brugen ved disse symptomer, og søg om nødvendig læge.

Bemærkninger

Bemærkninger til kunder i Europa

ADVARSLER

RISIKO FOR EKSPLOSION, HVIS BATTERIET UDSKIFTES MED EN FORKERT TYPE.

BORTSKAF BRUGTE BATTERIER I HENHOLD TIL VEJLEDNINGEN.

Dette symbol angiver, at dette produkt skal indleveres separat. Følgende gælder kun for brugere i europæiske lande:

- Dette produkt er beregnet til separat indlevering hos et særligt anlæg for denne slags affald. Smid ikke batteriet ud sammen med husholdningsaffald.
- Hvis du ønsker yderligere oplysninger, kan du kontakte forhandleren eller de lokale myndigheder, som er ansvarlige for affaldshåndtering.



Dette symbol på batteriet indikerer, at batteriet skal bortskaffes separat. Følgende gælder kun for brugere i europæiske lande:

- Alle batterier, hvad enten de er mærket med dette symbol eller ej, er beregnet til separat indsamling ved et passende indsamlingspunkt. Smid ikke batteriet ud sammen med husholdningsaffald.
- Hvis du ønsker yderligere oplysninger, kan du kontakte forhandleren eller de lokale myndigheder, som er ansvarlige for affaldshåndtering.



Wi-Fi (Trådløst LAN-netværk)

Dette produkt er underlagt amerikanske eksportbestemmelser, og du er forpligtet til at indhente tilladelse fra den amerikanske regering, hvis du eksporterer eller videreeksporterer produktet til et land, som USA har pålagt handelsembargo. Følgende lande var underlagt embargo: Cuba, Iran, Nordkorea, Sudan og Syrien. Da denne liste over lande kan blive ændret, bedes du kontakte det amerikanske handelsministerium for de seneste oplysninger.

Restriktioner for trådløse enheder

Den trådløse transceiver i dette produkt overholder reglerne for trådløs kommunikation i salgslandet og er ikke beregnet til brug i andre lande (varer købt i EU eller EFTA kan bruges overalt i EU og EFTA). Nikon påtager sig ikke ansvar for brug i andre lande. Brugere, der ikke kender det oprindelige salgsland, bør rådføre sig med sit lokale Nikon-servicecenter eller en Nikon-autoriseret servicerepræsentant. Denne begrænsning gælder kun for de trådløse funktioner og ikke anden brug af produktet.

Forholdsregler ved brug af radiotransmissioner













- Husk altid, at radio-transmission eller modtagelse af data kan aflyttes eller aflæses af tredjeparter. Bemærk, at Nikon ikke er ansvarlig for data- eller informationslækager, der kan opstå under dataoverførsel.
- Frekvensbåndet, der benyttes af dette udstyr, anvendes af industrielt, videnskabeligt, forbruger- og medicinsk udstyr, inklusive mikrobølgeovne, lokale radiostationer til identifikation af mobile enheder, som anvendes i produktionsanlæg (radiostationer som ikke kræver licens), og amatørradiostationer (herefter benævnt "en anden station"). 1. Inden du bruger dette udstyr, skal du kontrollere, at en anden station ikke drives i nærheden. 2. Hvis dette udstyr skulle forårsage skadelig radiobølgeinterferens med en anden station, skal du hurtigt skifte driftsfrekvensen eller standse udsendelsen af radiobølger ved at slukke for strømmen m.m. 3. Hvis du har yderligere spørgsmål, bedes du kontakte et Nikon servicecenter eller en Nikon-autoriseret servicerepræsentant.



















































Håndtering af personlig information og ansvarsfraskrivelse

















- Brugerinformation, som er registreret og konfigureret på produktet, herunder indstillinger for trådløs LAN-forbindelse og andre personlige oplysninger, kan blive udsat for ændringer og tab som følge af betjeningsfejl, statisk elektricitet, ulykke, fejlfunktion, reparation eller anden håndtering. Sørg for altid at have særskilte kopier af vigtig information. Nikon er ikke ansvarlig for direkte eller indirekte skader eller tabt fortjeneste som følge af ændring eller tab af indhold, der ikke kan henføres til Nikon.
- Før du kasserer produktet eller overdrager det til en anden ejer, anbefales du at udføre **Nulstil alle** i opsætningsmenuen (📖105) for at slette alle brugeroplysninger, der er registreret og konfigureret med produktet, herunder indstillinger for trådløs LAN-forbindelse og andre personlige oplysninger.

Indholdsfortegnelse

Indledning.....	ii	Tænde og slukke kameraet.....	25
Læs dette først	ii	Trin 2 Vælg en optageindstilling.....	26
Om denne brugervejledning	iii	Tilgængelige optageindstillinger.....	27
Oplysninger og sikkerhedsanvisninger	v	Trin 3 Komponer et billede.....	28
Oplysninger om sikkerhed	viii	Brug af zoom.....	29
ADVARSLER	viii	Trin 4 Fokuser og tag billedet.....	30
Bemærkninger	xi	Udløserknappen.....	31
Wi-Fi (Trådløst LAN-netværk)	xii	Trin 5 Vise billeder	32
		Trin 6 Slette billeder	34
Oversigt over kameraet.....	1	Optagefunktioner	37
Kamerahuset	2	 (indstillingen Auto).....	38
Montering af kameraremmen.....	5	Brug af Hurtige effekter	39
Brug af menuer (knappen MENU)	6	Motivprogram (optagelse egnet til	
Skærmen	8	motiverne)	40
Optageindstilling.....	8	Vise en beskrivelse (hjælpevisning) for hvert	
Billedvisningsindstilling.....	10	motiv	41
		Egenskaber for hvert motiv.....	41
		Specialeffekt-indstilling (anvend effekter	
		mens der optages).....	51
Grundlæggende optagelse og		Indstillingen Smart-portræt (optagelse af	
billedvisning	13	billeder af smilende ansigter).....	53
Klargøring 1 Indsæt batteriet	14	Brug af Blødere hudtone	55
Klargøring 2 Oplad batteriet.....	16	Funktioner der kan indstilles med	
Klargøring 3 Indsæt et hukommelseskort		multivælgeren.....	56
.....	18	Tilgængelige funktioner	56
Indbygget hukommelse og		Brug af flashen (flashindstillinger).....	57
hukommelseskort	19	Brug af selvudløseren	60
Klargøring 4 Indstilling af skærmsprog,		Brug af makroindstilling	62
dato og klokkeslæt	20		
Trin 1 Tænd kameraet	24		

Justering af lysstyrke (Eksponeringskompensation)	64
Standardindstillinger	65
Funktioner, der kan indstilles med knappen MENU (Optagemenu)	67
Tilgængelige indstillinger i optagemenuen	68
Funktioner der ikke kan bruges samtidig	70
Fokusering.....	73
Brug af ansigtsregistrering	73
Brug af målsøgende AF.....	75
Motiver, der ikke er egnet til autofokus....	76
Fokuslås.....	77
<hr/>	
Billedvisningsfunktioner	79
Zoom under billedvisning	80
Miniaturevisning, kalendervisning.....	81
Valg af visse typer af billeder til visning ...	82
Tilgængelige billedvisningsindstillinger	82
Skift mellem billedvisningsindstillinger....	83
Funktioner, der kan indstilles med knappen MENU (Billedvisningsmenu)	84
Tilslutning af kameraet til tv, computer eller printer	86
Brug af ViewNX 2	88
Installation ViewNX 2	88
Kopier billeder til computeren.....	91
Få vist billeder	93
<hr/>	
Optagelse og afspilning af videoer.....	95
Optagelse af videoer	96
Funktioner, der kan indstilles med knappen MENU (Videomenu).....	99
Afspilning af videoer.....	100
<hr/>	
Generel opsætning af kameraet.....	103
Funktioner, der kan indstilles med knappen MENU (Opsætningsmenu)	104
<hr/>	
Brug af Wi-Fi-funktionen (trådløst LAN)	107
Installation af softwaren på smart-enheden 	108
Tilslutning af smart-enheden til kameraet 	109
<hr/>	
Referenceafsnit	1 
Brug af Let panorama (optagelse og billedvisning)	2 
Optagelse med Let panorama	2 
Visning af billeder taget med Let panorama	5 
Indstillingen Favoritbilleder.....	6 
Tilføjelse af billeder til album	6 
Visning af billeder i album	7 
Sådan fjernes billeder fra album	8 
Ændring af albumikonet for favoritbilleder	9 
Sorter automatisk	10 
Kategorier i indstillingen Sorter automatisk	10 
Sortering efter dato.....	12 

Visning og sletning af billeder, der er optaget kontinuerligt (sekvens)		13
Visning af billeder i en sekvens		13
Sletning af billeder i en sekvens		15
Redigering af stillbilleder		16
Redigeringsfunktioner		16
Hurtige effekter		18
Hurtig retouchering: Forbedring af kontrast og farvemætning		20
D-Lighting: Forbedring af lysstyrke og kontrast		20
Glamour-retouchering: Forbedring af menneskeansigter med otte effekter		21
Lille billede: Reduktion af størrelsen på et billede		23
Beskæring: Oprettelse af en beskåret kopi		24
Tilslutning af kameraet til et tv (visning af billeder på et tv)		26
Tilslutning af kameraet til en printer (Direct Print)		29
Tilslutning af kameraet til en printer		30
Udskrivning af særskilte billeder		32
Udskrivning af flere billeder		34
Redigering af videoer		38
Optagemenuen (til indstillingen  (Auto))		40
Billedindstillinger (billedstørrelse og kvalitet)		40
Hvidbalance (Farveglødjustering)		42
Kontinuerlig optagelse		45
ISO-følsomhed		49
Farveindstillinger		50
Valg af AF-punkt		51
Autofokusindstilling		55
Hurtige effekter		56
Smart-portræt-menuen		57
Blødere hudtone		57
Smil-timer		58
Undgå lukkede øjne		59
Billedvisningsmenu		60
Udskriftsbestilling (Oprettelse af en DPOF-udskriftsbestilling)		60
Lysbilledshow		64
Beskyt		65
Roter billede		68
Billedkommentar		69
Kopier (Kopier mellem indbygget hukommelse og hukommelseskort)		71
Sekvensvisningsindstill.		73
Vælg nøglebillede		73
Video menuen		74
Videoindstillinger		74
Åbn som HS-optagelse		80
Autofokusindstilling		80
Reduktion af vindstøj		81
Opsætningsmenuen		82
Opstartsbillede		82
Tidszone og dato		83
Skærmindstillinger		86
Datoindfotografering (Indfotografering af dato og klokkeslæt)		88
Modv. rystelser (VR)		90

Bevægelsesreg.....		91
AF-hjælpelys.....		92
Digital zoom.....		93
Lydindstillinger.....		94
Auto sluk.....		95
Formater hukommelse/Formater kort		96
Sprog/Language.....		98
Tv-indstillinger.....		99
Oplad via computer.....		100
Blinkeadvarel.....		102
Wi-Fi-indstillinger.....		104
Eye-Fi-overførel.....		106
Nulstil alle.....		107
Firmwareversion.....		110
Fil- og mappenavne.....		111
Ekstraudstyr.....		113
Fejlmeddelelser.....		114

Godkendte hukommelseskort.....		22
Understøttede standarder.....		23
Indeks.....		25

Tekniske bemærkninger og indeks

.....		1
Maksimering af kameraets levetid og ydeevne.....		2
Kameraet.....		2
Batteriet.....		3
Opladningsadapter.....		4
Hukommelseskort.....		5
Rengøring og opbevaring.....		6
Rengøring.....		6
Opbevaring.....		6
Fejlfinding.....		7
Specifikationer.....		17



A series of ten horizontal dashed lines spanning the width of the page, intended for handwriting practice.



A series of ten horizontal dashed lines spanning the width of the page, intended for handwriting practice.



A series of ten horizontal dashed lines spanning the width of the page, intended for handwriting practice.



Oversigt over kameraet

Dette kapitel beskriver kameraets dele, og forklarer de oplysninger, der vises på skærmen.

Kamerahuset	2
Montering af kameraremmen	5
Brug af menuer (knappen MENU)	6
Skærmen	8
Optageindstilling	8
Billedvisningsindstilling	10

➔ Hvis du vil begynde at bruge kameraet med det samme: se under "Grundlæggende optagelse og billedvisning" (📖13).

Kamerahuset

Oversigt over kameraet

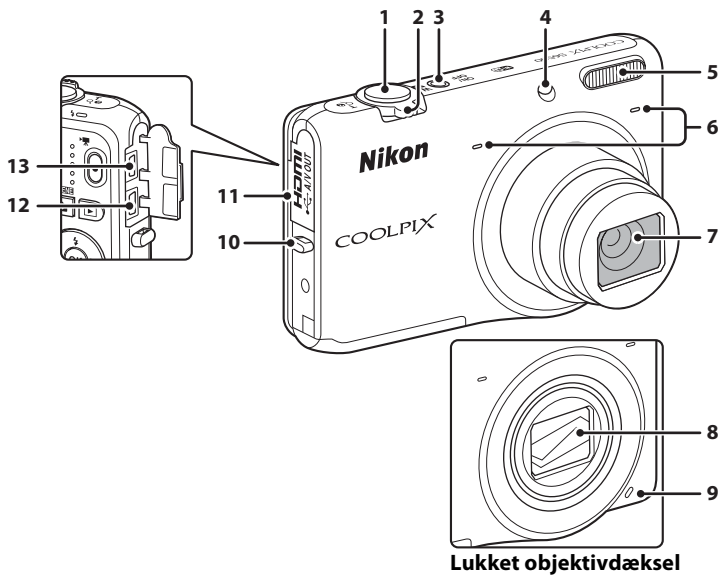







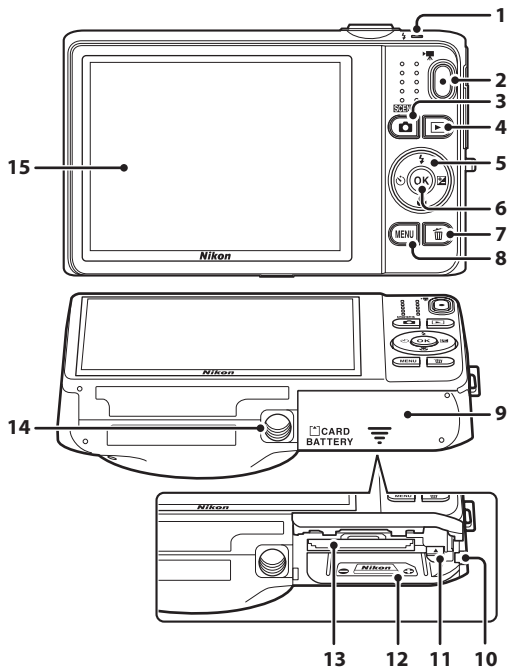

Lukket objektivdæksel

1	Udløserknop.....	30
2	Zoomknop.....	29
	W : vidvinkel.....	29
	T : telefoto.....	29
	 : miniaturevisning.....	81
	 : zoom under billedvisning.....	80
 : hjælp.....	41	
3	Afbryder/tændt-lampe.....	24
4	Selvudløserlampe.....	60
	AF-hjælpelys.....	104

5	Flash.....	57
6	Mikrofon (stereo).....	84, 96
7	Objektiv	
8	Objektivdæksel	
9	Højtaler.....	84, 100
10	Øsken til kamerarem.....	5
11	Stikdæksel.....	16, 86
12	HDMI -mikrostik (type D).....	86
13	USB/audio/video udgangsstik.....	16, 86



1	Opladelampe 17,  101 Flashlampe 57	9	Dæksel til batterikammer/ hukommelseskort 14, 15
2	● knappen ( videooptagelse) 96	10	Stikdæksel til lysnetadapter (til forbindelse med lysnetadapter (ekstraudstyr))  113
3	 knappen (optageindstilling) 26	11	Batterilås 14
4	 knappen (billedvisning) 32, 82	12	Batterikammer 14
5	Multivælger 6	13	Port til hukommelseskort 18
6	 knappen (anvend indstilling) 6	14	Stativgevind
7	 knappen (slet) 34,  70	15	Skærm 8
8	MENU knappen (menu) 6, 67, 84, 99, 104		

Montering af kameraremmen

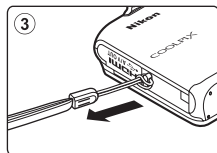
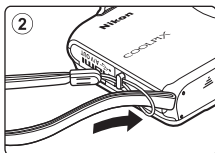
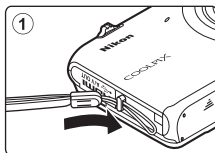

Brug af menuer (knappen MENU)

Brug multivælgeren og knappen **OK** til at navigere i menuerne.

1 Tryk på knappen MENU.

- Menuen vises.

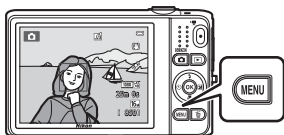

2 Tryk på **◀** på multivælgeren.

- Det aktuelle menuikon vises med gul farve.



Menuikoner

3 Tryk på **▲** eller **▼** for at vælge det ønskede menuikon.

- Menuen skiftes.



4 Tryk på knappen **OK**.

- Menuindstillingerne bliver valgbare.

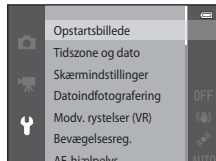

5 Tryk på ▲ eller ▼ for at vælge en menuindstilling.



6 Tryk på knappen OK.

- De valgte indstillinger bliver vist.

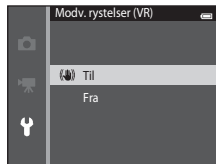

7 Tryk på ▲ eller ▼ for at vælge en indstilling.



8 Tryk på knappen OK.

- Den valgte indstilling anvendes.
- Tryk på knappen **MENU**, når du er færdig med at bruge menuen.



Bemærkninger om ændring af menuindstillinger

- Visse menuindstillinger kan ikke ændres, afhængigt af den aktuelle optageindstilling og kameraets tilstand. Utilgængelige indstillinger vises med grå farve og kan ikke vælges.
- Når en menu vises, kan du skifte til optageindstilling ved at trykke på udløserknappen, knappen  (optageindstilling) eller knappen  (videooptagelse).

Skærmen

De oplysninger, der vises på skærmen, afhænger af kameraets indstillinger og tilstand under brugen. Som standard vises informationen, når kameraet er tændt, og når kameraet betjenes, og informationen skjules efter få sekunder (når **Billedinfo.** er indstillet til **Auto info.** i **Skærmindstillinger** (📖104).

Optageindstilling

Oversigt over kameraet

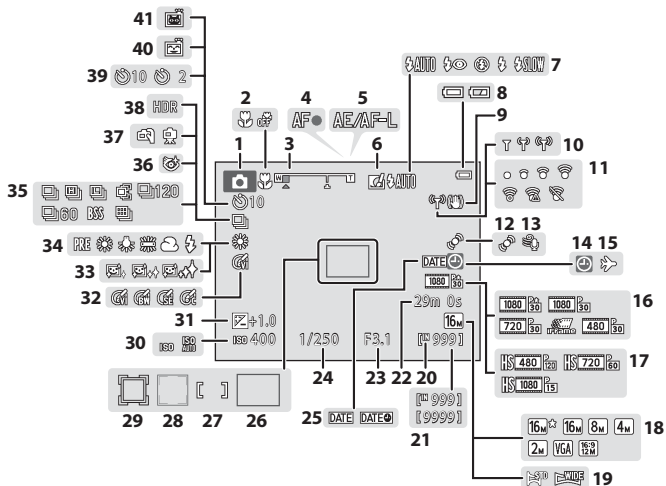

1	Optageindstilling	26, 27
2	Makroindstilling	62
3	Zoomindikator	29, 62
4	Fokusindikator	30
5	AE/AF-L-indikator	49
6	Ikon for Hurtige effekter	69
7	Flashindstilling	57
8	Indikator for batteriniveau	24
9	Ikon for vibrationsreduktion (VR)	104
10	Wi-Fi -kommunikations-indikator	105
11	Indikator for Eye-Fi-kommunikation	105
12	Ikon for bevægelsesregistrering	104
13	Reduktion af vindstøj	99
14	Indikator for "dato ikke indstillet"	22, 104,  114
15	Ikon for rejsedestination	22, 104,  83
16	Videoindstillinger (videoer med normal hastighed)	99
17	Videoindstillinger (HS-videoer)	99
18	Billedindstilling	68,  40
19	Let panorama	47
20	Indikator for indbygget hukommelse	24
21	Antal resterende billeder (stillbilleder)	24
22	Resterende optagetid for video	96
23	Blændeværdi	30
24	Lukkertid	30
25	Datoindfotografering	104
26	Fokuspunkt (målsøgende AF)	30, 68
27	Fokuspunkt (for manuel eller center)	68
28	Fokuspunkt (ansigtsregistrering, kæledyrregistrering)	48, 53, 68
29	Fokuspunkt (følg motiv)	68,  54
30	ISO-følsomhed	68
31	Eksponeringskompensationsværdi	64
32	Farveindstillinger	68
33	Blødere hudtone	69
34	Hvidbalanceindstilling	68
35	Kontinuerlig optageindstilling	68
36	Ikon for Undgå lukkede øjne	69
37	Håndholdt/stativ	42, 44
38	Modlys (HDR)	46
39	Indikator for selvudløser	60
40	Smil-timer	69
41	Kæledyrsportr. auto udl.	48

Billedvisningsindstilling

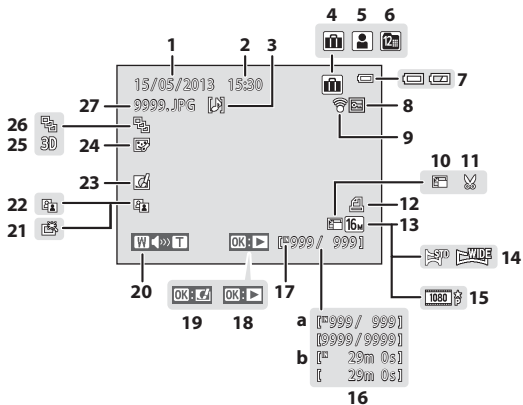

1	Dato for optagelsen.....	20
2	Klokkeslæt for optagelsen.....	20
3	Indikator for billedkommentar.....	84, 69
4	Ikon for album i indstillingen Favoritbilleder	82, 6
5	Ikon for kategori i indstillingen Sorter automatisk.....	82, 10
6	Ikon for Sorter efter dato.....	82, 12
7	Indikator for batteriniveau.....	24
8	Ikon for beskyttelse.....	84, 65
9	Indikator for Eye-Fi-kommunikation	105, 106
10	Ikon for lille billede.....	84, 23
11	Ikon for beskæring.....	80, 24
12	Ikon for udskriftsbestilling.....	84, 60
13	Billedindstilling.....	68, 40
14	Let panorama.....	47
15	Videoindstillinger.....	99, 74

16	(a) Nummer på aktuelt billede/ samlet antal billeder.....	32
	(b) Videolængde.....	100
17	Indikator for indbygget hukommelse.....	32
18	Guide til billedvisning af let panorama	47, 5
	Guide til sekvensvisning.....	33
	Guide til videoafspilning.....	100
19	Guide til Hurtige effekter.....	33
20	Indikator for lydstyrke.....	84, 100, 69
21	Ikon for hurtigt retouchering.....	84, 20
22	D-Lighting-ikon.....	84, 20
23	Ikon for Hurtige effekter.....	33, 39, 18
24	Ikon for glamour-retouchering.....	84, 21
25	Ikon for 3D-billede.....	49
26	Sekvensvisning (når Særskilte billeder er valgt).....	85, 73
27	Filnummer og -type.....	111



A series of ten horizontal dashed lines spanning the width of the page, intended for handwriting practice.



Grundlæggende optagelse og billedvisning

Klargøring

Klargøring 1 Indsæt batteriet	14
Klargøring 2 Oplad batteriet	16
Klargøring 3 Indsæt et hukommelseskort	18
Klargøring 4 Indstilling af skærmsprog, dato og klokkeslæt	20

Optagelse

Trin 1 Tænd kameraet	24
Trin 2 Vælg en optageindstilling	26
Trin 3 Komponer et billede	28
Trin 4 Fokuser og tag billedet	30

Billedvisning

Trin 5 Vise billeder	32
Trin 6 Slette billeder	34

Klargøring 1 Indsæt batteriet

1 Åbn batterikammer-/hukommelseskortdækslet.

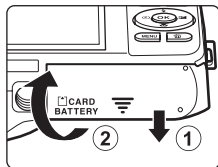

2 Indsæt det medfølgende batteri EN-EL19 (genopladeligt Li-ion-batteri).

- Brug batteriet til at skubbe den orange batterilås i pilens retning (1), og sæt batteriet helt ind (2).
- Når batteriet er sat korrekt ind, låser batterilåsen batteriet på plads.

Batterilås

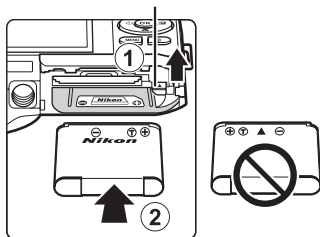

Korrekt isætning af batteriet

Hvis batteriet sættes forkert i, kan kameraet blive beskadiget. Kontroller, at batteriet vender korrekt.

3 Luk dækslet til batterikammeret/hukommelseskortet.

- Oplad batteriet inden første brug, eller hvis batteriet er ved at være tomt. Du kan finde flere oplysninger i "Klargøring 2 Oplad batteriet" (📖16).

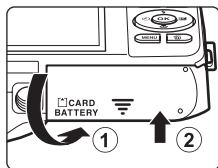

Udtagning af batteriet

Sluk for kameraet, og sørg for, at tændt-lampen og skærmen er slukket, før du åbner dækslet til batterikammeret/hukommelseskortet.

Du kan skubbe batteriet ud ved at åbne dækslet til batterikammeret/hukommelseskortet og skubbe den orange batterilås i pilens retning (①). Batteriet kan derefter fjernes med hånden (②). Det må ikke trækkes skråt ud.

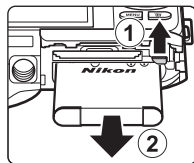

Advarsel om høj temperatur

Kameraet, batteriet og hukommelseskortet kan være varmt lige efter brug af kameraet. Vær forsigtig, når du fjerner batteriet eller hukommelseskortet.

Bemærkninger om batteriet

Sørg for at læse og følge advarslerne for batteriet på side ix og i "Batteriet" (🔍:3) før brug.

Klargøring 2 Oplad batteriet

1 Klargør den medfølgende opladningsadapter EH-70P.

Hvis der medfølger en stikadapter* til kameraet, skal du slutte stikadapteren til opladningsadapterens stik. Skub stikadapteren forsvarligt ind, indtil den holdes på plads. Når de to er koblet sammen, kan der opstå skader på produktet, hvis stikadapteren fjernes med magt.

- * Stikadapterens form afhænger af det land eller område, som kameraet er købt i.
Opladningsadapteren leveres med stikadapter påsat i Argentina og Korea.

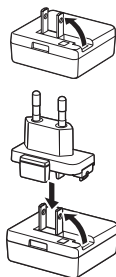

2 Sørg for, at batteriet er installeret i kameraet, og slut derefter kameraet til opladningsadapteren i rækkefølgen ① til ③.

- Hold kameraet slukket.
- Sørg for, at stikkene vender korrekt. Forsøg ikke at sætte stik skævt i, og brug ikke magt, når stikkene sættes i eller tages ud.

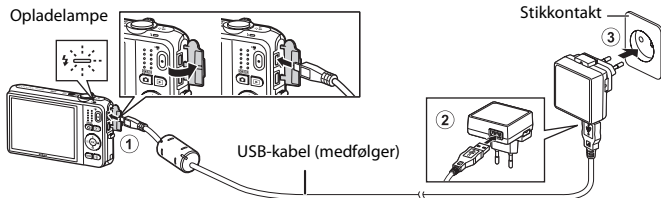

- Opladelampen blinker grønt for at angive, at batteriet lades op.
- Det tager cirka 3 timer at oplade et helt tomt batteri.
- Når batteriet er helt opladet, slukkes opladelampen.
- Du kan finde flere oplysninger i "Opladelampen" (📖17).

3 Afbryd opladningsadapteren fra stikkontakten, og afbryd USB-kablet.

Opladelampen

Status	Beskrivelse
Blinker langsomt (grøn)	Batteriet oplades.
Slukket	Batteriet oplades ikke. Når opladningen er færdig, holder opladelampen op med at blinke grønt og slukkes.
Blinker hurtigt (grøn)	<ul style="list-style-type: none">• Temperaturen egner sig ikke til opladning. Oplad batteriet indendørs ved en omgivelsestemperatur på 5 °C til 35 °C.• USB-kablet eller opladningsadapteren er ikke tilsluttet korrekt, eller der er et problem med batteriet. Afbryd USB-kablet, eller tag opladningsadapteren ud af stikket og tilslut den korrekt igen, eller skift batteriet.

Bemærkning om opladningsadapteren

Sørg for at læse og følge advarslerne for opladningsadapteren EH-70P på side ix og i "Opladningsadapter" (☰:4) før brug.

Opladning med en computer eller batterioplader

- Du kan også oplade det genopladelige Li-ion-batteri EN-EL19 ved at slutte kameraet til en computer (☰86, 🗨️100).
- Du kan bruge batteriopladeren MH-66 (ekstraudstyr: 🗨️113) til at oplade EN-EL19 uden at bruge kameraet.

Betjening af kameraet under opladning

Hvis du trykker på afbryderen eller holder knappen  (billedvisning) nede, mens du bruger opladningsadapteren til at oplade batteriet i kameraet, tændes kameraet i billedvisningsindstilling, og du kan vise billeder. Optagelse er ikke mulig.

Klargøring 3 Indsæt et hukommelseskort

- 1 Kontroller, at tændt-lampen og skærmen er slukket, og åbn dækslet til batterikammeret/hukommelseskortet.

- Sørg for at slukke for kameraet, før dækslet åbnes.

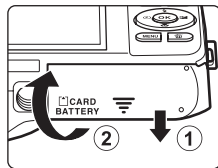

- 2 Sæt hukommelseskortet i.

- Skub hukommelseskortet i, indtil det klikker på plads.

Sæt hukommelseskortet korrekt i

Hvis hukommelseskortet isættes forkert, kan det beskadige kameraet og hukommelseskortet.

Kontroller, at hukommelseskortet vender korrekt.

Port til hukommelseskort

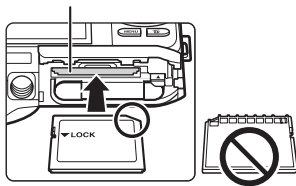

- 3 Luk dækslet til batterikammeret/hukommelseskortet.

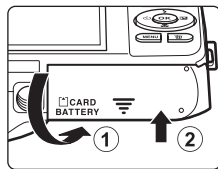

✓ **Formatering af hukommelseskort**

- Første gang du indsætter et hukommelseskort, der har været brugt i en anden enhed, i dette kamera, skal du formatere det med dette kamera.
- **Alle data, der er gemt på et hukommelseskort, slettes permanent, når kortet formateres.**
Hvis der er gemt data på hukommelseskortet, som du vil beholde, skal du kopiere dataene til en computer inden formateringen.
- Hvis du vil formatere et hukommelseskort, skal du sætte kortet i kameraet, trykke på knappen **MENU** og vælge **Formater kort** i opsætningsmenuen (☰ 104).

✓ **Bemærkninger om hukommelseskort**

Se "Hukommelseskort" (🔍 5) og dokumentationen, der fulgte med dit hukommelseskort, for flere oplysninger.

Udtagning af hukommelseskort

Sluk for kameraet, og sørg for, at tændt-lampen og skærmen er slukket, før du åbner dækslet til batterikammeret/hukommelseskortet.

Skub forsigtigt hukommelseskortet ind i kameraet (①) for at skubbe kortet delvist ud, og fjern derefter kortet (②). Det må ikke trækkes skråt ud.

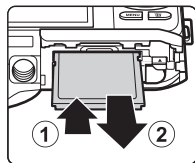

✓ **Advarsel om høj temperatur**

Kameraet, batteriet og hukommelseskortet kan være varmt lige efter brug af kameraet. Vær forsigtig, når du fjerner batteriet eller hukommelseskortet.

Indbygget hukommelse og hukommelseskort

Kameradata, inklusive billeder og videoer, kan gemmes i enten kameraets indbyggede hukommelse (ca. 25 MB) eller på et hukommelseskort. Hvis du vil bruge kameraets indbyggede hukommelse til optagelse eller billedvisning, skal du først fjerne hukommelseskortet.

Klargøring 4 Indstilling af skærmsprog, dato og klokkeslæt

Når kameraet tændes første gang, vises skærmen til valg af sprog og skærmen til indstilling af dato og klokkeslæt for kameraets ur.

1 Tryk på afbryderen for at tænde for kameraet.

- Når kameraet tændes, lyser tændt-lampen (grøn), hvorefter skærmen tændes (tændt-lampen slukkes, når skærmen tændes).

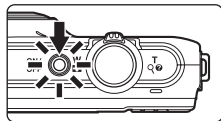

2 Tryk på ▲ eller ▼ på multivælgeren for at vælge det ønskede sprog, og tryk på knappen OK.

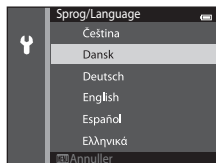

3 Tryk på ▲ eller ▼ for at vælge Ja, og tryk på knappen OK.

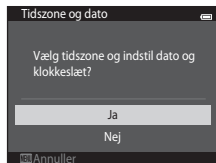

4 Tryk på ◀ eller ▶ for at vælge din egen tidszone, og tryk på knappen OK.

- Du aktiverer sommertid ved at trykke på ▲. Når sommertid er aktiveret, vises ☀ over kortet. Tryk på ▼ for at deaktivere indstillingen for sommertid.

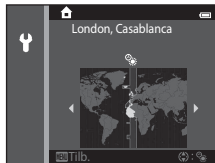

5 Tryk på ▲ eller ▼ for at vælge datoformat, og tryk på knappen OK eller ▶.

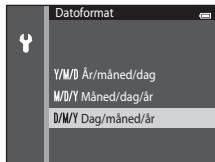

6 Tryk på ▲, ▼, ◀ eller ▶ for at indstille dato og klokkeslæt, og tryk på knappen OK.

- Vælg et felt: Tryk på ▶ eller ◀ (skifter mellem **D, M, Å**, time og minut).
- Rediger dato og klokkeslæt: Tryk på ▲ eller ▼.
- Bekræft indstillingen: Vælg minutfeltet, og tryk på knappen OK eller ▶.





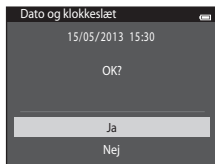

7 Tryk på ▲ eller ▼ for at vælge Ja, og tryk på knappen OK.

- Når indstillingerne er fuldført, skubbes objektivet ud, og kameraet skifter til optageindstilling.



Ændring af indstilling af sprog samt dato og klokkeslæt

- Du kan ændre disse indstillinger med **Sprog/Language** og **Tidszone og dato** i opsætningsmenuen  (104).
- Du kan aktivere eller deaktivere sommertid i  opsætningsmenuen ved at vælge **Tidszone og dato** efterfulgt af **Tidszone**. Tryk på  og derefter på  på multivælgeren for at aktivere sommertid og stille uret en time frem, tryk på  for at deaktivere sommertid og stille uret en time tilbage. Når rejsedestinationen () er valgt, beregnes tidsforskellen mellem rejsedestination og egen tidszone () automatisk, og dato og klokkeslæt i det valgte område gemmes på optagetidspunktet.
- Hvis du afslutter uden at indstille dato og klokkeslæt, vil  blinke, når optageskærmen vises. Brug indstillingen **Tidszone og dato** i opsætningsmenuen til at indstille dato og klokkeslæt (104).

Urbatteri

- Kameraets ur drives af et indbygget backupbatteri. Backupbatteriet oplades, når hovedbatteriet sættes i kameraet, eller når kameraet tilsluttes en lysnetadapter (ekstraudstyr), og det kan drive uret i flere dage efter ca. ti timers opladning.
- Hvis kameraets backupbatteri bliver opbrugt, vises skærmen til indstilling af dato og klokkeslæt, når kameraet tændes. Indstil dato og klokkeslæt igen. Se trin 3 (120) i "Klargøring 4 Indstilling af skærmsprog, dato og klokkeslæt" for flere oplysninger.

IndfotoGRAFERING af optagedatoen på udskrevne billeder

- Indstil dato og klokkeslæt før optagelse.
- Du kan permanent indfotoGRAFERE optagedatoen på billeder, mens de optages, ved at indstille **DatoindfotoGRAFERING** i opsætningsmenuen (104).
- Hvis du vil have optagelsesdato udskrevet uden at bruge indstillingen **DatoindfotoGRAFERING**, skal du udskrive med brug af ViewNX 2 softwaren (88).



A series of ten horizontal dashed lines spanning the width of the page, intended for handwriting practice.

Trin 1 Tænd kameraet

1 Tryk på afbryderen for at tænde for kameraet.

- Objektivet skubbes ud, og skærmen tændes.

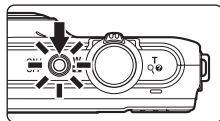

2 Kontroller indikatoren for batteriniveau og antal resterende billeder.

Indikator for batteriniveau

Skærm	Beskrivelse
	Batteriniveauet er højt.
	Batteriniveauet er lavt. Gør klar til at oplade eller udskifte batteriet.
Batteriet er fladt.	Kameraet kan ikke tage billeder. Genoplad eller udskift med et fuldt opladet batteri.

Indikator for batteriniveau

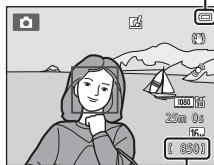

Antal resterende billeder

Antal resterende billeder

Antallet af billeder, der kan tages, bliver vist.

- vises, når der ikke er indsat et hukommelseskort i kameraet, og billederne vil blive gemt i den indbyggede hukommelse (ca. 25 MB).
- Antal resterende billeder afhænger af den tilgængelige hukommelse i den indbyggede hukommelse eller på hukommelseskortet samt af billedkvaliteten og billedstørrelsen (bestemt af billedindstillingen: 41).

Tænde og slukke kameraet

- Når kameraet tændes, lyser tændt-lampen (grøn), hvorefter skærmen tændes (tændt-lampen slukkes, når skærmen tændes).
- Kameraet slukkes ved at trykke på afbryderen. Når kameraet slukkes, bliver tændt-lampen og skærmen slukket.
- Kameraet tændes i billedvisningsindstilling ved at trykke på knappen  (billedvisning) og holde den nede. Objektivet skubbes ikke ud.

Energispareindstilling (Auto sluk)

Hvis der ikke udføres nogen handlinger i et stykke tid, slukkes skærmen, kameraet går i standbyindstilling, og tændt-lampen vil blinke. Hvis der ikke udføres nogen handlinger i yderligere tre minutter, slukkes kameraet automatisk.

Mens kameraet er i standbyindstilling, tændes skærmen igen, hvis du udfører en af følgende handlinger:

→ Tryk på afbryderen, udløserknappen, knappen  (optageindstilling), knappen  (billedvisning) eller knappen  (videooptagelse)

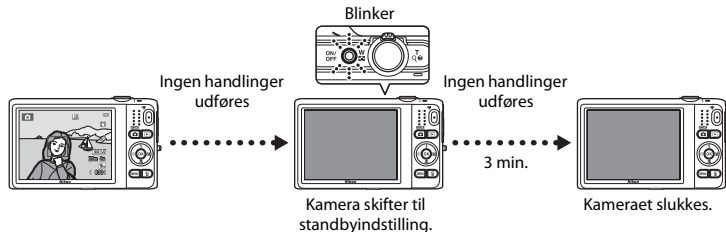

- Den tid, der går, før kameraet skifter til standbyindstilling, kan ændres ved at bruge indstillingen **Auto sluk** i opsætningsmenuen (104).
- Som standard skifter kameraet til standbyindstilling efter cirka et minut, når du bruger optageindstilling eller billedvisningsindstilling.
- Hvis du bruger lysnetadapteren EH-62G (ekstraudstyr), skifter kameraet til standbyindstilling efter 30 minutter (fast værdi).

Bemærkninger om en vekselstrømkilde

- Du kan bruge lysnetadapteren EH-62G (ekstraudstyr: 113) til at forsyne kameraet med strøm fra en stikkontakt for at tage billeder og vise billeder.
- Der må under ingen omstændigheder bruges en lysnetadapter af et andet mærke eller en anden model end EH-62G. Hvis dette ikke overholdes, kan det medføre overophedning eller beskadigelse af kameraet.

Trin 2 Vælg en optageindstilling

1 Tryk på knappen .

- Menuen til valg af optageindstilling, hvor du kan vælge den ønskede optageindstilling, bliver vist.



2 Tryk på eller på multivælgeren for at vælge en optageindstilling, og tryk på knappen .

-  (autoindstilling) er brugt i dette eksempel.
- Optageindstillingen gemmes, selv når kameraet slukkes.

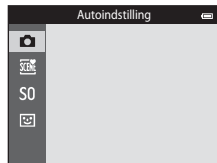

Tilgængelige optageindstillinger



Autoindstilling

📖 38

Bruges til generel optagelse. Indstillingerne kan justeres i optagemenuen (📖68), så de passer til optageforholdene og den type optagelse, du vil lave.



Indstillingen Motiv

📖 40

Kameraindstillingerne bliver optimeret efter det motiv, du vælger. Når du bruger Auto motivvælger, vælger kameraet automatisk den optimale motivindstilling, når du komponerer et billede, så det bliver endnu nemmere at tage billeder med indstillinger, der passer til motivet.

- Hvis du vil vælge et motiv, skal du først vise menuen til valg af optageindstilling og derefter trykke på ► på multivælgeren. Vælg det ønskede motiv ved at trykke på ▲, ▼, ◀ eller ▶, og tryk derefter på knappen OK.

S0

Specialeffekter

📖 51

Der kan anvendes effekter på billeder under optagelse. Der kan vælges mellem tolv forskellige effekter.

- Hvis du vil vælge en effekt, skal du først vise optageindstillingsmenuen og derefter trykke på ► på multivælgeren. Vælg den ønskede effekt ved at trykke på ▲, ▼, ◀ eller ▶, og tryk derefter på knappen OK.



Smart-portræt

📖 53

Når kameraet registrerer et smilende ansigt, kan du tage et billede automatisk uden at trykke på udløserknappen (smil-timer). Du kan også bruge indstillingen Blødere hudtone til at udjævne hudtoner på menneskeansigter.



Ændring af optageindstillingerne

- Du kan finde flere oplysninger i "Funktioner der kan indstilles med multivælgeren" (📖56).
 - Du kan finde flere oplysninger i "Brug af flashen (flashindstillinger)" (📖57).
 - Du kan finde flere oplysninger i "Brug af selvudløseren" (📖60).
 - Du kan finde flere oplysninger i "Brug af makroindstilling" (📖62).
 - Du kan finde flere oplysninger i "Justering af lysstyrke (Eksponeringskompensation)" (📖64).
- Du kan finde flere oplysninger i "Funktioner, der kan indstilles med knappen MENU (Optagemenu)" (📖67).
- Du kan finde flere oplysninger i "Funktioner, der kan indstilles med knappen MENU (Opsætningsmenu)" (📖104).

Trin 3 Komponer et billede

1 Hold kameraet roligt.

- Hold fingre, hår, kameraremmen og andet væk fra objektivet, flashen, AF-hjælpelyset, mikrofonen og højttaleren.
- Når du tager portrætbilleder (i "højformat"), skal du dreje kameraet, så flashen er over objektivet.

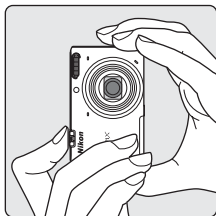
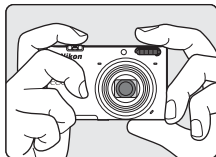

2 Komponer billedet.

- Ret kameraet mod det ønskede motiv.
- Når kameraet registrerer hovedmotivet, vises fokuspunktet (standardindstilling).

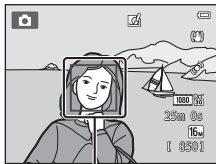

Fokuspunkt

Ved brug af stativ

- Vi anbefaler at bruge stativ til at stabilisere kameraet i følgende situationer.
 - Under optagelse i svag belysning eller når flashindstillingen (📖58) er indstillet til (📍) (Fra)
 - Under brug af telefotoindstillingen
- Indstil **Modv. rystelser (VR)** til **Fra** i opsætningsmenuen (📖104), når du bruger et stativ til at stabilisere kameraet under optagelse.



Brug af zoom

Brug zoomknappen til at aktivere optisk zoom.

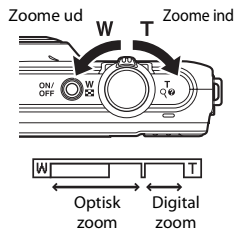
- Du kan zoome tættere ind på motivet ved at dreje zoomknappen mod **T** (telefoto).
 - Du kan zoome ud og se et større område ved at dreje zoomknappen mod **W** (vidvinkel).
- Når du tænder for kameraet, bevæges zoomen til den maksimale vidvinkelposition.
- Når der drejes på zoomknappen, vises der en zoomindikator øverst på skærmen.
 - Digital zoom, der giver dig mulighed for at forstørre motivet yderligere op til ca. 4x det maksimale optiske zoomforhold, kan aktiveres ved at dreje og holde zoomknappen mod **T**, når kameraet er zoomet ind til den maksimale optiske zoomposition.



Digital zoom og interpolation

Når du bruger digital zoom, forringes billedkvaliteten på grund af interpolation, når zoomforholdet øges ud over placeringen . Placeringen af  bevæger sig til højre, efterhånden som størrelsen på et billede øges, og derfor giver valg af en mindre billedstørrelse i billedindstillingen (📖64) dig mulighed for at zoome yderligere ind uden at reducere billedkvaliteten på grund af interpolation.



Trin 4 Fokuser og tag billedet

1 Tryk udløserknappen halvt ned (☞31).

- Når kameraet registrerer hovedmotivet, fokuserer det på dette motiv. Når motivet er i fokus, lyser det fokuspunkt, som er i fokus, med grøn farve (op til tre punkter). Du kan finde flere oplysninger i "Brug af målsøgende AF" (☞75).
- Når du bruger digital zoom, fokuserer kameraet på motivet midt i billedet, og fokuspunktet vises ikke. Når kameraet har fokuseret, lyser fokusindikatoren (☞9) grønt.
- Mens udløserknappen er trykket halvt ned, kan fokuspunktet eller fokusindikatoren blinke rødt. Det angiver, at kameraet ikke kan fokusere. Juster kompositionen, og tryk udløserknappen halvt ned igen.

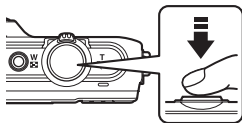

2 Tryk udløserknappen helt ned (☞31).

- Lukkeren udløses, og billedet gemmes.



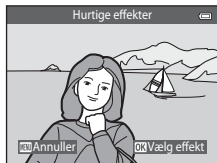

3 Hvis du vil anvende en effekt på det optagne billede, skal du trykke på knappen OK.

- Skærmen til valg af en effekt vises. Du kan finde flere oplysninger i "Brug af Hurtige effekter" (☞39).
- Hvis du trykker på knappen **MENU**, eller hvis der ikke udføres nogen handlinger i ca. fem sekunder, vender skærmen tilbage til optageskærmen.
- Hvis du ikke vil vise skærmen vist til højre, skal du indstille **Hurtige effekter** til **Fra** (☞69).



Udløserknappen

<p>Tryk halvt ned</p> 	<p>Du indstiller fokus og eksponering (lukkertid og blændeværdi), ved at trykke let på udløserknappen, indtil du mærker en let modstand. Fokus og eksponering forbliver låst, når udløserknappen trykkes halvt ned.</p>
<p>Tryk helt ned</p> 	<p>Hold udløserknappen halvt nede, og tryk derefter udløserknappen helt ned for at udløse lukkeren og tage et billede. Brug ikke magt, når du trykker på udløserknappen, da det kan resultere i kamerarystelser og uskarpe billeder. Tryk blidt på knappen.</p>

✓ Bemærkninger om at optage billeder og gemme videoer

Indikatoren, der viser antal resterende billeder, eller indikatoren, der viser den maksimale videolængde, blinker, mens der optages billeder, eller en video gemmes. **Åbn ikke batterikammer-/ hukommelseskortdækslet, og fjern ikke batteriet eller hukommelseskortet**, mens en indikator blinker. Det kan resultere i mistede data, eller skade på kameraet eller hukommelseskortet.

✓ Bemærkninger om fokusering

Du kan finde flere oplysninger i "Motiver, der ikke er egnet til autofokus" (📖76).

📌 Autofokushjælpelys og flash

Hvis motivet er svagt belyst, tændes AF-hjælpelyset (📖104) muligvis, når udløserknappen trykkes halvt ned, og flashen (📖57) kan udløses, når udløserknappen trykkes helt ned.

📌 Sådan sikrer du, at du ikke går glip af et billede

Hvis du nødig vil gå glip af et billede, skal du trykke udløserknappen helt ned uden først at trykke den halvt ned.







Trin 5 Vise billeder

1 Tryk på knappen (billedvisning).

- Kameraet skifter til billedvisningsindstilling, og det sidst gemte billede vises i fuldskærmsvisning.



2 Brug multivælgeren til at vælge et billede, der skal vises.

- Vis det forrige billede:  eller 
- Vis det efterfølgende billede:  eller 
- Tag hukommelseskortet ud af kameraet for at få vist de billeder, der er gemt i kameraets indbyggede hukommelse.  vises i nærheden af visningen af nummer på aktuelt billede/samlet antal billeder.
- Hvis du vil vende tilbage til optageindstilling, skal du trykke på knappen , udløserknappen eller knappen  (•> videoptagelse).

Vis det forrige billede



Vis det næste billede

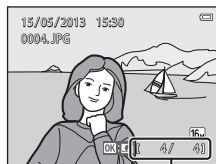

Nummer på aktuelt billede/
samlet antal billeder

Få vist billeder

- Billederne kan kortvarigt blive vist ved lav opløsning umiddelbart efter et skift til det næste eller forrige billede.
- Når billeder, hvor ansigtet på en person (📄73) eller et kæledyr (📄48) blev registreret ved optagelsen, vises i fuldskærmsvisning, kan billederne, afhængigt af det registrerede ansigts retning, automatisk blive drejet til billedvisningen (undtagen billeder taget i en serie).
- Du kan ændre retningen for et billede med **Roter billede** i billedvisningsmenuen (📄84).
- Hver serie af billeder taget med kontinuerlig optagelse gemmes i en sekvens, og som standard vises kun det første billede i sekvensen (nøglebilledet) for at repræsentere dem (📄85). Tryk på knappen **OK** for at vise dem som særskilte billeder. Tryk på **▲** for at vende tilbage til visningen Kun nøglebillede.

Bemærkninger om funktionen Hurtige effekter

- Når **OK**: vises i fuldskærmsvisning, kan du trykke på knappen **OK** for at anvende en effekt på billedet.
- Når skærmen til valg af effekt vises, skal du trykke på **◀** eller **▶** for at vælge en effekt og derefter trykke på knappen **OK** og vælge **Ja** til bekræftelsesspørgsmålet og derefter trykke på knappen **OK** for at gemme billedet som en særskilt fil.
Du kan finde flere oplysninger i "Hurtige effekter" (📄18).

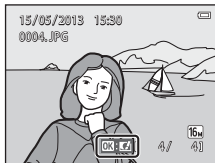



Flere oplysninger

- Du kan finde flere oplysninger i "Zoom under billedvisning" (📄80).
- Du kan finde flere oplysninger i "Miniaturevisning, kalendervisning" (📄81).
- Du kan finde flere oplysninger i "Valg af visse typer af billeder til visning" (📄82).
- Du kan finde flere oplysninger i "Funktioner, der kan indstilles med knappen **MENU** (Billedvisningsmenu)" (📄84).

Trin 6 Slette billeder



- 1** Tryk på knappen  for at slette det billede, der aktuelt vises på skærmen.



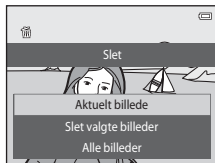

- 2** Tryk på  eller  på multivælgeren for at vælge den ønskede sletningsmetode, og tryk på knappen .

- **Aktuelt billede:** Kun det aktuelle billede slettes.
- **Slet valgte billeder:** Flere billeder kan vælges og slettes. Du kan finde flere oplysninger i "Anvendelse af skærmen Slet valgte billeder" (□□35).
- **Alle billeder:** Alle billeder slettes.
- Hvis du vil afslutte uden at slette, skal du trykke på knappen **MENU**.







- 3** Tryk på  eller  for at vælge **Ja**, og tryk på knappen .

- Slettede billeder kan ikke gendannes.
- Hvis du vil annullere, skal du trykke på  eller  for at vælge **Nej** og trykke på knappen .





Anvendelse af skærmen Slet valgte billeder

1 Tryk på ◀ eller ▶ på multivælgeren for at vælge et billede, der skal slettes, og tryk derefter på ▲ for at få vist .

- Hvis du vil fortryde valget, skal du trykke på ▼ for at fjerne .
- Drej zoomknappen () mod **T** () for at skifte tilbage til fuldskræmsvisning eller **W** () for at få vist miniaturer.







2 Tilføj  til alle billeder, du vil slette, og tryk derefter på knappen  for at bekræfte valget.

- Der vises et bekræftelsesspørgsmål. Følg vejledningen på skærmen.

Bemærkninger om sletning

- Slettede billeder kan ikke gendannes. Kopier vigtige billeder til en computer eller et andet medie, før du sletter dem fra kameraet.
- Beskyttede billeder () kan ikke slettes.

Sletning af billeder i en sekvens

- Hvis du trykker på knappen  og sletter et nøglebillede, mens der kun vises nøglebilleder for billedsekvenser (), slettes alle billeder i sekvensen, inklusive nøglebilledet.
- Hvis du vil slette enkelte billeder i en sekvens, skal du trykke på knappen  for at vise dem et ad gangen og derefter trykke på knappen .

Sletning af det billede, der blev taget sidst i optageindstilling

Når du bruger optageindstilling, skal du trykke på knappen  for at slette det sidste billede, der blev gemt.

Valg af visse typer af billeder til sletning

Når du bruger indstillingen Favoritbilleder, Sorter automatisk eller Sorter efter dato (), kan du vælge billeder, der er registreret som favoritter, billeder i en bestemt kategori eller billeder taget på en bestemt dato for at slette dem.



A series of ten horizontal dashed lines spanning the width of the page, intended for handwriting practice.



Optagefunktioner



Dette kapitel beskriver kameraets optageindstillinger og de funktioner, der er tilgængelige, når du bruger den enkelte optageindstilling.



Du kan vælge optageindstillinger og justere indstillingerne efter optageforholdene og den form for billeder, du vil tage.

📷 (indstillingen Auto).....	38
Motivprogram (optagelse egnet til motiverne)	40
Specialeffekt-indstilling (anvend effekter mens der optages)	51
Indstillingen Smart-portræt (optagelse af billeder af smilende ansigter)	53
Funktioner der kan indstilles med multivælgeren.....	56
Brug af flashen (flashindstillinger)	57
Brug af selvudløseren	60
Brug af makroindstilling	62
Justering af lysstyrke (Eksponeringskompensation).....	64
Funktioner, der kan indstilles med knappen MENU (Optagemenu)	67
Funktioner der ikke kan bruges samtidig	70
Fokusering	73







(indstillingen Auto)

Bruges til generel optagelse. Indstillingerne kan justeres i optagemenuen (68), så de passer til optageforholdene og den type optagelse, du vil lave.

Skift til optageindstilling → knappen  (optageindstilling) →  (autoindstilling) → knappen 

- Du kan ændre måden, hvorpå kameraet vælger den del af billedet, der skal fokuseres på, ved at ændre indstillingen **Valg af AF-punkt** (68). Standardindstillingen er **Målsøgende AF**. Hvis kameraet registrerer hovedmotivet, fokuserer det på dette motiv. Hvis der ikke registreres noget hovedmotiv, vælger kameraet automatisk et eller flere af de ni fokuspunkter, der indeholder det motiv, der er tættest på kameraet. Du kan finde flere oplysninger i "Brug af målsøgende AF" (75).

Ændring af (autoindstilling)

- Funktioner der kan indstilles med multivælgeren (56): Flashindstilling (57), selvudløser (60), makroindstilling (62) og eksponeringskompensation (64)
- Funktioner, der kan indstilles ved at trykke på knappen **MENU** (67): Tilgængelige indstillinger i den automatiske optagemenu (68)



Kameraindstillinger der ikke kan bruges samtidig

Nogle optageindstillinger kan ikke bruges sammen med andre funktioner (70).

Brug af Hurtige effekter

Når du er i  (autoindstilling), kan du anvende effekter på billeder lige efter, at du udløser lukkeren.



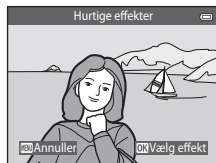

- Det redigerede billede gemmes som en særskilt fil med et andet navn (111).

1 Tryk på knappen , når billedet vises efter optagelse i (autoindstilling).

- Hvis du trykker på knappen **MENU**, eller hvis der ikke udføres nogen handlinger i ca. fem sekunder, vender skærmen tilbage til optageskærmen.
- Hvis du ikke vil vise skærmen vist til højre, skal du indstille **Hurtige effekter** til **Fra** (69).





2 Tryk på eller på multivælgeren for at vælge den ønskede effekt, og tryk på knappen .

- Drej zoomknappen (3) mod **T** () for at skifte tilbage til fuldskærmsvisning eller **W** () for at få vist seks miniaturer.
- Tryk på knappen **MENU** for at afslutte uden at gemme det redigerede billede. Når der vises et bekræftelsesspørgsmål, skal du vælge **Ja** og trykke på knappen .
- Du kan finde oplysninger om effekttyperne under "Hurtige effekter" (18).









3 Vælg **Ja**, og tryk på knappen .







































- En ny, redigeret kopi bliver oprettet, og skærmen vender tilbage til optageskærmen.
- Kopier oprettet med funktionen Hurtige effekter angives ved visning af ikonet  under billedvisning (10).

Motivprogram (optagelse egnet til motiverne)









Når et af de følgende motiver er valgt, optimeres kameraets indstillinger automatisk til det valgte motiv.

Skift til optageindstilling → knappen  (optageindstilling) →  (andet ikon fra oven*) → 
→ , , ,  → vælg et motiv → knappen 

* Ikonet for det sidst valgte motiv vises.

 Auto motivvælger (standardindstilling,  41)	 Portræt ( 41)	 Landskab ( 42)	 Sport ( 42)
 Aftenportræt ( 42)	 Fest/indendørs ( 43)	 Strand ( 43)	 Sne ( 43)
 Solnedgang ( 43)	 Skumring/ morgengry ( 43)	 Aftenlandskab ( 44)	 Nærbillede ( 44)
 Mad ( 45)	 Museum ( 45)	 Fyrværkeri ( 45)	 S-h afotografering ( 46)
 Modlys ( 46)	 Let panorama ( 47)	 Kæledyrportræt ( 48)	 3D-fotografering ( 49)

Ændring af motivindstillinger

- Afhængigt af motivet kan multivælgeren , ,  og  bruges til at indstille de tilsvarende funktioner. Se "Funktioner der kan indstilles med multivælgeren" (56) og "Standardindstillinger" (65) for flere oplysninger.
- Funktioner, der kan indstilles ved at trykke på knappen **MENU** (67): Billedindstilling (billedstørrelse og kvalitet) (68, 40).

Vise en beskrivelse (hjælpevisning) for hvert motiv

Vælg det ønskede motiv på skærmen til valg af motiv, og drej zoomknappen (📷) mod **T** (🔍) for at vise en beskrivelse af motivet. Drej zoomknappen mod **T** (🔍) igen for at vende tilbage til den oprindelige skærm.

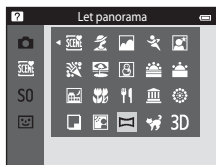

Egenskaber for hvert motiv

📷 Auto motivvælger

- Når du peger kameraet mod motivet, vælger kameraet automatisk det optimale motiv fra listen nedenfor og justerer optageindstillingerne i overensstemmelse hermed.
👤: Portræt, 🌄: Landskab, 🌅: Aftenportræt, 🌃: Aftenlandskab, 📷: Nærbillede, 🧑: Modlys, 📷: Andre motiver
- Fokuspunktet afhænger af billedets komposition. Når kameraet registrerer et ansigt, fokuserer det på dette ansigt (📖73).
- Når kameraet vælger 🧑 (aftenportræt), fastindstilles flashindstillingen til udfyldningsflash med langtidssynkronisering og rød-øje-reduktion (når ⚡AUTO (auto) er valgt), og kameraet optager et billede med en længere lukkertid.
- Når kameraet vælger 🌄 (aftenlandskab), fastindstilles flashindstillingen til 📷 (fra), uanset den udførte indstilling, og kameraet optager et billede med en længere lukkertid.
- Alt efter optageforholdene kan kameraet muligvis ikke vælge det ønskede motivprogram. Hvis det skulle ske, kan du skifte til 📷 (autoindstilling) (📖26) eller vælge det ønskede motivprogram manuelt.
- Den digitale zoom kan ikke bruges.

👤 Portræt

- Når kameraet registrerer et ansigt, fokuserer det på dette ansigt (📖73).
- Hvis der ikke registreres nogen ansigter, fokuserer kameraet på motivet i midten af billedet.
- Kameraet fokuserer også, selvom udløserknappen ikke trykkes halvt ned. Du kan høre lyden fra kameraets fokusering.
- Kameraet gør hudtoner i menneskeansigter blødere ved at anvende funktionen Blødere hudtone (📖55).
- Den digitale zoom kan ikke bruges.





Landskab

- Fokuspunktet eller fokusindikatoren (9) lyser altid grønt, når udløserknappen er trykket halvt ned.

Sport

- Kameraet fokuserer på området midt i billedet.
- Kameraet fokuserer også, selvom udløserknappen ikke trykkes halvt ned. Du kan høre lyden fra kameraets fokusering.
- Tryk udløserknappen helt ned og hold den nede for at tage op til 6 billeder kontinuerligt med en hastighed på ca. 2 bps (når billedindstillingen er 6w).
- Fokus, eksponering og farvegæld er fastindstillet til værdier, der fastlægges ved det første billede i hver serie.
- Billedhastigheden for kontinuerlig optagelse varierer, afhængigt af den aktuelle billedindstilling, det hukommelseskort, du bruger, eller optageforholdene.

Aftenportræt

- Når kameraet registrerer et ansigt, fokuserer det på dette ansigt (73).
- Hvis der ikke registreres nogen ansigter, fokuserer kameraet på motivet i midten af billedet.
- Fra skærmen, der vises efter valg af  **Aftenportræt**, skal du vælge **Håndholdt** eller **Stativ**.
- **Håndholdt** (standardindstilling):
 - Når ikonet  øverst til venstre på skærmen lyser grønt, skal du trykke udløserknappen helt ned for at tage en serie af billeder, som vil blive kombineret til et enkelt billede og gemt.
 - Når udløserknappen trykkes helt ned, skal kameraet holdes roligt, indtil et stillbillede vises. Efter at have taget et billede må kameraet ikke slukkes, før skærmen skifter til optageskærmen.
 - Den billedvinkel (dvs. det synlige område i billedet), der ses i det gemte billede, vil være mere snæver end det, der ses på skærmen på optagelsestidspunktet.
 - Hvis motivet bevæger sig, mens kameraet optager kontinuerligt, kan billedet blive forvrænget, overlappet eller sløret.
- **Stativ**: Vælg denne indstilling, når du bruger et stativ eller andre metoder til at stabilisere kameraet under optagelsen.
 - Vibrationsreduktion (VR) er deaktiveret, selv når **Modv. rystelser (VR)** (104) i opsætningsmenuen er indstillet til **Til**.
 - Der tages ét billede med lang lukkertid, når udløserknappen trykkes helt ned.
- Kameraet gør hudtoner i menneskeansigter blødere ved at anvende funktionen Blødere hudtone (55).
- Den digitale zoom kan ikke bruges.

Fest/indendørs

- Kameraet fokuserer på området midt i billedet.
- For at undgå effekten fra kamerarystelser, skal kameraet holdes stille. Indstil **Modv. rystelser (VR)** til **Fra** i opsætningsmenuen (104), når du bruger et stativ til at stabilisere kameraet under optagelse.

Strand

- Kameraet fokuserer på området midt i billedet.

Sne

- Kameraet fokuserer på området midt i billedet.

Solnedgang





- Kameraet fokuserer på området midt i billedet.





Skumring/morgengry









- Fokuspunktet eller fokusindikatoren (9) lyser altid grønt, når udløserknappen er trykket halvt ned.

: Det anbefales at bruge stativ ved motivindstilling, der er angivet med , da lukkertiden er lang. Indstil **Modv. rystelser (VR)** til **Fra** i opsætningsmenuen (104), når du bruger et stativ til at stabilisere kameraet under optagelse.

Aftenlandskab

- Fokuspunktet eller fokusindikatoren (9) lyser altid grønt, når udløserknappen er trykket halvt ned.
- Fra skærmen, der vises efter valg af  **Aftenlandskab**, skal du vælge **Håndholdt** eller **Stativ**.
- **Håndholdt** (standardindstilling): Vælg denne indstilling for at lave billeder med reduceret sløring og støj, selv når kameraet er håndholdt.
 - Når ikonet  øverst til venstre på skærmen lyser grønt, skal du trykke udløserknappen helt ned for at tage en serie af billeder, som vil blive kombineret til et enkelt billede og gemt.
 - Når udløserknappen trykkes helt ned, skal kameraet holdes roligt, indtil et stillbillede vises. Efter at have taget et billede må kameraet ikke slukkes, før skærmen skifter til optageskærmen.
 - Den billedvinkel (dvs. det synlige område i billedet), der ses i det gemte billede, vil være mere snæver end det, der ses på skærmen på optagelsestidspunktet.
- **Stativ**: Vælg denne indstilling, når du bruger et stativ eller andre metoder til at stabilisere kameraet under optagelsen.
 - Vibrationsreduktion (VR) er deaktiveret, selv når **Modv. rystelser (VR)** (104) i opsætningsmenuen er indstillet til **Til**.
 - Der tages ét billede med lang lukkertid, når udløserknappen trykkes helt ned.
- Den digitale zoom kan ikke bruges.

Nærbillede

- Makroindstilling (62) aktiveres, og kameraet zoomer automatisk ind til den mindste afstand, hvor kameraet kan fokusere.
- Du kan flytte fokuspunktet. Hvis du vil flytte fokuspunktet, skal du trykke på knappen  og derefter trykke på , ,  eller  på multivælgeren. Hvis du vil ændre indstillingerne for en af følgende funktioner, skal du først trykke på knappen  for at annullere valg af farve og derefter ændre indstillingerne som ønsket.
 - Flashindstilling
 - Selvudløser
 - Eksponeringskompensation
- Kameraet fokuserer også, selvom udløserknappen ikke trykkes halvt ned. Du kan høre lyden fra kameraets fokusering.

Mad

- Makroindstilling (☐62) aktiveres, og kameraet zoomer automatisk ind til den mindste afstand, hvor kameraet kan fokusere.
- Du kan flytte fokuspunktet. Hvis du vil flytte fokuspunktet, skal du trykke på knappen **OK** og derefter trykke på ▲, ▼, ◀ eller ▶ på multivælgeren.
Hvis du vil ændre indstillingerne for en af følgende funktioner, skal du først trykke på knappen **OK** for at annullere valg af farve og derefter ændre indstillingerne som ønsket.
 - Farveglød
 - Selvudløser
 - Eksponeringskompensation
- Kameraet fokuserer også, selvom udløserknappen ikke trykkes halvt ned. Du kan høre lyden fra kameraets fokusering.
- Du kan justere farvegløden ved trykke på ▲ eller ▼ på multivælgeren. Indstillingen af farveglød gemmes i kameraets hukommelse, selv når kameraet slukkes.

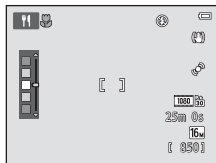

Museum

- Kameraet fokuserer på området midt i billedet.
- Kameraet optager en serie på op til ti billeder, mens udløserknappen holdes helt nede, og det skarpeste billede i serien vælges og gemmes automatisk (BSS (Best Shot Selector)).
- Flashen udløses ikke.

Fyrværkeri





- Kameraets fokus indstilles til uendeligt.
- Fokusindikatoren (☐9) lyser altid grønt, når udløserknappen er trykket halvt ned.
- Lukkertiden er fast indstillet til cirka fire sekunder.

: Det anbefales at bruge stativ ved motivindstilling, der er angivet med , da lukkertiden er lang. Indstil **Modv. rystelser (VR)** til **Fra** i opsætningsmenuen (☐104), når du bruger et stativ til at stabilisere kameraet under optagelse.



S-h affotografering

- Kameraet fokuserer på området midt i billedet.
- Bruges sammen med makroindstilling (62) ved optagelse af motiver, der er tæt på kameraet.

Modlys

- Kameraet fokuserer på området midt i billedet.
- Fra skærmen, der vises efter valg af  **Modlys**, skal du vælge **Til** eller **Fra** for at aktivere eller deaktivere funktionen højt dynamisk område (HDR) alt efter billedet, du vil tage.
- **Fra** (standardindstilling): Flashen udløses for at forhindre motivet bliver skjult i skygge.
 - Når udløserknappen trykkes helt ned, optages et billede.
- **Til**: Bruges ved optagelse af billeder med meget lyse og mørke områder i samme billede.
 - Når udløserknappen trykkes helt ned, tager kameraet billeder kontinuerligt ved høj hastighed og gemmer de følgende to billeder.
 - Et ikke-HDR sammensat billede
 - Et HDR sammensat billede, hvor tab af detaljer i højlys og skygger er minimeret
 - Det andet billede, der gemmes, er et sammensat HDR-billede. Hvis der kun er tilstrækkelig hukommelse til at gemme ét billede, bliver et billede, der er behandlet af D-Lighting (84) på optagelsestidspunktet, hvor mørke områder af billedet korrigeres, gemt som det eneste billede.
 - Når udløserknappen trykkes helt ned, skal kameraet holdes roligt, indtil et stillbillede vises. Efter at have taget et billede må kameraet ikke slukkes, før skærmen skifter til optageskærmen.
 - Den billedvinkel (dvs. det synlige område i billedet), der ses i det gemte billede, vil være mere snævert end det, der ses på skærmen på optagelsestidspunktet.
 - Den digitale zoom kan ikke bruges.

Let panorama

- Bruges til at tage et panoramabillede ved blot at bevæge kameraet i den ønskede retning.
- Kameraet fokuserer på området midt i billedet, når optagelsen starter.
- Fra skærmen, der vises efter valg af  **Let panorama**, skal du vælge optagelsesområdet fra **Normal (180°)** eller **Bred (360°)**.
- Tryk udløserknappen helt ned, fjern fingeren fra knappen, og panorerer derefter langsomt kameraet i vandret retning. Optagelsen afbrydes automatisk, når kameraet indfanger det angivne optagelsesområde.
- Zoompositionen fastsættes til vidvinkel.
- Hvis du trykker på knappen , mens et billede taget med let panorama vises i fuldskræmsvisning, ruller billedet automatisk.

Du kan finde flere oplysninger i "Brug af Let panorama (optagelse og billedvisning)" (2).



Bemærkninger om udskrivning af panoramabilleder





Når du udskriver panoramabilleder, kan hele billedet muligvis ikke udskrives, afhængigt af printerens indstillinger. Endvidere er udskrivning måske ikke mulig, afhængigt af printeren.

Se dokumentationen, der fulgte med printeren, eller rådfør dig med fotohandleren for flere oplysninger.

Kæledyrsportræt

- Når du peger kameraet mod en hund eller kat, registrerer kameraet kæledyrets ansigt og fokuserer på det. Som standard udløses lukkeren automatisk, når der er fokuseret (kæledyrsportr. auto udl.).
- Fra skærmen, der vises efter valg af  **Kæledyrsportræt**, skal du vælge **Enkelt** eller **Kontinuerlig**.
 - Enkelt:** Billederne optages et ad gangen.
 - Kontinuerlig:** Når der er fokuseret på det registrerede ansigt, udløser kameraet automatisk lukkeren 3 gange. Når du udløser lukkeren manuelt, tages der kontinuert op til 6 billeder, mens udløserknappen holdes nede. Billedhastigheden for kontinuert optagelse er omkring 2 bps (når **Billedindstilling** er indstillet til  **4608x3456**).

Kæledyrsportr. auto udl.

- Hvis du vil ændre **Kæledyrsportr. auto udl.**-indstillingerne, skal du trykke på  på multivælgeren.
 - : Når kameraet registrerer et kæledyrsansigt, fokuserer det på ansigtet og udløser derefter lukkeren automatisk.
 - OFF:** Kameraet kan ikke udløse lukkeren automatisk, selvom der registreres et kæledyrsansigt. Tryk på udløserknappen for at aktivere lukkeren. Kameraet registrerer også menneskeansigter (73). Hvis kameraet registrerer et menneskeansigt og et kæledyrsansigt i samme optagelse, fokuserer det på kæledyrets ansigt.
 - Kæledyrsportr. auto udl. slås automatisk fra, når:
 - Der er optaget fem billedserier.
 - Den indbyggede hukommelse eller hukommelseskort er fuld.
- For at genoptage optagelse med **Kæledyrsportr. auto udl.** skal du trykke på  () på multivælgeren for at aktivere den igen.

Fokuspunkt

- Når kameraet registrerer et kæledyrsansigt, vises en gul dobbeltramme (fokuspunkt) omkring ansigtet, og dobbeltrammen bliver grøn, når kameraet har fokuseret.
- Hvis kameraet registrerer mere end et hunde- eller katteansigt (op til fem kan registreres), vises det ansigt, der er størst på skærmen, med en dobbeltramme og de andre med enkeltrammer.
- Hvis der ikke registreres nogen kæledyrs- eller menneskeansigter, fokuserer kameraet på motivet i midten af billedet.

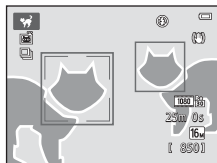

Bemærkninger om Kæledyrsportræt

- Den digitale zoom kan ikke bruges.
- Afhængigt af afstanden fra kæledyret til kameraet, hvor hurtigt kæledyret bevæger sig, i hvilken retning kæledyret vender samt styrken af det omgivende lys omkring dets ansigt m.m. registreres kæledyrsansigtet muligvis ikke, og andre motiver kan blive vist med en ramme.

3D 3D-fotografering

- Kameraet tager et billede for hvert øje for at simulere et tredimensionelt billede på et 3D-kompatibelt tv eller skærm.
- Fokuspunktet kan flyttes fra billedets midte til en anden position.
Hvis du vil flytte fokuspunktet, skal du trykke på knappen **OK** og derefter trykke på **▲**, **▼**, **◀** eller **▶** på multivælgeren.
Hvis du vil ændre indstillingerne for en af følgende funktioner, skal du først trykke på knappen **OK** for at annullere valg af farve og derefter ændre indstillingerne som ønsket.
 - Makroindstilling
 - Eksponeringskompensation
- Når det første billede er taget ved at trykke på udløserknappen, skal du flytte kameraet vandret mod højre, så motivet passer med guiden på skærmen. Kameraet tager automatisk det andet billede, når det registrerer, at billederne flugter.
- Fokus, eksponering og hvidbalance låses efter første optagelse, og **AE/AF-L** vises på skærmen.
- Den billedvinkel (dvs. det synlige område i billedet), der ses i det gemte billede, vil være mere snæver end det, der ses på skærmen på optagelsestidspunktet.
- Billeder taget i denne indstilling gemmes med en billedstørrelse på **1920 × 1080**.
- De to optagne billeder gemmes som et 3D-billede (MPO-fil). Det første billede (billedet til venstre øje) gemmes også som en JPEG-fil.

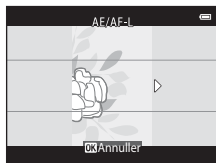

✓ Bemærkninger om at tage 3D-billeder

- Motiver i bevægelse egner sig ikke til 3D-fotografering.
- Billederne får en mindre udtalt 3D-fornemmelse, når afstanden mellem kameraet og baggrunden øges.
- Billederne kan have en mindre udtalt 3D-fornemmelse, hvis motivet er mørkt, eller hvis det andet billede ikke er justeret perfekt.
- Billeder taget i dæmpet belysning kan virke grovkornede med støj.
- Den maksimale telezoomposition er begrænset til en billedvinkel, der svarer til et 144,6 mm objektiv i 35mm [135] format.
- Optagelsen annulleres efter den første optagelse, hvis der trykkes på knappen **OK**, eller motivet ikke flugter med guiden inden for cirka ti sekunder.
- Hvis kameraet ikke tager det andet billede og annullerer optagelsen, selvom du får guiden til at flugte med motivet, kan du prøve at optage med udløserknappen.
- Videoer kan ikke optages i 3D.

✓ Visning af 3D-billeder

- 3D-billeder kan ikke vises i 3D på kameraets skærm. Under billedvisning vises kun billedet til venstre øje for et 3D-billede.
- For at se 3D-billeder i 3D kræves et 3D-kompatibelt tv eller en 3D-kompatibel skærm. Brug et 3D-kompatibelt HDMI-kabel til at forbinde kameraet og disse enheder (📖86) til 3D-visning.
- Når du tilslutter kameraet med et HDMI-kabel, skal du indstille **Tv-indstillinger** i opsætningsmenuen (📖104) på følgende måde:
 - **HDMI: Automatisk** (standardindstilling) eller **1080i**
 - **HDMI 3D-udgang: Til** (standardindstilling)
- Hvis kameraet er tilsluttet via HDMI, og der vises billeder, kan det tage et stykke tid at vise billederne, hvis du skifter mellem 3D-billeder og ikke-3D-billeder. Zoom under billedvisning er ikke mulig, mens der afspilles billeder i 3D.
- Se dokumentationen, der fulgte med tv'et eller skærmen for at få oplysninger om, hvordan man foretager indstillingerne.

✓ Advarsel vedrørende visning af 3D-billeder

Hvis du ser på 3D-billeder på et 3D-kompatibelt tv eller skærm i længere tid, kan du opleve ubehag såsom træthed i øjnene eller kvalme. Læs omhyggeligt den dokumentation, der fulgte med tv'et eller skærmen for at sikre korrekt anvendelse.

Specialeffekt-indstilling (anvend effekter mens der optages)

Der kan anvendes effekter på billeder under optagelse.

Skift til optageindstilling → knappen  (optageindstilling) → S0 (tredje ikon fra oven*) → ► → ▲, ▼, ◀, ▶ → vælg en effekt → knappen 

* Ikonet for den sidst valgte effekt vises.

Følgende 12 effekter er tilgængelige.

Kategori	Beskrivelse
S0 Softfilter* (standardindstilling)	Blødgør billedet ved at påføre en let sløring på hele billedet.
SE Nostalgisk sepia*	Tilføjer en sepia tone og mindsker kontrasten for kvaliteten af et gammelt fotografi.
 Høj kontrast monokrom	Ændrer billedet til sort/hvid og giver det skarp kontrast.
 High key	Giver hele billedet en lys tone.
 Low key	Giver hele billedet en mørk tone.
 Selektiv farve	Laver et sort og hvidt billede, hvor kun den angivne farve er tilbage.
POP Pop	Forøger farvemætningen i hele billedet, så det giver et kraftigere indtryk.
VI Meget levende	Forøger farvemætningen i hele billedet og gør kontrasten skarpere.
 Maleri	Giver billedet et maleri-agtigt udseende.
1 Legetøjskamera effekt 1	Giver hele billedet en gullig farveglød og giver billedet mørkere kanter.
2 Legetøjskamera effekt 2	Reducerer farvemætningen i hele billedet og giver billedet mørkere kanter.
 Krydsbehandling	Giver billedet et mystisk udseende baseret på en bestemt farve.

* Indstillingen  **HS 480/4x** i **Videoindstillinger**  (99) kan ikke bruges sammen med denne indstilling. Hvis du prøver at bruge begge indstillinger på samme tid, aktiveres kun den indstilling, der blev foretaget først.

- Kameraet fokuserer på området midt i billedet.
- Når **Selektiv farve** eller **Krydsbehandling** er valgt, skal du trykke på ▲ eller ▼ på multivælgeren for at vælge den ønskede farve fra skyderen.

Hvis du vil ændre indstillingerne for en af følgende funktioner, skal du først trykke på knappen **OK** for at annullere valg af farve og derefter ændre indstillingerne som ønsket.

- Flashindstilling (📖57)
- Selvudløser (📖60)
- Makroindstilling (📖62)
- Eksponeringskompensation (📖64)

Tryk på knappen **OK** igen for at vende tilbage til skærmen til valg af farve.

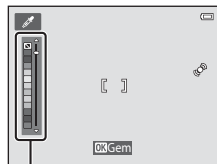



Skyder

Ændring af indstillinger for specialeffekter

- Funktioner der kan indstilles med multivælgeren (📖56): Flashindstilling (📖57), selvudløser (📖60), makroindstilling (📖62) og eksponeringskompensation (📖64)
- Funktioner, der kan indstilles ved at trykke på knappen **MENU** (📖67): Billedindstilling (billedstørrelse og kvalitet) (📖68, 📷40)

Indstillingen Smart-portræt (optagelse af billeder af smilende ansigter)

Når kameraet registrerer et smilende ansigt, kan du tage et billede automatisk uden at trykke på udløserknappen (smil-timer). Du kan bruge indstillingen Blødere hudtone til at udjævne hudtoner på menneskeansigter.

Skift til optageindstilling → knappen  (optageindstilling) →  indstillingen smart-portræt → knappen 



1 Komponer billedet.

- Ret kameraet mod et menneskeansigt. Du kan finde flere oplysninger i "Brug af ansigtsregistrering" (73).

2 Vent på, at motivet smiler, uden at trykke på udløserknappen.

- Hvis kameraet registrerer, at ansigtet, som er indrammet af dobbeltkanten, smiler, udløses lukkeren automatisk. Du kan finde flere oplysninger i "Smil-timer" (69).
- Efter at kameraet har udløst lukkeren, vil det fortsætte med at registrere ansigter og smil og vil udløse lukkeren igen, hvis det registrerer et smilende ansigt.

3 Afslut optagelse.

- En af følgende handlinger kan bruges til at annullere registrering af smil og stoppe optagelsen.
 - Indstil **Smil-timer** (69) til **Fra**.
 - Tryk på knappen , og vælg en anden optageindstilling.
 - Sluk kameraet.

Bemærkninger om indstillingen Smart-portræt

- Den digitale zoom kan ikke bruges.
- Under nogle optageforhold kan kameraet muligvis ikke registrere ansigter eller registrere smil.
- Du kan finde flere oplysninger i "Bemærkninger om Ansigtsregistrering" (74).

Autoslukning i indstillingen Smil-timer

Når **Smil-timer** er indstillet til **Til (enkelt)**, **Til (kontinuerlig)** eller **Til (BSS)**, aktiveres funktionen Autoslukning (📖104), og kameraet slukkes, når en af nedenstående situationer opstår, og kameraet ikke betjenes.

- Kameraet registrerer ikke nogen ansigter.
- Kameraet registrerede et ansigt, men kan ikke registrere et smil.

Når selvudløserlampen blinker

Når du bruger smil-timer, blinker selvudløserlampen, når kameraet registrerer et ansigt, og den blinker hurtigt umiddelbart efter, at lukkeren udløses.

Manuel udløsning af lukkeren

Lukkeren kan også udløses ved at trykke på udløserknappen. Hvis der ikke registreres nogen ansigter, fokuserer kameraet på motivet i midten af billedet.

Ændring af indstillinger for Smart-portræt

- Funktioner der kan indstilles med multivælgeren (📖56): Flashindstilling (📖57), selvudløser (📖60) og eksponeringskompensation (📖64)
- Funktioner, der kan indstilles ved at trykke på knappen **MENU** (📖67): Billedindstilling (billedstørrelse og kvalitet) (📖68, 📷40), blødere hudtone (📖69), smil-timer (📖69), undgå lukkede øjne (📖69)

Kameraindstillinger der ikke kan bruges samtidig

Nogle optageindstillinger kan ikke bruges sammen med andre funktioner (📖70).

Brug af Blødere hudtone

Når lukkeren udløses, mens du bruger en af optageindstillingerne nedenfor, registrerer kameraet op til tre menneskeansigter og behandler billedet for at gøre hudtonerne blødere.

- Motivindstillingen **Auto motivvælger** (📖41), **Portræt** (📖41) eller **Aftenportræt** (📖42) er valgt.
- Indstillingen Smart-portræt (📖53)

Redigeringsfunktioner såsom **Blødere hudtone** kan anvendes på gemte billeder ved at bruge **Glamour-retouchering** (📖84).

Bemærkninger om Blødere hudtone

- Det kan tage længere tid end normalt at gemme billederne efter optagelse.
- Under visse optageforhold opnåes de ønskede resultater for blødere hudtone måske ikke, og blødere hudtone kan blive anvendt på områder af billedet, hvor der er ikke er ansigter.
- Niveaueet for blødere hudtone kan ikke justeres, når du optager i motivindstillingen **Portræt** eller **Aftenportræt**, eller når kameraet vælger en af disse motivindstillinger automatisk, når det er i indstillingen Auto motivvælger.

Funktioner der kan indstilles med multivælgeren

Under optagelsen kan multivælgeren ▲, ▼, ◀ og ▶ bruges til at indstille følgende funktioner.

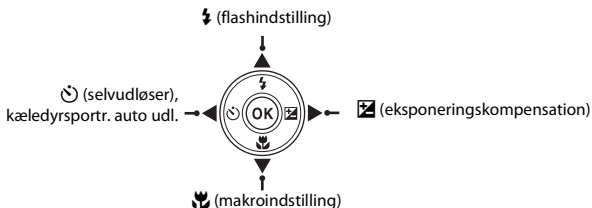

Tilgængelige funktioner

De tilgængelige funktioner afhænger af optageindstillingen som vist nedenfor.

- Se "Standardindstillinger" (📖65) for standardindstillingerne for hver enkelt indstilling.

Optagefunktioner

		📷 (auto)	Motiv	Specialeffekter	Smart-portræt
⚡	Flashindstilling (📖57)	✓	1	✓	✓ ²
	Selvudløser (📖60)	✓		✓	✓ ²
⌚	Kæledyrsportr. auto udl. (📖48)	-		-	-
🌸	Makro (📖62)	✓		✓	-
⌘	Eksponeringskompensation (📖64)	✓		✓	✓

¹ Varierer efter motivet. Du kan finde flere oplysninger i "Standardindstillinger" (📖65).

² Varierer efter indstillingen i smart-portræt-menuen. Du kan finde flere oplysninger i "Standardindstillinger" (📖65).

Brug af flashen (flashindstillinger)

Du kan ændre flashindstillingen, så den passer til optageforholdene.

- 1 Tryk på ▲ på multivælgeren (⚡ flashindstilling) .



- 2 Tryk på ▲ eller ▼ for at vælge den ønskede indstilling, og tryk på knappen OK.

- Du kan finde flere oplysninger i "Tilgængelige flashindstillinger" (📖58).
- Hvis en indstilling ikke anvendes ved at trykke på knappen OK inden for nogle få sekunder, annulleres valget.
- Hvis ⚡ AUTO (auto) anvendes, vises ⚡ AUTO kun nogle få sekunder, uanset indstillingen i **Skærmindstillinger** (📖104).



✓ Flashlampen

- Flashlampen angiver status for flashen, når du trykker udløserknappen halvt ned.
 - Tændt: Flashen udløses, når du trykker udløserknappen helt ned.
 - Blinker: Flashen oplades. Kameraet kan ikke tage billeder.
 - Fra: Flashen udløses ikke, når der tages et billede.
- Hvis batteriniveauet er lavt, slukkes skærmen for at spare strøm, mens flashen oplades.

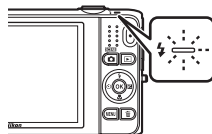

📌 Effektivt område for flashen

Når ISO-følsomheden er indstillet til **Auto**, har flashen et område på 1,0 til 4,0 m ved zoompositionen for maksimal vidvinkel og et område på 1,5 til 2,0 m ved zoompositionen for maksimal telezoom.

Tilgængelige flashindstillinger

AUTO Auto

Flashen udløses automatisk ved svag belysning.

Auto med rød-øje-reduktion

Reducerer røde øjne forårsaget af flash i portrætter (📖59).

Fra

Flashen udløses ikke.

Vi anbefaler at bruge stativ for at stabilisere kameraet ved optagelse i mørke omgivelser.

Udfyldningsflash

Flashen udløses, hver gang der tages et billede. Bruges til at "udfylde" (oplyse) skygger og motiver i modlys.

SLOW Langtidssynkronisering

Automatisk flashindstilling kombineres med lang lukkertid.

Velegnet til aften- og natportrætter med en baggrund.

Flashen oplyser hovedmotivet, og der bruges en lang lukkertid til at fotografere baggrunden om natten eller under svage lysforhold.



Flashindstillingen

- Indstillingen afhænger af optageindstillingen. Se "Tilgængelige funktioner" (📖56) og "Standardindstillinger" (📖65) for flere oplysninger.
- Nogle optageindstillinger kan ikke bruges sammen med andre funktioner (📖70).
- Flashindstillingen, der anvendes i indstillingen  (autoindstilling), gemmes i kameraets hukommelse, selv når kameraet er slukket.



Rød-øje-reduktion

Kameraet bruger **avanceret rød-øje-reduktion** (automatisk retouchering af røde øjne).

Hvis kameraet registrerer røde øjne, mens det gemmer et billede, vil det berørte område blive behandlet for at reducere røde øjne, før billedet gemmes.

Vær opmærksom på det følgende under optagelse:

- Det tager længere tid end normalt at gemme billederne.
- Rød-øje-reduktion giver muligvis ikke det ønskede resultat i alle situationer.
- I nogle tilfælde kan rød-øje-korrektion blive anvendt unødvendigt på områder i et billede. I disse tilfælde kan du vælge en anden flashindstilling og tage billedet igen.

Brug af selvudløseren

Kameraet er udstyret med en selvudløser, der udløser lukkeren ti sekunder eller to sekunder efter, at du trykker på udløserknappen. Selvudløseren er nyttig, når du selv vil være med i det billede, du tager, og når du vil undgå virkningerne fra kamerarystelser, der opstår, når du trykker på udløserknappen. Det anbefales at bruge et stativ, når selvudløseren bruges. Indstil **Modv. rystelser (VR)** til **Fra** i opsætningsmenuen (📖104), når du bruger et stativ til at stabilisere kameraet under optagelse.

- 1 Tryk på ◀ på multivælgeren (🕒 selvudløser).



- 2 Tryk på ▲ eller ▼ for at vælge 🕒 10s eller 🕒 2s, og tryk på knappen OK.

- 🕒 10s (ti sekunder): Anvendes ved vigtige begivenheder, f.eks. bryllupper.
- 🕒 2s (to sekunder): Anvendes for at forhindre kamerarystelser.
- Hvis en indstilling ikke anvendes ved at trykke på knappen OK inden for nogle få sekunder, annulleres valget.
- Når optageindstillingen er motvindstillingen **Kæledyrsportræt**, vises 📷 (kæledyrsportr. auto udl.) (📖48). Indstillingerne 🕒 10s og 🕒 2s for selvudløser kan ikke bruges.

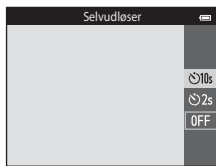

- 3 Komponer billedet, og tryk udløserknappen halvt ned.

- Fokus og eksponering indstilles.

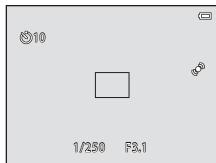

4 Tryk udløserknappen helt ned.

- Selvdløseren starter, og det antal sekunder, der går, før lukkeren udløses, vises på skærmen. Selvdløserlampen blinker, mens timeren tæller ned. Cirka ét sekund før lukkeren udløses, holder lampen op med at blinke og lyser konstant.
- Selvdløseren indstilles til **OFF**, når lukkeren udløses.
- Du kan stoppe timeren, før et billede tages, ved at trykke på udløserknappen igen.

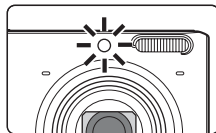
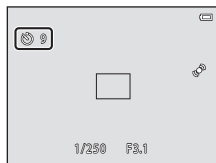

Kameraindstillinger der ikke kan bruges samtidig

Nogle optageindstillinger kan ikke bruges sammen med andre funktioner (📄70).

Brug af makroindstilling

Når makroindstillingen bruges, kan kameraet fokusere på genstande så tæt på som cirka 8 cm fra objektivets forside.

Denne funktion er nyttig ved optagelse af nærbilleder af blomster og andre små motiver.

- 1 Tryk på ▼ på multivælgeren (🌸 makroindstilling).



- 2 Tryk på ▲ eller ▼ for at vælge ON, og tryk på knappen OK.

- Ikonet for makroindstilling (🌸) vises.
- Hvis en indstilling ikke anvendes ved at trykke på knappen OK inden for nogle få sekunder, annulleres valget.



- 3 Brug zoomknappen til at indstille zoomforholdet til en placering, hvor 🌸 og zoomindikatoren lyser grønt.





- Hvor tæt du kan komme på motivet afhænger af zoomforholdet. Når zoomforholdet er indstillet til en position, hvor 🌸 og zoomindikatoren lyser grønt, kan kameraet fokusere på motiver så tæt på som cirka 30 cm fra objektivets forside. Når zoom er indstillet til maksimal vidvinkelposition (den position, hvor ▲ vises), kan kameraet fokusere på motiver så tæt på som cirka 8 cm fra objektivets forside.

Bemærkninger om brug af flashen

Flashen kan måske ikke oplyse hele motivet ved afstande på mindre end 1 m.





Autofokus

Når du bruger makroindstilling i  (autoindstilling), kan du fokusere uden at trykke udløserknappen halvt ned ved at indstille **Autofokusindstilling** (69) i optagemenuen (68) til **Konstant AF**.

Ved brug af andre optageindstillinger aktiveres **Konstant AF** automatisk, når makrofunktionen er slået til (undtagen ved brug af motivindstillingen **Kæledyrsportræt**).

Du kan høre lyden fra kameraets fokusering.

Makroindstillingen

- Makroindstilling kan ikke bruges ved visse optageindstillinger. Du kan finde flere oplysninger i "Standardindstillinger" (65).
- Nogle optageindstillinger kan ikke bruges sammen med andre funktioner (70).
- Den makroindstilling, der anvendes i  (autoindstilling), gemmes i kameraets hukommelse, selv når kameraet slukkes, og den genanvendes næste gang  (autoindstilling) vælges.

Justering af lysstyrke (Eksponeringskompensation)

Du kan justere den overordnede lysstyrke i billedet.

- 1 Tryk på ► på multivælgeren (Eksponeringskompensation).



- 2 Tryk på ▲ eller ▼ for at vælge en kompensationsværdi.

- Billedet gøres lysere ved at anvende positiv (+) eksponeringskompensation.
- Billedet gøres mørkere ved at anvende negativ (-) eksponeringskompensation.

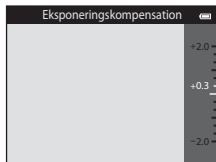

- 3 Tryk på knappen OK for at anvende kompensationsværdien.

- Hvis du ikke trykker på knappen OK inden for et par sekunder, anvendes indstillingen, og menuen forsvinder.
- Når der anvendes en anden eksponeringskompensationsværdi end **0.0**, vises værdien med indikatoren  på skærmen.

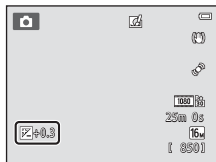

- 4 Tryk på udløserknappen for at tage et billede.































































- Hvis du vil slå eksponeringskompensation fra, skal du vende tilbage til trin 1 og sætte værdien tilbage til **0.0**.

Eksponeringskompensationsværdi

Eksponeringskompensationsværdien anvendt i indstillingen  (auto) gemmes i kameraets hukommelse, selv når kameraet er slukket.

Standardindstillinger

Standardindstillingerne for hver optageindstilling er beskrevet nedenfor.

	Flash ( 57)	Selvudløser ( 60)	Makro ( 62)	Eksponeringskompensation ( 64)
 (auto)	 AUTO	Fra	Fra	0,0
SO (specialeffekter)	 ③	Fra	Fra	0,0
 (smart-portræt)	 AUTO ¹	Fra ²	Fra ³	0,0
Motiv				
 ( 41)	 AUTO ⁴	Fra	Fra ⁵	0,0
 ( 41)	 ③	Fra	Fra ³	0,0
 ( 42)	 ③ ³	Fra	Fra ³	0,0
 ( 42)	 ③ ³	Fra ³	Fra ³	0,0
 ( 42)	 ③ ⁵	Fra	Fra ³	0,0
 ( 43)	 ③ ⁷	Fra	Fra ³	0,0
 ( 43)	 AUTO	Fra	Fra ³	0,0
 ( 43)	 AUTO	Fra	Fra ³	0,0
 ( 43)	 ③ ³	Fra	Fra ³	0,0
 ( 43)	 ③ ³	Fra	Fra ³	0,0
 ( 44)	 ③ ³	Fra	Fra ³	0,0
 ( 44)	 ③	Fra	Til ³	0,0
 ( 45)	 ③ ³	Fra	Til ³	0,0
 ( 45)	 ③ ³	Fra	Fra	0,0
 ( 45)	 ③ ³	Fra ³	Fra ³	0,0 ³
 ( 46)	 ③	Fra	Fra	0,0
 ( 46)	 ③/③ ⁸	Fra	Fra ³	0,0
 ( 47)	 ③ ³	Fra ³	Fra ³	0,0

	Flash (57)	Selvuløser (60)	Makro (62)	Eksponeringskompensation (64)
(48)	³	⁹	Fra	0,0
3D (49)	³	Fra ³	Fra	0,0

¹ Kan ikke anvendes, når **Undgå lukkede øjne** er indstillet til **Til**, eller når **Smil-timer** er indstillet til **Til (kontinuerlig)** eller **Til (BSS)**.

² Kan indstilles, når **Smil-timer** er indstillet til **Fra**.

³ Indstillingen kan ikke ændres.

⁴ Kameraet vælger automatisk den passende flashindstilling for det valgte motiv. (Fra) kan vælges manuelt.

⁵ Kan ikke ændres. Kameraet skifter til makroindstilling, når vælges.

⁶ Indstillingen kan ikke ændres. Flashindstillingen er fast indstillet til udfyldningsflash med rød-øje-reduktion.

⁷ Flashindstillingen langtidssynkronisering med rød-øje-reduktion kan anvendes.

⁸ Flash er fast indstillet til (udfyldningsflash), når **HDR** er indstillet til **Fra**, og indstillet til (Fra), når **HDR** er indstillet til **Til**.

⁹ Selvuløser kan ikke anvendes. Kæledyrsportr. auto udl. kan slås til eller fra (48).

Kameraindstillinger der ikke kan bruges samtidig

Nogle optageindstillinger kan ikke bruges sammen med andre funktioner (70).

Funktioner, der kan indstilles med knappen MENU (Optagemenu)

Indstillingerne nedenfor kan ændres ved at trykke på knappen **MENU** under optagelse (📖6).

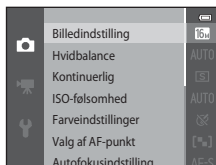
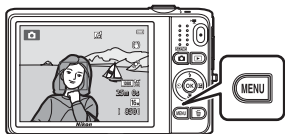









De indstillinger, der kan ændres, afhænger af optageindstillingen som vist nedenfor.







	Autoindstilling	Motiv ²	Specialeffekter	Smart-portræt
Billedindstilling ¹	✓	✓	✓	✓
Hvidbalance	✓	-	-	-
Kontinuerlig	✓	-	-	-
ISO-følsomhed	✓	-	-	-
Farveindstillinger	✓	-	-	-
Valg af AF-punkt	✓	-	-	-
Autofokusindstilling	✓	-	-	-
Hurtige effekter	✓	-	-	-
Blødere hudtone	-	-	-	✓
Smil-timer	-	-	-	✓
Undgå lukkede øjne	-	-	-	✓

¹ Denne indstilling anvendes på andre optageindstillinger.

² Yderligere indstillinger er tilgængelige for nogle motivindstillinger. Du kan finde flere oplysninger i "Egenskaber for hvert motiv" (📖41).

Tilgængelige indstillinger i optagemenuen

Indstilling	Beskrivelse	
Billedindstilling	Gør det muligt at vælge en kombination af billedstørrelse og billedkvalitet, der anvendes, når du gemmer billeder. Standardindstillingen er  4608x3456 .	 40
Hvidbalance	Gør det muligt at justere hvidbalancen, så den passer til lyskilden, for at få farverne i billederne til at passe til det, øjet ser. De tilgængelige indstillinger er Auto (standardindstilling), Forudind. manuel , Dagslys , Glødelampe , Lysstofrør , Overskyet og Flash .	 42
Kontinuerlig	Gør det muligt at tage en serie af billeder. De tilgængelige indstillinger er Enkelt (standardindstilling), Kontinuerlig H , Kontinuerlig L , Præoptagelsesbuffer , Kontinuerlig H: 120 bps , Kontinuerlig H: 60 bps , BSS og Sportsmosaik 16 .	 45
ISO-følsomhed	Gør det muligt at styre kameraets lysfølsomhed. Du kan indstille følsomheden til Auto (standardindstilling) eller Fast auto-ISO , eller du kan låse indstillingen til 125 , 200 , 400 , 800 , 1600 eller 3200 . Når ISO-følsomhed er indstillet til Auto , indstiller kameraet automatisk ISO-følsomheden, og  ISO vises under optagelse, når ISO-følsomheden øges. Når Fast auto-ISO er valgt, kan ISO-følsomhed indstilles til området ISO 125-400 eller ISO 125-800 .	 49
Farveindstillinger	Bruges til at ændre billedernes farvetone på optagelsestidspunktet. De tilgængelige indstillinger er Standardfarve (standardindstilling), Levende farver , Sort-hvid , Sepia , og Cyanotype .	 50
Valg af AF-punkt	Bruges til at bestemme, hvordan kameraet vælger det fokuspunkt, der anvendes til autofokus, de tilgængelige indstillinger er Ansigtsprioritet , Manuel , Center , Følg motiv og Målsøgende AF (standardindstilling).	 51

Indstilling	Beskrivelse	
Autofokusindstilling	Bruges til at vælge, hvordan kameraet fokuserer. <ul style="list-style-type: none"> Når Enkelt AF (standardindstilling) er valgt, låses fokus, når udløserknappen trykkes halvt ned. Når Konstant AF er valgt, fokuserer kameraet også, selvom udløserknappen ikke trykkes halvt ned. Lyden af bevægelser fra objektivets fokusering kan muligvis høres, mens kameraet fokuserer. 	 55
Hurtige effekter	Gør det muligt at aktivere eller deaktivere funktionen Hurtige effekter ( 39). Standardindstillingen er Til .	 56
Blødere hudtone	Gør det muligt at vælge graden af effekten Blødere hudtone. Når en anden indstilling end Fra er valgt, laver kameraet blødere hudtoner og gemmer derefter billederne. Standardindstillingen er Normal .	 57
Smil-timer	Når en anden indstilling end Fra er valgt, registrerer kameraet ansigter og udløser automatisk lukkeren, når et smilende ansigt registreres. Selvdøseren kan ikke bruges sammen med denne funktion. <ul style="list-style-type: none"> Når Til (enkelt) er valgt, tages et enkelt billede, hver gang der registreres et smil. Når Til (kontinuerlig) eller Til (BSS) (standardindstilling) er valgt, tages der billeder kontinuerligt, så længe et smil er registreret. Flashen kan ikke anvendes. Hvis Undgå lukkede øjne er indstillet til Til, ændres indstillingen for smil-timer til Til (enkelt). 	 58
Undgå lukkede øjne	Når Til er valgt, udløser kameraet automatisk lukkeren to gange, hver gang der tages et billede. Ud af de to billeder vælges billedet, hvor motivets øjne er åbne. Flashen kan ikke anvendes. Standardindstillingen er Fra .	 59

**Kameraindstillinger der ikke kan bruges samtidig**

Nogle optageindstillinger kan ikke bruges sammen med andre funktioner (70).

Funktioner der ikke kan bruges samtidig

Nogle funktioner kan ikke bruges sammen med andre menuindstillinger.

Begrænset funktion	Indstilling	Beskrivelse
Flashindstilling	Kontinuerlig (📖68)	Når en anden indstilling end Enkelt er valgt, kan flashen ikke anvendes.
	Undgå lukkede øjne (📖69)	Når Undgå lukkede øjne er indstillet til Til , kan flashen ikke anvendes.
	Smil-timer (📖69)	Når Til (kontinuerlig) eller Til (BSS) er valgt, kan flashen ikke anvendes.
Selvdløser	Smil-timer (📖69)	Når Smil-timer bruges til optagelse, kan selvdløseren ikke anvendes.
	Valg af AF-punkt (📖68)	Når Følg motiv er valgt, kan selvdløser ikke anvendes.
Makroindstilling	Valg af AF-punkt (📖68)	Når Følg motiv er valgt, kan makroindstilling ikke anvendes.
Billedindstilling	Kontinuerlig (📖68)	Billedindstilling indstilles på følgende måde, afhængigt af indstillingen for kontinuert optagelse: <ul style="list-style-type: none">• Kontinuerlig H: 120 bps: VGA (billedstørrelse: 640 × 480 pixel)• Kontinuerlig H: 60 bps: 1M (billedstørrelse: 1280 × 960 pixel)• Sportsmosaik 16: 5M (billedstørrelse: 2560 × 1920 pixel)
Hvidbalance	Farveindstillinger (📖68)	Ved brug af Sort-hvid , Sepia eller Cyanotype er Hvidbalance fast indstillet til Auto .
Kontinuerlig	Selvdløser (📖60)	Hvis der anvendes selvdløser, når Kontinuerlig er indstillet til Præ-optagelsesbuffer , ændres indstillingen Kontinuerlig til Enkelt .

Begrænset funktion	Indstilling	Beskrivelse
ISO-følsomhed	Kontinuerlig (📖68)	Når Præ-optagelsesbuffer, Kontinuerlig H: 120 bps, Kontinuerlig H: 60 bps eller Sportsmosaik 16 er valgt, angives indstillingen ISO-følsomhed automatisk ud fra lysstyrken.
Valg af AF-punkt	Hvidbalance (📖68)	Når en anden indstilling end Auto er valgt for Hvidbalance i indstillingen Målsøgende AF registrerer kameraet ikke hovedmotivet.
Hurtige effekter	Kontinuerlig (📖68)	Hurtige effekter kan ikke anvendes på billeder umiddelbart efter, at de er taget med kontinuerlig optagelse.
Smil-timer	Undgå lukkede øjne (📖69)	Når smil-timer er indstillet til Til (kontinuerlig) eller Til (BSS) , ændres den til Til (enkelt) , hvis Undgå lukkede øjne er indstillet til Til .
Undgå lukkede øjne	Smil-timer (📖69)	Når Undgå lukkede øjne er indstillet til Til , skifter den til Fra , hvis Smil-timer er indstillet til Til (kontinuerlig) eller Til (BSS) .
Skærmindstillinger	Hurtige effekter (📖69)	Når Hurtige effekter er indstillet til Til , indstilles Billedvisning fast til Til .
Datoindfotografering	Kontinuerlig (📖68)	Når Præ-optagelsesbuffer, Kontinuerlig H: 120 bps, Kontinuerlig H: 60 bps er valgt, kan dato og klokkeslæt ikke indfotograferes på billeder.

Begrænset funktion	Indstilling	Beskrivelse
Bevægelsesreg.	Kontinuerlig (📖68)	Når der er valgt en anden indstilling end Enkelt , deaktiveres Bevægelsesreg.
	ISO-følsomhed (📖68)	Når ISO-følsomheden indstilles til andet end Auto , deaktiveres Bevægelsesreg.
	Valg af AF-punkt (📖68)	Når der er valgt Følg motiv , deaktiveres Bevægelsesreg.
	Smil-timer (📖69)	Når Til (kontinuerlig) eller Til (BSS) er valgt, deaktiveres Bevægelsesreg.
Blinkeadvarsel	Kontinuerlig (📖68)	Når der er valgt en anden indstilling end Enkelt , deaktiveres Blinkeadvarsel .
Digital zoom	Kontinuerlig (📖68)	Når Sportsmosaik 16 er valgt, kan digital zoom ikke anvendes.
	Valg af AF-punkt (📖68)	Når Følg motiv er valgt, kan digital zoom ikke anvendes.
Lukkerlyd	Kontinuerlig (📖68)	Når der er valgt en anden indstilling end Enkelt , deaktiveres lukkerlyden.

✓ Bemærkninger om Digital zoom

- Afhængigt af optageindstillingen eller de aktuelle indstillinger er digital zoom muligvis ikke tilgængelig (📖93).
- Når digital zoom er i funktion, fokuserer kameraet i midten af billedet.

Fokusering

Kameraet bruger autofokus til at fokusere automatisk under optagelse. Fokuspunktet varierer med optageindstillingen. Her er en vejledning i at bruge fokuspunkter og fokuslås.

Brug af ansigtsregistrering

I følgende optageindstillinger bruger kameraet ansigtsregistrering for automatisk at fokusere på menneskeansigter. Hvis kameraet registrerer mere end ét ansigt, indrammes ansigtet, som kameraet vil fokusere på, med en dobbeltramme, og de andre ansigter vises indrammet med enkelte rammer.

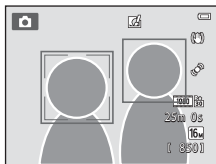



Optageindstilling	Antal ansigter, som kan registreres	Fokuspunkt (doppeltramme)
Når Valg af AF-punkt (📖68) i 📷 (autoindstilling) (📖38) er indstillet til Ansigtsprioritet .	Op til 12	Ansigtet tættest på kameraet
Motivindstillingen Auto motivvælger (📖41), Portræt (📖41) eller Aftenportræt (📖42)		
Motivindstillingen Kæledyrsportræt (når Kæledyrsportr. auto udl. er slået fra) (📖48)	Op til 12 ¹	Ansigtet tættest på kameraet ²
Indstillingen Smart-portræt (📖53)	Op til 3	Ansigtet tættest på midten af billedet

¹ Hvis kameraet registrerer både mennesker og kæledyr i samme optagelse, kan kameraet registrere op til 12 ansigter.

² Hvis kameraet registrerer et menneskeansigt og et kæledyrsansigt i samme optagelse, fokuserer det på kæledyrets ansigt.

- Hvis udløserknappen trykkes halvt ned, når der ikke er registreret nogen ansigter:
 - I  (autoindstilling) vælger kameraet automatisk et eller flere af de ni fokuspunkter, der indeholder det motiv, der er tættest på kameraet.
 - Når **Auto motivvælger** er valgt, ændres fokuspunktet afhængigt af det motiv, kameraet vælger.
 - I motivindstillingerne **Portræt** og **Aftenportræt** eller i indstillingen smart-portræt vil kameraet fokusere på området midt i billedet.
 - I motivindstillingen **Kæledyrsportræt** fokuserer kameraet på kæledyrsansigtet, hvis det registrerer et. Hvis der ikke registreres nogen ansigter, fokuserer kameraet på området i midten af billedet.
- Du kan høre lyden fra kameraets fokusering.

Bemærkninger om Ansigtsregistrering

- Kameraets evne til at registrere ansigter afhænger af en række faktorer, blandt andet den retning, ansigterne ser i. Desuden kan kameraet muligvis ikke registrere ansigter i følgende situationer:
 - Når ansigter er delvist tildækket af solbriller eller blokeret på anden vis
 - Når ansigter fylder for meget eller for lidt på billedet
- Hvis rammen omfatter mere end et ansigt, afhænger ansigterne, som registreres af kameraet og ansigtet, som kameraet fokuserer på, af mange forskellige faktorer, inklusive retningen, som ansigterne kigger.
- I sjældne tilfælde, f.eks. som beskrevet i "Motiver, der ikke er egnet til autofokus" (76), er motivet muligvis ikke i fokus, selvom dobbeltrammen bliver grøn. Hvis kameraet ikke fokuserer, kan du prøve optagelse med fokuslås (77).

Brug af målsøgende AF

Når **Valg af AF-punkt** (📖68) i 📷 (autoindstilling) er sat til **Målsøgende AF**, fokuserer kameraet som beskrevet nedenfor, når du trykker udløserknappen halvt ned.

- Hvis kameraet registrerer hovedmotivet, fokuserer det på dette motiv. Når motivet er i fokus, lyser fokuspunkterne (op til tre punkter), der svarer til motivets størrelse, grønt. Når menneskeansigter registreres, sætter kameraet automatisk fokusprioritet på et af dem.

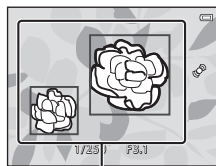

Fokuspunkter

- Hvis kameraet ikke registrerer hovedmotivet, vælger det automatisk et eller flere af de ni fokuspunkter, der indeholder det motiv, der er tættest på kameraet. Når motivet er i fokus, lyser de fokuspunkter, der er i fokus, grønt (op til ni punkter).

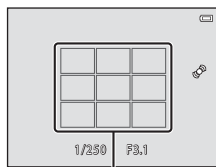

Fokuspunkter

✓ Bemærkninger om målsøgende AF

- Det motiv, som kameraet bestemmer som hovedmotivet, kan variere efter optageforholdene.
- Når **Hvidbalance** er indstillet til andet end **Auto**, registrerer kameraet ikke hovedmotivet.
- Kameraet kan muligvis ikke registrere hovedmotivet korrekt i følgende situationer:
 - Når billedet, der vises på skærmen, er meget mørkt eller lyst
 - Når hovedmotivet ikke har klart definerede farver
 - Når optagelsen komponeres, så hovedmotivet er ved kanten af skærmen
 - Når hovedmotivet består af et gentagende mønster

Motiver, der ikke er egnet til autofokus

Kameraet fokuserer muligvis ikke som forventet i følgende situationer. I sjældne tilfælde er motivet muligvis ikke i fokus, selvom fokuspunktet eller fokusindikatoren lyser grønt:



- Motivet er meget mørkt
- Motiver med meget forskellig lysstyrke er med i motivet (f.eks. hvis solen er bag motivet, kommer motivet til at se meget mørkt ud)
- Ingen kontrast mellem motivet og omgivelserne (f.eks. et portrætmotiv, der står foran en hvid væg iført en hvid skjorte)
- Flere motiver har forskellig afstand til kameraet (f.eks. hvis motivet befinder sig i et bur)
- Motiver med gentagne mønstre (persiener, bygninger med flere rækker af ens vinduer, osv.)
- Motivet bevæger sig hurtigt

I de situationer, der er nævnt ovenfor, kan du prøve at trykke udløserknappen halvt ned for at fokusere igen flere gange, eller du kan fokusere på et andet motiv, der er placeret i samme afstand fra kameraet som det ønskede motiv, og bruge fokuslås (📖77).

Fokuslås

Du kan bruge fokuslås til at fokusere på motiver væk fra midten af billedet, når Center er indstillet som AF-metode.

Følgende fremgangsmåde beskriver, hvordan du kan bruge fokuslås, når du bruger

 (autoindstilling) med **Valg af AF-punkt** () indstillet til **Center**.

1 Placer motivet midt i billedet.

2 Tryk udløserknappen halvt ned.

- Kontroller, at fokuspunktet lyser grønt.
- Fokus og eksponering låses.

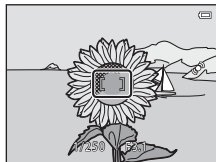

3 Fortsæt med at holde udløserknappen halvt nede, og komponer billedet igen.

- Sørg for at holde den samme afstand mellem kameraet og motivet, mens udløserknappen er trykket halvt ned.

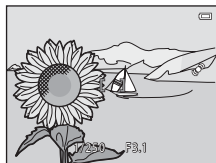

4 Tryk udløserknappen helt ned for at tage billedet.





A series of ten horizontal dashed lines spanning the width of the page, intended for handwriting practice.



Billedvisningsfunktioner

Dette kapitel beskriver, hvordan du kan vælge visse typer billeder til billedvisning samt nogle af de funktioner, der er tilgængelige under billedvisning.

Zoom under billedvisning	80
Miniaturevisning, kalendervisning	81
Valg af visse typer af billeder til visning	82
Funktioner, der kan indstilles med knappen MENU (Billedvisningsmenu)	84
Tilslutning af kameraet til tv, computer eller printer	86
Brug af ViewNX 2.....	88
Installation ViewNX 2	88
Kopier billeder til computeren	91
Få vist billeder	93

Zoom under billedvisning

Hvis du drejer zoomknappen mod **T** (📏) i fuldskærmsvisning (📖32), zoomes der ind på midten af billedet, der vises på skærmen.

Kort over visningsområdet

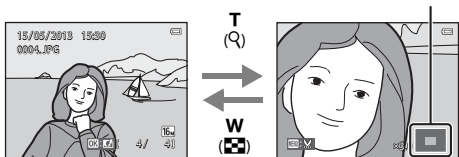



Billedet vises i fuldskærmsvisning.



Der zoomes ind på billedet.

- Du kan justere zoomforholdet ved at dreje zoomknappen mod **W** (📐) eller **T** (📏). Der kan zoomes ind på billeder op til 10x.
- Hvis du vil have vist et andet område af billedet, skal du trykke på ▲, ▼, ◀ eller ▶.
- Hvis du viser et billede, der blev taget med ansigtsregistrering (📖73) eller kæledyrsregistrering (📖48), zoomer kameraet ind på det ansigt, der blev registreret på optagelsestidspunktet (undtagen ved visning af et billede, der er optaget i en serie). Hvis kameraet registrerede flere ansigter, da billedet blev taget, skal du trykke på ▲, ▼, ◀ eller ▶ for at vise et andet ansigt. Hvis du vil zoom ind på et område af billedet, hvor der ikke er nogen ansigter, skal du justere forstørrelsesgraden og derefter trykke på ▲, ▼, ◀ eller ▶.
- Du kan beskære billedet og gemme det viste område af billedet som en separat fil ved at trykke på knappen **MENU** (📁24).
- Tryk på knappen **OK** (👉) for at vende tilbage til fuldskærmsvisning.

Miniaturevisning, kalendervisning

Hvis du drejer zoomknappen mod **W**  i fuldskærmsvisning (32), vises billederne som miniaturer.



- Du kan vise flere billeder på en skærm, så du nemmere kan finde det billede, du ønsker.
- Du kan ændre antallet af viste miniaturer ved at dreje zoomknappen mod **W**  eller **T** .
- Tryk på **▲**, **▼**, **◀** eller **▶** på multivælgeren for at vælge et billede, og tryk derefter på knappen **OK** for at vise billedet i fuldskærmsvisning.
- Mens der vises 16 miniaturer, skal du dreje zoomknappen mod **W**  for at skifte til kalendervisning (undtagen hvis du er i indstillingen Sorter efter dato).
- Mens du bruger kalendervisning, skal du trykke på **▲**, **▼**, **◀** eller **▶** på multivælgeren for at vælge en dato og derefter trykke på knappen **OK** for at vise det første billede, der blev taget den pågældende dag.

Kalendervisning

Billeder, som er taget, mens kameraets dato ikke var indstillet, behandles som billeder taget 1. januar 2013.

Valg af visse typer af billeder til visning

Du kan ændre billedvisningsindstillingen efter den type billeder, du vil se.

Tilgængelige billedvisningsindstillinger



Afspil



Alle billeder vises. Når du skifter fra optageindstilling til billedvisningsindstilling, vælges denne indstilling.



Favoritbilleder



Afspil billeder, der er føjet til et album. Du skal føje billeder til et album, før du kan vælge denne indstilling (85).



Sorter automatisk



Billederne sorteres automatisk i kategorier, f.eks. portrætter, landskaber og videoer.



Sorter efter dato







Billeder taget på den valgte dato bliver vist.

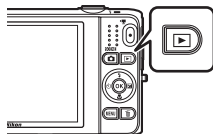

Skift mellem billedvisningsindstillinger

1 Tryk på knappen , mens du viser billeder i fuldskærmsvisning eller miniaturevisning.

- Menuen til valg af billedvisningsindstilling vises, hvorfra du kan vælge en af de tilgængelige billedvisningsindstillinger.







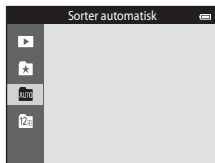

2 Tryk på  eller  på multivælgeren for at vælge den ønskede indstilling, og tryk på knappen .

- Hvis du vælger  **Afspil**, vises billedvisningskærmen.
- Hvis en anden indstilling end  **Afspil** vælges, vises skærmen til valg af album, kategori eller optagedato.
- Hvis du vil vende tilbage til den aktuelle billedvisningsindstilling uden at skifte billedvisningsindstilling, skal du trykke på knappen .



3 Vælg et album, en kategori eller en optagedato, og tryk på knappen .







- Vedrørende  Favoritbilleder, se 6.
- Vedrørende  Sorter automatisk, se 10.
- Vedrørende  Sorter efter dato, se 12.
- Gentag fremgangsmåden fra trin 1 for at vælge et album, en kategori eller en optagedato.





Funktioner, der kan indstilles med knappen MENU (Billedvisningsmenu)

Ved visning af billeder i fuldskærmsvisning eller miniaturrevisning kan du konfigurere menubetjeningen nedenfor ved at trykke på knappen **MENU** (📖6).

Mens du bruger indstillingen Favoritbilleder (📌), Sorter automatisk (🔄) eller Sorter efter dato (📅), vises menuen for den aktuelle billedvisningsindstilling.

Indstilling	Beskrivelse	📖
Hurtig retouchering ^{1,2}	Bruges til at lave retoucherede kopier, hvor kontrast og farvemætning er blevet forbedret.	🔧20
D-Lighting ^{1,2}	Bruges til at lave kopier med forbedret lysstyrke og kontrast ved at gøre mørke dele af et billede lysere.	🔧20
Glamour-retouchering ^{1,2}	Registrerer ansigter i billeder og retoucherer de registrerede ansigter ved hjælp af otte effekter. Effektniveauerne kan justeres.	🔧21
Udskriftsbestilling ^{3,4}	Når du bruger en printer til at udskrive billeder gemt på hukommelseskortet, kan du bruge funktionen Udskriftsbestilling til at vælge, hvilke billeder der udskrives og antallet, der skal udskrives af hvert billede.	🔧60
Lysbilledshow ³	Bruges til at vise billeder, der er gemt i den indbyggede hukommelse eller på et hukommelseskort i et automatisk lysbilledshow.	🔧64
Beskyt ³	Beskytter valgte billeder mod utilsigtet sletning.	🔧65
Roter billede ^{2,4}	Angiver den retning, som gemte billeder skal vises med under billedvisningen.	🔧68
Lille billede ^{1,2}	Opretter en lille kopi af billeder, der er egnet til at sende som vedhæftet fil i en e-mail.	🔧23
Billedkommentar ²	Bruges til at optage billedkommentarer med kameraets mikrofon og vedhæfte dem til billeder. Du kan også afspille og slette billedkommentarer.	🔧69
Kopier ⁵	Gør det muligt at kopiere billeder mellem den indbyggede hukommelse og et hukommelseskort.	🔧71

Indstilling	Beskrivelse	
Sekvensvisningsindstill.	Gør det muligt at vælge, om kun nøglebilledet skal vises for en kontinuerligt optaget billedsekvens, eller om sekvensen skal vises som særskilte billeder.	 73
Vælg nøglebillede	Gør det muligt at ændre nøglebilledet for billeder taget i sekvens (billedsekvens,  33). Når du foretager denne indstilling, skal du først vælge et billede fra den sekvens, du vil ændre, før du trykker på knappen MENU .	 73
Favoritbilleder	Bruges til at tilføje billeder til et album. Denne indstilling vises ikke i indstillingen Favoritbilleder.	 6
Fjern fra favoritter	Bruges til at fjerne billeder fra et album. Denne indstilling vises kun i indstillingen Favoritbilleder.	 8

¹ Billederne redigeres og gemmes som separate filer. Der gælder visse begrænsninger (16, 17). For eksempel kan billeder optaget med **Let panorama** (47) eller **3D-fotografering** (49) ikke redigeres, og den samme redigeringsfunktion kan ikke anvendes flere gange.

² Denne funktion er ikke tilgængelig, hvis der kun vises nøglebilleder for billedsekvenser. Hvis du vil bruge denne funktion, skal du trykke på knappen  for at vise billederne i en sekvens hver for sig.

³ Når du bruger indstillingen Sorter efter dato, skal du trykke på knappen **MENU** på skærmen med liste over datoer (12) for at anvende samme funktion på alle billeder taget på den valgte dato.

⁴ Denne funktion er ikke tilgængelig for billeder taget i motivindstillingen **3D-fotografering** (49).

⁵ Denne vises ikke, når du bruger indstillingen Favoritbilleder, Sorter automatisk eller Sorter efter dato.

Tilslutning af kameraet til tv, computer eller printer

Du kan øge udbyttet af billeder og videoer ved at tilslutte kameraet til et tv, en computer eller en printer.

- Før du slutter kameraet til en ekstern enhed, skal du kontrollere, at batteriniveaueet er tilstrækkeligt højt, og slukke for kameraet. Vedrørende oplysninger om tilslutningsmetoder og efterfølgende betjening henvises desuden til den dokumentation, der følger med enheden.

Sådan åbnes stikdækslet.

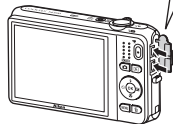



Billeder og videoer optaget med kameraet kan vises på et tv.

Tilslutningsmetode: Tilslut video- og audiostikkene på det medfølgende A/V-kabel til tv'ets indgangsstik. Du kan også tilslutte et HDMI-kabel (type D), som kan købes i almindelig handel, til tv'ets HDMI-indgangsstik.



Hvis du overfører billeder til en computer, kan du ud over visning af billeder og afspilning af videoer også udføre enkel retouchering og styre billeddata.

Tilslutningsmetode: Slut kameraet til computerens USB-port med det medfølgende USB-kabel.

- Før tilslutning til en computer skal du installere ViewNX 2 på computeren ved at bruge den medfølgende cd-rom med ViewNX 2. Du kan finde oplysninger om brug af cd-rom'en med ViewNX 2 og overførsel af billeder til en computer på side 88.
- Hvis der er tilsluttet USB-enheder, der bruger strøm fra computeren, skal du koble dem fra computeren, før du slutter kameraet til den. Tilslutning af kameraet og andre USB-strømforsyede enheder til den samme computer på samme tid kan give fejl på kameraet, og for kraftig strømforsyning fra computeren kan beskadige kameraet eller hukommelseskortet.



Hvis du slutter kameraet til en PictBridge-kompatibel printer, kan du udskrive billeder uden at bruge en computer.

Tilslutningsmetode: Slut kameraet direkte til printerens USB-port med det medfølgende USB-kabel.

Brug af ViewNX 2

ViewNX 2 er en alt-i-en softwarepakke, der giver dig mulighed for at overføre, vise, redigere og dele billeder. Installer ViewNX 2 fra den medfølgende ViewNX 2 cd-rom.



Installation ViewNX 2

- En internetforbindelse er påkrævet.

Kompatible operativsystemer

Windows

Windows 8, Windows 7, Windows Vista, Windows XP

Macintosh

Mac OS X10.6, 10.7, 10.8

Se Nikons websted for oplysninger om systemkrav, herunder de seneste oplysninger om kompatible operativsystemer.

1 Start computeren, og indsæt cd-rom'en med ViewNX 2 i cd-rom-drevet.

- Windows: Hvis der vises instruktioner til betjening af cd-rom'en i vinduet, skal du følge disse instruktioner for at gå videre til installationsvinduet.
- Mac OS: Når vinduet **ViewNX 2** vises, skal du dobbeltklikke på ikonet **Welcome**.

2 Vælg et sprog i dialogboksen med sprogvælger for at åbne installationsvinduet.

- Hvis det ønskede sprog ikke er tilgængeligt, skal du klikke på **Region Selection (Valg af region)** for at vælge en anden region og derefter vælge det ønskede sprog (knappen **Region Selection (Valg af region)** er ikke tilgængelig i den europæiske udgave).
- Klik på **Next (Næste)** for at vise installationsvinduet.

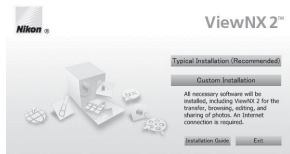
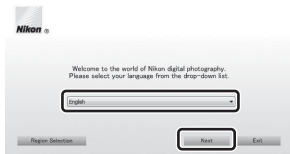

3 Start installationsprogrammet.

- Vi anbefaler at klikke på **Installation Guide (Installationsvejledning)** i installationsvinduet for at se hjælpeinformation og systemkravene, før du installerer ViewNX 2.
- Klik på **Typical Installation (Recommended) (Typisk installation (anbefales))** i installationsvinduet.

4 Hent softwaren.

- Når skærmen **Software Download (Hent software)** vises, skal du klikke på **I agree - Begin download (Jeg accepterer - start download)**.
- Følg vejledningen på skærmen for at installere softwaren.

5 Afslut installationsprogrammet, når skærmen for fuldført installation vises.

- Windows: Klik på **Yes (Ja)**.
- Mac OS: Klik på **OK**.

Følgende software er installeret:

- ViewNX 2 (består af de tre moduler nedenfor)
 - Nikon Transfer 2: Til overførsel af billeder til computeren
 - ViewNX 2: Til visning, redigering og udskrivning af overførte billeder
 - Nikon Movie Editor: Til grundlæggende redigering af overførte videoer
- Panorama Maker (til at lave et enkelt panoramabillede af et landskab m.m. fra en serie af billeder, der hver indeholder en del af motivet)

6 Fjern cd-rom'en med ViewNX 2 fra cd-rom-drevet.

Kopier billeder til computeren

1 Vælg, hvordan billederne bliver kopieret over på computeren.

Vælg en af følgende metoder:

- **Direkte USB-forbindelse:** Sluk kameraet, og kontrollér, at hukommelseskortet er sat i kameraet. Slut kameraet til computeren med det medfølgende USB-kabel. Kameraet tændes automatisk. For at overføre billeder, der er gemt i kameraets indbyggede hukommelse skal du fjerne hukommelseskortet fra kameraet, før du slutter det til computeren.

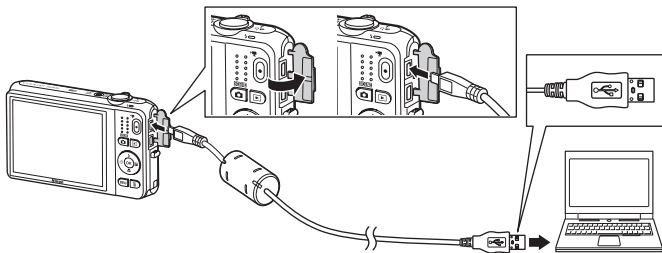

- **SD-kortplads:** Hvis computeren er udstyret med en SD-kortplads, kan kortet sættes direkte i pladsen.
- **SD-kortlæser:** Tilslut en kortlæser (tilgængelig separat fra tredjepartsleverandører) til computeren, og isæt hukommelseskortet.

Hvis du bliver bedt om at vælge program, skal du vælge Nikon Transfer 2.

• Ved brug af Windows 7

Hvis dialogboksen til højre vises, skal du følge trinene nedenfor for at vælge Nikon Transfer 2.

- 1 Under **Import pictures and videos (Importer billeder og videoer)**, klik på **Change program (Skift program)**. En dialogboks til valg af program vises, vælg **Import File using Nikon Transfer 2 (Importer fil vha. Nikon Transfer 2)**, og klik på **OK**.
- 2 Dobbeltklik på **Import File (Importer fil)**.



Hvis hukommelseskortet indeholder et stort antal af billeder, kan det tage et stykke tid for Nikon Transfer 2 at starte. Vent, indtil Nikon Transfer 2 starter.

✓ Tilslutning af USB-kablet

Tilslutningen registreres muligvis ikke, hvis kameraet sluttes til en computer via en USB-hub.

2 Kopier billeder til computeren.

- Kontroller, at navnet på det tilsluttede kamera eller den flytbare disk vises som "Source (Kilde)" på titellinjen "Options (Indstillinger)" for Nikon Transfer 2 (1).
- Klik på **Start Transfer (Start overførsel)** (2).

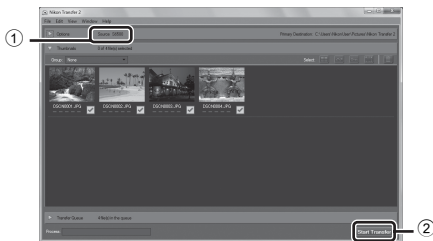

- I standardindstillingen vil alle billeder på hukommelseskortet blive kopieret over på computeren.

3 Afbryd forbindelsen.

- Hvis kameraet slutes til computeren, skal du slukke kameraet og afbryde USB-kablet. Hvis du bruger en kortlæser eller kortplads, skal du vælge den passende indstilling i computerens operativsystem til at skubbe den flytbare disk ud, som svarer til hukommelseskortet og derefter fjerne kortet fra kortlæseren eller kortpladsen.

Få vist billeder

Start ViewNX 2.

- Billeder vises i ViewNX 2, når overførslen er afsluttet.
- Se onlinehjælpen for flere oplysninger om brugen af ViewNX 2.



Manuel start af ViewNX 2

- **Windows:** Dobbeltklik på **ViewNX 2**-genvejsknappen på skrivebordet.
- **Mac OS:** Klik på **ViewNX 2**-ikonet i docken.



A series of ten horizontal dashed lines spanning the width of the page, intended for handwriting practice.

Optagelse og afspilning af videoer

Du kan optage videoer ved ganske enkelt at trykke på knappen  (videooptagelse).

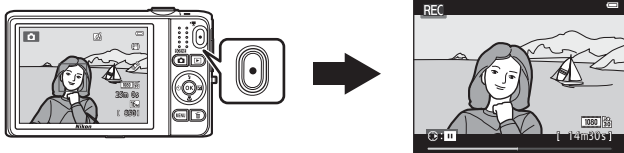



Optagelse af videoer..... 96

 Funktioner, der kan indstilles med knappen MENU (Videomenu) 99

Afspilning af videoer 100

Optagelse af videoer

Du kan optage videoer ved ganske enkelt at trykke på knappen  (▶ videooptagelse).

1 Vis optageskærmen.

- Ikonet for den valgte videoindstilling vises. Standardindstillingen er  **1080 ★/30p** (📖99).

Videoindstilling

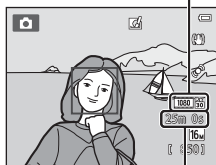

Resterende optagetid for video

2 Tryk på knappen (▶ videooptagelse) for at starte videooptagelse.

- Kameraet fokuserer på motivet midt i billedet. Der vises ikke fokuspunkter under optagelsen.

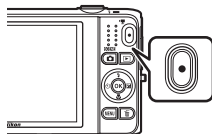

- Når en indstilling med højde-breddeforhold 16:9, for eksempel  **1080 ★/30p**, er valgt for **Videoindstillinger**, ændres skærmvisningen til et højde-breddeforhold på 16:9 ved videooptagelse (området vist til højre bliver optaget).
-  vises, mens der gemmes i den indbyggede hukommelse.
- Tryk på ▶ på multivælgeren for at stoppe optagelsen midlertidigt (undtagen når  **iFrame 540/30p** er valgt i **Videoindstillinger** eller under optagelse af HS-video, 📖99). Tryk på ▶ igen for at fortsætte optagelsen.



- Optagelsen stopper automatisk cirka fem minutter efter, at optagelsen er sat på pause, eller når den maksimale videolængde er blevet optaget.

3 Tryk på knappen (▶ videooptagelse) igen for at stoppe optagelsen.

✓ Bemærkninger om at optage billeder og gemme videoer

Indikatoren, der viser antal resterende billeder, eller indikatoren, der viser den maksimale videolængde, blinker, mens der optages billeder, eller en video gemmes. **Åbn ikke batterikammer-/ hukommelseskortdækslet, og fjern ikke batteriet eller hukommelseskortet**, mens en indikator blinker. Det kan resultere i mistede data, eller skade på kameraet eller hukommelseskortet.

✓ Bemærkninger om videooptagelse

- Hukommelseskort med en SD hastighedsklasse på 6 eller hurtigere anbefales, når der optages videoer (☺:22). Videooptagelse kan stoppe uventet, hvis der bruges hukommelseskort i en lavere hastighedsklasse.
- Der kan være en vis forringelse af billedkvaliteten, når der bruges digital zoom. Ved optagelse af videoer kan den digitale zoom forstørre billedet op til 4x det maksimale optiske zoomforhold.
- Når optagelsen slutter, slås digital zoom fra.
- Lydene fra zoomstyringen, betjening af zoomknappen, bevægelser fra objektivets autofokusering, vibrationsreduktion (VR) og styring af blændeåbningen ved ændringer i lysstyrken, kan blive optaget.
- Følgende fænomener kan ses på skærmen under optagelse af videoer. Disse fænomener gemmes i de optagede videoer.
 - Der kan opstå striber i billeder optaget i belysning fra lysstofrør, kviksølvdamplampe eller natriumdamplampe.
 - Motiver, der bevæger sig hurtigt fra den ene side af billedet til den anden, f.eks. et tog i bevægelse eller en bil, kan se skæve ud.
 - Hele videobilledet kan virke skævt, når kameraet panoreres.
 - Belysning eller andre lyse områder kan efterlade et restbillede, når kameraet bevæges.
- Afhængigt af afstanden til motivet eller den anvendte zoomgrad kan motiver med gentagne mønstre (stoffer, gittervinduer, osv.) få farvede striber (interferensmønstre, moire etc.) under videooptagelse og afspilning. Dette opstår, når motivets mønster og billedsensorens opbygning spiller sammen, det er ikke en fejl.

✓ Kameratemperatur

- Kameraet kan blive varmt under optagelse af videoer i længere tid, eller når kameraet bruges i varme områder.
- Hvis kameraet bliver meget varmt indvendigt under optagelse af video, vil kameraet automatisk stoppe optagelsen efter ti sekunder. Den resterende tid, indtil kameraet stopper optagelsen (🕒10s) bliver vist. Kameraet slukker for sig selv, efter at det har stoppet optagelsen. Lad kameraet være, indtil det er kølet ned indvendigt.

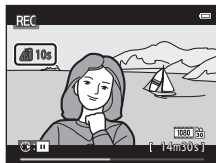

✓ Bemærkninger om autofokus

Autofokus fungerer muligvis ikke som forventet (📖76). Hvis dette skulle ske, kan du prøve følgende:

1. Indstil **Autofokusindstilling** i videomenuen til **Enkelt AF** (standardindstilling), før du starter videooptagelse.
2. Komponer et andet motiv – placeret i samme afstand fra kameraet som det ønskede motiv – i midten af billedet, tryk på knappen ● (📹 videooptagelse) for at starte optagelsen, og skift derefter kompositionen.

📎 Tilgængelige funktioner til videooptagelse





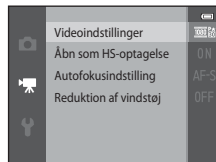

- Eksponeringskompensation og hvidbalance samt farveindstillinger for den aktuelle optageindstilling anvendes også på videooptagelse. Den tone, der stammer fra brugen af motivprogram (📖40) eller indstillingen Specialeffekter (📖51) anvendes også på videoer. Når makroindstillingen er aktiveret, kan der optages videoer af motiver, som er tæt på kameraet. Kontroller indstillinger, før du begynder videooptagelsen.
- Selvudløseren (📖60) kan anvendes. Hvis der trykkes på knappen ● (📹 videooptagelse), når selvudløseren er aktiveret, fokuserer kameraet på motivet midt i billedet og starter videooptagelse efter de angivne to eller ti sekunder.
- Flashen udløses ikke.
- Tryk på knappen **MENU** for at vælge menuikonet 📄 (video), og juster indstillingerne i videomenuen, før du begynder videooptagelse (📖99).
- Hvis **Billedinfo**, i **Skærmindstillinger** (📖104) i opsætningsmenuen er indstillet til **Videoramme+auto info**, kan det synlige område i videoen kontrolleres, før videooptagelsen starter.

Funktioner, der kan indstilles med knappen MENU (Videomenu)

Skift til optageindstilling → knappen MENU → menuikonet  → knappen 

Menuindstillingerne nedenfor kan konfigureres.



Indstilling	Beskrivelse	
Videointstillinger	Vælg videotypen. Vælg normal hastighed for at optage videoer med normal hastighed eller HS (høj hastighed) for at optage videoer, der skal afspilles med lav eller høj hastighed.	 74
Åbn som HS-optagelse	Hvis du vælger en HS-videointstilling i Videointstillinger , kan du vælge mellem Til (standardindstilling) og Fra for at bestemme, om kameraet skal optage HS-videoer, når videooptagelsen starter. <ul style="list-style-type: none">Når Fra er valgt, optager kameraet en video med normal hastighed, når optagelsen starter.Tryk på knappen  for at skifte frem og tilbage mellem HS-videooptagelse og videooptagelse med normal hastighed.	 80
Autofokusindstilling	Når Enkelt AF (standardindstilling) er valgt, låses fokus, når videooptagelsen begynder. Når Konstant AF er valgt, fokuserer kameraet kontinuerligt under optagelsen. Når Konstant AF er valgt, kan lyden fra kameraets fokusering muligvis høres i den optagede video. Hvis du vil forhindre, at lyden fra kameraets fokusering bliver optaget, skal du vælge Enkelt AF . <ul style="list-style-type: none">Når der vælges en HS-videointstilling i Videointstillinger, fastsættes indstillingen til Enkelt AF.	 80
Reduktion af vindstøj	Indstil, hvorvidt vindstøj skal reduceres under videooptagelse. <ul style="list-style-type: none">Når der vælges en HS-videointstilling i Videointstillinger, fastsættes indstillingen til Fra.	 81



Afspilning af videoer

Tryk på knappen  for at skifte til billedvisningsindstilling. Videoer er angivet med ikonet for videoindstillinger (99). Tryk på knappen  for at afspille videoer.

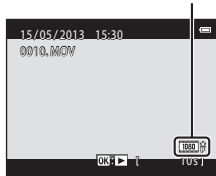
Videoindstillinger



Sletning af videoer

For at slette en video skal du vælge den ønskede video i fuldskærmsvisning (32) eller miniaturevisning (81) og trykke på knappen  (34).

Tilgængelige funktioner under afspilning

Knapper til billedvisning vises øverst på skærmen.
Tryk på ◀ eller ▶ på multivælgeren for at vælge en knap.
Handlingerne nedenfor er tilgængelige.

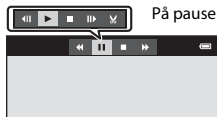

Funktion	Ikoner	Beskrivelse
Spole tilbage	◀	Hold knappen OK nede for at spole videoen tilbage.
Spole frem	▶	Hold knappen OK nede for at spole videoen frem.
Pause	⏸	Tryk på knappen OK for at stoppe afspilningen midlertidigt. Følgende handlinger kan udføres, når afspilningen stoppes midlertidigt ved hjælp af knapperne, der vises øverst på skærmen.
		Tryk på knappen OK for at spole videoen ét billede tilbage. Hold knappen OK nede for at spole kontinuerligt tilbage.
		Tryk på knappen OK for at spole videoen ét billede frem. Hold knappen OK nede for at spole kontinuerligt frem.
		Tryk på knappen OK for at genoptage afspilningen.
Afslutte	■	Tryk på knappen OK for at vende tilbage til fuldskærmsvisning.

Justering af lydstyrke

Drej zoomknappen (📖) under afspilning.



Indikator for lydstyrke

📌 Bemærkninger om afspilning af videoer

COOLPIX S6500 kan ikke afspille videoer, der er optaget med et digitalkamera af andet mærke eller model.



A series of ten horizontal dashed lines spanning the width of the page, intended for handwriting practice.

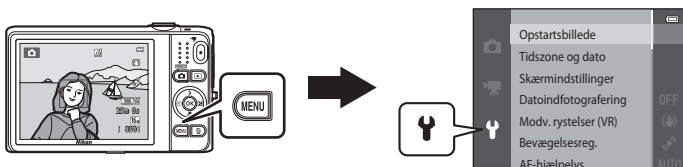

Generel opsætning af kameraet

Dette kapitel beskriver de forskellige indstillinger, der kan justeres i opsætningsmenuen .











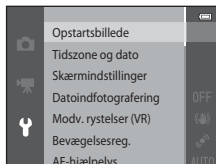



- Yderligere oplysninger om hver enkelt indstilling findes i "Opsætningsmenuen" i referenceafsnittet 82).











Funktioner, der kan indstilles med knappen MENU (Opsætningsmenu)

Tryk på knappen MENU → menuikonet  (opsætning) → knappen 

Menuindstillingerne nedenfor kan konfigureres.



Indstilling	Beskrivelse	
Opstartsbillede	Gør det muligt at vælge, om opstartsbilledet vises, når kameraet tændes.	 82
Tidszone og dato	Bruges til at indstille kameraets ur.	 83
Skærmindstillinger	Bruges til at justere visning af billedinformation, billedtjek efter optagelse og skærmens lysstyrke.	 86
Datoindfotografering	Gør det muligt at indfotografere optagedato og -klokkeslæt på billeder.	 88
Modv. rystelser (VR)	Bruges til at vælge den indstilling af vibrationsreduktion, der skal bruges under optagelse.	 90
Bevægelsesreg.	Gør det muligt at angive, om kameraet automatisk gør lukkertiden kortere for at reducere sløring på grund af kamerarystelser, hvis der registreres bevægelse under optagelse af stillbilleder.	 91
AF-hjælpelys	Gør det muligt at aktivere eller deaktivere AF-hjælpelyset.	 92
Digital zoom	Bruges til at aktivere og deaktivere digital zoom.	 93
Lydindstillinger	Gør det muligt at justere lydindstillingerne.	 94
Auto sluk	Giver dig mulighed for at indstille det tidsrum, der skal gå, før skærmen slukkes for at spare strøm.	 95

Indstilling	Beskrivelse	
Formater hukommelse/ Formater kort	Gør det muligt at formatere den indbyggede hukommelse eller hukommelseskortet.	 96
Sprog/Language	Giver dig mulighed for at ændre kameraets visningssprog.	 98
Tv-indstillinger	Gør det muligt at justere indstillingerne for tv-forbindelse.	 99
Oplad via computer	Ved indstillingen Auto (standardindstilling) kan du oplade kameraets batteri ved at slutte kameraet til en computer (forudsat at computeren kan levere strøm). <ul style="list-style-type: none"> Ved opladning via computer kan det tage længere tid at oplade batteriet, end når du bruger opladningsadapteren EH-70P. 	 100
Blinkadvarel	Bruges til at indstille, om lukkede øjne registreres ved optagelse af billeder af personer med brug af ansigtsregistrering.	 102
Wi-Fi-indstillinger	Bruges til at konfigurere Wi-Fi-indstillinger (trådløst LAN) til forbindelse mellem kameraet og en smart-enhed. Du kan finde flere oplysninger i "Brug af Wi-Fi-funktionen (trådløst LAN)" (□□107).	 104
Eye-Fi-overførsel	Bruges til at aktivere afsendelse af billeder til en computer ved hjælp af et Eye-Fi-kort, der kan købes i almindelig handel.	 106
Nulstil alle	Giver dig mulighed for at nulstille kameraets indstillinger til deres standardværdier.	 107
Firmwareversion	Få vist kameraets aktuelle firmwareversion.	 110



A series of ten horizontal dashed lines spanning the width of the page, intended for handwriting practice.



Brug af Wi-Fi-funktionen (trådløst LAN)

Funktioner, der kan udføres via Wi-Fi

Du kan udføre følgende funktioner, hvis du installerer softwaren "Wireless Mobile Utility" på din smart-enhed med operativsystemet Android OS eller iOS og forbinder den til kameraet.

Take Photos (Fotografere)

Du kan få vist kameraets optageskærbillede på smart-enheden og betjene kameraet via fjernbetjening.*

De billeder, der tages via fjernbetjening, kan kopieres til smart-enheden.

* Under brug af fjernbetjening kan der ikke foretages anden kamerabetjening end at tænde og slukke kameraet.

View Photos (Se fotos)

Du kan kopiere billeder, som er gemt på kameraets hukommelseskort, til smart-enheden.

Installation af softwaren på smart-enheden

1 Brug smart-enheden til at oprette forbindelse til Google Play Store, App Store eller en anden appmarkedsplads på internettet, og søg efter "Wireless Mobile Utility".

- Du finder flere oplysninger i den brugervejledning, der fulgte med din smart-enhed.

2 Læs beskrivelsen og andre oplysninger, og installer softwaren.

- Du kan få oplysninger om, hvordan softwaren bruges, ved at hente brugervejledningen fra webstedet nedenfor.
 - Android OS : <http://nikonimglib.com/ManDL/WMAU/>
 - iOS : <http://nikonimglib.com/ManDL/WMAU-ios/>

Tilslutning af smart-enheden til kameraet

Tryk på knappen **MENU** → menuikonet **Y** → Wi-Fi-indstillinger → knappen **OK**

- 1 Tryk på multivælgeren for at vælge **Wi-Fi-netværk**, og tryk på knappen **OK**.

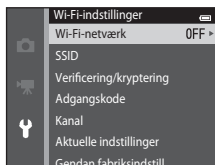

- 2 Vælg **Til**, og tryk på knappen **OK**.



- SSID og adgangskoden vises.
- Hvis der ikke modtages forbindelsesoplysninger fra smart-enheden i løbet af 3 minutter, går indstillingen tilbage til **Fra**.

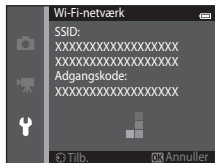

3 Slå Wi-Fi-indstillingen på smart-enheden til.

- Du finder flere oplysninger i den brugervejledning, der fulgte med din smart-enhed.
- Når det netværksnavn (SSID), der kan benyttes til smart-enheden, vises, skal du vælge det SSID, som vises på kameraet.
- Når der vises en meddelelse om indtastning af en adgangskode (📖110), skal du indtaste den adgangskode, der vises på kameraet.
- Når kameraet har oprettet forbindelse til et Wi-Fi-netværk, vises optageskærbilledet med Wi-Fi-ikonet (📖9).

4 Start den tilhørende software, der er installeret på smart-enheden.

- Det skærbillede, hvor du kan væge "Take photos" (Fotografere) eller "View photos" (Se fotos), vises.
- Gentag indstillingen af **Wi-Fi-netværk**, hvis meddelelsen "Cannot connect to camera." (Kan ikke oprette forbindelse til kamera.) vises.

Sådan afbrydes Wi-Fi-forbindelsen

- Sluk kameraet.
- Slå Wi-Fi-indstillingen på smart-enheden fra.

Bemærkninger om Wi-Fi-forbindelse

- Indstil **Wi-Fi-netværk** til **Fra**, hvis du befinder dig et sted, hvor brug af radiobølger er forbudt.
- Wi-Fi-funktionen kan ikke benyttes, hvis der ikke er sat et hukommelseskort i kameraet. Wi-Fi-funktionen kan ikke benyttes, hvis der er sat et Eye-Fi-kort (👁️106) i kameraet.
- **Auto sluk** slås fra, når der oprettes Wi-Fi-forbindelse.
- Batteriet bruges hurtigere op end normalt, når **Wi-Fi-netværk** er indstillet til **Til**.
- **Wi-Fi-netværk** kan ikke vælges, når indikatoren for batteriniveau på skærmen viser . Hvis indikatoren for batteriniveau viser , mens der oprettes en Wi-Fi-forbindelse, afbrydes denne forbindelse.

Bemærkning om sikkerhedsindstillinger

Hvis Wi-Fi-funktionen installeres i kameraet uden de relevante sikkerhedsindstillinger (kryptering og adgangskode), kan uautoriserede tredjeparter få adgang til netværket og gøre skade. Det anbefales kraftigt at foretage de nødvendige sikkerhedsindstillinger, inden Wi-Fi-funktionen benyttes.

Brug **Wi-Fi-indstillinger** i opsætningsmenuen (📖105) til at foretage sikkerhedsindstillingerne.



Referenceafsnit

Referenceafsnittet indeholder detaljerede oplysninger og tip om brug af kameraet.

Optagelse

Brug af Let panorama (optagelse og billedvisning) 2

Billedvisning

Indstillingen Favoritbilleder 6
Sorter automatisk 10
Sortering efter dato 12
Visning og sletning af billeder, der er optaget kontinuerligt (sekvens) 13
Redigering af stillbilleder 16
Tilslutning af kameraet til et tv (visning af billeder på et tv) 26
Tilslutning af kameraet til en printer (Direct Print) 29
Redigering af videoer 38

Menu





Optagemenuen (til indstillingen (Auto)) 40
Smart-portræt-menuen 57
Billedvisningsmenu 60
Videomenuen 74
Opsætningsmenuen 82

Yderligere oplysninger

Fil- og mappenavne 111
Ekstraudstyr 113
Fejlmeddelelser 114

Brug af Let panorama (optagelse og billedvisning)

Optagelse med Let panorama

Skift til optageindstilling → knappen  (optageindstilling) →  (andet ikon fra oven*) → ▶
→ ▲, ▼, ◀, ▶ →  (let panorama) → knappen 



* Ikonet for det sidst valgte motiv vises.

1 Vælg **Normal (180°)** eller **Bred (360°)** som optagelsesområde, og tryk på knappen .

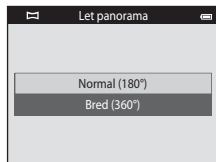
- Når kameraet holdes klar i vandret position, er billedstørrelsen (bredde x højde) følgende.
 - **Normal (180°)**: 4800 x 920 ved vandret bevægelse, 1536 x 4800 ved lodret bevægelse
 - **Bred (360°)**: 9600 x 920 ved vandret bevægelse, 1536 x 9600 ved lodret bevægelse
- Når kameraet holdes klar i lodret position, byttes der om på bredde og højde.



2 Komponer panoramamotivets første kant, og tryk derefter udløserknappen halvt ned for at fokusere.

- Zoompositionen fastsættes til maksimal vidvinkelposition.
- Gitterlinjer vises på skærmen.
- Kameraet fokuserer på området midt i billedet.
- Eksponeringskompensation (64) kan ikke indstilles.
- Hvis fokus og eksponering ikke er korrekte, kan du prøve at bruge fokuslås (77).

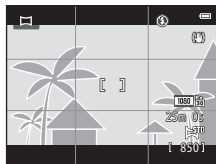

3 Tryk udløserknappen helt ned, og fjern derefter fingeren fra udløserknappen.

- ▷ vises for at angive retningen for kamerabevægelsen.



4 Bevæg kameraet langsomt og lige i en af de fire retninger, og begynd at optage.

- Når kameraet registrerer, hvilken retning det bevæger sig i, begynder optagelsen.
- En guide, der angiver den aktuelle optageposition, bliver vist.
- Når guiden for optagepositionen når kanten, stopper optagelsen.



Guide

Eksempel på kamerabevægelse



- Uden at flytte dig bevæger du kameraet vandret eller lodret i en bue, så guiden bevæger sig fra den ene kant til den anden.
- Optagelsen stopper, hvis guiden ikke når kanten inden for cirka 15 sekunder (når **Normal (180°)** er valgt) eller inden for cirka 30 sekunder (når **Bred (360°)** er valgt) efter, at optagelsen starter.

Bemærkninger om optagelse med Let panorama

- Området for billedet, som det ses i det gemte billede, vil være mere snævert end det, der ses på skærmen på optagelsestidspunktet.
- Hvis kameraet bevæges for hurtigt, hvis det rystes for meget, eller hvis motivet er for ensartet (f.eks vægge eller mørke), kan der opstå en fejl.
- Hvis optagelsen standses, før kameraet er nået halvvejs gennem panoramaområdet, gemmes der ikke et panoramabillede.
- Hvis mere end halvdelen af panoramaområdet er blevet optaget, men optagelsen standses, før kanten af området nås, optages dette område ikke, og det bliver vist med grå farve.

Visning af billeder taget med Let panorama

Skift til billedvisningsindstilling (📖32), vis et billede taget med let panorama i fuldskærmsvisning, og tryk derefter på knappen **OK** for at vise den korte kant af billedet med brug af hele skærmen og automatisk flytte (rulle) det viste område.

- Billedet ruller i samme retning som optagelsesretningen.

Knapper til billedvisning vises øverst på skærmen under billedvisning. Tryk på **◀** eller **▶** på multivælgeren for at vælge en knap, og tryk derefter på knappen **OK** for at udføre følgende handlinger.

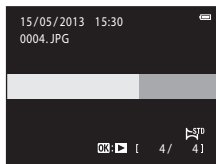

Funktion	Ikon	Beskrivelse	
Spole tilbage	◀	Hold knappen OK nede for at rulle hurtigt tilbage.	
Spole frem	▶	Hold knappen OK nede for at rulle hurtigt frem.	
Pause	⏸	Følgende handlinger kan udføres, når afspilningen stoppes midlertidigt ved hjælp af knapperne, der vises øverst på skærmen.	
		◀	Hold knappen OK nede for at spole tilbage.
		▶	Hold knappen OK nede for at rulle.
		▶	Fortsæt automatisk rulning.
Afslutte	■	Skift til fuldskærmsvisning.	

✓ **Bemærkning om rullevisning af Let panorama**



COOLPIX S6500 kan muligvis ikke rulle vise eller zoom ind på Let panorama-billeder, som er taget med et digitalkamera af et andet mærke eller en anden model.

Indstillingen Favoritbilleder

Du kan sortere dine billeder (undtagen video) i ni album og tilføje dem som favoritbilleder (tilføjede billeder kopieres eller flyttes ikke). Når du har fjernet billeder til album, kan du vælge kun at vise de tilføjede billeder ved at bruge indstillingen Favoritbilleder.







- Ved at oprette album til bestemte emner eller begivenheder, kan du nemt finde dine favoritbilleder.
- Det samme billede kan føjes til flere album.
- Der kan føjes op til 200 billeder til hvert album.

Tilføjelse af billeder til album

Tryk på knappen  (billedvisningsindstilling) → knappen **MENU** → Favoritbilleder → knappen 

- Billeder kan ikke føjes til album i billedvisningsindstilling for favoritbilleder.

1 Tryk på eller på multivælgeren for at vælge et billede, og tryk på for at vise .

- Man kan tilføje  til flere billeder. Hvis du vil fjerne , skal du trykke på .
- Drej zoomknappen (3) mod **T** (Q) for at skifte tilbage til fuldskærmsvisning eller **W** (6) for at få vist seks miniaturer.
- Tryk på knappen  for at vise skærmen til valg af album.

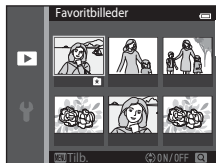



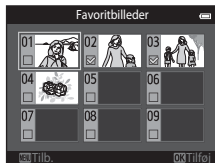

2 Brug multivælgeren til at vælge det ønskede album, og tryk på knappen .



- De valgte billeder tilføjes, og kameraet skifter til billedvisningsmenuen.
- Hvis du vil føje det samme billede til flere album, skal du gentage fra trin 1.



Visning af billeder i album

Tryk på knappen  (billedvisningsindstilling) → knappen  →  Favoritbilleder → knappen .

Brug multivælgeren til at vælge et album, og tryk derefter på knappen  for at vise billeder, der er føjet til det valgte album.

- Følgende handlinger er tilgængelige på skærmen til valg af album.
 - **MENU** knappen: Ændrer albumikonet (09).
 -  knappen: Sletter alle billeder i det valgte album.
- Under visning af billeder i fuldskræmsvisning eller miniaturevisning kan du trykke på knappen **MENU** for at vælge en funktion fra menuen Favoritbilleder (84).



Bemærkninger om sletning

Hvis et billede slettes, mens du bruger indstillingen Favoritbilleder, fjernes billedet ikke kun fra albummet, men den tilsvarende billedfil vil også blive slettet permanent fra den indbyggede hukommelse eller hukommelseskortet.

Sådan fjernes billeder fra album

Skift til indstillingen **F** Favoritbilleder → vælg albummet, der indeholder billedet, du vil fjerne → knappen **O** → knappen **MENU** → Fjern fra favoritter → knappen **O**

1 Tryk på **◀** eller **▶** på multivælgeren for at vælge et billede, og tryk på **▲** for at skjule **F**.



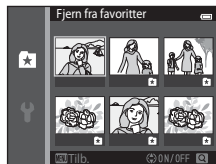

- Du kan skjule ikonerne **F** for flere billeder. Tryk på **▼** for at vise ikonerne igen.
- Drej zoomknappen **3** mod **T** (Q) for at skifte tilbage til fuldskærmsvisning eller **W** (R) for at få vist seks miniaturer.
- Tryk på knappen **O** for at vise en skærm til bekræftelse af fjernelsen.





2 Vælg **Ja**, og tryk på knappen **O**.

- Du kan vælge **Nej**, hvis du vil annullere fjernelsen.

Ændring af albumikonet for favoritbilleder

Tryk på knappen  (billedvisningsindstilling) → knappen  →  Favoritbilleder → knappen 

1 Brug multivælgeren til at vælge et album, og tryk på knappen MENU.

2 Tryk på  eller  for at vælge en ikonfarve, og tryk på knappen .

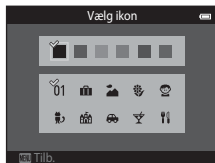

3 Tryk på , ,  eller  for at vælge et ikon, og tryk på knappen .

- Ikonet ændres, og skærmen vender tilbage til skærmen med albumlisten.

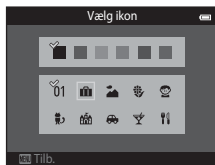





Bemærkninger om albumikoner



- Du kan indstille albumikoner særskilt for den indbyggede hukommelse og for hukommelseskortet.
- Hvis du vil ændre albumikonerne for den indbyggede hukommelse, skal du først tage hukommelseskortet ud af kameraet.
- Standardindstillingen for ikonet er tal-ikonet (sort).

Sorter automatisk

Billederne sorteres automatisk i kategorier, f.eks. portrætter, landskaber og videoer.

Tryk på knappen  (billedvisningsindstilling) → knappen  → **Sorter automatisk** → knappen 











Brug multivælgeren til at vælge en kategori, og tryk derefter på knappen  for at vise billeder i den valgte kategori.

- Følgende handling er tilgængelig, mens skærmen til valg af kategori bliver vist.
 -  knappen: Sletter alle billeder i den valgte kategori.
- Under visning af billeder i fuldskræmsvisning eller miniaturevisning kan du trykke på knappen **MENU** for at vælge en funktion fra menuen **Sorter automatisk** (84).





Kategorier i indstillingen Sorter automatisk

Indstilling	Beskrivelse
 Smil	Billeder taget i indstillingen Smart-portræt ( 53) med indstillingen Smil-timer indstillet til Til (enkelt) , Til (kontinuerlig) eller Til (BSS)
 Portrætter	Billeder taget i  (autoindstilling) ( 26) med ansigtsregistrering ( 73) Billeder taget i motivindstillingerne Portræt* , Aftenportræt* , Fest/indendørs eller Modlys* ( 40) Billeder taget i indstillingen Smart-portræt ( 53) med indstillingen Smil-timer indstillet til Fra
 Mad	Billeder taget i motivindstillingen Mad ( 40)
 Landskab	Billeder taget i motivindstillingen Landskab* scene mode ( 40)
 Skumring til morgengry	Billeder taget i motivindstillingerne Aftenlandskab* , Solnedgang , Skumring/morgengry eller Fyrværkeri ( 40)





Indstilling	Beskrivelse
 Nærbilleder	Billeder taget i  (autoindstilling) med makroindstilling ( 62) Billeder taget i motivindstillingen Nærbillede* ( 40)
 Kæledyrportræt	Billeder taget i motivindstillingen Kæledyrportræt ( 48)
 Video	Videoler ( 96).
 Retoucherede kopier	Kopier, der er oprettet med redigeringsfunktionerne ( 16)
 Andre motiver	Alle andre billeder, der ikke falder ind under en af de ovennævnte kategorier

* Billeder taget i indstillingen Auto motivvælger (41) sorteres også ind i de relevante kategorier.





Bemærkninger om indstillingen **Sorter automatisk**





- Der kan sorteres op til 999 billeder og videofiler ind i hver kategori i indstillingen Sorter automatisk. Hvis der allerede er sorteret 999 billeder eller videoer ind i en bestemt kategori, kan nye billeder og videoer ikke sorteres ind i den pågældende kategori eller vises i indstillingen Sorter automatisk. Du kan vise billeder og videoer, der ikke kunne sorteres ind i en kategori ved at bruge normal billedvisningsindstilling (32) eller indstillingen Sorter efter dato (12).
- Billeder og videoer, der er kopieret fra den indbyggede hukommelse eller hukommelseskortet eller omvendt, kan ikke vises i indstillingen Sorter automatisk (71).
- Billeder eller videoer, der er gemt med et andet kamera end COOLPIX S6500, kan ikke vises i indstillingen Sorter automatisk.

Sortering efter dato

Tryk på knappen  (billedvisningsindstilling) → knappen  →  Sorter efter dato → knappen 

Brug multivælgeren til at vælge en dato, og tryk derefter på knappen  for at vise billeder optaget på den valgte dato.

- Det første billede, der blev taget på den valgte dato, bliver vist.
- Følgende handlinger er tilgængelige, mens skærmen til valg af optagedato bliver vist.
 - **MENU** knappen: Du kan vælge en af følgende funktioner i menuen Sorter efter dato (84) og anvende den på alle billeder optaget på den valgte dato.
 - udskriftsbestilling, lysbilledshow, beskyt
 -  knappen: Sletter alle billeder taget på den valgte dato.
- Under visning af billeder i fuldskræmsvisning eller miniaturevisning kan du trykke på knappen **MENU** for at vælge en funktion fra menuen Sorter efter dato (84).
- Kalendervisning (81) kan ikke bruges i indstillingen Sorter efter dato.

Sorter efter dato		
	20/05/2013	[3]
	15/05/2013	[2]
	10/05/2013	[1]
	05/05/2013	[10]

Bemærkninger om indstillingen Sorter efter dato

- Der kan vælges op til 29 datoer. Hvis der findes billeder for mere end 29 datoer, kombineres alle de billeder, der er gemt før de 29 nyeste datoer, under **Andre**.
- De 9.000 seneste billeder kan vises i indstillingen Sorter efter dato.
- Billeder, som er taget, mens kameraets dato ikke var indstillet, behandles som billeder taget 1. januar 2013.

Visning og sletning af billeder, der er optaget kontinuerligt (sekvens)

Visning af billeder i en sekvens

Hver serie af billeder taget med følgende indstillinger gemmes i en sekvens.

- Kamera indstillingen (auto) (📷38)
 - Kontinuerlig H
 - Kontinuerlig L
 - Præ-optagelsesbuffer
 - Kontinuerlig H: 120 bps
 - Kontinuerlig L: 60 bps
- Motvindstilling (📖40)
 - Sport
 - Kæledyrsportræt (når **Kontinuerlig** er valgt)
- Indstillingen Smart-portræt (📖53)
 - Når **Smil-timer** er indstillet til **Til (kontinuerlig)**

Som standard vises kun det første billede af en sekvens (nøglebilledet) som repræsentation af sekvensens billeder i fuldskærmsvisning eller miniaturevisning (📖81).

- Når kun nøglebilledet vises for en sekvens, kan der ikke zoomes ind på billedet.

Når kun nøglebilledet vises for en sekvens, skal du trykke på knappen **OK** for at vise hvert billede særskilt i en sekvens.

- Hvis du vil vise det forrige eller næste billede, skal du trykke på ◀ eller ▶ på multivælgeren.
- Hvis du vil vende tilbage til visningen Kun nøglebillede, skal du trykke på ▲ på multivælgeren.
- Hvis du vil vise billeder i en sekvens som miniaturer, skal du indstille **Sekvensvisningsindstill.** til **Særskilte billeder** i billedvisningsmenuen (📷73).

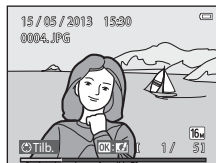

Sekvensvisningsindstillinger

- Vælg **Sekvensvisningsindstill.** (73) i billedvisningsmenuen for at indstille alle sekvenser til at blive vist med brug af deres nøglebilleder eller som særskilte billeder.
- Billeder, der er optaget kontinuerligt med andre kameraer end COOLPIX S6500, kan ikke vises som en sekvens.

Ændring af nøglebillede i sekvens

Nøglebilledet i en sekvens kan ændres med **Vælg nøglebillede** (73) i billedvisningsmenuen.

Tilgængelige indstillinger i billedvisningsmenuen under brug af sekvens

Hvis du trykker på knappen **MENU**, er følgende menuvalg tilgængelige for billederne i sekvensen.

- Hurtig retouchering¹ (20)
- D-Lighting¹ (20)
- Glamour-retouchering¹ (21)
- Udskriftsbestilling² (60)
- Lysbilledshow (64)
- Beskyt² (65)
- Roter billede¹ (68)
- Lille billede¹ (23)
- Billedkommentar¹ (69)
- Kopier² (71)
- Sekvensvisningsindstill. (73)
- Vælg nøglebillede (73)
- Favoritbilleder² (6)

¹ Denne fremgangsmåde er ikke tilgængelig, hvis der kun vises et nøglebillede. Vis billederne i sekvensen særskilt, og tryk derefter på knappen **MENU**.

² Hvis du trykker på knappen **MENU** under billedvisning, hvor kun et nøglebillede vises, anvendes de samme indstillinger på alle billederne i den pågældende sekvens. Tryk på knappen **MENU** efter at have vist særskilte billeder for at anvende indstillingerne på hvert billede, der vises.

Sletning af billeder i en sekvens

Hvis **Sekvensvisningsindstill.** (🔍73) i billedvisningsmenuen er indstillet til **Kun nøglebillede**, kan billeder, som skal slettes, variere som beskrevet nedenfor. Hvis du vil vise skærmen til valg af sletningsmetode skal du trykke på knappen 🗑️.

- Hvis der kun vises nøglebilleder for sekvenser, når der trykkes knappen 🗑️:
 - **Aktuelt billede:** Hvis et nøglebillede vælges, slettes alle billederne i sekvensen.
 - **Slet valgte billeder:** Hvis et nøglebillede vælges på skærmen Slet valgte billeder (📖35), slettes alle billederne i sekvensen.
 - **Alle billeder:** Alle billederne slettes, inklusive den sekvens, der er repræsenteret ved det aktuelt viste nøglebillede.
- Hvis der er blevet trykket på knappen 🗑️, og hvert enkelt billede i sekvensen vises, før du trykker på knappen 🗑️:
Sletningsmetoderne ændres som følger.
 - **Aktuelt billede:** Det aktuelt viste billede slettes.
 - **Slet valgte billeder:** Hvis der vælges flere billeder fra sekvensen på skærmen Slet valgte billeder (📖35), slettes de valgte billeder.
 - **Hele sekvensen:** Alle billederne i sekvensen, inklusive det aktuelt viste billede, bliver slettet.

Redigering af stillbilleder

Redigeringsfunktioner

Brug COOLPIX S6500 til at redigere billeder i kameraet og gemme dem som særskilte filer (📷111). Du kan bruge de redigeringsfunktioner, der beskrives nedenfor.

Redigeringsfunktion	Beskrivelse
Hurtige effekter (📷18)	Anvend forskellige effekter på billeder.
Hurtig retouchering (📷20)	Gør det let at oprette retoucherede kopier, hvor kontrast og farvemætning er blevet forbedret.
D-Lighting (📷20)	Opretter en kopi af det aktuelle billede med forbedret lysstyrke og kontrast, så mørke dele af billedet bliver lysere.
Glamour-retouchering (📷21)	Registrer ansigter i billeder, og retoucher de registrerede ansigter ved hjælp af otte effekter. Effektniveauerne kan justeres.
Lille billede (📷23)	Opretter en lille kopi af billeder, der er egnet til at sende som vedhæftet fil i en e-mail.
Beskæring (📷24)	Beskær en del af billedet. Bruges til at zoome ind på et motiv eller arrangere en komposition.

📌 Bemærkninger om billedredigering

- Redigeringsfunktionerne i COOLPIX S6500 kan ikke bruges på billeder, der er taget med digitalkameraer af andet mærke eller anden model.
- Billeder taget med **Let panorama** (📷47) eller **3D-fotografering** (📷49) kan ikke redigeres.
- Hvis der ikke registreres noget ansigt i et billede, kan der ikke oprettes en kopi ved hjælp af funktionen Glamour-retouchering (📷21).
- Redigerede kopier, der er oprettet med COOLPIX S6500, vises muligvis ikke korrekt på et digitalkamera af et andet mærke eller en anden model. Du kan muligvis heller ikke overføre dem til en computer med et digitalkamera af et andet mærke eller en anden model.
- Redigeringsfunktionerne kan ikke bruges, hvis der ikke er tilstrækkelig ledig plads i den indbyggede hukommelse eller på hukommelseskortet.
- Hvis du vil redigere et særskilt billede i en sekvens af billeder (📷13), når kun nøglebilledet vises, skal en af fremgangsmåderne nedenfor anvendes:
 - Tryk på knappen **📷** for at vise en sekvens af billeder som særskilte billeder, og vælg et billede i sekvensen.
 - Indstil **Sekvensvisningsindstilling** (📷73) i billedvisningsmenuen til **Særskilte billeder** for at vise dem som særskilte billeder, og vælg et billede.



Begrænsninger for billedredigering

Hvis du efterredigerer en kopi med en anden redigeringsfunktion, er der følgende begrænsninger.

Anvendt redigeringsfunktion	Redigeringsfunktioner, der kan bruges
Hurtige effekter Hurtig retouchering D-Lighting	Funktionerne Glamour-retouchering, Lille billede og Beskæring kan bruges.
Glamour-retouchering	Funktionerne Hurtige effekter, Hurtig retouchering, D-Lighting, Lille billede og Beskæring kan bruges.
Lille billede Beskæring	Andre redigeringsfunktioner kan ikke bruges.

- Kopier, som oprettes med redigeringsfunktioner, kan ikke redigeres yderligere med den samme funktion, som blev brugt til at oprette dem.
- Når funktionen Lille billede og Beskær kombineres med andre redigeringsfunktioner, skal du bruge funktionen Lille billede og Beskær, efter at de andre redigeringsfunktioner er anvendt.
- Retoucheringseffekter som Glamour-retoucheringens virkning med blødere hudtone kan anvendes på billederne, der er taget med funktionen Blødere hudtone (👁️57).



Originale og redigerede billeder

- Kopier, der er oprettet med redigeringsfunktionerne, slettes ikke, hvis de originale billeder er slettet. De originale billeder slettes ikke, hvis kopier, der er oprettet ved hjælp af redigeringsfunktionerne, er slettet.
- Redigerede kopier gemmes med samme dato og klokkeslæt for optagelse som originalen.
- Indstillingerne Udskriftsbestilling (👁️60) og Beskyt (👁️65) er ikke længere i kraft i redigerede kopier.

Hurtige effekter

Vælg en af de 30 effekter nedenfor. Effektræsultaterne kan forhåndsvises på skærmen, der er vist i trin 2 (👁️18).

Effekt	Beskrivelse
Pop og Meget levende	Øger især farvemætningen.
Maleri, High key, Legetøjskamera effekt 1, Legetøjskamera effekt 2, Low key, Krydsbehandling (rød), Krydsbehandling (gul), Krydsbehandling (grøn) og Krydsbehandling (blå)	Justerer især farveglød og giver billedet et anderledes udseende.
Soffilter, Fiskeøje, Stjernefilter og Miniatureffekt	Behandler billeder med en række forskellige effekter.
Høj kontrast monokrom, Sepia, Cyanotype og Selektiv farve (12 farver)	Laver flerfarvede billeder om til billeder med en enkelt farve. Selektiv farve omdanner alle farver, bortset fra en bestemt farve, til sort og hvid.

1 Vis det billede, som du vil anvende en effekt på, i fuldskærmsvisning, og tryk på knappen **OK**.

- Skærmen til valg af effekt vises.

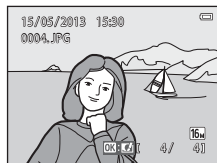

2 Tryk på **◀** eller **▶** på multivælgeren for at vælge den ønskede effekt, og tryk på knappen **OK**.

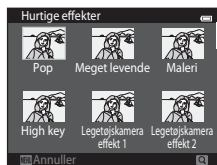

- Drej zoomknappen (🔍) mod **T** (🔍) for at skifte tilbage til fuldskærmsvisning eller **W** (🔍) for at få vist seks miniaturer.
- Tryk på knappen **MENU** for at afslutte uden at gemme det redigerede billede. Når der vises et bekræftelsesspørgsmål, skal du vælge **Ja** og trykke på knappen **OK**.









3 Vælg **Ja**, og tryk på knappen .

- Der oprettes en ny og redigeret kopi.
- Kopier oprettet med funktionen Hurtige effekter angives ved visning af ikonet  under billedvisning (10).

Hurtig retouchering: Forbedring af kontrast og farvemætning



Tryk på knappen  (billedvisningsindstilling) → vælg et billede → knappen **MENU** → Hurtig retouchering → knappen 

Tryk på  eller  på multivælgeren for at vælge graden af den anvendte effekt, og tryk på knappen .

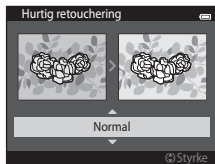

- Den oprindelige udgave vises til venstre, og den redigerede udgave vises til højre.
- Tryk på  for at afslutte uden at gemme kopien.
- Kopier oprettet med funktionen Hurtig retouchering angives ved visning af ikonet  under billedvisning (10).



D-Lighting: Forbedring af lysstyrke og kontrast



Tryk på knappen  (billedvisningsindstilling) → vælg et billede → knappen **MENU** → D-Lighting → knappen 



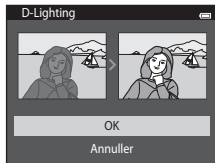

Brug multivælgeren til at vælge **OK**, og tryk på knappen .

- Den oprindelige udgave vises til venstre, og den redigerede udgave vises til højre.
- Tryk på  for at afslutte uden at gemme kopien.
- Kopier oprettet med funktionen D-Lighting angives ved visning af ikonet  under billedvisning (10).









Glamour-retouchering: Forbedring af menneskeansigter med otte effekter

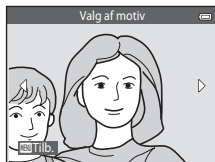







Tryk på knappen  (billedvisningsindstilling) → vælg et billede → knappen **MENU** → Glamour-retouchering → knappen 

- 1** Tryk på , ,  eller  på multivælgeren for at vælge det ansigt, du vil retouchere, og tryk på knappen .

- Fortsæt til trin 2, når kun ét ansigt er registreret.



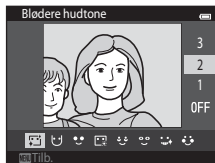

- 2** Tryk på  eller  på multivælgeren for at vælge effekten, tryk på  eller  for at vælge effektniveauet, og tryk på knappen .

- Du kan anvende flere effekter samtidig fra listen nedenfor. Juster indstillingerne for alle effekterne, før du trykker på knappen .
-  (blødere hudtone),  (lille ansigt),  (større øjne),  (gør ansigter lysere),  (skjul poser under øjne),  (gør øjne hvidere),  (gør tænder hvidere),  (gør kinder rødere)
- Tryk på knappen **MENU** for at vende tilbage til skærmen til valg af et ansigt.



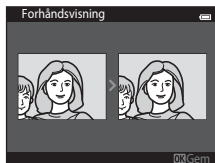

- 3** Forhåndsvis resultatet, og tryk på knappen .

- Indstillingerne kan ændres ved at trykke på  for at vende tilbage til trin 2.
- Tryk på knappen **MENU** for at afslutte uden at gemme det redigerede billede. Når der vises et bekræftelsesspørgsmål, skal du vælge **Ja** og trykke på knappen .



4 Vælg **Ja**, og tryk på knappen .

- Der oprettes en ny og redigeret kopi.
- Kopier oprettet med funktionen Glamour-retouchering angives ved visning af ikonet  under billedvisning (10).

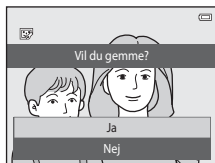





Bemærkninger om Glamour-retouchering

- Der kan kun redigeres ét menneskeligt ansigt pr. billede med funktionen Glamour-retouchering.
- Afhængigt af ansigternes synsretning eller lysstyrke kan kameraet muligvis ikke registrere ansigter nøjagtigt, eller funktionen Glamour-retouchering fungerer måske ikke som forventet.
- Hvis der ikke er registreret nogen ansigter i billedet, vises en advarsel, og skærmen vender tilbage til billedvisningsmenuen.
- Funktionen Glamour-retouchering er kun tilgængelig for billeder taget med en ISO-følsomhed på 1600 eller derunder.

Bemærk, at ISO-følsomheden automatisk kan overstige 1600, når **Kontinuerlig** (45) er indstillet til **Præ-optagelsesbuffer**, **Kontinuerlig H: 120 bps**, **Kontinuerlig H: 60 bps** eller **Sportsmosaik 16**.

Lille billede: Reduktion af størrelsen på et billede



Tryk på knappen  (billedvisningsindstilling) → vælg et billede → knappen **MENU** → Lille billede → knappen 

1 Tryk på  eller  på multivælgeren for at vælge den ønskede kopistørrelse, og tryk på knappen .

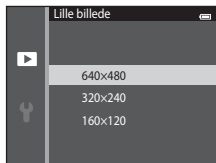
- De tilgængelige størrelser er **640×480**, **320×240** og **160×120**.
- Billeder taget med en billedindstilling på  **4608×2592** gemmes med 640×360 pixel. Fortsæt til trin 2.





2 Vælg **Ja**, og tryk på knappen .

- Der oprettes en ny, lille kopi (komprimeringsgrad på ca. 1:16).
- Kopier, der er oprettet med funktionen Lille billede, vises i mindre størrelse med ikonet  under billedvisning ( 11).





Beskæring: Oprettelse af en beskåret kopi

Opret en kopi, som kun indeholder den del, der kan ses på skærmen, når  vises med zoom under billedvisning (80) aktiveret. Beskærne kopier gemmes som særskilte filer.

1 Forstør billedet til beskæring (80).

2 Juster kopiens komposition.



- Drej zoomknappen over på **T** () eller **W** () for at justere zoomforholdet.
- Tryk på **▲**, **▼**, **◀** eller **▶** på multivælgeren for at rulle billedet, så det kun er den del, der skal kopieres, som er synlig på skærmen.

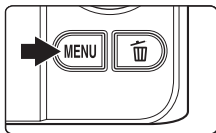

3 Tryk på knappen **MENU**.



4 Brug multivælgeren til at vælge **Ja**, og tryk på knappen .

- Der oprettes en beskåret kopi.
- Kopier oprettet med funktionen beskæring angives ved visning af ikonet  under billedvisning (10).





Billedstørrelse

Når det område, der skal gemmes, reduceres, reduceres billedstørrelsen (pixel) på den beskårne kopi også. Hvis billedstørrelsen for den beskårne kopi er 320 × 240 eller 160 × 120, vises billedet i mindre størrelse under billedvisning.



Beskæring af billedet i sit aktuelle "højformat"

Brug indstillingen **Roter billede** (68) for at rotere billedet, så det vises i landskabsretning. Efter beskæring af billedet roteres det beskårne billede tilbage til "højformat". Billedet vist i "højformat" kan beskæres ved at zoome ind på billedet, indtil de sorte bjælker, der vises på begge sider af skærmen, forsvinder. Det beskårne billede vises i landskabsformat.

Tilslutning af kameraet til et tv (visning af billeder på et tv)

Slut kameraet til et tv for at vise billeder eller video på tv'et. Hvis tv'et er udstyret med et HDMI-stik, kan du bruge et HDMI-kabel, som kan købes i almindelig handel, til at forbinde kameraet til tv'et.

1 Sluk kameraet.

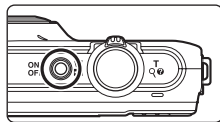

2 Slut kameraet til tv'et.

Ved brug af det medfølgende audio-/videokabel

Sæt det gule stik i Video In-stikket og det hvide og røde stik i Audio In-stikkene på tv'et.

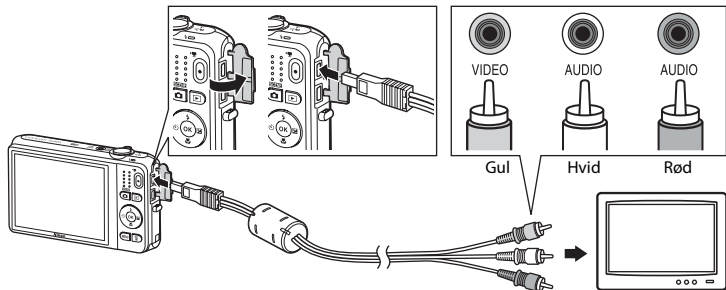

Ved brug af et HDMI-kabel fra almindelig handel

Slut stikket i HDMI-stikket på tv'et.

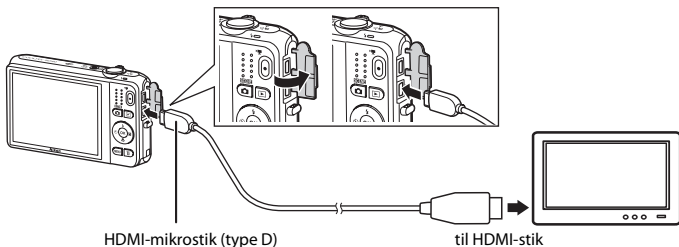

3 Indstil tv'ets indgang til ekstern videoindgang.

- Du kan finde flere oplysninger i dokumentationen til tv'et.

4 Hold knappen nede for at tænde kameraet.

- Kameraet skifter til billedvisning, og billeder vises på tv'et.
- Kameraets skærm forbliver slukket, mens kameraet er sluttet til tv'et.

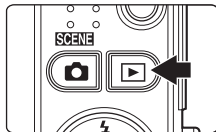

Bemærkninger om tilslutning af HDMI-kablerne

Et HDMI-kabel medfølger ikke. Brug et HDMI-kabel fra almindelig handel til at forbinde kameraet til et high-definition-tv. Udgangsstikket på dette kamera er et HDMI-mikrostik (type D). Når du køber et HDMI-kabel, skal du kontrollere, at enhedsenden af kablet er et HDMI-mikrostik.

Bemærkninger om tilslutning af kablet

Når du tilslutter kablet, skal du sørge for, at stikket vender korrekt. Stikket må ikke tvinges ind i kameraet. Når du frakobler kablet, må du ikke trække stikket skråt ud.

Hvis der ikke vises billeder på tv'et

Kontroller, at kameraets videoindstilling i **Tv-indstillinger** (🔍99) i opsætningsmenuen svarer til den standard, som tv'et bruger.

Brug af en tv-fjernbetjening (HDMI-enhedsstyring)

Fjernbetjeningen til et HDMI-CEC-kompatibelt kan bruges til at styre billedvisningen.

Det kan bruges i stedet for kameraets multivælger og zoomknap til at vælge billeder, starte videoer og stoppe dem midlertidigt, skifte mellem fuldskræmsvisning og visning af miniaturrevisning med fire billeder osv.

- Sæt indstillingen af **HDMI-enhedsstyring** (🔍99) i **Tv-indstillinger** til **Til** (standardindstilling), og forbind derefter kameraet og tv'et med et HDMI-kabel.
- Ret fjernbetjeningen mod tv'et, når du betjener det.
- Se tv'ets betjeningsvejledning for oplysninger om tv'ets HDMI-CEC-kompatibilitet.

Tilslutning af kameraet til en printer (Direct Print)

Brugere af PictBridge-kompatible (📷23) printere kan slutte kameraet direkte til printeren og udskrive billeder uden brug af en computer.

Følg nedenstående fremgangsmåde for at udskrive billeder.

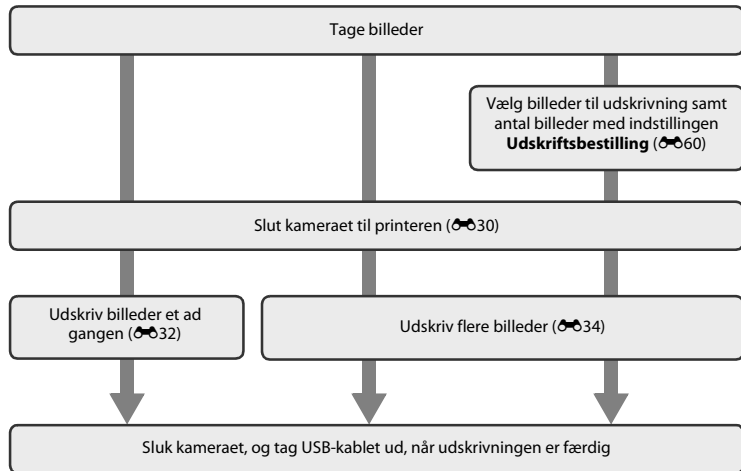

✓ **Bemærkninger om strømkilde**

- Når du slutter kameraet til en printer, skal du bruge et helt opladet batteri for at undgå, at kameraet slukker uventet.
- Hvis lysnetadapteren EH-62G (ekstraudstyr) anvendes, kan COOLPIX S6500 lades op fra en stikkontakt. Anvend ikke en lysnetadapter af et andet mærke eller en anden model, da kameraet kan blive overophedet eller få funktionsfejl.

Tilslutning af kameraet til en printer

- 1 Sluk kameraet.

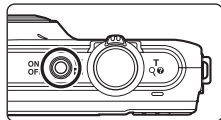

- 2 Tænd printeren.

- Kontroller printerindstillingerne.

- 3 Slut kameraet til printeren vha. det medfølgende USB-kabel.

- Sørg for, at stikkene vender korrekt. Forsøg ikke at sætte stik skævt i, og brug ikke magt, når stikkene sættes i eller tages ud.

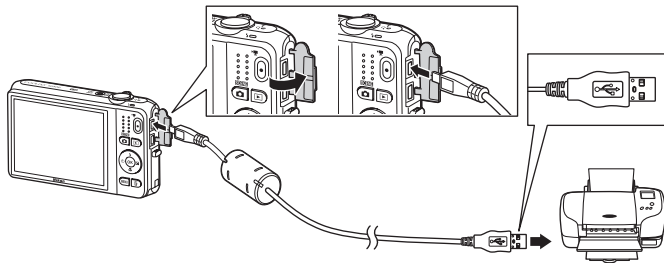

4 Kameraet tændes automatisk.

- Når kameraet er tilsluttet korrekt, vises opstartsbilledet **PictBridge** (①) på kameraets skærm efterfulgt af skærmen **Udskriv valgte billeder** (②).

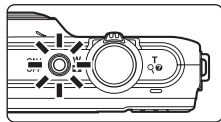

✓ Hvis opstartsskærmen PictBridge ikke vises

Sluk kameraet, og tag USB-kablet ud. Indstil **Oplad via computer** (☞100) i kameraets opsætningsmenu til **Fra**, og tilslut kablet igen.

✍ Udskrivning af billeder

Billeder gemt på et hukommelseskort kan udskrives ved at overføre billederne til en computer eller tilslutte kameraet direkte til en printer. De følgende udskrivningsmetoder er også tilgængelige:

- Sætte et hukommelseskort i en DPOF-kompatibel printers kortindgang
- Indlevere et hukommelseskort til en fotohandler

Ved udskrivning med en af disse metoder skal du vælge billeder og antal kopier af hver udskrift til hukommelseskortet via funktionen **Udskriftsbestilling** i billedvisningsmenuen (☞60).

Udskrivning af særskilte billeder

Når kameraet er tilsluttet korrekt til printeren (☞30), følges nedenstående fremgangsmåde for at udskrive et billede.

- 1 Brug multivælgeren til at vælge det ønskede billede, og tryk på knappen **OK**.
 - Drej zoomknappen mod **W** (☞) for at vise seks miniaturer og **T** (☞) for at skifte tilbage til fuldskærmsvisning.



- 2 Vælg **Antal**, og tryk på knappen **OK**.

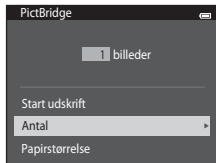

- 3 Vælg på det ønskede antal (op til ni), og tryk på knappen **OK**.

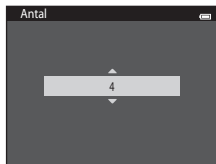

4 Vælg **Papirstørrelse**, og tryk på knappen **OK**.

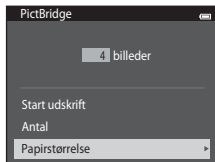

5 Vælg den ønskede papirstørrelse, og tryk på knappen **OK**.

- Hvis du vil angive papirstørrelsen ved hjælp af indstillingerne på printeren, skal du vælge **Standard** i indstillingen Papirstørrelse.

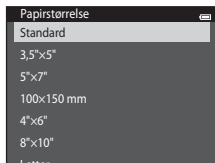

6 Vælg **Start udskrift**, og tryk på knappen **OK**.

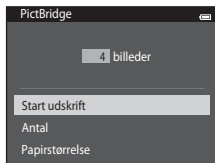

7 Udskrivningen begynder.

- Skærmen vender tilbage til skærmen Udskriv valgte billeder, vist i trin 1, når udskrivningen er fuldført.

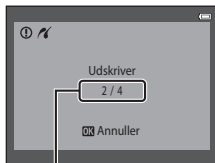

Aktuelt antal kopier/
antal kopier i alt

Udskrivning af flere billeder

Når kameraet er tilsluttet korrekt til printeren (030), følges nedenstående fremgangsmåde for at udskrive flere billeder.

- 1 Når skærmen **Udskriv valgte billeder** vises, skal du trykke på knappen **MENU**.

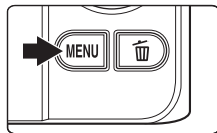

- 2 Brug multivælgeren til at vælge **Papirstørrelse**, og tryk på knappen **OK**.

- Hvis du vil afslutte udskriftsmenuen, skal du trykke på knappen **MENU**.

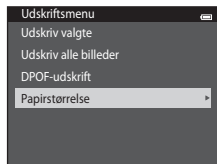

- 3 Vælg den ønskede papirstørrelse, og tryk på knappen **OK**.

- Hvis du vil angive papirstørrelsen ved hjælp af indstillingerne på printeren, skal du vælge **Standard** i indstillingen Papirstørrelse.



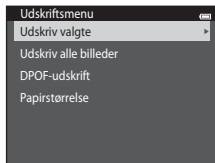

4 Vælg **Udskriv valgte**, **Udskriv alle billeder** eller **DPOF-udskrift**, og tryk på knappen **OK**.



Udskriv valgte

Vælg billeder (op til 99) og antal kopier (op til ni) af hvert.

- Tryk på ◀ eller ▶ på multivælgeren for at vælge billeder, og tryk på ▲ eller ▼ for at indstille antallet af kopier, der skal udskrives for hvert enkelt billede.
- Billeder, der er valgt til udskrivning, angives med ikonet , og tallet angiver antal kopier, der skal udskrives. Hvis der ikke er blevet angivet antal eksemplarer for billeder, annulleres valget.
- Drej zoomknappen mod **T** () for at skifte tilbage til fuldskræmsvisning eller **W** () for at få vist seks miniaturer.
- Tryk på knappen **OK**, når indstillingen er udført.
- Når skærmen til højre vises, skal du vælge **Start udskrift** og trykke på knappen **OK** for at starte udskrivningen.

Vælg **Annuler**, og tryk på knappen **OK** for at vende tilbage til udskriftsmenuen.

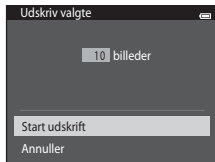

Udskriv alle billeder

En kopi af alle billeder, som er gemt i den indbyggede hukommelse eller hukommelseskortet, udskrives.

- Når skærmen til højre vises, skal du vælge **Start udskrift** og trykke på knappen **OK** for at starte udskrivning. Vælg **Annuller**, og tryk på knappen **OK** for at vende tilbage til udskriftsmenuen.

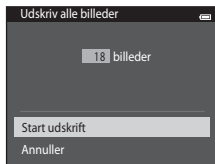

DPOF-udskrift

Udskriv de billeder, der er oprettet en udskriftsbestilling for, med indstillingen **Udskriftsbestilling** (0-60).

- Når skærmen til højre vises, skal du vælge **Start udskrift** og trykke på knappen **OK** for at starte udskrivning. Vælg **Annuller**, og tryk på knappen **OK** for at vende tilbage til udskriftsmenuen.
- Du kan få vist den aktuelle udskriftsbestilling ved at vælge **Vis billeder** og trykke på knappen **OK**. Udskriv billeder ved at trykke på knappen **OK** igen.

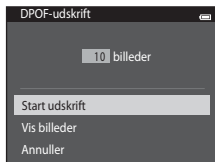

5 Udskrivningen begynder.

- Skærmen vender tilbage til udskriftsmenuen vist i trin 2, når udskrivningen er fuldført.

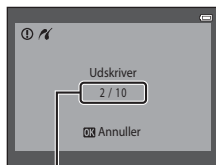

Aktuelt antal kopier/
antal kopier i alt

Papirstørrelse

Kameraet understøtter de følgende papirstørrelser: **Standard** (standardpapirstørrelse for printeren tilsluttet kameraet), **3,5"×5"**, **5"×7"**, **100×150 mm**, **4"×6"**, **8"×10"**, **Letter**, **A3** og **A4**. Der vises kun de størrelser, der understøttes af printerens.

Redigering af videoer

De ønskede dele af en optaget video kan gemmes som en særskilt fil.

1 Afspil den ønskede video, og hold pause ved startpunktet for den del, der skal udtrækkes (📖 100).

2 Tryk på ◀ eller ▶ på multivælgeren for at vælge knappen ⏏, og tryk derefter på knappen OK.

- Videoredigeringskærmen vises.

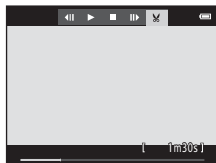

3 Tryk på ▲ eller ▼ for at vælge knappen ⏏ (vælg startpunkt).

- Når redigeringen begynder, er startpunktet det billede, hvor afspilningen blev sat på pause.
- Tryk på ◀ eller ▶ for at flytte startpunktet til det sted, hvor du vil have videoen til at starte.
- Redigeringen annulleres ved at trykke på ▲ eller ▼ for at vælge ↶ (retur) og trykke på knappen OK.

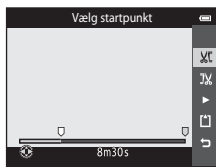

4 Tryk på ▲ eller ▼ for at vælge knappen ⏏ (vælg slutpunkt).

- Tryk på ◀ eller ▶ for at flytte slutpunktet til det sted, hvor du vil have videoen til at slutte.
- Vælg ▶ (forhåndsvisning), og tryk på knappen OK for at afspille den angivne del af videoen, som vil blive gemt. Mens forhåndsvisningen afspilles, kan du dreje zoomknappen for at justere lydstyrken. Mens forhåndsvisningen afspilles, skal du trykke på knappen OK igen for at stoppe afspilningen.





- 5** Når indstillingerne er fuldført, skal du trykke på ▲ eller ▼ for at vælge **Gem** og trykke på knappen **OK**.

- 6** Vælg **Ja**, og tryk på knappen **OK**.

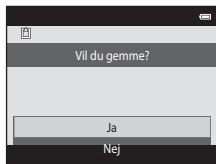
- Den redigerede video gemmes.



Bemærkninger om videoredigering

- Videoer optaget med  **iFrame 540/30p** (👁️74) kan ikke redigeres.
- Brug et tilstrækkeligt opladet batteri for at forhindre, at kameraet slukkes under redigeringen. Hvis batteriniveauet vises som , er det ikke muligt at redigere video.
- En video, der er oprettet ved redigering, kan ikke trimmes igen. Hvis du vil trimme et andet område i videoen, skal du vælge den oprindelige video og redigere den.
- Videoer trimmes i intervaller på et sekund, og derfor kan den faktisk trimmede del af videoen afvige en smule fra de valgte start- og slutpunkter. Videoer kan ikke trimmes, hvis de er kortere end to sekunder.
- Redigeringsfunktionerne kan ikke bruges, hvis der ikke er tilstrækkelig ledig plads i den indbyggede hukommelse eller på hukommelseskortet til at gemme de redigerede kopier.

Flere oplysninger

Du kan finde flere oplysninger i "Fil- og mappenavn" (👁️111).







Optagemenuen (til indstillingen (Auto))

Billedindstillinger (billedstørrelse og kvalitet)

Skift til optageindstilling → knappen MENU → Billedindstilling → knappen 

Du kan vælge den kombination af billedstørrelse og komprimeringsgrad, der anvendes, når du gemmer billeder.

Jo højere billedindstillingen er, desto større udskrifter kan der fremstilles, men samtidig reduceres det antal billeder, der kan gemmes (41).

Indstilling ¹	Komprimeringsforhold	Højde-breddeforhold (vandret i forhold til lodret)	Udskriftsformat ² (cm)
 * 4608×3456★	Ca. 1/4	4:3	Ca. 39 × 29
 4608×3456 (standardindstilling)	Ca. 1/8	4:3	Ca. 39 × 29
 3264×2448	Ca. 1/8	4:3	Ca. 28 × 21
 2272×1704	Ca. 1/8	4:3	Ca. 19 × 14
 1600×1200	Ca. 1/8	4:3	Ca. 13 × 10
 640×480	Ca. 1/8	4:3	Ca. 5 × 4
 4608×2592	Ca. 1/8	16:9	Ca. 39 × 22

¹ Det samlede antal optagede pixel samt antal optagede pixel vandret og lodret.

Eksempel:  **4608×3456** = ca. 16 megapixel, 4608 × 3456 pixel

² Udskriftsformat ved en endelig opløsning på 300 dpi. Udskriftsformater beregnes ved at dividere antallet af pixel med printeropløsningen (dpi) og gange med 2,54 cm. Billeder med samme billedstørrelse, der udskrives med en højere opløsning, bliver mindre end angivet, og billeder, der udskrives med en lavere opløsning, bliver større end angivet.

Bemærkninger om billedindstilling

- Denne indstilling anvendes på andre optageindstillinger.
- Nogle optageindstillinger kan ikke bruges sammen med andre funktioner (📖70).
- Billedindstillingen kan ikke vælges i motivindstillingerne **3D-fotografering** (📖49) og **Let panorama** (📖47).

Antal billeder, som kan gemmes

I den følgende tabel kan du se det antal billeder, der kan gemmes på et hukommelseskort med 4 GB. Bemærk, at JPEG-komprimeringen gør, at antallet af billeder, der kan gemmes, afhænger meget af billedindholdet, selv når du bruger hukommelseskort med samme kapacitet og den samme billedindstilling. Desuden kan antallet af billeder, der kan gemmes, variere afhængigt af hukommelseskortets fabrikat.

Billedindstilling	Antal billeder, som kan gemmes (4 GB)
16M * 4608×3456 ★	440
16M 4608×3456 (standardindstilling)	890
8M 3264×2448	1740
4M 2272×1704	3500
2M 1600×1200	6660
VGA 640×480	26300
15M 4608×2592	1180







- Hvis antal resterende billeder er 10.000 billeder eller derover, vises antal resterende billeder som "9999".
- Du kan kontrollere antallet af billeder, der kan gemmes i den interne hukommelse (ca. 25 MB) ved at fjerne hukommelseskortet fra kameraet og derefter kontrollere antal resterende billeder, som vises på skærmen under optagelse.

Hvidbalance (Farvegløjdjustering)

Vælg  (autoindstilling) → knappen MENU → Hvidbalance → knappen 

Farven på det lys, der reflekteres fra en genstand, varierer afhængigt af lyskildens farve. Den menneskelige hjerne kan tilpasse sig ændringer i lyskildens farve med det resultat, at hvide genstande fremstår som hvide, uanset om de ses i skygge, i direkte sollys eller i kunstig belysning. Digitalkameraer kan efterligne denne tilpasning ved at behandle billeder i henhold til lyskildens farve. Dette kaldes "hvidbalance". For at opnå naturlige farver skal du vælge en hvidbalanceindstilling, der passer til lyskilden, før optagelse.

Selvom **Auto** (standardindstilling) kan bruges ved de fleste former for belysning, kan hvidbalancen justeres, så den passer til himmelforholdene eller lyskilden, så billedet får mere naturlige farvetoner.

Indstilling	Beskrivelse
AUTO Auto (standardindstilling)	Hvidbalancen justeres automatisk, så den passer til lysforholdene.
PRE Forudind. manuel	Nyttig ved optagelse i usædvanlig belysning ( 43).
 Dagslys	Denne indstilling justerer hvidbalancen til direkte sollys.
 Glødelampe	Bruges ved glødelambelysning.
 Lysstofrør	Bruges ved lysstofrørbelysning.
 Overskyet	Bruges, når der tages billeder i overskyet vejr.
 Flash	Bruges med flash.

Den aktuelle indstilling kan kontrolleres på kameraets skærm, når der optages (9). Der vises ikke noget ikon, når **Auto** er valgt.

Brug af Forudindstilling manuel

Forudindstilling manuel bruges ved blandet belysning eller til at kompensere for lyskilder med stærk farveeffekt, når man ikke kan opnå den ønskede effekt med hvidbalanceindstillinger som **Auto** og **Glødelampe** (for eksempel for at få billeder, der er taget under en lampe med rød skærm, til at se ud, som om de er optaget i hvid belysning).

Følg nedenstående fremgangsmåde for at måle hvidbalanceværdien under den belysning, der bruges under optagelsen.

1 Placer en hvid eller grå referencegenstand i den belysning, der anvendes til optagelsen.

2 Vis optagemenuen (📖 6, 68), brug multivælgeren til at vælge **Forudind. manuel** i menuen **Hvidbalance**, og tryk på knappen **OK**.

- Kameraet zoomer ind på positionen for at måle hvidbalance.

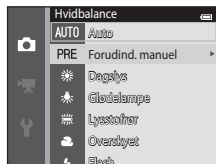

3 Vælg **Mål**.

- Hvis du vil anvende den senest registrerede hvidbalanceværdi, skal du vælge **Annuller** og trykke på knappen **OK**. Indstillingen for hvidbalance vil ikke blive målt igen, og den senest målte værdi vil blive indstillet.



4 Indram referencegenstanden i målevinduet.

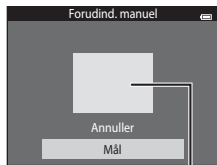



Målevindue

5 Tryk på knappen for at måle en ny hvidbalanceværdi.

- Lukkeren udløses, og den nye hvidbalanceværdi til Forudind. manuel indstilles. Der gemmes ikke noget billede.

Bemærkninger om hvidbalance

- Nogle optageindstillinger kan ikke bruges sammen med andre funktioner (70).
- Indstil flashen til  til c (Fra), når hvidbalance er indstillet til andet end **Auto** eller **Flash** (57).











Bemærkninger om Forudindstilling manuel

Der kan ikke måles en værdi for flashbelysning med **Forudind. manuel**. Ved fotografering med flash skal du indstille **Hvidbalance** til **Auto** eller **Flash**.

Kontinuerlig optagelse

Vælg  (autoindstilling) → knappen MENU → Kontinuerlig → knappen 

Skift indstillinger til kontinuerlig eller BSS (Best Shot Selector).

Indstilling	Beskrivelse
 Enkelt (standardindstilling)	Der tages ét billede, hver gang der trykkes på udløserknappen.
 Kontinuerlig H	Mens udløserknappen holdes helt nede, optages der kontinuerligt billeder med en hastighed på cirka 10 bps (når billedindstillingen er  4608×3456). Optagelsen slutter, når udløserknappen slippes, eller der er taget 7 billeder.
 Kontinuerlig L	Mens udløserknappen holdes helt nede, optages der kontinuerligt 6 billeder med en hastighed på cirka 2 bps (når billedindstillingen er  4608×3456). Optagelsen slutter, når udløserknappen slippes.
 Præ-optagelsesbuffer	Præ-optagelsesbuffer gør det nemt at indfange situationen helt perfekt ved at gemme billeder fra før udløserknappen trykkes helt ned. Optagelse med præ-optagelsesbuffer begynder, når udløserknappen trykkes halvt ned, og fortsætter, når udløserknappen trykkes helt ned ( 48). <ul style="list-style-type: none">• Billedhastighed: Op til 18 bps• Antal billeder: Op til 5 billeder (inklusive op til to billeder optaget i præ-optagelsesbufferen) Optagelsen slutter, når udløserknappen slippes, eller det maksimale antal billeder er blevet optaget.
 120 Kontinuerlig H: 120 bps	Hver gang udløserknappen trykkes helt ned, optages 50 billeder med en hastighed på cirka 1/125 sekund eller hurtigere. Billedindstillingen er fast indstillet til  (billedstørrelse: 640 × 480 pixel).
 60 Kontinuerlig H: 60 bps	Hver gang udløserknappen trykkes helt ned, optages 25 billeder med en hastighed på cirka 1/60 sekund eller hurtigere. Billedindstillingen er fast indstillet til  (billedstørrelse: 1280 × 960 pixel).

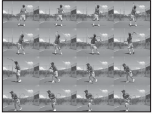
Indstilling	Beskrivelse
BSS BSS (Best Shot Selector)	"Best Shot Selector" anbefales ved optagelse med flashen slået fra, med zoom og i andre situationer, hvor utilsigtede bevægelser kan give slørede billeder. Når BSS er aktiveret, tager kameraet op til ti billeder, når udløserknappen holdes nede. Det skarpeste billede i serien vælges og gemmes automatisk.
 Sportsmosaik 16	Hver gang der trykkes på udløserknappen, tager kameraet 16 billeder med en hastighed på cirka 30 bps og arrangerer dem i et enkelt billede. <ul style="list-style-type: none"> • Billedindstilling er fast indstillet til 5M (billedstørrelse: 2560 × 1920 pixel). • Den digitale zoom kan ikke bruges. 

Den aktuelle indstilling kan kontrolleres på kameraets skærm, når der optages (📖9). Der vises ikke noget ikon, når **Enkelt** er valgt.

✓ Bemærkninger om Kontinuerlig optagelse

- Når en anden indstilling end **Enkelt** er valgt, kan flashen ikke anvendes. Fokus, eksponering og hvidbalance fastindstilles til værdier, som fastlægges ved det første billede i hver serie.
- Det kan tage lidt tid at gemme billederne efter optagelsen. Den tid, det tager at få billederne gemt, afhænger af antallet af billeder, billedindstillingen, hukommelseskortets skrivehastighed m.m.
- Når ISO-følsomheden øges, kan der forekomme støj i de optagede billeder.
- Billedhastigheden for kontinuerlig optagelse varierer, afhængigt af den aktuelle billedindstilling, det hukommelseskort, du bruger, eller optageforholdene.
- Når **Kontinuerlig** er indstillet til **Præ-optagelsesbuffer**, **Kontinuerlig H: 120 bps**, **Kontinuerlig H: 60 bps** eller **Sportsmosaik 16**, kan der opstå striber eller varierende lysstyrke eller farveglød i billeder, der er blevet taget i hurtigt blinkende belysning, f.eks. lysstofrør, kviksølvdamplampe eller natriumdamplampe.
- Nogle optageindstillinger kan ikke bruges sammen med andre funktioner (📖70).

✓ Bemærkning om BSS

BSS er velegnet til optagelse af stillestående motiver. BSS giver muligvis ikke de ønskede resultater, hvis motivet bevæger sig, eller kompositionen ændres.

📎 Billeder taget i kontinuerlig optageindstilling

Hver gang der tages billeder med brug af **Kontinuerlig H**, **Kontinuerlig L**, **Præ-optagelsesbuffer**, **Kontinuerlig H: 120 bps** eller **Kontinuerlig H: 60 bps**, gemmes de optagede billeder i en "sekvens" (📖13).

Præ-optagelsesbuffer

Når **Præ-optagelsesbuffer** er valgt, begynder optagelsen, når udløserknappen trykkes halvt ned i 0,5 sekunder eller længere, og billeder, der optages, før udløserknappen trykkes helt ned, gemmes sammen med billeder, der optages, efter at udløserknappen trykkes helt ned. Der kan gemmes op til to billeder i præ-optagelsesbufferen.

Indstillingen for præ-optagelsesbufferen kan kontrolleres på kameraets skærm, når der optages (9).

Ikonet for præ-optagelsesbuffer () lyser grønt, mens udløserknappen er trykket halvt ned.

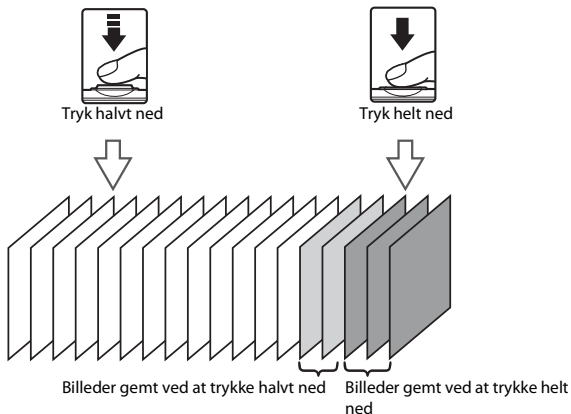

- Hvis antal resterende billeder er mindre end fem, er det ikke muligt at optage med præ-optagelsesbuffer. Kontroller før optagelsen, at der er mindst fem resterende billeder.

Flere oplysninger

- Du kan finde flere oplysninger i "Motiver, der ikke er egnet til autofokus" (76).
- Du kan finde flere oplysninger i "Visning og sletning af billeder, der er optaget kontinuerligt (sekvens)" (13).

ISO-følsomhed

Vælg  (autoindstilling) → knappen **MENU** → ISO-følsomhed → knappen 

Når ISO-følsomheden øges, er der brug for mindre lys, når man tager billeder.

Højere ISO-følsomhed gør det muligt at optage mørkere motiver. Selv ved motiver af tilsvarende lysstyrke kan billederne tages med kortere lukkertider, så sløring på grund af kamerarystelser og bevægelser i motivet kan reduceres.

- Selvom højere ISO-følsomheden er effektiv ved optagelse af mørkere motiver, kan billeder, der optages uden flash med brug af zoom m.m., indeholde støj.

Indstilling	Beskrivelse
AUTO Auto (standardindstilling)	Følsomheden er ISO 125, når belysningen er tilstrækkelig, mens kameraet kompenserer ved at øge følsomheden op til ISO 1600, hvis belysningen er svag.
 Fast auto-ISO	Vælg det interval, som kameraet automatisk skal justere ISO-følsomheden for, ISO 125-400 eller ISO 125-800 . Kameraet øger ikke følsomheden ud over maksimumværdien i det valgte område. Indstil den maksimale værdi for ISO-følsomheden for effektiv kontrol over mængden af "korn" i billederne.
125, 200, 400, 800, 1600, 3200	Følsomheden låses på den angivne værdi.

Den aktuelle indstilling kan kontrolleres på kameraets skærm, når der optages (9).

- Når **Auto** er valgt, vises ikonet  ikke vises ved ISO 125, men det vises, hvis ISO-følsomheden automatisk øges til mere end 125.
- Når **Fast auto-ISO** er valgt, vises  og den maksimale værdi for ISO-følsomhed.





Bemærkninger om ISO-følsomhed

- Nogle optageindstillinger kan ikke bruges sammen med andre funktioner (71).
- **Bevægelsesreg.** (91) er ikke i funktion, når ISO-følsomheden er indstillet til andet end **Auto**.

Farveindstillinger

Vælg  (autoindstilling) → knappen MENU → Farveindstillinger → knappen 

Gør farverne mere levende, eller gem billeder i monokrom.

Indstilling	Beskrivelse
 Standardfarve (standardindstilling)	Bruges til billeder med naturlige farver.
 VI Levende farver	Bruges til at opnå en levende "fotoudskrift"-effekt.
 BW Sort-hvid	Gem billeder i sort-hvid.
 SE Sepia	Gem billeder i sepia-toner.
 C Cyanotype	Gem billeder i cyanblå monokrom.

Den aktuelle indstilling kan kontrolleres på kameraets skærm, når der optages (9). Når **Standardfarve** er valgt, vises der ikke noget ikon. Farvetonerne, der vises på skærmen under optagelse, ændres efter den valgte farveindstilling.



Bemærkning om farveindstillinger







Nogle optageindstillinger kan ikke bruges sammen med andre funktioner (70).

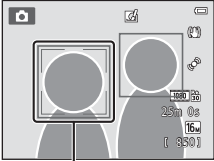
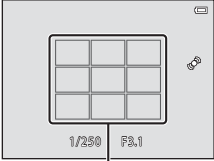

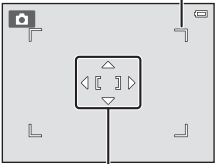
Valg af AF-punkt

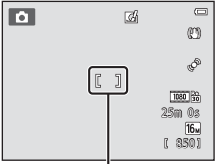
Vælg  (autoindstilling) → knappen MENU → Valg af AF-punkt → knappen 



Brug denne indstilling til at bestemme, hvordan kameraet vælger fokuspunkt for autofokus.

Indstilling	Beskrivelse
 Ansigtsprioritet	<p>Når kameraet registrerer et ansigt, fokuserer det på dette ansigt. Du kan finde flere oplysninger i "Brug af ansigtsregistrering" ( 73).</p> <p>Hvis mere end ét ansigt er registreret, fokuserer kameraet på ansigtet nærmest kameraet.</p>  <p>Fokuspunkt</p> <p>Når der tages billeder af andre motiver end mennesker, eller hvis man komponerer et motiv, hvor der ikke registreres et ansigt, vil kameraet automatisk vælge fokuspunkt (op til ni punkter), som indeholder motivet nærmest kameraet.</p> <p>Når udløserknappen trykkes halvt ned, vises de fokuspunkter, som kameraet har valgt til at være i fokus (op til ni punkter) på skærmen.</p>  <p>Fokuspunkter</p>

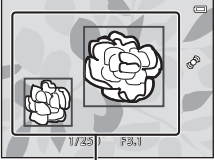



Indstilling	Beskrivelse	
<p data-bbox="104 223 203 242">[] Manuel</p>	<p data-bbox="301 78 653 187">Vælg et blandt 99 fokuspunkter på skærmen. Denne indstilling er velegnet til situationer, hvor det ønskede motiv er relativt ubevægeligt og ikke er placeret midt i billedet.</p> <p data-bbox="301 192 653 254">Tryk på ▲, ▼, ◀ eller ▶ på multivælgeren for at flytte fokuspunktet hen på motivet, og tag et billede.</p> <p data-bbox="301 260 653 389">Annullering af valg af fokuspunkt og indstilling af flash, makroindstilling, selvdøser og eksponeringskompensation foretages ved at trykke på knappen OK. Tryk på knappen OK igen for at vende tilbage til skærmen til valg af fokuspunkt.</p>	<p data-bbox="736 78 907 99">Valgbart fokuspunkt</p>  <p data-bbox="757 327 855 348">Fokuspunkt</p>
<p data-bbox="104 519 197 537">[] Center</p>	<p data-bbox="301 412 596 448">Kameraet fokuserer på motivet midt i billedet.</p> <p data-bbox="301 453 596 474">Fokuspunktet vises midt på skærmen.</p>	 <p data-bbox="757 617 855 638">Fokuspunkt</p>
<p data-bbox="104 752 228 770">[] Følg motiv</p>	<p data-bbox="301 664 653 793">Brug denne funktion til at tage billeder af motiver i bevægelse. Registrer det motiv, som kameraet skal fokusere på. Fokuspunktet flytter sig automatisk for at følge motivet. Du kan finde flere oplysninger i "Brug af Følg motiv" (54).</p>	

Indstilling	Beskrivelse
<p>[] Målsøgende AF (standardindstilling)</p>	<p>Når kameraet registrerer hovedmotivet, fokuserer det på dette motiv. Se "Brug af målsøgende AF" (75).</p>  <p>Fokuspunkter</p>

Bemærkninger om Valg af AF-punkt



- Når digital zoom er aktiv, fokuseres der midt på skærmen, uanset indstillingen af **Valg af AF-punkt**.
- Autofokus fungerer muligvis ikke som forventet (76).
- Nogle optageindstillinger kan ikke bruges sammen med andre funktioner (70).

Brug af Følg motiv

Vælg  (autoindstilling) → knappen MENU → Valg af AF-punkt → knappen  →  Følg motiv → knappen  → knappen MENU

Brug denne indstilling til at fokusere på et motiv, der bevæger sig, mens der tages billeder. Når du registrerer et motiv, starter funktionen Følg motiv, hvor fokuspunktet automatisk følger motivet.

1 Registrer et motiv.

- Få motivet til at være i eller på den hvide ramme midt på skærmen, og tryk på knappen .
- Når kameraet ikke kan fokusere på motivet, lyser rammen rødt. Juster kompositionen, og prøv at registrere motivet igen.
- Når motivet er registreret, vises en gul ramme (fokuspunkt) omkring motivet, og kameraet begynder at følge dette motiv.
- Registrering af motivet kan annulleres ved at trykke på knappen .
- Hvis kameraet ikke længere kan følge det registrerede motiv, vil fokuspunktet forsvinde, og registreringen vil blive annulleret. Registrer motivet igen.

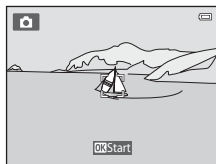

2 Tryk udløserknappen helt ned for at tage billedet.

- Kameraet fokuserer på fokuspunktet, når udløserknappen trykkes halvt ned. Fokuspunktet lyser grønt, og fokuset fastlåses.
- Hvis udløserknappen trykkes halvt ned, mens fokuspunktet ikke vises, fokuserer kameraet på området midt i billedet.

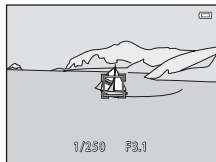

Bemærkninger om Følg motiv

- Juster zoomposition, flashindstilling, eksponeringskompensering og menuindstillinger, før motivet registreres.
- Følg motiv er måske ikke mulig under i visse optageforhold.
- Den digitale zoom kan ikke bruges.

Autofokusindstilling

Vælg  (autoindstilling) → knappen MENU → Autofokusindstilling → knappen 

Vælg, hvordan kameraet fokuserer.

Indstilling	Beskrivelse
AF-S Enkelt AF (standardindstilling)	Kameraet fokuserer, når udløserknappen trykkes halvt ned.
AF-F Konstant AF	Kameraet fokuserer kontinuerligt, indtil udløserknappen trykkes halvt ind. Bruges til motiver i bevægelse. Lyden af bevægelser fra objektivets fokusering kan muligvis høres, mens kameraet fokuserer.







Autofokusindstilling til videooptagelse

Autofokusindstilling til videooptagelse kan indstilles med **Autofokusindstilling** (80) i videomenuen.

Hurtige effekter

Vælg  (autoindstilling) → knappen MENU → Hurtige effekter → knappen 

Aktiver eller deaktiver funktionen Hurtige effekter.

Indstilling	Beskrivelse
 Til (standardindstilling)	Tryk i  (autoindstilling) på knappen  umiddelbart efter udløsning af lukkeren for at vise skærmen til valg af effekt og bruge funktionen Hurtige effekter ( 39).
Fra	Deaktiverer funktionen Hurtige effekter (under optagelse).

Den aktuelle indstilling kan kontrolleres på kameraets skærm, når der optages (9). Der vises ikke nogen indikator, når **Fra** er valgt.

Bemærkninger om Hurtige effekter

Denne funktion kan ikke bruges sammen med visse andre funktioner (70).

Smart-portræt-menuen

- Se "Billedindstillinger (billedstørrelse og kvalitet)" (📷40) for oplysninger om **Billedindstilling**.

Blødere hudtone

Skift til optageindstilling → 📷 (optageindstilling) → 😊 Smart-portræt → knappen OK → knappen MENU → Blødere hudtone → knappen OK

Aktiver blødere hudtone.

Indstilling	Beskrivelse
⬆️ Meget	Når lukkeren udløses, registrerer kameraet et eller flere ansigter (op til tre), og behandler billedet for at gengive blødere hudtoner, før billedet gemmes. Du kan vælge graden af den anvendte effekt.
⬆️ Normal (standardindstilling)	
⬆️ Lidt	
Fra	Slår Blødere hudtone fra.

Den aktuelle indstilling kan kontrolleres på kameraets skærm, når der optages (📖9). Der vises ikke nogen indikator, når **Fra** er valgt. Effekterne af blødere hudtone er ikke synlige, når billeder indrammes til optagelse. Kontroller graden af blødere hudtone, som udføres i billedvisningsindstilling.

Smil-timer

Skift til optageindstilling →  (optageindstilling) →  Smart-portræt → knappen  → knappen **MENU** → Smil-timer → knappen 

Kameraet registrerer ansigter og aktiverer så automatisk udløseren, når et smilende ansigt registreres.

Indstilling	Beskrivelse
 Til (enkelt)	Når et smil registreres, tager kameraet et billede.
 Til (kontinuerlig)	Når et smil detekteres, tager kameraet op til 5 billeder kontinuerligt og gemmer dem alle. Flashen kan ikke anvendes. <ul style="list-style-type: none">• Kontinuerlig optagehastighed: Ca. 3,3 bps (når billedindstilling er  4608x3456)
 BSS Til (BSS) (standardindstilling)	Når et smil registreres, tager kameraet op til 5 billeder kontinuerligt og gemmer det, der bedst indfangede smilet. Flashen kan ikke anvendes. <ul style="list-style-type: none">• Kontinuerlig optagehastighed: Ca. 3,3 bps (når billedindstilling er  4608x3456)
Fra	Slår smil-timer fra.





Den aktuelle indstilling kan kontrolleres på kameraets skærm, når der optages (9). Der vises ikke noget ikon, når **Fra** er valgt.



Kameraindstillinger der ikke kan bruges samtidig

Nogle optageindstillinger kan ikke bruges sammen med andre funktioner (70).

Undgå lukkede øjne

Skift til optageindstilling →  (optageindstilling) →  Smart-portræt → knappen  → knappen **MENU** → Undgå lukkede øjne → knappen 

Kameraet udløser automatisk lukkeren to gange, hver gang der tages et billede. Ud af de to billeder vælges billedet, hvor motivets øjne er åbne.

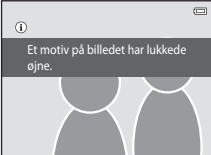
Indstilling	Beskrivelse
 Til	Aktiverer blinkeadvarsel. Der kan ikke anvendes flash, når Til er valgt. Hvis kameraet gemmer et billede, hvor motivets øjne muligvis er lukkede, vises dialogboksen til højre i få sekunder. 
Fra (standardindstilling)	Slår blinkeadvarsel fra.

Den aktuelle indstilling kan kontrolleres på kameraets skærm, når der optages (9). Der vises ikke noget ikon, når **Fra** er valgt.





Kameraindstillinger der ikke kan bruges samtidig

Denne funktion kan ikke bruges sammen med visse andre funktioner (70).

Billedvisningsmenu

- Se "Redigering af stillbilleder" (🔧16) for oplysninger om billedredigeringsfunktioner.
- Se "Indstillingen Favoritbilleder" (🔧6) for oplysninger om **Favoritbilleder** og **Fjern fra favoritter**.

Udskriftsbestilling (Oprettelse af en DPOF-udskriftsbestilling)

Tryk på knappen  (billedvisningsindstilling) → knappen **MENU** → Udskriftsbestilling → knappen 

Når du udskriver billeder gemt på hukommelseskortet ved hjælp af en af følgende metoder, bruges indstillingen **Udskriftsbestilling** i billedvisningsmenuen til at oprette digitale "udskriftsbestillinger" til udskrivning på DPOF-kompatible enheder.

- Indsættelse af et hukommelseskort i en DPOF-kompatibel (🔧23) printers kortplads.
- Indlevere hukommelseskortet hos en fotohandler.
- Tilslutning af kameraet til en PictBridge-kompatibel (🔧23) printer (🔧29). Der kan også oprettes en udskriftsbestilling for billeder gemt i den indbyggede hukommelse, hvis hukommelseskortet er fjernet fra kameraet.

1 Brug multivælgeren til at vælge **Vælg billeder**, og tryk på knappen .

- I favoritbilleder eller indstillingerne Sorter automatisk og Sorter efter dato vises skærmen til højre ikke. Fortsæt til trin 2.



2 Vælg billeder (op til 99) og antal kopier (op til ni) af hvert.

- Tryk på ◀ eller ▶ på multivælgeren for at vælge billeder, og tryk på ▲ eller ▼ for at indstille antallet af kopier, der skal udskrives for hvert enkelt billede.
- Billeder, der er valgt til udskrivning, angives med ikonet 📄, og tallet angiver antal kopier, der skal udskrives. Hvis der ikke er blevet angivet antal eksemplarer for billeder, annulleres valget.
- Drej zoomknappen mod **T** (🔍) for at skifte til fuldskræmsvisning. Drej zoomknappen mod **W** (🖼️) for at skifte tilbage til visning af seks miniaturer.
- Tryk på knappen ⌂, når indstillingen er udført.



3 Vælg, om du vil udskrive optagedatoen og optageinformation.

- Vælg **Dato**, og tryk på knappen ⌂ for at udskrive optagedatoen på alle billeder i udskriftsbestillingen.
- Vælg **Oplysninger**, og tryk på knappen ⌂ for at udskrive optageinformation (lukketid og blændeværdi) på alle billeder i udskriftsbestillingen.
- Vælg **Udført**, og tryk på knappen ⌂ for at fuldføre udskriftsbestillingen.
- Billeder, der er valgt til udskrivning, angives med ikonet 📄 under billedvisning (📖10).

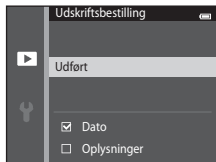

Bemærkninger om udskriftsbestilling

- Der kan ikke oprettes udskriftsbestillinger for billeder taget i motivindstillingen **3D-fotografering**.
- Når der oprettes en udskriftsbestilling i indstillingen Favoritbilleder, Sorter automatisk eller Sorter efter dato, vises skærmen nedenfor, hvis andre billeder end dem i det valgte album, den valgte kategori med den valgte optagedato, er blevet markeret til udskrivning.
 - Hvis du vælger **Ja**, ændres indstillingerne for udskriftsbestilling for andre billeder ikke, og kun de aktuelle udskriftsindstillinger bliver ændret.
 - Vælg **Nej** for at fjerne udskriftsmarkeringen fra tidligere markerede billeder, og begræns udskriftsbestillingen til den valgte kategori, eller til billeder, som er taget på den valgte optagedato.

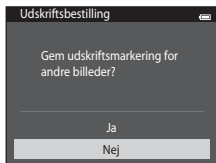

Indstillingen Favoritbilleder
eller Sorter automatisk

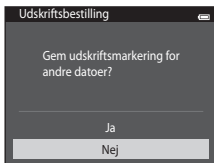

Sortering efter dato

Hvis det samlede antal af billeder i en udskriftsbestilling overstiger 99, vises skærmen til højre.

- Vælg **Ja** for at fjerne billeder fra udskriftsbestillingen, som tidligere er tilføjet, og begræns udskriftsbestillingen til billeder, som netop er blevet markeret.
- Vælg **Annuller** for at fjerne de netop tilføjede billeder fra udskriftsbestillingen, og begræns udskriftsbestillingen til billeder, som tidligere er blevet markeret.

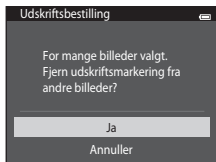

Indstillingen Favoritbilleder
eller Sorter automatisk

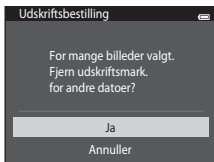

Sortering efter dato

Bemærkninger om udskrivning af optagedato og optageinformation

Når indstillingerne **Dato** og **Oplysninger** er aktiveret i udskriftsbestillingen, udskrives optagedato og optageinformation på billeder, når der bruges en DPOF-kompatibel (P23) printer, der understøtter udskrivning af optagedato og optageinformation.

- Der kan ikke udskrives optageinformation, når kameraet er sluttet til en DPOF-kompatibel printer via det medfølgende USB-kabel (036).
- Bemærk, at indstillingerne **Dato** og **Oplysninger** nulstilles, hver gang indstillingen **Udskriftsbestilling** vises.
- Den udskrevne dato er den dato, der blev gemt, da billedet blev taget.
Ændring af kameraets dato ved hjælp af indstillingen **Dato og klokkeslæt** eller **Tidszone** under **Tidszone og dato** i opsætningsmenuen, efter at et billede er taget, har ikke nogen indflydelse på den dato, der printes på billedet.



Annullering af en eksisterende udskriftsbestilling



Vælg **Slet udskriftsbestilling** i trin 1 i "Udskriftsbestilling (Oprettelse af en DPOF-udskriftsbestilling)" (060), og tryk på knappen  for at fjerne udskriftsmarkeringen fra alle billederne og annullere udskriftsbestillingen.

Datoindfotografering

Når indstillingen **Datoindfotografering** (088) i opsætningsmenuen anvendes, kan optagedato og -klokkeslæt indfotograferes på billederne på tidspunktet for optagelsen. Billeder med indfotograferet dato kan udskrives på printere, der ikke understøtter udskrivning af dato på billeder.



Kun dato og klokkeslæt, som er indfotograferet på billeder med indstillingen Datoindfotografering udskrives, selvom datoindstillingen **Udskriftsbestilling** er aktiveret.

Lysbilledshow

Tryk på knappen  (billedvisningsindstilling) → knappen **MENU** → Lysbilledshow → knappen 



Vis billeder, der er gemt i den indbyggede hukommelse eller på et hukommelseskort, et efter et i et automatisk "lys billedshow".

1 Brug multivælgeren til at vælge **Start**, og tryk på knappen .

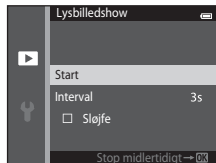
- Du kan ændre intervallet mellem billederne ved at vælge **Interval**, vælge den ønskede intervaltid og trykke på knappen , før du vælger **Start**.
- Du kan gentage lysbilledshowet automatisk ved at vælge **Sløjfe** og trykke på knappen , før du vælger **Start**. Markeringen () vil blive føjet til sløjfeindstillingen, når denne er aktiveret.





2 Lysbilledshowet begynder.

- Under lysbilledshowet skal du trykke på  på multivælgeren for at få vist det næste billede eller på  for at få vist det forrige billede. Hold en af knapperne nede for at spole frem eller tilbage.
- Lysbilledshowet stoppes midlertidigt eller permanent ved at trykke på knappen .







3 Vælg Slut eller Genstart.



- Skærmen til højre vises, når det sidste lysbillede vises, eller lysbilledshowet er stoppet midlertidigt. Marker , og tryk på knappen  for at vende tilbage til trin 1, eller vælg  for at genstarte showet.



Bemærkninger om lysbilledshow

- Kun det første billede af videoer i et lysbilledshow bliver vist.
- Når **Kun nøglebillede** er valgt som metode til visning af sekvenser ()13), vises kun nøglebilledet.
- Billeder taget med **Let panorama** ()47, )2) vises i fuldskræmsvisning, når de afspilles i et lysbilledshow. De ruller ikke.
- Den maksimale billedvisningstid er op til 30 minutter, selv hvis **Sløjfe** er aktiveret ()95).

Beskyt

Tryk på knappen  (billedvisningsindstilling) → knappen **MENU** → **Beskyt** → knappen 

Beskytter valgte billeder mod utilsigtet sletning.

Vælg billeder for at beskytte eller annullere beskyttelsen af tidligere beskyttede billeder fra skærmen til valg af billede. Du kan finde flere oplysninger i "Skærmen til valg af billede" ()66).

Bemærk, at formatering af kameraets indbyggede hukommelse eller hukommelseskortet sletter beskyttede filer permanent ()96).

Beskyttede billeder angives med ikonet  under afspilning ()11).

Skærmen til valg af billede

Når en af de følgende funktioner bruges, vises en skærm, der minder om skærmen til højre, når du vælger billeder.

- Udskriftsbestilling > **Vælg billeder** (🔑60)
- Beskyt (🔑65)
- Roter billede (🔑68)
- Kopier > **Valgte billeder** (🔑71)
- Vælg nøglebillede (🔑73)
- Favoritbilleder (🔑6)
- Fjern fra favoritter (🔑8)
- Opstartsbillede > **Vælg et billede** (🔑82)
- Slet billede > **Slet valgte billeder** (📖34)



Følg nedenstående fremgangsmåde for at vælge billeder.

1 Tryk på ◀ eller ▶ på multivælgeren for at vælge et billede.

- Drej zoomknappen (📖3) mod **T** (🔍) for at skifte til fuldskærmsvisning eller **W** (📐) for at skifte tilbage til visning af seks miniaturer.
- Kun ét billede kan vælges til **Roter billede**, **Vælg nøglebillede** og **Opstartsbillede**. Fortsæt til trin 3.



2 Tryk på ▲ eller ▼ for at vælge eller fravælge (eller angive antal kopier).

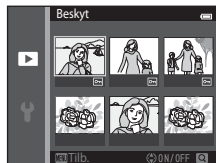

- Når et billede er valgt, vises et ikon under billedet. Gentag trin 1 og 2 for at vælge flere billeder.



3 Tryk på knappen for at anvende billedvalget.

- Når **Valgte billeder** er valgt, vises et bekræftelsesspørgsmål. Følg vejledningen på skærmen.

Roter billede

Tryk på knappen  (billedvisningsindstilling) → knappen **MENU** → Roter billede → knappen 

Angiv den retning, som gemte billeder skal vises med under billedvisningen. Stillbilleder kan drejes 90 grader med uret eller 90 grader mod uret.

Vælg et billede på skærmen til valg af billede (66). Når skærmen Roter billede vises, skal du trykke på  eller  på multivælgeren for at rotere billedet 90 grader.

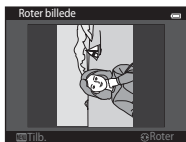

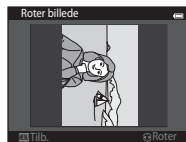
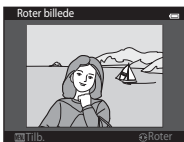

Drej 90 grader mod uret



90 grader med uret

Tryk på knappen  for at indstille retningen og gemme oplysningerne om retning sammen med billedet.

Bemærkninger om rotering af billeder

- Billeder taget med et digitalkamera af andet mærke eller model eller optaget med **3D-fotografering** (49) kan ikke roteres på COOLPIX S6500.
- Billeder optaget i sekvens kan ikke roteres, når det kun er nøglebilleder, der vises for sekvenser. Vis først billederne enkeltvis, og roter derefter det ønskede billede (13).



Billedkommentar

Tryk på knappen  (billedvisningsindstilling) → vælg et billede → knappen **MENU** → Billedkommentar → knappen **OK**

Brug kameraets mikrofon til at optage billedkommentarer til billeder.

- Skærmen for optagelse af billedkommentar vises for billeder, der ikke har en billedkommentar, og skærmen for afspilning af billedkommentar vises for billeder, der har en billedkommentar (dvs. billeder, der viser  i fuldskræmsvisning).

Optagelse af billedkommentarer

- Tryk på knappen **OK** og hold den nede for at optage en billedkommentar (op til 20 sekunder).
- Lad være med at røre ved mikrofonen under optagelsen.
- Under optagelsen blinker **REC** og  på skærmen.
- Når optagelsen er slut, vises skærmen til afspilning af billedkommentaren.
- Tryk på  på multivælgeren før eller efter optagelse af en billedkommentar for at vende tilbage til billedvisningsmenuen. Tryk på knappen **MENU** for at afslutte billedvisningsmenuen.

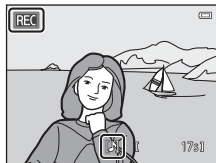

Afspilning af billedkommentarer

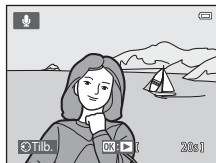

 vises i fuldskræmsvisning for billeder med en billedkommentar.

- Tryk på knappen **OK** for at afspille billedkommentaren. Tryk på knappen igen for at stoppe afspilningen.
- Drej zoomknappen under afspilning for at justere lydstyrken.
- Tryk på  på multivælgeren før eller efter afspilning af en billedkommentar for at vende tilbage til billedvisningsmenuen. Tryk på knappen **MENU** for at afslutte billedvisningsmenuen.





Sletning af billedkommentarer

Tryk på knappen , mens skærmen beskrevet i "Afspilning af billedkommentarer" () bliver vist.

Når bekræftelsesspørgsmålet vises, skal du trykke på  eller  på multivælgeren for at vælge **Ja** og derefter trykke på knappen . Kun billedkommentar slettes.





Bemærkninger om billedkommentarer

- Hvis du sletter et billede med en vedhæftet billedkommentar, slettes billedkommentaren også.
- Du kan ikke slette billedkommentarer, der er knyttet til beskyttede billeder ()
- Der kan ikke optages billedkommentarer for et billede, hvortil der allerede er knyttet en billedkommentar. Den nuværende billedkommentar skal slettes, før en ny kan optages.
- COOLPIX S6500 kan ikke optage billedkommentarer til billeder, der er taget med et digitalkamera af andet mærke eller anden model.
- Der kan ikke optages billedkommentarer til billeder, der er taget i sekvens, når der kun vises nøglebilleder for billedsekvenser. Vis først billederne enkeltvis, og optag derefter billedkommentarer ()

Flere oplysninger

Du kan finde flere oplysninger i "Fil- og mappenavn" ()

Kopier (Kopier mellem indbygget hukommelse og hukommelseskort)

Tryk på knappen  (billedvisningsindstilling) → knappen **MENU** → Kopier → knappen 

Kopier billeder mellem den indbyggede hukommelse og et hukommelseskort.

1 Brug multivælgeren til at indstille en destination, hvortil billeder kopieres, og tryk på knappen .

- **Kamera til kort:** Kopier billeder fra den indbyggede hukommelse til hukommelseskortet.
- **Kort til kamera:** Kopier billeder fra hukommelseskortet til den indbyggede hukommelse.







2 Vælg en kopieringsindstilling, og tryk på knappen .



- **Valgte billeder:** Kopier billeder, der er valgt på skærmen til valg af billede (66).
- **Alle billeder:** Kopier alle billeder.



Bemærkninger om kopiering af billeder

- JPEG-, MOV-, WAV- og MPO-filformater kan kopieres. Det er ikke muligt at kopiere filer, der er gemt i andre formater.
- Hvis der er knyttet billedkommentarer ()69) til de billeder, der skal kopieres, kopieres billedkommentarerne sammen med billederne.
- Understøttelse af billeder, der er taget med et kamera af et andet mærke, eller som er blevet ændret på en computer, garanteres ikke.
- Når du kopierer billeder, for hvilke der er indstillet **Udskriftsbestilling** ()60), kopieres udskriftsindstillingerne. Hvis du til gengæld kopierer billeder, for hvilke der er indstillet **Beskyt** ()65), kopieres indstillingen Beskyt.
- Billeder eller videoer, der er kopieret fra den indbyggede hukommelse eller hukommelseskortet, kan ikke vises i indstillingen Sorter automatisk ()10).
- Hvis et billede, der er tilføjet til et album ()6) bliver kopieret, føjes det kopierede billede ikke til albummet.

Bemærkninger om kopiering af billeder i en sekvens

- Hvis du vælger et nøglebillede for en sekvens i **Valgte billeder**, når kun nøglebilledet vises for sekvensen ()13), kopieres alle billederne i sekvensen.
- Hvis du trykker på knappen **MENU** og vælger **Aktuel sekvens** efter at have trykket på knappen ) og viser billeder i en sekvens som særskilte billeder, kopieres alle billederne i sekvensen.
- Hvis du trykker på knappen ) og viser billederne i en sekvens som særskilte billeder, er kun billedkopieringen **Kort til kamera** (hukommelseskort til indbygget hukommelse) tilgængelig.



Hvis "Hukommelsen indeholder ingen billeder." vises



Hvis et hukommelseskort, der ikke indeholder billeder, sættes i kameraet, vises **Hukommelsen indeholder ingen billeder.**, når kameraet skiftes til billedvisningsindstilling. Tryk på knappen **MENU** for at vælge **Kopier** i billedvisningsmenuen, og kopier billederne, der er gemt i kameraets indbyggede hukommelse, til hukommelseskortet.

Flere oplysninger





Du kan finde flere oplysninger i "Fil- og mappenavne" ()11).

Sekvensvisningsindstill.



Tryk på knappen  (billedvisningsindstilling) → knappen **MENU** → Sekvensvisningsindstill. → knappen 

Vælg den metode, der skal bruges til at vise en række billeder, der er taget kontinuerligt (sekvens) (13), når de vises i fuldskræmsvisning (32) eller miniaturevisning (81).

Indstillingerne anvendes til alle sekvenser, og indstillingen gemmes i kameraets hukommelse, selv når kameraet er slukket.

Indstilling	Beskrivelse
 Særskilte billeder	Indstil alle billeder i alle sekvenser til at blive vist særskilt.  vises på billedvisningsskærmen ( 11).
 Kun nøglebillede (standardindstilling)	Indstil alle sekvenser til kun at blive vist med brug af deres nøglebillede.

Vælg nøglebillede

Tryk på knappen  (billedvisningsindstilling) → vælg et billede i en sekvens → knappen **MENU** → Vælg nøglebillede → knappen 

Hvis **Sekvensvisningsindstill.** er indstillet til **Kun nøglebillede**, kan nøglebilledet, der vises i fuldskræmsvisning (32) og miniaturevisning (81), indstilles for hver sekvens af billeder.

- Hvis du ændrer denne indstilling, før du trykker på knappen **MENU**, skal du først vælge den ønskede sekvens ved hjælp af fuldskræmsvisning eller miniaturevisning.
- Når skærmen til valg af nøglebillede vises, skal du vælge et billede. Du kan finde flere oplysninger i "Skærmen til valg af billede" (66).





Videoinstillinger

Skift til optageindstilling → knappen MENU → menuikonet  → Videoinstillinger → knappen OK

Vælg den ønskede videoinstilling til optagelsen.

Vælg videoinstillinger med normal hastighed til optagelse med normal hastighed, eller vælg HS-videoinstillinger () for at optage med langsom eller hurtig bevægelse. Større billedstørrelser og højere bithastigheder giver bedre billedkvalitet og større videofiler.

Videoinstillinger for video med normal hastighed

Indstilling	Billedstørrelse (optagede pixel) Højde-breddeforhold (vandret i forhold til lodret)	Bithastighed
 1080★/30p (standardindstilling)	1920×1080 16:9	Ca. 18 Mbps
 1080/30p	1920×1080 16:9	Ca. 12 Mbps
 720/30p	1280×720 16:9	Ca. 9 Mbps
 iFrame 540/30p*	960×540 16:9	Ca. 24 Mbps
 480/30p	640×480 4:3	Ca. 2,9 Mbps

* iFrame er et format, der er understøttet af Apple Inc.

Videoeer optaget med denne indstilling kan ikke redigeres ()

Ved optagelse af videoeer til den indbyggede hukommelse kan optagelsen stoppe uventet under visse optageforhold. Ved optagelse af videoeer af vigtige begivenheder anbefales optagelse på et hukommelseskort (klasse 6 eller højere).

- Billedhastigheden er cirka 30 bps for alle indstillinger.



Billedhastighed og bithastighed

- Billedhastigheden er antallet af billeder pr. sekund.
- Video-bithastigheden er mængden af videodata, der optages pr. sekund. Der anvendes kryptering med variabel bithastighed (VBR), hvor bithastigheden automatisk justeres afhængigt af det optagede motiv. Ved optagelse af videoer af et motiv i kraftig bevægelse øges filstørrelsen.

Videoundstillinger for HS-video





Optagede film afspilles i hurtig eller langsom gengivelse.

Se "Optagelse af videoer i slowmotion og hurtig gengivelse (HS-video)" ( 77).

Indstilling	Billedstørrelse (optagede pixel) Højde-breddeforhold (vændret i forhold til lodret)	Beskrivelse
 HS 480/4x	640×480 4:3	1/4-hastigheds slowmotion-videoer optages. <ul style="list-style-type: none">• Maks. optagetid*: 10 sekunder (afspilningstid: 40 sekunder)
 HS 720/2x	1280×720 16:9	1/2-hastigheds slowmotion-videoer optages. <ul style="list-style-type: none">• Maks. optagetid*: 30 sekunder (afspilningstid: 1 minut)
 HS 1080/0,5x	1920×1080 16:9	2x-hastigheds videoer til hurtig gengivelse optages. <ul style="list-style-type: none">• Maks. optagetid*: 2 minutter (afspilningstid: 1 minut)

* Under optagelse af videoer kan kameraet skifte mellem videooptagelse med normal hastighed og videooptagelse med slowmotion eller hurtig gengivelse. Den viste maksimale optagetid gælder kun for den del af videoen, der er optaget i slowmotion eller til hurtig gengivelse.

Bemærkninger om HS-video





- Der optages ikke lyd.
- Zoomposition, fokus, eksponering og hvidbalance låses, når videooptagelsen starter.
- Indstillingen  **HS 480/4x** kan ikke bruges sammen med **Softfilter** eller **Nostalgisk sepia** i indstillingen Specialeffekter ( 51). Hvis du prøver at bruge begge indstillinger på samme tid, aktiveres kun den indstilling, der blev foretaget først. Selv hvis du først vælger **Softfilter** eller **Nostalgisk sepia** i indstillingen Specialeffekter og derefter skifter til en anden optageindstilling og vælger  **HS 480/4x**, ændres videoindstillingerne automatisk til  **HS 720/2x**, når du vender tilbage indstillingen Specialeffekter og vælger **Softfilter** eller **Nostalgisk sepia**.

Videoindstillinger og maksimal videolængde

Tabellen nedenfor viser den omtrentlige samlede videolængde, der kan gemmes på et 4 GB hukommelseskort, for hver enkelt videoindstilling.

Bemærk, at den faktiske videolængde og filstørrelse afhænger af videoens indhold eller motivernes bevægelse, selv hvis du bruger hukommelseskort med samme kapacitet og samme videoindstillinger.

Desuden kan den maksimale videolængde variere afhængigt af hukommelseskortets fabrikat.

Videoindstillinger	Maksimal videolængde (4 GB)*
 1080★/30p (standardindstilling)	25 min.
 1080/30p	40 min.
 720/30p	50 min.
 iFrame 540/30p	15 min.
 480/30p	2 t 40 min.



* Enkelte videofiler kan ikke overstige 4 GB i størrelse eller 29 minutter i længde, selv når der er tilstrækkelig ledig plads på hukommelseskortet til en længere optagelse.

Den maksimale videolængde for en enkelt video vises på optageskærmen.





Optagelsen kan ophøre, inden en af grænserne nås, hvis kameraets temperatur bliver for høj.

- Du kan kontrollere længden på en video, som kan optages i den interne hukommelse (ca. 25 MB), ved at fjerne hukommelseskortet fra kameraet og derefter kontrollere den maksimale optagetid, som vises på skærmen under optagelse.

Optagelse af videoer i slowmotion og hurtigt gengivelse (HS-video)

Skift til optageindstilling → knappen MENU → menuikonet  → Videointstillinger → knappen 

HS-videoer (høj hastighed) kan optages. De dele af videoen, der optages med brug af HS-video, kan afspilles i langsom gengivelse med 1/4 eller 1/2 normal afspilningshastighed, eller i hurtigt gengivelse med to gange den normale afspilningshastighed.

1 Tryk på  eller  for at vælge en HS-videoindstilling ()75), og tryk på knappen .

- Når indstillingen er anvendt, skal du trykke på knappen MENU for at vende tilbage til optageskærmen.

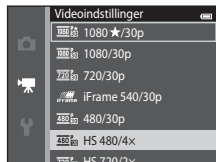

2 Tryk på knappen  (* videooptagelse) for at starte optagelsen.

- Videooptagelsen starter i indstillingen HS, når afkrydsningsfeltet **Åbn som HS-optagelse** i videomenuen er markeret.

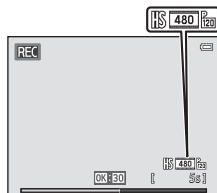

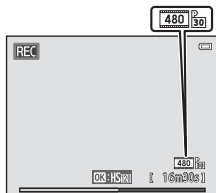

Under optagelse af HS-videoer

- Videoptagelsen starter ved normal hastighed, når afkrydsningsfeltet **Åbn som HS-optagelse** i videomenuen er markeret. Tryk på knappen  for at skifte til HS-videoptagelse på det tidspunkt, hvor kameraet skal optage slowmotion eller til hurtig gengivelse.



Under optagelse af videoer med normal hastighed

- Hvis en HS-video når den maksimale videolængde for HS-videoer ( 75), eller hvis der trykkes på knappen , skifter kameraet til videoptagelse med normal hastighed. Kameraet skifter mellem videoptagelse med normal hastighed HS-videoptagelse, hver gang der trykkes på knappen .
- Ved optagelse af HS-video ændres visningen af maksimal videolængde, og den resterende videolængde for HS-videoptagelse bliver vist.
- Videoindstillingerne ændres, når der skiftes mellem HS-videoptagelse og videoptagelse ved normal hastighed.

3 Tryk på knappen (* videoptagelse) for at afslutte optagelsen.

HS-video

Optagede film afspilles med cirka 30 billeder pr. sekund.

Hvis **Videoindstillinger** (74) er indstillet til $\frac{480}{30}$ **HS 480/4x** eller $\frac{720}{30}$ **HS 720/2x**, kan der optages videoer, der kan afspilles i slowmotion. I indstillingen $\frac{1080}{15}$ **HS 1080/0,5x** kan der optages videoer, der kan afspilles med to gange normal hastighed.

Dele optaget med $\frac{480}{30}$ **HS 480/4x**:

Højhastighedsoptagelse er mulig i op til ti sekunder, og den optagede del afspilles i slowmotion ved en hastighed, der er fire gange så langsom som normal hastighed.

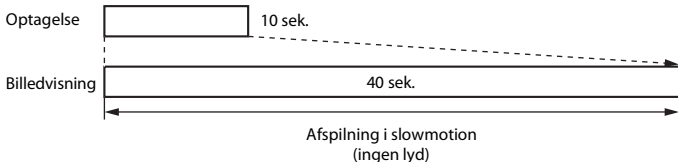

Dele optaget med $\frac{1080}{15}$ **HS 1080/0,5x**:

En video på op til ti minutter optages med henblik på afspilning med hurtig gengivelse. Afspilning er to gange hurtigere.

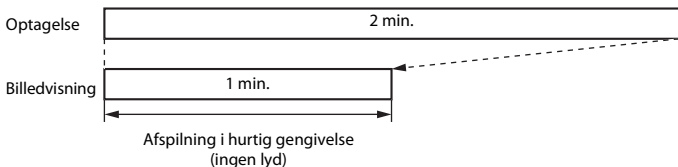

Åbn som HS-optagelse

Skift til optageindstilling → knappen **MENU** → menuikonet  → Åbn som HS-optagelse → knappen **OK**

Vælger, om kameraet skal optage videoer med normal hastighed eller HS-videoer (videoer i slowmotion eller til hurtigt gengivelse), når videooptagelsen starter.

Indstilling	Beskrivelse
Til (standardindstilling)	Optag HS-videoer, når videooptagelse begynder.
Fra	Optag videoer med normal hastighed, når videooptagelse begynder. Tryk på knappen OK for at skifte til HS-videooptagelse på det tidspunkt, hvor kameraet skal optage slowmotion eller til hurtigt gengivelse.

Autofokusindstilling



Skift til optageindstilling → knappen **MENU** → menuikonet  → Autofokusindstilling → knappen **OK**

Vælg, hvordan kameraet fokuserer i videoindstilling.

Indstilling	Beskrivelse
AF-S Enkelt AF (standardindstilling)	Fokus låses, når knappen  (videooptagelse) trykkes ned for at starte optagelse. Vælg dette, når afstanden mellem kameraet og motivet vil være nogenlunde konstant.
AF-F Konstant AF	Kameraet fokuserer kontinuerligt. Vælg dette, når afstanden mellem kameraet og motivet vil ændre sig betydeligt under optagelsen. Lyden af kameraets fokusering kan muligvis høres i den optagne video. Brug af Enkelt AF anbefales for at forhindre, at lyden fra kameraets fokusering forstyrrer optagelsen.

- Når der vælges en HS-videoindstilling i **Videoindstillinger**, fastsættes indstillingen til **Enkelt AF**.

Reduktion af vindstøj

Skift til optageindstilling → knappen **MENU** → menuikonet  → Reduktion af vindstøj → knappen 

Gør det muligt at reducere vindstøj under videooptagelse.

Indstilling	Beskrivelse
 Til	Reducerer den lyd, der dannes, når vinden passerer hen over mikrofonen. Bruges ved optagelse af videoer på steder med kraftig blæst. Andre lyde bliver muligvis vanskelige at høre under afspilning.
Fra (standardindstilling)	Reduktion af vindstøj er ikke aktiveret.

- Den aktuelle indstilling kan kontrolleres på kameraets skærm, når der optages (9). Der vises ikke noget ikon, når **Fra** er valgt.
- Når der vælges en HS-videoindstilling i **Videoindstillinger**, fastsættes indstillingen til **Fra**.

Opsætningsmenuen

Opstartsbillede

Tryk på knappen MENU → menuikonet  → Opstartsbillede → knappen 

Gør det muligt at konfigurere det opstartsbillede, der vises, når kameraet tændes.

Indstilling	Beskrivelse
Intet (standardindstilling)	Kameraet skifter til optage- eller billedvisningsindstilling uden at vise opstartsbilledet.
COOLPIX	Kameraet viser et opstartsbillede og skifter til optage- eller billedvisningsindstilling.
Vælg et billede	Viser et billede, der er blevet valgt som opstartsbillede. Når skærmen til valg af billede vises, skal du vælge et billede () og trykke på knappen  . <ul style="list-style-type: none">• Det valgte billede gemmes i kameraet og vises, når kameraet tændes, også selvom det originale billede slettes.• Billeder taget med en indstilling af Billedindstilling () på  4608x2592 med brug af Let panorama eller 3D-fotografering og kopier, der er oprettet med en størrelse på 320 x 240 eller derunder med funktionen Lille billede () eller beskæring (), kan ikke vælges.

Tidszone og dato

Tryk på knappen MENU → menuikonet ☰ → Tidszone og dato → knappen OK

Indstil kameraets ur.

Indstilling	Beskrivelse
Dato og klokkeslæt	<p>Denne indstilling indstiller kameraets ur til den aktuelle dato og det aktuelle klokkeslæt. Brug multivælgeren til at indstille dato og klokkeslæt på datoskærmen.</p> <ul style="list-style-type: none">• Vælg et punkt: Tryk på ► eller ◀ på multivælgeren (skifter mellem D, M, Å, time og minut).• Rediger dato og klokkeslæt: Tryk på ▲ eller ▼.• Anvend indstillingen: Vælg minutindstillingen, og tryk på knappen OK.
Datoformat	De tilgængelige datoformater er År/måned/dag , Måned/dag/år og Dag/måned/år .
Tidszone	Egen tidszone (🏠) kan angives, og sommertid aktiveres eller deaktiveres. Når Rejsedestination (➔) er valgt, beregnes tidsforskellen mellem rejsedestination og egen tidszone (🏠) automatisk, og dato og klokkeslæt i det valgte område bliver gemt. Dette kan være nyttigt, når man er på rejse.

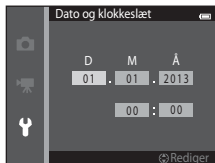

Valg af tidszone for rejsedestinationen

- 1 Brug multivælgeren til at vælge **Tidszone**, og tryk på knappen OK.

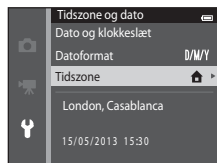

2 Vælg ➔ **Rejsedestination**, og tryk på knappen **OK**.

- Datoen og klokkeslættet på skærmen ændres i henhold til det aktuelt valgte område.

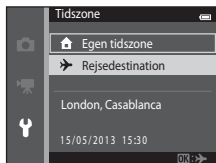

3 Tryk på ►.

- Skærmen til valg af rejsedestination vises.

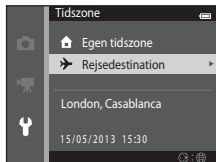

4 Tryk på ◀ eller ▶ for at vælge rejsedestinationens tidszone.

- Hvis sommertid er i kraft, skal du trykke på ▲ for at aktivere sommertidsfunktionen. ☀️ vises over kortet, og kameraets ur stilles en time frem. Tryk på ▼ for at deaktivere sommertidsfunktionen.
- Tryk på knappen **OK** for at anvende rejsedestinationens tidszone.
- Hvis den tidszone, du vil vælge, ikke er tilgængelig, skal du indstille det korrekte tidspunkt i **Dato og klokkeslæt**.
- Hvis du har valgt en tidszone for rejsedestination, vises ikonet 🌍 på skærmen, når kameraet er i optageindstilling.

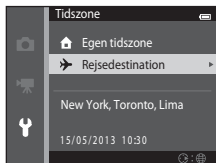
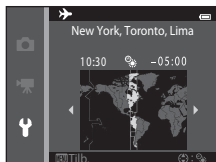

Egen tidszone

- For at skifte til egen tidszone skal du vælge **Egen tidszone** i trin 2 og trykke på knappen .
- For at ændre egen tidszone skal du trykke på **Egen tidszone** i trin 2 og følge samme fremgangsmåde som for **Rejsedestination** for at indstille egen tidszone.

Sommertid

Når sommertid starter eller slutter, skal du slå sommertidsfunktionen til eller fra på skærmen til valg af tidszone i trin 4.

Indfotografering af dato på billeder

Aktiver indstillingen **Datoindfotografering** (88) i opsætningsmenuen, når dato og klokkeslæt er indstillet. Når indstillingen **Datoindfotografering** er aktiveret, gemmes billederne med indfotograferet optagedato.

Skærmindstillinger



Tryk på knappen MENU → menuikonet  → Skærmindstillinger → knappen 

Indstil funktionerne nedenfor.

Indstilling	Beskrivelse
Billedinfo.	Vælg informationsvisning på skærmen under optagelse og billedvisning.
Billedvisning	Denne indstilling bestemmer, om det optagede billede vises umiddelbart efter optagelsen. Standardindstillingen er Til .
Lysstyrke	Vælg blandt fem indstillinger for skærmens lysstyrke. Standardindstillingen er 3 .

Billedinfo.

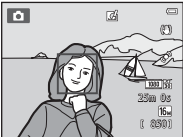
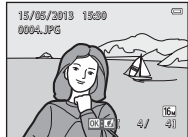
Vælg, om billedinformationen skal vises på skærmen.

	Optageindstilling	Billedvisningsindstilling
Vis info.		
Auto info. (standardindstilling)	De aktuelle indstillinger og betjeningsguides vises som i Vis info. Hvis der ikke udføres nogen handlinger i et par sekunder, skjules oplysningerne som i Skjul info. Oplysningerne vil blive vist igen, når den næste handling udføres.	
Skjul info.		

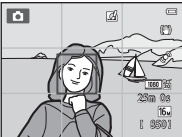
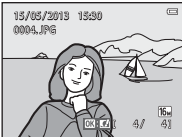
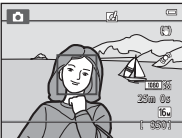
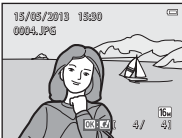
	Optageindstilling	Billedvisningsindstilling
Gitterlinjer+auto info.	 <p>Ud over de oplysninger, der vises med Auto info., vises der gitterlinjer som hjælp ved komponering af billeder. De vises ikke, mens der optages videoer.</p>	 <p>De aktuelle indstillinger eller den aktuelle betjeningsguide vises som i Auto info.</p>
Videoramme+auto info	 <p>Ud over informationer, der vises med Auto info., vises der også en ramme, før optagelsen begynder, som angiver det område, der vil blive optaget ved videooptagelse. De vises ikke, mens der optages videoer.</p>	 <p>De aktuelle indstillinger eller den aktuelle betjeningsguide vises som i Auto info.</p>



✓ Bemærkninger om skærmindstillinger

Når **Hurtige effekter** (👉56) er indstillet til **Til**, er **Billedvisning** fast indstillet til **Til**.

🔋 Batteriniveau



Når batteriniveauet er lavt, vises  altid uanset indstillingen **Billedinfo.**

Datoindfotografering (Indfotografering af dato og klokkeslæt)

Tryk på knappen MENU → menuikonet  → Datoindfotografering → knappen 

Dato og klokkeslæt for en optagelse kan indfotograferes på billederne, mens der optages, hvilket gør det muligt at udskrive oplysningerne på en printer, der ikke understøtter datoudskrivning (63).



Indstilling	Beskrivelse
 Dato	Dato indfotograferes på billeder.
 Dato og klokkeslæt	Dato og klokkeslæt indfotograferes ikke på billeder.
Fra (standardindstilling)	Dato og klokkeslæt indfotograferes ikke på billederne.

Den aktuelle indstilling for datoindfotografering angives med et ikon under optagelsen (9). Der vises ikke nogen indikator, når **Fra** er valgt.

Bemærkninger om datoindfoto­grafering

- Indfoto­graferede datoer udgør en permanent del af billeddataene og kan ikke slettes. Datoen og klokkeslættet kan ikke indfoto­graferes på billeder, efter at de er taget.
- Datoen kan ikke indfoto­graferes i følgende situationer:
 - Når du bruger motivindstillingen **Aftenportræt** (når **Håndholdt** er valgt), **Aftenlandskab** (når **Håndholdt** er valgt), **Let panorama** eller **3D-fotografering**
 - Når den kontinuerlige optageindstilling (68) er **Præ-optagelsesbuffer, Kontinuerlig H: 120 bps** eller **Kontinuerlig H: 60 bps**
 - Ved optagelse af videoer
- Det kan være svært at læse datoer, som indfoto­graferes ved indstillingen **Billedindstilling** (40) for **VGA 640×480**. Vælg en **Billedindstilling** på **2M 1600×1200** eller større, når du bruger datoindfoto­grafering.
- Datoen gemmes i det format, der er valgt i opsætningsmenuens punkt **Tidszone og dato** (20, 83).

Datoindfoto­grafering og udskriftsbestilling

Ved udskrivning med en DPOF-kompatibel printer, der kan udskrive optagedatoen og optageinformation, kan du bruge indstillingen **Udskriftsbestilling** (60) til at udskrive denne information på billederne, selvom funktionen **Datoindfoto­grafering** var indstillet til **Fra** på optagetidspunktet.

Modv. rystelser (VR)

Tryk på knappen MENU → menuikonet  → Modv. rystelser (VR) → knappen 

Nedbringer virkningerne fra kamerarystelser under optagelse. Vibrationsreduktion (VR) reducerer slør, der skyldes mindre håndbevægelser, også kaldet kamerarystelser, der ofte opstår, ved optagelse med zoom eller lang lukkertid. Virkningen af kamerarystelser reduceres ikke kun, når du tager stillbilleder, men også når du optager video.

Indstil **Modv. rystelser (VR)** til **Fra**, når du bruger et stativ til at stabilisere kameraet under optagelse.

Indstilling	Beskrivelse
 Til (standardindstilling)	Vibrationsreduktion (VR) er aktiveret.
Fra	Modv. rystelser (VR) er deaktiveret.

Den aktuelle indstilling kan kontrolleres på kameraets skærm, når der optages (9). Der vises ikke noget ikon, når **Fra** er valgt.

Bemærkninger om modvirkelse af rystelser

- Når du har tændt for kameraet eller skiftet fra billedvisningsindstilling til optageindstilling, skal du vente, til hele skærmen til optageindstilling vises, før du begynder at tage billeder.
- De billeder, der vises på kameraets skærm umiddelbart efter optagelsen, ser muligvis slørede ud. Dette skyldes den måde, som modvirkning af rystelser (VR) fungerer på.
- Modv. rystelser (VR) kan muligvis ikke eliminere effekten af kamerarystelser fuldstændigt i visse situationer.
- Når **Stativ** er valgt i motivindstillingen **Aftenlandskab** eller **Aftenportræt**, er vibrationsreduktion (VR) slået fra.

Bevægelsesreg.

Tryk på knappen MENU → menuikonet  → Bevægelsesreg. → knappen 

Aktiver bevægelsesregistrering for at reducere effekten af motivbevægelse og kamerarystelser ved optagelse af stillbilleder.

Indstilling	Beskrivelse
 Auto (standardindstilling)	<p>Når kameraet registrerer motivbevægelse eller kamerarystelse, øges ISO-følsomheden, og lukkertiden sættes automatisk ned for at reducere sløring. Bevægelsesregistrering fungerer dog ikke i følgende situationer:</p> <ul style="list-style-type: none">• Når flashen udløses• Når Kontinuerlig () er indstillet til andet end Enkelt i  (autoindstilling)• Når ISO-følsomhed () er indstillet til andet end Auto i  (autoindstilling)• Når Valg af AF-punkt () er indstillet til Følg motiv i  (autoindstilling)• I de følgende motivindstillinger: Sport (), Aftenportræt (), Skumring/morgengry (), Aftenlandskab (), Museum (), Fyrværkeri (), Modlys (), Let panorama (), Kæledyrportræt () og 3D-fotografering ()• Når Smil-timer () er valgt for Til (kontinuerlig) eller Til (BSS) i indstillingen Smart-portræt
Fra	Bevægelsesregistrering er deaktiveret.

Den aktuelle indstilling kan kontrolleres på kameraets skærm, når der optages ()9.

Når kameraet registrerer kamerarystelser eller bevægelse i motivet, gøres lukkertiden kortere, og ikonet for bevægelsesregistrering bliver grønt. Der vises ikke noget ikon, når **Fra** er valgt.



Bemærkninger om Bevægelsesreg.

- Bevægelsesregistrering kan muligvis ikke helt forhindre virkningen af motivbevægelse og kamerarystelser i alle situationer.
- Bevægelsesregistrering fungerer muligvis ikke, hvis motivet bevæger sig meget eller er for mørkt.
- Billeder, der er taget med bevægelsesregistrering, kan se lidt "grovkornede" ud.

AF-hjælpelys

Tryk på knappen MENU → menuikonet  → AF-hjælpelys → knappen 



Aktiverer eller deaktiverer AF-hjælpelys, der støtter autofokusfunktionen, hvis motivet er dårligt belyst.

Indstilling	Beskrivelse
AUTO Auto (standardindstilling)	AF-hjælpelyset bruges til at lette fokuseringen, hvis motivet er svagt belyst. Hjælpelyset har en rækkevidde på cirka 3,0 m ved maksimal vidvinkelposition og cirka 2,0 m ved maksimal telefotoposition. Bemærk, at for nogle motivindstillinger (såsom Museum ()45) og Kæledyrspor ()48)) eller fokuspunkter tændes AF-hjælpelyset muligvis ikke, selvom Auto er valgt.
Fra	AF-hjælpelyset lyser ikke. Kameraet kan muligvis ikke fokusere ved svag belysning.





Digital zoom

Tryk på knappen MENU → menuikonet  → Digital zoom → knappen 

Slå digital zoom til eller fra.

Indstilling	Beskrivelse
Til (standardindstilling)	Når kameraet er zoomet ind til maksimal optisk zoom, kan du aktivere digital zoom ved at dreje zoomknappen mod T () og holde den der ( 29).
Fra	Digital zoom vil ikke blive aktiveret.

Bemærkninger om Digital zoom

- Når digital zoom er i funktion, fokuserer kameraet på området midt i billedet.
- Du kan ikke bruge digital zoom i følgende situationer.
 - Når **Kontinuerlig** (45) er indstillet til **Sportsmosaik 16** i  (autoindstilling)
 - Når **Valg af AF-punkt** (51) er indstillet til **Følg motiv** i  (autoindstilling)
 - Når **Auto motivvælger**, **Portræt**, **Aftenportræt**, **Aftenlandskab**, **Modlys** (når **HDR** er indstillet til **Til**), **Let panorama**, **Kæledyrportræt** eller **3D-fotografering** er valgt i motivindstilling
 - Når indstillingen Smart-portræt er valgt

Lydindstillinger

Tryk på knappen MENU → menuikonet  → Lydindstillinger → knappen 

Vælg denne indstilling for at justere følgende lydindstillinger.

Indstilling	Beskrivelse
Lyd ved betjening	Vælg Til (standardindstilling) eller Fra . Når du har valgt Til , høres der et bip, når handlinger gennemføres, to bip, når kameraet har indstillet fokus på et motiv, og tre bip, hvis der registreres en fejl. Startlyden afspilles også, når kameraet tændes.
Lukkerlyd	Vælg Til (standardindstilling) eller Fra . Lukkerlyden deaktiveres, når du bruger en kontinuerlig optageindstilling eller ved optagelse af videoer, selvom Til er valgt.



Bemærkninger om lydindstillinger

Lyd ved betjening og lukkerlyd deaktiveres, når motivindstillingen **Kæledyrsportræt** anvendes.

Auto sluk



Tryk på knappen MENU → menuikonet  → Auto sluk → knappen 

Hvis der ikke udføres nogen handlinger i et angivet tidsrum, slukkes skærmen, og kameraet skifter til standbyindstilling (25).

Denne indstilling bestemmer, hvor lang tid der går, før kameraet skifter til standbyindstilling. Du kan vælge **30 sek.**, **1 min.** (standardindstilling), **5 min.** eller **30 min.**



Når skærmen er blevet slukket for at spare strøm

- Når kameraet er i standbyindstilling, blinker tændt-lampen.
- Hvis der ikke udføres nogen handlinger i yderligere tre minutter, slukkes kameraet automatisk.
- Når tændt-lampen blinker, tændes skærmen, hvis der trykkes på en af følgende knapper: afbryder, udløserknop, knappen , knappen  eller knappen  (videooptagelse)



Bemærkninger om autoslukning

- Den tid, der må gå, før kameraet skifter til standbyindstilling, indstilles fast i følgende situationer:
 - Når en menu vises: mindst tre minutter (eller **5 min.** eller **30 min.**, hvis disse indstillinger er valgt)
 - Under afspilning af lysbilledshow: op til 30 minutter
 - Når lysnetadapteren EH-62G er tilsluttet: 30 minutter
 - Når et A/V-kabel eller HDMI-kabel er tilsluttet: 30 minutter
- Kameraet skifter ikke til standbyindstilling efter overførsel af billeder med et Eye-Fi-kort.

Formater hukommelse/Formater kort

Tryk på knappen MENU → menuikonet ☰ → Formater hukommelse/Formater kort → knappen OK

Brug denne indstilling til at formatere den indbyggede hukommelse eller et hukommelseskort. **Ved formatering af den indbyggede hukommelse eller hukommelseskort slettes alle data permanent. Data, der er blevet slettet, kan ikke gendannes.** Sørg for at overføre alle vigtige billeder til en computer inden formateringen.

Formatering af den indbyggede hukommelse

Du kan formatere den indbyggede hukommelse ved at tage hukommelseskortet ud af kameraet. Indstillingen **Formater hukommelse** vises i opsætningsmenuen.

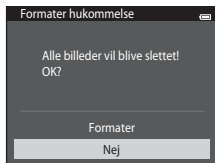

Formatering af hukommelseskort

Et hukommelseskort kan formateres, når det er sat i kameraet. Indstillingen **Formater kort** vises i opsætningsmenuen.

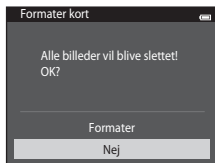



Bemærkninger om formatering af den indbyggede hukommelse og hukommelseskort

- Albumikonindstillinger (📷) nulstilles til deres standardindstillinger (antal ikoner), når den indbyggede hukommelse eller hukommelseskort formateres.
- Du må ikke slukke kameraet eller åbne dækslet til batterikammeret/hukommelseskortet under formateringen.
- Første gang du indsætter et hukommelseskort, der har været brugt i en anden enhed, i dette kamera, skal du formatere det med dette kamera.

Sprog/Language

Tryk på knappen MENU → menuikonet ☰ → Sprog/Language → knappen ⌘

Vælg ét blandt 34 sprog til visning af kameraets menuer og meddelelser.

Čeština	Tjekkisk
Dansk	Dansk
Deutsch	Tysk
English	(standardindstilling)
Español	Spansk
Ελληνικά	Græsk
Français	Fransk
Indonesia	Indonesisk
Italiano	Italiensk
Magyar	Ungarsk
Nederlands	Hollandsk
Norsk	Norsk
Polski	Polsk
Português (BR)	Brasiliansk portugisisk
Português (PT)	Europæisk portugisisk
Русский	Russisk
Română	Rumænsk

Suomi	Finsk
Svenska	Svensk
Tiếng Việt	Vietnamesisk
Türkçe	Tyrkisk
Українська	Ukrainsk
عربي	Arabisk
বাংলা	Bengalsk
简体中文	Forenklet kinesisk
繁體中文	Traditionelt kinesisk
हिन्दी	Hindi
日本語	Japansk
한글	Koreansk
मराठी	Marathi
فارسی	Persisk
தமிழ்	Tamilisk
తెలుగు	Telugu
ภาษาไทย	Thai

Tv-indstillinger

Tryk på knappen **MENU** → menuikonet **Y** → Tv-indstillinger → knappen **OK**

Juster indstillingerne for tilslutning til et tv.

Indstilling	Beskrivelse
Videostandard	Vælg mellem NTSC og PAL .
HDMI	Vælg en opløsning for HDMI-udgang fra Automatisk (standardindstilling), 480p , 720p eller 1080i . Når Automatisk er valgt, bliver den bedst egnede indstilling for det tv, som kameraet er tilsluttet, automatisk valgt blandt 480p , 720p eller 1080i .
HDMI-enhedsstyring	Vælg, om kameraet kan modtage signaler fra et tv, der understøtter HDMI-CEC-standarden, når det er sluttet til tv'et via HDMI. Når Til (standardindstilling) vælges, kan tv'ets fjernbetjening bruges til at styre kameraet under visning. Du kan finde flere oplysninger i "Brug af en tv-fjernbetjening (HDMI-enhedsstyring)" (6028).
HDMI 3D-udgang	Indstil den metode, der bruges til at sende 3D-billeder, der er optaget med dette kamera, til HDMI-enheder. Vælg Til (standardindstilling) for at vise 3D-billeder i 3D.



HDMI og HDMI-CEC

HDMI (High-Definition Multimedia Interface) er en multimediegrænseflade. HDMI-CEC (HDMI-Consumer Electronics Control) gør det muligt for kompatible enheder at fungere sammen.



Oplad via computer

Tryk på knappen MENU → menuikonet  → Oplad via computer → knappen 

Vælg, om det batteri, der er sat i kameraet, skal oplades eller ej, når kameraet sluttes til en computer via USB-kablet (86).

Indstilling	Beskrivelse
AUTO Auto (standardindstilling)	Når kameraet sluttes til en computer, der er tændt, oplades det batteri, der sidder i kameraet, med strøm fra computeren.
Fra	Batteriet i kameraet oplades ikke, når kameraet sluttes til en computer.

Bemærkninger om opladning via forbindelse til en computer

- Batteriet kan ikke oplades, og data kan ikke overføres, hvis kameraet sluttes til en computer, før kameraets skærmsprog samt dato og klokkeslæt er blevet indstillet (20). Hvis kameraets urbatteri (22) er afladet, skal dato og klokkeslæt nulstilles, før batteriet kan oplades, eller billeder kan overføres via forbindelse til en computer. I dette tilfælde skal du bruge opladningsadapteren EH-70P (16) til at oplade batteriet og derefter indstille kameraets dato og klokkeslæt.
- Hvis kameraet slukkes, stopper opladningen også.
- Hvis computeren skifter til dvaleindstilling, vil opladningen standse, og kameraet slukkes muligvis.
- Når du afbryder kameraet fra computeren, skal du slukke kameraet og derefter afbryde USB-kablet.
- Det tager cirka 3 timer og 15 minutter at oplade et helt fladt batteri. Opladningen tager længere tid, når der overføres billeder, mens batteriet oplades.
- Når kameraet sluttes til en computer, starter der muligvis et program, som er installeret på computeren, f.eks. Nikon Transfer 2. Hvis du kun har sluttet kameraet til computeren for at oplade batteriet, skal du afslutte dette program.
- Kameraet slukkes automatisk, hvis der ikke er kommunikation med computeren i 30 minutter, efter at batteriet er færdig med at oplade.
- Afhængigt af computerens specifikationer, indstillinger, strømforsyning og anvendelse kan det være umuligt at oplade batteriet via en computerforbindelse, mens det sidder i kameraet.

Bemærkninger om tilslutning af kameraet til en printer

- Batteriet kan ikke oplades ved at slutte det til en printer, selvom printeren understøtter PictBridge-standarden.
- Når der er valgt **Auto** i **Oplad via computer**, er det muligvis ikke muligt at udskrive billeder med direkte forbindelse fra kameraet til visse printere. Hvis opstartsskærmen PictBridge ikke vises på skærmen, når kameraet er sluttet til en printer og tændt, skal du slukke for kameraet og afbryde USB-kablet. Indstil **Oplad via computer** til **Fra**, og slut kameraet til printeren igen.

Opladelampen





Følgende tabel forklarer opladelampens status, når kameraet er sluttet til en computer.

Status	Beskrivelse
Blinker langsomt (grøn)	Batteriet lades op.
Slukket	Batteriet lades ikke op. Hvis opladelampen skifter fra langsomt blink (grøn) til slukket, mens tænd-lampen lyser, er opladningen fuldført.
Blinker hurtigt (grøn)	<ul style="list-style-type: none">• Temperaturen egner sig ikke til opladning. Oplad batteriet indendørs ved en omgivelsestemperatur på 5 °C til 35 °C.• Et USB-kabel er ikke tilsluttet korrekt, eller batteriet er defekt. Sørg for, at USB-kablet er tilsluttet korrekt, og udskift batteriet, hvis det er nødvendigt.• Computeren er i dvaleindstilling og leverer ikke strøm. Få computeren ud af dvaleindstillingen.• Batteriet kan ikke oplades, fordi computeren ikke kan levere strøm til kameraet på grund af computerens indstillinger eller dens specifikationer.

Blinkeadvarel

Tryk på knappen MENU → menuikonet  → Blinkeadvarel → knappen 

Vælg, om kameraet skal registrere personer, som blinker under brug af ansigtsregistrering (73) ved optagelse i følgende indstillinger:

-  (autoindstilling) (når **Ansigtsprioritet** (51) er valgt som indstilling af AF-metode)
- Motivindstillingen **Auto motivvælger** (41), **Portræt** (41) eller **Aftenportræt** (42)

Indstilling	Beskrivelse
Til	Når kameraet registrerer, at et eller flere ansigter muligvis blinkede på et billede, der er taget med ansigtsregistrering, vises skærmen Lukkede øjne? på skærmen. Det ansigt, der måske blinkede, da lukkeren blev udløst, indrammes af en gul ramme. Sker dette, skal du kontrollere billedet og afgøre, om billedet skal tages om. Du kan finde flere oplysninger i "Skærmen Blinkeadvarel" ( 103).
Fra (standardindstilling)	Blinkeadvarel er deaktiveret.

Bemærkninger om blinkeadvarel

Blinkeadvarel fungerer ikke ved andre kontinuerlige indstillinger end **Enkelt** (45).

Skærmen Blinkadvarel

Når skærmen **Lukkede øjne?** til højre vises, er nedenstående betjeninger tilgængelige.

Hvis der ikke udføres nogen handlinger i nogle sekunder, vender kameraet automatisk tilbage til optageindstilling.



Funktion	Betjening	Beskrivelse
Forstørre det registrerede ansigt, som blinkede	T (Q)	Drej zoomknappen over på T (Q).
Skifte til fuldskræmsvisning	W (Q)	Drej zoomknappen over på W (Q).
Vælge det ansigt, der skal vises		Hvis kameraet registrerer, at mere end én person blinkede, skal du trykke på ◀ eller ▶ for at skifte visning til et andet ansigt.
Slette billedet		Tryk på knappen .
Skifte til optageindstilling		Tryk på knappen eller udløserknappen.

Wi-Fi-indstillinger

Tryk på knappen **MENU** → menuikonet **Y** → Wi-Fi-indstillinger → knappen **OK**

Konfigurer Wi-Fi-indstillingerne (trådløst LAN) til forbindelse mellem kameraet og en smart-enhed.

Indstilling	Beskrivelse
Wi-Fi-netværk	Ved trådløs forbindelse mellem kameraet og en smart-enhed skal du indstille Wi-Fi-netværk til Til . Standardindstillingen er Fra . Du kan finde flere oplysninger i "Brug af Wi-Fi-funktionen (trådløst LAN)" (107).
SSID	Skift SSID. Det SSID, der er konfigureret her, vises på smart-enheden. Indstil et 1 til 24 tegn langt alfanumerisk SSID.
Verificering/kryptering	Vælg, om kommunikationen mellem kameraet og den tilsluttede smart-enhed skal krypteres. Kommunikationen krypteres, ikke, når Åbn (standardindstilling) er valgt.
Adgangskode	Indstil adgangskoden. Indstil en 8 til 16 tegn lang alfanumerisk adgangskode.
Kanal	Vælg den kanal, der bruges til trådløse forbindelser.
Aktuelle indstillinger	Vis de aktuelle indstillinger.
Gendan fabriksindstillinger	Gendan Wi-Fi-indstillingerne til deres standardværdier.

Betjening af tastaturet til tekstindtastning

- Tryk på ▲, ▼, ◀ eller ▶ for at vælge alfanumeriske tegn. Tryk på knappen **OK** for at indsætte det valgte tegn i tekstfeltet og flytte markøren til den næste plads.
- Du kan flytte markøren i den gemte tekst ved at vælge ← eller → på tastaturet og trykke på knappen **OK**.
- Du kan slette et tegn ved at trykke på knappen **🗑**.
- Indstillingen anvendes ved at vælge ↵ på tastaturet og trykke på knappen **OK**.

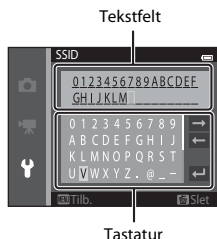



✓ Bemærkninger om Wi-Fi-netværk

Wi-Fi-netværk kan ikke vælges i følgende situationer:

- Når et HDMI-, USB- eller audio-/videokabel er forbundet til kameraet
- Når der ikke er indsat hukommelseskort i kameraet
- Når der er indsat et Eye-Fi-kort i kameraet
- Når indikatoren for batteriniveau på skærmen viser **🔋**

Eye-Fi-overførsel

Tryk på knappen MENU → menuikonet  → Eye-Fi-overførsel → knappen 



Indstilling	Beskrivelse
 Aktiver (standardindstilling)	Overfør billeder oprettet af kameraet til en forvalgt destination.
 Deaktiver	Der vil ikke blive overført billeder.

Bemærkninger om Eye-Fi-kort



- Bemærk, at billederne ikke vil blive overført, hvis signalstyrken er utilstrækkelig, selvom **Aktiver** er valgt.
- Vælg **Deaktiver** i områder, hvor trådløse enheder er forbudt.
- Se betjeningsvejledningen til Eye-Fi-kortet for flere oplysninger. I tilfælde af funktionsfejl skal du kontakte kortets producent.
- Kameraet kan bruges til at slå Eye-Fi-kort til og fra, men understøtter muligvis ikke andre Eye-Fi-funktioner.
- Kameraet er ikke kompatibelt med den endeløse hukommelsesfunktion. Hvis denne er indstillet på en computer, skal du deaktivere funktionen. Hvis den endeløse hukommelsesfunktion er aktiveret, vises antallet af optagede billeder måske ikke korrekt.
- Eye-Fi-kort er udelukkende til brug i købslandet. Overhold alle lokale love vedrørende trådløse enheder.
- Hvis indstillingen efterlades som **Aktiver**, kan batteriet forholdsvis hurtigt blive tømt.

Eye-Fi-kommunikations-indikator

Kommunikationsstatus for Eye-Fi-kortet i kameraet kan kontrolleres på skærmen .





-  **Eye-Fi-overførsel** indstilles til **Deaktiver**.
-  (lys): Eye-Fi-overførsel aktiveres, venter på at starte overførsel.
-  (blinker): Eye-Fi-overførsel aktiveret, overfører data.
- : Eye-Fi-overførsel aktiveret, men ingen billeder er tilgængelige for overførsel.
- : Der er opstået en fejl. Kameraet kan ikke styre Eye-Fi-kortet.

Nulstil alle









Tryk på knappen MENU → menuikonet  → Nulstil alle → knappen 

Når **Nulstil** er valgt, gendannes kameraets standardindstillinger.

Grundlæggende optagefunktioner

Indstilling	Standardværdi
Flashindstilling ( 57)	Auto
Selvudløser ( 60)	Fra
Makroindstilling ( 62)	Fra
Eksponeringskompensation ( 64)	0,0

Optagemenu

Indstilling	Standardværdi
Billedindstilling ( 40)	 4608x3456
Hvidbalance ( 42)	Auto
Kontinuerlig ( 45)	Enkelt
ISO-følsomhed ( 49)	Auto
Farveindstillinger ( 50)	Standardfarve
Valg af AF-punkt ( 51)	Målsøgende AF
Autofokusindstilling ( 55)	Enkelt AF
Hurtige effekter ( 56)	Til

Motivprogram

Indstilling	Standardværdi
Motivprogramindstilling i menuen til valg af optageindstilling (📖40)	Auto motivvælger
Aftenportræt (📖42)	Håndholdt
Aftenlandskab (📖44)	Håndholdt
Justering af farveglød i indstillingen Mad (📖45)	Centervægtet
HDR i motivindstillingen Modlys (📖46)	Fra
Let panorama (📖47)	Normal (180°)
Kontinuerlig optagelse i indstillingen Kæledyrsportræt (📖48)	Kontinuerlig
Kæledyrsportr. auto udl. i indstillingen Kæledyrsportræt (📖48)	📺

Indstillingen Specialeffekter

Indstilling	Standardværdi
Indstillingen Specialeffekter i menuen til valg af optageindstilling (📖51)	Softfilter

Menuen Smart-portræt

Indstilling	Standardværdi
Blødere hudtone (🔘57)	Normal
Smil-timer (🔘58)	Til (BSS)
Undgå lukkede øjne (🔘59)	Fra

Videomenu

Indstilling	Standardværdi
Videoinstillinger (🔘74)	1080★/30p
Åbn som HS-optagelse (🔘80)	Til
Autofokusindstilling (🔘80)	Enkelt AF
Reduktion af vindstøj (🔘81)	Fra

Opsætningsmenu

Indstilling	Standardværdi
Opstartsbillede (🔍82)	Intet
Billedinfo. (🔍86)	Auto info.
Billedvisning (🔍86)	Til
Lysstyrke (🔍86)	3
Datoindfotografering (🔍88)	Fra
Modv. rystelser (VR) (🔍90)	Til
Bevægelsesreg. (🔍91)	Auto
AF-hjælpelys (🔍92)	Auto
Digital zoom (🔍93)	Til
Lyd ved betjening (🔍94)	Til
Lukkerlyd (🔍94)	Til
Auto sluk (🔍95)	1 min.
HDMI (🔍99)	Automatisk
HDMI-enhedsstyring (🔍99)	Til
HDMI 3D-udgang (🔍99)	Til
Oplad via computer (🔍100)	Auto
Blinkeadvarel (🔍102)	Fra
Wi-Fi-netværk (🔍104)	Fra
SSID (🔍104)	NikonS6500xxxxxxxx
Verificering/kryptering (🔍104)	Åbn
Adgangskode (🔍104)	NikonCoolpix
Kanal (🔍104)	1
Eye-Fi-overførsel (🔍106)	Aktiver

Andre

Indstilling	Standardværdi
Papirstørrelse (🔍32, 🔍34)	Standard
Billedinterval for lysbilledshow (🔍64)	3 sek.
Sekvensvisningsindstill. (🔍73)	Kun nøglebillede

- Når du vælger **Nulstil alle**, slettes det aktuelle filnummer (🔍111) også i hukommelsen. Nummerering fortsætter fra det laveste nummer, der findes. Hvis du vil nulstille filnummereringen til "0001", skal du slette alle billeder gemt i den indbyggede hukommelse eller på hukommelseskortet (📄34), før du vælger **Nulstil alle**.
- Følgende indstillinger i menuerne forbliver uændrede, når menuerne nulstilles med **Nulstil alle**.
Optagemenu: Forudind. manuel data (🔍43) indhentet til **Hvidbalance**
Billedvisningsmenu: Vælg nøglebillede (🔍73)
Opsætningsmenu: Tidszone og dato (🔍83), Sprog/Language (🔍98) og Videostandard (🔍99) under **Tv-indstillinger**
Andre: Albumikon for favoritbilleder (🔍9)

Firmwareversion

Tryk på knappen MENU → menuikonet 🖱 → Firmwareversion → knappen OK

Få vist kameraets aktuelle firmwareversion.

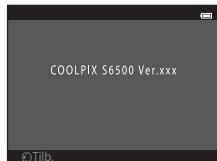

Fil- og mappenavn

Billeder, videoer eller billedkommentarer tildeles filnavn på følgende måde.

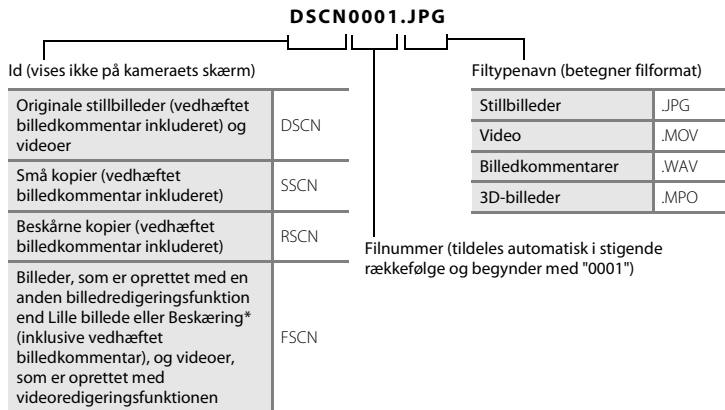





* Inklusive billeder redigeret med funktionen Hurtige effekter (📖39) i 📷 (autoindstilling)

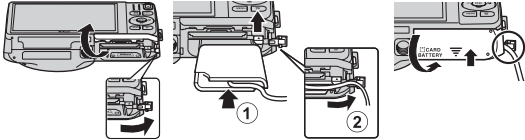



- Filer gemmes i mapper navngivet med et mappenummer efterfulgt af "NIKON" (f.eks. "100NIKON"). Når antallet af filer i en mappe når 9999, oprettes en ny mappe. Filnumrene tildeles automatisk startende med "0001".
- Filnavne på billedkommentarer har samme id og filnummer som det billede, som billedkommentaren er tilknyttet.
- Filer, der kopieres med **Kopier>Valgte billeder**, kopieres til den aktuelle mappe, hvor de tildeles nye filnumre i stigende rækkefølge – der begyndes med det højeste filnummer i hukommelsen. **Kopier>Alle billeder** kopierer alle mapper fra kildemediet, filnavne ændres ikke, men der tildeles nye mappenumre i stigende rækkefølge – der begyndes med det højeste mappenummer fra destinationsmediet (🔗71).













- En enkelt mappe kan indeholde op til 200 billeder; hvis den aktuelle mappe allerede indeholder 200 billeder, oprettes en ny mappe, som nummereres et nummer højere end det aktuelle mappennummer, næste gang et billede optages. Hvis den aktuelle mappe har nummer 999 og indeholder 200 billeder eller et billede med nummer 9999, kan der ikke gemmes flere billeder, før den indbyggede hukommelse eller hukommelseskortet formateres (0096), eller der isættes et nyt hukommelseskort.







Batterilader	Batterioplader MH-66 (Opladningstid når der ikke er batteriladning tilbage: Ca. 1 t 50 min.)
Lysnetadapter	Lysnetadapter EH-62G (tilsluttes som vist)  <p>Kontroller, at lysnetadapterens ledning sidder korrekt i stikket til lysnetadapteren og batterikammerets riller, før du lukker batterikammer-/ hukommelseskortdækslet. Hvis noget af ledningen løber uden for rillerne, kan dæksel eller ledning blive beskadiget, når dækslet lukkes.</p>



Fejlmeddelelser





Skærm	Årsag/løsning	
 (blinker)	Uret er ikke indstillet. Indstil dato og klokkeslæt.	 83
Batteriet er fladt.	Oplad eller udskift batteriet.	14, 16
Batteritemperaturen er for høj. Kameraet slukkes.	Batteriets temperatur er høj. Sluk kameraet, og lad batteriet køle af, før det bruges igen. Efter fem sekunder forsvinder denne meddelelse, skærmen slukkes, og tændt-lampen blinker hurtigt. Når lampen har blinket i tre minutter, slukkes kameraet automatisk. Du kan også slukke kameraet ved at trykke på afbryderen.	25
Kameraet slukkes for at undgå overophedning.	Kameraet er blevet varmt indvendigt. Sluk kameraet, og lad batteriet køle af, før det bruges igen.	–
 (● blinker rødt)	Kameraet kan ikke fokusere. <ul style="list-style-type: none">• Fokuser igen.• Brug fokuslås.	30, 76 77
Vent, indtil kameraet er færdigt med at optage.	Kameraet kan ikke udføre andre handlinger, før lagringen er fuldført. Vent, indtil meddelelsen forsvinder automatisk fra skærmen, når lagringen er færdig.	–
Hukommelseskortet er skrivebeskyttet.	Kontakten til skrivebeskyttelse er i "låst" position. Slå kontakten til skrivebeskyttelse over på "skrive".	–







Skærm	Årsag/løsning	
Ikke tilgængelig, hvis Eye-Fi-kortet er låst.	Eye-Fi-kortets skrivebeskyttelsesknop er i "låse"-position. Skyd skrivebeskyttelsesknappen over på "skrive".	–
	Der opstod en fejl under læsning af Eye-Fi-kort. <ul style="list-style-type: none"> • Kontroller, at stikkene er rene. • Kontroller, at Eye-Fi-kortet er indsat korrekt. 	18
Dette kort kan ikke bruges. Kortet kan ikke læses.	Der opstod en fejl under læsning af hukommelseskortet. <ul style="list-style-type: none"> • Brug et godkendt kort. • Kontroller, at stikkene er rene. • Kontroller, at hukommelseskortet vender korrekt. 	18,  22
Kortet er ikke formateret. Formater kort? Ja Nej	Hukommelseskortet er ikke blevet formateret til brug i COOLPIX S6500. Formatering sletter alle data, der er gemt på hukommelseskortet. Hvis du har brug for at beholde kopier af nogle af billederne, skal du vælge Nej og gemme kopier på en computer eller et andet medie, før du formaterer hukommelseskortet. Vælg Ja , og tryk på knappen  for at formatere hukommelseskortet.	 5
Mangler hukommelse.	Hukommelseskortet er fuldt. <ul style="list-style-type: none"> • Vælg en mindre billedstørrelse. • Slet billeder. • Isæt et nyt hukommelseskort. • Fjern hukommelseskortet, og brug den indbyggede hukommelse. 	68,  40 34, 100 18 19

Skærm	Årsag/løsning	
Billedet kan ikke gemmes.	Der opstod en fejl under lagring af billede. Formater den indbyggede hukommelse eller hukommelseskortet.	 96
	Kameraet er løbet tør for filmumre. Sæt et nyt hukommelseskort i, eller formater den indbyggede hukommelse eller hukommelseskortet.	 96,  111
	Billedet kan ikke bruges som opstartsbillede. De følgende billeder kan ikke registreres som opstartsbillede. <ul style="list-style-type: none"> • Billeder taget med en indstilling af Billedindstilling på  4608x2592 • Billeder taget med Let panorama og 3D-fotografering • Billeder, der er reduceret til størrelsen 320 x 240 eller mindre ved hjælp af beskæring eller redigering af lille billede 	 82
	Der er ikke nok plads til at gemme en kopi. Slet billeder fra destinationen.	34
Albummet er fyldt. Der kan ikke tilføjes flere billeder.	Der er allerede føjet 200 billeder til albummet. <ul style="list-style-type: none"> • Fjern nogle billeder fra albummet. • Flyt dem til andre album. 	 8  6
Lydfilen kan ikke gemmes.	Der kan ikke vedhæftes en billedkommentar til denne fil. <ul style="list-style-type: none"> • Det er ikke muligt at føje billedkommentarer til video. • Vælg et billede optaget med dette kamera. 	–  70
Et motiv på billedet har lukkede øjne.	En eller flere personer har muligvis blinket, da billedet blev taget. Kontroller billedet i billedvisningsindstilling.	32,  59
Billedet kan ikke ændres.	Det valgte billede kan ikke redigeres. <ul style="list-style-type: none"> • Vælg billeder, der understøtter redigeringsfunktionen. • Videoer kan ikke redigeres. 	 17 –
Kan ikke optage video.	Der opstod en timeoutfejl under lagring af video på hukommelseskortet. Vælg et hukommelseskort med en højere skrivehastighed.	18,  22

Skærm	Årsag/løsning	
Hukommelsen indeholder ingen billeder.	Ingen billeder i den indbyggede hukommelse eller på hukommelseskortet. <ul style="list-style-type: none"> • Tag hukommelseskortet ud af kameraet for at få vist de billeder, der er gemt i kameraets indbyggede hukommelse. • For at kopiere billederne i kameraets indbyggede hukommelse til hukommelseskortet skal du trykke på knappen MENU for at vælge Kopier i billedvisningsmenuen. 	19  71
	Der er ikke føjet billeder til det valgte album. <ul style="list-style-type: none"> • Føj billeder til albummet. • Vælg det album, hvortil der føjes billeder. 	 66  7
	Der er ingen billeder i den kategori, der er valgt i indstillingen Sorter automatisk. Vælg kategorien med de sorterede billeder.	 10
Filen indeholder ingen billeddata.	<p>Filen er ikke oprettet med dette kamera. Filen kan ikke vises på dette kamera.</p> <p>Vis filen på en computer eller de enheder, der blev brugt til at oprette eller redigere denne fil.</p>	–
Alle billeder er skjulte.	Ingen billeder er tilgængelige for et lysbilledshow.	 64
Dette billede kan ikke slettes.	Billedet er beskyttet. Fjern beskyttelsen.	 65
Rejsedestination ligger i nuværende tidszone.	Rejsemålet er i samme tidszone som din egen tidszone.	–

Skærm	Årsag/løsning	
Kan ikke oprette panorama.	Kunne ikke optage med let panorama. Optagelse med let panorama er måske ikke mulig i følgende situationer. <ul style="list-style-type: none"> • Når optagelsen ikke afsluttes efter et bestemt tidsrum. • Når kameraet bevæges for hurtigt. • Når kameraet ikke bevæges korrekt i panoramaretningen. 	 2
Kan ikke oprette panorama. Panorér kun kameraet i én retning.		
Kan ikke oprette panorama. Panorér kameraet langsommere.		
Optagelse mislykkedes	Ved optagelse af 3D-billeder kunne det første billede ikke optages. <ul style="list-style-type: none"> • Prøv at optage igen. • Under visse optageforhold, for eksempel når motivet er mørkt eller med lav kontrast, er optagelse måske ikke mulig. 	49
Kunne ikke tage den anden optagelse	Ved optagelse af 3D-billeder kunne det andet billede ikke optages efter at have taget det første billede. <ul style="list-style-type: none"> • Prøv at optage igen. Bevæg kameraet vandret efter at have taget det første billede, og komponer motivet, så det passer med guiden. • Under visse optageforhold, for eksempel når motivet bevæger sig, er mørkt, eller kontrasten i motivet er lav, optages det andet billede muligvis ikke. 	49
Kunne ikke gemme 3D-billede	Kunne ikke gemme 3D-billeder. <ul style="list-style-type: none"> • Prøv at optage igen. • Slet unødvendige billeder. • 3D-billeder kan muligvis ikke dannes afhængigt af optageforholdene, for eksempel når motivet bevæger sig, er mørkt eller har lav kontrast, og de kan ikke gemmes. 	49 34 –

Skærm	Årsag/løsning	
Hukommelseskortet er blevet fjernet. Wi-Fi er nu deaktiveret.	Hukommelseskortet i kameraet blev fjernet, mens kameraet og smart-enheden var forbundet trådløst. Den trådløse forbindelse er blevet afbrudt. Indsæt hukommelseskortet, og opret forbindelsen igen.	109
Ingen adgang	Kunne ikke modtage kommunikationssignal fra smart-enheden. Indstil Wi-Fi-netværk til Til under Wi-Fi-indstillinger i opsætningsmenuen, og opret trådløs forbindelse mellem kameraet og smart-enheden igen.	109,  104
Kunne ikke oprette forbindelse	Det lykkedes ikke at oprette forbindelsen, mens der blev modtaget kommunikationssignaler fra smart-enheden. Vælg en anden kanal i Kanal under Wi-Fi-indstillinger i opsætningsmenuen, og opret den trådløse forbindelse igen.	109,  104
Wi-Fi-forbindelse afsluttet.	Et HDMI-, USB- eller audio-/videokabel var sluttet til kameraet, mens kameraet og smart-enheden havde trådløs forbindelse med hinanden, batteriniveauet blev lavt, eller forbindelsen blev afbrudt på grund af dårlig forbindelse. Fjern kablet, og opret den trådløse forbindelse igen.	109,  104
Objektivfejl	Objektivfejl. Sluk kameraet, og tænd det igen. Kontakt forhandleren eller en Nikon-autoriseret servicerepræsentant, hvis fejlen varer ved.	24
Kommunikationsfejl	Der opstod en fejl under kommunikation med printeren. Sluk for kameraet, og tilslut USB-kablet igen.	 30
Systemfejl	Der er opstået en fejl i kameraets interne kredsløbskomponenter. Sluk for kameraet, tag batteriet ud, sæt det i igen, og tænd for kameraet. Kontakt forhandleren eller en Nikon-autoriseret servicerepræsentant, hvis fejlen varer ved.	14, 25

Skærm	Årsag/løsning	
Printerfejl: Kontroller printerstatus.	Printerfejl. Kontroller printeren. Vælg Fortsæt og tryk på knappen  , når problemet er løst, for at genoptage udskrivningen.*	-
Printerfejl: tjek papir	Der er ikke den anførte papirstørrelse i printeren. Læg den angivne papirstørrelse i, vælg Fortsæt , og tryk på knappen  for at genoptage udskrivningen.*	-
Printerfejl: papirstop	Der sidder papir fast i printeren. Fjern papirstoppet, vælg Fortsæt , og tryk på knappen  for at genoptage udskrivningen.*	-
Printerfejl: mangler papir	Der er ikke papir i printeren. Læg den angivne papirstørrelse i, vælg Fortsæt , og tryk på knappen  for at genoptage udskrivningen.*	-
Printerfejl: tjek blæk	Blækfejl. Kontroller blækket, vælg Fortsæt , og tryk på knappen  for at genoptage udskrivningen.*	-
Printerfejl: mangler blæk	Printeren mangler blæk, eller blækpatronen er tom. Udskift blækpatronen, vælg Fortsæt , og tryk på knappen  for at genoptage udskrivningen.*	-
Printerfejl: fil beskadiget	Der opstod en fejl med den billedfil, der skal udskrives. Vælg Annuller , og tryk på knappen  for at annullere udskrivningen.	-

* Se dokumentationen til printeren for at få yderligere vejledning og information.



Tekniske bemærkninger og indeks

Maksimering af kameraets levetid og ydeevne	2
Kameraet	2
Batteriet	3
Opladningsadapter	4
Hukommelseskort	5
Rengøring og opbevaring	6
Rengøring	6
Opbevaring	6
Fejlfinding	7
Specifikationer	17
Godkendte hukommelseskort	22
Understøttede standarder	23
Indeks	25

Maksimering af kameraets levetid og ydeevne

Kameraet

For at sikre et fortsat godt udbytte af dette Nikon-produkt, bedes du overholde de forholdsregler, der er beskrevet nedenfor samt advarslerne i "Oplysninger om sikkerhed" (㉑viii-x), når du bruger eller opbevarer enheden.

Tab ikke kameraet

Kameraet vil muligvis ikke fungere korrekt, hvis det udsættes for kraftige stød eller rystelser.

Objektiv og bevægelige dele skal håndteres forsigtigt

Håndter objektivet, objektivdækslet, skærmen, hukommelseskortpladsen og batterikammeret forsigtigt. Disse dele kan let tage skade. Hvis objektivdækslet ikke behandles forsigtigt, kan det medføre, at kameraet ikke fungerer korrekt, eller objektivet kan blive beskadiget. Hvis skærmen går i stykker, skal du passe på, at du ikke skærer dig på glasset, og undgå at få væsken med flydende krystal fra skærmen på huden, i øjnene eller i munden.

Kameraet skal opbevares tørt

Kameraet kan blive beskadiget, hvis det nedsænkes i vand eller udsættes for høj luftfugtighed.

Kameraet må ikke udsættes for pludselige temperaturændringer

Pludselige temperaturændringer, f.eks. hvis du går ind eller ud af en opvarmet bygning på en kold dag, kan forårsage kondensdannelse i kameraet. Anbring kameraet i en taske eller i en bærepose, før det udsættes for pludselige temperaturændringer, så kondens i kameraet undgås.

Kameraet skal holdes væk fra kraftige magnetfelter

Kameraet må ikke bruges eller opbevares i nærheden af udstyr, der genererer kraftig elektromagnetisk stråling eller kraftige magnetfelter. Kraftig statisk elektricitet eller magnetfelter fra udstyr som radiosendere kan forstyrre skærmen, beskadige data gemt på hukommelseskortet eller påvirke kameraets interne kredsløb.

Ret ikke objektivet mod kraftige lyskilder i længere tid

Undgå, at objektivet er rettet mod solen eller udsættes for andre kraftige lyskilder, når du bruger kameraet eller under opbevaring. Stærkt lys kan medføre forringelse af billedsensoren og give en hvid sløret effekt.

Sluk for kameraet, før du fjerner eller afbryder strømkilden

Du må ikke fjerne batteriet, mens kameraet er tændt, eller mens der gemmes eller slettes billeder. Pludselig afbrydelse af strømmen kan medføre tab af data eller beskadige kameraets hukommelse eller elektriske kredsløb.

Bemærkninger om skærmen

- Skærme og elektroniske søgere er konstrueret med meget høj præcision; mindst 99,99 % af kameraets pixels er effektive, mens kun 0,01 % mangler eller er defekte. Derfor er der ikke tale om en funktionsfejl, og det har ingen indflydelse på de billeder, der tages med denne enhed, hvis der findes nogle få pixels på skærmene, som altid lyser (hvid, rød, blå eller grøn), eller som slet ikke lyser (sort).
- Det kan være svært at se billeder på skærmen i kraftigt lys.
- Skærmen oplyses bagfra med lysdioder. Hvis skærmen bliver svag eller begynder at flimre, skal du kontakte en Nikon-forhandler.

Batteriet

Sørg for at læse og følge advarslerne i "Oplysninger om sikkerhed" (📖viii-x) før brug.

- Kontroller batteriniveaut, før du bruger kameraet, og udskift eller oplad batteriet, hvis det er nødvendigt. Batteriet skal fjernes fra opladeren, når det er helt opladet. Hvis du fortsætter med at oplade batteriet, vil dets ydeevne blive forringet.
- Batteriet må ikke bruges ved omgivelsestemperaturer under 0 °C eller over 40 °C.
- Oplad batteriet indendørs ved en omgivelsestemperatur på 5 °C til 35 °C før brug.
- Ved opladning af batteriet, når det er indsat i COOLPIX S6500 med brug af opladningsadapteren EH-70P eller en computer, oplades batteriet ikke ved batteritemperaturer under 0 °C eller over 45 °C.

- Bemærk, at batteriet kan blive meget varmt under brug. Det må først oplades, når det er kølet af. Hvis du ikke overholder disse forholdsregler, kan batteriet blive beskadiget. Der er også risiko for, at det ikke fungerer optimalt, eller at det ikke kan oplades på normal vis.
- Når det er koldt, nedsættes batteriernes ydeevne. Hvis et næsten opbrugt batteri anvendes ved lav temperatur, kan kameraet ikke tændes. Sørg for, at batteriet er fuldt opladet, før du tager billeder udendørs i koldt vejr. Opbevar ekstra batterier på et lunt sted, og skift batterier efter behov. Når et koldt batteri bliver varmt, kan det give ind en del af sin ydeevne.
- Snavs på batteripolerne kan medføre, at kameraet ikke fungerer. Hvis batteripolerne bliver snavsede, skal de tørres af med en ren, tør klud inden brug.
- Hvis batteriet ikke skal anvendes i noget tid, skal det sættes i kameraet og aflades, inden det gemmes væk. Batteriet skal opbevares køligt ved en omgivelsestemperatur på 15 °C til 25 °C. Batteriet må ikke udsættes for varme eller meget kolde omgivelser.
- Tag altid batteriet ud af kameraet eller batteriopladeren (ekstraudstyr), når det ikke bruges. Når batteriet sidder i kameraet, aflades det lidt efter lidt, selvom det ikke bruges. Dette kan medføre tømning af batteriet, og du kan ikke bruge kameraets funktioner. Hvis du tænder eller slukker for kameraet, når batteriet er afladet, kan det betyde, at batteriets levetid reduceres.
- Oplad batteriet mindst én gang hver 6. måned, og aflad det helt, før det igen lægges væk til opbevaring.
- Når batteriet tages ud af kameraet eller batteriopladeren (ekstraudstyr), skal det anbringes i det medfølgende batteriui og opbevares på et køligt sted.
- Hvis opladningstiden for et fuldt opladet batteri falder markant, når det bruges ved stuetemperatur, skal batteriet udskiftes. Køb et nyt EN-EL19-batteri.
- Udskift batteriet, når det ikke kan holde på strømmen. Brugte batterier er en værdifuld ressource. Brugte batterier skal bortskaffes i henhold til gældende regler.

Opladningsadapter

Sørg for at læse og følge advarselene i "Oplysninger om sikkerhed" (📖viii-x) før brug.

- Opladningsadapteren EH-70P må kun bruges til kompatible enheder. Den må ikke bruges til enheder af et andet mærke eller en anden model.
- EH-70P er kompatibel med stikkontakter med vekselstrøm 100-240 V, 50/60 Hz. Ved brug i andre lande skal du bruge en stikadapter (kan købes i almindelig handel) efter behov. Kontakt dit rejsebureau for at få yderligere oplysninger om stikadaptere.

- Der må under ingen omstændigheder bruges en lysnetadapter af et andet mærke eller en anden model end opladningsadapteren EH-70P eller USB-lysnetadapteren. Hvis dette ikke overholdes, kan det medføre overophedning eller beskadigelse af kameraet.

Hukommelseskort

- Du må kun bruge SD-hukommelseskort (Secure Digital). Se "Godkendte hukommelseskort" (🔗22) for anbefalede hukommelseskort.
- Overhold forholdsreglerne i den dokumentation, der fulgte med dit hukommelseskort.
- Anbring ikke mærkater eller klistermærker på hukommelseskortet.
- Undlad at formatere hukommelseskortet med en computer.
- Første gang du indsætter et hukommelseskort, der har været brugt i en anden enhed, i dette kamera, skal du formatere det med dette kamera. Vi anbefaler formatering af nye hukommelseskort med dette kamera, før du bruger dem sammen med kameraet.
- Bemærk, at **formatering af et hukommelseskort sletter alle billeder og andre data på hukommelseskortet permanent**. Hvis der er gemt data på hukommelseskortet, som du vil beholde, skal du kopiere dataene til en computer inden formateringen.
- Hvis meddelelsen **Kortet er ikke formateret. Formater kort?** vises, når kameraet tændes, skal hukommelseskortet formateres. Vælg **Nej**, og tryk på knappen , hvis der er data på hukommelseskortet, du ikke vil slette. Kopier disse data til en computer, før du formaterer kortet. Vælg **Ja** for at formatere hukommelseskortet.
- Overhold følgende forholdsregler, når du formaterer hukommelseskortet, gemmer og sletter billeder og kopierer billeder til en computer, da dataene eller selve hukommelseskortet ellers kan blive beskadiget.
 - Åbn ikke dækslet til batterikammeret/hukommelseskortet, og fjern ikke hukommelseskortet eller batteriet.
 - Sluk ikke for kameraet.
 - Lad være med at afbryde lysnetadapteren.

Rengøring og opbevaring

Rengøring

Brug ikke sprit, fortynder eller andre flygtige kemikalier.

Objektiv	Undgå at røre ved glasdele med fingrene. Fjern støv og lignende med en pustebørste (en lille anordning med en gummibold i den ene ende, som du skal trykke på, så der kommer luft ud). Hvis du skal fjerne fingeraftryk eller andre pletter, der ikke kan fjernes med en pustebørste, skal du aftørre objektivet med en blød klud – tør i en cirkelbevægelse fra midten og ud mod kanterne. Hvis dette ikke hjælper, kan du rengøre objektivet med en klud, der er let fugtet med linsevæske.
Skærm	Fjern støv eller lignende med en pustebørste. Hvis du skal fjerne fingeraftryk eller andre pletter, kan du rengøre skærmen med en blød, tør klud uden at trykke for hårdt.
Kamerahus	Fjern støv, snavs eller sand med en pustebørste, og tør forsigtigt efter med en blød, tør klud. Når du har taget billeder på stranden eller andre steder, hvor der er sand eller støv, skal du fjerne sand, støv eller salt med en tør klud, der er let fugtet med almindeligt vand; tør grundigt efter med en tør klud. Bemærk, at fremmedlegemer i kameraet kan forårsage skader, som ikke dækkes af garantien.

Opbevaring

Sluk for kameraet, når det ikke bruges. Kontroller, at kameraets tændt-lampe er slukket, før du lægger kameraet væk. Fjern batteriet, hvis kameraet ikke skal bruges i længere tid. Kameraet må ikke opbevares, hvor der bruges mølkugler (naftalen eller kamfer) eller på følgende steder:

- I nærheden af udstyr, som genererer kraftige elektromagnetiske felter, f.eks. et tv eller en radio
- Udsat for temperaturer under -10 °C eller over 50 °C
- Med dårlig ventilation, eller hvor luftfugtigheden er over 60 %



Undgå, at der dannes mug på kameraet ved at tage det frem mindst en gang om måneden. Tænd kameraet, og udløs lukkeren et par gange, før kameraet lægges væk igen.









Ved opbevaring af batteriet skal du følge forholdsreglerne i "Batteriet" (🔋3) i "Maksimering af kameraets levetid og ydeevne" (🔋2).





Fejlfinding

Hvis dit kamera ikke virker som forventet, skal du kontrollere nedenstående liste over almindelige problemer, før du kontakter en forhandler eller en Nikon-autoriseret servicerepræsentant.







Problemer med strøm, skærm eller indstillinger









Problem	Årsag/løsning	
Kameraet er tændt, men reagerer ikke.	Afvent, at optagelsen slutter. Hvis problemet varer ved, skal du slukke kameraet. Hvis kameraet ikke slukker, skal du tage batteriet eller batterierne ud af kameraet og sætte det/dem i igen. Hvis du anvender lysnetadapter, skal du koble den fra og til igen. Bemærk, at selvom du mister data, der aktuelt er ved at blive optaget, påvirkes allerede optagne data ikke ved fjernelse eller frakobling af strømkilden.	25,  113
Batteriet, der er sat i kameraet, kan ikke oplades.	<ul style="list-style-type: none">• Kontroller alle forbindelser.• Fra er valgt for Oplad via computer i opsætningsmenuen.• Ved opladning gennem tilslutning af kameraet til en computer stopper opladningen af batteriet, hvis kameraet slukkes.• Ved opladning gennem tilslutning af kameraet til en computer stopper opladningen af batteriet, hvis computeren skifter til standbyindstilling (dvale), og kameraet slukkes muligvis.• Afhængigt af computerens specifikationer er indstillinger, status og opladning af batteriet i kameraet måske ikke mulig via en computerforbindelse.	16 105,  100 105 105 –
Kameraet kan ikke tændes.	Batteriet er tomt.	24









Problem	Årsag/løsning	
Kameraet slukker uden varsel.	<ul style="list-style-type: none"> • Batteriet er tomt. • Kameraet slukkes automatisk for at spare strøm, hvis der ikke udføres nogen handlinger i længere tid. • Kameraet eller batteriet er blevet for koldt og kan ikke fungere korrekt. • Kameraet slukkes, hvis opladningsadapteren tilsluttes, mens kameraet er tændt. • Kameraet slukkes, hvis USB-kablet, der forbinder det til en computer eller printer, er blevet afbrudt. Tilslut USB-kablet igen. • Kameraet er blevet varmt indvendigt. Lad kameraet forblive slukket, indtil det er kølet af indvendigt, og prøv at tænde for det igen. 	24 104  3 16 86, 91,  30 –
Skærmen er tom.	<ul style="list-style-type: none"> • Kameraet er slukket. • Standbyindstilling for at spare strøm: Tryk på afbryderen, udløserknappen, knappen , knappen  eller knappen  (* videoptagelse). • Vent, indtil flashen er opladet, når flashlampen blinker. • Kamera og computer er forbundet via USB-kabel. • Kamera og tv er forbundet via et A/V-kabel eller et HDMI-kabel. 	25 2, 25 57 86, 91 86,  26
Skærmen er svær at aflæse.	<ul style="list-style-type: none"> • Juster skærmens lysstyrke. • Skærmen er snavset. Rengør skærmen. 	104,  86  6







Problem	Årsag/løsning	
Dato og klokkeslæt for optagelsen er ikke korrekt.	<ul style="list-style-type: none"> Hvis kameraets ur ikke er indstillet, blinker indikatoren for "Dato ikke indstillet" under optagelse af billeder eller video. Billeder og videoer, som gemmes før uret indstilles, dateres henholdsvis "00/00/0000 00:00" og "01/01/2013 00:00". Indstil korrekt klokkeslæt og dato under Tidszone og dato i opsætningsmenuen. Kameraets ur er ikke så nøjagtigt som almindelige armbåndsure eller ure. Kameraets ur skal med mellemrum sammenlignes med en mere nøjagtig tidsmåler og indstilles efter behov. 	20, 104,  83
Der vises ingen indikatorer på skærmen.	Skjul info. er valgt for Billedinfo. under Skærmindstillinger i opsætningsmenuen.	104,  86
Datoindfotografering ikke tilgængelig.	Tidszone og dato er ikke blevet indstillet i opsætningsmenuen.	20, 104,  83
Datoen indfotograferes ikke på billeder, selvom Datoindfotografering er aktiveret.	<ul style="list-style-type: none"> Den aktuelle optageindstilling understøtter ikke Datoindfotografering. Datoen kan ikke indfotograferes på videoer. 	104,  89
Skærmen til indstilling af tidszone og dato vises, når kameraet tændes.	Urbatteriet er afladet, alle indstillinger er blevet gendannet til deres standardværdier.	20, 22
Kameraets indstillinger er blevet nulstillet.		
Skærmen slukkes, og tændt-lampen blinker hurtigt.	Batteriets temperatur er høj. Sluk kameraet, og lad batteriet køle af, før det bruges igen. Når lampen har blinket i tre minutter, slukkes kameraet automatisk. Du kan også slukke kameraet ved at trykke på afbryderen.	25
Kameraet bliver varmt.	Kameraet kan blive varmt, når det bruges i længere tid til at optage videoer eller sende billeder ved hjælp af et Eye-Fi-kort, eller når det bruges i et varmt miljø, og dette er ikke en fejl.	–

Problemer med optagelse







Problem	Årsag/løsning	
Kan ikke skifte til optageindstilling.	<ul style="list-style-type: none">• Afbryd HDMI-kablet eller USB-kablet.• Kameraet kan ikke skiftes til optageindstilling, mens det er forbundet til en stikkontakt via opladningsadapteren.	86, 91,  26,  30 17
Der tages ingen billeder, når udløserknappen trykkes ned.	<ul style="list-style-type: none">• Tryk på knappen  udløserknappen eller knappen  (videooptagelse), når kameraet er i billedvisningsindstilling.• Når der vises menuer, skal du trykke på knappen MENU.• Batteriet er tomt.• Flashen oplades, når flashlampen blinker.	2, 32 6 24 57
Kan ikke tage 3D-billeder.	Under visse optageforhold, for eksempel når motivet bevæger sig, er mørkt, eller kontrasten i motivet er lav, optages det andet billede muligvis ikke, eller 3D-billedet bliver ikke gemt.	–
Kameraet kan ikke fokusere.	<ul style="list-style-type: none">• Motivets er for tæt på. Prøv at optage med makroindstilling eller med motivprogrammet Auto motivvælger eller Nærbillede.• Autofokus fungerer ikke korrekt til det tilsigtede motiv.• Indstil AF-hjælpelys i opsætningsmenuen til Auto.• Sluk kameraet, og tænd det igen.	41, 44, 62 76 104,  92 25







Problem	Årsag/løsning	
Billederne er slørede.	<ul style="list-style-type: none"> • Brug flash. • Øg værdien for ISO-følsomhed. • Aktiver modvirkelse af rystelser (VR) eller bevægelsesregistrering. • Brug BSS (Best Shot Selector). • Brug et stativ til at stabilisere kameraet, når du optager (brug af selvudløseren samtidig er mere effektiv). 	57 68 104 45, 68,  45 60
Der er lyse pletter på billeder, som er taget med flash.	Flashen reflekteres af partikler i luften. Sæt flashindstillingen til  (Fra).	58
Flashen udløses ikke.	<ul style="list-style-type: none"> • Flashindstillingen er sat til  (Fra). • Der er valgt et motivprogram, som flashen ikke udløses for. • Til er valgt for Undgå lukkede øjne i menuen Smart-portræt. • Til (kontinuerlig) eller Til (BSS) er valgt for Smil-timer i menuen Smart-portræt. • En anden funktion, som begrænser flash, er aktiveret. 	57 65 69 67 70
Den digitale zoom kan ikke bruges.	<ul style="list-style-type: none"> • Digital zoom er indstillet til Fra i opsætningsmenuen. • Du kan ikke bruge digital zoom i følgende situationer. <ul style="list-style-type: none"> - Når Auto motivvælger, Portræt, Aftenportræt, Aftenlandskab, Modlys (når HDR er indstillet til Til), Let panorama, Kæledyrspor eller 3D-fotografering er valgt i motivindstilling - Når indstillingen Smart-portræt er valgt - Når Kontinuerlig i optagemenuen er indstillet til Sportsmosaik 16 - Når Valg af AF-punkt (51) i optagemenuen er indstillet til Følg motiv 	104,  93 40 53 68,  45 67,  51





Problem	Årsag/løsning	
Billedindstilling ikke tilgængelig.	En anden funktion, som begrænser valget af Billedindstilling , er aktiveret.	70
Der høres ingen lyd, når lukkeren udløses.	Fra er valgt for Lydindstillinger > Lukkerlyd i opsætningsmenuen. Der frembringes ingen lyd i visse optageindstillinger, selvom Til er valgt.	104,  94
AF-hjælpelyset lyser ikke.	Fra er valgt for AF-hjælpelys i opsætningsmenuen. AF-hjælpelyset lyser muligvis ikke, afhængigt af fokuspunktets placering eller det aktuelle motivprogram, selv hvis der er valgt Auto .	104,  92
Billederne virker udtværede.	Objektivet er snarvet. Rengør objektivet.	 6
Farverne er unaturlige.	Hvidbalance eller farveglød er ikke justeret korrekt.	45, 68,  42
Der vises spredte lyse pixels ("støj") på billedet.	Motivet er mørkt, så lukkertiden er for lang, eller ISO-følsomheden er for høj. Sådan reducerer du støj: <ul style="list-style-type: none"> • Brug flash. • Angiv en lavere indstilling for ISO-følsomhed. 	57 68,  49
Billederne er for mørke (undereksponerede).	<ul style="list-style-type: none"> • Flashindstillingen er sat til  (Fra). • Flashvinduet er blokeret. • Motivet er uden for flashens rækkevidde. • Juster eksponeringskompensationen. • Øg ISO-følsomheden. • Motivet er i modlys. Indstil motivprogrammet Modlys, eller sæt flashindstillingen til  (udfyldningsflash). 	57 28 57 64 68,  49 46, 57
Billederne er for lyse (overeksponerede).	Juster eksponeringskompensationen.	64

Problem	Årsag/løsning	
Uventede resultater, når flashen er indstillet til  (auto med rød-øje-reduktion).	Hvis du tager billeder med  (auto med rød-øje-reduktion) eller udfyldningsflash med langtidssynkronisering og rød-øje-reduktion i motivindstillingen Aftenportræt , kan automatisk retouchering af røde øjne i sjældne tilfælde anvendes på områder, der ikke indeholder røde øjne. Brug et andet motivprogram end Aftenportræt , og vælg en anden flashindstilling end  (auto med rød-øje-reduktion), og prøv at tage et nyt billede.	42, 57
Hudtoner gøres ikke blødere.	<ul style="list-style-type: none"> • Under nogle optageforhold kan hudtoner muligvis ikke gøres blødere. • For billeder, der indeholder fire eller flere ansigter, kan du prøve at bruge effekten Blødere hudtone under Glamour-retouchering i billedvisningsmenuen. 	53 84,  21
Lagring af billeder tager tid.	Det kan tage længere tid at gemme billeder i følgende situationer. <ul style="list-style-type: none"> • Når funktionen Støjreduktion er i kraft, f.eks. når du optager i mørke omgivelser. • Når flashindstillingen er sat til  (auto med rød-øje-reduktion). • Ved optagelse i motivindstillingen Aftenlandskab, Aftenportræt eller Modlys (når HDR er indstillet til Til). • Når funktionen Blødere hudtone anvendes under optagelse. • Under brug af kontinuerlig optageindstilling 	– 59 42, 44, 46 41, 42, 69 68,  45
Der vises et ringformet bælte eller en regnbuefarvet stribe på skærmen eller billederne.	Ved optagelse i modlys eller med en meget kraftig lyskilde (f.eks. sollys) i billedet kan der forekomme et ringformet bælte eller en regnbuefarvet stribe (ghosting). Giv lyskilden en anden placering, eller komponer billedet, så lyskilden ikke kommer med på billedet, og prøv igen.	–

Problemer med billedvisning

Problem	Årsag/løsning	
Filen kan ikke vises.	<ul style="list-style-type: none">• Filen eller mappen blev overskrevet eller omdøbt på en computer eller på et kamera af en anden model.• COOLPIX S6500 kan ikke afspille videoer, der er optaget med et digitalkamera af andet mærke eller model.	– 101
Der kan ikke zoomes ind på billedet.	<ul style="list-style-type: none">• Zoom under billedvisning kan ikke bruges til video, små billeder eller billeder, der er beskåret til en størrelse på 320 × 240 eller derunder.• 3D-billeder kan ikke forstørres, når kameraet er tilsluttet via HDMI, og billederne vises i 3D.• COOLPIX S6500 kan muligvis ikke zoomer ind på billeder taget med et digitalkamera af et andet mærke eller en anden model.	– 49 –
Kan ikke optage billedkommentarer.	<ul style="list-style-type: none">• Det er ikke muligt at føje billedkommentarer til video.• Der kan ikke føjes billedkommentarer til billeder, der er taget med andre kameraer. Billedkommentarer, der er føjet til billeder med et andet kamera, kan ikke afspilles på dette kamera.	– 84,  69
Kan ikke bruge hurtig retouchering, D-Lighting, glamour-retouchering, lille billede eller beskæring.	<ul style="list-style-type: none">• Redigeringsfunktioner, der anvendes til stillbilleder, er ikke tilgængelige for videoer.• Kontroller de betingelser, der kræves for at redigere billeder.• Kameraet kan ikke redigere billeder, der er taget med andre kameraer.	– 84,  16,  17 84,  16,  17
Kan ikke rotere billede.	COOLPIX S6500 kan ikke rotere billeder optaget med et digitalkamera af et andet mærke eller en anden model eller billeder optaget med 3D-fotografering .	–

Problem	Årsag/løsning	
Der vises ikke billeder på tv'et.	<ul style="list-style-type: none"> • Videostandard eller HDMI er ikke indstillet korrekt i opsætningsmenuen for Tv-indstillinger. • Der er sluttet kabler til HDMI-mikrostikket (type D) og USB/audio/videoudgangen på samme tid. • Hukommelseskortet indeholder ingen billeder. Udskift hukommelseskortet. Fjern hukommelseskortet for at få vist billeder fra den indbyggede hukommelse. 	105,  99 86, 91,  26,  30 19
Albumikoner nulstilles til deres standardikoner, billeder tilføjet album kan ikke vises i indstillingen Favoritbilleder.	Data, der gemmes i den indbyggede hukommelse eller på hukommelseskortet, vises muligvis ikke korrekt, hvis de er overskrevet af en computer.	–
De gemte billeder vises ikke i indstillingen Sorter automatisk.	<ul style="list-style-type: none"> • Det ønskede billede blev sorteret ind i en anden kategori end den aktuelt viste. • Billeder, som er optaget med et andet kamera end COOLPIX S6500, og billeder, som er kopieret med indstillingen Kopier, kan ikke vises i indstillingen Sorter automatisk. • Billeder gemt i den indbyggede hukommelse eller på hukommelseskortet vises muligvis ikke korrekt, hvis de er overskrevet af en computer. • Der kan føjes op til 999 billeder eller videoer til hver kategori. Hvis den ønskede kategori allerede indeholder 999 billeder eller videoer i alt, kan der ikke tilføjes nye billeder eller videoer. 	82,  10 82,  10 – 82,  10

Problem	Årsag/løsning	
<p>Nikon Transfer 2 starter ikke, når kameraet er sluttet til en computer.</p>	<ul style="list-style-type: none"> • Kameraet er slukket. • Batteriet er tomt. • USB-kablet er ikke tilsluttet korrekt. • Computeren registrerer ikke kameraet. • Kontroller systemkravene. • Computeren er ikke indstillet til at starte Nikon Transfer 2 automatisk. Du kan finde flere oplysninger om Nikon Transfer 2 i hjælpeinformationen i ViewNX 2. 	<p>25 24 86, 91 – 88 93</p>
<p>Opstartsbilledet på PictBridge vises ikke, når kameraet sluttes til en printer.</p>	<p>Med nogle PictBridge-kompatible printere vises PictBridge-opstartsbilledet måske ikke, og det kan være umuligt at udskrive billeder, når Auto er valgt under Oplad via computer i opsætningsmenuen. Indstil Oplad via computer til Fra, og slut kameraet til printeren igen.</p>	<p>105, 100</p>
<p>Billeder, der skal udskrives, vises ikke.</p>	<ul style="list-style-type: none"> • Hukommelseskortet indeholder ingen billeder. Udskift hukommelseskortet. • Tag hukommelseskortet ud for at udskrive billederne fra den indbyggede hukommelse. • Billeder taget med 3D-fotografering kan ikke printes. 	<p>18 19 49</p>
<p>Det er ikke muligt at vælge papirstørrelse på kameraet.</p>	<p>Der kan ikke vælges en papirstørrelse på kameraet i følgende situationer, selvom der udskrives på en PictBridge-kompatibel printer. Brug printeren til at vælge papirstørrelse.</p> <ul style="list-style-type: none"> • Printeren understøtter ikke de papirstørrelser, der angives af kameraet. • Printeren vælger automatisk papirstørrelsen. 	<p>86, 33, 34 –</p>

Specifikationer

Nikon COOLPIX S6500 Digitalkamera

Type	Kompakt digitalkamera
Antallet af effektive pixel	16,0 millioner
Billedsensor	1/2,3" type CMOS, ca. 16,79 millioner pixel i alt
Objektiv	NIKKOR-objektiv med 12x optisk zoom
Brændvidde	4,5-54,0 mm (billedvinkel svarende til et objektiv på 25-300 mm i 35 mm [135] format)
Blændeværdi	f/3,1-6,5
Konstruktion	8 elementer i in 8 grupper (1 ED-objektivelement)
Forstørrelsesgrad for digital zoom	Op til 4x (billedvinkel svarende til et objektiv på ca. 1.200 mm i 35mm [135] format)
Modv. rystelser (VR)	Objektivforskydning
Reduktion af sløring fra bevægelser	Bevægelsesregistrering (stillbilleder)
Autofokus (AF)	Kontrastbaseret AF
Fokusområde	<ul style="list-style-type: none">• [W]: Ca. 50 cm-∞, [T]: Ca. 1,5 m-∞• Makroindstilling: Ca. 8 cm-∞ (vidvinkelposition) (Alle afstande målt fra centrum af objektivets forkant)
Valg af fokusområde	Ansigtsprioritet, manuel med 99 fokuspunkter, center, følg motiv, målsøgende AF
Skærm	7,5 cm (3"), ca. 460.000 punkter, TFT-LCD med antireflekerende belægning og justering af lysstyrken i 5 niveauer
Søgerdækning (optageindstilling)	Ca. 99 % vandret og 99 % lodret (sammenlignet med faktisk billede)
Søgerdækning (billedvisningsindstilling)	Ca. 99 % vandret og 99 % lodret (sammenlignet med faktisk billede)

Opbevaring	
Lagringsmedie	Indbygget hukommelse (ca. 25 MB), SD-/SDHC-/SDXC-hukommelseskort
Filsystem	DCF-, Exif 2.3-, DPOF-, og MPF-kompatibel
Filformater	<p>Stillbilleder: JPEG</p> <p>3D-billeder: MPO</p> <p>Lydfiler (billedkommentar): WAV</p> <p>Videoer: MOV (billede: H.264/MPEG-4 AVC, lyd: AAC stereo)</p>
Billedstørrelse (pixel)	<ul style="list-style-type: none"> • 16M (høj billedkvalitet) [4608 × 3456★] • 16M [4608 × 3456] • 8M [3264 × 2448] • 4M [2272 × 1704] • 2M [1600 × 1200] • VGA [640 × 480] • 16:9 [4608 × 2592]
ISO-følsomhed (standard udgangsfølsomhed)	<ul style="list-style-type: none"> • ISO 125-1600 • ISO 3200 (tilgængelig ved brug af Autoindstilling)
Eksponering	
Lysmålingsmetode	Matrix, centervægtet (digital zoom mindre end 2x), punkt (digital zoom 2x eller derover)
Eksponeringsmuligheder	Programautomatik-eksponering og eksponeringskompensation (-2,0 – +2,0 EV i trin på $\frac{1}{3}$ EV)
Lukker	
Lukkertid	<ul style="list-style-type: none"> • $\frac{1}{2000}$-1 s • $\frac{1}{4000}$ s (maksimal hastighed under kontinuerlig optagelse med høj hastighed) • 4 s (motivindstilling Fyrværkeri)
Blænde	
Område	2 trin (f/3,1 og f/6,2 [W])
Selvuløser	
	Valg mellem 10 sek. og 2 sek.

Flash	
Område (ca.) (ISO-følsomhed: Auto)	[W]: 0,5–4,0 m [T]: 1,5–2,0 m
Flashstyring	TTL-autoflash med monitor præ-flash
Forbindelse	Hi-Speed USB
Dataoverførselsprotokol	MTP, PTP
Videoudgang	Der kan vælges mellem NTSC og PAL
HDMI-udgang	Der kan vælges mellem Automatisk, 480p, 720p og 1080i
I/O-stik	Audio/video (A/V) udgang, digital I/O (USB) HDMI-mikrostik (type D) (HDMI-udgang)
Understøttede sprog	Arabisk, bengalsk, kinesisk (forenklet og traditionelt), tjekkisk, dansk, hollandsk, engelsk, finsk, fransk, tysk, græsk, hindi, ungarsk, indonesisk, italiensk, japansk, koreansk, marathi, norsk, persisk, polsk, portugisisk (europæisk og brasiliansk), rumænsk, russisk, spansk, svensk, tamilsk, telugu, thai, tyrkisk, ukrainsk, vietnamesisk
Strømkilder	Et genopladeligt Li-ion-batteri EN-EL19 (medfølger) Lysnetadapter EH-62G (ekstraudstyr)
Ladetid	Ca. 3 t (ved brug af opladningsadapter EH-70P, og når der ikke er opladning tilbage)
Batteribrugstid¹	
Stillbilleder	Ca. 150 optagelser ved brug af EN-EL19
Videoeer (faktisk batteribrugstid til optagelse) ²	Ca. 25 min. ved brug af EN-EL19
Stativgevind	1/4 (ISO 1222)
Mål (B × H × D)	Ca. 95,4 × 58,3 × 26,3 mm (uden fremspringende dele)
Vægt	Ca. 153 g (med batteri og SD-hukommelseskort)

Anvendelsesområde	
Temperatur	0 °C–40 °C
Luftfugtighed	85 % eller lavere (ingen kondensering)
Wi-Fi (trådløst LAN)	
Standarder	IEEE 802.11b/g/n (standardprotokol for trådløst LAN)
Kommunikationsprotokoller	IEEE 802.11b: DBPSK/DQPSK/CCK
	IEEE 802.11g: OFDM
	IEEE 802.11n: OFDM
Rækkevidde (sigtelinje)	Ca. 10 m
Driftsfrekvens	2412-2462 MHz (1-11 kanaler)
Datahastigheder (faktiske målte værdier)	IEEE 802.11b: 5 Mbps
	IEEE 802.11g: 20 Mbps
	IEEE 802.11n: 20 Mbps
Sikkerhed	WPA2
Adgangsprotokoller	Infrastruktur

- Medmindre andet er angivet, forudsætter alle talværdierne et fuldt opladt batteri og en omgivelsestemperatur på 23 ± 3 °C som specificeret af CIPA (Camera and Imaging Products Association; sammenslutning for kamera- og billedprodukter).
- ¹ Tallene er baseret på standarder fra CIPA (Camera and Imaging Products Association) for måling af kamerabatteriers udholdenhed. Ydeevne for stillbilleder er målt under følgende testforhold: **16M 4608×3456** valgt for **Billedindstilling**, zoom justeret for hvert billede og flashen udløst for hvert andet billede. Tid for videooptagelse forudsætter, at **1080p 1080★/30p** er valgt for **Videoeindstillinger**. Talværdierne kan variere med anvendelsen, intervallet mellem optagelserne og længden af det tidsrum, hvor menuer og billeder vises.
 - ² Enkelte videofiler kan ikke overstige 4 GB i størrelse eller 29 minutter i længde. Optagelsen kan ophøre, inden denne grænse nås, hvis kameraets temperatur bliver for høj.

Genopladeligt Li-ion-batteri EN-EL19

Type	Genopladeligt Li-ion-batteri
Nominel ydelse	DC 3,7 V, 700 mAh
Driftstemperatur	0 °C–40 °C
Mål (B × H × D)	Ca. 31,5 × 39,5 × 6 mm (uden fremspringende dele)
Vægt	Ca. 14,5 g (uden batterietui)

Opladningsadapter EH-70P

Nominel indgangseffekt	AC 100-240 V, 50/60 Hz, 0,07-0,044 A
Nominel effekt	DC 5,0 V, 550 mA
Driftstemperatur	0 °C–40 °C
Mål (B × H × D)	Ca. 55 × 22 × 54 mm (uden stikadapter)
Vægt	Ca. 47 g (uden stikadapter)

Specifikationer

- Nikon kan ikke holdes ansvarlig for eventuelle fejl i denne brugervejledning.
- Produktets udseende og dets specifikationer kan ændres uden varsel.

Godkendte hukommelseskort

Følgende SD-hukommelseskort (SD) er testet og godkendt til brug i dette kamera.

- Hukommelseskort med en SD hastighedsklasse på 6 eller hurtigere anbefales, når der optages videoer. Når du bruger et hukommelseskort i en lavere hastighedsklasse, kan videooptagelse stoppe uventet.

	SD-hukommelseskort	SDHC-hukommelseskort ²	SDXC-hukommelseskort ³
SanDisk	2 GB ¹	4 GB, 8 GB, 16 GB, 32 GB	64 GB, 128 GB
TOSHIBA	2 GB ¹	4 GB, 8 GB, 16 GB, 32 GB	64 GB
Panasonic	2 GB ¹	4 GB, 8 GB, 16 GB, 32 GB	64 GB
Lexar	–	4 GB, 8 GB, 16 GB, 32 GB	64 GB, 128 GB

¹ Hvis hukommelseskortet bruges med en kortlæser eller lignende enhed, skal du kontrollere, at enheden understøtter 2 GB-kort.

² SDHC-kompatibelt.

Hvis hukommelseskortet bruges med en kortlæser eller lignende enhed, skal du kontrollere, at enheden understøtter SDHC.



³ SDXC-kompatibelt.

Hvis hukommelseskortet bruges med en kortlæser eller lignende enhed, skal du kontrollere, at enheden understøtter SDXC.



- Kontakt producenten for oplysninger om ovennævnte kort. Vi kan ikke garantere for kameraets funktioner, når du bruger hukommelseskort fremstillet af andre producenter.

Understøttede standarder

- **DCF:** Design Rule for Camera File System (designregel for kamerafilsystem) er en udbredt standard, der anvendes inden for digitalkameraindustrien for at sikre kompatibilitet mellem de forskellige mærker.
- **DPOF:** Digital Print Order Format er en industristandard, som gør det muligt at udskrive billeder fra udskriftsbestillinger gemt på hukommelseskort.
- **Exif version 2.3:** Exchangeable Image File Format (Exif) version 2.3 til digitale stillbilledkameraer er en standard, der gør det muligt at bruge oplysninger, som er lagret sammen med billederne, til at optimere farvegengivelsen ved udskrivning på Exif-kompatible printere.
- **PictBridge:** En standard, der er udviklet i samarbejde mellem digitalkamera- og printerindustrien, som gør det muligt at udskrive billeder direkte på en printer uden at slutte kameraet til en computer.

AVC Patent Portfolio License

Dette produkt er licenseret under AVC Patent Portfolio License (AVC patent-porteføljelicens) til personlig og ikke-kommerciel anvendelse af en forbruger til (i) at kode video i overensstemmelse med AVC-standarden ("AVC video") og/eller (ii) afkode AVC video, der blev kodet af en forbruger i forbindelse med personlig og ikke-kommerciel aktivitet og/eller stammer fra en videoudbyderlicens til levering af AVC video. Ingen licens er givet eller skal være underforstået til anden brug. Yderligere oplysninger kan fås hos MPEG LA, L.L.C. Se <http://www.mpegla.com>.

Oplysninger om varemærker

- Microsoft, Windows og Windows Vista er enten registrerede varemærker eller varemærker tilhørende Microsoft Corporation i USA og/eller andre lande.
- Macintosh, Mac OS og QuickTime er varemærker tilhørende Apple Inc., registreret i USA og andre lande. iFrame-logoet og iFrame-symbolet er varemærker tilhørende Apple Inc.
- Adobe og Acrobat er varemærker tilhørende Adobe Systems Inc.
- SDXC, SDHC og SD-logoerne er varemærker tilhørende SD-3C, LLC.
- PictBridge er et varemærke.
- HDMI, HDMI-logoet og High-Definition Multimedia Interface er varemærker eller registrerede varemærker tilhørende HDMI Licensing LLC.

HDMI

- Wi-Fi og Wi-Fi-logoet er varemærker eller registrerede varemærker tilhørende Wi-Fi Alliance.
- Android og Google Play er varemærker eller registrerede varemærker tilhørende Google, Inc.
- Alle andre varemærker, som er nævnt i denne brugervejledning eller i den dokumentation, der fulgte med dit Nikon-produkt, er varemærker eller registrerede varemærker tilhørende deres respektive ejere.

FreeType-licens (FreeType2)

















- Dele af denne software er ophavsretligt beskyttet (c) 2013 af Projektet FreeType ("www.freetype.org"). Alle rettigheder forbeholdes.

MIT-licens (Harfbuzz)

- Dele af denne software er ophavsretligt beskyttet (c) 2013 af Projektet Harfbuzz ("<http://www.freedesktop.org/wiki/Software/HarfBuzz>"). Alle rettigheder forbeholdes.

Indeks

Symboler

 Autoindstilling	26, 38
 Motivindstilling	40
S0 Indstillingen Specialeffekter	51
 Indstillingen Smart-portræt	53
 Billedvisningsindstilling	32, 82
 Indstillingen Favoritbilleder	82, 
 Sorter automatisk	82, 
 Indstillingen Sorter efter dato	82, 
 Opsætningsmenu	104
T (Telefoto)	29
W (Vidvinkel)	29
 Zoom under billedvisning	80
 Miniaturevisning	81
 Hjælp	41
 Optageindstilling-knap	5, 26
 Billedvisningsknap	5, 32
 knappen ( videoptagelse)	5, 96
MENU knappen	6, 67, 84, 99, 104
 knappen (slet)	34, 
 Flashindstilling	57
 Selvdløser	60
 Makroindstilling	62

 Eksponeringskompensation	64
-----------------------------------------------------------------------------------------------------------------	----

AE/AF-L	49
----------------------	----

Numerisk

3D-billeder	49
-------------------	----

3D-fotografering 3D	49
----------------------------------	----

A

A/V-kabel	87, 
-----------------	---------------------------------------------------------------------------------------

Afbryder	3, 24, 25
----------------	-----------

AF-hjælpelys	3, 104, 
--------------------	-------------------------------------------------------------------------------------------

Aftenlandskab 	44
-------------------------------------------------------------------------------------------------------	----

Aftenportræt 	42
------------------------------------------------------------------------------------------------------	----

Album	
-------------	-----------------------------------------------------------------------------------

Ansigtsprioritet	68, 
------------------------	---------------------------------------------------------------------------------------

Ansigtsregistrering	73
---------------------------	----

Antal resterende billeder	24, 
---------------------------------	---------------------------------------------------------------------------------------

Audio-/videindgangsstik	87, 
-------------------------------	---------------------------------------------------------------------------------------

Auto motivvælger 	41
----------------------------------------------------------------------------------------------------------	----

Auto sluk	25, 104, 
-----------------	--------------------------------------------------------------------------------------------

Autofokus	63, 69, 99, 
-----------------	-----------------------------------------------------------------------------------------------

.....	
-------	-----------------------------------------------------------------------------------

Autofokusindstilling	69, 99, 
----------------------------	-------------------------------------------------------------------------------------------

.....	
-------	-----------------------------------------------------------------------------------





























Autoindstilling	26, 38
-----------------------	--------

Automatisk flash	58
------------------------	----

B

Batteri	14, 16, 22
---------------	------------

Batterikammer	5
Batterilader.....	17, 113
Batterilås	14
Beskyt.....	84, 65
Beskæring	24
Best Shot Selector.....	45, 46
Bevægelsesregistr.....	104, 91
Billedindstilling	68, 40
Billedinfo.....	104, 86
Billedkommentar.....	84, 69
Billedkopi.....	71
Billedstørrelse	68, 40
Billedvisning	
.....	32, 100, 104, 69, 86
Billedvisning af let panorama ...	47, 5
Billedvisningsindstilling.....	32, 82
Billedvisningsmenu	84, 60
Blinkeadvarel.....	105, 102
Blændeværdi.....	31
Blødere hudtone	55, 69, 57
BSS.....	45, 46
C	
Computer.....	87, 91
Cyanotype	68, 50
D	
Dagslys.....	42
Dato.....	20, 104, 83
Dato og klokkeslæt	20, 104, 83
Datoformat.....	21, 83
Datoindfotografering ...	22, 104, 88
Datoindstillingen i Udskriftsbestilling	
.....	22, 61, 63
Digital zoom.....	104, 93
Direkte udskrift.....	87, 29
D-Lighting.....	84, 20
DPOF.....	23
DPOF-udskrift	36
DSCN.....	111
Dæksel til batterikammer/ hukommelseskort	5, 14, 18
E	
EH-70P.....	16
Eksponeringskompensation	64
Ekstraudstyr.....	113
EN-EL19	14, 16
Enkelt.....	68, 45
Enkelt AF.....	69, 99, 55, 80
Eye-Fi-overførsel	105, 106
E	
Farveindstillinger.....	68, 50
Fast auto-ISO.....	49
Favoritbilleder	85, 6
Fest/indendørs 43
Filnavn.....	111
Filtypenavn	111
Firmwareversion	105, 110

Fjern fra favoritter.....	85, 	HDR.....	46
Flash.....	3, 57	High Key 	51
Flash fra.....	58	Hjælp.....	41
Flashindstilling.....	57, 58	HS-video.....	99,  , 
Flashlampe.....	5, 57	Hukommelseskapacitet.....	24
Fokus.....	30, 68, 	Hukommelseskort.....	18
Fokusindikator.....	9	Hurtig retouchering.....	84, 
Fokuslås.....	77	Hurtige effekter	33, 39,  , 
Fokuspunkt.....	30	Hvidbalance.....	68, 
Formaterer.....	19, 105, 	Høj hastighed kontinuerlig....	68, 
Formatering af den indbyggede hukommelse.....	105, 	Høj kontrast monokrom 	51
Formatering af hukommelseskort	19, 105, 	Højtaler.....	3
Forudind. manuel.....		↓	
FSCN.....		Id.....	
Fuldskærmsvisning.....	32	Indbygget hukommelse.....	19
Fyrværkeri 	45	Indfotoografering af dato og klokkeslæt	
Følg motiv.....	68, 	Indikator for batteriniveau.....	24
G		Indikator for indbygget hukommelse	9, 11, 24, 32, 96
Genopladeligt Li-ion-batteri.....	14, 16	Indstillingen Favoritbilleder.....	82, 
Glamour-retouchering.....	84, 	Indstillingen Motiv.....	40, 41
H		Indstillingen Smart-portræt.....	53
HDMI.....		Indstillingen Specialeffekter.....	51
HDMI 3D-udgang.....		ISO-følsomhed.....	68, 
HDMI-enhedsstyring.....		↓	
HDMI-kabel.....		JPG.....	
HDMI-mikrostik.....	3		

K	
Komprimeringsforhold.....	40
Konstant AF.....	69, 99, 55, 80
Kontinuerlig.....	68, 45
Kopiering af billeder.....	84, 71
Krydsbehandling	51
Kæledyrsportr. auto udl.....	48
Kæledyrsportræt	48
L	
Landskab	42
Langtidssynkronisering.....	58
Legetøjskamera effekt 1 1.....	51
Legetøjskamera effekt 2 2.....	51
Let panorama	47, 2
Levende farver.....	68, 50
Lille billede.....	84, 23
Low Key	51
Lukkerlyd.....	94
Lukkertid.....	31
Lyd ved betjening.....	94
Lydindstilling.....	104, 94
Lydstyrke.....	101, 69
Lysbilledshow.....	84, 64
Lysnetadapter.....	25, 113
Lysstyrke.....	104, 86
M	
Mad	45
Makroindstilling.....	62
Maleri	51
Mappenavn.....	111
Meget levende VI	51
Menuen Favoritbilleder.....	84, 7
Menuen Smart-portræt.....	67, 57
Menuen Sorter automatisk....	84, 10
Menuen Sorter efter dato.....	84, 12
Mikrofon.....	3
Modlys	46
Modv. rystelser (VR).....	104, 90
MOV.....	111
MPO.....	111
Multivælger.....	5, 6
Museum	45
Målsøgende AF.....	68, 75, 53
N	
Nikon Transfer 2.....	90, 92
Nostalgisk sepia SE	51
Nulstil alle.....	105, 107
Nærbillede	44
O	
Objektiv.....	3, 17
Objektivdæksel.....	3
Oplad via computer.....	105, 100
Opladelampe.....	5, 17
Oplader.....	16, 113
Opladningsadapter.....	16
Opstarts billede.....	104, 82

Opsætningsmenu.....	104
Optageindstilling	26
Optagelse.....	26, 28, 30
Optagelse af filmklip	96, 74
Optagelse af videoer i slowmotion	99, 75, 77
Optagemenu	68, 40
Optisk zoom	29

P

Panorama Maker.....	90
Papirstørrelse	33, 34
PictBridge.....	87, 29, 23
Pop POP	51
Port til hukommelseskort.....	18
Portræt	41
Print (Udskriv)	84, 32, 34, 60
Printer.....	87, 29
Præ-optagelsesbuffer	68, 45, 48





R

Reduktion af vindstøj.....	99, 81
Rem.....	5
Roter billede	84, 68
RSCN.....	111
Rød-øje-reduktion	58





S

Sekvensvisningsindstill.	85, 13, 73
Selektiv farve	51
Selvudløser.....	60
Selvudløserlampe	3, 61
Sepia.....	68, 50
S-h affotografering	46
Skumring/morgengry	43
Skærm	5, 8, 6
Skærmindstillinger	104, 86
Slet.....	34, 15, 70
Smil-timer.....	69, 58
Sne	43
Softfilter SO	51
Solnedgang	43
Sommertid	21, 22, 85
Sorter automatisk.....	82, 10
Sortering efter dato	82, 12
Sort-hvid	68, 50
Sport	42
Sportsmosaik 16.....	46
Sprog/Language	105, 98
SSCN.....	111
Standardfarve	68, 50
Stativgevind.....	5, 19
Stikdæksel.....	3
Strand	43









I

Tidsforskel	104, 	83
Tidszone	22, 	83
Trykke halvt ned		31
Trådløst LAN	105, 107, 	104
Tv	87, 	26
Tv-indstillinger	105, 	99
Tændt-lampe	3, 24, 25	

U

Udfyldningsflash		58	
Udløserknap	3, 30		
Udskriftsbestilling	84, 	60	
Undgå lukkede øjne	69, 	59	
USB/audio/video udgangsstik	86, 91, 	26, 	29
USB-kabel	86, 91, 	30	

V

Valg af AF-punkt	68, 	51	
Videoafspilning		100	
Videoindstillinger	99, 	74	
Videolængde	96, 	76	
Vidomenu	99, 	74	
Videoredigering	101, 	38	
Videostandard		 99	
ViewNX 2		88	
Vælg nøglebilledet	85, 	13, 	73

W

WAV		 111
-----------	--	---------------------------------------------------------------------------------------

Wi-Fi-indstillinger	105, 107, 	104
---------------------------	-------------------------------------------------------------------------------------------	-----

Z

Zoom		29
Zoom ind		29
Zoom ud		29
Zoom under billedvisning		80
Zoomknap	3, 29	

Ø

Øsken til kamerarem		3
---------------------------	--	---

Å

Åbn som HS-optagelse	99, 	80
----------------------------	---------------------------------------------------------------------------------------	----

Denne vejledning må ikke gengives, hverken helt eller delvist, i nogen form (med undtagelse af korte citater i faglige artikler eller anmeldelser) uden skriftlig tilladelse fra NIKON CORPORATION.

NIKON CORPORATION

© 2013 Nikon Corporation



YP3A01(1E)
6MN0951E-01