

**Nikon**

ΨΗΦΙΑΚΗ ΦΩΤΟΓΡΑΦΙΚΗ ΜΗΧΑΝΗ

# COOLPIX S5200

Εγχειρίδιο αναφοράς



**Gr**



## Σημαντικές λειτουργίες της φωτογραφικής μηχανής COOLPIX S5200

Διασκεδαστικά εφέ επεξεργασίας φωτογραφιών που εφαρμόζονται εύκολα κατά τη λήψη

### **Γρήγορα εφέ** ..... **30, 39**

Δημιουργήστε φωτογραφίες με εφέ με τρία εύκολα βήματα, απλώς φωτογραφίζοντας, επιλέγοντας και αποθηκεύοντας.

Διατίθενται τριάντα εφέ. Όπως και με μια εφαρμογή για smartphone, μπορείτε να δείτε εκ των προτέρων τα αποτελέσματα κάθε εφέ στην φωτογραφία και να επιλέξετε το αγαπημένο σας, ανάλογα με τη σκηνή ή τη διάθεσή σας.

Επίσης, μπορείτε να εφαρμόσετε αργότερα τα εφέ στις φωτογραφίες πατώντας το κουμπί κατά την αναπαραγωγή (33).

Λειτουργία αυτόματης εστίασης που προσδιορίζει αυτόματα το θέμα

### **AF εύρεσης στόχου** ..... **75**

Η λειτουργία **AF εύρεσης στόχου** επιτρέπει στη φωτογραφική μηχανή να προσδιορίζει το βασικό θέμα της φωτογραφίας, για παράδειγμα, ένα άτομο, ένα λουλούδι ή ένα μικρό αντικείμενο. Η φωτογραφική μηχανή εστιάζει αυτόματα στο θέμα, δίνοντάς σας τη δυνατότητα να συνθέσετε ελεύθερα τη φωτογραφία χωρίς να ανησυχείτε για την εστίαση.

Επιπλέον, η φωτογραφική μηχανή προσαρμόζει αυτόματα την περιοχή εστίασης, ώστε να ταιριάζει με το μέγεθος του θέματος, εξασφαλίζοντας εστίαση με ακρίβεια στο επιθυμητό θέμα.

Τηλεχειρισμός της φωτογραφικής μηχανής με τη χρήση μιας έξυπνης συσκευής

### **Λειτουργία Wi-Fi (ασύρματο LAN)** ..... **107**

Η ενσωματωμένη λειτουργία Wi-Fi (ασύρματο LAN)\* της φωτογραφικής μηχανής σας επιτρέπει να απελευθερώσετε απομακρυσμένα το κλείστρο της μηχανής ενώ χειρίζεστε μια έξυπνη συσκευή που είναι ασύρματα συνδεδεμένη με τη μηχανή.

Η προβολή οθόνης της φωτογραφικής μηχανής εμφανίζεται στην οθόνη της ασύρματα συνδεδεμένης έξυπνης συσκευής, δίνοντάς σας τη δυνατότητα να χρησιμοποιείτε απομακρυσμένα τις δυνατότητες της μηχανής για μεγέθυνση ή σμίκρυνση του θέματος. Επίσης, μπορείτε να μεταφέρετε αποθηκευμένες φωτογραφίες από τη φωτογραφική μηχανή στην έξυπνη συσκευή.

\* Για να χρησιμοποιήσετε τη λειτουργία Wi-Fi (ασύρματο LAN), πρέπει να εγκαταστήσετε το Wireless Mobile Utility στην έξυπνη συσκευή (108).

**Εισαγωγή**

**Τμήματα της φωτογραφικής μηχανής**

**Βασικά βήματα για τη λήψη και την απεικόνιση**

**Δυνατότητες λήψης**

**Δυνατότητες απεικόνισης**

**Εγγραφή και αναπαραγωγή video**

**Γενικές ρυθμίσεις φωτογραφικής μηχανής**

**Χρήση της λειτουργίας Wi-Fi (Ασύρματο LAN)**

**Ενότητα αναφοράς**

**Τεχνικά στοιχεία και Ευρετήριο**

# Διαβάστε αυτό πρώτα

Σας ευχαριστούμε που αγοράσατε την ψηφιακή φωτογραφική μηχανή COOLPIX S5200 της Nikon. Πριν από τη χρήση της φωτογραφικής μηχανής, διαβάστε τις πληροφορίες της ενότητας «Για την ασφάλειά σας» (□ viii-x) και εξοικειωθείτε με τις πληροφορίες που παρέχονται σε αυτό το εγχειρίδιο. Αφού το διαβάσετε, φυλάξτε αυτό το εγχειρίδιο σε ένα εύχρηστο σημείο και συμβουλευτείτε το για να βελτιώσετε την εμπειρία σας με τη νέα σας φωτογραφική μηχανή.

## Σχετικά με το παρόν εγχειρίδιο





Αν θέλετε να ξεκινήσετε να χρησιμοποιείτε τη φωτογραφική μηχανή αμέσως, ανατρέξτε στην ενότητα «Βασικά βήματα για τη λήψη και την απεικόνιση» (📖13).

Για να ενημερωθείτε για τα τμήματα της φωτογραφικής μηχανής και τις πληροφορίες που εμφανίζονται στην οθόνη, ανατρέξτε στην ενότητα «Τμήματα της φωτογραφικής μηχανής» (📖1).

## Άλλες πληροφορίες

- Σύμβολα και συμβάσεις

Για να βρίσκετε πιο εύκολα τις πληροφορίες που χρειάζεστε, χρησιμοποιούνται τα παρακάτω σύμβολα και συμβάσεις σε αυτό το εγχειρίδιο:

Σύμβολο	Περιγραφή
	Αυτό το εικονίδιο υποδεικνύει τις προειδοποιήσεις και τις πληροφορίες που θα πρέπει να διαβάσετε πριν από τη χρήση της φωτογραφικής μηχανής.
	Αυτό το εικονίδιο υποδεικνύει τις σημειώσεις και τις πληροφορίες που θα πρέπει να διαβάσετε πριν από τη χρήση της φωτογραφικής μηχανής.
	Αυτά τα εικονίδια υποδεικνύουν άλλες σελίδες που περιέχουν σχετικές πληροφορίες.  : «Ενότητα αναφοράς»,  : «Τεχνικά στοιχεία και Ευρετήριο».

- Οι κάρτες μνήμης SD και SDHC/SDXC αναφέρονται ως «κάρτες μνήμης» σε αυτό το εγχειρίδιο.
- Η ρύθμιση κατά το χρόνο αγοράς του προϊόντος αναφέρεται ως «προεπιλεγμένη ρύθμιση».
- Τα ονόματα των στοιχείων μενού που εμφανίζονται στην οθόνη της φωτογραφικής μηχανής και τα ονόματα των κουμπιών ή τα μηνύματα που εμφανίζονται στην οθόνη ενός υπολογιστή εμφανίζονται με έντονα γράμματα.
- Στο παρόν εγχειρίδιο, οι φωτογραφίες ορισμένες φορές παραλείπονται από τις ενδεικτικές οθόνες, ώστε να φαίνονται πιο καθαρά οι ενδείξεις της οθόνης.
- Οι εικόνες και τα περιεχόμενα της οθόνης που εμφανίζονται στο παρόν εγχειρίδιο ενδέχεται να διαφέρουν από το πραγματικό προϊόν.

# Πληροφορίες και προφυλάξεις

## Δια βίου εκπαίδευση

Στο πλαίσιο της δέσμευσης «Δια βίου εκπαίδευση» της Nikon που αφορά τη συνεχή υποστήριξη για προϊόντα και εκπαίδευση, παρέχονται διαρκώς ενημερωμένες πληροφορίες που είναι διαθέσιμες ηλεκτρονικά στις παρακάτω τοποθεσίες:

- Για χρήστες στις Η.Π.Α.: <http://www.nikonusa.com/>
- Για χρήστες στην Ευρώπη και την Αφρική: <http://www.europe-nikon.com/support/>
- Για χρήστες σε Ασία, Ωκεανία και Μέση Ανατολή: <http://www.nikon-asia.com/>

Επισκεφθείτε αυτές τις τοποθεσίες για να ενημερωθείτε για τις τελευταίες πληροφορίες προϊόντων, συμβουλές, απαντήσεις σε συνήθεις ερωτήσεις (FAQ) και γενικές συμβουλές που αφορούν την ψηφιακή απεικόνιση και φωτογράφιση. Πρόσθετες πληροφορίες ενδέχεται να είναι διαθέσιμες από τον αντιπρόσωπο της Nikon στην περιοχή σας. Επισκεφθείτε την παρακάτω διεύθυνση για πληροφορίες επικοινωνίας:

<http://imaging.nikon.com/>

## Χρησιμοποιείτε μόνο γνήσια ηλεκτρονικά εξαρτήματα της Nikon

Οι φωτογραφικές μηχανές Nikon COOLPIX έχουν σχεδιαστεί σύμφωνα με τα υψηλότερα πρότυπα και περιλαμβάνουν σύνθετη διάταξη ηλεκτρονικών κυκλωμάτων. Μόνο τα ηλεκτρονικά εξαρτήματα της Nikon (συμπεριλαμβανομένων των φορτιστών μπαταρίας, των μπαταριών, των μετασχηματιστών φόρτισης μπαταρίας και των μετασχηματιστών ρεύματος) που είναι πιστοποιημένα από τη Nikon ειδικά για τη συγκεκριμένη ψηφιακή φωτογραφική μηχανή της Nikon έχουν κατασκευαστεί και λειτουργούν αποδεδειγμένα στο πλαίσιο των λειτουργικών απαιτήσεων και των απαιτήσεων ασφαλείας αυτής της διάταξης ηλεκτρονικών κυκλωμάτων.

**Η ΧΡΗΣΗ ΗΛΕΚΤΡΟΝΙΚΩΝ ΕΞΑΡΤΗΜΑΤΩΝ ΠΟΥ ΔΕΝ ΑΝΗΚΟΥΝ ΣΤΗ ΝΙΚΟΝ ΘΑ ΟΔΗΓΗΣΕΙ ΣΕ ΒΛΑΒΗ ΤΗΣ ΜΗΧΑΝΗΣ ΚΑΙ ΑΚΥΡΩΣΗ ΤΗΣ ΕΓΓΥΗΣΗΣ ΤΗΣ ΝΙΚΟΝ.**

Η χρήση επαναφορτιζόμενων μπαταριών ιόντων λιθίου τρίτου κατασκευαστή που δεν φέρουν την ολογραφική σφραγίδα της Nikon μπορεί να δημιουργήσει παρεμβολές στην κανονική λειτουργία της φωτογραφικής μηχανής ή να οδηγήσει σε υπερθέρμανση, ανάφλεξη, θραύση ή διαρροή των μπαταριών.

Για περισσότερες πληροφορίες σχετικά με τα εξαρτήματα της Nikon, επικοινωνήστε με τον τοπικό εξουσιοδοτημένο αντιπρόσωπο της Nikon.

**Ολογραφική σφραγίδα:** Υποδεικνύει ότι η παρούσα συσκευή είναι αυθεντικό προϊόν της Nikon.



## Πριν να τραβήξετε σημαντικές φωτογραφίες

Πριν να τραβήξετε φωτογραφίες σε σημαντικές περιστάσεις (όπως σε γάμους ή πριν να πάρετε τη φωτογραφική μηχανή σε ένα ταξίδι), τραβήξτε μια δοκιμαστική φωτογραφία για να βεβαιωθείτε ότι η φωτογραφική μηχανή λειτουργεί κανονικά. Η Nikon δεν φέρει ευθύνη για βλάβες ή οικονομικές ζημιές που ενδέχεται να προκύψουν από τη δυσλειτουργία του προϊόντος.

## Σχετικά με τα εγχειρίδια

- Απαγορεύεται η αναπαραγωγή, η μετάδοση, η μεταγραφή, η αποθήκευση σε σύστημα ανάκτησης δεδομένων ή η μετάφραση σε οποιαδήποτε γλώσσα, σε οποιαδήποτε μορφή ή με οποιονδήποτε τρόπο, οποιουδήποτε μέρους των εγχειριδίων που περιλαμβάνονται σε αυτό το προϊόν χωρίς προηγούμενη γραπτή άδεια της Nikon.
- Η Nikon διατηρεί το δικαίωμα να αλλάξει τις προδιαγραφές υλικού και λογισμικού που περιγράφονται σε αυτά τα εγχειρίδια οποιαδήποτε στιγμή και χωρίς προηγούμενη ειδοποίηση.
- Η Nikon δεν αποδέχεται τυχόν ευθύνη για ζημιές που μπορεί να προκύψουν από τη χρήση του προϊόντος αυτού.
- Παρόλο που έχει καταβληθεί κάθε δυνατή προσπάθεια προκειμένου να διασφαλιστεί ότι οι πληροφορίες που περιέχονται σε αυτά τα εγχειρίδια είναι ακριβείς και πλήρεις, κάθε παρατήρηση για σφάλματα ή παραλείψεις είναι ευπρόσδεκτη και μπορεί να αποσταλεί στον τοπικό αντιπρόσωπο της Nikon (οι κατά τόπους διευθύνσεις παρέχονται ξεχωριστά).

## Σχετικά με την απαγόρευση αντιγραφής ή αναπαραγωγής

Έχετε υπόψη ότι ακόμη και η απλή κατοχή υλικού που έχει αντιγραφεί ψηφιακά ή αναπαράχθει μέσω σαρωτή, ψηφιακής φωτογραφικής μηχανής ή άλλης συσκευής ενδέχεται να τιμωρείται από το νόμο.

### • Στοιχεία των οποίων η αντιγραφή ή αναπαραγωγή απαγορεύεται δια νόμου

Μην αντιγράφετε και μην αναπαράγετε χαρτονομίσματα, κέρματα, χρεόγραφα, κυβερνητικά ομόλογα ή ομόλογα τοπικής αυτοδιοίκησης, ακόμη και εάν τα αντίγραφα επισημαίνονται με την ένδειξη «Δείγμα». Απαγορεύεται η αντιγραφή ή η αναπαραγωγή χαρτονομισμάτων, κερμάτων ή χρεογράφων που κυκλοφορούν σε άλλες χώρες. Εάν δεν έχει δοθεί προηγούμενη κυβερνητική έγκριση, απαγορεύεται η αντιγραφή ή η αναπαραγωγή μη χρησιμοποιημένων γραμματοσήμων ή ταχυδρομικών καρτών που έχουν εκδοθεί από την κυβέρνηση.

Απαγορεύεται από το νόμο η αντιγραφή ή η αναπαραγωγή σφραγίδων που έχουν εκδοθεί από την κυβέρνηση καθώς και πιστοποιημένων εγγράφων που ορίζονται από το νόμο.

### • Σημεία προσοχής για ορισμένα αντίτυπα ή αντίγραφα

Η κυβέρνηση έχει καθορίσει περιορισμούς σχετικά με αντίτυπα ή αντίγραφα χρεογράφων που εκδίδονται από ιδιωτικές εταιρείες (μετοχές, λογαριασμοί πληρωμής, επιταγές, δωροεπιταγές κλπ.), κάρτες περιοριστών διανομών, ομαδικά εισιτήρια ή κουπόνια, εκτός από τις περιπτώσεις εκείνες που απαιτείται η αναπαραγωγή ελάχιστης ποσότητας τέτοιων απαραίτητων αντιγράφων για τους σκοπούς της εταιρείας. Επίσης, μην αντιγράφετε και μην αναπαράγετε διαβατήρια που έχουν εκδοθεί από την κυβέρνηση, άδειες που έχουν εκδοθεί από δημόσιες υπηρεσίες και ιδιωτικούς φορείς, ταυτότητες και εισιτήρια, όπως δελτία ελευθέρας ή κουπόνια φαγητού.

### • Συμμόρφωση με τις προειδοποιήσεις πνευματικών δικαιωμάτων

Η αντιγραφή ή η αναπαραγωγή καλλιτεχνικών έργων που προστατεύονται με δικαιώματα πνευματικής ιδιοκτησίας, όπως βιβλία, μουσική, ζωγραφική, ξυλογραφίες, χαρτών, σκίτσων, ταινιών και φωτογραφιών, διέπεται από τις εθνικές και διεθνείς νομοθεσίες περί πνευματικής ιδιοκτησίας. Μη χρησιμοποιείτε αυτό το προϊόν με σκοπό τη δημιουργία παράνομων αντιγράφων ή την παραβίαση του νόμου περί πνευματικών δικαιωμάτων.



## Απόρριψη των συσκευών αποθήκευσης δεδομένων

Λάβετε υπόψη ότι με τη διαγραφή φωτογραφιών ή το φορμάρισμα συσκευών αποθήκευσης δεδομένων, όπως είναι οι κάρτες μνήμης ή η εσωτερική μνήμη της φωτογραφικής μηχανής, δεν διαγράφονται πλήρως τα αρχικά δεδομένα της φωτογραφίας. Ορισμένες φορές είναι δυνατή η ανάκτηση διαγραμμένων αρχείων από συσκευές αποθήκευσης που έχουν απορριφθεί, χρησιμοποιώντας λογισμικό που είναι διαθέσιμο στο εμπόριο, με αποτέλεσμα να είναι πιθανή η κακόβουλη χρήση των προσωπικών δεδομένων των φωτογραφιών. Η διασφάλιση του απορρήτου αυτών των δεδομένων αποτελεί ευθύνη του χρήστη.

Πριν από την απόρριψη μιας συσκευής αποθήκευσης δεδομένων ή τη μεταβίβαση της ιδιοκτησίας σε άλλο άτομο, διαγράψτε όλα τα δεδομένα χρησιμοποιώντας λογισμικό διαγραφής του εμπορίου ή φορμάρετε τη συσκευή και μετά ξαναγεμίστε την πλήρως με φωτογραφίες οι οποίες δεν περιέχουν προσωπικές πληροφορίες (όπως, για παράδειγμα, φωτογραφίες του ουρανού). Βεβαιωθείτε ότι έχετε επίσης αντικαταστήσει φωτογραφίες τις οποίες έχετε επιλέξει για την **Επιλογή εικόνας** στη ρύθμιση **Οθόνη υποδοχής** (📖 104). Πρέπει να είστε προσεκτικοί, ώστε να αποφεύγονται τραυματισμοί ή υλικές ζημιές κατά τη φυσική καταστροφή συσκευών αποθήκευσης δεδομένων.

# Για την ασφάλειά σας

Για την αποφυγή πρόκλησης βλάβης στο προϊόν Nikon που χρησιμοποιείτε και για να μην τραυματιστείτε εσείς ή άλλα άτομα, διαβάστε όλες τις ακόλουθες προφυλάξεις ασφαλείας πριν να χρησιμοποιήσετε αυτή τη συσκευή. Έχετε πρόχειρες αυτές τις οδηγίες, ώστε να μπορούν να τις διαβάσουν όλοι όσοι χρησιμοποιούν το προϊόν.

Οι συνέπειες της μη τήρησης των προφυλάξεων ασφαλείας που αναφέρονται σε αυτήν την ενότητα υποδεικνύονται από το ακόλουθο σύμβολο:



Αυτό το εικονίδιο επισημαίνει τις προειδοποιήσεις, δηλαδή τις πληροφορίες που πρέπει να διαβάσετε πριν από τη χρήση αυτού του προϊόντος της Nikon, για την αποφυγή πιθανού τραυματισμού.

## ΠΡΟΕΙΔΟΠΟΙΗΣΕΙΣ

### **Απενεργοποιήστε τη φωτογραφική μηχανή σε περίπτωση δυσλειτουργίας**

Εάν παρατηρήσετε καπνό ή ασυνήθιστη οσμή να προέρχεται από τη φωτογραφική μηχανή ή το μετασχηματιστή φόρτισης μπαταρίας, αποσυνδέστε το μετασχηματιστή φόρτισης μπαταρίας από την πρίζα και αφαιρέστε αμέσως την μπαταρία, προσέχοντας να μην καίτε. Η συνέχιση της λειτουργίας μπορεί να προκαλέσει τραυματισμό. Μετά την αφαίρεση ή την αποσύνδεση της πηγής τροφοδοσίας, μεταφέρετε τη συσκευή σε εξουσιοδοτημένο αντιπρόσωπο σέρβις της Nikon για επιθεώρηση.

### **Μην αποσυναρμολογείτε τη συσκευή**

Εάν αγγίξετε τα εσωτερικά τμήματα της φωτογραφικής μηχανής ή του μετασχηματιστή φόρτισης μπαταρίας, μπορεί να προκληθεί τραυματισμός. Οι επισκευές θα πρέπει να πραγματοποιούνται μόνο από ειδικευμένους τεχνικούς. Εάν η φωτογραφική μηχανή ή ο μετασχηματιστής φόρτισης μπαταρίας σπάσει και ανοίξει λόγω πτώσης ή άλλου ατυχήματος,

αποσυνδέστε το προϊόν από την πρίζα ή/και αφαιρέστε την μπαταρία και απευθυνθείτε σε έναν εξουσιοδοτημένο αντιπρόσωπο σέρβις της Nikon για επιθεώρηση.

### **Μην χρησιμοποιείτε τη φωτογραφική μηχανή ή το μετασχηματιστή φόρτισης μπαταρίας όταν στο περιβάλλον υπάρχουν εύφλεκτα αέρια**

Μην χρησιμοποιείτε ηλεκτρονικές συσκευές σε χώρους όπου υπάρχουν εύφλεκτα αέρια, καθώς μπορεί να προκληθεί έκρηξη ή φωτιά.

### **Χειριστείτε με προσοχή το λουράκι της φωτογραφικής μηχανής**

Μην τοποθετείτε ποτέ το λουράκι γύρω από το λαιμό βρεφών ή παιδιών.

### **Φυλάσσετε τη φωτογραφική μηχανή μακριά από παιδιά**

Απαιτείται ιδιαίτερη προσοχή, ώστε να αποφευχθεί το ενδεχόμενο να βάλουν τα μικρά παιδιά στο στόμα τους την μπαταρία ή άλλα μικρά εξαρτήματα της φωτογραφικής μηχανής.

**⚠ Μην παραμένετε σε επαφή με τη φωτογραφική μηχανή, το φορτιστή μπαταρίας ή το μετασχηματιστή ρεύματος για παρατεταμένα χρονικά διαστήματα, ενώ οι συσκευές είναι ενεργοποιημένες ή χρησιμοποιούνται**

Τμήματα των συσκευών αναπτύσσουν υψηλές θερμοκρασίες. Η παραμονή των συσκευών σε άμεση επαφή με το δέρμα για παρατεταμένα χρονικά διαστήματα ενδέχεται να οδηγήσει σε εγκαύματα χαμηλής θερμοκρασίας.

**⚠ Τηρείτε τις προφυλάξεις κατά το χειρισμό της μπαταρίας**

Η μπαταρία ενδέχεται να παρουσιάσει διαρροή, να υπερθερμανθεί ή να εκραγεί εάν δεν τη χειριστείτε σωστά. Όταν χειρίζετε την μπαταρία που θα χρησιμοποιηθεί με το παρόν προϊόν, λαμβάνετε τις ακόλουθες προφυλάξεις:

- Πριν να αντικαταστήσετε την μπαταρία, απενεργοποιήστε το προϊόν. Εάν χρησιμοποιείτε το μετασχηματιστή φόρτισης μπαταρίας/φωτογραφιστή ρεύματος, βεβαιωθείτε ότι δεν είναι συνδεδεμένος.
- Χρησιμοποιείτε μόνο μια επαναφορτιζόμενη μπαταρία ιόντων λιθίου EN-EL19 (περιλαμβάνεται). Φορτίστε την μπαταρία χρησιμοποιώντας μια φωτογραφική μηχανή που υποστηρίζει τη δυνατότητα φόρτισης μπαταρίας ή χρησιμοποιώντας το φορτιστή μπαταρίας MH-66 (διατίθεται ξεχωριστά). Για να φορτίσετε την μπαταρία με τη φωτογραφική μηχανή, χρησιμοποιήστε είτε το μετασχηματιστή φόρτισης μπαταρίας EH-70P (περιλαμβάνεται) είτε τη λειτουργία **Φόρτ. από υπολογ.**
- Μην τοποθετείτε την μπαταρία με λάθος κατεύθυνση ή προσανατολισμό.
- Μην βραχυκυκλώνετε και μην αποσυναρμολογείτε την μπαταρία και μην προσπαθείτε να αφαιρέσετε ή να σπάσετε τη μόνωση ή το περιβλήμα της μπαταρίας.
- Μην εκθέτετε την μπαταρία σε φλόγες ή σε υπερβολική θερμότητα.
- Μην εκθέτετε και μη βυθίζετε τις μπαταρίες σε νερό.

- Τοποθετήστε την μπαταρία στη θήκη μπαταρίας πριν από τη μεταφορά. Μην μεταφέρετε ή μην αποθηκεύετε την μπαταρία μαζί με μεταλλικά αντικείμενα, όπως κολιέ ή τοιμπίδακια για τα μαλλιά.
- Η μπαταρία συνήθως παρουσιάζει διαρροή, όταν αποφορτίζεται πλήρως. Για να αποφευχθεί τυχόν βλάβη του προϊόντος, αφαιρέστε την μπαταρία όταν αποφορτιστεί πλήρως.
- Διακόψτε αμέσως τη χρήση εάν παρατηρήσετε οποιαδήποτε αλλαγή στην μπαταρία, όπως αλλαγή του χρόνου ή παραμόρφωση.
- Εάν υγρό από την κατεστραμμένη μπαταρία έρθει σε επαφή με τα ρούχα ή το δέρμα σας, ξεβγάλτε το αμέσως με άφθονο νερό.

**⚠ Τηρείτε τις ακόλουθες προφυλάξεις όταν χειρίζεστε το μετασχηματιστή φόρτισης μπαταρίας**

- Διατηρείτε τη συσκευή στεγνή. Η μη τήρηση αυτού του μέτρου προφύλαξης ενέχει κίνδυνο φωτιάς ή ηλεκτροπληξίας.
- Αφαιρέτε τη σκόνη που υπάρχει επάνω ή κοντά στα μεταλλικά μέρη του βύσματος με στεγνό πανί. Εάν συνεχίσετε να χρησιμοποιείτε τη φωτογραφική μηχανή, μπορεί να προκληθεί φωτιά.
- Μην χειρίζεστε το βύσμα και μην πλησιάζετε το μετασχηματιστή φόρτισης μπαταρίας κατά τη διάρκεια καταγίδων. Η μη τήρηση αυτού του μέτρου προφύλαξης ενέχει κίνδυνο ηλεκτροπληξίας.
- Μην καταστρέφετε, τροποποιείτε, τραβάτε βίαια ή λυγίζετε το καλώδιο USB, μην το τοποθετείτε κάτω από βαριά αντικείμενα και μην το εκθέτετε σε θερμότητα ή φλόγες. Εάν καταστραφεί η μόνωση και τα καλώδια γυμνωθούν, απευθυνθείτε σε εξουσιοδοτημένο αντιπρόσωπο σέρβις της Nikon για επιθεώρηση. Η μη τήρηση αυτών των μέτρων προφύλαξης ενέχει κίνδυνο φωτιάς ή ηλεκτροπληξίας.

- Μην χειρίζεστε το βύσμα ή το μετασχηματιστή φόρτισης μπαταρίας με βρεγμένα χέρια. Η μη τήρηση αυτού του μέτρου προφύλαξης ενέχει κίνδυνο ηλεκτροπληξίας.
- Μην χρησιμοποιείτε μετατροπείς ταξιδιού ή μετασχηματιστές που έχουν σχεδιαστεί για να μετατρέπουν από μία τάση σε άλλη ή αναστροφείς από DC σε AC. Η μη τήρηση αυτού του μέτρου προφύλαξης ενέχει κίνδυνο βλάβης ή υπερθέρμανσης της φωτογραφικής μηχανής ή φωτιάς.

### Χρησιμοποιείτε κατάλληλα καλώδια

Όταν συνδέετε καλώδια στις εισόδους και τις εξόδους της φωτογραφικής μηχανής, χρησιμοποιείτε μόνο τα καλώδια που παρέχονται ή πωλούνται από τη Nikon για αυτό το σκόλο, ώστε να αποφευχθούν τυχόν ασυμβατότητες με τους κανονισμούς για το προϊόν.

### Χειριστείτε με προσοχή τα κινούμενα μέρη

Προσέξτε να μην πιαστούν τα δάχτυλά σας ή άλλα αντικείμενα στο κάλυμμα του φακού ή άλλα κινούμενα μέρη.

### CD-ROM

Τα CD-ROM που περιλαμβάνονται σε αυτήν τη συσκευή δεν θα πρέπει να αναπαράγονται σε συσκευή αναπαραγωγής CD ήχου. Η αναπαραγωγή των CD-ROM σε μονάδα αναπαραγωγής CD ήχου μπορεί να προκαλέσει απώλεια ακοής ή βλάβη στη συσκευή.

### Κατά τη χρήση του φλας απαιτείται προσοχή

Η χρήση του φλας κοντά στα μάτια του θέματος μπορεί να προκαλέσει προσωρινή τύφλωση. Πρέπει να είστε ιδιαίτερα προσεκτικοί όταν φωτογραφίζετε βρέφη. Στην περίπτωση αυτή, το φλας θα πρέπει να απέχει τουλάχιστον 1 m από το θέμα.

### Μη χρησιμοποιείτε το φλας όταν το παράθυρο του φλας είναι σε επαφή με κάποιο άτομο ή αντικείμενο

Η μη τήρηση αυτού του μέτρου προφύλαξης ενέχει κίνδυνο εγκαυμάτων ή φωτιάς.

### Αποφεύγετε την επαφή με τους υγρούς κρυστάλλους

Εάν σπάσει η οθόνη, προσέξτε να μην τραυματιστείτε από το σπασμένο γυαλί και αποφύγετε την επαφή των υγρών κρυστάλλων της οθόνης με το δέρμα, τα μάτια ή το στόμα σας.

### Απενεργοποιείτε πάντα τη συσκευή όταν είστε μέσα σε αεροπλάνο ή στο νοσοκομείο

Απενεργοποιείτε πάντα τη συσκευή ενώ βρίσκεστε μέσα στο αεροπλάνο κατά τη διάρκεια της απογείωσης ή της προσγείωσης. Ακολουθήστε τις οδηγίες του νοσοκομείου κατά τη χρήση μέσα σε νοσοκομείο. Τα ηλεκτρομαγνητικά κύματα που εκπέμπει αυτή η φωτογραφική μηχανή μπορεί να προκαλέσουν παρεμβολές στα ηλεκτρονικά συστήματα του αεροπλάνου ή στα όργανα του νοσοκομείου. Αφαιρέστε εκ των προτέρων την κάρτα Eye-Fi, στην οποία ενδέχεται να οφείλεται η διακοπή της λειτουργίας, αν είναι τοποθετημένη στη φωτογραφική μηχανή.

### Εικόνες 3D

Μην προβάλλετε συνεχώς εικόνες 3D που έχουν εγγραφεί με αυτήν τη συσκευή για παρατεταμένα χρονικά διαστήματα σε τηλεόραση, οθόνη ή άλλη συσκευή προβολής.

Στην περίπτωση των παιδιών, τα οπτικά συστήματα των οποίων ωριμάζουν ακόμα, συμβουλευτείτε έναν παιδίατρο ή έναν οφθαλμίατρο πριν από τη χρήση και ακολουθήστε τις οδηγίες τους.

Η παρατεταμένη προβολή εικόνων 3D ενδέχεται να προκαλέσει κόπωση ματιών, ναυτία ή ενόχληση. Εάν παρουσιαστεί οποιοδήποτε από αυτά τα συμπτώματα, διακόψτε τη χρήση και συμβουλευτείτε έναν ιατρό, εάν είναι απαραίτητο.

# Σημειώσεις

## Σημειώσεις για τους πελάτες στην Ευρώπη

### ΠΡΟΦΥΛΑΞΙΣ

#### **ΚΙΝΔΥΝΟΣ ΕΚΡΗΞΗΣ ΑΝ Η ΜΠΑΤΑΡΙΑ ΑΝΤΙΚΑΤΑΣΤΑΘΕΙ ΜΕ ΜΠΑΤΑΡΙΑ ΛΑΘΘΑΣΜΕΝΟΥ ΤΥΠΟΥ.**

#### **ΑΠΟΡΡΙΠΤΕΤΕ ΤΙΣ ΧΡΗΣΙΜΟΠΟΙΗΜΕΝΕΣ ΜΠΑΤΑΡΙΕΣ ΣΥΜΦΩΝΑ ΜΕ ΤΙΣ ΟΔΗΓΙΕΣ.**

Αυτό το σύμβολο υποδεικνύει ότι το προϊόν αυτό πρέπει να συλλέγεται ξεχωριστά.

Τα παρακάτω ισχύουν μόνο για τους χρήστες στις χώρες της Ευρώπης:

- Αυτό το προϊόν προορίζεται για ξεχωριστή συλλογή από κατάλληλο σημείο. Μην το απορρίπτετε μαζί με τα οικιακά απορρίμματα.
- Για περισσότερες πληροφορίες, επικοινωνήστε με το κατάστημα λιανικής ή τις τοπικές αρχές που είναι υπεύθυνες για τη διαχείριση των αποβλήτων.



Αυτό το σύμβολο στην μπαταρία υποδεικνύει ότι η μπαταρία πρέπει να συλλέγεται ξεχωριστά.

Τα παρακάτω ισχύουν μόνο για τους χρήστες στις χώρες της Ευρώπης:

- Όλες οι μπαταρίες, είτε έχουν αυτό το σύμβολο είτε όχι, προορίζονται για ξεχωριστή συλλογή σε ένα κατάλληλο σημείο απόρριψης. Μην τις απορρίπτετε μαζί με τα οικιακά απορρίμματα.
- Για περισσότερες πληροφορίες, επικοινωνήστε με το κατάστημα λιανικής ή τις τοπικές αρχές που είναι υπεύθυνες για τη διαχείριση των αποβλήτων.



# Λειτουργία Wi-Fi (Ασύρματο δίκτυο LAN)

Αυτό το προϊόν διέπεται από τους Κανονισμούς διαχείρισης εξαγωγών των Ηνωμένων Πολιτειών (United States Export Administration Regulations) και θα πρέπει να σας παραχωρηθεί άδεια από την κυβέρνηση των Ηνωμένων Πολιτειών σε περίπτωση που θελήσετε να προβείτε σε εξαγωγή ή επανεξαγωγή αυτού του προϊόντος σε οποιαδήποτε χώρα κατά της οποίας οι Ηνωμένες Πολιτείες έχουν επιβάλει εμπάργκο στα προϊόντα. Σε εμπάργκο υπόκεινται οι ακόλουθες χώρες: Κούβα, Ιράν, Βόρεια Κορέα, Σουδάν και Συρία. Καθώς οι εν λόγω χώρες ενδέχεται να αλλάξουν, επικοινωνήστε με το Υπουργείο Εμπορίου των Ηνωμένων Πολιτειών για τις πιο πρόσφατες πληροφορίες.

## **Περιορισμοί για τις ασύρματες συσκευές**

Ο ασύρματος πομποδέκτης που περιλαμβάνεται σε αυτό το προϊόν συμμορφώνεται προς τους κανονισμούς για την ασύρματη επικοινωνία στη χώρα πώλησής του και δεν προορίζεται για χρήση σε άλλες χώρες (προϊόντα που πωλούνται σε χώρες της ΕΕ ή της ΕΖΕΣ μπορούν να χρησιμοποιηθούν εντός της ΕΕ και της ΕΖΕΣ). Η Nikon δεν αναλαμβάνει καμία ευθύνη για τη χρήση σε άλλες χώρες. Οι χρήστες που δεν είναι βέβαιοι για την αρχική χώρα πώλησης θα πρέπει να απευθυνθούν στο τοπικό κέντρο εξυπηρέτησης της Nikon ή σε έναν εξουσιοδοτημένο αντιπρόσωπο σέρβις της Nikon. Αυτός ο περιορισμός ισχύει αποκλειστικά για την ασύρματη λειτουργία και για καμία άλλη χρήση του προϊόντος.

### **Προφυλάξεις κατά τη χρήση ραδιοεκπομπών**

- Να λαμβάνετε πάντα υπόψη σας ότι η μετάδοση ή η λήψη δεδομένων μέσω ραδιοκυμάτων υπόκειται σε αποκλιση από τρίτους. Σημειώστε ότι η Nikon δεν ευθύνεται για τη διαρροή δεδομένων ή πληροφοριών που ενδέχεται να προκύψει κατά τη μεταφορά δεδομένων.
- Η ζώνη συχνοτήτων στην οποία λειτουργεί αυτός ο εξοπλισμός χρησιμοποιείται από βιομηχανικό, επιστημονικό, καταναλωτικό και ιατρικό εξοπλισμό, στον οποίο συμπεριλαμβάνονται φούρνοι μικροκυμάτων, ραδιοσταθμοί εγκαταστάσεων για την αναγνώριση των κινητών μονάδων που χρησιμοποιούνται στις γραμμές παραγωγής των εργοστασίων (ραδιοσταθμοί για τους οποίους δεν απαιτείται άδεια) και ερασιτεχνικοί ραδιοφωνικοί σταθμοί (εφεξής «άλλος σταθμός»). 1. Πριν από τη χρήση αυτού του εξοπλισμού, βεβαιωθείτε ότι δεν λειτουργεί άλλος σταθμός σε κοντινή απόσταση. 2. Σε περίπτωση που αυτός ο εξοπλισμός προξενήσει βλαβερή ραδιοκυματική παρεμβολή σε έναν άλλο σταθμό, αλλάξτε αμέσως τη συχνότητα λειτουργίας ή τερματίστε την εκπομπή ραδιοκυμάτων απενεργοποιώντας τον εξοπλισμό κλπ. 3. Εάν έχετε επιπλέον ερωτήσεις, επικοινωνήστε με ένα κέντρο εξυπηρέτησης της Nikon ή με έναν εξουσιοδοτημένο αντιπρόσωπο σέρβις της Nikon.

### **Διαχείριση προσωπικών πληροφοριών και αποποίηση ευθυνών**

- Οι πληροφορίες χρήστη που καταχωρούνται και διαμορφώνονται στο προϊόν, συμπεριλαμβανομένων των ρυθμίσεων σύνδεσης ασύρματου LAN και άλλων προσωπικών πληροφοριών, υπόκεινται σε τροποποίηση και απώλεια οφειλόμενη σε λειτουργικό σφάλμα, στατικό ηλεκτρισμό, ατύχημα, δυσλειτουργία, επισκευή ή άλλου τύπου χειρισμό. Διατηρείτε πάντα ξεχωριστά αντίγραφα των σημαντικών πληροφοριών. Η Nikon δεν ευθύνεται για άμεσες ή έμμεσες ζημιές ή απώλεια κερδών που οφείλονται στην τροποποίηση ή την απώλεια περιεχομένου η οποία δεν αποδίδεται στην Nikon.
- Πριν από την απόρριψη αυτού του προϊόντος ή τη μεταβίβασή του σε κάποιον άλλο κάτοχο, εκτελέστε **Επαναφορά όλων** από το μενού ρυθμίσεων (☐ 105), για να διαγράψετε όλες τις πληροφορίες χρήστη που έχουν καταχωρηθεί και διαμορφωθεί στο προϊόν, συμπεριλαμβανομένων των ρυθμίσεων σύνδεσης ασύρματου LAN και άλλων προσωπικών πληροφοριών.

# Πίνακας περιεχομένων

Εισαγωγή .....	ii
<b>Διαβάστε αυτό πρώτα.....</b>	<b>ii</b>
Σχετικά με το παρόν εγχειρίδιο.....	iii
Πληροφορίες και προφυλάξεις.....	v
<b>Για την ασφάλειά σας .....</b>	<b>viii</b>
ΠΡΟΕΙΔΟΠΟΙΗΣΕΙΣ .....	viii
<b>Σημειώσεις .....</b>	<b>xi</b>
<b>Λειτουργία Wi-Fi (Ασύρματο δίκτυο LAN)</b>	
.....	xii

<b>Τμήματα της φωτογραφικής μηχανής</b>	<b>1</b>
.....	
<b>Το σώμα της φωτογραφικής μηχανής.....</b>	<b>2</b>
Σύνδεση του λουριού της φωτογραφικής μηχανής.....	5
<b>Χρήση των μενού (το κουμπί MENU) .....</b>	<b>6</b>
<b>Η οθόνη .....</b>	<b>8</b>
Λειτουργία λήψης .....	8
Λειτουργία αναπαραγωγής.....	10

<b>Βασικά βήματα για τη λήψη και την απεικόνιση.....</b>	<b>13</b>
<b>Προετοιμασία 1 Τοποθέτηση της μπαταρίας .....</b>	<b>14</b>
<b>Προετοιμασία 2 Φόρτιση της μπαταρίας .....</b>	<b>16</b>
<b>Προετοιμασία 3 Τοποθέτηση μιας κάρτας μνήμης.....</b>	<b>18</b>
Εσωτερική μνήμη και κάρτες μνήμης.....	19
<b>Προετοιμασία 4 Ρύθμιση της γλώσσας οθόνης, της ημερομηνίας και της ώρας....</b>	<b>20</b>
<b>Βήμα 1 Ενεργοποίηση της φωτογραφικής μηχανής.....</b>	<b>24</b>
Ενεργοποίηση και απενεργοποίηση της φωτογραφικής μηχανής.....	25
<b>Βήμα 2 Επιλογή μιας λειτουργίας λήψης .....</b>	<b>26</b>
Διαθέσιμες λειτουργίες λήψης.....	27
<b>Βήμα 3 Καδράρισμα μιας φωτογραφίας... ..</b>	<b>28</b>
Χρήση του zoom .....	29
<b>Βήμα 4 Εστίαση και λήψη.....</b>	<b>30</b>
Το κουμπί λήψης.....	31
<b>Βήμα 5 Απεικόνιση φωτογραφιών.....</b>	<b>32</b>
<b>Βήμα 6 Διαγραφή φωτογραφιών .....</b>	<b>34</b>



<b>Δυνατότητες λήψης.....</b>	<b>37</b>
<b>Λειτουργία  (Αυτόματη) .....</b>	<b>38</b>
Χρήση γρήγορων εφέ .....	39
<b>Λειτουργία σκηνής (Λήψη κατάλληλη για τα προγράμματα σκηνών).....</b>	<b>40</b>
Για να προβάλετε μια περιγραφή (Οθόνη βοήθειας) για κάθε πρόγραμμα σκηνών .....	41
Χαρακτηριστικά κάθε προγράμματος σκηνών .....	41
<b>Λειτουργία ειδικών εφέ (Εφαρμογή εφέ κατά τη λήψη) .....</b>	<b>51</b>
<b>Λειτουργία έξυπνου πορτραίτου (Λήψη φωτογραφιών χαμογελαστών προσώπων) .....</b>	<b>53</b>
Χρήση της απαλότητας δέρματος .....	55
<b>Λειτουργίες που μπορείτε να ρυθμίσετε με χρήση του πολυ-επιλογέα .....</b>	<b>56</b>
Διαθέσιμες λειτουργίες .....	56
Χρήση του φλας (Λειτουργίες φλας) .....	57
Χρήση του χρονομέτρη αυτοφωτογράφισης.....	60
Χρήση της λειτουργίας macro .....	62
Ρύθμιση φωτεινότητας (Αντιστάθμιση έκθεσης) .....	64
Προεπιλεγμένες ρυθμίσεις .....	65
<b>Λειτουργίες που μπορείτε να ρυθμίσετε με το κουμπί MENU (Μενού λήψης) .....</b>	<b>67</b>
Διαθέσιμες επιλογές στο μενού λήψης.....	68





























<b>Λειτουργίες που δεν μπορούν να χρησιμοποιηθούν ταυτόχρονα.....</b>	<b>70</b>
<b>Εστίαση.....</b>	<b>73</b>
Χρήση της ανίχνευσης προσώπου .....	73
Χρήση της AF εύρεσης στόχου .....	75
Θέματα που δεν είναι κατάλληλα για Αυτόματη εστίαση .....	76
Κλειδίωμα εστίασης.....	77















<b>Δυνατότητες απεικόνισης.....</b>	<b>79</b>
<b>Zoom απεικόνισης.....</b>	<b>80</b>
<b>Απεικόνιση εικονιδίων, Προβολή ημερολογίου .....</b>	<b>81</b>
<b>Επιλογή συγκεκριμένων τύπων φωτογραφιών για απεικόνιση .....</b>	<b>82</b>
Διαθέσιμες λειτουργίες αναπαραγωγής .....	82
Εναλλαγή μεταξύ λειτουργιών αναπαραγωγής.....	83
<b>Δυνατότητες που μπορείτε να ορίσετε με το κουμπί MENU (Μενού απεικόνισης) .....</b>	<b>84</b>
<b>Σύνδεση της φωτογραφικής μηχανής σε τηλεόραση, υπολογιστή ή εκτυπωτή.....</b>	<b>86</b>
<b>Χρήση του ViewNX 2 .....</b>	<b>88</b>
Εγκατάσταση ViewNX 2.....	88
Μεταφορά φωτογραφιών στον υπολογιστή .....	91
Προβολή φωτογραφιών .....	93

<b>Εγγραφή και αναπαραγωγή video</b> .....	95	<b>Λειτουργία αγαπημένων φωτογραφιών</b> .....	86
<b>Εγγραφή video</b> .....	96	Προσθήκη φωτογραφιών σε άλμπουμ .....	86
Δυνατότητες που μπορείτε να ορίσετε με το κουμπί <b>MENU</b> (Μενού video) .....	99	Απεικόνιση φωτογραφιών σε άλμπουμ .....	87
<b>Αναπαραγωγή video</b> .....	100	Αφαίρεση φωτογραφιών από τα άλμπουμ .....	88
<b>Γενικές ρυθμίσεις φωτογραφικής μηχανής</b> .....	103	Αλλαγή του εικονιδίου για το άλμπουμ αγαπημένων .....	89
Δυνατότητες που μπορείτε να ορίσετε με το κουμπί <b>MENU</b> (Μενού ρυθμίσεων).....	104	<b>Λειτουργία αυτόματης ταξινόμησης</b> .....	10
<b>Χρήση της λειτουργίας Wi-Fi (Ασύρματο LAN)</b> .....	107	Κατηγορίες λειτουργίας αυτόματης ταξινόμησης.....	10
Εγκατάσταση του λογισμικού στην έξυπνη συσκευή .....	108	<b>Λειτουργία Ταξινόμηση/ημέρα</b> .....	12
Σύνδεση της έξυπνης συσκευής στη φωτογραφική μηχανή .....	109	<b>Προβολή και διαγραφή φωτογραφιών που λήφθηκαν με συνεχή λήψη (ακολουθία)</b> .....	13
<b>Ενότητα αναφοράς</b> .....	81	Προβολή φωτογραφιών σε μια ακολουθία .....	13
<b>Χρήση της Εύκολης πανοραμικής λήψης     (Λήψη και απεικόνιση)</b> .....	82	Διαγραφή φωτογραφιών σε μια ακολουθία .....	15
Λήψη με την Εύκολη πανοραμική λήψη .....	82		
Προβολή φωτογραφιών που λήφθηκαν με την Εύκολη πανοραμική λήψη.....	85		

<b>Επεξεργασία στατικών εικόνων</b> .....	<b>16</b>
Δυνατότητες επεξεργασίας.....	16
Γρήγορα εφέ.....	18
Γρήγ. επεξεργασία: Βελτίωση αντίθεσης και κορεσμού.....	20
D-Lighting: Βελτίωση φωτεινότητας και αντίθεσης.....	20
Ιδιαίτερη επεξεργασία: Βελτίωση ανθρώπινων προσώπων με οχτώ εφέ.....	21
Μικρή φωτογραφία: Μείωση του μεγέθους μιας φωτογραφίας.....	23
Επιλογή μέρους: Δημιουργία αντιγράφου επιλεγμένου μέρους.....	24
<b>Σύνδεση της φωτογραφικής μηχανής σε τηλεόραση (Προβολή φωτογραφιών σε τηλεόραση)</b> .....	<b>26</b>
<b>Σύνδεση της φωτογραφικής μηχανής σε εκτυπωτή (Άπευθείας εκτύπωση)</b> .....	<b>29</b>
Σύνδεση της φωτογραφικής μηχανής σε εκτυπωτή.....	30
Εκτύπωση μεμονωμένων φωτογραφιών.....	32
Εκτύπωση πολλών φωτογραφιών.....	34
<b>Επεξεργασία video</b> .....	<b>38</b>

<b>Το μενού λήψης (για τη λειτουργία (αυτόματη))</b> .....	<b>40</b>
Ρυθμίσεις για τη λειτουργία εικόνας (Μέγεθος και ποιότητα εικόνας).....	40
Ισορροπία λευκού (Ρύθμιση απόχρωσης).....	42
Συνεχής λήψη.....	45
Ευαισθησία ISO.....	49
Επιλογές χρώματος.....	50
Λειτ. περιοχών AF.....	51
Αυτόμ. εστίαση.....	55
Γρήγορα εφέ.....	56
<b>Το μενού έξυπνου πορτραίτου</b> .....	<b>57</b>
Απαλότ. δέρματος.....	57
Χρονοδ. χαμόγελου.....	58
Έλεγχος κλ. ματιών.....	59
<b>Το Μενού απεικόνισης</b> .....	<b>60</b>
Εντολή εκτύπωσης (Δημιουργία εντολής εκτύπωσης DPOF).....	60
Slide show.....	64
Προστασία.....	65
Περιστροφή εικ.....	68
Φωνητ. υπόμνημα.....	69
Αντιγραφή (Αντιγραφή μεταξύ εσωτερικής μνήμης και κάρτας μνήμης).....	71
Επιλογές εμφ. ακολ/θίας.....	73
Επιλέξτε βασ. φωτ/φία.....	73

Το μενού video .....	 74
Επιλογές video .....	 74
Άνοιγμα με λήψη HS.....	 80
Αυτόμ. εστίαση .....	 80
Μείωση θορύβου ανέμου .....	 81
<b>Το μενού ρυθμίσεων.....</b>	<b>82</b>
Οθόνη υποδοχής.....	 82
Χρον. ζώνη και ημ/νία .....	 83
Ρυθμίσεις οθόνης.....	 86
Εκτύπωση ημερ/νίας (Εκτύπωση της ημερομηνίας και ώρας).....	 88
Απόσβ. κραδασμών.....	 90
Ανίχνευση κίνησης.....	 91
Υποβοήθηση AF .....	 92
Ψηφιακό zoom.....	 93
Ρυθμίσεις ήχου.....	 94
Αυτόματη απενεργ.....	 95
Φορμάρ. μνήμης/Φορμάρ. κάρτας ...	 96
Γλώσσα/Language .....	 98
Ρυθμίσεις TV .....	 99
Φόρτ. από υπολογ. ....	 100
Ένδ. κλεισ. ματιών .....	 102
Επιλογές Wi-Fi.....	 104
Αποστολή Eye-Fi.....	 106
Επαναφορά όλων.....	 107
Έκδοση firmware .....	 110
Ονόματα αρχείων και φακέλων.....	 111
Προαιρετικά εξαρτήματα .....	 113
Μηνύματα σφάλματος.....	 114

Τεχνικά στοιχεία και Ευρετήριο .....	 1
Μεγιστοποίηση της διάρκειας ζωής και της απόδοσης της φωτογραφικής μηχανής .....	 2
Η φωτογραφική μηχανή .....	 2
Η μπαταρία.....	 3
Μετασχηματιστής φόρτισης μπαταρίας .....	 4
Κάρτες μνήμης.....	 5
Καθαρισμός και αποθήκευση.....	 6
Καθαρισμός.....	 6
Αποθήκευση.....	 6
Αντιμέτωπιση προβλημάτων.....	 7
Τεχνικά χαρακτηριστικά .....	 17
Εγκεκριμένες κάρτες μνήμης.....	 22
Υποστηριζόμενα πρότυπα .....	 23
Ευρετήριο .....	 25



A series of ten horizontal dashed lines spanning the width of the page, intended for handwriting practice.



A series of ten horizontal dashed lines spanning the width of the page, intended for handwriting practice.



# Τμήματα της φωτογραφικής μηχανής

Σε αυτό το κεφάλαιο περιγράφονται τα τμήματα της φωτογραφικής μηχανής και επεξηγούνται οι πληροφορίες που εμφανίζονται στην οθόνη.

<b>Το σώμα της φωτογραφικής μηχανής.....</b>	<b>2</b>
Σύνδεση του λουριού της φωτογραφικής μηχανής.....	5
<b>Χρήση των μενού (το κουμπί MENU) .....</b>	<b>6</b>
<b>Η οθόνη .....</b>	<b>8</b>
Λειτουργία λήψης.....	8
Λειτουργία αναπαραγωγής.....	10



➡ Αν θέλετε να ξεκινήσετε να χρησιμοποιείτε τη φωτογραφική μηχανή αμέσως, ανατρέξτε στην ενότητα «Βασικά βήματα για τη λήψη και την απεικόνιση» (13).

# Το σώμα της φωτογραφικής μηχανής

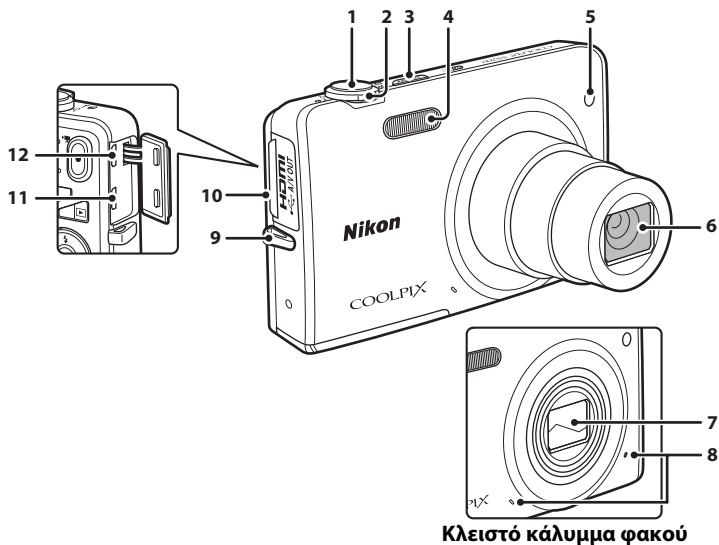
Τμήματα της φωτογραφικής μηχανής









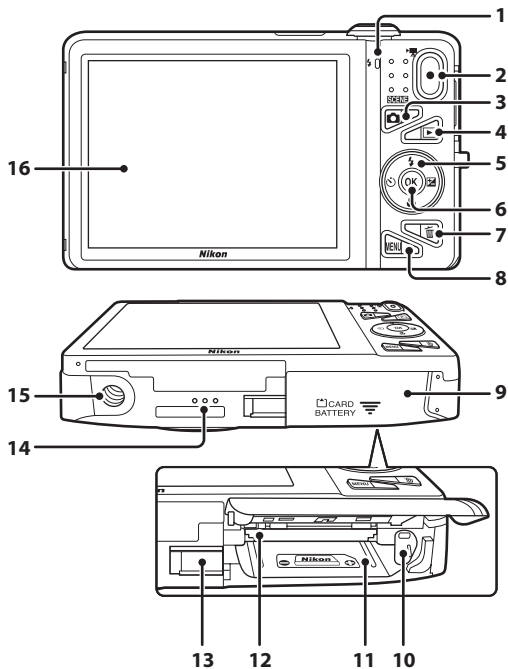



<b>1</b>	Κουμπί λήψης.....	30
<b>2</b>	Χειριστήριο zoom .....	29
	<b>W</b> : ευρυγώνιο .....	29
	<b>T</b> : τηλεφωτογραφία.....	29
	 απεικόνιση εικονιδίων .....	81
	<b>Z</b> : zoom απεικόνισης.....	80
 βοήθεια.....	41	
<b>3</b>	Διακόπτης τροφοδοσίας/λάμπα ενεργοποίησης.....	24
<b>4</b>	Φλας.....	57
<b>5</b>	Λάμπα χρονόμετρη αυτοφωτογράφισης....	60
	Βοηθητικός φωτισμός AF .....	104

<b>6</b>	Φακός	
<b>7</b>	Κάλυμμα φακού	
<b>8</b>	Μικρόφωνο (στερεοφωνικό) .....	84, 96
<b>9</b>	Υποδοχή για το λουράκι της φωτογραφικής μηχανής.....	5
<b>10</b>	Κάλυμμα επαφής.....	16, 86
<b>11</b>	Υποδοχή micro HDMI (Τύπος D).....	86
<b>12</b>	Επαφή USB/εξόδου audio/video .....	16, 86



<b>1</b>	Λάμπα φόρτισης.....	17, 	101
	Λάμπα φλας.....		57
<b>2</b>	Κουμπί  (εγγραφής video).....		96
<b>3</b>	Κουμπί  (λειτουργίας λήψης).....		26
<b>4</b>	Κουμπί  (απεικόνιση).....		32, 82
<b>5</b>	Πολυ-επιλογέας.....		6
<b>6</b>	Κουμπί  (εφαρμογής επιλογής).....		6
<b>7</b>	Κουμπί  (διαγραφής).....		34, 
<b>8</b>	Κουμπί <b>MENU</b> (μενού).....		6, 67, 84, 99, 104

<b>9</b>	Κάλυμμα διαμερίσματος μπαταρίας/ υποδοχής κάρτας μνήμης.....		14, 15
<b>10</b>	Ασφάλεια μπαταρίας.....		14
<b>11</b>	Διαμέρισμα μπαταρίας.....		14
<b>12</b>	Υποδοχή κάρτας μνήμης.....		18
<b>13</b>	Κάλυμμα επαφών τροφοδοσίας (για σύνδεση με τον προαιρετικό μετασχηματιστή ρεύματος).....		113
<b>14</b>	Ηχείο.....		84, 100
<b>15</b>	Υποδοχή τριπόδου.....		
<b>16</b>	Οθόνη.....		8

## Σύνδεση του λουριού της φωτογραφικής μηχανής

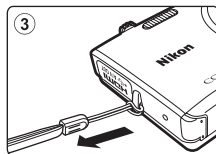
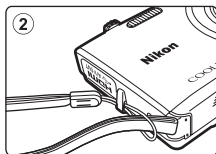
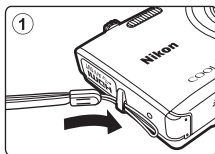

# Χρήση των μενού (το κουμπί MENU)

Χρησιμοποιήστε τον πολυ-επιλογή και το κουμπί **OK** για περιήγηση στα μενού.

## 1 Πατήστε το κουμπί MENU.

- Εμφανίζεται το μενού.

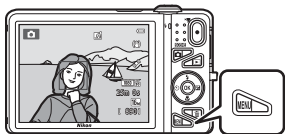

## 2 Πατήστε το ◀ του πολυ-επιλογέα.

- Το εικονίδιο του τρέχοντος μενού εμφανίζεται με κίτρινο.

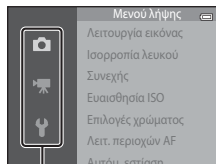

Εικονίδια μενού

## 3 Πατήστε το ▲ ή το ▼, για να επιλέξετε το επιθυμητό εικονίδιο μενού.

- Το μενού αλλάζει.

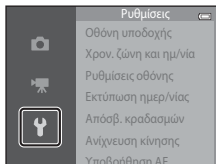

## 4 Πατήστε το κουμπί OK.

- Οι επιλογές μενού ενεργοποιούνται.

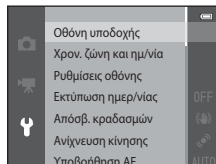

## 5 Πατήστε το ▲ ή το ▼, για να επιλέξετε ένα στοιχείο μενού.

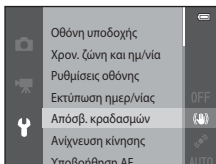

## 6 Πατήστε το κουμπι OK.

- Εμφανίζονται οι ρυθμίσεις για το στοιχείο που επιλέξατε.

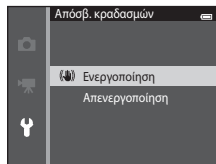

## 7 Πατήστε το ▲ ή το ▼, για να επιλέξετε μια ρύθμιση.

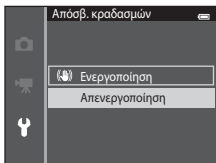



## 8 Πατήστε το κουμπι OK.

- Η ρύθμιση που επιλέξατε εφαρμόζεται.
- Αφού ολοκληρώσετε τη χρήση του μενού, πατήστε το κουμπι MENU.



### Σημειώσεις σχετικά με τον ορισμό επιλογών μενού

- Δεν είναι δυνατός ο ορισμός κάποιων επιλογών μενού, ανάλογα με την τρέχουσα λειτουργία λήψης ή την κατάσταση της φωτογραφικής μηχανής. Οι μη διαθέσιμες επιλογές εμφανίζονται με γκρι και δεν μπορείτε να τις επιλέξετε.
- Όταν εμφανίζεται ένα μενού, μπορείτε να μεταβείτε στη λειτουργία λήψης πατώντας το κουμπι λήψης  (λειτουργίας λήψης) ή το κουμπι  (εγγραφής video).

# Η οθόνη

Οι πληροφορίες που εμφανίζονται στην οθόνη κατά τη λήψη και την αναπαραγωγή αλλάζουν ανάλογα με τις ρυθμίσεις και την κατάσταση χρήσης της φωτογραφικής μηχανής.

Οι πληροφορίες εμφανίζονται από προεπιλογή όταν ενεργοποιείτε τη φωτογραφική μηχανή για πρώτη φορά και όταν χειριζέστε τη φωτογραφική μηχανή και αποκρύπτονται μετά από μερικά δευτερόλεπτα (όταν η ρύθμιση **Πληρ. φωτογρ.** έχει οριστεί στην επιλογή **Αυτόμ. πληροφ.** στις **Ρυθμίσεις οθόνης** (📖 104)).

## Λειτουργία λήψης

Τμήματα της φωτογραφικής μηχανής

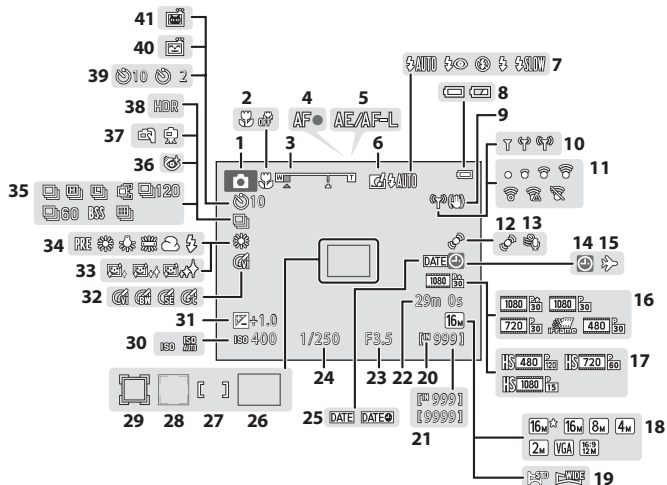

<b>1</b>	Λειτουργία λήψης.....	26, 27
<b>2</b>	Λειτουργία macro.....	62
<b>3</b>	Ενδειξη zoom.....	29, 62
<b>4</b>	Ένδειξη εστίασης.....	30
<b>5</b>	Ένδειξη ΑΕ/ΑF-L.....	49
<b>6</b>	Εικονίδιο γρήγορων εφέ.....	69
<b>7</b>	Λειτουργία φλας.....	57
<b>8</b>	Ένδειξη φορτίου μπαταρίας.....	24
<b>9</b>	Εικονίδιο απόσβεσης κραδασμών.....	104
<b>10</b>	Ένδειξη επικοινωνίας Wi-Fi.....	105
<b>11</b>	Ένδειξη επικοινωνίας Eye-Fi.....	105
<b>12</b>	Εικονίδιο ανίχνευσης κίνησης.....	104
<b>13</b>	Μείωση θορύβου ανέμου.....	99
<b>14</b>	Ένδειξη «μη ρυθμισμένης ημερομηνίας» .....	22, 104,  114
<b>15</b>	Εικονίδιο ταξιδιωτικού προορισμού .....	22, 104,  83
<b>16</b>	Επιλογές video (video κανονικής ταχύτητας) .....	99
<b>17</b>	Επιλογές video (video HS).....	99
<b>18</b>	Λειτουργία εικόνας.....	68,  40
<b>19</b>	Εύκολη πανορ. λήψη.....	47
<b>20</b>	Ένδειξη εσωτερικής μνήμης.....	24
<b>21</b>	Αριθμός στάσεων που απομένουν (στατικές φωτογραφίες).....	24
<b>22</b>	Χρόνος εγγραφής video που απομένει.....	96

<b>23</b>	Τιμή διαφράγματος.....	30
<b>24</b>	Ταχύτητα κλείστρου.....	30
<b>25</b>	Εκτύπωση ημερ/νίας.....	104
<b>26</b>	Περιοχή εστίασης (ΑF εύρεσης στόχου) .....	30, 68
<b>27</b>	Περιοχή εστίασης (για χειροκίνητη ή κεντρική εστίαση).....	68
<b>28</b>	Περιοχή εστίασης (ανίχνευση προσώπου, ανίχνευση μικρού ζώου).....	48, 53, 68
<b>29</b>	Περιοχή εστίασης (παρακολούθηση θέματος) .....	68,  54
<b>30</b>	Ευαίσθησία ISO.....	68
<b>31</b>	Τιμή αντιστάθμισης έκθεσης.....	64
<b>32</b>	Επιλογές χρώματος.....	68
<b>33</b>	Απαλότ. δέρματος.....	69
<b>34</b>	Λειτουργία ισορροπίας λευκού.....	68
<b>35</b>	Λειτουργία συνεχούς λήψης.....	68
<b>36</b>	Εικονίδιο ελέγχου κλεισίματος ματιών.....	69
<b>37</b>	Στο χέρι/τρίτοδο.....	42, 44
<b>38</b>	Κόντρα φως (HDR).....	46
<b>39</b>	Ένδειξη χρονόμετρη αυτοφωτογράφισης .....	60
<b>40</b>	Χρονοδ. χαμόγελου.....	69
<b>41</b>	Αυτόμ. Απελευθέρωση.....	48



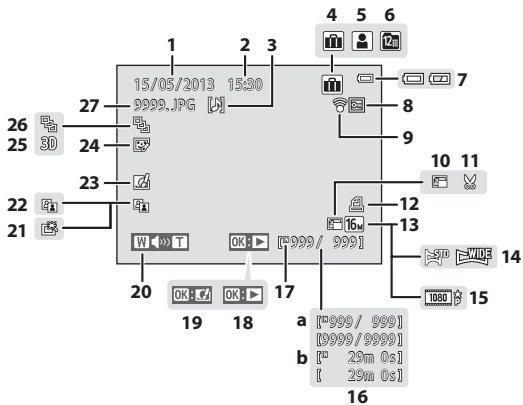





# Λειτουργία αναπαραγωγής



Τμήματα της φωτογραφικής μηχανής



1	Ημερομηνία εγγραφής.....	20
2	Ωρα εγγραφής.....	20
3	Ένδειξη φωνητικού υπομνήματος .....	84,  69
4	Εικονίδιο άλμπουμ στη λειτουργία αγαπημένων φωτογραφιών.....	82,  6
5	Εικονίδιο κατηγορίας στη λειτουργία αυτόματης ταξινόμησης.....	82,  10
6	Εικονίδιο Ταξινόμηση/ημέρα.....	82,  12
7	Ένδειξη φορτίου μπαταρίας.....	24
8	Εικονίδιο προστασίας.....	84,  65
9	Ένδειξη επικοινωνίας Eye-Fi.....	105,  106
10	Εικονίδιο μικρής φωτογραφίας.....	84,  23
11	Εικονίδιο επιλογής μέρους.....	80,  24
12	Εικονίδιο εντολής εκτύπωσης.....	84,  60
13	Λειτουργία εικόνας.....	68,  40
14	Εύκολη πανορ. λήψη.....	47
15	Επιλογές video.....	99,  74

16	(a) Αριθμός τρέχουσας εικόνας/ συνολικός αριθμός εικόνων.....	32
	(b) Διάρκεια video.....	100
17	Ένδειξη εσωτερικής μνήμης.....	32
18	Οδηγός απεικόνισης εύκολης πανοραμικής λήψης.....	47,  5
	Οδηγός απεικόνισης ακολουθίας.....	33
	Οδηγός αναπαραγωγής video.....	100
19	Οδηγός γρήγορων εφέ.....	33
20	Ένδειξη έντασης ήχου.....	84, 100,  69
21	Εικονίδιο γρήγορης επεξεργασίας .....	84,  20
22	Εικονίδιο D-Lighting.....	84,  20
23	Εικονίδιο γρήγορων εφέ.....	33, 39,  18
24	Εικονίδιο ιδιαίτερης επεξεργασίας .....	84,  21
25	Εικονίδιο φωτογραφίας 3D.....	49
26	Εμφάνιση ακολουθίας (όταν έχει επιλεγεί η ρύθμιση <b>Μεμονωμ. φωτογραφίες</b> ) .....	85,  73
27	Αριθμός και τύπος αρχείου.....	 111



A series of ten horizontal dashed lines spanning the width of the page, intended for handwriting practice.



# Βασικά βήματα για τη λήψη και την απεικόνιση

## Προετοιμασία

Προετοιμασία 1 Τοποθέτηση της μπαταρίας.....	14
Προετοιμασία 2 Φόρτιση της μπαταρίας.....	16
Προετοιμασία 3 Τοποθέτηση μιας κάρτας μνήμης.....	18
Προετοιμασία 4 Ρύθμιση της γλώσσας οθόνης, της ημερομηνίας και της ώρας...20	

## Λήψη

Βήμα 1 Ενεργοποίηση της φωτογραφικής μηχανής.....	24
Βήμα 2 Επιλογή μιας λειτουργίας λήψης.....	26
Βήμα 3 Καδράρισμα μιας φωτογραφίας.....	28
Βήμα 4 Εστίαση και λήψη.....	30

## Αναπαραγωγή

Βήμα 5 Απεικόνιση φωτογραφιών.....	32
Βήμα 6 Διαγραφή φωτογραφιών.....	34

# Προετοιμασία 1 Τοποθέτηση της μπαταρίας

- 1 Ανοίξτε το κάλυμμα διαμερίσματος μπαταρίας/ υποδοχής κάρτας μνήμης.

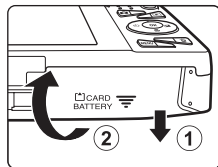

- 2 Τοποθετήστε την παρεχόμενη μπαταρία EN-EL19 (επαναφορτιζόμενη μπαταρία ιόντων λιθίου).

- Χρησιμοποιήστε την μπαταρία για να μετακινήσετε την πορτοκαλί ασφάλεια μπαταρίας προς την κατεύθυνση που δείχνει το βέλος (1) και τοποθετήστε πλήρως την μπαταρία (2).
- Όταν η μπαταρία τοποθετηθεί με τον σωστό τρόπο, η ασφάλεια μπαταρίας θα κλειδώσει την μπαταρία στη θέση της.

Ασφάλεια μπαταρίας

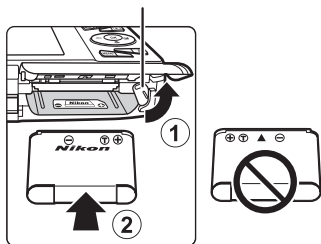

- Τοποθέτηση της μπαταρίας με τον σωστό τρόπο

**Εάν τοποθετήσετε την μπαταρία ανάποδα ή με την αντίθετη κατεύθυνση, μπορεί να προκληθεί ζημιά στη φωτογραφική μηχανή.** Ελέγξτε αν η μπαταρία έχει το σωστό προσανατολισμό.

- 3 Κλείστε το κάλυμμα διαμερίσματος μπαταρίας/ υποδοχής κάρτας μνήμης.

- Φορτίστε την μπαταρία πριν από την πρώτη χρήση ή όταν η μπαταρία έχει αποφορτιστεί. Ανατρέξτε στην ενότητα «Προετοιμασία 2 Φόρτιση της μπαταρίας» (□□16) για περισσότερες πληροφορίες.

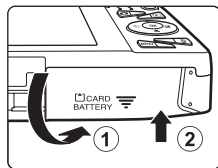

## Αφαίρεση της μπαταρίας

Απενεργοποιήστε τη φωτογραφική μηχανή και βεβαιωθείτε ότι η λάμπα ενεργοποίησης και η οθόνη έχουν σβήσει πριν να ανοίξετε το κάλυμμα του διαμερίσματος μπαταρίας/της υποδοχής κάρτας μνήμης. Για να αφαιρέσετε την μπαταρία, ανοίξτε το κάλυμμα διαμερίσματος μπαταρίας/υποδοχής κάρτας μνήμης και μετακινήστε την πορτοκαλί ασφάλεια μπαταρίας προς την κατεύθυνση που υποδεικνύει το βέλος (1). Στη συνέχεια, μπορείτε να αφαιρέσετε την μπαταρία με το χέρι (2). Μην την τραβάτε υπό γωνία.

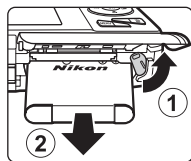

### Προειδοποίηση υψηλής θερμοκρασίας

Η φωτογραφική μηχανή, η μπαταρία και η κάρτα μνήμης ενδέχεται να είναι ζεστές μετά από τη χρήση της φωτογραφικής μηχανής. Κατά την αφαίρεση της μπαταρίας ή της κάρτας μνήμης απαιτείται προσοχή.

### Σημειώσεις σχετικά με την μπαταρία

Πρέπει να διαβάσετε και να ακολουθήσετε τις προειδοποιήσεις για την μπαταρία στη σελίδα ix και την ενότητα «Η μπαταρία» (2:3) πριν από τη χρήση.

# Προετοιμασία 2 Φόρτιση της μπαταρίας

## 1 Προετοιμάστε το μετασχηματιστή φόρτισης μπαταρίας EH-70P που παρέχεται.

Εάν συμπεριλαμβάνεται προσαρμογέας βύσματος\* με τη φωτογραφική μηχανή, συνδέστε τον στο βύσμα του μετασχηματιστή φόρτισης μπαταρίας. Σπρώξτε τον προσαρμογέα βύσματος μέχρι να στερεωθεί καλά στη θέση του. Αφού τα συνδέσετε και τα δύο, εάν προσπαθήσετε να αφαιρέσετε βίαια τον προσαρμογέα βύσματος υπάρχει κίνδυνος πρόκλησης βλάβης στο προϊόν.

\* Το σχήμα του προσαρμογέα βύσματος ποικίλλει ανάλογα με τη χώρα ή την περιοχή στην οποία αγοράσατε τη φωτογραφική μηχανή.  
Στην Κορέα και την Αργεντινή ο μετασχηματιστής φόρτισης μπαταρίας συνοδεύεται από τον προσαρμογέα βύσματος.

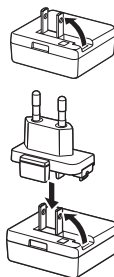

## 2 Βεβαιωθείτε ότι η μπαταρία είναι τοποθετημένη στη φωτογραφική μηχανή και, στη συνέχεια, συνδέστε τη φωτογραφική μηχανή στο μετασχηματιστή φόρτισης μπαταρίας με τη σειρά από το ① έως το ③.

- Κρατήστε τη φωτογραφική μηχανή απενεργοποιημένη.
- Βεβαιωθείτε ότι τα βύσματα έχουν το σωστό προσανατολισμό. Μην επιχειρείτε να εισαγάγετε τα βύσματα υπό γωνία και μην ασκείτε δύναμη όταν συνδέετε ή αποσυνδέετε τα βύσματα.

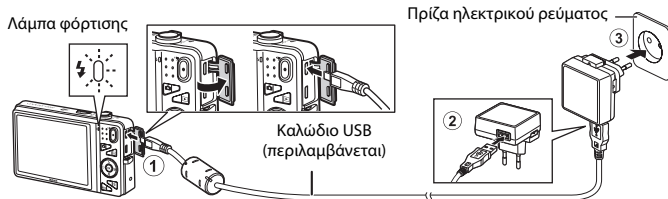

- Η λάμπα φόρτισης αναβοσβήνει αργά με πράσινο χρώμα υποδεικνύοντας ότι η μπαταρία φορτίζεται.
- Απαιτούνται περίπου 3 ώρες για τη φόρτιση μιας τελείως αποφορτισμένης μπαταρίας.
- Όταν η μπαταρία φορτιστεί πλήρως, η λάμπα φόρτισης σβήνει.
- Ανατρέξτε στην ενότητα «Η λάμπα φόρτισης» (17) για περισσότερες πληροφορίες.

### 3 Αποσυνδέστε το μετασχηματιστή φόρτισης μπαταρίας από την πρίζα ρεύματος και κατόπιν αποσυνδέστε το καλώδιο USB.

#### Η λάμπα φόρτισης

Κατάσταση	Περιγραφή
Αναβοσβήνει αργά (πράσινο χρώμα)	Η μπαταρία φορτίζεται.
Σβηστή	Η μπαταρία δεν φορτίζεται. Όταν η φόρτιση ολοκληρωθεί, η λάμπα φόρτισης σταματά να αναβοσβήνει με πράσινο χρώμα και σβήνει.
Αναβοσβήνει γρήγορα (πράσινο χρώμα)	<ul style="list-style-type: none"><li>• Η θερμοκρασία περιβάλλοντος δεν είναι κατάλληλη για φόρτιση. Φορτίστε την μπαταρία σε εσωτερικό χώρο σε θερμοκρασία περιβάλλοντος μεταξύ 5 °C και 35 °C.</li><li>• Το καλώδιο USB ή ο μετασχηματιστής φόρτισης μπαταρίας δεν έχει συνδεθεί σωστά ή υπάρχει πρόβλημα με την μπαταρία. Αποσυνδέστε το καλώδιο USB ή αποσυνδέστε και επανασυνδέστε σωστά το μετασχηματιστή φόρτισης μπαταρίας ή αλλάξτε την μπαταρία.</li></ul>

#### Σημειώσεις σχετικά με το μετασχηματιστή φόρτισης μπαταρίας

Διαβάστε με προσοχή και τηρήστε τις προειδοποιήσεις για το μετασχηματιστή φόρτισης μπαταρίας EH-70P στη σελίδα ix και στην ενότητα «Μετασχηματιστής φόρτισης μπαταρίας» (🔌:4) πριν από τη χρήση.

#### Φόρτιση με τη χρήση υπολογιστή ή φορτιστή μπαταρίας

- Μπορείτε επίσης να φορτίσετε την επαναφορτιζόμενη μπαταρία ιόντων λιθίου EN-EL19 συνδέοντας τη φωτογραφική μηχανή σε υπολογιστή (🖥️86, 🖱️100).
- Μπορείτε να χρησιμοποιήσετε το φορτιστή μπαταρίας MH-66 (διατίθεται ξεχωριστά, 🖱️113) για να φορτίσετε την EN-EL19 χωρίς να χρησιμοποιήσετε τη φωτογραφική μηχανή.

#### Χειρισμός της φωτογραφικής μηχανής κατά τη φόρτιση

Αν πατήσετε το διακόπτη τροφοδοσίας ή κρατήσετε πατημένο το κουμπί  (απεικόνιση) ενώ χρησιμοποιείτε το μετασχηματιστή φόρτισης μπαταρίας για να φορτίσετε την μπαταρία που βρίσκεται μέσα στη φωτογραφική μηχανή, η φωτογραφική μηχανή ενεργοποιείται στη λειτουργία αναπαραγωγής και μπορείτε να απεικονίσετε φωτογραφίες. Η λήψη δεν είναι δυνατή.

# Προετοιμασία 3 Τοποθέτηση μιας κάρτας μνήμης

- 1** Βεβαιωθείτε ότι η λάμπα ενεργοποίησης και η οθόνη είναι σβηστές και ανοίξτε το κάλυμμα διαμερίσματος μπαταρίας/υποδοχής κάρτας μνήμης.

- Απενεργοποιήστε τη φωτογραφική μηχανή προτού ανοίξετε το κάλυμμα.

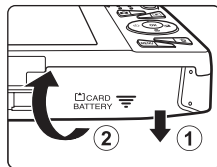

- 2** Τοποθετήστε την κάρτα μνήμης.

- Σπρώξτε την κάρτα μνήμης προς τα μέσα μέχρι να ασφαλίσει στη θέση της.

- Τοποθέτηση της κάρτας μνήμης με το σωστό τρόπο**

*Εάν τοποθετήσετε την κάρτα μνήμης ανάποδα ή με την αντίθετη κατεύθυνση, μπορεί να καταστραφεί η φωτογραφική μηχανή και η κάρτα μνήμης.* Ελέγξτε εάν η κάρτα μνήμης έχει το σωστό προσανατολισμό.

Υποδοχή κάρτας μνήμης

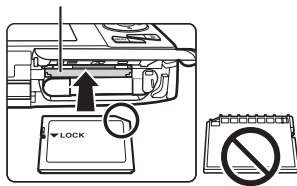

- 3** Κλείστε το κάλυμμα διαμερίσματος μπαταρίας/υποδοχής κάρτας μνήμης.

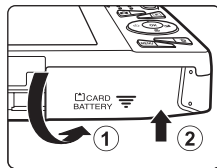



## Φορμάρισμα καρτών μνήμης

• Την πρώτη φορά που θα τοποθετήσετε σε αυτήν τη φωτογραφική μηχανή μια κάρτα μνήμης που έχει χρησιμοποιηθεί σε άλλη συσκευή, πρέπει να την φορμάρετε με αυτήν τη φωτογραφική μηχανή.

### • **Όλα τα δεδομένα που είναι αποθηκευμένα σε μια κάρτα μνήμης διαγράφονται μόνιμα κατά το φορμάρισμα της κάρτας.**

Εάν στην κάρτα μνήμης έχετε αποθηκεύσει δεδομένα που θέλετε να διατηρήσετε, αντιγράψτε τα σε έναν υπολογιστή πριν από το φορμάρισμα.

• Για να φορμάρετε μια κάρτα μνήμης, τοποθετήστε την κάρτα στη φωτογραφική μηχανή, πατήστε το κουμπι **MENU** και επιλέξτε **Φορμάρ. κάρτας** στο μενού ρυθμίσεων (104).

## Σημειώσεις σχετικά με τις κάρτες μνήμης

Για περισσότερες πληροφορίες, ανατρέξτε στην ενότητα «Κάρτες μνήμης» (5) και στα έγγραφα τεκμηρίωσης που συνοδεύουν την κάρτα μνήμης.

## Αφαίρεση καρτών μνήμης

Απεργολογήστε τη φωτογραφική μηχανή και βεβαιωθείτε ότι η λάμπα ενεργοποίησης και η οθόνη έχουν σβήσει πριν να ανοίξετε το κάλυμμα του διαμερίσματος μπαταρίας/της υποδοχής κάρτας μνήμης. Σπρώξτε απαλά την κάρτα μνήμης μέσα στη φωτογραφική μηχανή (1) για να εξαχθεί μερικώς η κάρτα και, στη συνέχεια, αφαιρέστε την (2). Μην την τραβάτε υπό γωνία.

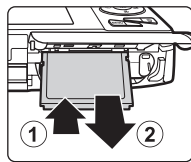

## Προειδοποίηση υψηλής θερμοκρασίας

Η φωτογραφική μηχανή, η μπαταρία και η κάρτα μνήμης ενδέχεται να είναι ζεστές μετά από τη χρήση της φωτογραφικής μηχανής. Κατά την αφαίρεση της μπαταρίας ή της κάρτας μνήμης απαιτείται προσοχή.

## Εσωτερική μνήμη και κάρτες μνήμης

Μπορείτε να αποθηκεύσετε τα δεδομένα της φωτογραφικής μηχανής, συμπεριλαμβανομένων των φωτογραφιών και των video, στην εσωτερική μνήμη της φωτογραφικής μηχανής (περίπου 25 MB) ή σε μια κάρτα μνήμης. Για να χρησιμοποιήσετε την εσωτερική μνήμη της φωτογραφικής μηχανής για λήψη ή απεικόνιση, αφαιρέστε πρώτα την κάρτα μνήμης.

# Προετοιμασία 4 Ρύθμιση της γλώσσας οθόνης, της ημερομηνίας και της ώρας

Την πρώτη φορά που θα ενεργοποιήσετε τη φωτογραφική μηχανή, θα εμφανιστεί η οθόνη επιλογής γλώσσας και η οθόνη ρύθμισης της ημερομηνίας και της ώρας για το ρολόι της φωτογραφικής μηχανής.

## 1 Πατήστε το διακόπτη τροφοδοσίας για να ενεργοποιήσετε τη φωτογραφική μηχανή.

- Κατά την ενεργοποίηση της φωτογραφικής μηχανής, θα ανάψει η λάμπα ενεργοποίησης (πράσινο χρώμα) και, στη συνέχεια, θα ενεργοποιηθεί η οθόνη (η λάμπα ενεργοποίησης θα σβήσει όταν ενεργοποιηθεί η οθόνη).

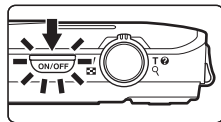

## 2 Πατήστε το ▲ ή το ▼ του πολυ-επιλογέα, για να επιλέξετε την επιθυμητή γλώσσα και πατήστε το κουμπί OK.

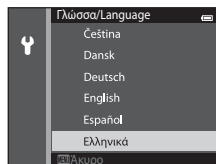

## 3 Πατήστε το ▲ ή το ▼, για να επιλέξετε το **Ναι** και πατήστε το κουμπί OK.

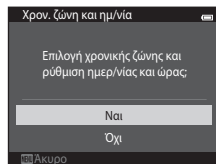

**4** Πατήστε το ◀ ή το ▶ του πολυ-επιλογέα, για να επιλέξετε τη χρονική ζώνη της περιοχής σας και πατήστε το κουμπί **OK**.

- Για να ενεργοποιήσετε τη θερινή ώρα, πατήστε το ▲. Όταν είναι ενεργοποιημένη η λειτουργία θερινής ώρας, εμφανίζεται η ένδειξη ☀️ πάνω από το χάρτη. Για να απενεργοποιήσετε τη λειτουργία θερινής ώρας, πατήστε το ▼.

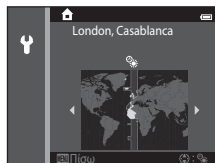

**5** Πατήστε το ▲ ή το ▼, για να επιλέξετε τη μορφή ημερομηνίας και πατήστε το κουμπί **OK** ή ▶.

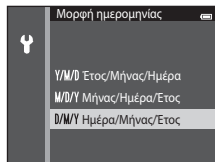

**6** Πατήστε το ▲, το ▼, το ◀ ή το ▶, για να ρυθμίσετε την ημερομηνία και την ώρα και πατήστε το κουμπί **OK**.

- Επιλέξτε ένα πεδίο: Πατήστε το ▶ ή το ◀ (αλλάζει μεταξύ των στοιχείων **H**, **M**, **E**, ώρα και λεπτό).
- Επεξεργαστείτε την ημερομηνία και την ώρα: Πατήστε το ▲ ή το ▼.
- Επιβεβαιώστε τη ρύθμιση: Επιλέξτε το πεδίο για τα λεπτά και πατήστε το κουμπί **OK** ή ▶.







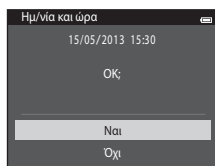



**7** Πατήστε το ▲ ή το ▼, για να επιλέξετε το **Ναι** και πατήστε το κουμπί **OK**.

- Όταν ολοκληρωθούν οι ρυθμίσεις, ο φακός επεκτείνεται και η φωτογραφική μηχανή μεταβαίνει στη λειτουργία λήψης.





## Αλλαγή της ρύθμισης γλώσσας και της ρύθμισης ημερομηνίας και ώρας

- Μπορείτε να αλλάξετε αυτές τις ρυθμίσεις χρησιμοποιώντας τις ρυθμίσεις **Γλώσσα/Language** και **Χρον. Ζώνη και ημ/νία** στο μενού ρυθμίσεων  (□□104).
- Μπορείτε να ενεργοποιήσετε ή να απενεργοποιήσετε τη θερινή ώρα από το μενού ρυθμίσεων  επιλέγοντας το στοιχείο **Χρον. Ζώνη και ημ/νία** και κατόπιν **Χρονική ζώνη**. Πατήστε το  και, στη συνέχεια, το , για να ενεργοποιήσετε τη θερινή ώρα και να μετακινήσετε το ρολόι μία ώρα μπροστά. Πατήστε το , για να απενεργοποιήσετε τη θερινή ώρα και να μετακινήσετε το ρολόι μία ώρα πίσω. Όταν είναι επιλεγμένος ο ταξιδιωτικός προορισμός , η φωτογραφική μηχανή υπολογίζει αυτόματα τη διαφορά ώρας ανάμεσα στον ταξιδιωτικό προορισμό και τη χρονική ζώνη περιοχής  και αποθηκεύει την ημερομηνία και την ώρα της επιλεγμένης περιοχής κατά τη λήψη.
- Αν εξέλθετε χωρίς να ρυθμίσετε την ημερομηνία και την ώρα, η ένδειξη  θα αναβοσβήνει όταν εμφανιστεί η οθόνη λήψης. Χρησιμοποιήστε τη ρύθμιση **Χρον. Ζώνη και ημ/νία** στο μενού ρυθμίσεων για να ρυθμίσετε την ημερομηνία και την ώρα (□□104).



## Η μπαταρία του ρολογιού

- Το ρολόι της φωτογραφικής μηχανής τροφοδοτείται από την ενσωματωμένη εφεδρική μπαταρία. Η εφεδρική μπαταρία φορτίζεται όταν η κύρια μπαταρία είναι τοποθετημένη στη φωτογραφική μηχανή ή όταν η φωτογραφική μηχανή είναι συνδεδεμένη σε έναν προαιρετικό μετασχηματιστή ρεύματος και τροφοδοτεί το ρολόι για αρκετές ημέρες μετά από δέκα περίπου ώρες φόρτισης.
- Αν η ισχύς της εφεδρικής μπαταρίας της φωτογραφικής μηχανής εξαντληθεί, θα εμφανιστεί η οθόνη ρύθμισης της ημερομηνίας και της ώρας όταν ενεργοποιηθεί η φωτογραφική μηχανή. Ρυθμίστε την ημερομηνία και την ώρα ξανά. Ανατρέξτε στο βήμα 3 (□□20) της ενότητας «Προετοιμασία 4 Ρύθμιση της γλώσσας οθόνης, της ημερομηνίας και της ώρας» για περισσότερες πληροφορίες.



## Εκτύπωση της ημερομηνίας λήψης σε εκτυπωμένες φωτογραφίες

- Ρυθμίστε την ημερομηνία και την ώρα πριν από τη λήψη.
- Μπορείτε να εκτυπώσετε μόνιμα την ημερομηνία λήψης στις φωτογραφίες καθώς τις τραβάτε ρυθμίζοντας την **Εκτύπωση ημερ/νίας** στο μενού ρυθμίσεων (□□104).
- Αν θέλετε να εκτυπωθεί η ημερομηνία λήψης χωρίς να χρησιμοποιήσετε τη ρύθμιση **Εκτύπωση ημερ/νίας**, εκτυπώστε χρησιμοποιώντας το λογισμικό ViewNX 2 (□□88).



A series of ten horizontal dashed lines spanning the width of the page, intended for handwriting practice.

# Βήμα 1 Ενεργοποίηση της φωτογραφικής μηχανής

**1** Πατήστε το διακόπτη τροφοδοσίας για να ενεργοποιήσετε τη φωτογραφική μηχανή.

- Ο φακός εκτείνεται και η οθόνη ανάβει.

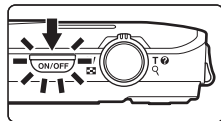

**2** Ελέγξτε την ένδειξη φορτίου μπαταρίας και τον αριθμό στάσεων που απομένουν.

Ένδειξη φορτίου μπαταρίας

Ένδειξη	Περιγραφή
	Το επίπεδο φορτίου της μπαταρίας είναι υψηλό.
	Το επίπεδο φορτίου της μπαταρίας είναι χαμηλό. Ετοιμαστείτε να φορτίσετε ή να αντικαταστήσετε την μπαταρία.
Η μπαταρία είναι αποφορτισμένη.	Η φωτογραφική μηχανή δεν μπορεί να τραβήξει φωτογραφίες. Επαναφορτίστε ή αντικαταστήστε την μπαταρία με μια πλήρως φορτισμένη μπαταρία.

Ένδειξη φορτίου μπαταρίας

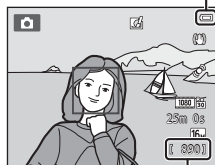

Αριθμός στάσεων που απομένουν

**Αριθμός στάσεων που απομένουν**

Εμφανίζεται ο αριθμός των φωτογραφιών που μπορούν να ληφθούν.

- Αν δεν έχει τοποθετηθεί κάρτα μνήμης στη φωτογραφική μηχανή, εμφανίζεται η ένδειξη και οι φωτογραφίες αποθηκεύονται στην εσωτερική μνήμη (περίπου 25 MB).
- Ο αριθμός στάσεων που απομένουν εξαρτάται από τη διαθέσιμη χωρητικότητα της εσωτερικής μνήμης ή της κάρτας μνήμης και διαφέρει ανάλογα με την ποιότητα και το μέγεθος της εικόνας (καθορίζεται από τη ρύθμιση της λειτουργίας εικόνας, 41).

## Ενεργοποίηση και απενεργοποίηση της φωτογραφικής μηχανής

- Κατά την ενεργοποίηση της φωτογραφικής μηχανής, θα ανάψει η λάμπα ενεργοποίησης (πράσινο χρώμα) και, στη συνέχεια, θα ενεργοποιηθεί η οθόνη (η λάμπα ενεργοποίησης θα σβήσει όταν ενεργοποιηθεί η οθόνη).
- Για να απενεργοποιήσετε τη φωτογραφική μηχανή, πατήστε το διακόπτη τροφοδοσίας. Όταν απενεργοποιηθεί η φωτογραφική μηχανή, η λάμπα ενεργοποίησης και η οθόνη σβήνουν.
- Για να ενεργοποιήσετε τη φωτογραφική μηχανή στη λειτουργία αναπαγωγής, πατήστε και κρατήστε πατημένο το κουμπί  (απεικόνιση). Δεν θα ελεγκταθεί ο φακός.

### Λειτουργία εξοικονόμησης ενέργειας (Αυτόματη απενεργ.)

Εάν δεν εκτελεστεί καμία ενέργεια για κάποιο χρονικό διάστημα, η οθόνη σβήνει, η φωτογραφική μηχανή εισέρχεται στη λειτουργία αναμονής και η λάμπα ενεργοποίησης αναβοσβήνει. Εάν δεν εκτελεστεί καμία ενέργεια για περίπου τρία ακόμα λεπτά, η φωτογραφική μηχανή θα απενεργοποιηθεί αυτόματα. Όταν η φωτογραφική μηχανή βρίσκεται σε λειτουργία αναμονής, η οθόνη ενεργοποιείται εάν εκτελέσετε κάποια από τις παρακάτω ενέργειες:

→ Πατήστε το διακόπτη τροφοδοσίας, το κουμπί λήψης, το κουμπί  (λειτουργία λήψης), το κουμπί  (απεικόνιση) ή το κουμπί  (εγγραφή video)

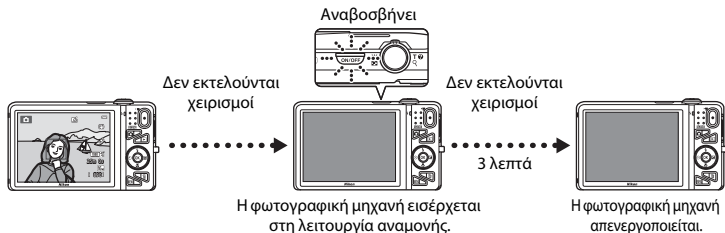

- Ο χρόνος που μεσολαβεί μέχρι η φωτογραφική μηχανή να μεταβεί στη λειτουργία αναμονής μπορεί να τροποποιηθεί με τη ρύθμιση **Αυτόματη απενεργ.** στο μενού ρυθμίσεων ( 104).
- Από προεπιλογή, η φωτογραφική μηχανή εισέρχεται στη λειτουργία αναμονής σε ένα περίπου λεπτό όταν χρησιμοποιείτε τη λειτουργία λήψης ή τη λειτουργία αναπαγωγής.
- Εάν χρησιμοποιείτε τον προαιρετικό μετασχηματιστή ρεύματος EH-62G, η φωτογραφική μηχανή μεταβαίνει σε λειτουργία αναμονής μετά από 30 λεπτά (καθορισμένο).

### Σημειώσεις σχετικά με μια πηγή τροφοδοσίας AC

- Μπορείτε να χρησιμοποιήσετε το μετασχηματιστή ρεύματος EH-62G (διατίθεται ξεχωριστά,  113) για τροφοδοσία τη φωτογραφικής μηχανής από μια πρίζα ρεύματος, με σκοπό τη λήψη και την απεικόνιση φωτογραφιών.
- Μην χρησιμοποιείτε σε καμία περίπτωση μετασχηματιστές ρεύματος άλλου τύπου ή μοντέλου εκτός του EH-62G. Η μη τήρηση αυτού του μέτρου προφύλαξης ενέχει κίνδυνο υπερθέρμανσης ή βλάβης της φωτογραφικής μηχανής.

## Βήμα 2 Επιλογή μιας λειτουργίας λήψης

### 1 Πατήστε το κουμπί .

- Εμφανίζεται το μενού επιλογής λειτουργίας λήψης το οποίο σας επιτρέπει να επιλέξετε την επιθυμητή λειτουργία λήψης.

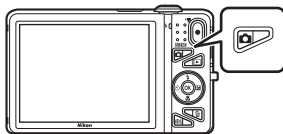

### 2 Πατήστε το ▲ ή το ▼ του πολυ-επιλογέα, για να επιλέξετε μια λειτουργία λήψης και πατήστε το κουμπί **OK**.

- Σε αυτό το παράδειγμα χρησιμοποιείται η λειτουργία  (αυτόματη).
- Η ρύθμιση λειτουργίας λήψης αποθηκεύεται ακόμα και μετά από την απενεργοποίηση της φωτογραφικής μηχανής.

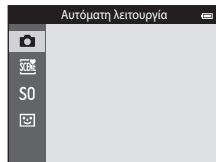



# Διαθέσιμες λειτουργίες λήψης



## Αυτόματη λειτουργία

📖 38

Χρησιμοποιείται για γενική φωτογράφιση. Μπορείτε να προσαρμόσετε τις ρυθμίσεις από το μενού λήψης (📖68), ώστε να ταιριάζουν στις συνθήκες λήψης και τον τύπο της φωτογραφίας που θέλετε να τραβήξετε.



## Λειτουργία σκηνής

📖 40

Οι ρυθμίσεις της φωτογραφικής μηχανής βελτιστοποιούνται ανάλογα με τη σκηνή που επιλέγετε. Όταν χρησιμοποιείτε τον αυτόματο επιλογέα σκηνής, η φωτογραφική μηχανή επιλέγει αυτόματα την καλύτερη λειτουργία σκηνής κατά το καθράρισμα μιας φωτογραφίας, διευκολύνοντας ακόμα περισσότερο τη λήψη φωτογραφιών με τη χρήση ρυθμίσεων που ταιριάζουν στη σκηνή.

- Για να επιλέξετε μια σκηνή, εμφανίστε πρώτα το μενού επιλογής λειτουργίας λήψης και κατόπιν πατήστε το ► το πολυ-επιλογέα. Επιλέξτε το επιθυμητό πρόγραμμα σκηνών πατώντας το ▲, το ▼, το ◀ ή το ▶ και, στη συνέχεια, πατήστε το κουμπί **OK**.



## Ειδικά εφέ

📖 51

Μπορείτε να εφαρμόσετε εφέ στις φωτογραφίες κατά τη λήψη. Διατίθενται δώδεκα διαφορετικά εφέ.

- Για να επιλέξετε ένα εφέ, εμφανίστε πρώτα το μενού λειτουργίας λήψης και κατόπιν πατήστε το ► του πολυ-επιλογέα. Επιλέξτε το επιθυμητό εφέ πατώντας το ▲, το ▼, το ◀ ή το ▶ και, στη συνέχεια, πατήστε το κουμπί **OK**.



## Έξυπνο πορτραίτο

📖 53

Όταν η φωτογραφική μηχανή ανιχνεύσει ένα χαμογελαστό πρόσωπο, μπορείτε να τραβήξετε μια φωτογραφία αυτόματα χωρίς να πατήσετε το κουμπί λήψης (χρονδιακόπτης χαμόγελου). Μπορείτε επίσης να χρησιμοποιήσετε την επιλογή απαλότητας δέρματος για να απαλύνετε τους τόνους δέρματος στα ανθρώπινα πρόσωπα.



## Αλλαγή των ρυθμίσεων λήψης

- Ανατρέξτε στην ενότητα «Λειτουργίες που μπορείτε να ρυθμίσετε με χρήση του πολυ-επιλογέα» (📖56) για περισσότερες πληροφορίες.
  - Ανατρέξτε στην ενότητα «Χρήση του φλας (Λειτουργίες φλας)» (📖57) για περισσότερες πληροφορίες.
  - Ανατρέξτε στην ενότητα «Χρήση του χρονόμετρου αυτοφωτογράφισης» (📖60) για περισσότερες πληροφορίες.
  - Ανατρέξτε στην ενότητα «Χρήση της Λειτουργίας macro» (📖62) για περισσότερες πληροφορίες.
  - Ανατρέξτε στην ενότητα «Ρύθμιση φωτεινότητας (Αντιστάθμιση έκθεσης)» (📖64) για περισσότερες πληροφορίες.
- Ανατρέξτε στην ενότητα «Λειτουργίες που μπορείτε να ρυθμίσετε με το κουμπί MENU (Μενού λήψης)» (📖67) για περισσότερες πληροφορίες.
- Ανατρέξτε στην ενότητα «Δυνατότητες που μπορείτε να ορίσετε με το κουμπί MENU (Μενού ρυθμίσεων)» (📖104) για περισσότερες πληροφορίες.

# Βήμα 3 Καδράρισμα μιας φωτογραφίας

## 1 Κρατήστε σταθερή τη φωτογραφική μηχανή.

- Κρατήστε τα δάκτυλά σας, τα μαλλιά, το λουράκι της φωτογραφικής μηχανής και άλλα αντικείμενα μακριά από το φακό, το φλας, το βοηθητικό φωτισμό AF, το μικρόφωνο και το ηχείο.
- Κατά τη λήψη φωτογραφιών σε προσανατολισμό πορτραίτου («κατακόρυφο προσανατολισμό»), στρέψτε τη φωτογραφική μηχανή, ώστε το φλας να βρίσκεται πάνω από το φακό.

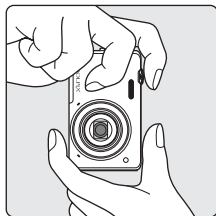
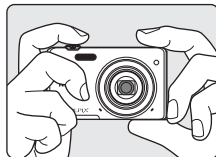

## 2 Καδράρετε τη φωτογραφία.

- Στρέψτε τη φωτογραφική μηχανή προς το επιθυμητό θέμα.
- Όταν η φωτογραφική μηχανή ανχνεύσει το κύριο θέμα, εμφανίζεται η περιοχή εστίασης (προεπιλεγμένη ρύθμιση).

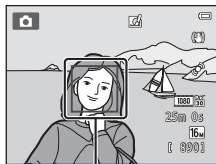

Περιοχή εστίασης

## Κατά τη χρήση τριπόδου

- Σας συνιστούμε να χρησιμοποιείτε τρίποδο για να σταθεροποιείτε τη φωτογραφική μηχανή κατά τη λήψη στις ακόλουθες περιπτώσεις.
  - Κατά τη λήψη σε συνθήκες χαμηλού φωτισμού ή όταν η λειτουργία φλας (📖58) είναι ρυθμισμένη στην επιλογή  (απενεργοποίηση)
  - Κατά τη χρήση της ρύθμισης τηλεφωτογραφίας
- Ρυθμίστε την **Απόσβ. κραδασμών** στο **Απενεργοποίηση** στο μενού ρυθμίσεων (📖104), όταν χρησιμοποιείτε τρίποδο για σταθεροποίηση της φωτογραφικής μηχανής κατά τη λήψη.

## Χρήση του zoom

Χρησιμοποιήστε το χειριστήριο zoom για να ενεργοποιήσετε το οπτικό zoom.



- Για να μεγθύνετε περισσότερο το θέμα, περιστρέψτε το χειριστήριο zoom στη θέση **T** (τηλεφωτογραφία).
- Για να σμικρύνετε το θέμα και να προβάλετε μια μεγαλύτερη περιοχή, περιστρέψτε το χειριστήριο zoom στη θέση **W** (ευρυγώνια λήψη).

Όταν ενεργοποιείτε τη φωτογραφική μηχανή, το zoom μετακινείται στη μέγιστη θέση ευρυγώνιας λήψης.

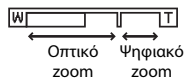
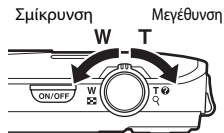
- Η ένδειξη zoom εμφανίζεται στο πάνω μέρος της οθόνης όταν περιστραφεί το χειριστήριο zoom.
- Μπορείτε να ενεργοποιήσετε το ψηφιακό zoom, το οποίο σας επιτρέπει να μεγθύνετε περαιτέρω το θέμα έως περίπου 4x σε σχέση με τη μέγιστη αναλογία οπτικού zoom, περιστρέφοντας το χειριστήριο zoom και κρατώντας το στη θέση **T** όταν η φωτογραφική μηχανή έχει ρυθμιστεί στη μέγιστη θέση οπτικού zoom.



## Ψηφιακό zoom και παρεμβολή

Κατά τη χρήση του ψηφιακού zoom, η ποιότητα εικόνας μειώνεται εξαιτίας της παρεμβολής που δημιουργείται όταν το zoom αυξάνεται πέρα από τη θέση . Επειδή η θέση του  μετακινείται προς τα δεξιά καθώς το μέγεθος μιας εικόνας μειώνεται, αν επιλέξετε ένα μικρότερο μέγεθος εικόνας στη ρύθμιση λειτουργίας εικόνας (📖64), μπορείτε να μεγθύνετε ακόμα περισσότερο χωρίς να μειωθεί η ποιότητα της εικόνας εξαιτίας της παρεμβολής.



# Βήμα 4 Εστίαση και λήψη

## 1 Πατήστε το κουμπί λήψης μέχρι τη μέση (📖31).

- Όταν η φωτογραφική μηχανή ανιχνεύσει το κύριο θέμα, εστιάζει στο θέμα αυτό. Όταν επιτευχθεί η εστίαση στο θέμα, η περιοχή εστίασης που έχει εστιαστεί ανάβει με πράσινο χρώμα (έως τρεις περιοχές). Ανατρέξτε στην ενότητα «Χρήση της AF εύρεσης στόχου» (📖75) για περισσότερες πληροφορίες.
- Κατά τη χρήση του ψηφιακού zoom, η φωτογραφική μηχανή εστιάζει στο θέμα που βρίσκεται στο κέντρο του κάδρου και η περιοχή εστίασης δεν εμφανίζεται. Όταν η φωτογραφική μηχανή εστιάζει, η ένδειξη εστίασης (📖9) γίνεται πράσινη.
- Όταν το κουμπί λήψης πατηθεί μέχρι τη μέση, η περιοχή εστίασης ή η ένδειξη εστίασης μπορεί να αναβοσβήνουν με κόκκινο χρώμα. Κάτι τέτοιο υποδεικνύει ότι η φωτογραφική μηχανή δεν μπορεί να εστιαστεί. Αλλάξτε τη σύνθεση και πατήστε ξανά το κουμπί λήψης μέχρι τη μέση.

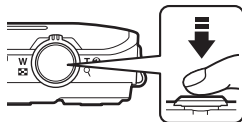

## 2 Πατήστε το κουμπί λήψης μέχρι τέρμα (📖31).

- Το κλείστρο απελευθερώνεται και αποθηκεύεται μια φωτογραφία.



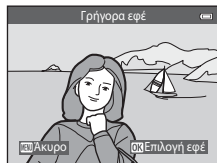

## 3 Για να εφαρμόσετε ένα εφέ στην αποτυπωμένη φωτογραφία, πατήστε το κουμπί (OK).

- Εμφανίζεται η οθόνη επιλογής ενός εφέ. Ανατρέξτε στην ενότητα «Χρήση γρήγορων εφέ» (📖39) για περισσότερες πληροφορίες.
- Αν πατήσετε το κουμπί **MENU** ή αν δεν εκτελεστεί καμία λειτουργία για περίπου πέντε δευτερόλεπτα, η οθόνη επιστρέφει στην οθόνη λήψης.
- Για να μην εμφανιστεί η οθόνη που φαίνεται στα δεξιά, ορίστε τα **Γρήγορα εφέ** σε **Απενεργοποίηση** (📖69).



## Το κουμπί λήψης

<p>Πατήμα μέχρι τη μέση</p> 	<p>Για να ρυθμίσετε την εστίαση και την έκθεση (ταχύτητα κλείστρου και τιμή διαφράγματος), πατήστε το κουμπί λήψης ελαφρά μέχρι να αισθανθείτε μια μικρή αντίσταση. Η εστίαση και η έκθεση παραμένουν κλειδωμένες όσο πατάτε το κουμπί λήψης μέχρι τη μέση.</p>
<p>Πατήμα μέχρι το τέρμα</p> 	<p>Ενώ πατάτε το κουμπί λήψης μέχρι τη μέση, πατήστε το μέχρι το τέρμα για να απελευθερώσετε το κλείστρο και να τραβήξετε μια φωτογραφία. Μην βάζετε υπερβολική δύναμη όταν πατάτε το κουμπί λήψης, καθώς μπορεί να προκληθεί κούνημα της φωτογραφικής μηχανής και να προκύψουν θολές φωτογραφίες. Πατήστε το κουμπί απαλά.</p>

### ✓ Σημειώσεις σχετικά με την εγγραφή φωτογραφιών και την αποθήκευση video

Η ένδειξη του αριθμού των στάσεων που απομένουν ή η ένδειξη της μέγιστης διάρκειας video αναβοβοσβήνει ενώ εγγράφονται φωτογραφίες ή ενώ αποθηκεύεται ένα video. **Μην ανοίγετε το κάλυμμα διαμερίσματος μπαταρίας/υποδοχής κάρτας μνήμης ή μην αφαιρείτε την μπαταρία ή την κάρτα μνήμης** ενώ αναβοβοσβήνει κάποια ένδειξη. Ενδέχεται να προκληθεί απώλεια δεδομένων ή βλάβη της φωτογραφικής μηχανής ή της κάρτας μνήμης.

### ✓ Σημειώσεις σχετικά με την εστίαση

Ανατρέξτε στην ενότητα «Θέματα που δεν είναι κατάλληλα για Αυτόματη εστίαση» (📖76) για περισσότερες πληροφορίες.

### 🔑 Βοηθητικός φωτισμός AF και φλας

Εάν ο φωτισμός του θέματος είναι ανεπαρκής, μπορεί να ανάψει ο βοηθητικός φωτισμός AF (📖104) όταν πατήσετε το κουμπί λήψης μέχρι τη μέση και μπορεί να ενεργοποιηθεί το φλας (📖57) όταν πατήσετε το κουμπί λήψης μέχρι το τέρμα.

### 🔑 Για να μην χάσετε ούτε μια λήψη

Αν ανησυχείτε ότι μπορεί να χάσετε μια λήψη, πατήστε το κουμπί λήψης μέχρι το τέρμα χωρίς να το πατήσετε μέχρι τη μέση πρώτα.





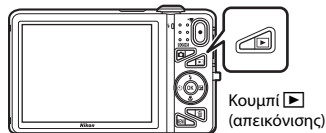

# Βήμα 5 Απεικόνιση φωτογραφιών

## 1 Πατήστε το κουμπί (απεικόνιση).

- Η φωτογραφική μηχανή μεταβαίνει στη λειτουργία αναπαραγωγής και η τελευταία φωτογραφία που αποθηκεύτηκε εμφανίζεται σε πλήρες κάδρο.



## 2 Χρησιμοποιήστε τον πολυ-επιλογή, για να επιλέξετε μια φωτογραφία και να την εμφανίσετε.

- Εμφάνιση της προηγούμενης φωτογραφίας:  ή 
- Εμφάνιση της επόμενης φωτογραφίας:  ή 
- Αφαιρέστε την κάρτα μνήμης από τη φωτογραφική μηχανή, για να απεικονίσετε φωτογραφίες που είναι αποθηκευμένες στην εσωτερική μνήμη της φωτογραφικής μηχανής. Η ένδειξη  εμφανίζεται κοντά στην ένδειξη του αριθμού τρέχουσας εικόνας/συνολικού αριθμού εικόνας.
- Για να επιστρέψετε στη λειτουργία λήψης, πατήστε το κουμπί , το κουμπί λήψης ή το κουμπί  (εγγραφής video).

Εμφάνιση της προηγούμενης φωτογραφίας



Εμφάνιση της επόμενης φωτογραφίας

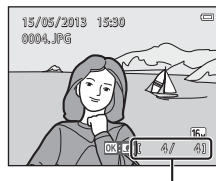

Αριθμός τρέχουσας φωτογραφίας/  
συνολικός αριθμός φωτογραφιών

## Προβολή φωτογραφιών

- Οι φωτογραφίες ενδέχεται να εμφανίζονται για σύντομο διάστημα με χαμηλή ανάλυση μετά από τη μετάβαση στην επόμενη ή την προηγούμενη φωτογραφία.
- Όταν εμφανίζονται σε λειτουργία προβολής πλήρους κάδρου φωτογραφίες στις οποίες ανιχνεύθηκε το πρόσωπο ατόμου (📷73) ή μικρού ζώου (📷48) κατά τη λήψη, οι φωτογραφίες μπορεί να περιστραφούν αυτόματα για απεικόνιση ανάλογα με τον προσανατολισμό του ανιχνευμένου προσώπου (εκτός από φωτογραφίες που λαμβάνονται σε σειρά).
- Μπορείτε να αλλάξετε τον προσανατολισμό μιας φωτογραφίας χρησιμοποιώντας την επιλογή **Περιστροφή εικ.** στο μενού απεικόνισης (📷84).
- Κάθε σειρά φωτογραφιών που λαμβάνεται με χρήση συνεχών διαδοχικών λήψεων αποθηκεύεται σε μια ακολουθία και από προεπιλογή, μόνο η πρώτη φωτογραφία της ακολουθίας (βασική φωτογραφία) εμφανίζεται αντιπροσωπεύοντας τη σειρά (📷85). Πατήστε το κουμπί **OK** για να εμφανίσετε τις φωτογραφίες ως μεμονωμένες φωτογραφίες. Πατήστε το **▲** για επιστροφή στην προβολή βασικής φωτογραφίας μόνο.

## Σημειώσεις σχετικά με τη λειτουργία γρήγορων εφέ

- Όταν εμφανίζεται το **OK**:  στη λειτουργία προβολής πλήρους κάδρου, μπορείτε να πατήσετε το κουμπί **OK**, για να εφαρμόσετε ένα εφέ στη φωτογραφία.
- Όταν εμφανιστεί η οθόνη επιλογής εφέ, πατήστε το **◀** ή το **▶** για να επιλέξετε ένα εφέ, πατήστε το κουμπί **OK**, στη συνέχεια, επιλέξτε το **Ναι** στο παράθυρο διαλόγου επιβεβαίωσης και πατήστε το κουμπί **OK** για να αποθηκεύσετε τη φωτογραφία ως ξεχωριστό αρχείο. Ανατρέξτε στην ενότητα «Γρήγορα εφέ» (📷18) για περισσότερες πληροφορίες.

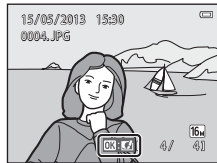





## Περισσότερες πληροφορίες

- Ανατρέξτε στην ενότητα «Ζoom απεικόνιση» (📷80) για περισσότερες πληροφορίες.
- Ανατρέξτε στην ενότητα «Απεικόνιση εικονιδίων, Προβολή ημερολογίου» (📷81) για περισσότερες πληροφορίες.
- Ανατρέξτε στην ενότητα «Επιλογή συγκεκριμένων τύπων φωτογραφιών για απεικόνιση» (📷82) για περισσότερες πληροφορίες.
- Ανατρέξτε στην ενότητα «Δυνατότητες που μπορείτε να ορίσετε με το κουμπί **MENU** (Μενού απεικόνισης)» (📷84) για περισσότερες πληροφορίες.

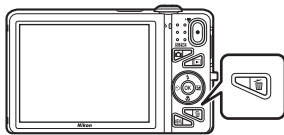
# Βήμα 6 Διαγραφή φωτογραφιών



- 1** Πατήστε το κουμπί  για να διαγράψετε τη φωτογραφία που εμφανίζεται τη στιγμή εκείνη στην οθόνη.



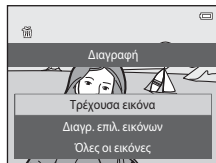

- 2** Πατήστε το  ή το  του πολυ-επιλογέα, για να επιλέξετε την επιθυμητή μέθοδο διαγραφής και πατήστε το κουμπί .

- **Τρέχουσα εικόνα:** Διαγράφεται μόνο η τρέχουσα φωτογραφία.
- **Διαгр. επιλ. εικόνων:** Μπορείτε να επιλέξετε και να διαγράψετε πολλές φωτογραφίες. Ανατρέξτε στην ενότητα «Χειρισμός της οθόνης Διαгр. επιλ. εικόνων (διαγραφή επιλεγμένων εικόνων)» (135) για περισσότερες πληροφορίες.
- **Όλες οι εικόνες:** Διαγράφονται όλες οι φωτογραφίες.
- Για έξοδο χωρίς διαγραφή, πατήστε το κουμπί **MENU**.



- 3** Πατήστε το  ή το , για να επιλέξετε το **Ναι** και πατήστε το κουμπί .

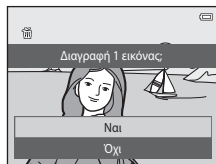

- Δεν είναι δυνατή η ανάκτηση των διαγραμμένων φωτογραφιών.
- Για ακύρωση, πατήστε το  ή το  για να επιλέξετε **Όχι** και πατήστε το κουμπί .







## Χειρισμός της οθόνης Διαгр. επιλ. εικόνων (διαγραφή επιλεγμένων εικόνων)

**1** Πατήστε το ◀ ή ▶ του πολυ-επιλογέα, για να επιλέξετε μια φωτογραφία προς διαγραφή και, στη συνέχεια, πατήστε το ▲, για να εμφανίσετε το .

- Για να ακυρώσετε την επιλογή, πατήστε το ▼ για να καταργήσετε το .
- Περιστρέψτε το χειριστήριο zoom () στη θέση T (Q) για να επιστρέψετε στην προβολή πλήρους κάδρου ή στη θέση W () για να εμφανίσετε εικονίδια.







**2** Προσθέστε το σύμβολο  σε όλες τις φωτογραφίες που θέλετε να διαγράψετε και, στη συνέχεια, πατήστε το κουμπί  για να επιβεβαιώσετε την επιλογή.

- Εμφανίζεται ένα παράθυρο διαλόγου επιβεβαίωσης. Ακολουθήστε τις οδηγίες που εμφανίζονται στην οθόνη.

### Σημειώσεις σχετικά με τη διαγραφή

- Δεν είναι δυνατή η ανάκτηση των διαγραμμένων φωτογραφιών. Πριν από τη διαγραφή τους από τη φωτογραφική μηχανή, αντιγράψτε τις σημαντικές φωτογραφίες σε υπολογιστή ή άλλο αποθηκευτικό μέσο.
- Δεν είναι δυνατή η διαγραφή των φωτογραφιών με προστασία ()84).

### Διαγραφή φωτογραφιών σε μια ακολουθία

- Εάν πατήσετε το κουμπί  και διαγράψετε μια βασική φωτογραφία ενώ εμφανίζονται μόνο βασικές φωτογραφίες για τις ακολουθίες φωτογραφιών ()33), θα διαγραφούν όλες οι φωτογραφίες της ακολουθίας, συμπεριλαμβανομένης της βασικής φωτογραφίας.
- Για να διαγράψετε μεμονωμένες φωτογραφίες σε μια ακολουθία, πατήστε το κουμπί  για να εμφανίσετε μία τη φορά και έπειτα πατήστε το κουμπί .

### Διαγραφή της τελευταίας φωτογραφίας που λήφθηκε στη λειτουργία λήψης

Όταν χρησιμοποιείτε τη λειτουργία λήψης, πατήστε το κουμπί  για να διαγράψετε την τελευταία φωτογραφία που αποθηκεύτηκε.

### Επιλογή συγκεκριμένων τύπων φωτογραφιών για διαγραφή

Όταν χρησιμοποιείτε τη λειτουργία αγαπημένων φωτογραφιών, τη λειτουργία αυτόματης ταξινόμησης ή τη λειτουργία ταξινόμησης κατά ημέρα ()82), μπορείτε να επιλέξετε φωτογραφίες που έχουν επισημανθεί ως αγαπημένες, φωτογραφίες σε μια συγκεκριμένη κατηγορία ή φωτογραφίες που λήφθηκαν σε μια συγκεκριμένη ημερομηνία για διαγραφή.



A series of ten horizontal dashed lines spanning the width of the page, intended for handwriting practice.



# Δυνατότητες λήψης



Σε αυτό το κεφάλαιο περιγράφονται οι λειτουργίες λήψης της φωτογραφικής μηχανής καθώς και οι δυνατότητες που είναι διαθέσιμες σε κάθε λειτουργία λήψης.

Μπορείτε να επιλέξετε λειτουργίες λήψης και να προσαρμόσετε τις ρυθμίσεις σύμφωνα με τις συνθήκες λήψης και το είδος των φωτογραφιών που θέλετε να καταγράψετε.

<b>Λειτουργία  (Αυτόματη) .....</b>	<b>38</b>
<b>Λειτουργία σκηνής (Λήψη κατάλληλη για τα προγράμματα σκηνών) .....</b>	<b>40</b>
<b>Λειτουργία ειδικών εφέ (Εφαρμογή εφέ κατά τη λήψη) ....</b>	<b>51</b>
<b>Λειτουργία έξυπνου πορτραίτου (Λήψη φωτογραφιών χαμογελαστών προσώπων) .....</b>	<b>53</b>
<b>Λειτουργίες που μπορείτε να ρυθμίσετε με χρήση του πολυ-επιλογέα .....</b>	<b>56</b>
Χρήση του φλας (Λειτουργίες φλας) .....	57
Χρήση του χρονομέτρη αυτοφωτογράφισης .....	60
Χρήση της Λειτουργίας macro .....	62
Ρύθμιση φωτεινότητας (Αντιστάθμιση έκθεσης) .....	64
<b>Λειτουργίες που μπορείτε να ρυθμίσετε με το κουμπί MENU (Μενού λήψης) .....</b>	<b>67</b>
<b>Λειτουργίες που δεν μπορούν να χρησιμοποιηθούν ταυτόχρονα .....</b>	<b>70</b>
<b>Εστίαση .....</b>	<b>73</b>

## Λειτουργία (Αυτόματη)

Χρησιμοποιείται για γενική φωτογράφιση. Μπορείτε να προσαρμόσετε τις ρυθμίσεις από το μενού λήψης (📷68), ώστε να ταιριάζουν στις συνθήκες λήψης και τον τύπο της φωτογραφίας που θέλετε να τραβήξετε.

Εισέλθετε στη λειτουργία λήψης → κουμπί  (λειτουργία λήψης) → λειτουργία  (αυτόματη) → κουμπί 

- Μπορείτε να αλλάξετε τον τρόπο με τον οποίο η φωτογραφική μηχανή επιλέγει την περιοχή του κάδρου στην οποία πρόκειται να εστιάσει αλλάζοντας τη ρύθμιση **Λειτουργία AF** (📷68). Η προεπιλεγμένη ρύθμιση είναι **AF εύρεσης στόχου**. Εάν η φωτογραφική μηχανή ανιχνεύσει το κύριο θέμα, εστιάζει στο θέμα αυτό. Αν δεν ανιχνευτεί κανένα κύριο θέμα, η φωτογραφική μηχανή επιλέγει αυτόματα μία ή περισσότερες από τις εννέα περιοχές εστίασης, οι οποίες περιέχουν το θέμα που βρίσκεται πιο κοντά στη φωτογραφική μηχανή. Ανατρέξτε στην ενότητα «Χρήση της AF εύρεσης στόχου» (📷75) για περισσότερες πληροφορίες.

## Αλλαγή των ρυθμίσεων της λειτουργίας (Αυτόματη)

- Λειτουργίες που μπορείτε να ρυθμίσετε με χρήση του πολυ-επιλογέα (📷56): Λειτουργία φλας (📷57), χρονομέτρης αυτοφωτογράφισης (📷60), λειτουργία macro (📷62) και αντιστάθμιση έκθεσης (📷64)
- Λειτουργίες που μπορείτε να ρυθμίσετε πατώντας το κουμπί **MENU** (📷67): Διαθέσιμες επιλογές στο μενού αυτόματης λήψης (📷68)

 **Ρυθμίσεις της φωτογραφικής μηχανής που δεν μπορούν να χρησιμοποιηθούν ταυτόχρονα**

Δεν είναι δυνατή η χρήση ορισμένων ρυθμίσεων με άλλες λειτουργίες (📷70).

## Χρήση γρήγορων εφέ

Ενώ βρίσκεστε στη λειτουργία  (αυτόματη), μπορείτε να εφαρμόσετε εφέ σε φωτογραφίες άμεσα μετά από την απελευθέρωση του κλείστρου.





- Η επεξεργασμένη φωτογραφία αποθηκεύεται ως ξεχωριστό αρχείο με διαφορετικό όνομα (111).

### 1 Πατήστε το κουμπί όταν εμφανιστεί η φωτογραφία που μόλις τραβήξατε στη λειτουργία (αυτόματη).

- Αν πατήσετε το κουμπί **MENU** ή αν δεν εκτελεστεί καμία λειτουργία για περίπου πέντε δευτερόλεπτα, η οθόνη επιστρέφει στην οθόνη λήψης.
- Για να μην εμφανιστεί η οθόνη που φαίνεται στα δεξιά, ορίστε τα **Γρήγορα εφέ** σε **Απενεργοποίηση** (69).





### 2 Πατήστε το ή το του πολυ-επιλογέα, για να επιλέξετε το επιθυμητό εφέ και πατήστε το κουμπί .

- Περιστρέψτε το χειριστήριο zoom () στη θέση **T** () για να επιστρέψετε στην προβολή πλήρους κάδρου ή στη θέση **W** () για να επιστρέψετε στην απεικόνιση έξι εικονιδίων.
- Για έξοδο χωρίς αποθήκευση της επεξεργασμένης φωτογραφίας, πατήστε το κουμπί **MENU**. Όταν εμφανιστεί μια οθόνη επιβεβαίωσης, επιλέξτε **Ναι** και πατήστε το κουμπί .
- Για πληροφορίες σχετικά με τους τύπους των εφέ, ανατρέξτε στην ενότητα «Γρήγορα εφέ» (18).











### 3 Επιλέξτε **Ναι** και πατήστε το κουμπί .









































- Δημιουργείται ένα νέο, επεξεργασμένο αντίγραφο και η προβολής της οθόνης επιστρέφει στην οθόνη λήψης.
- Τα αντίγραφα που δημιουργούνται με τη λειτουργία γρήγορων εφέ υποδεικνύονται με το εικονίδιο  που εμφανίζεται κατά τη διάρκεια της απεικόνισης (10).

# Λειτουργία σκηνής (Λήψη κατάλληλη για τα προγράμματα σκηνών)













Όταν επιλεγεί ένα από τα παρακάτω προγράμματα σκηνών, οι ρυθμίσεις της φωτογραφικής μηχανής βελτιστοποιούνται αυτόματα για την επιλεγμένη σκηνή.

Εισέλθετε στη λειτουργία λήψης → κουμπί  (λειτουργία λήψης) →  (δεύτερο εικονίδιο από πάνω\*) →  → , , ,  → επιλέξτε ένα πρόγραμμα σκηνών → κουμπί 

\* Εμφανίζεται το εικονίδιο του τελευταίου προγράμματος σκηνών που επιλέχθηκε.

 Αυτόμ. επιλ. σκηνής (προεπιλεγμένη ρύθμιση  41)	 Πορτραίτο (  41)	 Τοπίο (  42)	 Σπορ (  42)
 Νυκτ. πορτραίτο (  42)	 Πάρτι/εσωτ. χώροι (  43)	 Παραλία (  43)	 Χιόνι (  43)
 Ηλιοβασιλέμα (  43)	 Αυγή/δύση (  43)	 Νυκτερινό τοπίο (  44)	 Κοντινή λήψη (  44)
 Τρόφιμα (  45)	 Μουσείο (  45)	 Πυροτεχνήματα (  45)	 Ασπρόμαυρο αντίγρ. (  46)
 Κόντρα φως (  46)	 Εύκολη πανορ. λήψη (  47)	 Πορτρ. μικρού ζώου (  48)	 3D Φωτογράφιση 3D (  49)

## Αλλαγή ρυθμίσεων λειτουργίας σκηνής

- Ανάλογα με το πρόγραμμα σκηνών, μπορείτε να χρησιμοποιήσετε το  () , το  () , το  () και το  () του πολυ-επιλογέα, για να ορίσετε τις αντίστοιχες δυνατότητες. Για περισσότερες πληροφορίες, ανατρέξτε στις ενότητες «Λειτουργίες που μπορείτε να ρυθμίσετε με χρήση του πολυ-επιλογέα» (56) και «Προεπιλεγμένες ρυθμίσεις» (65).
- Λειτουργίες που μπορείτε να ρυθμίσετε πατώντας το κουμπί **MENU** (67): Λειτουργία εικόνας (μέγεθος και ποιότητα εικόνας) (68, 40).

## Για να προβάλετε μια περιγραφή (Οθόνη βοήθειας) για κάθε πρόγραμμα σκηνών

Επιλέξτε το επιθυμητό πρόγραμμα σκηνών από την οθόνη επιλογής σκηνής και περιστρέψτε το χειριστήριο zoom (📷) στο **T** (🔍), για να προβάλετε μια περιγραφή αυτής της σκηνής. Για να επιστρέψετε στην αρχική οθόνη, περιστρέψτε ξανά το χειριστήριο zoom στο **T** (🔍).

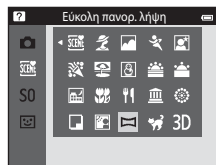

## Χαρακτηριστικά κάθε προγράμματος σκηνών

### 📷 Αυτόμ. επιλ. σκηνής

- Όταν στρέφεται τη φωτογραφική μηχανή προς το θέμα, η φωτογραφική μηχανή επιλέγει αυτόματα τη βέλτιστη λειτουργία σκηνής από την παρακάτω λίστα και ρυθμίζει κατάλληλα τις ρυθμίσεις λήψης. 📷: Πορτραίτο, 📷: Τοπίο, 📷: Νυκτ. πορτραίτο, 📷: Νυκτερινό τοπίο, 📷: Κοντινή λήψη, 📷: Κόντρα φως, 📷: Άλλα προγρ. σκηνών
- Η περιοχή εστίασης εξαρτάται από τη σύνθεση της φωτογραφίας. Όταν η φωτογραφική μηχανή ανιχνεύσει ένα πρόσωπο ανθρώπου, εστιάζει στο πρόσωπο αυτό (📷73).
- Όταν η φωτογραφική μηχανή επιλέγει τη λειτουργία 📷 (νυκτερινό πορτραίτο), η λειτουργία φλας ρυθμίζεται σε συμπληρωματικό φωτισμό φλας με αργό συγχρονισμό και μείωση του φαινομένου κοκκινίσματος των ματιών (εάν έχει επιλεγεί η ρύθμιση ⚡AUTO (αυτόματα) και η φωτογραφική μηχανή τραβάει μία φωτογραφία με μικρότερη ταχύτητα κλείστρου.
- Όταν η φωτογραφική μηχανή επιλέγει τη λειτουργία 📷 (νυκτερινό τοπίο), η λειτουργία φλας ρυθμίζεται σε 📷 (απενεργοποίηση) ανεξάρτητα από τη ρύθμιση που έχει πραγματοποιηθεί και η φωτογραφική μηχανή τραβάει μία φωτογραφία με μικρότερη ταχύτητα κλείστρου.
- Ανάλογα με τις συνθήκες λήψης, η φωτογραφική μηχανή ενδέχεται να μην επιλέξει τη λειτουργία σκηνής που επιθυμείτε. Εάν συμβεί αυτό, μεταβείτε στη λειτουργία 📷 (αυτόματη) (📷26) ή επιλέξτε χειροκίνητα τη λειτουργία σκηνής που επιθυμείτε.
- Το ψηφιακό zoom δεν μπορεί να χρησιμοποιηθεί.

### 📷 Πορτραίτο

- Όταν η φωτογραφική μηχανή ανιχνεύσει ένα πρόσωπο ανθρώπου, εστιάζει στο πρόσωπο αυτό (📷73).
- Εάν δεν ανιχνευτεί κανένα πρόσωπο, η φωτογραφική μηχανή εστιάζει στο θέμα που βρίσκεται στο κέντρο του κάδρου.
- Η φωτογραφική μηχανή εστιάζει ακόμα και όταν δεν πατάτε το κουμπί λήψης μέχρι τη μέση. Μπορεί να ακούσετε τον ήχο εστίασης της φωτογραφικής μηχανής.
- Η φωτογραφική μηχανή απαλύνει τους τόνους του δέρματος των προσώπων εφαρμόζοντας τη λειτουργία απαλότητας δέρματος (📷55).
- Το ψηφιακό zoom δεν μπορεί να χρησιμοποιηθεί.





## Τοπίο

- Η περιοχή εστίασης ή η ένδειξη εστίασης (9) ανάβει πάντα με πράσινο χρώμα όταν πατάτε το κουμπί λήψης μέχρι τη μέση.

## Σπορ

- Η φωτογραφική μηχανή εστιάζει στην περιοχή που βρίσκεται στο κέντρο του κάδρου.
- Η φωτογραφική μηχανή εστιάζει ακόμα και όταν δεν πατάτε το κουμπί λήψης μέχρι τη μέση. Μπορεί να ακούσετε τον ήχο εστίασης της φωτογραφικής μηχανής.
- Πατήστε και κρατήστε πατημένο το κουμπί λήψης μέχρι το τέρμα, για να τραβήξετε συνεχόμενα έως 6 φωτογραφίες με ταχύτητα 2 καρτ ανά δευτερόλεπτο (fps) περίπου (εάν η λειτουργία εικόνας έχει ρυθμιστεί σε ).
- Οι λειτουργίες εστίασης, έκθεσης και απόχρωσης ορίζονται σταθερά στις τιμές που καθορίζονται για την πρώτη φωτογραφία σε κάθε σειρά.
- Η ταχύτητα καρέ για τη συνεχή λήψη ενδέχεται να διαφέρει ανάλογα με την τρέχουσα ρύθμιση λειτουργίας εικόνας, την κάρτα μνήμης που χρησιμοποιείται ή τις συνθήκες λήψης.

## Νυκτ. πορτραίτο

- Όταν η φωτογραφική μηχανή ανιχνεύσει ένα πρόσωπο ανθρώπου, εστιάζει στο πρόσωπο αυτό (73).
- Εάν δεν ανιχνευτεί κανένα πρόσωπο, η φωτογραφική μηχανή εστιάζει στο θέμα που βρίσκεται στο κέντρο του κάδρου.
- Από την οθόνη που εμφανίζεται αφού επιλέξετε τη ρύθμιση  **Νυκτ. πορτραίτο**, επιλέξτε **Στο χέρι ή Τρίποδο**.
- **Στο χέρι** (προεπιλεγμένη ρύθμιση):
  - Όταν πατάτε το κουμπί λήψης μέχρι το τέρμα, κρατάτε τη φωτογραφική μηχανή σταθερά μέχρι να εμφανιστεί μια στατική εικόνα. Αφού τραβήξετε μια φωτογραφία, μην απενεργοποιήσετε τη φωτογραφική μηχανή προτού η οθόνη μεταβεί στην οθόνη λήψης.
  - Η γωνία προβολής (δηλαδή, η περιοχή που είναι ορατή στο κάδρο) η οποία φαίνεται στην αποθηκευμένη φωτογραφία, θα είναι μικρότερη σε σχέση με εκείνη που φαίνεται στην οθόνη τη στιγμή της λήψης.
  - Εάν το θέμα κινείται ενώ η φωτογραφική μηχανή πραγματοποιεί συνεχόμενες λήψεις, η φωτογραφία ενδέχεται να εμφανίζεται παραμορφωμένη, σε επικάλυψη ή θαμπή.
- **Τρίποδο**: Κάντε αυτή την επιλογή όταν χρησιμοποιείτε τρίποδο ή άλλο μέσο για τη σταθεροποίηση της φωτογραφικής μηχανής κατά τη διάρκεια της λήψης.
  - Η απόβωση κραδασμών απενεργοποιείται ακόμα κι αν η λειτουργία **Απόσβ. κραδασμών** () στο μενού ρυθμίσεων έχει οριστεί στην επιλογή **Ενεργοποίηση**.
  - Μία φωτογραφία λαμβάνεται με μικρή ταχύτητα κλείστρου όταν πατάτε το κουμπί λήψης μέχρι το τέρμα.
- Η φωτογραφική μηχανή απαλύνει τους τόνους του δέρματος των προσώπων εφαρμόζοντας τη λειτουργία απαλότητας δέρματος ().
- Το ψηφιακό zoom δεν μπορεί να χρησιμοποιηθεί.



## Πάρτι/εσωτ. χώροι

- Η φωτογραφική μηχανή εστιάζει στην περιοχή που βρίσκεται στο κέντρο του κάδρου.
- Για να αποφύγετε τις επιπτώσεις από το κούνημα της φωτογραφικής μηχανής, να κρατάτε σταθερή τη φωτογραφική μηχανή. Ρυθμίστε την **Απόσβ. κραδασμών** στο **Απενεργοποίηση** στο μενού ρυθμίσεων (☰104), όταν χρησιμοποιείτε τρίποδο για σταθεροποίηση της φωτογραφικής μηχανής κατά τη λήψη.

## Παραλία

- Η φωτογραφική μηχανή εστιάζει στην περιοχή που βρίσκεται στο κέντρο του κάδρου.

## Χιόνι

- Η φωτογραφική μηχανή εστιάζει στην περιοχή που βρίσκεται στο κέντρο του κάδρου.

## Ηλιοβασιλέμα





- Η φωτογραφική μηχανή εστιάζει στην περιοχή που βρίσκεται στο κέντρο του κάδρου.





## Αυγή/δύση









- Η περιοχή εστίασης ή η ένδειξη εστίασης (☰9) ανάβει πάντα με πράσινο χρώμα όταν πατάτε το κουμπί λήψης μέχρι τη μέση.

 Συνιστάται η χρήση τριπόδου κατά τη χρήση λειτουργιών σκηνής που υποδεικνύονται με το εικονίδιο , επειδή η ταχύτητα κλείστρου είναι μικρή. Ρυθμίστε την **Απόσβ. κραδασμών** στο **Απενεργοποίηση** στο μενού ρυθμίσεων (☰104), όταν χρησιμοποιείτε τρίποδο για σταθεροποίηση της φωτογραφικής μηχανής κατά τη λήψη.

## Νυκτερινό τοπίο

- Η περιοχή εστίασης ή η ένδειξη εστίασης () ανάβει πάντα με πράσινο χρώμα όταν πατάτε το κουμπί λήψης μέχρι τη μέση.
- Από την οθόνη που εμφανίζεται αφού επιλέξετε τη ρύθμιση  **Νυκτερινό τοπίο**, επιλέξτε **Στο χέρι** ή **Τρίποδο**.
- **Στο χέρι** (προεπιλεγμένη ρύθμιση): Κάντε αυτήν την επιλογή, για να επιτύχετε λήψεις με μειωμένο θάμψωμα και θόρυβο, ακόμα κι όταν κρατάτε τη φωτογραφική μηχανή με τα χέρια.
  - Όταν το εικονίδιο  στο επάνω αριστερό τμήμα της οθόνης ανάβει με πράσινο χρώμα, πατήστε το κουμπί λήψης μέχρι τέρμα, για να τραβήξετε μια σειρά φωτογραφιών που θα συνδυαστούν σε μία μεμονωμένη φωτογραφία και θα αποθηκευτούν.
  - Όταν πατάτε το κουμπί λήψης μέχρι το τέρμα, κρατάτε τη φωτογραφική μηχανή σταθερά μέχρι να εμφανιστεί μια στατική εικόνα. Αφού τραβήξετε μια φωτογραφία, μην απενεργοποιήσετε τη φωτογραφική μηχανή αφού η οθόνη μεταβεί στην οθόνη λήψης.
  - Η γωνία προβολής (δηλαδή, η περιοχή που είναι ορατή στο κάδρο) η οποία φαίνεται στην αποθηκευμένη φωτογραφία, θα είναι μικρότερη σε σχέση με εκείνη που φαινόταν στην οθόνη τη στιγμή της λήψης.
- **Τρίποδο**: Κάντε αυτή την επιλογή όταν χρησιμοποιείτε τρίποδο ή άλλο μέσο για τη σταθεροποίηση της φωτογραφικής μηχανής κατά τη διάρκεια της λήψης.
  - Η απόσβεση κραδασμών απενεργοποιείται ακόμα κι αν η λειτουργία **Απόσβ. κραδασμών** (104) στο μενού ρυθμίσεων έχει οριστεί στην επιλογή **Ενεργοποίηση**.
  - Μία φωτογραφία λαμβάνεται με μικρή ταχύτητα κλείστρου όταν πατάτε το κουμπί λήψης μέχρι το τέρμα.
- Το ψηφιακό zoom δεν μπορεί να χρησιμοποιηθεί.

## Κοντινή λήψη

- Η λειτουργία macro (62) ενεργοποιείται και η φωτογραφική μηχανή εκτελεί αυτόματα zoom στη θέση με την κοντινότερη απόσταση στην οποία μπορεί να εστιάσει.
- Μπορείτε να μετακινήσετε την περιοχή εστίασης. Για να μετακινήσετε την περιοχή εστίασης, πατήστε το κουμπί  και, στη συνέχεια, πατήστε το , το , το  ή το  του πολυ-επιλογέα. Για να αλλάξετε τις ρυθμίσεις για μία από τις παρακάτω λειτουργίες, πατήστε πρώτα το κουμπί  για να ακυρώσετε την επιλογή περιοχής εστίασης και, στη συνέχεια, αλλάξτε τις ρυθμίσεις, ανάλογα με τις προτιμήσεις σας.
  - Λειτουργία φλας
  - Χρονομ. αυτοφωτ.
  - Αντισταθμίση έκθεσης
- Η φωτογραφική μηχανή εστιάζει ακόμα και όταν δεν πατάτε το κουμπί λήψης μέχρι τη μέση. Μπορεί να ακούσετε τον ήχο εστίασης της φωτογραφικής μηχανής.

## 🔊 Τρόφιμα

- Η λειτουργία macro (📷62) ενεργοποιείται και η φωτογραφική μηχανή εκτελεί αυτόματα zoom στη θέση με την κοντινότερη απόσταση στην οποία μπορεί να εστιάσει.
- Μπορείτε να μετακινήσετε την περιοχή εστίασης. Για να μετακινήσετε την περιοχή εστίασης, πατήστε το κουμπί ⓧ και, στη συνέχεια, πατήστε το ▲, το ▼, το ◀ ή το ▶ του πολυ-επιλογέα. Για να αλλάξετε τις ρυθμίσεις για μία από τις παρακάτω λειτουργίες, πατήστε πρώτα το κουμπί ⓧ για να ακυρώσετε την επιλογή περιοχής εστίασης και, στη συνέχεια, αλλάξτε τις ρυθμίσεις, ανάλογα με τις προτιμήσεις σας.
  - Απόχρωση
  - Χρονομ. αυτοφωτ.
  - Αντιστάθμιση έκθεσης
- Η φωτογραφική μηχανή εστιάζει ακόμα και όταν δεν πατάτε το κουμπί λήψης μέχρι τη μέση. Μπορεί να ακούσετε τον ήχο εστίασης της φωτογραφικής μηχανής.
- Μπορείτε να προσαρμόσετε την απόχρωση πατώντας το ▲ ή το ▼ του πολυ-επιλογέα. Η ρύθμιση της απόχρωσης αποθηκεύεται στη μνήμη της φωτογραφικής μηχανής ακόμα και μετά από την απενεργοποίηση της φωτογραφικής μηχανής.

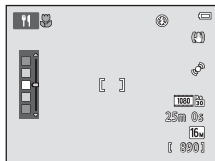

## 🏛️ Μουσείο

- Η φωτογραφική μηχανή εστιάζει στην περιοχή που βρίσκεται στο κέντρο του κάδρου.
- Η φωτογραφική μηχανή τραβάει μια σειρά έως δέκα φωτογραφιών ενώ κρατάτε πατημένο μέχρι το τέρας το κουμπί λήψης και η φωτογραφία με τη μεγαλύτερη ευκρίνεια στη σειρά επιλέγεται και αποθηκεύεται αυτόματα (BSS (επιλογέας καλύτερης λήψης)).
- Το φλας δεν ανάβει.

## ⚙️ Πυροτεχνήματα





- Η φωτογραφική μηχανή εστιάζει στο άπειρο.
- Η ένδειξη εστίασης (📷9) ανάβει πάντα με πράσινο χρώμα όταν πατάτε το κουμπί λήψης μέχρι τη μέση.
- Η ταχύτητα κλείστρου είναι καθορισμένη σε τέσσερα δευτερόλεπτα περίπου.

⚠️: Συνιστάται η χρήση τριπόδου κατά τη χρήση λειτουργιών σκηνής που υποδεικνύονται με το εικονίδιο 📷, επειδή η ταχύτητα κλείστρου είναι μικρή. Ρυθμίστε την **Απόσβ. κραδασμών** στο **Απενεργοποίηση** στο μενού ρυθμίσεων (📷104), όταν χρησιμοποιείτε τρίποδο για σταθεροποίηση της φωτογραφικής μηχανής κατά τη λήψη.



## Ασπρόμαυρο αντίγρ.

- Η φωτογραφική μηχανή εστιάζει στην περιοχή που βρίσκεται στο κέντρο του κάδρου.
- Χρησιμοποιήστε την ταυτόχρονα με λειτουργία macro (62) κατά τη λήψη θεμάτων που βρίσκονται κοντά στη φωτογραφική μηχανή.

## Κόντρα φως

- Η φωτογραφική μηχανή εστιάζει στην περιοχή που βρίσκεται στο κέντρο του κάδρου.
- Από την οθόνη που εμφανίζεται αφού επιλέξετε τη ρύθμιση  **Κόντρα φως**, επιλέξτε **Ενεργοποίηση** ή **Απενεργοποίηση** για να ενεργοποιήσετε ή να απενεργοποιήσετε τη λειτουργία υψηλού δυναμικού εύρους (HDR) ανάλογα με τον τύπο της φωτογραφίας που θέλετε να τραβήξετε.
- **Απενεργοποίηση** (προεπιλεγμένη ρύθμιση): Το φλας ανάβει για να αποτρέψει την απόκρυψη του θέματος στη σκιά.
  - Όταν πατάτε το κουμπί λήψης μέχρι το τέρμα, γίνεται λήψη μιας φωτογραφίας.
- **Ενεργοποίηση**: Χρησιμοποιήστε το όταν τραβάτε φωτογραφίες με πολύ φωτεινές και πολύ σκοτεινές περιοχές στο ίδιο κάδρο.
  - Όταν πατάτε το κουμπί λήψης μέχρι το τέρμα, η φωτογραφική μηχανή τραβάει φωτογραφίες συνεχόμενα σε υψηλή ταχύτητα και αποθηκεύει τις ακόλουθες δύο φωτογραφίες.
    - Μια σύνθετη φωτογραφία στην οποία δεν εφαρμόζεται η λειτουργία HDR
    - Μια σύνθετη φωτογραφία στην οποία εφαρμόζεται η λειτουργία HDR και η απώλεια λεπτομερειών στα τονισμένα σημεία ή στις σκιασμένες περιοχές έχει ελαχιστοποιηθεί
  - Η δεύτερη φωτογραφία που αποθηκεύεται είναι μια σύνθετη φωτογραφία HDR. Αν υπάρχει επαρκής μνήμη για την αποθήκευση μόνο μίας φωτογραφίας, αποθηκεύεται μόνο η φωτογραφία με επεξεργασία D-Lighting (84) κατά τη στιγμή της λήψης, στην οποία οι σκοτεινές περιοχές της φωτογραφίας έχουν επιδιορθωθεί.
  - Όταν πατάτε το κουμπί λήψης μέχρι το τέρμα, κρατάτε τη φωτογραφική μηχανή σταθερά μέχρι να εμφανιστεί μια στατική εικόνα. Αφού τραβήξετε μια φωτογραφία, μην απενεργοποιήσετε τη φωτογραφική μηχανή προτού η οθόνη μεταβεί στην οθόνη λήψης.
  - Η γωνία προβολής (δηλαδή, η περιοχή που είναι ορατή στο κάδρο) η οποία φαίνεται στην αποθηκευμένη φωτογραφία, θα είναι μικρότερη σε σχέση με εκείνη που φαινόταν στην οθόνη τη στιγμή της λήψης.
  - Το ψηφιακό zoom δεν μπορεί να χρησιμοποιηθεί.

## Εύκολη πανορ. λήψη

- Σας επιτρέπει να τραβήξετε μια πανοραμική φωτογραφία μετακινώντας απλώς τη φωτογραφική μηχανή προς την επιθυμητή κατεύθυνση.
- Η φωτογραφική μηχανή εστιάζει στην περιοχή που βρίσκεται στο κέντρο του κάδρου όταν ξεκινάει η λήψη.
- Από την οθόνη που εμφανίζεται αφού επιλέξετε τη ρύθμιση  **Εύκολη πανορ. λήψη**, επιλέξτε την περιοχή λήψης μεταξύ των επιλογών **Κανονική (180°)** και **Ευρεία (360°)**.
- Πατήστε το κουμπί λήψης μέχρι το τέρμα, απομακρύνετε το δάκτυλό σας από το κουμπί και, στη συνέχεια, μετακινήστε τη φωτογραφική μηχανή οριζόντια και αργά. Η λήψη σταματάει αυτόματα όταν η φωτογραφική μηχανή καταγράψει την καθορισμένη περιοχή λήψης.
- Η θέση του zoom καθορίζεται στην ευρυγώνια θέση.
- Αν πατήσετε το κουμπί , ενώ μια φωτογραφία που λήφθηκε με χρήση της εύκολης πανοραμικής λήψης εμφανίζεται στη λειτουργία προβολής πλήρους κάδρου, γίνεται κύλιση της φωτογραφίας αυτόματα.

Ανατρέξτε στην ενότητα «Χρήση της Εύκολης πανοραμικής λήψης (Λήψη και απεικόνιση)»  2) για περισσότερες πληροφορίες.



## **Σημειώσεις σχετικά με την εκτύπωση πανοραμικών εικόνων**

Κατά την εκτύπωση πανοραμικών εικόνων, ενδέχεται να μην είναι δυνατή η εκτύπωση ολόκληρης της εικόνας ανάλογα με τις ρυθμίσεις του εκτυπωτή. Επίσης, η εκτύπωση ενδέχεται να μην είναι δυνατή, ανάλογα με τον εκτυπωτή.

Για λεπτομέρειες, ανατρέξτε στην τεκμηρίωση που παρέχεται με τον εκτυπωτή ή συμβουλευθείτε κάποιο κέντρο ψηφιακής φωτογραφίας.

## 🐱 Πορτρ. μικρού ζώου

- Όταν στρέψετε τη φωτογραφική μηχανή προς ένα σκύλο ή μια γάτα, η φωτογραφική μηχανή ανιχνεύει το πρόσωπο του μικρού ζώου και εστιάζει σε αυτό. Από προεπιλογή, το κλείστρο απελευθερώνεται αυτόματα, όταν επιτυχεθεί η εστίαση (αυτόμ. απελευθέρωση).
- Από την οθόνη που εμφανίζεται αφού επιλέξετε τη ρύθμιση 🐱 Πορτρ. μικρού ζώου, επιλέξετε **Μεμονωμένη** ή **Συνεχής**.
  - **Μεμονωμένη:** Γίνεται λήψη μιας φωτογραφίας κάθε φορά.
  - **Συνεχής:** Όταν επιτυγχάνεται εστίαση στο πρόσωπο που εντοπίστηκε, η φωτογραφική μηχανή απελευθερώνει αυτόματα το κλείστρο 3 φορές. Όταν απελευθερώνετε χειροκίνητα το κλείστρο, μπορούν να ληφθούν έως 6 φωτογραφίες συνεχόμενα, ενώ κρατάτε πατημένο το κουμπί λήψης. Η ταχύτητα καρέ για τη συνεχή λήψη είναι περίπου 2 καρέ ανά δευτερόλεπτο (fps) (όταν η **Λειτουργία εικόνας** έχει οριστεί στην επιλογή 📷 4608x3456).

## 📷 Αυτόμ. Απελευθέρωση

- Για να αλλάξετε τις ρυθμίσεις της λειτουργίας **Αυτόμ. Απελευθέρωση**, πατήστε το ◀ (📷) του πολυ-επιλογέα.
    - 📷: Όταν η μηχανή εντοπίζει το πρόσωπο ενός μικρού ζώου, εστιάζει στο πρόσωπο αυτό και, στη συνέχεια, απελευθερώνει αυτόματα το κλείστρο.
    - **OFF:** Η φωτογραφική μηχανή δεν απελευθερώνει το κλείστρο αυτόματα, ακόμα κι αν εντοπίσει ένα πρόσωπο μικρού ζώου. Πιέστε το κουμπί λήψης για να απελευθερώσετε το κλείστρο. Η φωτογραφική μηχανή μπορεί, επίσης, να εντοπίσει πρόσωπα ανθρώπων (📖73). Αν η φωτογραφική μηχανή εντοπίσει το πρόσωπο ενός ανθρώπου και ενός μικρού ζώου στην ίδια λήψη, θα εστιάσει στο πρόσωπο του ζώου.
  - Η αυτόματη απελευθέρωση απενεργοποιείται αυτόματα όταν:
    - Έχουν ληφθεί πέντε φωτογραφίες με τη λειτουργία ριπή.
    - Η εσωτερική μνήμη ή η κάρτα μνήμης είναι πλήρης.
- Για να συνεχίσετε τη λήψη με την **Αυτόμ. Απελευθέρωση**, πατήστε το ◀ (📷) του πολυ-επιλογέα για να την ενεργοποιήσετε ξανά.

## 📷 Περιοχή εστίασης

- Όταν η φωτογραφική μηχανή εντοπίζει ένα πρόσωπο, θα εμφανιστεί ένα διπλό κίτρινο περίγραμμα (περιοχή εστίασης) γύρω από το πρόσωπο και το διπλό περίγραμμα θα γίνει πράσινο όταν η φωτογραφική μηχανή εστιάζει.
- Όταν η φωτογραφική μηχανή εντοπίζει περισσότερα από ένα πρόσωπα σκύλου ή γάτας (μπορούν να εντοπιστούν έως και πέντε πρόσωπα), το πρόσωπο που εμφανίζεται μεγαλύτερο στην οθόνη θα καθαραριστεί με ένα διπλό περίγραμμα και τα άλλα πρόσωπα θα καθαραριστούν με ένα μονό περίγραμμα.
- Αν δεν εντοπιστεί κανένα πρόσωπο μικρού ζώου ή ανθρώπου, η φωτογραφική μηχανή θα εστιάζει στο θέμα που βρίσκεται στο κέντρο του κάδρου.

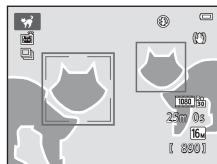

## 📷 Σημειώσεις σχετικά με τη λειτουργία Πορτραίτο μικρού ζώου

- Το ψηφιακό zoom δεν μπορεί να χρησιμοποιηθεί.
- Ανάλογα με την απόσταση του μικρού ζώου από τη φωτογραφική μηχανή, την ταχύτητα κίνησης του μικρού ζώου, την κατεύθυνση προς την οποία κοιτάζει το μικρό ζώο, τη φωτεινότητα που περιβάλλει το πρόσωπο του μικρού ζώου κλπ. τα πρόσωπα των μικρών ζώων ενδέχεται να μην ανιχνεύονται και ενδέχεται να εμφανίζονται άλλα θέματα με περίγραμμα.

### 3D Φωτογράφιση 3D

- Η φωτογραφική μηχανή τραβάει μία φωτογραφία για κάθε μάτι για να προσομοιώσει μια τρισδιάστατη φωτογραφία σε μια τηλεόραση ή οθόνη που είναι συμβατή με την τεχνολογία 3D.
- Μπορείτε να μετακινήσετε την περιοχί εστίασης από το κέντρο του κάδρου σε μία άλλη θέση. Για να μετακινήσετε την περιοχί εστίασης, πατήστε το κουμπί **OK** πρώτου τραβήξετε την πρώτη φωτογραφία και, στη συνέχεια, πατήστε το **▲**, το **▼**, το **◀** ή το **▶** του πολυ-επιλογέα. Για να αλλάξετε τις ρυθμίσεις για μία από τις παρακάτω λειτουργίες, πατήστε πρώτα το κουμπί **OK** για να ακυρώσετε την επιλογί περιοχίς εστίασης και, στη συνέχεια, αλλάξετε τις ρυθμίσεις, ανάλογα με τις προτιμήσεις σας.
  - Λειτουργία macro
  - Αντιστάθμιση έκθεσης
- Μετά από τη λήψη της πρώτης φωτογραφίας με πάτημα του κουμπιού λήψης, μετακινήστε τη φωτογραφική μηχανή οριζόντια προς τα δεξιά, ώστε το θέμα να ευθυγραμμιστεί με τον οδηγό στην οθόνη. Η φωτογραφική μηχανή θα τραβήξει τη δεύτερη φωτογραφία αυτόματα, όταν ανιχνεύσει ότι το θέμα και ο οδηγός είναι ευθυγραμμισμένα.
- Η εστίαση, η έκθεση και η ισορροπία λευκού κλειδώνονται μετά από την πρώτη λήψη και η ένδειξη **A/E/AF-L** εμφανίζεται στην οθόνη.
- Η γωνία προβολής (δηλαδή, η περιοχί που είναι ορατή στο κάδρο) η οποία φαίνεται στην αποθηκευμένη φωτογραφία, θα είναι μικρότερη σε σχέση με εκείνη που φαινόταν στην οθόνη τη στιγμή της λήψης.
- Οι φωτογραφίες που λαμβάνονται σε αυτήν τη λειτουργία αποθηκεύονται με μέγεθος εικόνας **1920 x 1080**.
- Οι δύο εικόνες που λήφθηκαν αποθηκεύονται ως μια φωτογραφία 3D (αρχείο MPO). Η πρώτη εικόνα (η εικόνα του αριστερού ματιού) αποθηκεύεται και ως αρχείο JPEG.

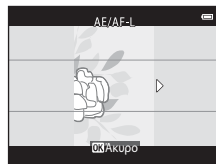

### ✓ Σημειώσεις σχετικά με τη λήψη φωτογραφιών 3D

- Η φωτογράφιση 3D δεν είναι κατάλληλη για κινούμενα θέματα.
- Οι φωτογραφίες παρουσιάζουν μια λιγότερο έντονη αίσθηση του φαινομένου 3D, καθώς η απόσταση ανάμεσα στη φωτογραφική μηχανή και το φόντο αυξάνεται.
- Οι φωτογραφίες ενδέχεται να παρουσιάζουν μια λιγότερο έντονη αίσθηση του φαινομένου 3D, όταν το θέμα είναι σκοτεινό ή όταν η δεύτερη φωτογραφία δεν έχει ευθυγραμμιστεί με ακρίβεια.
- Οι φωτογραφίες που λαμβάνονται υπό συνθήκες χαμηλού φωτισμού ενδέχεται να παρουσιάζουν κοκκώδη εμφάνιση με θόρυβο.
- Η μέγιστη θέση zoom τηλεφακού περιορίζεται σε γωνία προβολής ισοδύναμη με εκείνη φακού 118,9 mm σε μορφή 35mm [135].
- Η λήψη ακυρώνεται μετά την πρώτη λήψη, αν πατήσετε το κουμπί **OK** ή αν το θέμα δεν ευθυγραμμιστεί με τον οδηγό μέσα σε δέκα δευτερόλεπτα περίπου.
- Αν η φωτογραφική μηχανή δεν τραβήξει τη δεύτερη φωτογραφία και ακυρωθεί η λήψη, ακόμα και αν έχετε ευθυγραμμιστεί τον οδηγό με το θέμα, δοκιμάστε να φωτογραφίσετε με το κουμπί λήψης.
- Δεν είναι δυνατή η εγγραφή video στη λειτουργία 3D.

### **Απεικόνιση φωτογραφιών 3D**

- Δεν είναι δυνατή η 3D απεικόνιση φωτογραφιών 3D στην οθόνη της φωτογραφικής μηχανής. Μόνο η εικόνα του αριστερού ματιού μιας φωτογραφίας 3D εμφανίζεται κατά την απεικόνιση.
- Για να προβάλλετε 3D φωτογραφίες σε 3D, απαιτείται μια τηλεόραση ή οθόνη που είναι συμβατή με τη λειτουργία 3D. Χρησιμοποιήστε ένα καλώδιο HDMI συμβατό με τη λειτουργία 3D, για να συνδέσετε τη φωτογραφική μηχανή και αυτές τις συσκευές (□86) για προβολή 3D.
- Κατά τη σύνδεση της φωτογραφικής μηχανής με χρήση καλωδίου HDMI, ορίστε τις **Ρυθμίσεις TV** στο μενού ρυθμίσεων (□104) ως εξής:
  - **HDMI: Αυτόματα** (προεπιλεγμένη ρύθμιση) ή **1080i**
  - **Έξοδος HDMI 3D: Ενεργοποίηση** (προεπιλεγμένη ρύθμιση)
- Κατά τη σύνδεση της φωτογραφικής μηχανής μέσω HDMI και την απεικόνιση των φωτογραφιών, ενδέχεται να χρειαστεί κάποιος χρόνος για την προβολή των φωτογραφιών, όταν γίνεται εναλλαγή μεταξύ φωτογραφιών 3D και φωτογραφιών που δεν είναι 3D. Το zoom απεικόνισης δεν μπορεί να χρησιμοποιηθεί κατά την απεικόνιση φωτογραφιών σε 3D.
- Ανατρέξτε στην τεκμηρίωση που παρέχεται με την τηλεόραση ή την οθόνη για λεπτομέρειες σχετικά με τον τρόπο ρύθμισης.







### **Προφυλάξεις για την προβολή φωτογραφιών 3D**

Κατά την προβολή φωτογραφιών 3D σε μια τηλεόραση ή οθόνη που είναι συμβατή με τη λειτουργία 3D για εκτεταμένες χρονικές περιόδους, ενδέχεται να αισθανθείτε δυσφορία, όπως κόπωση των ματιών ή ναυτία. Διαβάστε προσεκτικά την τεκμηρίωση που συνοδεύει την τηλεόραση ή την οθόνη σας για να διασφαλίσετε τη σωστή χρήση.



# Λειτουργία ειδικών εφέ (Εφαρμογή εφέ κατά τη λήψη)



Μπορείτε να εφαρμόσετε εφέ στις φωτογραφίες κατά τη λήψη.

Εισέλθετε στη λειτουργία λήψης → κουμπί  (λειτουργία λήψης) → S0 (τρίτο εικονίδιο από πάνω\*) →  → , , ,  → επιλέξτε ένα εφέ → κουμπί 

\* Εμφανίζεται το εικονίδιο του τελευταίου εφέ που επιλέχθηκε.

Είναι διαθέσιμα τα παρακάτω 12 εφέ.

Κατηγορία	Περιγραφή
<b>S0</b> Απαλό* (προεπιλεγμένη ρύθμιση)	Απαλύνει τη φωτογραφία προσθέτοντας ένα ελαφρύ θάμπωμα σε ολόκληρη τη φωτογραφία.
<b>SE</b> Νοσταλγική σέπια*	Προσθέτει τόνους σέπια και μειώνει την αντίθεση για να προσομοιώσει τα χαρακτηριστικά μια παλιάς φωτογραφίας.
 Μονόχρωμο υψηλ. αντίθ.	Αλλάζει τη φωτογραφία σε ασπρόμαυρη και προσθέτει έντονη αντίθεση.
 Έντονη φωτεινότητα	Αποδίδει έναν φωτεινό τόνο σε ολόκληρη τη φωτογραφία.
 Χαμηλή φωτεινότητα	Αποδίδει έναν σκοτεινό τόνο σε ολόκληρη τη φωτογραφία.
 Χρώμα επιλογής	Δημιουργεί μια ασπρόμαυρη φωτογραφία στην οποία παραμένει μόνο το καθορισμένο χρώμα.
<b>POP</b> Ποπ	Αυξάνει τον κορεσμό χρώματος ολόκληρης της φωτογραφίας για ένα φωτεινό αποτέλεσμα.
<b>VI</b> Εξαιρετικά έντονο	Αυξάνει τον κορεσμό χρώματος ολόκληρης της φωτογραφίας και αυξάνει την αντίθεση.
 Ζωγραφιά	Προσδίδει στη φωτογραφία εμφάνιση ζωγραφιάς.
 1 Εφέ μηχανής-παιχνιδ.	Προσδίδει μια κίτρινη απόχρωση σε ολόκληρη τη φωτογραφία και σκουραίνει το περίγραμμα της φωτογραφίας.
 2 Εφέ μηχανής-παιχνιδ.	Μειώνει τον κορεσμό χρώματος ολόκληρης της φωτογραφίας και σκουραίνει το περίγραμμα της φωτογραφίας.
 Cross processing	Προσδίδει στη φωτογραφία μια μυστηριώδη εμφάνιση βασισμένη σε ένα συγκεκριμένο χρώμα.

\* Δεν μπορείτε να χρησιμοποιήσετε τη ρύθμιση  **HS 480/4x** στις **Επιλογές video**  με αυτήν τη ρύθμιση. Εάν δοκιμάσετε να χρησιμοποιήσετε και τις δύο ρυθμίσεις ταυτόχρονα, θα ενεργοποιηθεί μόνο η ρύθμιση που ορίστηκε πρώτη.

- Η φωτογραφική μηχανή εστιάζει στην περιοχή που βρίσκεται στο κέντρο του κάδρου.
- Όταν επιλέξετε τη ρύθμιση **Χρώμα επιλογής ή Cross processing**, πατήστε το ▲ ή το ▼ του πολυ-επιλογέα, για να επιλέξετε το επιθυμητό χρώμα από το ρυθμιστικό.

Για να αλλάξετε ρυθμίσεις για οποιαδήποτε από τις παρακάτω λειτουργίες, πατήστε πρώτα το κουμπί **OK** για να ακυρώσετε την επιλογή χρώματος και, στη συνέχεια, αλλάξτε τις ρυθμίσεις ανάλογα με τις προτιμήσεις σας.

- Λειτουργία φλας (📖57)
- Χρονομ. αυτοφωτ. (📖60)
- Λειτουργία macro (📖62)
- Αντιστάθμιση έκθεσης (📖64)

Για να επιστρέψετε στην οθόνη επιλογής χρώματος, πατήστε το κουμπί **OK** ξανά.





Ρυθμιστικό

## Αλλαγή των ρυθμίσεων της λειτουργίας ειδικών εφέ

- Λειτουργίες που μπορείτε να ρυθμίσετε με χρήση του πολυ-επιλογέα (📖56): Λειτουργία φλας (📖57), χρονομέτρης αυτοφωτογράφισης (📖60), λειτουργία macro (📖62) και αντιστάθμιση έκθεσης (📖64)
- Λειτουργίες που μπορείτε να ρυθμίσετε πατώντας το κουμπί **MENU** (📖67): Λειτουργία εικόνας (μέγεθος και ποιότητα εικόνας) (📖68, 📖40)

# Λειτουργία έξυπνου πορτραίτου (Λήψη φωτογραφιών χαμογελαστών προσώπων)

Όταν η φωτογραφική μηχανή ανιχνεύσει ένα χαμογελαστό πρόσωπο, μπορείτε να τραβήξετε μια φωτογραφία αυτόματα χωρίς να πατήσετε το κουμπί λήψης (χρονοδιακόπτης χαμόγελου). Μπορείτε να χρησιμοποιήσετε την επιλογή απαλότητας δέρματος για να απαλύνετε τους τόνους δέρματος στα ανθρώπινα πρόσωπα.

Εισέλθετε στη λειτουργία λήψης → κουμπί  (λειτουργία λήψης) →  Λειτουργία έξυπνου πορτραίτου → κουμπί 

## 1 Καδράρετε τη φωτογραφία.

- Στρέψτε τη φωτογραφική μηχανή προς ένα ανθρώπινο πρόσωπο. Ανατρέξτε στην ενότητα «Χρήση της ανίχνευσης προσώπου» (□73) για περισσότερες πληροφορίες.

## 2 Περιμένετε μέχρι το θέμα να χαμογελάσει, χωρίς να πατήσετε το κουμπί λήψης.

- Εάν η φωτογραφική μηχανή ανιχνεύσει ότι το πρόσωπο που περιβάλλεται από διπλό περίγραμμα χαμόγελά, το κλείστρο απελευθερώνεται αυτόματα. Ανατρέξτε στην ενότητα «Χρονοδ. χαμόγελου» (□69) για περισσότερες πληροφορίες.
- Αφού η φωτογραφική μηχανή απελευθερώσει το κλείστρο, θα συνεχίσει να ανιχνεύει πρόσωπα και χαμόγελα και θα απελευθερώσει ξανά το κλείστρο, αν ανιχνεύσει χαμογελαστό πρόσωπο.

## 3 Τερματίστε τη λήψη.

- Μπορείτε να χρησιμοποιήσετε οποιαδήποτε από τις παρακάτω λειτουργίες, για να ακυρώσετε την ανίχνευση χαμόγελου και να διακόψετε τη λήψη.
  - Ορίστε τη ρύθμιση **Χρονοδ. χαμόγελου** (□69) σε **Απενεργοποίηση**.
  - Πατήστε το κουμπί  και επιλέξτε μια άλλη λειτουργία λήψης.
  - Απενεργοποιήστε τη φωτογραφική μηχανή.

## Σημειώσεις σχετικά με τη λειτουργία έξυπνου πορτραίτου

- Το ψηφιακό zoom δεν μπορεί να χρησιμοποιηθεί.
- Σε ορισμένες συνθήκες λήψης, η φωτογραφική μηχανή μπορεί να μην είναι σε θέση να ανιχνεύσει πρόσωπα ή χαμόγελα.
- Ανατρέξτε στην ενότητα «Σημειώσεις σχετικά με την ανίχνευση προσώπου» (□74) για περισσότερες πληροφορίες.

### **Αυτόματη απενεργοποίηση στη λειτουργία χρονοδιακόπτη χαμόγελο**

Όταν ο **Χρονοδ. χαμόγελο** ορίζεται σε **Ενεργοπ. (μεμονωμένη)**, **Ενεργοποίηση (συνεχής)** ή **Ενεργοποίηση (BSS)**, η λειτουργία αυτόματης απενεργοποίησης (104) ενεργοποιείται και η φωτογραφική μηχανή απενεργοποιείται αν συνεχίσει να ισχύει οποιαδήποτε από τις περιπτώσεις που αναφέρονται παρακάτω και εφόσον δεν εκτελούνται άλλες λειτουργίες.

- Η φωτογραφική μηχανή δεν ανιχνεύει πρόσωπα.
- Η φωτογραφική μηχανή ανίχνευσε ένα πρόσωπο, αλλά δεν μπορεί να ανιχνεύσει ένα χαμόγελο.











### **Όταν η λάμπα χρονομέτρη αυτοφωτογράφισης αναβοσβήνει**

Κατά τη χρήση του χρονοδιακόπτη χαμόγελο, η λάμπα χρονομέτρη αυτοφωτογράφισης αναβοσβήνει, όταν η φωτογραφική μηχανή ανιχνεύσει ένα πρόσωπο και αναβοσβήνει γρήγορα μετά από την απελευθέρωση του κλείστρου.

### **Μη αυτόματη απελευθέρωση του κλείστρου**

Μπορείτε, επίσης, να απελευθερώσετε το κλείστρο πατώντας το κουμπί λήψης. Εάν δεν ανιχνευτεί κανένα πρόσωπο, η φωτογραφική μηχανή εστιάζει στο θέμα που βρίσκεται στο κέντρο του κάδρου.

## **Αλλαγή των ρυθμίσεων της λειτουργίας έξυπνου πορτραίτου**

- Λειτουργίες που μπορείτε να ρυθμίσετε με χρήση του πολυ-επιλογέα (56): Λειτουργία φλας (57), χρονομέτρη αυτοφωτογράφισης (60) και αντιστάθμιση έκθεσης (64)
- Λειτουργίες που μπορείτε να ρυθμίσετε πατώντας το κουμπί **MENU** (67): Λειτουργία εικόνας (μέγεθος και ποιότητα εικόνας) (68, 40), απαλότ. δέρματος (69), χρονοδ. χαμόγελο (69), έλεγχος κλ. ματιών (69)

### **Ρυθμίσεις της φωτογραφικής μηχανής που δεν μπορούν να χρησιμοποιηθούν ταυτόχρονα**

Δεν είναι δυνατή η χρήση ορισμένων ρυθμίσεων με άλλες λειτουργίες (70).

## Χρήση της απαλότητας δέρματος

Όταν το κλείστρο απελευθερώνεται κατά τη χρήση μιας από τις λειτουργίες λήψης που αναφέρονται παρακάτω, η φωτογραφική μηχανή ανιχνεύει έως και τρία πρόσωπα ανθρώπων και πραγματοποιεί επεξεργασία της φωτογραφίας για να απαλύνει του τόνους του δέρματος του προσώπου.

- Είναι επιλεγμένη η λειτουργία σκηνής **Αυτόμ. επιλ. σκηνής** (📖41), **Πορτραίτο** (📖41) ή **Νυκτ. πορτραίτο** (📖42).
- Λειτουργία έξυπνου πορτραίτου (📖53).

Μπορείτε, επίσης, να εφαρμόσετε λειτουργίες επεξεργασίας όπως την επιλογή **Απαλότ. δέρματος** στις αποθηκευμένες φωτογραφίες χρησιμοποιώντας τη λειτουργία **Ιδιαίτερη επεξεργασία** (📖84).



### Σημειώσεις σχετικά με την Απαλότητα δέρματος

- Ενδέχεται να χρειαστεί περισσότερος χρόνος απ' ό,τι συνήθως μέχρι να αποθηκευτούν οι φωτογραφίες μετά από τη λήψη.
- Σε ορισμένες συνθήκες λήψης, μπορεί να μην είναι εφικτά τα επιθυμητά αποτελέσματα απαλότητας δέρματος και το εφέ απαλότητας δέρματος μπορεί να εφαρμοστεί σε περιοχές της φωτογραφίας όπου δεν υπάρχουν πρόσωπα.
- Δεν είναι δυνατή η ρύθμιση του επιπέδου της απαλότητας δέρματος κατά τη λήψη στη λειτουργία σκηνής **Πορτραίτο** ή **Νυκτ. πορτραίτο** ή όταν η φωτογραφική μηχανή επιλέγει ένα από αυτά τα προγράμματα σκηνών ενώ βρίσκεται στη λειτουργία σκηνής αυτόματου επιλογέα σκηνής.

# Λειτουργίες που μπορείτε να ρυθμίσετε με χρήση του πολυ-επιλογέα

Κατά τη λήψη μπορείτε να χρησιμοποιήσετε το ▲, το ▼, το ◀ και το ▶ του πολυ-επιλογέα για να ρυθμίσετε τις παρακάτω λειτουργίες.

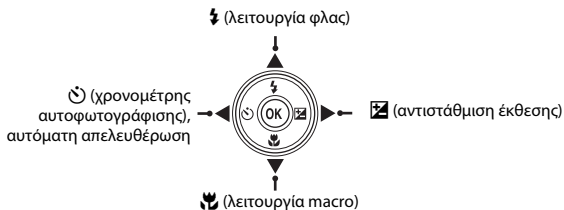

## Διαθέσιμες λειτουργίες

Οι λειτουργίες που είναι διαθέσιμες διαφέρουν ανάλογα με τη λειτουργία λήψης, όπως υποδεικνύεται παρακάτω.

- Ανατρέξτε στην ενότητα «Προεπιλεγμένες ρυθμίσεις» (📖65) για πληροφορίες σχετικά με τις προεπιλεγμένες ρυθμίσεις κάθε λειτουργίας.

	📷 (αυτόματη)	Πρόγραμμα σκηνών	Ειδικά εφέ	Έξυπνο πορτραίτο
⚡ (λειτουργία φλας) (📖57)	▼	1	▼	▼ <sup>2</sup>
Χρονομ. αυτοφωτ. (📖60)	▼		▼	▼ <sup>2</sup>
⌚ Αυτόμ. Απελευθέρωση (📖48)	–		–	–
🌿 Macro (📖62)	▼		▼	–
⌘ Αντιστάθμιση έκθεσης (📖64)	▼		▼	▼

<sup>1</sup> Ποικίλλει ανάλογα με το πρόγραμμα σκηνών. Ανατρέξτε στην ενότητα «Προεπιλεγμένες ρυθμίσεις» (📖65) για περισσότερες πληροφορίες.

<sup>2</sup> Ποικίλλει ανάλογα με τη ρύθμιση του μενού έξυπνου πορτραίτου. Ανατρέξτε στην ενότητα «Προεπιλεγμένες ρυθμίσεις» (📖65) για περισσότερες πληροφορίες.

# Χρήση του φλας (Λειτουργίες φλας)

Μπορείτε να ορίσετε τη λειτουργία φλας ώστε να ταιριάζει με τις συνθήκες λήψης.

- 1** Πατήστε το ▲ του πολυ-επιλογέα (⚡ λειτουργία φλας).



- 2** Πατήστε το ▲ ή το ▼ για να επιλέξετε την επιθυμητή λειτουργία και πατήστε το κουμπί OK.

- Ανατρέξτε στην ενότητα «Διαθέσιμες λειτουργίες φλας» (📖 58) για περισσότερες πληροφορίες.
- Αν δεν εφαρμόσετε μια ρύθμιση πατώντας το κουμπί OK εντός μερικών δευτερολέπτων, η επιλογή θα ακυρωθεί.
- Όταν έχει επιλεγεί η ρύθμιση ⚡ AUTO (αυτόματο), η ένδειξη AUTO εμφανίζεται μόνο για μερικά δευτερόλεπτα, ανεξάρτητα από τη ρύθμιση στις **Ρυθμίσεις οθόνης** (📖 104).



## ✓ Η λάμπα φλας

- Η λάμπα φλας υποδεικνύει την κατάσταση του φλας όταν πατάτε το κουμπί λήψης μέχρι τη μέση.
  - Αναμμένη: Το φλας θα ανάψει όταν πατήσετε το κουμπί λήψης μέχρι το τέρμα.
  - Αναβοσβήνει: Το φλας φορτίζεται. Η φωτογραφική μηχανή δεν μπορεί να τραβήξει φωτογραφίες.
  - Σβηστή: Το φλας δεν θα ενεργοποιηθεί κατά τη λήψη μιας φωτογραφίας.
- Εάν το φορτίο της μπαταρίας είναι χαμηλό, η οθόνη θα σβήσει για εξοικονόμηση ενέργειας, ενώ το φλας φορτίζεται.

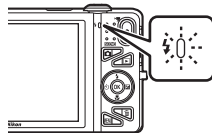

## 📌 Δραστηκή εμβέλεια του φλας

Όταν η ευαισθησία ISO οριστεί σε **Αυτόματη**, το εύρος του φλας είναι 0,5 έως 4,0 m στη μέγιστη ευρυγώνια θέση zoom και 1,0 έως 2,0 m στη μέγιστη θέση zoom τηλεφακού.

## Διαθέσιμες λειτουργίες φλας



### Αυτόματο

Το φλας ανάβει αυτόματα όταν ο φωτισμός είναι χαμηλός.



### Αυτόμ. μείωση κοκκ. ματιών

Μείωση του φαινομένου κοκκινίσματος των ματιών που προκαλείται από το φλας στα πορτραίτα (📖59).



### Απενεργοποίηση

Το φλας δεν θα ανάψει.

Σας συνιστούμε να χρησιμοποιείτε τρίποδο για να σταθεροποιείτε τη φωτογραφική μηχανή κατά τη λήψη σε σκοτεινά περιβάλλοντα.



### Συμπληρ. φωτισμός φλας

Το φλας ανάβει κάθε φορά που τραβάτε μια φωτογραφία. Χρησιμοποιείται για «γέμισμα» (φωτισμό) των σκιών και των θεμάτων που φωτίζονται από πίσω.



### Αργός συγχρονισμός

Η λειτουργία αυτόματου φλας συνδυάζεται με μικρή ταχύτητα κλείστρου.

Κατάλληλη για απογευματινά και νυκτερινά πορτραίτα που περιλαμβάνουν φόντο.

Το φλας φωτίζει το κύριο θέμα. Για φωτογράφιση του φόντου τη νύχτα ή σε χαμηλό φωτισμό, χρησιμοποιούνται χαμηλές ταχύτητες κλείστρου.



### Η ρύθμιση της λειτουργίας φλας

- Η ρύθμιση διαφέρει ανάλογα με τη λειτουργία λήψης. Για περισσότερες πληροφορίες, ανατρέξτε στις ενότητες «Διαθέσιμες λειτουργίες» (📖56) και «Προεπιλεγμένες ρυθμίσεις» (📖65).
- Δεν είναι δυνατή η χρήση ορισμένων ρυθμίσεων με άλλες λειτουργίες (📖70).
- Η ρύθμιση της λειτουργίας φλας που εφαρμόζεται στη λειτουργία 📷 (αυτόματη) παραμένει αποθηκευμένη στη μνήμη της φωτογραφικής μηχανής ακόμη και μετά από την απενεργοποίηση της μηχανής.





## Μείωση του κοκκινίσματος των ματιών

Αυτή η φωτογραφική μηχανή χρησιμοποιεί την **Προηγμένη μείωση κοκκινίσματος των ματιών** (διόρθωση φαινομένου κόκκινων ματιών μέσα στη φωτογραφική μηχανή).

Εάν η φωτογραφική μηχανή ανιχνεύσει κόκκινα μάτια κατά την αποθήκευση μιας φωτογραφίας, η επηρεασμένη περιοχή θα υποστεί επεξεργασία, ώστε να μειωθεί το φαινόμενο των κόκκινων ματιών πριν από την αποθήκευση της φωτογραφίας.

Λάβετε υπόψη σας τα εξής κατά τη λήψη:

- Απαιτείται περισσότερος χρόνος από όσο συνήθως για την αποθήκευση φωτογραφιών.
- Η μείωση κοκκινίσματος των ματιών μπορεί να μην έχει τα επιθυμητά αποτελέσματα σε όλες τις περιπτώσεις.
- Σε ορισμένες περιπτώσεις, η διόρθωση του κοκκινίσματος των ματιών μπορεί να εφαρμοστεί σε περιοχές της φωτογραφίας χωρίς να χρειάζεται. Σε αυτές τις περιπτώσεις, επιλέξτε άλλη λειτουργία φλας και τραβήξτε ξανά τη φωτογραφία.

## Χρήση του χρονομέτρη αυτοφωτογράφισης

Η φωτογραφική μηχανή διαθέτει χρονομέτρη αυτοφωτογράφισης που απελευθερώνει το κλείστρο δέκα δευτερόλεπτα ή δύο δευτερόλεπτα αφού πατήσετε το κουμπί λήψης. Ο χρονομέτρη αυτοφωτογράφισης είναι χρήσιμος όταν θέλετε να είστε κι εσείς μέρος της φωτογραφίας που τραβάτε και όταν θέλετε να αποφύγετε προβλήματα από το κούνημα της φωτογραφικής μηχανής που προκαλούνται όταν πατάτε το κουμπί λήψης. Όταν είναι ενεργοποιημένος ο χρονομέτρη αυτοφωτογράφισης, συνιστάται η χρήση τρίποδου. Ρυθμίστε την **Απόσβ. κρδασμών** στο **Απενεργοποίηση** στο μενού ρυθμίσεων (📖104), όταν χρησιμοποιείτε τρίποδο για σταθεροποίηση της φωτογραφικής μηχανής κατά τη λήψη.

- 1 Πατήστε το ◀ του πολυ-επιλογέα (🕒 χρονομέτρη αυτοφωτογράφισης).



- 2 Πατήστε το ▲ ή το ▼, για να επιλέξετε 🕒 10s ή 🕒 2s και πατήστε το κουμπί OK.

- 🕒 10s (δέκα δευτερόλεπτα): Χρησιμοποιείται σε σημαντικές περιστάσεις, όπως σε γάμους.
- 🕒 2s (δύο δευτερόλεπτα): Χρησιμοποιείται για την αποφυγή του κουνήματος της φωτογραφικής μηχανής.
- Αν δεν εφαρμόσετε μια ρύθμιση πατώντας το κουμπί OK εντός μερικών δευτερολέπτων, η επιλογή θα ακυρωθεί.
- Όταν ως λειτουργία λήψης έχει οριστεί η λειτουργία σκηνής **Πορτρ. μικρού ζώου**, θα εμφανιστεί η ένδειξη 📷 (αυτόμ. απελευθέρωση) (📖48). Δεν μπορείτε να χρησιμοποιήσετε τις ρυθμίσεις 🕒 10s και 🕒 2s του χρονομέτρη αυτοφωτογράφισης.

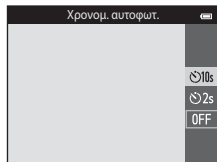

- 3 Καδράρετε τη φωτογραφία και πατήστε το κουμπί λήψης μέχρι τη μέση.

- Θα ρυθμιστεί η εστίαση και η έκθεση.

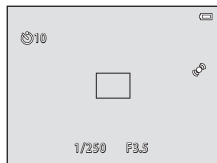

## 4 Πατήστε το κουμπί λήψης μέχρι τέρμα.

- Ξεκινάει ο χρονόμετρος αυτοφωτογράφισης και στην οθόνη εμφανίζεται ο αριθμός των δευτερολέπτων που απομένουν πριν από την απελευθέρωση του κλείστρου. Η λάμπα χρονόμετρο αυτοφωτογράφισης αναβοσβήνει κατά την αντίστροφη μέτρηση του χρονόμετρο. Περίπου ένα δευτερόλεπτο πριν να απελευθερωθεί το κλείστρο, η λάμπα σταματά να αναβοσβήνει και ανάβει σταθερά.
- Όταν απελευθερωθεί το κλείστρο, ο χρονόμετρος αυτοφωτογράφισης θα ρυθμιστεί σε **OFF**.
- Για να διακόψετε τη λειτουργία του χρονόμετρο πριν από τη λήψη μιας φωτογραφίας, πατήστε ξανά το κουμπί λήψης.

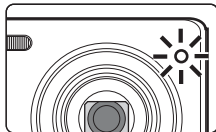
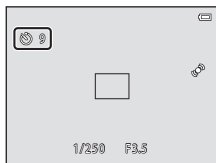

**Ρυθμίσεις της φωτογραφικής μηχανής που δεν μπορούν να χρησιμοποιηθούν ταυτόχρονα**

Δεν είναι δυνατή η χρήση ορισμένων ρυθμίσεων με άλλες λειτουργίες (📖70).

## Χρήση της Λειτουργίας macro

Κατά τη χρήση της λειτουργίας macro, η φωτογραφική μηχανή μπορεί να εστιάσει σε αντικείμενα που βρίσκονται σε κοντινή απόσταση έως και 5 cm από το μπροστινό τμήμα του φακού.

Αυτή η λειτουργία είναι χρήσιμη κατά την κοντινή λήψη λουλουδιών και άλλων μικρών αντικειμένων.

- 1 Πατήστε το ▼ του πολυ-επιλογέα (🌸 λειτουργία macro).



- 2 Πατήστε το ▲ ή το ▼, για να επιλέξετε το ON και πατήστε το κουμπί Ⓞ.

- Εμφανίζεται το εικονίδιο της λειτουργίας macro (🌸).
- Αν δεν εφαρμόσετε μια ρύθμιση πατώντας το κουμπί Ⓞ εντός μερικών δευτερολέπτων, η επιλογή θα ακυρωθεί.

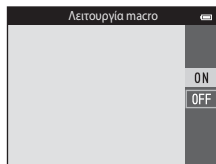

- 3 Χρησιμοποιήστε το χειριστήριο zoom για να ορίσετε την αναλογία zoom σε μια θέση στην οποία η ένδειξη 🌸 και η ένδειξη zoom ανάβουν με πράσινο χρώμα.

- Η απόσταση στην οποία μπορείτε να βρείτε από το θέμα κατά τη λήψη εξαρτάται από την αναλογία zoom.  
Όταν η αναλογία zoom έχει οριστεί σε μια θέση όπου η ένδειξη 🌸 και η ένδειξη zoom ανάβουν με πράσινο χρώμα, η φωτογραφική μηχανή μπορεί να εστιάσει σε θέματα που βρίσκονται σε κοντινή απόσταση μέχρι και 10 cm από το φακό. Όταν το zoom έχει οριστεί στη μέγιστη ευρυγώνια θέση, (στη θέση όπου εμφανίζεται η ένδειξη Δ), η φωτογραφική μηχανή μπορεί να εστιάσει σε θέματα που βρίσκονται σε κοντινή απόσταση μέχρι και 5 cm περίπου από το φακό.



## Σημειώσεις σχετικά με τη χρήση του φλας

Το φλας ενδέχεται να μην μπορεί να φωτίσει ολόκληρο το θέμα σε αποστάσεις μικρότερες του 50 cm.





## Αυτόματη εστίαση

Κατά τη χρήση της λειτουργίας macro στη λειτουργία  (αυτόματη), μπορείτε να εστιάσετε χωρίς να πατήσετε το κουμπί λήψης μέχρι τη μέση ορίζοντας την **Αυτόμ. εστίαση** (69) στο μενού λήψης (68) στην επιλογή **Διαρκής AF**.

Κατά τη χρήση άλλων λειτουργιών λήψης, η επιλογή **Διαρκής AF** ενεργοποιείται αυτόματα όταν ενεργοποιείται η λειτουργία macro (εκτός από την περίπτωση κατά την οποία χρησιμοποιείτε τη λειτουργία σκηνής **Πορτρ. μικρού ζώου**).

Μπορεί να ακούσετε τον ήχο εστίασης της φωτογραφικής μηχανής.

## Η ρύθμιση της λειτουργίας macro

- Δεν είναι δυνατή η χρήση της λειτουργίας macro κατά τη χρήση ορισμένων λειτουργιών λήψης. Ανατρέξτε στην ενότητα «Προεπιλεγμένες ρυθμίσεις» (65) για περισσότερες πληροφορίες.
- Δεν είναι δυνατή η χρήση ορισμένων ρυθμίσεων με άλλες λειτουργίες (70).
- Η ρύθμιση της λειτουργίας macro που εφαρμόζεται στη λειτουργία  (αυτόματη), αποθηκεύεται στη μνήμη της φωτογραφικής μηχανής ακόμη και μετά την απενεργοποίηση της φωτογραφικής μηχανής και θα εφαρμοστεί ξανά την επόμενη φορά που θα γίνει επιλογή της λειτουργίας  (αυτόματη).

# Ρύθμιση φωτεινότητας (Αντιστάθμιση έκθεσης)

Μπορείτε να ρυθμίσετε τη συνολική φωτεινότητα της φωτογραφίας.

- 1 Πατήστε το ► του πολυ-επιλογέα (☑️ αντιστάθμιση έκθεσης).



- 2 Πατήστε το ▲ ή το ▼, για να επιλέξετε μια τιμή αντιστάθμισης.

- Για να κάνετε τη φωτογραφία πιο φωτεινή, εφαρμόστε θετική (+) αντιστάθμιση έκθεσης.
- Για να κάνετε τη φωτογραφία πιο σκούρα, εφαρμόστε αρνητική (-) αντιστάθμιση έκθεσης.

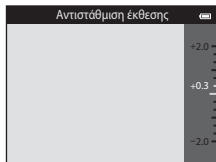

- 3 Πατήστε το κουμπί OK, για να εφαρμόσετε την τιμή της αντιστάθμισης.

- Αν δεν πατήσετε το κουμπί OK μέσα σε μερικά δευτερόλεπτα, η ρύθμιση θα εφαρμοστεί και το μενού θα εξαφανιστεί.
- Όταν εφαρμόσετε μια τιμή αντιστάθμισης έκθεσης διαφορετική από την 0.0, η τιμή θα εμφανιστεί στην οθόνη με την ένδειξη ☑️.

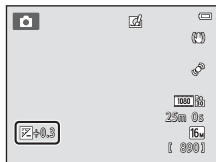

- 4 Πατήστε το κουμπί λήψης για να τραβήξετε μια φωτογραφία.





















- Για να απενεργοποιήσετε την αντιστάθμιση έκθεσης, επιστρέψτε στο βήμα 1 και επαναφέρετε την τιμή στο 0.0.

## Τιμή αντιστάθμισης έκθεσης

Η τιμή της αντιστάθμισης έκθεσης που εφαρμόζεται στη λειτουργία  (αυτόματη) παραμένει αποθηκευμένη στη μνήμη της φωτογραφικής μηχανής, ακόμη και μετά από την απενεργοποίηση της φωτογραφικής μηχανής.

## Προεπιλεγμένες ρυθμίσεις

Οι προεπιλεγμένες ρυθμίσεις για κάθε λειτουργία λήψης περιγράφονται παρακάτω.

	Φλας (☰57)	Χρονομ. αυτοφωτ. (☰60)	Macro (☰62)	Αντιστάθμιση έκθεσης (☰64)
 (αυτόματη)	☱AUTO	Απενεργοποίηση	Απενεργοποίηση	0,0
SO (ειδικά εφέ)	Ⓢ	Απενεργοποίηση	Απενεργοποίηση	0,0
 (έξιπνο πορτραίτο)	☱AUTO <sup>1</sup>	Απενεργοποίηση <sup>2</sup>	Απενεργοποίηση <sup>3</sup>	0,0
Πρόγραμμα σκηνών				
 (☰41)	☱AUTO <sup>4</sup>	Απενεργοποίηση	Απενεργοποίηση <sup>5</sup>	0,0
 (☰41)	☱👁	Απενεργοποίηση	Απενεργοποίηση <sup>3</sup>	0,0
 (☰42)	Ⓢ <sup>3</sup>	Απενεργοποίηση	Απενεργοποίηση <sup>3</sup>	0,0
 (☰42)	Ⓢ <sup>3</sup>	Απενεργοποίηση <sup>3</sup>	Απενεργοποίηση <sup>3</sup>	0,0
 (☰42)	☱👁 <sup>6</sup>	Απενεργοποίηση	Απενεργοποίηση <sup>3</sup>	0,0
 (☰43)	☱👁 <sup>7</sup>	Απενεργοποίηση	Απενεργοποίηση <sup>3</sup>	0,0
 (☰43)	☱AUTO	Απενεργοποίηση	Απενεργοποίηση <sup>3</sup>	0,0
 (☰43)	☱AUTO	Απενεργοποίηση	Απενεργοποίηση <sup>3</sup>	0,0
 (☰43)	Ⓢ <sup>3</sup>	Απενεργοποίηση	Απενεργοποίηση <sup>3</sup>	0,0
 (☰43)	Ⓢ <sup>3</sup>	Απενεργοποίηση	Απενεργοποίηση <sup>3</sup>	0,0
 (☰44)	Ⓢ <sup>3</sup>	Απενεργοποίηση	Απενεργοποίηση <sup>3</sup>	0,0
 (☰44)	Ⓢ	Απενεργοποίηση	Ενεργοποίηση <sup>3</sup>	0,0
 (☰45)	Ⓢ <sup>3</sup>	Απενεργοποίηση	Ενεργοποίηση <sup>3</sup>	0,0
 (☰45)	Ⓢ <sup>3</sup>	Απενεργοποίηση	Απενεργοποίηση	0,0
 (☰45)	Ⓢ <sup>3</sup>	Απενεργοποίηση <sup>3</sup>	Απενεργοποίηση <sup>3</sup>	0,0 <sup>3</sup>
 (☰46)	Ⓢ	Απενεργοποίηση	Απενεργοποίηση	0,0
 (☰46)	☱/Ⓢ <sup>8</sup>	Απενεργοποίηση	Απενεργοποίηση <sup>3</sup>	0,0
 (☰47)	Ⓢ <sup>3</sup>	Απενεργοποίηση <sup>3</sup>	Απενεργοποίηση <sup>3</sup>	0,0

	Φλας (📖57)	Χρονομ. αυτοφωτ. (📖60)	Μαcro (📖62)	Αντιστάθμιση έκθεσης (📖64)
📷 (📖48)	🔍 <sup>3</sup>	📷 <sup>9</sup>	Απενεργοποίηση	0,0
3D (📖49)	🔍 <sup>3</sup>	Απενεργοποίηση <sup>3</sup>	Απενεργοποίηση	0,0

- Δεν μπορεί να χρησιμοποιηθεί όταν ο **Έλεγχος κλ. ματιών** έχει οριστεί σε **Ενεργοποίηση** ή όταν ο **Χρονοδ. χαμόγελου** έχει οριστεί σε **Ενεργοποίηση (συνεχής)** ή **Ενεργοποίηση (BSS)**.
- Μπορεί να οριστεί όταν ο **Χρονοδ. χαμόγελου** έχει οριστεί σε **Απενεργοποίηση**.
- Δεν είναι δυνατή η αλλαγή της ρύθμισης.
- Η φωτογραφική μηχανή επιλέγει αυτόματα τη λειτουργία φλας που είναι κατάλληλη για το πρόγραμμα σκηνών που έχει επιλεγεί. Η ρύθμιση 🔍 (απενεργοποίηση) μπορεί να επιλεγεί χειροκίνητα.
- Δεν είναι δυνατή η αλλαγή. Η φωτογραφική μηχανή εισέρχεται στη λειτουργία macro όταν έχει επιλεγεί το 📷.
- Δεν είναι δυνατή η αλλαγή της ρύθμισης. Η ρύθμιση της λειτουργίας φλας ορίζεται στη ρύθμιση συμπληρωματικού φωτισμού φλας με μείωση του φαινομένου κοκκινίσματος των ματιών.
- Μπορεί να χρησιμοποιηθεί ο αργός συγχρονισμός με τη λειτουργία φλας μείωσης του φαινομένου κοκκινίσματος των ματιών.
- Το φλας καθορίζεται σταθερά στη ρύθμιση 📷 (συμπληρωματικός φωτισμός φλας) όταν το **HDR** έχει οριστεί σε **Απενεργοποίηση** και καθορίζεται σταθερά στη ρύθμιση 🔍 (απενεργοποίηση) όταν το **HDR** έχει οριστεί σε **Ενεργοποίηση**.
- Δεν μπορείτε να χρησιμοποιήσετε το χρονομέτρη αυτοφωτογράφισης. Μπορείτε να ενεργοποιήσετε ή να απενεργοποιήσετε την αυτόματη απελευθέρωση (📖48).

Δυνατότητες λήψης

**Ρυθμίσεις της φωτογραφικής μηχανής που δεν μπορούν να χρησιμοποιηθούν ταυτόχρονα**

Δεν είναι δυνατή η χρήση ορισμένων ρυθμίσεων με άλλες λειτουργίες (📖70).



## Λειτουργίες που μπορείτε να ρυθμίσετε με το κουμπί MENU (Μενού λήψης)

Οι ρυθμίσεις που παρατίθενται παρακάτω μπορούν να αλλάξουν, αν πατήσετε το κουμπί MENU κατά τη λήψη (📷).

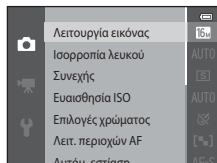
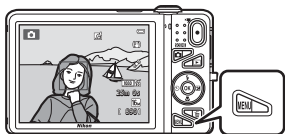







Οι ρυθμίσεις που μπορούν να αλλάξουν διαφέρουν ανάλογα με τη λειτουργία λήψης, όπως υποδεικνύεται παρακάτω.

	Αυτόματη λειτουργία	Πρόγραμμα σκηνών <sup>2</sup>	Ειδικά εφέ	Έξυπνο πορτραίτο
Λειτουργία εικόνας <sup>1</sup>	✓	✓	✓	✓
Ισορροπία λευκού	✓	-	-	-
Συνεχής	✓	-	-	-
Ευαισθησία ISO	✓	-	-	-
Επιλογές χρώματος	✓	-	-	-
Λεπ. περιοχών AF	✓	-	-	-
Αυτόμ. εστίαση	✓	-	-	-
Γρήγορα εφέ	✓	-	-	-
Απαλότ. δέρματος	-	-	-	✓
Χρονοδ. χαμόγελου	-	-	-	✓
Έλεγχος κλ. ματιών	-	-	-	✓

<sup>1</sup> Η ρύθμιση εφαρμόζεται και σε άλλες λειτουργίες λήψης.

<sup>2</sup> Για ορισμένες λειτουργίες σκηνής είναι διαθέσιμες πρόσθετες ρυθμίσεις. Ανατρέξτε στην ενότητα «Χαρακτηριστικά κάθε προγράμματος σκηνών» (📖41) για περισσότερες πληροφορίες.

## Διαθέσιμες επιλογές στο μενού λήψης

Επιλογή	Περιγραφή	
Λειτουργία εικόνας	Σας επιτρέπει να επιλέγετε το συνδυασμό του μεγέθους εικόνας και της ποιότητας εικόνας που θα χρησιμοποιείται κατά την αποθήκευση φωτογραφιών. Η προεπιλεγμένη ρύθμιση είναι <b>16M 4608x3456</b> .	 40
Ισορροπία λευκού	Σας επιτρέπει να ρυθμίζετε την ισορροπία λευκού, ώστε να είναι κατάλληλη για την πηγή φωτός και τα χρώματα των φωτογραφιών να φαίνονται όπως φαίνονται και στο μάτι. Οι διαθέσιμες ρυθμίσεις είναι <b>Αυτόματη</b> (προεπιλεγμένη ρύθμιση), <b>Χειροκίνητ. προτοποθ., Φως ημέρας, Πυράκτωση, Φθορισμός, Συννεφιά</b> και <b>Φλας</b> .	 42
Συνεχής	Σας επιτρέπει να καταγράφετε μια σειρά εικόνων. Οι διαθέσιμες ρυθμίσεις είναι <b>Μεμονωμένη</b> (προεπιλεγμένη ρύθμιση), <b>Συνεχής Υ, Συνεχής Χ, Cache πριν τη λήψη, Συνεχής Υ: 120 fps, Συνεχής Υ: 60 fps, BSS</b> και <b>Πολλές λήψεις 16</b> .	 45
Ευαισθησία ISO	Σας επιτρέπει να ρυθμίσετε την ευαισθησία της φωτογραφικής μηχανής στο φως. Μπορείτε να ρυθμίσετε την ευαισθησία στη ρύθμιση <b>Αυτόματη</b> (προεπιλεγμένη ρύθμιση) ή <b>Αυτ. σταθερό εύρος</b> ή να κλειδώσετε τη ρύθμιση στα <b>125, 200, 400, 800, 1600</b> ή <b>3200</b> . Όταν η ευαισθησία ISO έχει οριστεί στη ρύθμιση <b>Αυτόματη</b> , η φωτογραφική μηχανή ορίζει αυτόματα την ευαισθησία ISO και εμφανίζεται η ένδειξη <b>ISO</b> όταν αυξηθεί η ευαισθησία ISO κατά τη λήψη. Εάν επιλέξετε το <b>Αυτ. σταθερό εύρος</b> , μπορείτε να επιλέξετε ένα εύρος ευαισθησίας ISO μεταξύ των ρυθμίσεων <b>ISO 125-400</b> και <b>ISO 125-800</b> .	 49
Επιλογές χρώματος	Σας επιτρέπει να αλλάζετε τους χρωματικούς τόνους των φωτογραφιών κατά τη στιγμή της λήψης. Οι διαθέσιμες ρυθμίσεις είναι <b>Βασικό χρώμα</b> (προεπιλεγμένη ρύθμιση), <b>Έντονο χρώμα, Ασπρόμαυρο, Σέπια</b> και <b>Κυανοτυπία</b> .	 50
Λεπτ. περιοχών AF	Σας επιτρέπει να καθορίσετε τον τρόπο με τον οποίο η φωτογραφική μηχανή θα επιλέγει την περιοχή εστίασης που θα χρησιμοποιείται για την αυτόματη εστίαση. Οι διαθέσιμες ρυθμίσεις είναι <b>Προτερ. προσώπου, Χειροκίνητη, Κέντρο, Παρακολούθ. θέματος</b> και <b>AF εύρεσης στόχου</b> (προεπιλεγμένη ρύθμιση).	 51

Επιλογή	Περιγραφή	📖
Αυτόμ. εστίαση	<p>Σας επιτρέπει να επιλέξετε τον τρόπο με τον οποίο η φωτογραφική μηχανή εστιάζει.</p> <ul style="list-style-type: none"> <li>Όταν είναι επιλεγμένη η <b>Μεμονωμένη AF</b> (προεπιλεγμένη ρύθμιση), η εστίαση κλειδώνεται, όταν πατάτε το κουμπί λήψης μέχρι τη μέση.</li> <li>Όταν είναι επιλεγμένη η <b>Διαρκής AF</b>, η φωτογραφική μηχανή εστιάζει ακόμα κι αν δεν πατάτε το κουμπί λήψης μέχρι τη μέση. Καθώς η φωτογραφική μηχανή εστιάζει, ακούγεται ο θόρυβος από την κίνηση του οδηγού φακού.</li> </ul>	👁️55
Γρήγορα εφέ	<p>Σας επιτρέπει να ενεργοποιείτε ή να απενεργοποιείτε τη λειτουργία γρήγορων εφέ (📖39). Η προεπιλεγμένη ρύθμιση είναι <b>Ενεργοποίηση</b>.</p>	👁️56
Απαλότ. δέρματος	<p>Σας επιτρέπει να επιλέξετε το βαθμό του εφέ απαλότητας δέρματος. Όταν έχει επιλεγεί μια άλλη ρύθμιση εκτός από το <b>Απενεργοποίηση</b>, η φωτογραφική μηχανή απαλύνει τους τόνους του δέρματος των προσώπων και, στη συνέχεια, αποθηκεύει τις φωτογραφίες. Η προεπιλεγμένη ρύθμιση είναι <b>Κανονική</b>.</p>	👁️57
Χρονοδ. χαμόγελου	<p>Όταν έχει επιλεγεί μια άλλη ρύθμιση εκτός από το <b>Απενεργοποίηση</b>, η φωτογραφική μηχανή ανιχνεύει τα πρόσωπα των ανθρώπων και, στη συνέχεια, απελευθερώνει αυτόματα το κλείστρο όταν ανιχνεύσει κάποιο χαμόγελο. Ο χρονομέτρης αυτοφωτογράφισης δεν μπορεί να χρησιμοποιηθεί με αυτήν τη δυνατότητα.</p> <ul style="list-style-type: none"> <li>Όταν έχει επιλεγεί η ρύθμιση <b>Ενεργοπ. (μεμονωμένη)</b>, γίνεται λήψη μιας μεμονωμένης φωτογραφίας κάθε φορά που ανιχνεύεται ένα χαμόγελο.</li> <li>Όταν έχει επιλεγεί η ρύθμιση <b>Ενεργοποίηση (συνεχής)</b> ή <b>Ενεργοποίηση (BSS)</b> (προεπιλεγμένη ρύθμιση), γίνεται συνεχής λήψη φωτογραφιών κάθε φορά που ανιχνεύεται ένα χαμόγελο. Δεν είναι δυνατή η χρήση του φλας. Αν ο <b>Έλεγχος κλ. ματιών</b> ρυθμιστεί σε <b>Ενεργοποίηση</b>, η ρύθμιση του χρονοδιακόπτη χαμόγελου αλλάζει σε <b>Ενεργοπ. (μεμονωμένη)</b>.</li> </ul>	👁️58
Έλεγχος κλ. ματιών	<p>Όταν έχει επιλεγεί η ρύθμιση <b>Ενεργοποίηση</b>, η φωτογραφική μηχανή απελευθερώνει αυτόματα το κλείστρο δυο φορές κάθε φορά που τραβάτε μια φωτογραφία. Από τις δύο λήψεις, αποθηκεύεται εκείνη στην οποία τα μάτια του θέματος είναι ανοιχτά. Δεν είναι δυνατή η χρήση του φλας. Η προεπιλεγμένη ρύθμιση είναι <b>Απενεργοποίηση</b>.</p>	👁️59



**Ρυθμίσεις της φωτογραφικής μηχανής που δεν μπορούν να χρησιμοποιηθούν ταυτόχρονα**

Δεν είναι δυνατή η χρήση ορισμένων ρυθμίσεων με άλλες λειτουργίες (📖70).

# Λειτουργίες που δεν μπορούν να χρησιμοποιηθούν ταυτόχρονα

Δεν είναι δυνατή η χρήση ορισμένων λειτουργιών με άλλες επιλογές μενού.

Περιορισμένη λειτουργία	Επιλογή	Περιγραφή
Λειτουργία φλας	Συνεχής (📖68)	Όταν επιλεγεί μια ρύθμιση διαφορετική από την <b>Μεμονωμένη</b> , δεν είναι δυνατή η χρήση του φλας.
	Έλεγχος κλ. ματιών (📖69)	Όταν ο <b>Έλεγχος κλ. ματιών</b> ρυθμιστεί σε <b>Ενεργοποίηση</b> , δεν είναι δυνατή η χρήση του φλας.
	Χρονοδ. χαμόγελου (📖69)	Όταν έχει επιλεγεί η ρύθμιση <b>Ενεργοποίηση (συνεχής)</b> ή <b>Ενεργοποίηση (BSS)</b> , δεν είναι δυνατή η χρήση του φλας.
Χρονομ. αυτοφωτ.	Χρονοδ. χαμόγελου (📖69)	Όταν ο <b>Χρονοδ. χαμόγελου</b> χρησιμοποιείται για τη λήψη, δεν είναι δυνατή η χρήση του χρονομέτρη αυτοφωτογράφισης.
	Λειτ. περιοχών AF (📖68)	Όταν έχει επιλεγεί η <b>Παρακολούθ. θέματος</b> , δεν είναι δυνατή η χρήση του χρονομέτρη αυτοφωτογράφισης.
Λειτουργία macro	Λειτ. περιοχών AF (📖68)	Όταν επιλεγεί η <b>Παρακολούθ. θέματος</b> , δεν είναι δυνατή η χρήση της λειτουργίας macro.
Λειτουργία εικόνας	Συνεχής (📖68)	Η <b>Λειτουργία εικόνας</b> ορίζεται ως εξής ανάλογα με τη ρύθμιση συνεχούς λήψης: <ul style="list-style-type: none"> <li>• <b>Συνεχής Υ: 120 fps: VGA</b> (μέγεθος εικόνας: 640 × 480 pixel)</li> <li>• <b>Συνεχής Υ: 60 fps: HD</b> (μέγεθος εικόνας: 1280 × 960 pixel)</li> <li>• <b>Πολλές λήψεις 16: SD</b> (μέγεθος εικόνας: 2560 × 1920 pixel)</li> </ul>
Ισορροπία λευκού	Επιλογές χρώματος (📖68)	Κατά τη χρήση των ρυθμίσεων <b>Ασπρόμαυρο</b> , <b>Σέπια</b> ή <b>Κυανοτοπία</b> , η ρύθμιση της λειτουργίας <b>Ισορροπία λευκού</b> ορίζεται σταθερά σε <b>Αυτόματα</b> .
Συνεχής	Χρονομ. αυτοφωτ. (📖60)	Αν χρησιμοποιηθεί ο χρονομέτρη αυτοφωτογράφισης κατά τη ρύθμιση της λειτουργίας <b>Συνεχής</b> σε <b>Cache πριν τη λήψη</b> , η ρύθμιση της λειτουργίας <b>Συνεχής</b> αλλάζει σε <b>Μεμονωμένη</b> .

Περιορισμένη λειτουργία	Επιλογή	Περιγραφή
Ευαισθησία ISO	Συνεχής (☐☐68)	Όταν επιλεγεί η ρύθμιση <b>Cache πριν τη λήψη, Συνεχής Υ: 120 fps, Συνεχής Υ: 60 fps</b> ή <b>Πολλές λήψεις 16</b> , η <b>Ευαισθησία ISO</b> καθορίζεται αυτόματα ανάλογα με τη φωτεινότητα.
Λεπτ. περιοχών AF	Ισορροπία λευκού (☐☐68)	Όταν επιλεγεί μια ρύθμιση διαφορετική από την επιλογή <b>Αυτόματη</b> για την <b>Ισορροπία λευκού</b> στη λειτουργία <b>AF εύρεσης στόχου</b> , η φωτογραφική μηχανή δεν ανιχνεύει το κύριο θέμα.
Γρήγορα εφέ	Συνεχής (☐☐68)	Τα <b>Γρήγορα εφέ</b> δεν μπορούν να εφαρμοστούν άμεσα σε φωτογραφίες αν αυτές λήφθηκαν με τη συνεχή λήψη.
Χρονοδ. χαμόγελου	Έλεγχος κλ. ματιών (☐☐69)	Όταν η ρύθμιση του χρονοδιακόπτη χαμόγελου έχει οριστεί σε <b>Ενεργοποίηση (συνεχής)</b> ή <b>Ενεργοποίηση (BSS)</b> , θα αλλάξει στην επιλογή <b>Ενεργοπ. (μειμονωμένη)</b> , αν ο <b>Έλεγχος κλ. ματιών</b> οριστεί σε <b>Ενεργοποίηση</b> .
Έλεγχος κλ. ματιών	Χρονοδ. χαμόγελου (☐☐69)	Όταν ο <b>Έλεγχος κλ. ματιών</b> έχει οριστεί σε <b>Ενεργοποίηση</b> , αλλάζει σε <b>Απενεργοποίηση</b> , αν ο <b>Χρονοδ. χαμόγελου</b> έχει οριστεί σε <b>Ενεργοποίηση (συνεχής)</b> ή <b>Ενεργοποίηση (BSS)</b> .
Ρυθμίσεις οθόνης	Γρήγορα εφέ (☐☐69)	Όταν η λειτουργία <b>Γρήγορα εφέ</b> οριστεί σε <b>Ενεργοποίηση</b> , η <b>Ανασκόπ. εικόνων</b> ορίζεται σταθερά σε <b>Ενεργοποίηση</b> .
Εκτύπωση ημερ/νίας	Συνεχής (☐☐68)	Όταν επιλεγούν οι ρυθμίσεις <b>Cache πριν τη λήψη Συνεχής Υ: 120 fps, Συνεχής Υ: 60 fps</b> , δεν είναι δυνατή η εκτύπωση της ημερομηνίας και της ώρας στις φωτογραφίες.

Περιορισμένη λειτουργία	Επιλογή	Περιγραφή
Ανίχνευση κίνησης	Συνεχής (📖68)	Όταν επιλεγεί μια ρύθμιση διαφορετική από τη <b>Μεμονωμένη</b> , η <b>Ανίχνευση κίνησης</b> απενεργοποιείται.
	Ευαισθησία ISO (📖68)	Όταν η ευαισθησία ISO οριστεί σε άλλη επιλογή, εκτός από την επιλογή <b>Αυτόματη</b> , η <b>Ανίχνευση κίνησης</b> απενεργοποιείται.
	Λειτ. περιοχών AF (📖68)	Όταν επιλεγεί η <b>Παρακολούθ. θέματος</b> , η <b>Ανίχνευση κίνησης</b> απενεργοποιείται.
	Χρονοδ. χαμόγελου (📖69)	Όταν έχει επιλεγεί η ρύθμιση <b>Ενεργοποίηση (συνεχής)</b> ή <b>Ενεργοποίηση (BSS)</b> , η <b>Ανίχνευση κίνησης</b> απενεργοποιείται.
Ένδ. κλεισ. ματιών	Συνεχής (📖68)	Όταν επιλεγεί μια ρύθμιση διαφορετική από τη <b>Μεμονωμένη</b> , η <b>Ένδ. κλεισ. ματιών</b> απενεργοποιείται.
Ψηφιακό zoom	Συνεχής (📖68)	Όταν επιλεγεί η ρύθμιση <b>Πολλές λήψεις 16</b> , δεν είναι δυνατή η χρήση του ψηφιακού zoom.
	Λειτ. περιοχών AF (📖68)	Όταν επιλεγεί η ρύθμιση <b>Παρακολούθ. θέματος</b> , δεν είναι δυνατή η χρήση του ψηφιακού zoom.
Ήχος κλείστρου	Συνεχής (📖68)	Όταν επιλεγεί μια ρύθμιση διαφορετική από τη <b>Μεμονωμένη</b> , ο ήχος κλείστρου απενεργοποιείται.

### ☑ Σημειώσεις σχετικά με το ψηφιακό zoom

- Ανάλογα με τη λειτουργία λήψης ή τις τρέχουσες ρυθμίσεις, το ψηφιακό zoom ενδέχεται να μην είναι διαθέσιμο (📷93).
- Όταν είναι ενεργοποιημένο το ψηφιακό zoom, η φωτογραφική μηχανή εστιάζει στο κέντρο του κάδρου.

# Εστίαση

Αυτή η φωτογραφική μηχανή χρησιμοποιεί την αυτόματη εστίαση για να εστιάσει αυτόματα κατά τη λήψη. Η περιοχή εστίασης διαφέρει ανάλογα με τη λειτουργία λήψης. Σε αυτήν την ενότητα παρέχονται εξηγήσεις σχετικά με τη χρήση των περιοχών εστίασης και του κλειδώματος εστίασης.

## Χρήση της ανίχνευσης προσώπου

Στις παρακάτω λειτουργίες λήψης, η φωτογραφική μηχανή χρησιμοποιεί την ανίχνευση προσώπου για να εστιάσει αυτόματα σε πρόσωπα ανθρώπων. Όταν η φωτογραφική μηχανή ανιχνεύσει περισσότερα από ένα πρόσωπα, ένα διπλό περίγραμμα εμφανίζεται γύρω από το πρόσωπο στο οποίο θα εστιάσει η φωτογραφική μηχανή και γύρω από τα υπόλοιπα πρόσωπα εμφανίζονται μονά περιγράμματα.

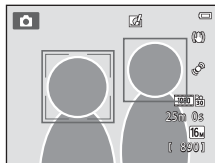



Λειτουργία λήψης	Αριθμός των προσώπων που μπορούν να ανιχνευθούν	Περιοχή εστίασης (διπλό περίγραμμα)
Όταν η <b>Λεπ. περιοχών AF</b> (📖68) στη λειτουργία 📷 (αυτόματη) (📖38) έχει οριστεί σε <b>Προτερ. πρόσωπου</b> .	Έως και 12	Το πρόσωπο που βρίσκεται πιο κοντά στη φωτογραφική μηχανή
Λειτουργία σκηνής <b>Αυτόμ. επιλ. σκηνής</b> (📖41), <b>Πορτραίτο</b> (📖41) ή <b>Νυκτ. πορτραίτο</b> (📖42)		
Λειτουργία σκηνής <b>Πορτ. μικρού ζώου</b> (όταν η <b>Αυτόμ. Απελευθέρωση</b> είναι απενεργοποιημένη) (📖48)	Έως και 12 <sup>1</sup>	Το πρόσωπο που βρίσκεται πιο κοντά στη φωτογραφική μηχανή <sup>2</sup>
Λειτουργία Έξυπνο πορτραίτο (📖53)	Έως και 3	Το πρόσωπο που βρίσκεται πιο κοντά στο κέντρο του κάδρου

<sup>1</sup> Αν η φωτογραφική μηχανή εντοπίσει και ανθρώπους και ζώα στην ίδια λήψη, μπορεί να εντοπίσει έως και 12 πρόσωπα.

<sup>2</sup> Αν η φωτογραφική μηχανή εντοπίσει το πρόσωπο ενός ανθρώπου και ενός μικρού ζώου στην ίδια λήψη, θα εστιάσει στο πρόσωπο του ζώου.

- Εάν πατήσετε το κουμπί λήψης μέχρι τη μέση, ενώ δεν έχουν ανιχνευτεί πρόσωπα:
  - Στη λειτουργία  (αυτόματη), η φωτογραφική μηχανή επιλέγει μία ή περισσότερες από τις εννέα περιοχές εστίασης που περιέχουν το θέμα που βρίσκεται πιο κοντά στη φωτογραφική μηχανή.
  - Όταν είναι επιλεγμένη η **Αυτόμ. επιλ. σκηνής**, η περιοχή εστίασης αλλάζει ανάλογα με το πρόγραμμα σκηνών που επιλέγει η φωτογραφική μηχανή.
  - Στις λειτουργίες σκηνής **Πορτραίτο** και **Νυκτ. πορτραίτο** ή στη λειτουργία έξυπνου πορτραίτου, η φωτογραφική μηχανή θα εστιάσει στην περιοχή που βρίσκεται στο κέντρο του κάδρου.
  - Στη λειτουργία σκηνής **Πορτρ. μικρού ζώου**, η φωτογραφική μηχανή εστιάζει στο πρόσωπο ενός μικρού ζώου, εφόσον έχει ανιχνευτεί ένα μικρό ζώο. Εάν δεν ανιχνευτεί κανένα πρόσωπο μικρού ζώου, η φωτογραφική μηχανή εστιάζει στην περιοχή που βρίσκεται στο κέντρο του κάδρου.
- Μπορεί να ακούσετε τον ήχο εστίασης της φωτογραφικής μηχανής.

### Σημειώσεις σχετικά με την ανίχνευση προσώπου

- Η δυνατότητα της φωτογραφικής μηχανής να ανιχνεύει τα πρόσωπα εξαρτάται από πολλούς παράγοντες, όπως την κατεύθυνση προς την οποία κοιτάζουν τα πρόσωπα. Επιπλέον, η φωτογραφική μηχανή ενδέχεται να μην μπορεί να ανιχνεύσει πρόσωπα στις παρακάτω περιπτώσεις:
  - Όταν τα πρόσωπα κρύβονται εν μέρει πίσω από γυαλιά ηλίου ή άλλα εμπόδια
  - Όταν τα πρόσωπα καταλαμβάνουν πολύ μεγάλο ή πολύ μικρό τμήμα του κάδρου
- Όταν το κάδρο περιλαμβάνει περισσότερα από ένα πρόσωπα, τα πρόσωπα που ανιχνεύονται από τη φωτογραφική μηχανή καθώς και το πρόσωπο στο οποίο η φωτογραφική μηχανή θα εστιάσει εξαρτώνται από πολλούς παράγοντες, μεταξύ των οποίων η κατεύθυνση προς την οποία κοιτάνε τα πρόσωπα.
- Σε ορισμένες σπάνιες περιπτώσεις, όπως αυτές που περιγράφονται στην ενότητα «Θέματα που δεν είναι κατάλληλα για Αυτόματη εστίαση» (76), το θέμα μπορεί να μην είναι εστιασμένο παρόλο που το διπλό περίγραμμα έχει πράσινο χρώμα. Εάν η φωτογραφική μηχανή δεν εστιάζει, δοκιμάστε να φωτογραφίσετε χρησιμοποιώντας το κλειδί εστίασης (77).



## Χρήση της AF εύρεσης στόχου

Όταν η **Λειτουργία AF** (☐68) στη λειτουργία **AF** (αυτόματη) έχει οριστεί σε **AF εύρεσης στόχου**, η φωτογραφική μηχανή εστιάζει με τον τρόπο που περιγράφεται παρακάτω όταν πατάτε το κουμπί λήψης μέχρι τη μέση.

- Εάν η φωτογραφική μηχανή ανιχνεύσει το κύριο θέμα, εστιάζει στο θέμα αυτό. Όταν το θέμα είναι εστιασμένο, οι περιοχές εστίασης (έως και τρεις περιοχές) που ταιριάζουν με το μέγεθος του θέματος ανάβουν με πράσινο χρώμα. Αν εντοπιστούν πρόσωπα ανθρώπων, η φωτογραφική μηχανή ορίζει αυτόματα την προτεραιότητα εστίασης σε ένα από αυτά.

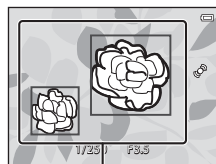

Περιοχές εστίασης

- Αν η φωτογραφική μηχανή δεν εντοπίσει το κύριο θέμα, επιλέγει αυτόματα μία ή περισσότερες από τις εννέα περιοχές εστίασης που περιέχουν το θέμα που βρίσκεται πιο κοντά στη φωτογραφική μηχανή. Όταν γίνει εστίαση του θέματος, οι περιοχές εστίασης που είναι εστιασμένες (έως και εννέα περιοχές) ανάβουν με πράσινο χρώμα.

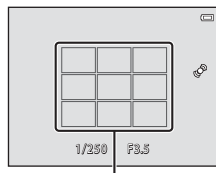

Περιοχές εστίασης

### Σημειώσεις για την AF εύρεσης στόχου

- Ανάλογα με τις συνθήκες λήψης, το θέμα που η φωτογραφική μηχανή καθορίζει ως κύριο θέμα ενδέχεται να διαφέρει.
- Όταν η **Ισορροπία λευκού** έχει οριστεί σε οποιαδήποτε άλλη ρύθμιση εκτός της ρύθμισης **Αυτόματη**, η φωτογραφική μηχανή δεν εντοπίζει το κύριο θέμα.
- Η φωτογραφική μηχανή ενδέχεται να μην ανιχνεύσει το κύριο θέμα σωστά στις παρακάτω περιπτώσεις:
  - Όταν η φωτογραφία που εμφανίζεται στην οθόνη είναι πολύ σκοτεινή ή πολύ φωτεινή
  - Όταν το κύριο θέμα δεν έχει διακριτά χρώματα
  - Όταν η λήψη καθυστερεί έτσι ώστε το κύριο θέμα να βρίσκεται στην άκρη της οθόνης
  - Όταν το κύριο θέμα αποτελείται από ένα επαναλαμβανόμενο μοτίβο

## Θέματα που δεν είναι κατάλληλα για Αυτόματη εστίαση

Η φωτογραφική μηχανή μπορεί να μην εστιάσει σύμφωνα με το αναμενόμενο στις παρακάτω περιπτώσεις. Σε ορισμένες σπάνιες περιπτώσεις, το θέμα ενδέχεται να μην είναι εστιασμένο παρόλο που η περιοχή εστίασης ή η ένδειξη εστίασης ανάβει με πράσινο χρώμα:

- Το θέμα είναι πολύ σκοτεινό
- Η σκηνή περιλαμβάνει αντικείμενα με μεγάλες διαφορές φωτεινότητας (π.χ. ο ήλιος βρίσκεται πίσω από το θέμα κάνοντάς το να φαίνεται πολύ σκοτεινό)
- Δεν υπάρχει αντίθεση ανάμεσα στο θέμα και τον περιβάλλοντα χώρο (π.χ. ένα θέμα πορτραίτου με λευκή μπλούζα στέκεται μπροστά σε λευκό τοίχο)
- Υπάρχουν διάφορα αντικείμενα σε διαφορετικές αποστάσεις από τη φωτογραφική μηχανή (π.χ. το θέμα βρίσκεται μέσα σε κλουβί)
- Θέματα με επαναλαμβανόμενα μοτίβα (παραθυρόφυλλα, κτήρια με πολλές σειρές παρόμοιων παραθύρων κλπ.)
- Το θέμα κινείται γρήγορα

Στις περιπτώσεις που αναφέρθηκαν παραπάνω, δοκιμάστε να πατήσετε το κουμπί λήψης μέχρι τη μέση για να εστιάσετε ξανά αρκετές φορές ή εστιάστε σε άλλο θέμα που απέχει το ίδιο από τη φωτογραφική μηχανή, όπως και το πραγματικό θέμα που σας ενδιαφέρει, και χρησιμοποιήστε το κλείδωμα εστίασης (77).

## Κλείδωμα εστίασης

Μπορείτε να χρησιμοποιήσετε το κλείδωμα εστίασης για να εστιάσετε σε μη κεντραρισμένα θέματα, όταν έχει επιλεγεί η ρύθμιση κέντρου για τη λειτουργία περιοχών AF.

Η παρακάτω διαδικασία περιγράφει τον τρόπο με τον οποίο μπορείτε να χρησιμοποιήσετε το κλείδωμα εστίασης κατά τη χρήση της λειτουργίας  (αυτόματη), όταν η **Λειτουργία περιοχών AF** (□68) έχει οριστεί σε **Κέντρο**.

**1** Τοποθετήστε το θέμα στο κέντρο του κάδρου.

**2** Πατήστε το κουμπί λήψης μέχρι τη μέση.

- Βεβαιωθείτε ότι η περιοχή εστίασης ανάβει με πράσινο χρώμα.
- Η εστίαση και η έκθεση κλειδώνουν.

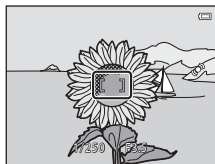

**3** Συνεχίστε να πατάτε το κουμπί λήψης μέχρι τη μέση και συνθέστε ξανά τη φωτογραφία.

- Φροντίστε να διατηρείτε την ίδια απόσταση ανάμεσα στη φωτογραφική μηχανή και στο θέμα, όσο πιέζετε το κουμπί λήψης μέχρι τη μέση.

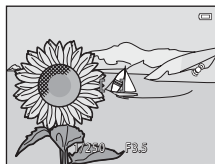

**4** Πατήστε το κουμπί λήψης μέχρι το τέρμα της διαδρομής για να τραβήξετε τη φωτογραφία.





A series of ten horizontal dashed lines spanning the width of the page, intended for handwriting practice.



# Δυνατότητες απεικόνισης

Σε αυτό το κεφάλαιο περιγράφεται ο τρόπος επιλογής συγκεκριμένων τύπων φωτογραφιών για απεικόνιση καθώς και μερικές από τις δυνατότητες που είναι διαθέσιμες κατά την απεικόνιση φωτογραφιών.

<b>Zoom απεικόνισης .....</b>	<b>80</b>
<b>Απεικόνιση εικονιδίων, Προβολή ημερολογίου.....</b>	<b>81</b>
<b>Επιλογή συγκεκριμένων τύπων φωτογραφιών για απεικόνιση.....</b>	<b>82</b>
<b>Δυνατότητες που μπορείτε να ορίσετε με το κουμπί MENU (Μενού απεικόνισης) .....</b>	<b>84</b>
<b>Σύνδεση της φωτογραφικής μηχανής σε τηλεόραση, υπολογιστή ή εκτυπωτή .....</b>	<b>86</b>
<b>Χρήση του ViewNX 2.....</b>	<b>88</b>
Εγκατάσταση ViewNX 2.....	88
Μεταφορά φωτογραφιών στον υπολογιστή.....	91
Προβολή φωτογραφιών.....	93

## Zoom απεικόνισης

Εάν περιστρέψετε το χειριστήριο zoom στη θέση **T** (Q) στη λειτουργία προβολής πλήρους κάδρου (□32), γίνεται μεγέθυνση στο κέντρο της φωτογραφίας που εμφανίζεται στην οθόνη.

### Οδηγός περιοχής εμφάνισης

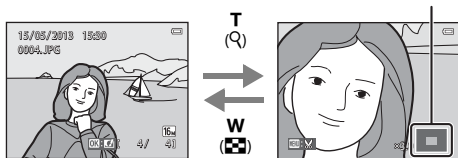

Η φωτογραφία εμφανίζεται σε προβολή πλήρους κάδρου.

Η φωτογραφία μεγεθύνεται.

- Μπορείτε να αλλάξετε την αναλογία zoom περιστρέφοντας το χειριστήριο zoom στη θέση **W** (W) ή **T** (Q). Μπορείτε να μεγεθύνετε φωτογραφίες έως 10x.
- Για να προβάλετε μια διαφορετική περιοχή της φωτογραφίας, πατήστε το ▲, το ▼, το ◀ ή το ▶ του πολυ-επιλογέα.
- Εάν προβάλλετε μια φωτογραφία που λήφθηκε με τη λειτουργία ανίχνευσης προσώπου (□73) ή ανίχνευσης μικρού ζώου (□48), η φωτογραφική μηχανή μεγεθύνει το πρόσωπο που ανιχνεύθηκε τη στιγμή της λήψης (εκτός αν προβάλλετε μια φωτογραφία που λήφθηκε σε σειρά). Αν η φωτογραφική μηχανή ανίχνευσε πολλά πρόσωπα κατά τη λήψη της φωτογραφίας, πατήστε το ▲, ▼, ◀ ή το ▶, για να εμφανίσετε ένα άλλο πρόσωπο. Για να μεγεθύνετε μια περιοχή της φωτογραφίας στην οποία δεν υπάρχουν πρόσωπα, προσαρμόστε το βαθμό μεγέθυνσης και, στη συνέχεια, πατήστε το ▲, το ▼, το ◀ ή το ▶.
- Μπορείτε να επιλέξετε ένα μέρος της φωτογραφίας και να αποθηκεύσετε την περιοχή της φωτογραφίας που εμφανίζεται ως ξεχωριστό αρχείο πατώντας το κουμπί **MENU** (□24).
- Πατήστε το κουμπί **OK** για να επιστρέψετε στη λειτουργία προβολής πλήρους κάδρου.

# Απεικόνιση εικονιδίων, Προβολή ημερολογίου

Αν περιστρέψετε το χειριστήριο zoom στη θέση **W** (☒) στη λειτουργία προβολής πλήρους κάδρου (☐32), οι φωτογραφίες εμφανίζονται ως εικονίδια.



- Μπορείτε να προβάλετε πολλές φωτογραφίες σε μία οθόνη, ώστε να μπορείτε να βρίσκετε εύκολα τη φωτογραφία που θέλετε.
- Μπορείτε να αλλάξετε τον αριθμό των εικονιδίων που θα εμφανίζονται περιστρέφοντας το χειριστήριο zoom στη θέση **W** (☒) ή **T** (Q).
- Πατήστε το **▲**, το **▼**, το **◀** ή το **▶** του πολυ-επιλογέα, για να επιλέξετε μια φωτογραφία και, στη συνέχεια, πατήστε το κουμπί **OK**, για να εμφανίσετε αυτήν τη φωτογραφία σε προβολή πλήρους κάδρου.
- Ενώ εμφανίζονται 16 εικονίδια, περιστρέψτε το χειριστήριο zoom στη θέση **W** (☒) για να μεταβείτε στην προβολή ημερολογίου (εκτός αν βρίσκαστε στη λειτουργία ταξινόμησης κατά ημέρα).
- Ενώ χρησιμοποιείτε τη λειτουργία προβολής ημερολογίου, πατήστε το **▲**, το **▼**, το **◀** ή το **▶** του πολυ-επιλογέα για να επιλέξετε μια ημερομηνία και, στη συνέχεια, πατήστε το κουμπί **OK**, για να εμφανίσετε την πρώτη φωτογραφία που λήφθηκε εκείνη την ημέρα.

## ☑ Προβολή ημερολογίου

Οι φωτογραφίες που λαμβάνονται χωρίς να έχει ρυθμιστεί η ημερομηνία της φωτογραφικής μηχανής αντιμετωπίζονται ως φωτογραφίες που λήφθηκαν την 1 Ιανουαρίου 2013.

# Επιλογή συγκεκριμένων τύπων φωτογραφιών για απεικόνιση

Μπορείτε να αλλάξετε τη λειτουργία αναπαραγωγής σύμφωνα με τον τύπο φωτογραφιών που θέλετε να προβάλετε.

## Διαθέσιμες λειτουργίες αναπαραγωγής



### Αναπαραγωγή

32

Γίνεται απεικόνιση όλων των φωτογραφιών. Όταν μεταβαίνετε από τη λειτουργία λήψης στη λειτουργία αναπαραγωγής, επιλέγεται αυτή η λειτουργία.



### Αγαπημ. φωτογραφίες

6

Απεικόνιση φωτογραφιών που έχουν προστεθεί σε ένα άλμπουμ. Πρέπει να προσθέσετε φωτογραφίες σε ένα άλμπουμ πριν από την επιλογή αυτής της λειτουργίας (85).



### Αυτόμ. ταξινόμηση

10

Οι φωτογραφίες ταξινομούνται αυτόματα σε κατηγορίες, π.χ. πορτραίτα, τοπία και video.



### Ταξινόμηση/ημέρα

12

Γίνεται απεικόνιση των φωτογραφιών που λήφθηκαν την επιλεγμένη ημερομηνία.







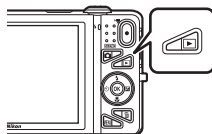

## Εναλλαγή μεταξύ λειτουργιών αναπαραγωγής

**1** Κατά την προβολή φωτογραφιών στην λειτουργία προβολής πλήρους κάδρου ή στη λειτουργία απεικόνισης εικονιδίων, πατήστε το κουμπί .

- Εμφανίζεται το μενού επιλογής λειτουργίας αναπαραγωγής, από το οποίο μπορείτε να επιλέξετε μία από τις διαθέσιμες λειτουργίες απεικόνισης.







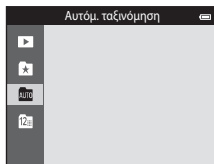

**2** Πατήστε το  ή το  του πολυ-επιλογέα, για να επιλέξετε την επιθυμητή λειτουργία και πατήστε το κουμπί .

- Αν επιλέξετε τη λειτουργία  **Αναπαραγωγή**, εμφανίζεται η οθόνη απεικόνισης.
- Αν επιλέξετε μια άλλη ρύθμιση εκτός της  **Αναπαραγωγή**, εμφανίζεται η οθόνη επιλογής άλμπουμ, κατηγορίας ή ημερομηνίας λήψης.
- Για να επιστρέψετε στην τρέχουσα λειτουργία αναπαραγωγής χωρίς να αλλάξετε λειτουργίες αναπαραγωγής, πατήστε το κουμπί .



**3** Επιλέξτε ένα άλμπουμ, μια κατηγορία ή μια ημερομηνία λήψης και πατήστε το κουμπί .







- Για τη λειτουργία αγαπημένων φωτογραφιών , βλ.  6.
- Για τη λειτουργία αυτόματης ταξινόμησης , βλ.  10.
- Για τη λειτουργία ταξινόμησης κατά ημέρα , βλ.  12.
- Επαναλάβετε τη διαδικασία από το βήμα 1, για να επιλέξετε ένα άλλο άλμπουμ, μια άλλη κατηγορία ή μια άλλη ημερομηνία λήψης.







## Δυνατότητες που μπορείτε να ορίσετε με το κουμπί MENU (Μενού απεικόνισης)

Κατά την προβολή φωτογραφιών στη λειτουργία προβολής πλήρους κάδρου ή στη λειτουργία απεικόνισης εικονιδίων, μπορείτε να ρυθμίσετε τις παραμέτρους των λειτουργιών μενού που αναφέρονται παρακάτω πατώντας το κουμπί **MENU** (☰6).

Κατά τη χρήση της λειτουργίας αγαπημένων φωτογραφιών (★), αυτόματης ταξινόμησης (📅) ή ταξινόμησης κατά ημέρα (📅), εμφανίζεται το μενού για την τρέχουσα λειτουργία αναπαραγωγής.

Επιλογή	Περιγραφή	
Γρήγ. επεξεργασία <sup>1,2</sup>	Σας επιτρέπει να δημιουργείτε επεξεργασμένα αντίγραφα στα οποία η αντίθεση και ο κορεσμός έχουν ενισχυθεί.	 20
D-Lighting <sup>1,2</sup>	Σας επιτρέπει να δημιουργείτε αντίγραφα με βελτιωμένη φωτεινότητα και αντίθεση, φωτίζοντας τα σκοτεινά τμήματα μιας φωτογραφίας.	 20
Ιδιαίτερη επεξεργασία <sup>1,2</sup>	Ανιχνεύει πρόσωπα στις φωτογραφίες και πραγματοποιεί επεξεργασία των προσώπων με τη χρήση οκτώ εφέ. Μπορείτε να προσαρμόσετε τα επίπεδα των εφέ.	 21
Εντολή εκτύπωσης <sup>3,4</sup>	Κατά τη χρήση ενός εκτυπωτή για την εκτύπωση φωτογραφιών που είναι αποθηκευμένες στην κάρτα μνήμης, μπορείτε να χρησιμοποιήσετε τη λειτουργία <b>Εντολή εκτύπωσης</b> , για να επιλέξετε τις φωτογραφίες που θα εκτυπωθούν και τον αριθμό των αντιγράφων που θα εκτυπωθούν για κάθε φωτογραφία.	 60
Slide show <sup>3</sup>	Σας επιτρέπει να προβάλλετε φωτογραφίες που είναι αποθηκευμένες στην εσωτερική μνήμη ή σε μια κάρτα μνήμης σε αυτόματο slide show.	 64
Προστασία <sup>3</sup>	Προστατεύει επιλεγμένες φωτογραφίες από κατά λάθος διαγραφή.	 65
Περιστροφή εικ. <sup>2,4</sup>	Καθορίζει τον προσανατολισμό στον οποίο θα εμφανίζονται οι αποθηκευμένες φωτογραφίες κατά την απεικόνιση.	 68
Μικρή φωτογραφία <sup>1,2</sup>	Δημιουργεί ένα μικρό αντίγραφο φωτογραφιών, κατάλληλο για επισύναψη σε μηνύματα ηλεκτρονικού ταχυδρομείου.	 23
Φωνητ. υπόμνημα <sup>2</sup>	Σας επιτρέπει να χρησιμοποιείτε το μικρόφωνο της φωτογραφικής μηχανής, για να εγγράφετε φωνητικά υπόμνηματα και να τα επισυνάψετε σε φωτογραφίες. Επίσης, μπορείτε να αναπαραγάγετε και να διαγράψετε φωνητικά υπόμνηματα.	 69
Αντιγραφή <sup>5</sup>	Σας επιτρέπει να αντιγράψετε φωτογραφίες από την εσωτερική μνήμη στην κάρτα μνήμης και αντίστροφα.	 71

Επιλογή	Περιγραφή	
Επιλογές εμφ. ακολουθίας	Σας επιτρέπει να επιλέγετε αν θα εμφανίζεται μόνο η βασική φωτογραφία για μια ακολουθία φωτογραφιών συνεχούς λήψης ή αν η ακολουθία θα εμφανίζεται σε μορφή μεμονωμένων φωτογραφιών.	 73
Επιλέξτε βασ. φωτ/φία	Σας επιτρέπει να αλλάζετε τη βασική φωτογραφία για φωτογραφίες που τραβήχτηκαν σε ακολουθία (ακολουθία φωτογραφιών,  33). Κατά τον ορισμό αυτής της ρύθμισης, επιλέξτε τη φωτογραφία που θέλετε να αλλάξετε από την ακολουθία, προτού πατήσετε το κουμπί <b>MENU</b> .	 73
Αγαπημ. φωτογραφίες	Σας επιτρέπει να προσθέτετε φωτογραφίες σε άλμπουμ. Αυτή η επιλογή δεν εμφανίζεται στη λειτουργία αγαπημένων φωτογραφιών.	 6
Καταργ. από αγαπημ.	Σας επιτρέπει να καταργείτε φωτογραφίες από άλμπουμ. Αυτή η επιλογή εμφανίζεται μόνο στη λειτουργία αγαπημένων φωτογραφιών.	 8

- <sup>1</sup> Οι φωτογραφίες υποβάλλονται σε επεξεργασία και αποθηκεύονται ως ξεχωριστά αρχεία. Σε αυτήν τη λειτουργία ισχύουν συγκεκριμένοι περιορισμοί (16, 17). Για παράδειγμα, δεν είναι δυνατή η επεξεργασία των φωτογραφιών που λαμβάνονται στις λειτουργίες **Εύκολη πανορ. λήψη** (47) ή **Φωτογράφιση 3D** (49) και δεν είναι δυνατή η επανειλημμένη εφαρμογή της ίδιας δυνατότητας επεξεργασίας.
- <sup>2</sup> Αυτή η λειτουργία δεν είναι διαθέσιμη, όταν εμφανίζονται μόνο οι βασικές φωτογραφίες στις ακολουθίες φωτογραφιών. Για να χρησιμοποιήσετε αυτήν τη λειτουργία, πατήστε το κουμπί  για να προβάλετε μεμονωμένα τις φωτογραφίες μιας ακολουθίας.
- <sup>3</sup> Όταν χρησιμοποιείτε τη λειτουργία ταξινόμησης κατά ημέρα, πατήστε το κουμπί **MENU** από την οθόνη λίστας ημερομηνιών (12) για να εφαρμόσετε την ίδια λειτουργία σε όλες τις φωτογραφίες που λήφθηκαν την επιλεγμένη ημερομηνία.
- <sup>4</sup> Αυτή η λειτουργία δεν είναι διαθέσιμη για φωτογραφίες που λήφθηκαν στη λειτουργία σκηνής **Φωτογράφιση 3D** (49).
- <sup>5</sup> Αυτή η λειτουργία δεν εμφανίζεται, όταν χρησιμοποιείτε τη λειτουργία αγαπημένων φωτογραφιών, τη λειτουργία αυτόματης ταξινόμησης ή τη λειτουργία ταξινόμησης κατά ημέρα.

## Σύνδεση της φωτογραφικής μηχανής σε τηλεόραση, υπολογιστή ή εκτυπωτή

Μπορείτε να βελτιώσετε την απόλαυση των φωτογραφιών και των video συνδέοντας τη φωτογραφική μηχανή σε μια τηλεόραση, έναν υπολογιστή ή έναν εκτυπωτή.

- Πριν να συνδέσετε τη φωτογραφική μηχανή σε μια εξωτερική συσκευή, βεβαιωθείτε ότι η ισχύς της μπαταρίας που απομένει είναι επαρκής και απενεργοποιήστε τη φωτογραφική μηχανή. Για πληροφορίες σχετικά με τις μεθόδους σύνδεσης και τους ακόλουθους χειρισμούς, εκτός από αυτό το έγγραφο, ανατρέξτε και στην τεκμηρίωση που συνοδεύει τη συσκευή.

Πώς να ανοίξετε το κάλυμμα επαφής.

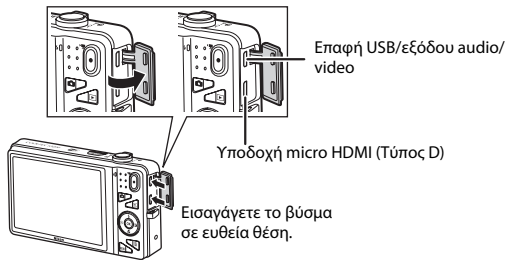



Μπορείτε να προβάλετε τις φωτογραφίες και τα video που λήφθηκαν με τη φωτογραφική μηχανή σε μια τηλεόραση.  
Μέθοδος σύνδεσης: Συνδέστε τα βύσματα εικόνας και ήχου του παρεχόμενου καλωδίου audio video στις υποδοχές εισόδου της τηλεόρασης. Εναλλακτικά, συνδέστε ένα εμπορικό διαθέσιμο καλώδιο HDMI (Τύπος D) στην υποδοχή εισόδου HDMI της τηλεόρασης.



Αν μεταφέρετε τις φωτογραφίες σας σε έναν υπολογιστή, εκτός από την αναπαραγωγή φωτογραφιών και video, μπορείτε επίσης να εκτελέσετε απλές λειτουργίες επεξεργασίας και να διαχειριστείτε δεδομένα εικόνας.  
Μέθοδος σύνδεσης: Συνδέστε τη φωτογραφική μηχανή στη θύρα USB του υπολογιστή χρησιμοποιώντας το παρεχόμενο καλώδιο USB.

- Πριν από τη σύνδεση σε έναν υπολογιστή, εγκαταστήστε το λογισμικό ViewNX 2 στον υπολογιστή χρησιμοποιώντας το παρεχόμενο CD-ROM με το ViewNX 2. Για πληροφορίες σχετικά με τη χρήση του CD-ROM με το ViewNX 2 και τη μεταφορά φωτογραφιών σε έναν υπολογιστή, ανατρέξτε στη σελίδα 88.
- Αν είναι συνδεδεμένες συσκευές USB που καταναλώνουν την ενέργεια του υπολογιστή, αποσυνδέστε τις από τον υπολογιστή πριν από τη σύνδεση της φωτογραφικής μηχανής σε αυτόν. Η ταυτόχρονη σύνδεση της φωτογραφικής μηχανής και άλλων συσκευών USB στον ίδιο υπολογιστή ενδέχεται να προκαλέσει δυσλειτουργία της φωτογραφικής μηχανής ή υπερβολική τροφοδοσία από τον υπολογιστή, με αποτέλεσμα τη βλάβη της φωτογραφικής μηχανής ή της κάρτας μνήμης.



Αν συνδέσετε τη φωτογραφική μηχανή σε έναν εκτυπωτή συμβατό με το πρότυπο PictBridge, μπορείτε να εκτυπώσετε φωτογραφίες χωρίς τη χρήση υπολογιστή.  
Μέθοδος σύνδεσης: Συνδέστε τη φωτογραφική μηχανή απευθείας στη θύρα USB του εκτυπωτή χρησιμοποιώντας το παρεχόμενο καλώδιο USB.

# Χρήση του ViewNX 2

Το ViewNX 2 είναι ένα πακέτο λογισμικού όλα-σε-ένα, το οποίο σας επιτρέπει να μεταφέρετε, να προβάλλετε, να επεξεργάζεστε και να μοιράζετε φωτογραφίες. Εγκαταστήστε το ViewNX 2 χρησιμοποιώντας το παρεχόμενο CD-ROM με το ViewNX 2.



## Εγκατάσταση ViewNX 2

- Απαιτείται σύνδεση στο Internet.

## Συμβατά λειτουργικά συστήματα

### Windows

Windows 8, Windows 7, Windows Vista, Windows XP

### Macintosh

Mac OS X10.6, 10.7, 10.8

Ανατρέξτε στην τοποθεσία web της Nikon για λεπτομέρειες σχετικά με τις απαιτήσεις συστήματος, καθώς και για τις πιο πρόσφατες πληροφορίες σχετικά με τη συμβατότητα των λειτουργικών συστημάτων.

# 1 Εκκινήστε τον υπολογιστή και τοποθετήστε το CD-ROM με το ViewNX 2 στη μονάδα CD-ROM.

- Windows: Αν στο παράθυρο εμφανίζονται οδηγίες για τη χρήση του CD-ROM, ακολουθήστε τις οδηγίες για να μεταβείτε στο παράθυρο εγκατάστασης.
- Mac OS: Όταν εμφανιστεί το παράθυρο του **ViewNX 2**, κάντε διπλό κλικ στο εικονίδιο **Welcome**.

# 2 Επιλέξτε μια γλώσσα από το παράθυρο διαλόγου επιλογής γλώσσας για να ανοίξετε το παράθυρο εγκατάστασης.

- Εάν η επιθυμητή γλώσσα δεν είναι διαθέσιμη, κάντε κλικ στην επιλογή **Region Selection (Επιλογή περιοχής)**, για να επιλέξετε μια άλλη περιοχή και, στη συνέχεια, επιλέξτε την επιθυμητή γλώσσα (το κουμπί **Region Selection (Επιλογή περιοχής)** δεν είναι διαθέσιμο στην ευρωπαϊκή έκδοση).
- Κάντε κλικ στο κουμπί **Next (Επόμενο)**, για να εμφανίσετε το παράθυρο εγκατάστασης.

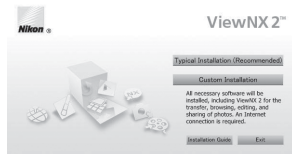

# 3 Ξεκινήστε το πρόγραμμα εγκατάστασης.

- Σας συνιστούμε να κάνετε κλικ στο στοιχείο **Installation Guide (Οδηγός εγκατάστασης)** στο παράθυρο εγκατάστασης, για να ελέγξετε τις πληροφορίες βοήθειας εγκατάστασης και τις απαιτήσεις συστήματος πριν από την εγκατάσταση του ViewNX 2.
- Κάντε κλικ στην επιλογή **Typical Installation (Recommended) (Τυπική εγκατάσταση (Συνιστάται))** στο παράθυρο εγκατάστασης.

# 4 Κατεβάστε το λογισμικό.

- Όταν εμφανιστεί η οθόνη **Software Download (Λήψη λογισμικού)**, κάντε κλικ στην επιλογή **I agree - Begin download (Συμφωνώ - Να ξεκινήσει η λήψη)**.
- Ακολουθήστε τις οδηγίες που εμφανίζονται στην οθόνη για να εγκαταστήσετε το λογισμικό.

---

## 5 Κλείστε το πρόγραμμα εγκατάστασης όταν εμφανιστεί η οθόνη ολοκλήρωσης εγκατάστασης.

- Windows: Κάντε κλικ στο κουμπί **Yes (Ναι)**.
- Mac OS: Κάντε κλικ στο κουμπί **OK**.

Γίνεται εγκατάσταση του ακόλουθου λογισμικού:

- ViewNX 2 (αποτελείται από τις παρακάτω τρεις μονάδες)
  - Nikon Transfer 2: Για μεταφορά φωτογραφιών στον υπολογιστή
  - ViewNX 2: Για προβολή, επεξεργασία και εκτύπωση φωτογραφιών που έχουν μεταφερθεί
  - Nikon Movie Editor: Για βασικές λειτουργίες επεξεργασίας video που έχουν μεταφερθεί
- Panorama Maker (για τη δημιουργία μίας ενιαίας πανοραμικής λήψης τοπίου κλπ. με χρήση μιας σειράς φωτογραφιών, καθεμία από τις οποίες έχει εγγράψει ένα ξεχωριστό τμήμα του θέματος)

---

## 6 Αφαιρέστε το CD-ROM με το ViewNX 2 από τη μονάδα CD-ROM.



# Μεταφορά φωτογραφιών στον υπολογιστή

## 1 Επιλέξτε τον τρόπο αντιγραφής των φωτογραφιών στον υπολογιστή.

Επιλέξτε μία από τις παρακάτω μεθόδους:

- **Απευθείας σύνδεση USB:** Απενεργοποιήστε τη φωτογραφική μηχανή και βεβαιωθείτε ότι η κάρτα μνήμης είναι τοποθετημένη στη φωτογραφική μηχανή. Συνδέστε τη φωτογραφική μηχανή στον υπολογιστή χρησιμοποιώντας το παρεχόμενο καλώδιο USB. Η φωτογραφική μηχανή ενεργοποιείται αυτόματα.

Για να μεταφέρετε φωτογραφίες που είναι αποθηκευμένες στην εσωτερική μνήμη της φωτογραφικής μηχανής, αφαιρέστε την κάρτα μνήμης από τη φωτογραφική μηχανή πριν να την συνδέσετε στον υπολογιστή.

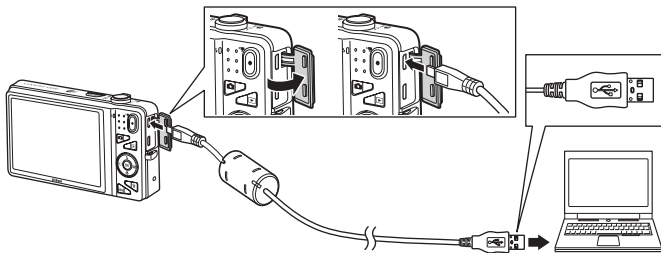

- **Υποδοχή κάρτας SD:** Αν ο υπολογιστής σας διαθέτει μια υποδοχή κάρτας SD, μπορείτε να τοποθετήσετε την κάρτα απευθείας στην υποδοχή.
- **Συσκευή ανάγνωσης καρτών SD:** Συνδέστε μια συσκευή ανάγνωσης καρτών (διατίθεται ξεχωριστά από τρίτους προμηθευτές) στον υπολογιστή και τοποθετήστε την κάρτα μνήμης.

Αν εμφανιστεί ένα μήνυμα το οποίο σας προτρέπει να επιλέξετε ένα πρόγραμμα, επιλέξτε το Nikon Transfer 2.

### • Όταν χρησιμοποιείτε Windows 7

Αν εμφανιστεί το παράθυρο διαλόγου που φαίνεται στα δεξιά, ακολουθήστε τα παρακάτω βήματα για να επιλέξετε το Nikon Transfer 2.

- 1 Στην περιοχή **Import pictures and videos (Εισαγωγή φωτογραφιών και video)**, κάντε κλικ στην επιλογή **Change program (Αλλαγή προγράμματος)**. Θα εμφανιστεί ένα παράθυρο διαλόγου επιλογής προγράμματος. Επιλέξτε **Import File using Nikon Transfer 2 (Εισαγωγή αρχείου με χρήση του Nikon Transfer 2)** και κάντε κλικ στο **OK**.
- 2 Κάντε διπλό κλικ στην επιλογή **Import File (Εισαγωγή αρχείου)**.



Αν η κάρτα μνήμης περιέχει μεγάλο αριθμό φωτογραφιών, ενδέχεται να χρειαστεί κάποιος χρόνος μέχρι να ξεκινήσει το Nikon Transfer 2. Περιμένετε μέχρι να ξεκινήσει το Nikon Transfer 2.



### Σύνδεση του καλωδίου USB

Ενδέχεται να μην είναι δυνατή η αναγνώριση της σύνδεσης, εάν η φωτογραφική μηχανή συνδεθεί σε έναν υπολογιστή μέσω διανομέα USB.

## 2 Μεταφέρετε φωτογραφίες στον υπολογιστή.

- Επιβεβαιώστε ότι το όνομα της συνδεδεμένης φωτογραφικής μηχανής ή του αφαιρούμενου δίσκου εμφανίζεται ως «Source (Προέλευση)» στη γραμμή τίτλου «Options (Επιλογές)» του Nikon Transfer 2 (1).
- Κάντε κλικ στην επιλογή **Start Transfer (Έναρξη μεταφοράς)** (2).

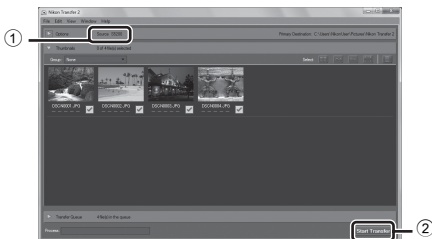

- Με τις προεπιλεγμένες ρυθμίσεις, θα αντιγραφούν στον υπολογιστή όλες οι φωτογραφίες στην κάρτα μνήμης.

### 3 Τερματίστε τη σύνδεση.

- Εάν η φωτογραφική μηχανή είναι συνδεδεμένη στον υπολογιστή, απενεργοποιήστε τη φωτογραφική μηχανή και κατόπιν αποσυνδέστε το καλώδιο USB. Εάν χρησιμοποιείτε συσκευή ανάγνωσης καρτών ή υποδοχή κάρτας, επιλέξτε την κατάλληλη δυνατότητα από το λειτουργικό σύστημα του υπολογιστή για την εξαγωγή του αφαιρουμένου δίσκου που αντιστοιχεί στην κάρτα μνήμης και κατόπιν αφαιρέστε την κάρτα από τη συσκευή ανάγνωσης καρτών ή την υποδοχή.

## Προβολή φωτογραφιών

### Ξεκινήστε το ViewNX 2.

- Οι φωτογραφίες εμφανίζονται στο ViewNX 2 όταν ολοκληρωθεί η μεταφορά.
- Ανατρέξτε στην ηλεκτρονική βοήθεια για περισσότερες πληροφορίες σχετικά με τη χρήση του ViewNX 2.



### Χειροκίνητη έναρξη του ViewNX 2

- **Windows:** Κάντε διπλό κλικ στο εικονίδιο συντόμευσης του **ViewNX 2** στην επιφάνεια εργασίας.
- **Mac OS:** Κάντε κλικ στο εικονίδιο του **ViewNX 2** στην επιφάνεια εργασίας (Dock).



A series of ten horizontal dashed lines spanning the width of the page, intended for handwriting practice.

# Εγγραφή και αναπαραγωγή video

Μπορείτε να εγγράψετε video πατώντας απλά το κουμπί  (εγγραφής video).

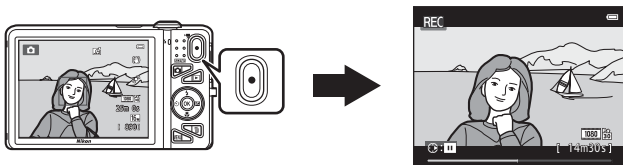

**Εγγραφή video** ..... **96**

Δυνατότητες που μπορείτε να ορίσετε με το κουμπί MENU (Μενού video)..... 99

**Αναπαραγωγή video** ..... **100**

# Εγγραφή video

Μπορείτε να εγγράψετε video πατώντας απλά το κουμπί  (εγγραφής video).

## 1 Εμφανίστε την οθόνη λήψης.

- Εμφανίζεται το εικονίδιο για την τρέχουσα επιλογή video. Η προεπιλεγμένη ρύθμιση είναι **1080★/30p** (□□99).

Επιλογή video

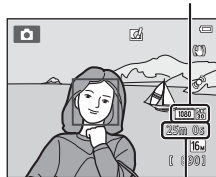

Χρόνος εγγραφής video που απομένει

## 2 Πατήστε το κουμπί (εγγραφής video) για να ξεκινήσει η εγγραφή video.

- Η φωτογραφική μηχανή εστιάζει στο θέμα που βρίσκεται στο κέντρο του κάδρου. Κατά την εγγραφή δεν εμφανίζονται οι περιοχές εστίασης.

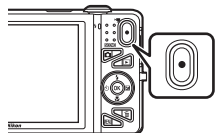

- Όταν έχει επιλεγεί μια ρύθμιση με λόγο διαστάσεων 16:9, όπως για παράδειγμα η ρύθμιση **1080★/30p**, για τις **Επιλογές video**, η οθόνη αλλάζει σε λόγο διαστάσεων 16:9 κατά την εγγραφή video (εγγράφεται η περιοχή που εμφανίζεται στα δεξιά).
- Κατά την αποθήκευση στην εσωτερική μνήμη, εμφανίζεται η ένδειξη **IN**.
- Πατήστε το  του πολυ-επιλογέα για παύση της εγγραφής (εκτός εάν έχει επιλεγεί η ρύθμιση **iFrame 540/30p** στις **Επιλογές video** ή εάν εγγράφατε video HS, □□99). Πατήστε το  ξανά για συνέχιση της εγγραφής.



- Η εγγραφή διακόπτεται αυτόματα μετά από πέντε λεπτά από την παύση της εγγραφής ή όταν έχει εγγραφεί η μέγιστη διάρκεια video.

## 3 Πατήστε ξανά το κουμπί (εγγραφής video) για να διακόψετε την εγγραφή.



## Σημειώσεις σχετικά με την εγγραφή φωτογραφιών και την αποθήκευση video

Η ένδειξη του αριθμού των στάσεων που απομένουν ή η ένδειξη της μέγιστης διάρκειας video αναβοσβήνει ενώ εγγράφονται φωτογραφίες ή ενώ αποθηκεύεται ένα video. **Μην ανοίγετε το κάλυμμα διαμερίσματος μπαταρίας/υποδοχής κάρτας μνήμης ή μην αφαιρείτε την μπαταρία ή την κάρτα μνήμης** ενώ αναβοσβήνει κάποια ένδειξη. Ενδέχεται να προκληθεί απώλεια δεδομένων ή βλάβη της φωτογραφικής μηχανής ή της κάρτας μνήμης.



## Σημειώσεις σχετικά με την εγγραφή video

- Για την εγγραφή video συνιστώνται κάρτες μνήμης SD με Speed Class 6 ή ταχύτερες (C22). Η εγγραφή video ενδέχεται να διακοπεί απροσδόκιστα όταν χρησιμοποιούνται κάρτες μνήμης με χαμηλότερη ταχύτητα.
- Το οπτικό zoom δεν μπορεί να ρυθμιστεί μετά από την έναρξη εγγραφής του video.
- Περιστρέψτε το χειριστήριο zoom κατά την εγγραφή, για να ενεργοποιήσετε το ψηφιακό zoom. Μπορείτε να μεγεθύνετε τα θέματα μέχρι 4x την αναλογία οπτικού zoom που ισχύει πριν από την έναρξη της εγγραφής video.
- Κατά τη χρήση του ψηφιακού zoom η ποιότητα εικόνας υποβαθμίζεται σε κάποιο βαθμό. Όταν ολοκληρωθεί η εγγραφή, το ψηφιακό zoom απενεργοποιείται.
- Ενδέχεται να εγγραφούν οι ήχοι από τη λειτουργία του χειριστηρίου τη λειτουργία zoom την κίνηση του οδηγού φακού αυτόματης εστίασης, την απόσβεση κραδασμών και τη λειτουργία του διαφράγματος κατά την αλλαγή της φωτεινότητας.
- Ενδέχεται να παρατηρήσετε τα παρακάτω φαινόμενα στην οθόνη κατά την εγγραφή video. Αυτά τα φαινόμενα αποθηκεύονται στα εγγεγραμμένα video.
  - Λωρίδες ενδέχεται να εμφανιστούν σε φωτογραφίες που λαμβάνονται υπό φως φθορισμού, λαμπτήρα υδρατμών υδραργύρου ή λαμπτήρα νατρίου χαμηλής πίεσης.
  - Θέματα που κινούνται γρήγορα από τη μια πλευρά του κάδρου στην άλλη, όπως ένα τρένο ή ένα αυτοκίνητο που κινείται, ενδέχεται να εμφανίζονται ασύμμετρα.
  - Ολόκληρη η εικόνα video ενδέχεται να εμφανίζεται ασύμμετρα, όταν μετατοπίζετε τη φωτογραφική μηχανή.
  - Ο φωτισμός ή άλλες φωτεινές περιοχές ενδέχεται να αφήσουν υπολείμματα στις φωτογραφίες όταν μετακινείτε τη φωτογραφική μηχανή.
- Ανάλογα με την απόσταση από το θέμα ή το ποσοστό zoom που εφαρμόζεται, τα θέματα που περιέχουν επαναλαμβανόμενα μοτίβα (εφάσματα, παράθυρα με πλέγμα κλπ.) ενδέχεται να παρουσιάζουν έγχρωμες γραμμές (μοτίβα παρεμβολής, παραμόρφωση moiré κλπ.) κατά τη διάρκεια της εγγραφής και αναπαραγωγής video. Αυτό το φαινόμενο συμβαίνει, όταν το μοτίβο του θέματος αλληλεπιδρά με τη διάταξη του αισθητήρα εικόνας και δεν αποτελεί δυσλειτουργία.

## ✓ Θερμοκρασία της φωτογραφικής μηχανής

- Η θερμοκρασία της φωτογραφικής μηχανής μπορεί να αυξηθεί όταν γίνεται λήψη video για μεγάλο χρονικό διάστημα ή όταν η φωτογραφική μηχανή χρησιμοποιείται σε ζεστό χώρο.
- Αν η θερμοκρασία στο εσωτερικό της φωτογραφικής μηχανής αυξηθεί υπερβολικά κατά την εγγραφή video, η φωτογραφική μηχανή θα τερματίσει αυτόματα την εγγραφή μετά από δέκα δευτερόλεπτα. Στην οθόνη της φωτογραφικής μηχανής θα εμφανίζεται ο χρόνος που απομένει μέχρι τη διακοπή της εγγραφής (10s). Μετά από τη διακοπή της εγγραφής, η φωτογραφική μηχανή απενεργοποιείται. Αφήστε τη φωτογραφική μηχανή απενεργοποιημένη μέχρι να κρυώσει το εσωτερικό της φωτογραφικής μηχανής.

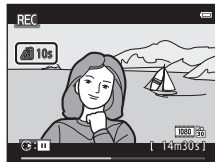

## ✓ Σημειώσεις σχετικά με την αυτόματη εστίαση

Η αυτόματη εστίαση ενδέχεται να μη λειτουργεί με τον αναμενόμενο τρόπο (□76). Στην περίπτωση αυτή, δοκιμάστε τα εξής:

1. Ρυθμίστε τη **Αυτόμ. εστίαση** στο μενού video στη ρύθμιση **Μεμονωμένη AF** (προεπιλεγμένη ρύθμιση) πριν να αρχίσετε την εγγραφή video.
2. Καδράρετε ένα διαφορετικό θέμα—που βρίσκεται στην ίδια απόσταση από τη φωτογραφική μηχανή με το θέμα που σας ενδιαφέρει—στο κέντρο του κάδρου, πατήστε το κουμπί (●) (εγγραφής video) για να ξεκινήσει η εγγραφή και, στη συνέχεια, τροποποιήστε τη σύνθεση.

## 📎 Διαθέσιμες λειτουργίες για την εγγραφή video

- Οι ρυθμίσεις αντιστάθμισης έκθεσης, ισορροπίας λευκού και επιλογών χρώματος για την τρέχουσα λειτουργία λήψης εφαρμόζονται, επίσης, στην εγγραφή video. Το αποτέλεσμα που προκύπτει από τη χρήση της λειτουργίας σκηνής (□40) ή της λειτουργίας ειδικών εφέ (□51) εφαρμόζεται και στα video. Όταν η λειτουργία macro είναι ενεργοποιημένη, μπορείτε να εγγράψετε video με τα θέματα που βρίσκονται κοντά στη φωτογραφική μηχανή. Επιβεβαιώστε τις ρυθμίσεις πριν να ξεκινήσετε την εγγραφή video.
- Μπορείτε να χρησιμοποιήσετε το χρονομέτρη αυτοφωτογράφισης (□60). Όταν πατάτε το κουμπί (●) (εγγραφής video) μετά από την ενεργοποίηση του χρονομέτρη αυτοφωτογράφισης, η φωτογραφική μηχανή εστιάζει στο θέμα που βρίσκεται στο κέντρο του κάδρου και ξεκινά η εγγραφή video μετά από τον καθορισμένο χρόνο των δύο ή των δέκα δευτερολέπτων.
- Το φλας δεν θα ανάψει.
- Πατήστε το κουμπί **MENU** για να επιλέξετε το εικονίδιο μενού (video) και προσαρμόστε ρυθμίσεις στο μενού video πριν να ξεκινήσετε την εγγραφή video (□99).
- Εάν οι **Πληρ. φωτογρ.** στις **Ρυθμίσεις οθόνης** (□104) του μενού ρυθμίσεων έχουν οριστεί στη ρύθμιση **Καρέ video+αυτ.πληρ.**, η περιοχή που είναι ορατή στο video μπορεί να ελεγχθεί πριν από την έναρξη της εγγραφής video.







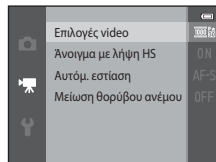

## Δυνατότητες που μπορείτε να ορίσετε με το κουμπί MENU (Μενού video)

Εισέλθετε στη λειτουργία λήψης → κουμπί MENU → εικονίδιο μενού  → κουμπί OK

Μπορείτε να τροποποιήσετε τις ρυθμίσεις των επιλογών μενού που εμφανίζονται παρακάτω.



Επιλογή	Περιγραφή	
Επιλογές video	Επιλέξτε τον τύπο video. Επιλέξτε την κανονική ταχύτητα για να εγγραφάτε video σε κανονική ταχύτητα ή την ταχύτητα HS (υψηλή ταχύτητα) για να εγγραφάτε video που θα αναπαραχθούν σε αργή ή γρήγορη κίνηση.	 74
Άνοιγμα με λήψη HS	Όταν κάνετε μια επιλογή video HS στις <b>Επιλογές video</b> , επιλέξτε μεταξύ των ρυθμίσεων <b>Ενεργοποίηση</b> (προεπιλεγμένη ρύθμιση) ή <b>Απενεργοποίηση</b> , για να καθορίσετε αν η φωτογραφική μηχανή θα εγγραφεί ή όχι video HS όταν θα ξεκινάει η εγγραφή video. <ul style="list-style-type: none"> <li>Εάν επιλέξετε <b>Απενεργοποίηση</b>, η φωτογραφική μηχανή εγγραφεί ένα video κανονικής ταχύτητας κατά την έναρξη της εγγραφής.</li> <li>Πατήστε το κουμπί  για να μεταβείτε από την εγγραφή video HS στην εγγραφή video κανονικής ταχύτητας και αντίστροφα.</li> </ul>	 80
Αυτόμ. εστίαση	Όταν είναι επιλεγμένη η ρύθμιση <b>Μεμονωμένη AF</b> (προεπιλεγμένη ρύθμιση), η εστίαση κλειδώνει όταν ξεκινάει η εγγραφή video. Όταν είναι επιλεγμένη η ρύθμιση <b>Διαρκής AF</b> , η φωτογραφική μηχανή εστιάζει συνεχώς κατά την εγγραφή. Όταν είναι επιλεγμένη η ρύθμιση <b>Διαρκής AF</b> , ενδέχεται να ακούγεται ο ήχος εστίασης της φωτογραφικής μηχανής στα εγγραφόμενα video. Εάν θέλετε να αποτρέψετε την εγγραφή του ήχου εστίασης της φωτογραφικής μηχανής, επιλέξτε τη ρύθμιση <b>Μεμονωμένη AF</b> . <ul style="list-style-type: none"> <li>Όταν οριστεί μια επιλογή video HS στις <b>Επιλογές video</b>, η ρύθμιση ορίζεται στην επιλογή <b>Μεμονωμένη AF</b>.</li> </ul>	 80
Μείωση θορύβου ανέμου	Ορίστε αν θα μειώνεται ή όχι ο θόρυβος του ανέμου κατά την εγγραφή video. <ul style="list-style-type: none"> <li>Όταν οριστεί μια επιλογή video HS στις <b>Επιλογές video</b>, η ρύθμιση ορίζεται στην επιλογή <b>Απενεργοποίηση</b>.</li> </ul>	 81

## Αναπαραγωγή video

Πατήστε το κουμπί , για να εισέλθετε στη λειτουργία αναπαραγωγής.



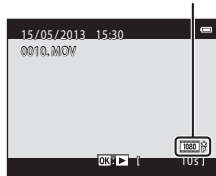

Τα video υποδεικνύονται από το εικονίδιο επιλογών video (99).

Πατήστε το κουμπί  για αναπαραγωγή video.

### Επιλογές video



### Διαγραφή video

Για να διαγράψετε ένα video, επιλέξτε το επιθυμητό video στη λειτουργία προβολής πλήρους κάδρου (32) ή στη λειτουργία απεικόνισης εικονιδίων (81) και πατήστε το κουμπί  (34).

## Διαθέσιμες λειτουργίες κατά την αναπαραγωγή

Τα χειριστήρια της αναπαραγωγής εμφανίζονται στο επάνω μέρος της οθόνης.

Πατήστε το ◀ ή το ▶ του πολυ-επιλογέα, για να επιλέξετε ένα χειριστήριο. Είναι διαθέσιμες οι λειτουργίες που περιγράφονται παρακάτω.



Παύση

Λειτουργία	Εικονίδιο	Περιγραφή
Επαναφορά	◀	Πατήστε και κρατήστε πατημένο το κουμπί OK για επαναφορά του video.
Πρώθηση	▶	Πατήστε και κρατήστε πατημένο το κουμπί OK για πρώθηση του video.
Παύση	⏸	Πατήστε το κουμπί OK για παύση της αναπαραγωγής. Οι παρακάτω λειτουργίες μπορούν να εκτελεστούν κατά την παύση της αναπαραγωγής με χρήση των χειριστηρίων που εμφανίζονται στο επάνω μέρος της οθόνης.
		Πατήστε το κουμπί OK για να επαναφέρετε το video κατά ένα καρέ. Πατήστε και κρατήστε πατημένο το κουμπί OK για συνεχή επαναφορά.
		Πατήστε το κουμπί OK για να προωθήσετε το video κατά ένα καρέ. Πατήστε και κρατήστε πατημένο το κουμπί OK για συνεχή πρώθηση.
		Πατήστε το κουμπί OK για να συνεχιστεί η αναπαραγωγή.
Λήξη	■	Πατήστε το κουμπί OK για να επιστρέψετε στη λειτουργία προβολής πλήρους κάδρου.

## Ρύθμιση έντασης ήχου

Περιστρέψτε το χειριστήριο zoom (📖) κατά την αναπαραγωγή.



Ένδειξη έντασης ήχου

## 📌 Σημειώσεις σχετικά με την αναπαραγωγή video

Η φωτογραφική μηχανή COOLPIX S5200 δεν μπορεί να αναπαραγάγει video που εγγράφηκαν με άλλο τύπο ή μοντέλο ψηφιακής φωτογραφικής μηχανής.



A series of ten horizontal dashed lines spanning the width of the page, intended for handwriting practice.

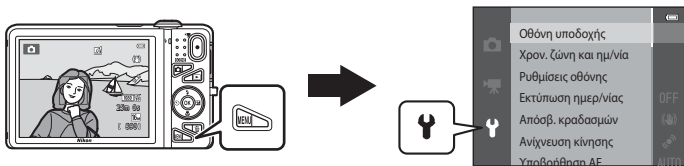

# Γενικές ρυθμίσεις φωτογραφικής μηχανής

Σε αυτό το κεφάλαιο περιγράφονται οι διάφορες ρυθμίσεις που μπορούν να προσαρμοστούν στο μενού ρυθμίσεων .











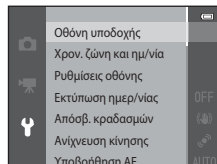



- Για περισσότερες πληροφορίες σχετικά με κάθε ρύθμιση, ανατρέξτε στην παράγραφο «Το μενού ρυθμίσεων» της Ενότητας αναφοράς (082).



# Δυνατότητες που μπορείτε να ορίσετε με το κουμπί MENU (Μενού ρυθμίσεων)

Πατήστε το κουμπί MENU → εικονίδιο μενού  (ρυθμίσεις) → κουμπί 

Μπορείτε να τροποποιήσετε τις ρυθμίσεις των επιλογών μενού που εμφανίζονται παρακάτω.



Επιλογή	Περιγραφή	
Θόνη υποδοχής	Σας επιτρέπει να επιλέγετε αν θα εμφανίζεται ή όχι η οθόνη υποδοχής κατά την ενεργοποίηση της φωτογραφικής μηχανής.	 82
Χρον. ζώνη και ημ/νία	Σας επιτρέπει να ρυθμίζετε το ρολόι της φωτογραφικής μηχανής.	 83
Ρυθμίσεις οθόνης	Σας επιτρέπει να προσαρμόζετε τις ρυθμίσεις της οθόνης πληροφοριών φωτογραφίας, ανασκόπησης εικόνων μετά από τη λήψη και φωτεινότητας της οθόνης.	 86
Εκτύπωση ημερ/νίας	Σας επιτρέπει να εκτυπώνετε την ημερομηνία και την ώρα λήψης στις φωτογραφίες.	 88
Απόσβ. κραδασμών	Σας επιτρέπει να επιλέγετε τη ρύθμιση απόσβεσης κραδασμών που θα χρησιμοποιείται κατά τη λήψη.	 90
Ανίχνευση κίνησης	Σας επιτρέπει να επιλέγετε αν η φωτογραφική μηχανή θα αυξάνει αυτόματα την ταχύτητα κλείστρου ή όχι, ώστε να επιτυγχάνεται μείωση του θαμπώματος που προκαλείται από το κούνημα της φωτογραφικής μηχανής, εφόσον ανιχνεύεται κίνηση κατά τη λήψη στατικών εικόνων.	 91
Υποβοήθηση AF	Σας επιτρέπει να ενεργοποιείτε ή να απενεργοποιείτε τον βοηθητικό φωτισμό AF.	 92
Ψηφιακό zoom	Σας επιτρέπει να ενεργοποιείτε και να απενεργοποιείτε το ψηφιακό zoom.	 93
Ρυθμίσεις ήχου	Σας επιτρέπει να προσαρμόζετε τις ρυθμίσεις ήχου.	 94
Αυτόματη απενεργ.	Σας επιτρέπει να ρυθμίζετε τη χρονική διάρκεια που θα περνάει πριν από την απενεργοποίηση της οθόνης για εξοικονόμηση ενέργειας.	 95

Επιλογή	Περιγραφή	
Φορμάρ. μνήμη/ Φορμάρ. κάρτας	Σας επιτρέπει να φορμάρετε την εσωτερική μνήμη ή την κάρτα μνήμης.	 96
Γλώσσα/Language	Σας επιτρέπει να αλλάξετε τη γλώσσα οθόνης της φωτογραφικής μηχανής.	 98
Ρυθμίσεις TV	Σας επιτρέπει να προσαρμόξετε τις ρυθμίσεις σύνδεσης της τηλεόρασης.	 99
Φόρτ. από υπολογ.	Όταν αυτή η επιλογή είναι ορισμένη στη ρύθμιση <b>Αυτόματη</b> (προεπιλεγμένη ρύθμιση), μπορείτε να φορτίσετε την μπαταρία της φωτογραφικής μηχανής συνδέοντας τη φωτογραφική μηχανή σε έναν υπολογιστή (υπό την προϋπόθεση ότι ο υπολογιστής μπορεί να παράσχει ρεύμα). <ul style="list-style-type: none"> <li>Κατά τη φόρτιση μέσω υπολογιστή, ενδέχεται να απαιτείται περισσότερος χρόνος για τη φόρτιση της μπαταρίας από ό,τι με τη χρήση του μετασχηματιστή φόρτισης μπαταρίας EH-70P.</li> </ul>	 100
Ενδ. κλεισ. ματιών	Σας επιτρέπει να επιλέγετε αν θα ανιχνεύονται ή όχι κλειστά μάτια κατά τη λήψη φωτογραφιών ατόμων με χρήση της ανίχνευσης προσώπου.	 102
Επιλογές Wi-Fi	Σας επιτρέπει να ρυθμίζετε τις παραμέτρους του Wi-Fi (ασύρματο LAN), για να συνδέετε τη φωτογραφική μηχανή με μια έξυπνη συσκευή. Ανατρέξτε στην ενότητα «Χρήση της λειτουργίας Wi-Fi (Ασύρματο LAN)» (☞107) για περισσότερες πληροφορίες.	 104
Αποστολή Eye-Fi	Σας επιτρέπει να ορίζετε αν θα ενεργοποιείται ή όχι η λειτουργία αποστολής φωτογραφιών σε έναν υπολογιστή με τη χρήση μιας εμπορικά διαθέσιμης κάρτας Eye-Fi ή όχι.	 106
Επαναφορά όλων	Σας επιτρέπει να επαναφέρετε τις ρυθμίσεις της φωτογραφικής μηχανής στις προεπιλεγμένες τους ρυθμίσεις.	 107
Έκδοση firmware	Προβάλετε την τρέχουσα έκδοση firmware της φωτογραφικής μηχανής.	 110



A series of ten horizontal dashed lines spanning the width of the page, intended for handwriting practice.





# Χρήση της λειτουργίας Wi-Fi (Ασύρματο LAN)

## Λειτουργίες που μπορούν να εκτελεστούν με χρήση του Wi-Fi

Μπορείτε να εκτελέσετε τις παρακάτω λειτουργίες εάν εγκαταστήσετε το αποκλειστικό λογισμικό «Wireless Mobile Utility» στην έξυπνη συσκευή σας που εκτελεί το λειτουργικό σύστημα Android OS ή iOS και συνδέσετε τη συσκευή στη φωτογραφική μηχανή.

### Take Photos (Λήψη φωτογραφιών)

Μπορείτε να προβάλετε την οθόνη λήψης της φωτογραφικής μηχανής στην έξυπνη συσκευή και να χρησιμοποιήσετε τηλεχειριστήριο για τη λειτουργία της φωτογραφικής μηχανής.\*

Οι φωτογραφίες που λαμβάνονται με τηλεχειριστήριο μπορούν να αντιγραφούν στην έξυπνη συσκευή.

\* Δεν μπορούν να εκτελεστούν άλλες λειτουργίες εκτός της ενεργοποίησης και απενεργοποίησης της φωτογραφικής μηχανής κατά τη λειτουργία με τηλεχειριστήριο.

### View Photos (Προβολή φωτογραφιών)

Μπορείτε να αντιγράψετε τις φωτογραφίες που έχουν αποθηκευτεί στην κάρτα μνήμης της φωτογραφικής μηχανής στην έξυπνη συσκευή.

# Εγκατάσταση του λογισμικού στην έξυπνη συσκευή

**1** Χρησιμοποιήστε την έξυπνη συσκευή για να συνδεθείτε στις ηλεκτρονικές αγορές Google Play Store, App Store ή σε άλλες ηλεκτρονικές αγορές εφαρμογών και αναζητήστε την εφαρμογή «Wireless Mobile Utility».

- Ελέγξτε το εγχειρίδιο χρήσης που παρέχεται μαζί με την έξυπνη συσκευή για περισσότερες λεπτομέρειες.

**2** Ελέγξτε την περιγραφή και άλλες πληροφορίες και εγκαταστήστε το λογισμικό.

- Για περισσότερες πληροφορίες σχετικά με τον τρόπο λειτουργίας του λογισμικού, πραγματοποιήστε λήψη του εγχειριδίου χρήσης από τον παρακάτω ιστότοπο.
  - Android OS : <http://nikonimglib.com/ManDL/WMAU/>
  - iOS : <http://nikonimglib.com/ManDL/WMAU-ios/>

# Σύνδεση της έξυπνης συσκευής στη φωτογραφική μηχανή

Πατήστε το κουμπί **MENU** → εικονίδιο μενού **Υ** → Επιλογές Wi-Fi → κουμπί **OK**

- 1 Πατήστε τον πολυ-επιλογή για να ορίσετε την επιλογή **Δίκτυο Wi-Fi** και, στη συνέχεια, πατήστε το κουμπί **OK**.

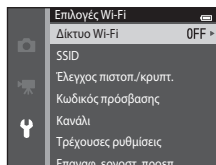

- 2 Ορίστε την επιλογή **Ενεργοποίηση** και πατήστε το κουμπί **OK**.

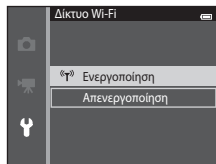

- Εμφανίζονται το SSID και ο κωδικός πρόσβασης.
- Εάν δεν ληφθεί επιβεβαίωση σύνδεσης από την έξυπνη συσκευή εντός 3 λεπτών, η ρύθμιση επανέρχεται σε **Απενεργοποίηση**.

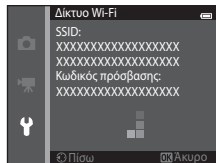

### 3 Ορίστε τη ρύθμιση Wi-Fi στην έξυπνη συσκευή σε Ενεργοποίηση.

- Ελέγξτε το χειριρίδιο χρήσης που παρέχεται μαζί με την έξυπνη συσκευή για περισσότερες λεπτομέρειες.
- Αφού εμφανιστεί το όνομα δικτύου (SSID) που μπορεί να χρησιμοποιηθεί για την έξυπνη συσκευή, επιλέξτε το SSID που εμφανίζεται στη φωτογραφική μηχανή.
- Όταν εμφανιστεί το μήνυμα για την εισαγωγή κωδικού πρόσβασης (🔒 110), εισαγάγετε τον κωδικό πρόσβασης που εμφανίζεται στη φωτογραφική μηχανή.
- Αφού συνδεθεί επιτυχώς η φωτογραφική μηχανή σε κάποιο δίκτυο Wi-Fi, εμφανίζεται η οθόνη λήψης με το εικονίδιο Wi-Fi (📶).

### 4 Εκκινήστε το αποκλειστικό λογισμικό που έχει εγκατασταθεί στην έξυπνη συσκευή.

- Εμφανίζεται η οθόνη για τον ορισμό των επιλογών «Take photos» (Λήψη φωτογραφιών) ή «View photos» (Προβολή φωτογραφιών).
- Όταν εμφανιστεί το μήνυμα «Cannot connect to camera.» (Δεν είναι δυνατή η σύνδεση με τη φωτογραφική μηχανή.), επιχειρήστε να ορίσετε ξανά τη ρύθμιση **Δίκτυο Wi-Fi**.

### Για τον τερματισμό της σύνδεσης Wi-Fi

- Απενεργοποιήστε τη φωτογραφική μηχανή.
- Ορίστε τη ρύθμιση Wi-Fi στην έξυπνη συσκευή σε Απενεργοποίηση.

### ☑ Σημειώσεις για τη ρύθμιση «Σύνδεση Wi-Fi»

- Ορίστε τη ρύθμιση **Δίκτυο Wi-Fi** σε **Απενεργοποίηση** σε περιοχές όπου απαγορεύεται η χρήση ραδιοκυμάτων.
- Όταν δεν έχει εισαχθεί κάρτα μνήμης στη φωτογραφική μηχανή, δεν είναι δυνατή η χρήση της λειτουργίας Wi-Fi. Όταν έχει εισαχθεί κάρτα Eye-Fi (📶 106) στη φωτογραφική μηχανή, δεν είναι δυνατή η χρήση της λειτουργίας Wi-Fi.
- Όταν το Wi-Fi είναι συνδεδεμένο, η επιλογή **Αυτόματη απενεργ.** είναι απενεργοποιημένη.
- Όταν η ρύθμιση **Δίκτυο Wi-Fi** έχει οριστεί σε **Ενεργοποίηση**, η μπαταρία αποφορτίζεται πιο γρήγορα από ό,τι συνήθως.
- Η επιλογή της ρύθμισης **Δίκτυο Wi-Fi** δεν είναι δυνατή, όταν η ένδειξη φορτίου μπαταρίας στην οθόνη υποδεικνύει την κατάσταση 🔋. Επιπλέον, αν η ένδειξη φορτίου μπαταρίας υποδείξει την κατάσταση 🔋 ενώ έχει επιτευχθεί σύνδεση Wi-Fi, η σύνδεση διακόπτεται.

### 🔒 Σημείωση για τις ρυθμίσεις ασφαλείας

Εάν εγκατασταθεί η λειτουργία Wi-Fi στη φωτογραφική μηχανή χωρίς τις κατάλληλες ρυθμίσεις ασφαλείας (κρυπτογράφηση και κωδικός πρόσβασης), ενδέχεται να αποκτήσουν πρόσβαση στο δίκτυο μη εξουσιοδοτημένα τρίτα μέρη με επιβλαβείς επιπτώσεις. Συνιστούμε ιδιαίτερα την εκτέλεση των απαιτούμενων ρυθμίσεων ασφαλείας πριν τη χρήση της λειτουργίας Wi-Fi.

Χρησιμοποιήστε τη ρύθμιση **Επιλογές Wi-Fi** του μενού ρυθμίσεων (🔒 105) για την εκτέλεση των ρυθμίσεων ασφαλείας.



# Ενότητα αναφοράς

Η Ενότητα αναφοράς παρέχει λεπτομερείς πληροφορίες και συμβουλές σχετικά με τη χρήση της φωτογραφικής μηχανής.

## Λήψη

Χρήση της Εύκολης πανοραμικής λήψης (Λήψη και απεικόνιση)..... 2

## Αναπαραγωγή

Λειτουργία αγαπημένων φωτογραφιών..... 6

Λειτουργία αυτόματης ταξινόμησης..... 10

Λειτουργία Ταξινόμηση/ημέρα ..... 12

Προβολή και διαγραφή φωτογραφιών που λήφθηκαν με συνεχή λήψη (ακολουθία) ..... 13

Επεξεργασία στατικών εικόνων..... 16

Σύνδεση της φωτογραφικής μηχανής σε μια τηλεόραση (Προβολή φωτογραφιών σε τηλεόραση) ..... 26

Σύνδεση της φωτογραφικής μηχανής σε εκτυπωτή (Απευθείας εκτύπωση)..... 29

Επεξεργασία video ..... 38

## Μενού

Το μενού λήψης (για τη λειτουργία (αυτόματη))..... 40

Το μενού έξυπνου πορτραίτου ..... 57

Το Μενού απεικόνισης..... 60

Το μενού video ..... 74

Το μενού ρυθμίσεων..... 82









## Πρόσθετες πληροφορίες

Ονόματα αρχείων και φακέλων..... 111

Προαιρετικά εξαρτήματα..... 113

Μηνύματα σφάλματος..... 114

## Λήψη με την Εύκολη πανοραμική λήψη

Εισέλθετε στη λειτουργία λήψης → κουμπί  (λειτουργίας λήψης) →  (δεύτερο εικονίδιο από πάνω\*) →  → , , ,  →  (εύκολη πανορ. λήψη) → κουμπί 



\* Εμφανίζεται το εικονίδιο του τελευταίου προγράμματος σκηνών που επιλέχθηκε.

### 1 Επιλέξτε **Κανονική (180°)** ή **Ευρεία (360°)** για την περιοχή λήψης και πατήστε το κουμπί .

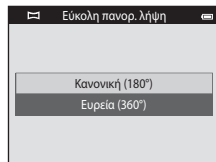
- Όταν η φωτογραφική μηχανή βρίσκεται στην οριζόντια θέση, το μέγεθος εικόνας (πλάτος x ύψος) είναι το εξής.
  - **Κανονική (180°)**: 4800 x 920 όταν μετακινείται οριζόντια, 1536 x 4800 όταν μετακινείται κατακόρυφα
  - **Ευρεία (360°)**: 9600 x 920 όταν μετακινείται οριζόντια, 1536 x 9600 όταν μετακινείται κατακόρυφα
- Όταν η φωτογραφική μηχανή βρίσκεται σε κατακόρυφη θέση, η κατεύθυνση καθώς και το πλάτος και το ύψος της εικόνας αλλάζουν.



### 2 Καθάρσετε το πρώτο άκρο της πανοραμικής σκηνής και, στη συνέχεια, πατήστε το κουμπί λήψης μέχρι τη μέση της διαδρομής για να εστιάσετε.

- Η θέση zoom ορίζεται στη μέγιστη ευρυγώνια θέση.
- Εμφανίζεται ένα πλέγμα στην οθόνη.
- Η φωτογραφική μηχανή εστιάζει στην περιοχή που βρίσκεται στο κέντρο του κάδρου.
- Μπορείτε να ορίσετε την αντιστάθμιση έκθεσης (64).
- Εάν η εστίαση και η έκθεση δεν είναι σωστές, δοκιμάστε να χρησιμοποιήσετε το κλειδί εστίασης (77).

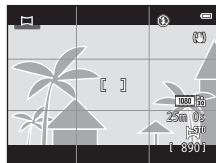

**3** Πατήστε το κουμπί λήψης μέχρι το τέρμα και, στη συνέχεια, απομακρύνετε το δάκτυλό σας από το κουμπί λήψης.

- Εμφανίζεται η ένδειξη  που υποδεικνύει την κατεύθυνση προς την οποία πρέπει να μετακινηθεί η φωτογραφική μηχανή.



**4** Μετακινήστε τη φωτογραφική μηχανή αργά και σε ευθεία γραμμή προς μία από τις τέσσερις κατευθύνσεις και ξεκινήστε τη λήψη.

- Όταν η φωτογραφική μηχανή ανιχνεύσει την κατεύθυνση προς την οποία μετακινείται, η λήψη ξεκινάει.
- Εμφανίζεται ένας οδηγός που υποδεικνύει την τρέχουσα θέση λήψης.
- Όταν ο οδηγός της θέσης λήψης φτάσει στο τέρμα, η λήψη τερματίζεται.



Οδηγός

## Παράδειγμα μετακίνησης φωτογραφικής μηχανής



- Ο χειριστής, χωρίς να αλλάξει θέση, μετακινεί τη φωτογραφική μηχανή οριζόντια ή κάθετα σε τοξοειδή πορεία, έτσι ώστε ο οδηγός να μετακινείται από το ένα άκρο στο άλλο.
- Η λήψη διακόπεται αν ο οδηγός δεν φτάσει ως την άκρη εντός περίπου 15 δευτερολέπτων (όταν είναι επιλεγμένη η ρύθμιση **Κανονική (180°)**) ή εντός περίπου 30 δευτερολέπτων (όταν είναι επιλεγμένη η ρύθμιση **Ευρεία (360°)**) μετά την έναρξη της λήψης.



## Σημειώσεις σχετικά με την Εύκολη πανοραμική λήψη



- Η περιοχή της φωτογραφίας που φαίνεται στην αποθηκευμένη φωτογραφία θα είναι μικρότερη σε σχέση με εκείνη που φαινόταν στην οθόνη τη στιγμή της λήψης.
- Αν μετακινήσετε τη φωτογραφική μηχανή πολύ γρήγορα ή αν την κουνήσετε πάρα πολύ, ή αν το θέμα είναι πολύ ομοιόμορφο (π.χ τοίχοι ή σκοτάδι), ενδέχεται να προκληθεί σφάλμα.
- Αν σταματήσετε τη λήψη προτού η φωτογραφική μηχανή φτάσει στη μέση της πανοραμικής περιοχής, δεν θα αποθηκευτεί η πανοραμική εικόνα.
- Αν καταγράψετε περισσότερο από το μισό της πανοραμικής περιοχής αλλά τερματίσετε τη λήψη προτού φτάσετε στην άκρη της περιοχής, η περιοχή που δεν θα καταγραφεί θα εγγραφεί και θα εμφανιστεί με γκρι χρώμα.











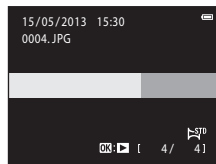



# Προβολή φωτογραφιών που λήφθηκαν με την Εύκολη πανοραμική λήψη

Μεταβείτε στη λειτουργία απεικόνισης (📖32), εμφανίστε μια φωτογραφία που λήφθηκε με χρήση της εύκολης πανοραμικής λήψης στη λειτουργία προβολής πλήρους κάδρου και, στη συνέχεια, πατήστε το κουμπί  για να εμφανίσετε το μικρό άκρο της φωτογραφίας χρησιμοποιώντας ολόκληρη την οθόνη και να μετακινήσετε (κυλήσετε) αυτόματα την εμφανιζόμενη περιοχή.

- Γίνεται κύλιση της φωτογραφίας προς την κατεύθυνση που χρησιμοποιήθηκε κατά τη λήψη.

Τα χειριστήρια αναπαραγωγής εμφανίζονται στο επάνω μέρος της οθόνης κατά την αναπαραγωγή. Πατήστε το  ή το  του πολυ-επιλογέα, για να επιλέξετε ένα χειριστήριο και, στη συνέχεια, πατήστε το κουμπί , για να εκτελέσετε τις ακόλουθες λειτουργίες.



Λειτουργία	Εικονίδιο	Περιγραφή
Επαναφορά		Κρατήστε πατημένο το κουμπί  για γρήγορη κύλιση προς τα πίσω.
Προώθηση		Κρατήστε πατημένο το κουμπί  για γρήγορη κύλιση προς τα εμπρός.
Παύση		Οι παρακάτω λειτουργίες μπορούν να εκτελεστούν κατά την παύση της αναπαραγωγής με χρήση των χειριστηρίων που εμφανίζονται στο επάνω μέρος της οθόνης.
		 Κρατήστε πατημένο το κουμπί  για επαναφορά.
		 Κρατήστε πατημένο το κουμπί  για κύλιση.
		Συνέχιση αυτόματης κύλισης.
Λήξη		Μετάβαση στη λειτουργία προβολής πλήρους κάδρου.

## Σημειώσεις σχετικά με την κύλιση της απεικόνισης στην Εύκολη πανοραμική λήψη



Στη φωτογραφική μηχανή COOLPIX S5200 ενδέχεται να μην είναι δυνατή η κύλιση της απεικόνισης ή η μεγέθυνση εικόνας εύκολης πανοραμικής λήψης που λήφθηκαν με μια ψηφιακή φωτογραφική μηχανή άλλης μάρκας ή άλλου μοντέλου.

# Λειτουργία αγαπημένων φωτογραφιών





Μπορείτε να ταξινομήσετε τις φωτογραφίες σας (εξαιρούνται τα video) σε εννέα άλμπουμ και να τις προσθέσετε ως αγαπημένες φωτογραφίες (οι φωτογραφίες που προστίθενται δεν αντιγράφονται ούτε μετακινούνται). Αφού προσθέσετε φωτογραφίες στα άλμπουμ, μπορείτε να επιλέξετε να απεικονίσετε μόνο τις φωτογραφίες που έχετε προσθέσει χρησιμοποιώντας τη λειτουργία αγαπημένων φωτογραφιών.







- Εάν δημιουργήσετε άλμπουμ για ορισμένα θέματα ή εκδηλώσεις, θα μπορείτε να βρίσκετε πιο εύκολα τις αγαπημένες σας φωτογραφίες.
- Η ίδια φωτογραφία μπορεί να προστεθεί σε πολλά άλμπουμ.
- Μπορούν να προστεθούν έως και 200 φωτογραφίες σε κάθε άλμπουμ.

## Προσθήκη φωτογραφιών σε άλμπουμ

Πατήστε το κουμπί  (λειτουργία αναπαραγωγής) → κουμπί MENU → Αγαπημ. φωτογραφίες → κουμπί 

- Δεν είναι δυνατή η προσθήκη φωτογραφιών σε άλμπουμ κατά τη λειτουργία απεικόνισης αγαπημένων φωτογραφιών.

**1** Πατήστε το  ή το  του πολυ-επιλογέα, για να επιλέξετε μια φωτογραφία και πατήστε το , για να εμφανίσετε την ένδειξη .

- Μπορείτε να προσθέσετε την ένδειξη  σε πολλές φωτογραφίες. Για να αφαιρέσετε την ένδειξη , πατήστε το .
- Περιστρέψτε το χειριστήριο zoom (3) στη θέση **T** () για να επιστρέψετε στην προβολή πλήρους κάδρου ή στη θέση **W** () για να επιστρέψετε στην απεικόνιση έξι εικονιδίων.
- Πατήστε το κουμπί  για να εμφανίσετε την οθόνη επιλογής άλμπουμ.



## 2 Χρησιμοποιήστε τον πολυ-επιλογή για να επιλέξετε το επιθυμητό άλμπουμ και πατήστε το κουμπί **OK**.

- Θα προστεθούν οι επιλεγμένες εικόνες και η φωτογραφική μηχανή θα μεταβεί στο μενού απεικόνισης.
- Για να προσθέσετε την ίδια φωτογραφία σε πολλά άλμπουμ, επαναλάβετε από το βήμα 1.



## Απεικόνιση φωτογραφιών σε άλμπουμ

Πατήστε το κουμπί **▶** (λειτουργία αναπαραγωγής) → κουμπί **▶** → **Αγαπημ. φωτογραφίες** → κουμπί **OK**

Χρησιμοποιήστε τον πολυ-επιλογή για να επιλέξετε ένα άλμπουμ και, στη συνέχεια, πατήστε το κουμπί **OK**, για να απεικονίσετε φωτογραφίες που έχουν προστεθεί στο επιλεγμένο άλμπουμ.

- Στην οθόνη επιλογής άλμπουμ είναι διαθέσιμες οι παρακάτω λειτουργίες.
  - Κουμπί **MENU**: Αλλάζει το εικονίδιο του άλμπουμ (**09**).
  - Κουμπί **☰**: Διαγράφει όλες τις φωτογραφίες στο επιλεγμένο άλμπουμ.
- Κατά την προβολή φωτογραφιών στη λειτουργία προβολής πλήρους κάδρου ή στη λειτουργία απεικόνισης εικονιδίων, πατήστε το κουμπί **MENU** για να επιλέξετε μια λειτουργία από το μενού αγαπημένων φωτογραφιών (**84**).



### **✓** Σημειώσεις σχετικά με τη διαγραφή

Εάν διαγραφεί μια φωτογραφία ενώ χρησιμοποιείται η λειτουργία αγαπημένων φωτογραφιών, η φωτογραφία δεν θα καταργηθεί μόνο από το άλμπουμ, αλλά το αντίστοιχο αρχείο της φωτογραφίας θα διαγραφεί μόνιμα από την εσωτερική μνήμη ή από την κάρτα μνήμη.

## Αφαίρεση φωτογραφιών από τα άλμπουμ

Εισέλθετε στη λειτουργία **Αγαπημ. φωτογραφίες** → επιλέξτε το άλμπουμ που περιέχει τη φωτογραφία προς κατάργηση → κουμπί **OK** → κουμπί **MENU** → Κατάργ. από αγαπημ. → κουμπί **OK**

**1** Πατήστε το **◀** ή το **▶** του πολυ-επιλογέα, για να επιλέξετε μια φωτογραφία και πατήστε το **▲**, για να αποκρύψετε την ένδειξη **\***.





- Μπορείτε να αποκρύψετε τα εικονίδια **\*** για πολλές εικόνες ταυτόχρονα. Για να εμφανίσετε ξανά τα εικονίδια, πατήστε το **▼**.
- Περιστρέψτε το χειριστήριο zoom (**3**) στη θέση **T** (**Q**) για να επιστρέψετε στην προβολή πλήρους κάδρου ή στη θέση **W** (**3**) για να επιστρέψετε στην απεικόνιση έξι εικονιδίων.
- Πατήστε το κουμπί **OK** για να εμφανίσετε την οθόνη επιβεβαίωσης κατάργησης.





**2** Επιλέξτε **Ναι** και πατήστε το κουμπί **OK**.

- Για να ακυρώσετε την κατάργηση, επιλέξτε **Όχι**.

# Αλλαγή του εικονιδίου για το άλμπουμ αγαπημένων

Πατήστε το κουμπί  (λειτουργία αναπαραγωγής) → κουμπί  →  Αγαπημ. φωτογραφίες → κουμπί 

**1** Χρησιμοποιήστε τον πολυ-επιλογή για να επιλέξετε ένα άλμπουμ και πατήστε το κουμπί MENU.

**2** Πατήστε το  ή το  για να επιλέξετε ένα χρώμα εικονιδίου και πατήστε το κουμπί .

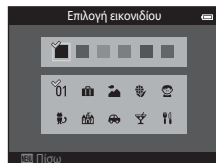

**3** Πατήστε το , το ,  ή το  για να επιλέξετε ένα εικονίδιο και πατήστε το κουμπί .

- Το εικονίδιο αλλάζει και η οθόνη επιστρέφει στην οθόνη με τη λίστα των άλμπουμ.

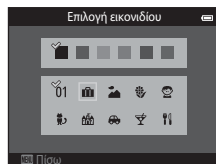





## Σημειώσεις σχετικά με τα εικονίδια άλμπουμ

- Ορίστε ξεχωριστά τα εικονίδια άλμπουμ για την εσωτερική μνήμη και για την κάρτα μνήμης.
- Για να αλλάξετε τα εικονίδια άλμπουμ για την εσωτερική μνήμη, πρέπει πρώτα να αφαιρέσετε την κάρτα μνήμης από τη φωτογραφική μηχανή.
- Η προεπιλεγμένη ρύθμιση για το εικονίδιο είναι το εικονίδιο αριθμού (μαύρο).

# Λειτουργία αυτόματης ταξινόμησης

Οι φωτογραφίες ταξινομούνται αυτόματα σε κατηγορίες, π.χ. πορτραίτα, τοπία και video.







Πατήστε το κουμπί  (λειτουργία αναπαραγωγής) → κουμπί  →  Αυτόμ. ταξινόμηση → κουμπί 











Χρησιμοποιήστε τον πολυ-επιλογή για να επιλέξετε μια κατηγορία και, στη συνέχεια, πατήστε το κουμπί  για να απεικονίσετε φωτογραφίες στην επιλεγμένη κατηγορία.

- Όταν εμφανίζεται η οθόνη επιλογής κατηγορίας, είναι διαθέσιμη η παρακάτω λειτουργία.
  - Κουμπί : Διαγράφει όλες τις φωτογραφίες στην επιλεγμένη κατηγορία.
- Κατά την προβολή φωτογραφιών στη λειτουργία προβολής πλήρους κάδρου ή στη λειτουργία απεικόνισης εικονιδίων, πατήστε το κουμπί **MENU** για να επιλέξετε μια λειτουργία από το μενού αυτόματης ταξινόμησης (📖84).





## Κατηγορίες λειτουργίας αυτόματης ταξινόμησης

Επιλογή	Περιγραφή
 Χαμόγελο	Φωτογραφίες που λήφθηκαν στη λειτουργία έξυπνου πορτραίτου (📖53) με ρύθμιση του χρονοδιακόπτη χαμόγελου στην επιλογή <b>Ενεργοπ.</b> (μεμονωμένη), <b>Ενεργοποίηση (συνεχής)</b> ή <b>Ενεργοποίηση (BSS)</b>
 Πορτραίτα	Φωτογραφίες που λήφθηκαν στη λειτουργία  (αυτόματα) (📖26) με ανίχνευση προσώπου (📖73) Φωτογραφίες που λήφθηκαν στη λειτουργία σκηνής <b>Πορτραίτο*</b> , <b>Νυκτ. πορτραίτο*</b> , <b>Πάρτι/εσωτ. χώροι</b> ή <b>Κόντρα φωσ*</b> (📖40)
 Τρόφιμα	Φωτογραφίες που λήφθηκαν στη λειτουργία σκηνής <b>Τρόφιμα</b> (📖40)
 Τοπίο	Φωτογραφίες που λήφθηκαν στη λειτουργία σκηνής <b>Τοπίο*</b> (📖40)
 Αυγή/δύση	Φωτογραφίες που λήφθηκαν στη λειτουργία σκηνής <b>Νυκτερινό τοπίο*</b> , <b>Ηλιοβασιλεμα</b> , <b>Αυγή/δύση</b> ή <b>Πυροτεχνήματα</b> (📖40)





Επιλογή	Περιγραφή
 Κοντινές λήψεις	Φωτογραφίες που λήφθηκαν στη λειτουργία  (αυτόματη) με τη λειτουργία macro (  62) Φωτογραφίες που λήφθηκαν στη λειτουργία σκηνής <b>Κοντινή λήψη*</b> (  40)
 Πορτρ. μικρού ζώου	Φωτογραφίες που λήφθηκαν στη λειτουργία σκηνής <b>Πορτρ. μικρού ζώου</b> (  48)
 Video	Video (  96)
 Επεξ/σμένα αντίγραφα	Αντίγραφα που δημιουργήθηκαν χρησιμοποιώντας τις λειτουργίες επεξεργασίας (  16)
 Άλλα προγρ. σκηνών	Όλες οι άλλες φωτογραφίες που δεν μπορούν να οριστούν από τις κατηγορίες που περιγράφονται παραπάνω

\* Οι φωτογραφίες που λήφθηκαν στη λειτουργία σκηνής αυτόματου επιλογέα σκηνής (41) ταξινομούνται στις κατάλληλες κατηγορίες.





## Σημειώσεις για τη λειτουργία αυτόματης ταξινόμησης



- Μπορούν να ταξινομηθούν έως 999 αρχεία φωτογραφιών και video σε κάθε κατηγορία στη λειτουργία αυτόματης ταξινόμησης. Αν έχουν ταξινομηθεί ήδη 999 φωτογραφίες ή video σε μια συγκεκριμένη κατηγορία, δεν είναι δυνατή η ταξινόμηση νέων φωτογραφιών και video στη συγκεκριμένη κατηγορία ή η εμφάνισή τους στη λειτουργία αυτόματης ταξινόμησης. Μπορείτε να απεικονίσετε φωτογραφίες και video που δεν ήταν δυνατό να ταξινομηθούν σε μια κατηγορία στην κανονική λειτουργία απεικόνισης (32) ή στη λειτουργία ταξινόμησης κατά ημέρα (12).
- Στη λειτουργία αυτόματης ταξινόμησης δεν είναι δυνατή η απεικόνιση φωτογραφιών και video που έχουν αντιγραφεί από την εσωτερική μνήμη σε μια κάρτα μνήμης ή αντίστροφα (71).
- Δεν είναι δυνατή η απεικόνιση φωτογραφιών ή video που έχουν αποθηκευθεί με άλλη φωτογραφική μηχανή εκτός της COOLPIX S5200 στη λειτουργία αυτόματης ταξινόμησης.

# Λειτουργία Ταξινόμηση/ημέρα

Πατήστε το κουμπί  (λειτουργία αναπαραγωγής) → κουμπί  →  Ταξινόμηση/ημέρα → κουμπί 

Χρησιμοποιήστε τον πολυ-επιλογή για να επιλέξετε μια ημερομηνία και, στη συνέχεια, πατήστε το κουμπί  για να απεικονίσετε φωτογραφίες που έχουν ληφθεί κατά την επιλεγμένη ημερομηνία.

- Εμφανίζεται η πρώτη φωτογραφία που λήφθηκε κατά την επιλεγμένη ημερομηνία.
- Όταν εμφανίζεται η οθόνη επιλογής ημερομηνίας λήψης, είναι διαθέσιμες οι παρακάτω λειτουργίες.
  - Κουμπί **MENU**: Μπορείτε να επιλέξετε μία από τις παρακάτω λειτουργίες στο μενού ταξινόμησης κατά ημέρα (84) και να την εφαρμόσετε σε όλες τις φωτογραφίες που έχουν ληφθεί κατά την επιλεγμένη ημερομηνία.  
→ Εντολή εκτύπωσης, Slide show, Προστασία
  - Κουμπί : Διαγράφει όλες τις φωτογραφίες που έχουν ληφθεί κατά την επιλεγμένη ημερομηνία.
- Κατά την προβολή φωτογραφιών στη λειτουργία προβολής πλήρους κάδρου ή στη λειτουργία απεικόνισης εικονιδίων, πατήστε το κουμπί **MENU** για να επιλέξετε μια λειτουργία από το μενού ταξινόμησης κατά ημέρα (84).
- Δεν είναι δυνατή η χρήση της λειτουργίας προβολής ημερολογίου (81) στη λειτουργία ταξινόμησης κατά ημέρα.

Ταξινόμηση/ημέρα		
	20/05/2013	[ 3 ]
	15/05/2013	[ 2 ]
	10/05/2013	[ 1 ]
	05/05/2013	[ 10 ]

## Σημειώσεις σχετικά με τη λειτουργία ταξινόμησης κατά ημέρα

- Μπορείτε να επιλέξετε μέχρι και 29 ημερομηνίες. Εάν υπάρχουν φωτογραφίες για περισσότερες από 29 ημερομηνίες, όλες οι φωτογραφίες που αποθηκεύτηκαν πριν από τις πιο πρόσφατες 29 ημερομηνίες θα συγκεντρωθούν στην κατηγορία **Άλλο**.
- Στη λειτουργία ταξινόμησης κατά ημέρα μπορούν να εμφανιστούν οι πιο πρόσφατες 9.000 φωτογραφίες.
- Οι φωτογραφίες που λαμβάνονται χωρίς να έχει ρυθμιστεί η ημερομηνία της φωτογραφικής μηχανής αντιμετωπίζονται ως φωτογραφίες που λήφθηκαν την 1 Ιανουαρίου 2013.



## Προβολή φωτογραφιών σε μια ακολουθία

Κάθε σειρά φωτογραφιών που λαμβάνεται με χρήση των παρακάτω ρυθμίσεων αποθηκεύεται σε μια ακολουθία.

- Λειτουργία  (αυτόματη) (📖38)
  - Συνεχής Υ
  - Συνεχής Χ
  - Cache πριν τη λήψη
  - Συνεχής Υ: 120 fps
  - Συνεχής Υ: 60 fps
- Λειτουργία σκηνής (📖40)
  - Σπορ
  - Πορτρ. μικρού ζώου (όταν έχει επιλεγεί η ρύθμιση **Συνεχής**)
- Λειτουργία έξυπνου πορτραίτου (📖53)
  - Όταν ο **Χρονοδ. χαμόγελου** έχει οριστεί σε **Ενεργοποίηση (συνεχής)**

Από προεπιλογή, μόνο η πρώτη φωτογραφία μιας ακολουθίας (βασική φωτογραφία) εμφανίζεται για να αντιπροσωπεύσει τις φωτογραφίες στην ακολουθία στη λειτουργία προβολής πλήρους κάδρου ή στη λειτουργία απεικόνισης εικονιδίων (📖81).

- Όταν εμφανίζεται μόνο η βασική φωτογραφία για μια ακολουθία, δεν είναι δυνατή η μεγέθυνση της φωτογραφίας.

Όταν εμφανίζεται μόνο η βασική φωτογραφία για μια ακολουθία, πατήστε το κουμπί  για να εμφανίσετε κάθε φωτογραφία της ακολουθίας μεμονωμένα.

- Για να εμφανίσετε την προηγούμενη ή την επόμενη φωτογραφία, πατήστε το ◀ ή το ▶ του πολυ-επιλογέα.
- Για να επιστρέψετε στην προβολή μόνο της βασικής φωτογραφίας, πατήστε το ▲ του πολυ-επιλογέα.
- Για να προβάλετε τις φωτογραφίες σε μια ακολουθία ως εικονίδια, ορίστε τις **Επιλογές εμφ. ακολουθίας** σε **Μεμονωμ. φωτογραφίες** στο μενού απεικόνισης (🔍73).

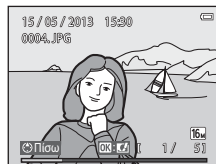



## Επιλογές εμφ. ακολ/θίας

- Επιλέξτε το στοιχείο **Επιλογές εμφ. ακολ/θίας** (🔍73) στο μενού απεικόνισης, ώστε όλες οι ακολουθίες να εμφανίζονται με τη βασική τους φωτογραφία ή για να τις εμφανίσετε ως μεμονωμένες φωτογραφίες.
- Φωτογραφίες που έχουν ληφθεί σε συνεχή λήψη με άλλες φωτογραφικές μηχανές εκτός της COOLPIX S5200 δεν μπορούν να εμφανιστούν σε μορφή ακολουθίας.



## Αλλαγή της βασικής φωτογραφίας σε μια ακολουθία

Μπορείτε να αλλάξετε τη βασική φωτογραφία μιας ακολουθίας χρησιμοποιώντας την επιλογή **Επιλέξτε βασ. φωτ/φία** (🔍73) στο μενού απεικόνισης.



## Επιλογές του μενού απεικόνισης που είναι διαθέσιμες κατά τη χρήση της ακολουθίας

Όταν πατήσετε το κουμπί **MENU**, είναι διαθέσιμες οι ακόλουθες λειτουργίες μενού για τις φωτογραφίες αυτής της ακολουθίας.





- Γρήγ. επεξεργασία<sup>1</sup> (🔍20)
- Δ-Lighting<sup>1</sup> (🔍20)
- Ίδιαίτερη επεξεργασία<sup>1</sup> (🔍21)
- Εντολή εκτύπωσης<sup>2</sup> (🔍60)
- Slide show (🔍64)
- Προστασία<sup>2</sup> (🔍65)
- Περιστροφή εικ.<sup>1</sup> (🔍68)
- Μικρή φωτογραφία<sup>1</sup> (🔍23)
- Φωνητ. υπόμνημα<sup>1</sup> (🔍69)
- Αντιγραφή<sup>2</sup> (🔍71)
- Επιλογές εμφ. ακολ/θίας (🔍73)
- Επιλέξτε βασ. φωτ/φία (🔍73)
- Αγαπημ. φωτογραφίες<sup>2</sup> (🔍6)

<sup>1</sup> Αυτή η λειτουργία δεν είναι διαθέσιμη όταν εμφανίζεται μόνο μια βασική φωτογραφία. Εμφανίστε τις φωτογραφίες της ακολουθίας μεμονωμένα και, στη συνέχεια, πατήστε το κουμπί **MENU**.

<sup>2</sup> Εάν πατήσετε το κουμπί **MENU** ενώ εμφανίζεται μόνο μια βασική φωτογραφία, μπορείτε να εφαρμόσετε τις ίδιες ρυθμίσεις σε όλες τις φωτογραφίες αυτής της ακολουθίας. Πατήστε το κουμπί **MENU** αφού εμφανίσετε μεμονωμένες φωτογραφίες, για να εφαρμόσετε τις ρυθμίσεις σε κάθε φωτογραφία που εμφανίζεται.

## Διαγραφή φωτογραφιών σε μια ακολουθία

Εάν οι **Επιλογές εμφ. ακολουθίας** (☞73) στο μενού απεικόνισης έχουν οριστεί στην επιλογή **Μόνο βασ. φωτογραφία**, οι φωτογραφίες που θα διαγραφούν διαφέρουν όπως περιγράφεται παρακάτω. Για να εμφανίσετε την οθόνη για την επιλογή της μεθόδου διαγραφής, πατήστε το κουμπί .

- Εάν εμφανίζονται μόνο οι βασικές φωτογραφίες για τις ακολουθίες όταν πατάτε το κουμπί :
  - **Τρέχουσα εικόνα:** Όταν επιλέξετε μια βασική φωτογραφία, διαγράφονται όλες οι φωτογραφίες αυτής της ακολουθίας.
  - **Διαгр. επιλ. εικόνων:** Όταν επιλέξετε μια βασική φωτογραφία στην οθόνη διαγραφής επιλεγμένων εικόνων (35), διαγράφονται όλες οι φωτογραφίες της ακολουθίας.
  - **Όλες οι εικόνες:** Διαγράφονται όλες οι φωτογραφίες, συμπεριλαμβανομένης της ακολουθίας που αντιστοιχεί στη βασική φωτογραφία που εμφανίζεται τη δεδομένη στιγμή.
- Εάν έχετε πατήσει το κουμπί  και εμφανίζεται κάθε μεμονωμένη φωτογραφία στην ακολουθία πριν πατήσετε το κουμπί :
  - **Τρέχουσα εικόνα:** Διαγράφεται η φωτογραφία που εμφανίζεται τη δεδομένη στιγμή.
  - **Διαгр. επιλ. εικόνων:** Όταν επιλέγετε πολλές φωτογραφίες της ακολουθίας στην οθόνη διαγραφής επιλεγμένων εικόνων (35), διαγράφονται οι επιλεγμένες φωτογραφίες.
  - **Όλη η ακολουθία:** Διαγράφονται όλες οι φωτογραφίες της ακολουθίας, συμπεριλαμβανομένης της φωτογραφίας που εμφανίζεται τη δεδομένη στιγμή.

## Δυνατότητες επεξεργασίας

Χρησιμοποιήστε τη φωτογραφική μηχανή COOLPIX S5200 για να επεξεργαστείτε φωτογραφίες μέσα στη φωτογραφική μηχανή και να τις αποθηκεύσετε ως ξεχωριστά αρχεία (🔗111). Είναι διαθέσιμες οι λειτουργίες επεξεργασίας που περιγράφονται παρακάτω.

Λειτουργία επεξεργασίας	Περιγραφή
Γρήγορα εφέ (🔗18)	Εφαρμόστε μια ποικιλία εφέ στις φωτογραφίες.
Γρήγ. επεξεργασία (🔗20)	Δημιουργήστε εύκολα επεξεργασμένα αντίγραφα στα οποία η αντίθεση και ο κορεσμός έχουν ενισχυθεί.
D-Lighting (🔗20)	Δημιουργήστε ένα αντίγραφο της τρέχουσας φωτογραφίας με βελτιωμένη φωτεινότητα και αντίθεση, φωτίζοντας τα σκοτεινά τμήματα της φωτογραφίας.
Ιδιαίτερη επεξεργασία (🔗21)	Ανιχνεύστε τα πρόσωπα στις φωτογραφίες και πραγματοποιήστε επεξεργασία των προσώπων που ανιχνεύσατε με τη χρήση οκτώ εφέ. Μπορείτε να προσαρμόσετε τα επίπεδα των εφέ.
Μικρή φωτογραφία (🔗23)	Δημιουργήστε ένα μικρό αντίγραφο φωτογραφίας, κατάλληλο για επισύναψη σε μηνύματα ηλεκτρονικού ταχυδρομείου.
Επιλογή μέρους (🔗24)	Επιλέξτε ένα τμήμα της φωτογραφίας. Χρησιμοποιήστε αυτή την επιλογή για μεγέθυνση σε ένα θέμα ή για διευθέτηση μιας σύνθεσης.

### Σημειώσεις σχετικά με την επεξεργασία φωτογραφιών

- Οι λειτουργίες επεξεργασίας της φωτογραφικής μηχανής COOLPIX S5200 δεν μπορούν να χρησιμοποιηθούν για φωτογραφίες που λήφθηκαν με άλλη μάρκα ή μοντέλο ψηφιακής φωτογραφικής μηχανής.
- Δεν είναι δυνατή η επεξεργασία φωτογραφιών που λήφθηκαν με τη λειτουργία **Εύκολη πανορ. λήψη** (🔗47) ή **Φωτογράφιση 3D** (🔗49).
- Εάν δεν ανιχνευτεί κανένα πρόσωπο σε μια φωτογραφία, δεν είναι δυνατή η δημιουργία ενός αντιγράφου με χρήση της επιλογής ιδιαίτερης επεξεργασίας (🔗21).
- Τα επεξεργασμένα αντίγραφα που δημιουργούνται με τη φωτογραφική μηχανή COOLPIX S5200 μπορεί να μην εμφανίζονται σωστά σε διαφορετική μάρκα ή μοντέλο ψηφιακής φωτογραφικής μηχανής. Ίσως επίσης να μην είναι δυνατή η μεταφορά τους σε υπολογιστή χρησιμοποιώντας διαφορετική μάρκα ή μοντέλο ψηφιακής φωτογραφικής μηχανής.
- Οι λειτουργίες επεξεργασίας δεν είναι διαθέσιμες όταν δεν υπάρχει αρκετός ελεύθερος χώρος στην εσωτερική μνήμη ή στην κάρτα μνήμης.
- Για να επεξεργαστείτε μια μεμονωμένη φωτογραφία σε μια ακολουθία φωτογραφιών (🔗13) όταν εμφανίζεται μόνο η βασική φωτογραφία, εκτελέστε μία από τις διαδικασίες που περιγράφονται παρακάτω:
  - Πατήστε το κουμπί  για να εμφανίσετε μια ακολουθία φωτογραφιών ως μεμονωμένες φωτογραφίες και επιλέξτε μια φωτογραφία της ακολουθίας.
  - Ορίστε τις **Επιλογές εμφ. ακολουθίας** (🔗73) στο μενού απεικόνισης στην επιλογή **Μεμονωμ. φωτογραφίες** για να εμφανίσετε τις φωτογραφίες ως μεμονωμένες φωτογραφίες και επιλέξτε μια φωτογραφία.

## Περιορισμοί στην επεξεργασία φωτογραφιών

Όταν ένα επεξεργασμένο αντίγραφο τροποποιείται περαιτέρω με κάποια άλλη λειτουργία επεξεργασίας, ελέγξτε τους παρακάτω περιορισμούς.

Χρησιμοποιούμενη λειτουργία επεξεργασίας	Λειτουργίες επεξεργασίας προς χρήση
Γρήγορα εφέ Γρήγ. επεξεργασία D-Lighting	Μπορείτε να χρησιμοποιήσετε τις λειτουργίες ιδιαίτερης επεξεργασίας, μικρής φωτογραφίας ή επιλογής μέρους.
Ιδιαίτερη επεξεργασία	Μπορείτε να χρησιμοποιήσετε τις λειτουργίες γρήγορων εφέ, γρήγορης επεξεργασίας, D-Lighting, μικρής φωτογραφίας ή επιλογής μέρους.
Μικρή φωτογραφία Επιλογή μέρους	Δεν μπορείτε να χρησιμοποιήσετε κάποια άλλη λειτουργία επεξεργασίας.

- Τα αντίγραφα που έχουν δημιουργηθεί με λειτουργίες επεξεργασίας δεν μπορούν να υποστούν περαιτέρω επεξεργασία με την ίδια λειτουργία που χρησιμοποιήθηκε για τη δημιουργία τους.
- Όταν συνδυάζετε τη λειτουργία μικρής φωτογραφίας ή επιλογής μέρους με άλλη λειτουργία επεξεργασίας, χρησιμοποιήστε τις λειτουργίες μικρής φωτογραφίας και επιλογής μέρους αφού εφαρμόσετε τις άλλες λειτουργίες επεξεργασίας.
- Επίσης, μπορείτε να εφαρμόσετε εφέ επεξεργασίας, όπως το εφέ απαλότητας δέρματος της λειτουργίας ιδιαίτερης επεξεργασίας, σε φωτογραφίες που έχουν ληφθεί με τη λειτουργία απαλότητας δέρματος (🔍57).

## Αρχικές και επεξεργασμένες φωτογραφίες

- Εάν διαγραφούν οι αρχικές φωτογραφίες, τα αντίγραφα που δημιουργήθηκαν με τις λειτουργίες επεξεργασίας δεν διαγράφονται. Εάν διαγραφούν τα αντίγραφα που δημιουργήθηκαν με τις λειτουργίες επεξεργασίας, δεν διαγράφονται οι αρχικές φωτογραφίες.
- Τα αντίγραφα που έχουν υποβληθεί σε επεξεργασία αποθηκεύονται με την ίδια ημερομηνία και ώρα λήψης όπως οι αρχικές φωτογραφίες.
- Οι ρυθμίσεις εντολής εκτύπωσης (🔍60) και προστασίας (🔍65) δεν διατηρούνται ενεργές στα επεξεργασμένα αντίγραφα.

## Γρήγορα εφέ

Επιλέξτε ένα από τα 30 εφέ που περιγράφονται παρακάτω. Μπορείτε να κάνετε προεπισκόπηση των αποτελεσμάτων των εφέ στην οθόνη που εμφανίζεται στο βήμα 2 (📷 18).

Εφέ	Περιγραφή
<b>Ποπ και Εξαιρετικά έντονο</b>	Ενισχύει κυρίως τον κορεσμό χρώματος.
<b>Ζωγραφιά, Έντονη φωτεινότητα, Εφέ μηχανής-παιχνιδι. 1, Εφέ μηχανής-παιχνιδι. 2, Χαμηλή φωτεινότητα, Cross processing (κόκκινο), Cross processing (κίτρινο), Cross processing (πράσινο) και Cross processing (μπλε)</b>	Προσαρμόζει κυρίως την απόχρωση και δίνει μια διαφορετική εμφάνιση στη φωτογραφία.
<b>Απαλό, Fisheye, Διάθλαση και Εφέ μινιατούρας</b>	Εφαρμόζει στις φωτογραφίες μια ποικιλία εφέ.
<b>Μονόχρωμο υψηλ. αντιθ., Σέπια, Κυανοτυπία και Χρώμα επιλογής (12 χρώματα)</b>	Μετατρέπει τις πολύχρωμες φωτογραφίες σε μονόχρωμες. Το χρώμα επιλογής μετατρέπει όλα τα χρώματα, εκτός από ένα καθορισμένο χρώμα, σε μαύρο και άσπρο.

**1** Εμφανίστε τη φωτογραφία στην οποία θέλετε να εφαρμόσετε ένα εφέ στη λειτουργία προβολής πλήρους κάδρου και πατήστε το κουμπί **OK**.

- Εμφανίζεται η οθόνη επιλογής εφέ.

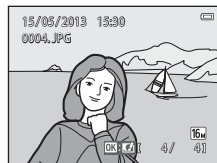



**2** Πατήστε το **◀** ή το **▶** του πολυ-επιλογέα, για να επιλέξετε το επιθυμητό εφέ και πατήστε το κουμπί **OK**.



- Περιστρέψτε το χειριστήριο zoom (📷 3) στη θέση **T** (📷) για να επιστρέψετε στην προβολή πλήρους κάδρου ή στη θέση **W** (📷) για να επιστρέψετε στην απεικόνιση έξι εικονιδίων.
- Για έξοδο χωρίς αποθήκευση της επεξεργασμένης φωτογραφίας, πατήστε το κουμπί **MENU**. Όταν εμφανιστεί μια οθόνη επιβεβαίωσης, επιλέξτε **Ναι** και πατήστε το κουμπί **OK**.









### 3 Επιλέξτε **Ναι** και πατήστε το κουμπί **OK**.

- Δημιουργείται ένα νέο, επεξεργασμένο αντίγραφο.
- Τα αντίγραφα που δημιουργούνται με τη λειτουργία γρήγορων εφέ υποδεικνύονται με το εικονίδιο  που εμφανίζεται κατά τη διάρκεια της απεικόνισης (10).

## Γρήγ. επεξεργασία: Βελτίωση αντίθεσης και κορεσμού



Πατήστε το κουμπί  (λειτουργία αναπαραγωγής) → επιλέξτε μια φωτογραφία → κουμπί MENU → Γρήγ. επεξεργασία → κουμπί 

Πατήστε το  ή το  του πολυ-επιλογέα, για να επιλέξετε το βαθμό του εφέ που θα εφαρμοστεί και πατήστε το κουμπί .



- Η αρχική έκδοση εμφανίζεται στα αριστερά και η επεξεργασμένη έκδοση εμφανίζεται στα δεξιά.
- Για έξοδο χωρίς αποθήκευση του αντίγραφου, πατήστε το .
- Τα αντίγραφα που δημιουργούνται με τη λειτουργία γρήγορης επεξεργασίας υποδεικνύονται με το εικονίδιο  που εμφανίζεται κατά τη διάρκεια της απεικόνισης (10).



## D-Lighting: Βελτίωση φωτεινότητας και αντίθεσης

Πατήστε το κουμπί  (λειτουργία αναπαραγωγής) → επιλέξτε μια φωτογραφία → κουμπί MENU → D-Lighting → κουμπί 

Χρησιμοποιήστε τον πολυ-επιλογέα για να επιλέξετε **OK** και πατήστε το κουμπί .



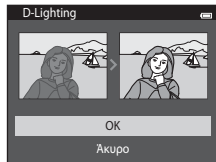

- Η αρχική έκδοση εμφανίζεται στα αριστερά και η επεξεργασμένη έκδοση εμφανίζεται στα δεξιά.
- Για έξοδο χωρίς αποθήκευση του αντίγραφου, πατήστε το .
- Τα αντίγραφα που δημιουργούνται με τη λειτουργία D-Lighting υποδεικνύονται με το εικονίδιο  που εμφανίζεται κατά τη διάρκεια της απεικόνισης (10).









# Ιδιαίτερη επεξεργασία: Βελτίωση ανθρώπινων προσώπων με οχτώ εφέ









Πατήστε το κουμπί  (λειτουργία αναπαραγωγής) → επιλέξτε μια φωτογραφία → κουμπί **MENU** → Ιδιαίτερη επεξεργασία → κουμπί **OK**

**1** Πατήστε το , το , το  ή το  του πολυ-επιλογέα, για να επιλέξετε το πρόσωπο το οποίο θέλετε να επεξεργαστείτε και πατήστε το κουμπί **OK**.

- Αν εντοπιστεί μόνο ένα πρόσωπο, προχωρήστε στο βήμα 2.



**2** Πατήστε το  ή το  του πολυ-επιλογέα για να επιλέξετε το εφέ, πατήστε το  ή το  για να επιλέξετε το επίπεδο του εφέ και πατήστε το κουμπί **OK**.

- Μπορείτε να εφαρμόσετε πολλά εφέ από την παρακάτω λίστα ταυτόχρονα. Προσαρμόστε τις ρυθμίσεις για όλα τα εφέ προτού πατήσετε το κουμπί **OK**.  
 (απαλότ. δέρματος),  (μικρό πρόσωπο),  (μεγάλα μάτια),  
 (φωτισμός προσώπων),  (αφαίρεση σακούλων ματιών),  (λεύκανση ματιών),  
 (λεύκανση δοντιών),  (κόκκινα μάγουλα)
- Πατήστε το κουμπί **MENU** για να επιστρέψετε στην οθόνη επιλογής προσώπου.

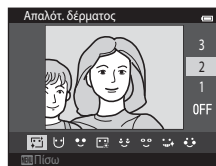

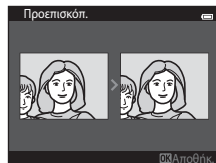

**3** Κάντε προεπισκόπηση του αποτελέσματος και πατήστε το κουμπί **OK**.

- Για να αλλάξετε τις ρυθμίσεις, πατήστε το  για να επιστρέψετε στο βήμα 2.
- Για έξοδο χωρίς αποθήκευση της επεξεργασμένης φωτογραφίας, πατήστε το κουμπί **MENU**. Όταν εμφανιστεί μια οθόνη επιβεβαίωσης, επιλέξτε **Ναι** και πατήστε το κουμπί **OK**.



## 4 Επιλέξτε **Ναι** και πατήστε το κουμπί **OK**.



- Δημιουργείται ένα νέο, επεξεργασμένο αντίγραφο.
- Τα αντίγραφα που δημιουργούνται με τη λειτουργία ιδιαίτερης επεξεργασίας υποδεικνύονται με το εικονίδιο  που εμφανίζεται κατά τη διάρκεια της απεικόνισης ( 10).





### **Σημειώσεις σχετικά με την ιδιαίτερη επεξεργασία**

- Μπορείτε να επεξεργαστείτε μόνο ένα πρόσωπο ανθρώπου σε κάθε φωτογραφία με χρήση της λειτουργίας ιδιαίτερης επεξεργασίας.
- Ανάλογα με την κατεύθυνση προς την οποία κοιτάνε τα πρόσωπα ή με τη φωτεινότητα των προσώπων, η φωτογραφική μηχανή ενδέχεται να μην μπορεί να αναγνωρίσει τα πρόσωπα με ακρίβεια ή να μην είναι ικανοποιητικό το αποτέλεσμα της λειτουργίας ιδιαίτερης επεξεργασίας.
- Εάν δεν ανιχνευτούν πρόσωπα στη φωτογραφία, εμφανίζεται μια προειδοποίηση και η οθόνη επιστρέφει στο μενού απεικόνισης.
- Η λειτουργία ιδιαίτερης επεξεργασίας είναι διαθέσιμη μόνο για τις φωτογραφίες που λήφθηκαν με την ευαισθησία ISO ρυθμισμένη σε 1600 ή σε χαμηλότερη τιμή.  
Λάβετε υπόψη ότι η ευαισθησία ISO ενδέχεται να υπερβεί αυτόματα την τιμή 1600, αν η λειτουργία **Συνεχής** ( 45) έχει οριστεί σε **Cache πριν τη λήψη**, **Συνεχής Υ: 120 fps**, **Συνεχής Υ: 60 fps** ή **Πολλές λήψεις 16**.

# Μικρή φωτογραφία: Μείωση του μεγέθους μιας φωτογραφίας



Πατήστε το κουμπί  (λειτουργία αναπαραγωγής) → επιλέξτε μια φωτογραφία → κουμπί MENU → Μικρή φωτογραφία → κουμπί 

**1** Πατήστε το ▲ ή το ▼ του πολυ-επιλογέα, για να επιλέξετε το επιθυμητό μέγεθος αντιγράφου και πατήστε το κουμπί .

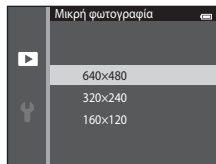
- Τα διαθέσιμα μεγέθη είναι **640x480**, **320x240** και **160x120**.
- Οι φωτογραφίες που λαμβάνονται με ρύθμιση ποιότητας εικόνας  **4608x2592** αποθηκεύονται με μέγεθος 640x360 pixel. Προχωρήστε στο βήμα 2.





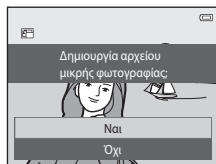

**2** Επιλέξτε **Ναι** και πατήστε το κουμπί .

- Δημιουργείται ένα νέο, μικρό αντίγραφο (αναλογία συμπίεσης περίπου 1:16).
- Τα αντίγραφα που δημιουργούνται με τη λειτουργία μικρής φωτογραφίας εμφανίζονται σε μικρότερο μέγεθος και υποδεικνύονται με το εικονίδιο  κατά τη διάρκεια της απεικόνισης ( 11).









## Επιλογή μέρους: Δημιουργία αντιγράφου επιλεγμένου μέρους

Δημιουργήστε ένα αντίγραφο που περιέχει μόνο το τμήμα που εμφανίζεται στην οθόνη όταν εμφανίζεται το εικονίδιο :  και είναι ενεργοποιημένη η λειτουργία zoom απεικόνισης (80). Τα αντίγραφα επιλεγμένου μέρους αποθηκεύονται ως ξεχωριστά αρχεία.

**1** Μεγεθύνετε τη φωτογραφία για επιλογή μέρους (80).

**2** Βελτιώστε τη σύνθεση του αντιγράφου.



- Περιστρέψτε το χειριστήριο zoom στη θέση **T** () ή **W** () και να ρυθμίσετε την αναλογία zoom.
- Πατήστε το κουμπί , ,  ή  του πολυ-επιλογέα, για να μετακινηθείτε με κύλιση στη φωτογραφία έτσι, ώστε να εμφανιστεί στην οθόνη μόνο το τμήμα που θέλετε να αντιγράψετε.

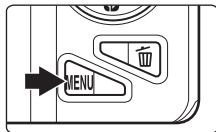

**3** Πατήστε το κουμπί **MENU**.



**4** Χρησιμοποιήστε τον πολυ-επιλογέα για να επιλέξετε **Ναι** και πατήστε το κουμπί **OK**.

- Δημιουργείται ένα αντίγραφο επιλεγμένου μέρους.
- Τα αντίγραφα που δημιουργούνται με τη λειτουργία επιλογής μέρους υποδεικνύονται με το εικονίδιο  που εμφανίζεται κατά τη διάρκεια της απεικόνισης (10).

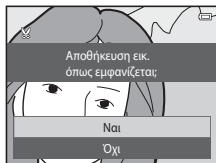



### Μέγεθος εικόνας

Καθώς μειώνεται η περιοχή που πρόκειται να αποθηκευτεί, μειώνεται και το μέγεθος εικόνας (pixel) του αντιγράφου επιλεγμένου μέρους.

Όταν το μέγεθος εικόνας του αντιγράφου επιλεγμένου μέρους είναι 320 x 240 ή 160 x 120, η φωτογραφία εμφανίζεται σε μικρότερο μέγεθος κατά την απεικόνιση.



### Επιλογή μέρους της φωτογραφίας στον τρέχοντα κατακόρυφο προσανατολισμό

Χρησιμοποιήστε την επιλογή **Περιστροφή εικ.** (🔄68), για να περιστρέψετε τη φωτογραφία ώστε να εμφανιστεί σε προσανατολισμό τοπίου. Μετά από την επιλογή μέρους της φωτογραφίας, περιστρέψτε τη φωτογραφία επιλεγμένου μέρους πίσω στον κατακόρυφο προσανατολισμό. Μπορείτε να επιλέξετε ένα μέρος της φωτογραφίας που εμφανίζεται σε κατακόρυφο προσανατολισμό μεγεθύνοντας τη φωτογραφία, μέχρι να εξαφανιστούν οι μαύρες λωρίδες που εμφανίζονται και στις δύο πλευρές της οθόνης. Το επιλεγμένο μέρος της φωτογραφίας θα εμφανιστεί σε προσανατολισμό τοπίου.

## Σύνδεση της φωτογραφικής μηχανής σε μια τηλεόραση (Προβολή φωτογραφιών σε τηλεόραση)

Συνδέστε τη φωτογραφική μηχανή σε μια τηλεόραση για αναπαραγωγή φωτογραφιών ή video στην τηλεόραση. Εάν η τηλεόρασή σας διαθέτει υποδοχή HDMI, μπορείτε να χρησιμοποιήσετε ένα καλώδιο HDMI του εμπορίου, για να συνδέσετε τη φωτογραφική μηχανή στην τηλεόραση.

### 1 Απενεργοποιήστε τη φωτογραφική μηχανή.

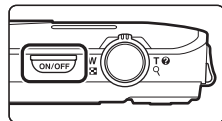

### 2 Συνδέστε τη φωτογραφική μηχανή στην τηλεόραση.

#### Κατά τη χρήση του παρεχόμενου καλωδίου audio video

Συνδέστε το κίτρινο βύσμα στην υποδοχή εισόδου video και το λευκό και το κόκκινο βύσμα στις υποδοχές εισόδου ήχου της τηλεόρασης.

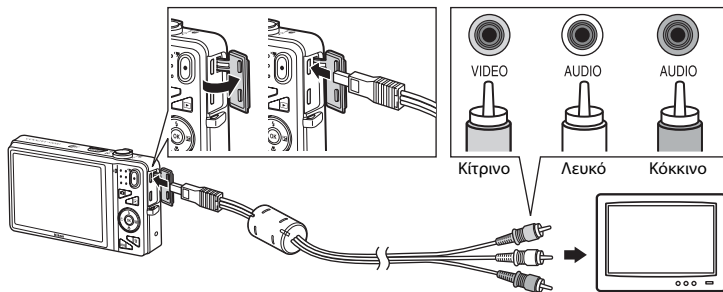

### Κατά τη χρήση ενός καλωδίου HDMI του εμπορίου

Συνδέστε το βύσμα στην υποδοχή HDMI της τηλεόρασης.

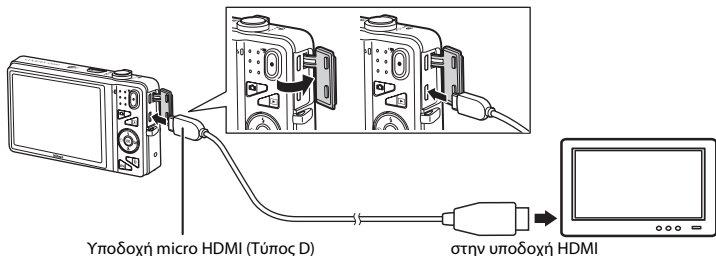

### 3 Ορίστε την είσοδο της τηλεόρασης στην εξωτερική είσοδο video.

- Για λεπτομέρειες, ανατρέξτε στα έγγραφα τεκμηρίωσης που παρέχονται με την τηλεόρασή σας.

### 4 Πατήστε παρατεταμένα το κουμπί για να ενεργοποιήσετε τη φωτογραφική μηχανή.

- Η φωτογραφική μηχανή μεταβαίνει στη λειτουργία αναπαραγωγής και οι φωτογραφίες εμφανίζονται στην τηλεόραση.
- Κατά τη διάρκεια της σύνδεσης στην τηλεόραση, η οθόνη της φωτογραφικής μηχανής θα παραμείνει σβηστή.

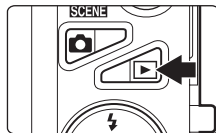

### Σημειώσεις σχετικά με τη σύνδεση του καλωδίου HDMI

Το καλώδιο HDMI δεν παρέχεται. Χρησιμοποιήστε ένα εμπορικά διαθέσιμο καλώδιο HDMI για να συνδέσετε τη φωτογραφική μηχανή σε μια τηλεόραση υψηλής ευκρίνειας. Ο ακροδέκτης εξόδου σε αυτήν τη φωτογραφική μηχανή είναι μια υποδοχή micro HDMI (τύπου D). Κατά την αγορά καλωδίου HDMI, βεβαιωθείτε ότι το άκρο του καλωδίου που θα συνδεθεί με τη συσκευή είναι μια υποδοχή micro HDMI.

### Σημειώσεις σχετικά με τη σύνδεση του καλωδίου

Κατά τη σύνδεση του καλωδίου, βεβαιωθείτε ότι το βύσμα έχει το σωστό προσανατολισμό. Μην συνδέετε με τη βία το βύσμα στη φωτογραφική μηχανή. Κατά την αποσύνδεση του καλωδίου, μην τραβάτε το βύσμα υπό γωνία.



## Εάν οι φωτογραφίες δεν εμφανίζονται στην τηλεόραση

Βεβαιωθείτε ότι η ρύθμιση της λειτουργίας video της φωτογραφικής μηχανής στις **Ρυθμίσεις TV** (0099) του μενού ρυθμίσεων είναι συμβατή με το πρότυπο που χρησιμοποιείται από την τηλεόραση.



## Χρήση του τηλεχειριστηρίου μιας τηλεόρασης (Έλεγχος από συσκευή HDMI)

Μπορείτε να χρησιμοποιήσετε το τηλεχειριστήριο μιας τηλεόρασης που είναι συμβατή με το πρότυπο HDMI-CEC για να ελέγξετε την αναπαραγωγή.

Μπορείτε να το χρησιμοποιήσετε αντί για τον πολυ-επιλογή και το χειριστήριο zoom της φωτογραφικής μηχανής για επιλογή εικόνων, έναρξη ή παύση της αναπαραγωγής video, εναλλαγή μεταξύ της λειτουργίας προβολής πλήρους κάδρου και της απεικόνισης τεσσάρων εικονιδίων φωτογραφιών κλπ.

- Ορίστε την επιλογή **Έλεγχ. από συσκ. HDMI** (0099) στις **Ρυθμίσεις TV** σε **Ενεργοποίηση** (προεπιλεγμένη ρύθμιση) και, στη συνέχεια, συνδέστε τη φωτογραφική μηχανή και την τηλεόραση χρησιμοποιώντας ένα καλώδιο HDMI.
- Κατευθύνετε το τηλεχειριστήριο προς την τηλεόραση κατά το χειρισμό.
- Ανατρέξτε στις οδηγίες λειτουργίας της τηλεόρασης για πληροφορίες σχετικά με τη συμβατότητα της τηλεόρασης με το πρότυπο HDMI-CEC.



# Σύνδεση της φωτογραφικής μηχανής σε εκτυπωτή (Απευθείας εκτύπωση)

Οι χρήστες εκτυπωτών συμβατών με το πρότυπο PictBridge (🔗23) μπορούν να συνδέσουν τη φωτογραφική μηχανή απευθείας στον εκτυπωτή και να εκτυπώσουν φωτογραφίες χωρίς χρήση υπολογιστή. Ακολουθήστε τις διαδικασίες παρακάτω για την εκτύπωση φωτογραφιών.

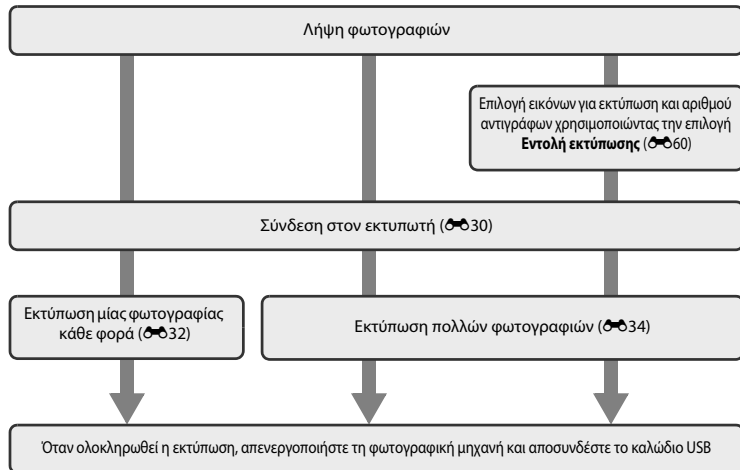

## ✓ Σημειώσεις σχετικά με την πηγή τροφοδοσίας

- Κατά τη σύνδεση της φωτογραφικής μηχανής σε εκτυπωτή, χρησιμοποιείτε πλήρως φορτισμένη μπαταρία, για να αποφευχθεί η απρόσμενη απενεργοποίηση της φωτογραφικής μηχανής.
- Εάν χρησιμοποιείται ο μετασχηματιστής ρεύματος EH-62G (διατίθεται ξεχωριστά), είναι δυνατή η τροφοδοσία της φωτογραφικής μηχανής COOLPIX S5200 από μια οικιακή πρίζα ρεύματος. Μην χρησιμοποιείτε άλλους τύπους ή μοντέλα μετασχηματιστών ρεύματος, καθώς μπορεί να προκληθεί υπερθέρμανση ή δυσλειτουργία της φωτογραφικής μηχανής.

# Σύνδεση της φωτογραφικής μηχανής σε εκτυπωτή

**1** Απενεργοποιήστε τη φωτογραφική μηχανή.

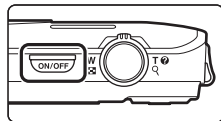

**2** Ενεργοποιήστε τον εκτυπωτή.

- Ελέγξτε τις ρυθμίσεις του εκτυπωτή.

**3** Συνδέστε τη φωτογραφική μηχανή στον εκτυπωτή χρησιμοποιώντας το παρεχόμενο καλώδιο USB.

- Βεβαιωθείτε ότι τα βύσματα έχουν το σωστό προσανατολισμό. Μην επιχειρείτε να εισαγάγετε τα βύσματα υπό γωνία και μην ασκείτε δύναμη όταν συνδέετε ή αποσυνδέετε τα βύσματα.

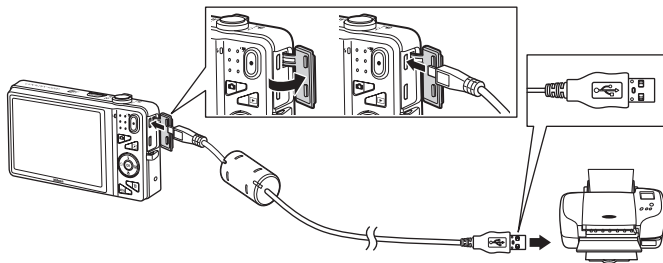

## 4 Η φωτογραφική μηχανή ενεργοποιείται αυτόματα.

- Όταν η φωτογραφική μηχανή συνδεθεί σωστά, στην οθόνη της φωτογραφικής μηχανής θα εμφανιστεί η οθόνη εκκίνησης του **PictBridge** (1), ακολουθούμενη από την οθόνη **Εκτύπωση επιλογής** (2).

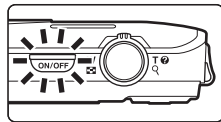

1



2



### ✓ Εάν δεν εμφανίζεται η οθόνη εκκίνησης του PictBridge

Απενεργοποιήστε τη φωτογραφική μηχανή και αποσυνδέστε το καλώδιο USB. Ρυθμίστε την επιλογή **Φόρτ. από υπολογ.** (☞100) στο μενού ρυθμίσεων της φωτογραφικής μηχανής σε **Απενεργοποίηση** και επανασυνδέστε το καλώδιο.

### 📎 Εκτύπωση εικόνων

Οι φωτογραφίες που αποθηκεύονται σε μια κάρτα μνήμης μπορούν να εκτυπωθούν με μεταφορά σε έναν υπολογιστή ή με απευθείας σύνδεση της φωτογραφικής μηχανής σε έναν εκτυπωτή. Είναι, επίσης, διαθέσιμες οι παρακάτω μέθοδοι εκτύπωσης:

- Εισαγωγή μιας κάρτας μνήμης στην υποδοχή κάρτας εκτυπωτή συμβατού με το πρότυπο DPOF
- Μεταφορά κάρτας μνήμης σε ένα κέντρο ψηφιακής φωτογραφίας

Για να εκτυπώσετε φωτογραφίες με αυτές τις μεθόδους, καθορίστε τις φωτογραφίες και τον αριθμό εκτυπώσεων στην κάρτα μνήμης χρησιμοποιώντας την επιλογή **Εντολή εκτύπωσης** στο μενού απεικόνισης (☞60).

## Εκτύπωση μεμονωμένων φωτογραφιών

Αφού συνδέσετε σωστά τη φωτογραφική μηχανή στον εκτυπωτή (030), ακολουθήστε τις διαδικασίες που περιγράφονται παρακάτω για να εκτυπώσετε μια φωτογραφία.

**1** Χρησιμοποιήστε τον πολυ-επιλογή για να επιλέξετε την επιθυμητή φωτογραφία και πατήστε το κουμπί **OK**.

- Περιστρέψτε το χειριστήριο zoom στη θέση **W** (☒), για να εμφανίσετε έξι εικονίδια και στη θέση **T** (Q), για να επιστρέψετε στην προβολή πλήρους κάδρου.



**2** Επιλέξτε **Αντίγραφα** και πατήστε το κουμπί **OK**.

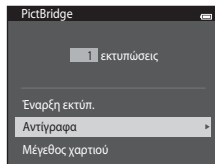

**3** Επιλέξτε τον επιθυμητό αριθμό αντιγράφων (έως εννέα) και πατήστε το κουμπί **OK**.



- 4** Επιλέξτε **Μέγεθος χαρτιού** και πατήστε το κουμπί **OK**.

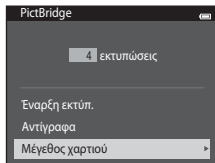

- 5** Επιλέξτε το επιθυμητό μέγεθος χαρτιού και πατήστε το κουμπί **OK**.

- Για να καθορίσετε το μέγεθος του χαρτιού χρησιμοποιώντας τις ρυθμίσεις του εκτυπωτή, επιλέξτε το στοιχείο **Προεπιλογή** στην επιλογή μεγέθους χαρτιού.

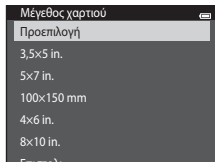

- 6** Επιλέξτε **Εναρξη εκτύπ.** και πατήστε το κουμπί **OK**.

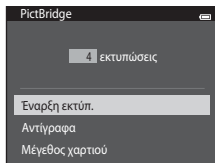

- 7** Η εκτύπωση ξεκινά.

- Όταν ολοκληρωθεί η εκτύπωση, η οθόνη επιστρέφει στην οθόνη επιλογής εκτύπωσης που εμφανίζεται στο βήμα 1.



Τρέχων αριθμός αντιγράφων/  
συνολικός αριθμός αντιγράφων

## Εκτύπωση πολλών φωτογραφιών

Αφού συνδέσετε σωστά τη φωτογραφική μηχανή στον εκτυπωτή (0030), ακολουθήστε τις διαδικασίες που περιγράφονται παρακάτω για να εκτυπώσετε πολλές φωτογραφίες.

- 1 Όταν εμφανιστεί η οθόνη **Εκτύπωση επιλογής**, πατήστε το κουμπί **MENU**.

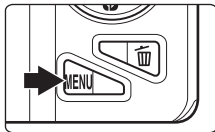

- 2 Χρησιμοποιήστε τον πολυ-επιλογή για να επιλέξετε **Μέγεθος χαρτιού** και πατήστε το κουμπί **OK**.

- Για έξοδο από το μενού εκτύπωσης, πατήστε το κουμπί **MENU**.

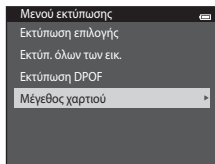

- 3 Επιλέξτε το επιθυμητό μέγεθος χαρτιού και πατήστε το κουμπί **OK**.

- Για να καθορίσετε το μέγεθος του χαρτιού χρησιμοποιώντας τις ρυθμίσεις του εκτυπωτή, επιλέξτε το στοιχείο **Προεπιλογή** στην επιλογή μεγέθους χαρτιού.

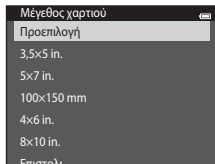

## 4 Επιλέξτε **Εκτύπωση επιλογής, Εκτύπ. όλων των εικ.** ή **Εκτύπωση DPOF** και πατήστε το κουμπί **OK**.

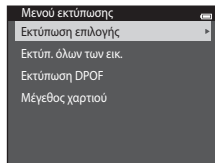

### Εκτύπωση επιλογής

Επιλέξτε τις φωτογραφίες (έως 99) και τον αριθμό των αντιγράφων (έως εννέα) για κάθε φωτογραφία.

- Πατήστε το ◀ ή το ▶ του πολυ-επιλογέα για να επιλέξετε φωτογραφίες και πατήστε το ▲ ή το ▼ για να καθορίσετε τον αριθμό αντιγράφων για εκτύπωση.
- Οι φωτογραφίες που επιλέγονται για εκτύπωση υποδεικνύονται από το εικονίδιο  και τον αριθμό που υποδεικνύει τον αριθμό των αντιγράφων για εκτύπωση. Εάν δεν έχουν καθοριστεί αντίγραφα για τις φωτογραφίες, η επιλογή ακυρώνεται.
- Περιτρέψτε το χειριστήριο zoom στη θέση **T** (Q) για επιστροφή στην προβολή πλήρους κάδρου ή στη θέση **W** (R) για απεικόνιση έξι εικονιδίων.
- Πατήστε το κουμπί **OK** όταν ολοκληρωθεί η ρύθμιση.
- Όταν εμφανιστεί η οθόνη που βλέπετε δεξιά, επιλέξτε **Έναρξη εκτύπ.** και πατήστε το κουμπί **OK** για να ξεκινήσει η εκτύπωση. Επιλέξτε **Άκυρο** και πατήστε το κουμπί **OK** για να επιστρέψετε στο μενού εκτύπωσης.

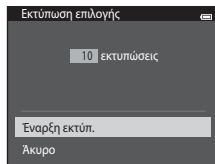

## Εκτύπ. όλων των εικ.

Εκτυπώνεται ένα αντίγραφο από όλες τις φωτογραφίες που είναι αποθηκευμένες στην εσωτερική μνήμη ή στην κάρτα μνήμης.

- Όταν εμφανιστεί η οθόνη που βλέπετε δεξιά, επιλέξτε **Έναρξη εκτύπ.** και πατήστε το κουμπί **OK** για να ξεκινήσει η εκτύπωση. Επιλέξτε **Άκυρο** και πατήστε το κουμπί **OK** για να επιστρέψετε στο μενού εκτύπωσης.

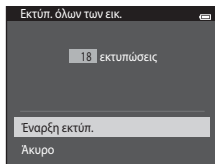

## Εκτύπωση DPOF

Εκτυπώστε φωτογραφίες για τις οποίες έχει δημιουργηθεί μια εντολή εκτύπωσης χρησιμοποιώντας την επιλογή **Εντολή εκτύπωσης (DPOF)**.

- Όταν εμφανιστεί η οθόνη που βλέπετε δεξιά, επιλέξτε **Έναρξη εκτύπ.** και πατήστε το κουμπί **OK** για να ξεκινήσει η εκτύπωση. Επιλέξτε **Άκυρο** και πατήστε το κουμπί **OK** για να επιστρέψετε στο μενού εκτύπωσης.
- Για να προβάλετε την τρέχουσα εντολή εκτύπωσης, επιλέξτε **Προβ. εικόν.** και πατήστε το κουμπί **OK**. Για να εκτυπώσετε φωτογραφίες, πατήστε ξανά το κουμπί **OK**.

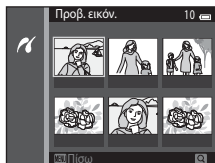
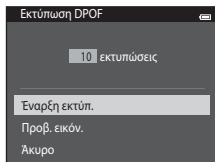



## 5 Η εκτύπωση ξεκινά.

- Η οθόνη επιστρέφει στο μενού εκτύπωσης που εμφανίζεται στο βήμα 2 όταν ολοκληρωθεί η εκτύπωση.

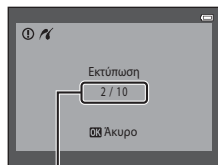

Τρέχων αριθμός αντιγράφων/  
συνολικός αριθμός αντιγράφων

### Μέγεθος χαρτιού

Η φωτογραφική μηχανή υποστηρίζει τα παρακάτω μεγέθη χαρτιού: **Προεπιλογή** (το προεπιλεγμένο μέγεθος χαρτιού για τον εκτυπωτή που έχει συνδεθεί στη φωτογραφική μηχανή), **3,5x5 in., 5x7 in., 100x150 mm, 4x6 in., 8x10 in., Επιστολή, A3 και A4**. Θα εμφανιστούν μόνο τα μεγέθη που υποστηρίζονται από τον εκτυπωτή.

# Επεξεργασία video

Μπορείτε να αποθηκεύσετε τα επιθυμητά τμήματα ενός εγγεγραμμένου video ως ξεχωριστό αρχείο.

**1** Αναπαραγάγετε το επιθυμητό video και πραγματοποιήστε παύση του video στο σημείο εκκίνησης του τμήματος που θέλετε να εξαγάγετε (📖100).

**2** Πατήστε το ◀ ή ▶ του πολυ-επιλογέα, για να επιλέξετε το χειριστήριο ⏏ και, στη συνέχεια, πατήστε το κουμπί OK.

- Εμφανίζεται η οθόνη επεξεργασίας video.

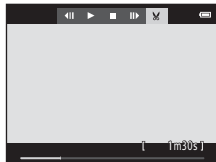

**3** Πατήστε το ▲ ή ▼, για να επιλέξετε το χειριστήριο ⏏ (επιλογή σημείου έναρξης).

- Όταν ξεκινήσει η επεξεργασία, σημείο εκκίνησης είναι το καρέ στο οποίο έγινε παύση της αναπαραγωγής.
- Πατήστε το ◀ ή ▶, για να μετακινήσετε το σημείο εκκίνησης στο σημείο από το οποίο θέλετε να ξεκινήσει το video.
- Για να ακυρώσετε την επεξεργασία, πατήστε το ▲ ή ▼ για να επιλέξετε το στοιχείο ↶ (επιστροφή) και πατήστε το κουμπί OK.

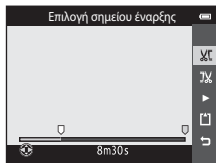

**4** Πατήστε το ▲ ή ▼, για να επιλέξετε το χειριστήριο ⏏ (επιλογή σημείου λήξης).

- Πατήστε το ◀ ή ▶, για να μετακινήσετε το σημείο λήξης, που βρίσκεται στο δεξιό άκρο, στο σημείο στο οποίο θέλετε να τερματιστεί το video.
- Επιλέξτε το εικονίδιο 📐 (προεπισκόπηση) και πατήστε το κουμπί OK για αναπαραγωγή του καθορισμένου τμήματος του video που πρόκειται να αποθηκευτεί. Κατά την αναπαραγωγή της προεπισκόπησης, περιστρέψτε το χειριστήριο zoom για να ρυθμίσετε την ένταση ήχου. Κατά την αναπαραγωγή της προεπισκόπησης, πατήστε το κουμπί OK ξανά για να διακόψετε την αναπαραγωγή.

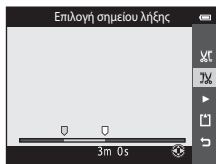

**5** Όταν ολοκληρώσετε τις ρυθμίσεις, πατήστε το ▲ ή το ▼, για να επιλέξετε τη ρύθμιση **Αποθήκ.** και πατήστε το κουμπί **OK**.

**6** Επιλέξτε **Ναι** και πατήστε το κουμπί **OK**.

- Γίνεται αποθήκευση του επεξεργασμένου video.

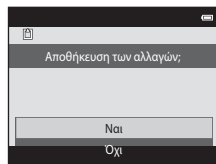

## **✓ Σημειώσεις σχετικά με την επεξεργασία video**

- Δεν είναι δυνατή η επεξεργασία video που έχουν εγγραφεί με χρήση της λειτουργίας **IFrame 540/30p** (🔍74).
- Χρησιμοποιείτε μια επαρκώς φορτισμένη μπαταρία για να αποφευχθεί η απενεργοποίηση της φωτογραφικής μηχανής κατά τη διάρκεια της επεξεργασίας. Όταν η ένδειξη του φορτίου της μπαταρίας εμφανίζεται ως , δεν είναι δυνατή η επεξεργασία video.
- Δεν είναι δυνατή η εκ νέου περικοπή ενός video που δημιουργήθηκε με επεξεργασία. Για να περικόψετε ένα άλλο τμήμα του video, επιλέξτε και επεξεργαστείτε το αρχικό video.
- Τα video περικόπτονται σε διαστήματα ενός δευτερολέπτου κι επομένως, το πραγματικό τμήμα που έχει περικοπεί ενδέχεται να διαφέρει ελαφρά από τα επιλεγμένα σημεία εκκίνησης και τερματισμού. Δεν είναι δυνατή η περικοπή video με τέτοιο τρόπο, ώστε να έχουν μικρότερη διάρκεια από δύο δευτερόλεπτα.
- Οι λειτουργίες επεξεργασίας δεν είναι διαθέσιμες, όταν δεν υπάρχει αρκετός ελεύθερος χώρος στην εσωτερική μνήμη ή την κάρτα μνήμης για την αποθήκευση των επεξεργασμένων αντιγράφων.

## **📎 Περισσότερες πληροφορίες**

Ανατρέξτε στην ενότητα «Ονόματα αρχείων και φακέλων» (🔍111) για περισσότερες πληροφορίες.







# Το μενού λήψης (για τη λειτουργία (αυτόματη))

## Ρυθμίσεις για τη Λειτουργία εικόνας (Μέγεθος και ποιότητα εικόνας)

Εισέλθετε στη λειτουργία λήψης → κουμπί MENU → Λειτουργία εικόνας → κουμπί 

Μπορείτε να επιλέξετε το συνδυασμό του μεγέθους εικόνας και της αναλογίας συμπίεσης που θα χρησιμοποιείται κατά την αποθήκευση φωτογραφιών.

Όσο υψηλότερη είναι η ρύθμιση της λειτουργίας εικόνας, τόσο μεγαλύτερο θα είναι το μέγεθος στο οποίο μπορεί να εκτυπωθεί η φωτογραφία, αλλά θα μειωθεί ο αριθμός των φωτογραφιών που μπορούν να αποθηκευτούν (41).

Επιλογή <sup>1</sup>	Αναλογία συμπίεσης	Λόγος διαστάσεων (οριζόντια προς κατακόρυφα)	Μέγεθος εκτύπωσης <sup>2</sup> (cm)
 4608×3456★	Περίπου 1/4	4:3	Περίπου 39 × 29
 4608×3456 (προεπιλεγμένη ρύθμιση)	Περίπου 1/8	4:3	Περίπου 39 × 29
 3264×2448	Περίπου 1/8	4:3	Περίπου 28 × 21
 2272×1704	Περίπου 1/8	4:3	Περίπου 19 × 14
 1600×1200	Περίπου 1/8	4:3	Περίπου 13 × 10
 640×480	Περίπου 1/8	4:3	Περίπου 5 × 4
 4608×2592	Περίπου 1/8	16:9	Περίπου 39 × 22

<sup>1</sup> Ο συνολικός αριθμός των καταγεγραμμένων ριξελ και ο αριθμός των ριξελ που καταγράφονται οριζόντια και κατακόρυφα.

Παράδειγμα:  4608×3456 = περίπου 16 megapixel, 4608 × 3456 pixel

<sup>2</sup> Μέγεθος εκτύπωσης σε ανάλυση εξόδου 300 dpi. Τα μεγέθη εκτύπωσης υπολογίζονται διαιρώντας τον αριθμό των ριξελ με την ανάλυση του εκτυπωτή (dpi) και πολλαπλασιάζοντας επί 2,54 cm. Ωστόσο, στο ίδιο μέγεθος εικόνας, οι φωτογραφίες που εκτυπώνονται σε μεγαλύτερες αναλύσεις θα εκτυπώνονται μικρότερες από το μέγεθος που δηλώνεται και εκείνες που εκτυπώνονται σε χαμηλότερες αναλύσεις θα εκτυπώνονται μεγαλύτερες από το μέγεθος που δηλώνεται.

## Σημειώσεις σχετικά με τη λειτουργία εικόνας

- Η ρύθμιση εφαρμόζεται και σε άλλες λειτουργίες λήψης.
- Δεν είναι δυνατή η χρήση ορισμένων ρυθμίσεων με άλλες λειτουργίες (📖70).
- Δεν μπορείτε να επιλέξετε τη λειτουργία εικόνας στις λειτουργίες σκηνής **Φωτογράφιση 3D** (📖49) ή **Εύκολη πανορ. λήψη** (📖47).

## Αριθμός φωτογραφιών που μπορούν να αποθηκευτούν

Ο παρακάτω πίνακας παρουσιάζει τον κατά προσέγγιση αριθμό των φωτογραφιών που μπορούν να αποθηκευτούν σε μια κάρτα μνήμης 4 GB. Σημειώστε ότι, λόγω της συμπίεσης JPEG, ο αριθμός των φωτογραφιών που μπορούν να αποθηκευτούν ενδέχεται να διαφέρει σημαντικά ανάλογα με το περιεχόμενο της φωτογραφίας, ακόμα κι όταν χρησιμοποιείτε κάρτες μνήμης με την ίδια χωρητικότητα και την ίδια ρύθμιση της λειτουργίας εικόνας.

Επιπλέον, ο αριθμός των φωτογραφιών που μπορούν να αποθηκευτούν ενδέχεται να διαφέρει ανάλογα με τον τύπο της κάρτας μνήμης.

Λειτουργία εικόνας	Αριθμός των φωτογραφιών που μπορούν να αποθηκευτούν (4 GB)
<b>16M</b> * 4608×3456 ★	440
<b>16M</b> 4608×3456 (προεπιλεγμένη ρύθμιση)	890
<b>8M</b> 3264×2448	1740
<b>4M</b> 2272×1704	3500
<b>2M</b> 1600×1200	6600
<b>VGA</b> 640×480	26300
<b>HS 15M</b> 4608×2592	1180







- Εάν ο αριθμός των στάσεων που απομένουν είναι 10.000 και άνω, η ένδειξη του αριθμού στάσεων που απομένουν εμφανίζεται ως «9999».
- Για να ελέγξετε τον αριθμό των φωτογραφιών που μπορούν να αποθηκευτούν στην εσωτερική μνήμη (περίπου 25 MB), αφαιρέστε την κάρτα μνήμης από τη φωτογραφική μηχανή και ελέγξετε τον αριθμό στάσεων που απομένουν ο οποίος εμφανίζεται στην οθόνη κατά τη λήψη.

## Ισορροπία λευκού (Ρύθμιση απόχρωσης)

Επιλέξτε τη λειτουργία  (αυτόματη) → κουμπί MENU → Ισορροπία λευκού → κουμπί 

Το χρώμα του φωτός που αντανακλάται από ένα αντικείμενο ποικίλλει ανάλογα με το χρώμα της πηγής φωτός. Ο ανθρώπινος εγκέφαλος μπορεί να προσαρμοστεί στις αλλαγές του χρώματος της πηγής φωτός, με αποτέλεσμα τα λευκά αντικείμενα να εμφανίζονται λευκά είτε βρίσκονται στη σκιά είτε εκτίθενται σε άμεσο ηλιακό φως είτε σε φωτισμό πυρακτώσεως. Οι ψηφιακές φωτογραφικές μηχανές μπορούν να μιμηθούν αυτή τη δυνατότητα προσαρμογής υποβάλλοντας σε επεξεργασία τις φωτογραφίες ανάλογα με το χρώμα της πηγής φωτός. Η λειτουργία αυτή είναι γνωστή ως «ισορροπία λευκού». Για φυσικά χρώματα, επιλέξτε τη ρύθμιση ισορροπίας λευκού που ταιριάζει στην πηγή φωτός πριν από τη λήψη.

Παρόλο που η ρύθμιση **Αυτόματη** (προεπιλεγμένη ρύθμιση) μπορεί να χρησιμοποιηθεί στους περισσότερους τύπους φωτισμού, μπορείτε να προσαρμόσετε την ισορροπία λευκού ώστε να ταιριάζει με τις συνθήκες του ουρανού ή με την πηγή φωτός και να αποδώσετε πιο φυσικούς χρωματικούς τόνους στη φωτογραφία.

Επιλογή	Περιγραφή
<b>AUTO</b> Αυτόματη (προεπιλεγμένη ρύθμιση)	Η ισορροπία λευκού ρυθμίζεται αυτόματα, ανάλογα με τις συνθήκες φωτισμού.
<b>PRE</b> Χειροκίν. προτοποθ.	Χρήσιμη ρύθμιση κατά τη λήψη υπό συνθήκες ασυνήθιστου φωτισμού (  43).
 Φως ημέρας	Ρύθμιση ισορροπίας λευκού για άμεσο ηλιακό φως.
 Πυράκτωση	Για φωτογράφιση με φωτισμό πυρακτώσεως.
 Φθορισμός	Για χρήση υπό φωτισμό φθορισμού.
 Συννεφιά	Για φωτογράφιση με συννεφιά.
 Φλας	Για χρήση με φλας.

Μπορείτε να επιβεβαιώσετε την τρέχουσα ρύθμιση στην οθόνη κατά τη λήψη (9). Δεν εμφανίζεται κανένα εικονίδιο, όταν είναι επιλεγμένη η ρύθμιση **Αυτόματη**.

## Χρήση της χειροκίνητης προτοποθέτησης

Η επιλογή χειροκίνητης προτοποθέτησης χρησιμοποιείται σε συνθήκες μικτού φωτισμού ή για αντιστάθμιση των πηγών φωτός με υπερισχύουσα χροιά, όταν το επιθυμητό εφέ δεν έχει επιτευχθεί με τις ρυθμίσεις ισορροπίας λευκού όπως οι **Αυτόματα** και **Πυράκτωση** (για παράδειγμα, για να κάνετε τις φωτογραφίες που έχουν ληφθεί κάτω από λάμπα με κόκκινη απόχρωση να μοιάζουν σαν να έχουν ληφθεί υπό λευκό φως).

Χρησιμοποιήστε την παρακάτω διαδικασία για μέτρηση της τιμής ισορροπίας λευκού κάτω από το φωτισμό που θα χρησιμοποιηθεί κατά τη λήψη.

**1** Τοποθετήστε ένα λευκό ή γκρι αντικείμενο αναφοράς κάτω από το φως που θα χρησιμοποιηθεί κατά τη λήψη.

**2** Εμφανίστε το μενού λήψης (📖6, 68), χρησιμοποιήστε τον πολυ-επιλογέα για να επιλέξετε τη **Χειροκίν. προτοποθ.** στο μενού **Ισορροπία λευκού** και πατήστε το κουμπί **OK**.

- Η φωτογραφική μηχανή εκτελεί μεγέθυνση στη θέση για να μετρήσει την ισορροπία λευκού.

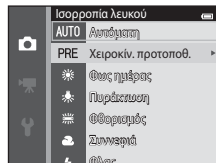

**3** Επιλέξτε **Μέτρηση**.

- Για να εφαρμόσετε την τιμή της ισορροπίας λευκού που μετρήθηκε πιο πρόσφατα, επιλέξτε **Άκυρο** και πατήστε το κουμπί **OK**. Η ρύθμιση ισορροπίας λευκού δεν θα μετρηθεί ξανά και θα οριστεί η τιμή που μετρήθηκε πιο πρόσφατα.

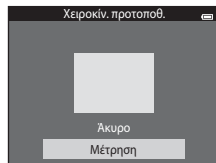

#### 4 Καθράρετε το αντικείμενο αναφοράς στο παράθυρο μέτρησης.

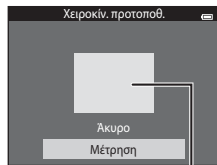

Παράθυρο μέτρησης

#### 5 Πατήστε το κουμπί **OK** για να μετρήσετε μια νέα τιμή ισορροπίας λευκού.

- Απελευθερώνεται το κλείστρο και ρυθμίζεται η νέα τιμή ισορροπίας λευκού για τη χειροκίνητη προτοποθέτηση. Δεν αποθηκεύεται κάποια φωτογραφία.

#### **✓** Σημειώσεις σχετικά με την ισορροπία λευκού



- Δεν είναι δυνατή η χρήση ορισμένων ρυθμίσεων με άλλες λειτουργίες (📖70).
- Ορίστε το φλας στην επιλογή **🔇** (απενεργοποίηση) όταν έχετε ορίσει την ισορροπία λευκού σε οποιαδήποτε άλλη ρύθμιση εκτός των **Αυτόματα** και **Φλας** (📖57).

#### **✓** Σημειώσεις σχετικά με τη χειροκίνητη προτοποθέτηση











Δεν είναι δυνατή η μέτρηση τιμής για το φωτισμό φλας με τη **Χειροκίν. προτοποθ.** Κατά τη λήψη με χρήση του φλας, ρυθμίστε την **Ισορροπία λευκού** σε **Αυτόματα** ή **Φλας**.





## Συνεχής λήψη

Επιλέξτε τη λειτουργία  (αυτόματη) → κουμπί MENU → Συνεχής → κουμπί 

Αλλάξτε τις ρυθμίσεις σε Συνεχή ή BSS (επιλογέας καλύτερης λήψης).

Επιλογή	Περιγραφή
 Μερικονομική (προεπιλεγμένη ρύθμιση)	Γίνεται λήψη μιας φωτογραφίας, κάθε φορά που πατάτε το κουμπί λήψης.
 Συνεχής Y	Ενώ το κουμπί λήψης είναι πατημένο μέχρι το τέρμα, λαμβάνονται συνεχώς φωτογραφίες με ταχύτητα περίπου 10 καρέ ανά δευτερόλεπτο (fps) (εάν η λειτουργία εικόνας έχει ρυθμιστεί σε  <b>4608x3456</b> ). Η λήψη σταματά όταν αφήσετε το κουμπί λήψης ή μετά τη λήψη 7 φωτογραφιών.
 Συνεχής X	Ενώ το κουμπί λήψης είναι πατημένο μέχρι το τέρμα, λαμβάνονται συνεχώς μέχρι 6 φωτογραφίες με ταχύτητα περίπου 2 καρέ ανά δευτερόλεπτο (fps) (εάν η λειτουργία εικόνας έχει ρυθμιστεί σε  <b>4608x3456</b> ). Η λήψη σταματάει όταν απελευθερώνετε το κουμπί λήψης.
 Cache πριν τη λήψη	Η λειτουργία cache πριν τη λήψη διευκολύνει τη λήψη τέλειων στιγμών, αποθηκεύοντας φωτογραφίες πριν πατηθεί μέχρι το τέρμα το κουμπί λήψης. Η λήψη με τη λειτουργία cache πριν τη λήψη ξεκινά όταν το κουμπί λήψης πατηθεί μέχρι τη μέση και συνεχίζει όταν το κουμπί λήψης πατηθεί μέχρι το τέρμα (  48). <ul style="list-style-type: none"><li>• Ταχύτητα καρέ: Έως 18 καρέ ανά δευτερόλεπτο (fps)</li><li>• Αριθμός καρέ: Έως 5 καρέ (συμπεριλαμβάνονται μέχρι δύο καρέ που λαμβάνονται στη λειτουργία cache πριν τη λήψη)</li></ul> Η λήψη τελειώνει όταν απελευθερωθεί το κουμπί λήψης ή όταν έχει ληφθεί ο μέγιστος αριθμός καρέ.
 120 Συνεχής Y: 120 fps	Κάθε φορά που πατάτε το κουμπί λήψης μέχρι το τέρμα, λαμβάνονται 50 καρέ με ταχύτητα περίπου 1/125 δευτ. ή μεγαλύτερη. Η λειτουργία εικόνας ρυθμίζεται στην τιμή  (μέγεθος εικόνας: 640 x 480 pixel).
 60 Συνεχής Y: 60 fps	Κάθε φορά που πατάτε το κουμπί λήψης μέχρι το τέρμα, λαμβάνονται 25 καρέ με ταχύτητα περίπου 1/60 δευτ. ή μεγαλύτερη. Η λειτουργία εικόνας ρυθμίζεται στην τιμή  (μέγεθος εικόνας: 1280 x 960 pixel).

Επιλογή	Περιγραφή
<b>BSS BSS</b> (Επιλογέας καλύτερης λήψης)	<p>Ο «Επιλογέας καλύτερης λήψης» συνιστάται κατά τη λήψη με απενεργοποιημένο το φλας ή όπου η φωτογραφική μηχανή έχει κάνει μεγέθυνση, ή σε άλλες καταστάσεις στις οποίες η ακούσια κίνηση μπορεί να οδηγήσει σε θαμπές φωτογραφίες. Όταν το στοιχείο BSS είναι ενεργοποιημένο, η φωτογραφική μηχανή λαμβάνει μέχρι δέκα φωτογραφίες όσο είναι πατημένο το κουμπί λήψης. Επιλέγεται αυτόματα και αποθηκεύεται η φωτογραφία με τη μεγαλύτερη ευκρίνεια.</p>
 Πολλές λήψεις 16	<p>Κάθε φορά που πατάτε το κουμπί λήψης, η φωτογραφική μηχανή τραβάει 16 φωτογραφίες με ταχύτητα περίπου 30 καρέ ανά δευτερόλεπτο (fps) και τις διευθετεί σε μία φωτογραφία.</p> <ul style="list-style-type: none"> <li>• Η λειτουργία εικόνας ρυθμίζεται στην τιμή  (μέγεθος εικόνας: 2560 x 1920 pixels).</li> <li>• Το ψηφιακό zoom δεν μπορεί να χρησιμοποιηθεί.</li> </ul>



Μπορείτε να επιβεβαιώσετε την τρέχουσα ρύθμιση στην οθόνη κατά τη λήψη (9). Δεν εμφανίζεται κανένα εικονίδιο, όταν είναι επιλεγμένη η ρύθμιση **Μεμονωμένη**.

## ✓ Σημειώσεις σχετικά με τη συνεχή λήψη

- Όταν επιλεγεί μια ρύθμιση διαφορετική από την **Μεμονωμένη**, δεν είναι δυνατή η χρήση του φλας. Οι λειτουργίες εστίασης, έκθεσης και ισορροπίας λευκού ορίζονται στις τιμές που καθορίζονται για την πρώτη φωτογραφία σε κάθε σειρά.
- Ενδέχεται να χρειαστεί κάποιος χρόνος μέχρι να αποθηκευτούν οι φωτογραφίες μετά από τη λήψη. Ο χρόνος που απαιτείται για να ολοκληρωθεί η αποθήκευση των φωτογραφιών εξαρτάται από τον αριθμό των φωτογραφιών, τη λειτουργία εικόνας, την ταχύτητα καταγραφής της κάρτας μνήμης κλπ.
- Όταν αυξήσετε την ευαισθησία ISO, ενδέχεται να εμφανιστεί θόρυβος στις φωτογραφίες που τραβάτε.
- Η ταχύτητα καρέ για τη συνεχή λήψη ενδέχεται να διαφέρει ανάλογα με την τρέχουσα ρύθμιση λειτουργίας εικόνας, την κάρτα μνήμης που χρησιμοποιείται ή τις συνθήκες λήψης.
- Όταν η επιλογή **Συνεχής** οριστεί στη ρύθμιση **Cache πριν τη λήψη, Συνεχής Υ: 120 fps, Συνεχής Υ: 60 fps** ή **Πολλές λήψεις 16**, ενδέχεται να εμφανιστούν λωρίδες ή διαφοροποίηση στη φωτεινότητα ή την απόχρωση στις φωτογραφίες που λήφθηκαν υπό συνθήκες φωτός που τρεμοπαίζει γρήγορα, όπως π.χ. υπό φως φθορισμού, λαμπτήρα υδρατμών υδραργύρου ή λαμπτήρα νατρίου χαμηλής πίεσης.
- Δεν είναι δυνατή η χρήση ορισμένων ρυθμίσεων με άλλες λειτουργίες (☐70).

## ✓ Σημειώσεις σχετικά με τη λειτουργία BSS

Η λειτουργία **BSS** είναι καταλληλότερη για τη λήψη ακίνητων θεμάτων. Η λειτουργία BSS μπορεί να μην έχει τα επιθυμητά αποτελέσματα εάν το θέμα κινείται ή εάν αλλάξει η σύνθεση.

## 📎 Φωτογραφίες που λαμβάνονται στη λειτουργία συνεχών διαδοχικών λήψεων

Κάθε φορά που λαμβάνετε φωτογραφίες χρησιμοποιώντας τις λειτουργίες **Συνεχής Υ, Συνεχής Χ, Cache πριν τη λήψη, Συνεχής Υ: 120 fps** ή **Συνεχής Υ: 60 fps**, οι φωτογραφίες που λαμβάνονται αποθηκεύονται ως «ακολουθία» (📷13).

## Cache πριν τη λήψη

Εάν έχει επιλεγεί η λειτουργία **Cache πριν τη λήψη**, η λήψη ξεκινάει μόλις πατήσετε το κουμπί λήψης μέχρι τη μέση για 0,5 δευτερόλεπτα ή περισσότερο, και οι φωτογραφίες που λαμβάνονται πριν πατήσετε το κουμπί λήψης μέχρι το τέρμα αποθηκεύονται μαζί με τις φωτογραφίες που λαμβάνονται αφού το κουμπί λήψης πατηθεί μέχρι το τέρμα. Στη λειτουργία cache πριν τη λήψη είναι δυνατή η αποθήκευση δύο φωτογραφιών.

Η ρύθμιση της λειτουργίας cache πριν τη λήψη μπορεί να επιβεβαιωθεί στην οθόνη κατά τη λήψη (📷9). Το εικονίδιο της λειτουργίας cache πριν τη λήψη (📷) ανάβει με πράσινο χρώμα όταν πατάτε το κουμπί λήψης μέχρι τη μέση.



Πάτημα μέχρι τη μέση



Πάτημα μέχρι το τέρμα

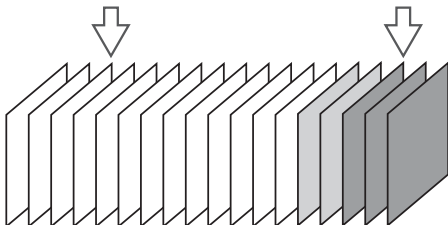

Αποθήκευση φωτογραφιών με πάτημα μέχρι τη μέση



Αποθήκευση φωτογραφιών με πάτημα μέχρι το τέρμα

- Εάν ο αριθμός στάσεων που απομένουν είναι κάτω από πέντε, δεν είναι δυνατή η λήψη με τη λειτουργία cache πριν τη λήψη. Πριν από τη λήψη, ελέγξτε ότι απομένουν πέντε ή περισσότερες στάσεις.

## Περισσότερες πληροφορίες

- Ανατρέξτε στην ενότητα «Θέματα που δεν είναι κατάλληλα για Αυτόματη εστίαση» (📖76) για περισσότερες πληροφορίες.
- Ανατρέξτε στην ενότητα «Προβολή και διαγραφή φωτογραφιών που λήφθηκαν με συνεχή λήψη (ακολουθία)» (📷13) για περισσότερες πληροφορίες.

## Ευαισθησία ISO



Επιλέξτε τη λειτουργία  (αυτόματη) → κουμπί MENU → Ευαισθησία ISO → κουμπί 

Όταν αυξάνεται η ευαισθησία ISO, χρειάζεται λιγότερος φωτισμός κατά τη λήψη των φωτογραφιών. Η υψηλότερη ευαισθησία ISO επιτρέπει τη φωτογράφιση σκοτεινότερων θεμάτων. Επιπλέον, ακόμα και στην περίπτωση θεμάτων παρόμοιας φωτεινότητας, οι φωτογραφίες μπορούν να ληφθούν με μεγαλύτερες ταχύτητες κλείστρου και έτσι το θάμπωμα από το κούνημα της φωτογραφικής μηχανής και την κίνηση του θέματος να μειωθεί.



- Παρόλο που η υψηλότερη ευαισθησία ISO είναι αποτελεσματική κατά τη λήψη σκοτεινότερων θεμάτων, τη λήψη χωρίς φλας, τη λήψη με τη χρήση zoom κλπ., οι φωτογραφίες ενδέχεται να εμφανίζουν θόρυβο.

Επιλογή	Περιγραφή
<b>AUTO</b> Αυτόματη (προεπιλεγμένη ρύθμιση)	Η ευαισθησία είναι ISO 125, όταν ο φωτισμός είναι επαρκής. Η φωτογραφική μηχανή αντισταθμίζει με αύξηση της ευαισθησίας σε μέγιστη τιμή ISO 1600, όταν ο φωτισμός είναι ανεπαρκής.
 Aut. σταθερό εύρος	Επιλέξτε το εύρος εντός του οποίου η φωτογραφική μηχανή ρυθμίζει αυτόματα την ευαισθησία ISO, από τις τιμές <b>ISO 125-400</b> ή <b>ISO 125-800</b> . Η φωτογραφική μηχανή δεν θα αυξήσει την ευαισθησία πέραν της μέγιστης τιμής του επιλεγμένου εύρους. Ρυθμίστε τη μέγιστη τιμή ευαισθησίας ISO για αποτελεσματικό έλεγχο του πλήθους «κόκκων» που παρουσιάζονται στις φωτογραφίες.
125, 200, 400, 800, 1600, 3200	Η ευαισθησία κλειδώνει στην καθορισμένη τιμή.



Μπορείτε να επιβεβαιώσετε την τρέχουσα ρύθμιση στην οθόνη κατά τη λήψη (9).

- Όταν είναι επιλεγμένη η ρύθμιση **Αυτόματη**, το εικονίδιο  δεν εμφανίζεται στη ρύθμιση ISO 125, αλλά εμφανίζεται εάν η ευαισθησία ISO αυξηθεί αυτόματα σε τιμή πάνω από 125.
- Όταν είναι επιλεγμένη η ρύθμιση **Aut. σταθερό εύρος**, εμφανίζεται το εικονίδιο  και η μέγιστη τιμή ευαισθησίας ISO.





### Σημειώσεις σχετικά με την Ευαισθησία ISO

- Δεν είναι δυνατή η χρήση ορισμένων ρυθμίσεων με άλλες λειτουργίες (71).
- Η ρύθμιση **Ανίχνευση κίνησης** (91) δεν λειτουργεί όταν η ευαισθησία ISO έχει οριστεί σε άλλη ρύθμιση εκτός της ρύθμισης **Αυτόματη**.

## Επιλογές χρώματος

Επιλέξτε τη λειτουργία  (αυτόματη) → κουμπί MENU → Επιλογές χρώματος → κουμπί 

Κάντε τα χρώματα πιο ζωντανά ή αποθηκεύστε μονόχρωμες φωτογραφίες.

Επιλογή	Περιγραφή
 Βασικό χρώμα (προεπιλεγμένη ρύθμιση)	Χρησιμοποιήστε αυτήν τη ρύθμιση για φωτογραφίες φυσικού χρώματος.
 Έντονο χρώμα	Χρησιμοποιήστε αυτήν τη ρύθμιση για να επιτύχετε έντονο εφέ «εκτύπωσης φωτογραφίας».
 Ασπρόμαυρο	Αποθηκεύστε ασπρόμαυρες φωτογραφίες.
 Σέπια	Αποθηκεύστε φωτογραφίες σε τόνους σέπια.
 Κυανοτυπία	Αποθηκεύστε μονόχρωμες φωτογραφίες σε τόνους κυανού-μπλε.

Μπορείτε να επιβεβαιώσετε την τρέχουσα ρύθμιση στην οθόνη κατά τη λήψη (9). Όταν είναι επιλεγμένη η ρύθμιση **Βασικό χρώμα**, δεν εμφανίζεται κανένα εικονίδιο. Οι χρωματικοί τόνοι που εμφανίζονται στην οθόνη κατά τη λήψη αλλάζουν ανάλογα με την καθορισμένη επιλογή χρώματος.

### Σημειώσεις σχετικά με τις Επιλογές χρώματος

Δεν είναι δυνατή η χρήση ορισμένων ρυθμίσεων με άλλες λειτουργίες (70).

## Λειτουργία AF

Επιλέξτε τη λειτουργία  (αυτόματη) → κουμπί MENU → Λειτουργία AF → κουμπί OK

Χρησιμοποιήστε αυτήν την επιλογή για να καθορίσετε τον τρόπο με τον οποίο η φωτογραφική μηχανή θα επιλέγει την περιοχή εστίασης για αυτόματη εστίαση.

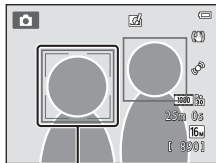

Επιλογή	Περιγραφή
<p> Προτερ. προσώπου</p>	<p>Όταν η φωτογραφική μηχανή ανιχνεύσει ένα πρόσωπο ανθρώπου, εστιάζει στο πρόσωπο αυτό. Ανατρέξτε στην ενότητα «Χρήση της ανίχνευσης προσώπου» (73) για περισσότερες πληροφορίες.</p> <p>Εάν ανιχνευτούν παραπάνω από ένα πρόσωπα, η φωτογραφική μηχανή εστιάζει στο πρόσωπο που βρίσκεται πιο κοντά στη φωτογραφική μηχανή.</p> <p>Κατά τη λήψη φωτογραφιών θεμάτων πλην ανθρώπων ή κατά το καθάρισμα ενός θέματος όπου δεν έχει εντοπιστεί κάποιο πρόσωπο, η φωτογραφική μηχανή θα επιλέξει αυτόματα την περιοχή εστίασης (έως εννέα περιοχές) που περιέχει το θέμα που βρίσκεται πιο κοντά στη φωτογραφική μηχανή.</p> <p>Όταν το κουμπί λήψης πατηθεί μέχρι τη μέση, οι περιοχές εστίασης (έως εννέα περιοχές) που έχουν επιλεγεί από τη φωτογραφική μηχανή θα εμφανιστούν στην οθόνη.</p>

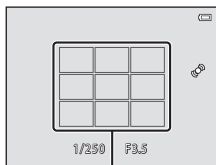

Περιοχή εστίασης

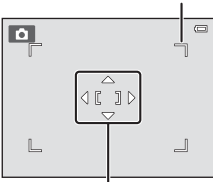
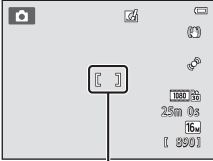

Περιοχές εστίασης

Επιλογή	Περιγραφή	
<p>[⏏] Χειροκίνητη</p>	<p>Επιλέξτε μία από τις 99 περιοχές εστίασης στην οθόνη. Αυτή η επιλογή είναι κατάλληλη για περιπτώσεις στις οποίες το θέμα που σας ενδιαφέρει είναι σχετικά ακίνητο και δεν βρίσκεται στο κέντρο του κάδρου. Πατήστε το ▲, το ▼, το ◀ ή το ▶ του πολυεπιλογέα για να μετακινήσετε την περιοχή εστίασης εκεί που βρίσκεται το θέμα και τραβήξτε μια φωτογραφία. Για να ακυρώσετε την επιλογή της περιοχής εστίασης και να προσαρμόσετε τις ρυθμίσεις του φλας, της λειτουργίας macro, του χρονομέτρη αυτοφωτογράφισης και της αντιστάθμισης έκθεσης, πατήστε το κουμπί <b>OK</b>. Για να επιστρέψετε στην οθόνη επιλογής περιοχής εστίασης, πατήστε ξανά το κουμπί <b>OK</b>.</p>	<p>Περιοχή εστίασης με δυνατότητα επιλογής</p>  <p>Περιοχή εστίασης</p>
<p>[▪▪] Κέντρο</p>	<p>Η φωτογραφική μηχανή εστιάζει στο θέμα που βρίσκεται στο κέντρο του κάδρου. Η περιοχή εστίασης εμφανίζεται πάντα στο κέντρο της οθόνης.</p>	 <p>Περιοχή εστίασης</p>
<p><b>☑</b> Παρακολούθ. θέματος</p>	<p>Χρησιμοποιήστε αυτήν τη λειτουργία για φωτογράφιση κινούμενων θεμάτων. Καταχωρήστε το θέμα στο οποίο θα εστίασει η φωτογραφική μηχανή. Η περιοχή εστίασης θα μετακινηθεί αυτόματα για την παρακολούθηση του θέματος. Ανατρέξτε στην ενότητα «Χρήση της Παρακολούθησης θέματος» (☞ 54) για περισσότερες πληροφορίες.</p>	 <p>Περιοχή εστίασης</p>



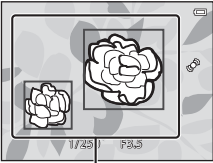



Επιλογή	Περιγραφή
<p><b>[AF]</b> AF εύρεσης στόχου (προεπιλεγμένη ρύθμιση)</p>	<p>Όταν η φωτογραφική μηχανή ανιχνεύσει το κύριο θέμα, εστιάζει στο θέμα αυτό. Ανατρέξτε στην ενότητα «Χρήση της AF εύρεσης στόχου» (📖75).</p>  <p>Περιοχές εστίασης</p>

### **✓ Σημειώσεις σχετικά με τη λειτουργία περιοχών AF**



- Όταν είναι ενεργοποιημένο το ψηφιακό zoom, η εστίαση θα είναι στο κέντρο της οθόνης ανεξάρτητα από τη ρύθμιση **Λειτουργία AF**.
- Η αυτόματη εστίαση ενδέχεται να μη λειτουργεί με τον αναμενόμενο τρόπο (📖76).
- Δεν είναι δυνατή η χρήση ορισμένων ρυθμίσεων με άλλες λειτουργίες (📖70).

## Χρήση της Παρακολούθησης Θέματος

Επιλέξτε τη λειτουργία  (αυτόματη) → κουμπί MENU → Λειτουργιών AF → κουμπί  →  Παρακολούθ. θέματος → κουμπί  → κουμπί MENU

Χρησιμοποιήστε αυτήν τη λειτουργία για να εστιάσετε σε ένα θέμα που κινείται κατά τη λήψη φωτογραφιών. Όταν καταχωρήσετε ένα θέμα, η παρακολούθηση θέματος ξεκινάει και η περιοχή εστίασης ακολουθεί αυτόματα το θέμα.

### 1 Καταχωρήστε ένα θέμα.

- Ευθυγραμμίστε το θέμα που θέλετε να καταχωρήσετε με το λευκό περίγραμμα στο κέντρο της οθόνης και πατήστε το κουμπί .
- Όταν η φωτογραφική μηχανή δεν μπορεί να εστιάσει στο θέμα, το περίγραμμα θα ανάψει με κόκκινο χρώμα. Αλλάξτε τη σύνθεση και δοκιμάστε να καταχωρήσετε το θέμα ξανά.
- Όταν το θέμα καταχωρηθεί, θα εμφανιστεί ένα κίτρινο περίγραμμα (περιοχή εστίασης) γύρω από το θέμα και η φωτογραφική μηχανή θα αρχίσει την παρακολούθηση του θέματος.
- Για να ακυρώσετε την καταχώρηση του θέματος, πατήστε το κουμπί .
- Εάν η φωτογραφική μηχανή δεν μπορεί πλέον να παρακολουθήσει το καταχωρημένο θέμα, η περιοχή εστίασης θα εξαφανιστεί και η καταχώρηση θα ακυρωθεί. Καταχωρήστε ξανά το θέμα.

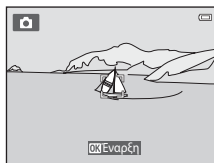

### 2 Πατήστε το κουμπί λήψης μέχρι το τέρμα για να τραβήξετε τη φωτογραφία.

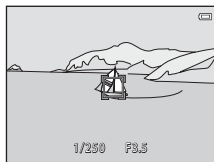

- Η φωτογραφική μηχανή εστιάζει στην περιοχή εστίασης, όταν πατάτε το κουμπί λήψης μέχρι τη μέση. Η περιοχή εστίασης θα ανάψει με πράσινο χρώμα και η εστίαση θα κλειδώσει.
- Εάν πατήσετε το κουμπί λήψης μέχρι τη μέση ενώ δεν εμφανίζεται η περιοχή εστίασης, η φωτογραφική μηχανή εστιάζει στην περιοχή που βρίσκεται στο κέντρο του κάδρου.



### Σημειώσεις σχετικά με την παρακολούθηση θέματος

- Προσαρμόστε τη θέση zoom, τη λειτουργία φλας, την αντιστάθμιση έκθεσης και τις ρυθμίσεις του μενού πριν καταχωρήσετε το θέμα.
- Η παρακολούθηση θέματος ενδέχεται να μην είναι δυνατή σε ορισμένες συνθήκες λήψης.
- Το ψηφιακό zoom δεν μπορεί να χρησιμοποιηθεί.

## Αυτόμ. εστίαση

Επιλέξτε τη λειτουργία  (αυτόματη) → κουμπι MENU → Αυτόμ. εστίαση → κουμπι 

Επιλέξτε τον τρόπο με τον οποίο εστιάζει η φωτογραφική μηχανή.

Επιλογή	Περιγραφή
<b>AF-S</b> Μεμονωμένη AF (προεπιλεγμένη ρύθμιση)	Η φωτογραφική μηχανή εστιάζει όταν πατήσετε το κουμπι λήψης μέχρι τη μέση.
<b>AF-F</b> Διαρκής AF	Η φωτογραφική μηχανή εστιάζει συνεχώς μέχρι να πατήσετε το κουμπι λήψης μέχρι τη μέση. Χρησιμοποιήστε αυτήν την επιλογή σε κινούμενα θέματα. Καθώς η φωτογραφική μηχανή εστιάζει, ακούγεται ο θόρυβος από την κίνηση του οδηγού φακού.





### Αυτόματη εστίαση για εγγραφή video

Η αυτόματη εστίαση για εγγραφή video μπορεί να οριστεί με την επιλογή **Αυτόμ. εστίαση** () στο μενού video.

## Γρήγορα εφέ

Επιλέξτε τη λειτουργία  (αυτόματη) → κουμπί MENU → Γρήγορα εφέ → κουμπί 

Ενεργοποιήστε ή απενεργοποιήστε τη λειτουργία γρήγορων εφέ.

Επιλογή	Περιγραφή
 Ενεργοποίηση (προεπιλεγμένη ρύθμιση)	Στη λειτουργία  (αυτόματη), πατήστε το κουμπί  άμεσα μετά από την απελευθέρωση του κλείστρου για να εμφανίσετε την οθόνη επιλογής εφέ και να χρησιμοποιήσετε τη λειτουργία γρήγορων εφέ (📖39).
Απενεργοποίηση	Απενεργοποιεί τη λειτουργία γρήγορων εφέ (κατά τη λήψη).

Μπορείτε να επιβεβαιώσετε την τρέχουσα ρύθμιση στην οθόνη κατά τη λήψη (📖9). Όταν επιλέγετε **Απενεργοποίηση**, δεν εμφανίζεται καμία ένδειξη.

### Σημειώσεις σχετικά με τα γρήγορα εφέ

Δεν είναι δυνατή η χρήση αυτής της λειτουργίας με ορισμένες άλλες λειτουργίες (📖70).

# Το μενού Έξυπνου πορτραίτου

- Ανατρέξτε στην ενότητα «Ρυθμίσεις για τη Λειτουργία εικόνας (Μέγεθος και ποιότητα εικόνας)» (🔍40) για πληροφορίες σχετικά με τη **Λειτουργία εικόνας**.

## Απαλότ. δέρματος





Εισέλθετε στη λειτουργία λήψης → 📷 (λειτουργία λήψης) → 😊 Έξυπνο πορτραίτο → κουμπί ⓧ → κουμπί MENU → Απαλότ. δέρματος → κουμπί ⓧ

Ενεργοποίηση της δυνατότητας απαλότητας δέρματος.







Επιλογή	Περιγραφή
⚡ Υψηλή	Μετά από την απελευθέρωση του κλείστρου, η φωτογραφική μηχανή ανιχνεύει ένα ή περισσότερα πρόσωπα (μέχρι τρία) και πραγματοποιεί επεξεργασία της φωτογραφίας για να απαλύνει του τόνους του δέρματος του προσώπου πριν από την αποθήκευση της φωτογραφίας. Μπορείτε να επιλέξετε το βαθμό του εφέ που θα εφαρμοστεί.
⚡ Κανονική (προεπιλεγμένη ρύθμιση)	
⚡ Χαμηλή	
Απενεργοποίηση	Απενεργοποιεί την απαλότητα δέρματος.

Μπορείτε να επιβεβαιώσετε την τρέχουσα ρύθμιση στην οθόνη κατά τη λήψη (📖9). Όταν επιλέγετε **Απενεργοποίηση**, δεν εμφανίζεται καμία ένδειξη. Τα εφέ απαλότητας δέρματος δεν είναι ορατά όταν καδράρετε φωτογραφίες για λήψη. Ελέγξτε το βαθμό απαλότητας δέρματος στη λειτουργία αναπαραγωγής.

## Χρονοδ. χαμόγελο

Εισέλθετε στη λειτουργία λήψης →  (λειτουργία λήψης) →  Εξυπνο πορτραίτο → κουμπί  → κουμπί MENU → Χρονοδ. χαμόγελο → κουμπί 

Η φωτογραφική μηχανή ανιχνεύει ανθρώπινα πρόσωπα και, στη συνέχεια, απελευθερώνει αυτόματα το κλείστρο όταν ανιχνεύσει κάποιο χαμόγελο.





Επιλογή	Περιγραφή
 Ενεργοπ. (μεμονωμένη)	Κάθε φορά που ανιχνεύεται ένα χαμόγελο, η φωτογραφική μηχανή τραβάει μία φωτογραφία.
  Ενεργοποίηση (συνεχής)	Κάθε φορά που ανιχνεύεται ένα χαμόγελο, η φωτογραφική μηχανή πραγματοποιεί συνεχόμενη λήψη έως και 5 φωτογραφιών και τις αποθηκεύει όλες. Δεν είναι δυνατή η χρήση του φλας. <ul style="list-style-type: none"><li>• Ταχύτητα συνεχούς λήψης: Περίπου 3,3 καρέ ανά δευτερόλεπτο (fps) (όταν η λειτουργία εικόνας έχει ρυθμιστεί στην επιλογή  <b>4608×3456</b>)</li></ul>
  Ενεργοποίηση (BSS) (προεπιλεγμένη ρύθμιση)	Κάθε φορά που ανιχνεύεται ένα χαμόγελο, η φωτογραφική μηχανή πραγματοποιεί συνεχόμενη λήψη έως και 5 φωτογραφιών και αποθηκεύει αυτήν που αποτύπωσε καλύτερα το χαμόγελο. Δεν είναι δυνατή η χρήση του φλας. <ul style="list-style-type: none"><li>• Ταχύτητα συνεχούς λήψης: Περίπου 3,3 καρέ ανά δευτερόλεπτο (fps) (όταν η λειτουργία εικόνας έχει ρυθμιστεί στην επιλογή  <b>4608×3456</b>)</li></ul>
Απενεργοποίηση	Απενεργοποιεί το χρονοδιακόπτη χαμόγελο.

Μπορείτε να επιβεβαιώσετε την τρέχουσα ρύθμιση στην οθόνη κατά τη λήψη (9). Δεν εμφανίζεται κανένα εικονίδιο, όταν είναι επιλεγμένη η ρύθμιση **Απενεργοποίηση**.

 **Ρυθμίσεις της φωτογραφικής μηχανής που δεν μπορούν να χρησιμοποιηθούν ταυτόχρονα**

Δεν είναι δυνατή η χρήση ορισμένων ρυθμίσεων με άλλες λειτουργίες (70).

## Έλεγχος κλ. ματιών

Εισέλθετε στη λειτουργία λήψης →  (λειτουργία λήψης) →  Έξυπνο πορτραίτο → κουμπί  → κουμπί MENU → Έλεγχος κλ. ματιών → κουμπί 

Η φωτογραφική μηχανή απελευθερώνει αυτόματα το κλείστρο δυο φορές κάθε φορά που τραβάτε μια φωτογραφία. Από τις δύο λήψεις, αποθηκεύεται εκείνη στην οποία τα μάτια του θέματος είναι ανοιχτά.

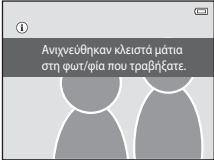
Επιλογή	Περιγραφή
 Ενεργοποίηση	<p>Ενεργοποιεί την ένδειξη κλειστών ματιών.</p> <p>Δεν είναι δυνατή η χρήση του φλας όταν είναι επιλεγμένο το <b>Ενεργοποίηση</b>.</p> <p>Εάν η φωτογραφική μηχανή αποθήκευσε μια φωτογραφία στην οποία τα μάτια του θέματος ενδέχεται να ήταν κλειστά, το παράθυρο διαλόγου που φαίνεται στα δεξιά εμφανίζεται για μερικά δευτερόλεπτα.</p> 
Απενεργοποίηση (προεπιλεγμένη ρύθμιση)	Απενεργοποιεί την ένδειξη κλειστών ματιών.



Μπορείτε να επιβεβαιώσετε την τρέχουσα ρύθμιση στην οθόνη κατά τη λήψη (9). Δεν εμφανίζεται κανένα εικονίδιο, όταν είναι επιλεγμένη η ρύθμιση **Απενεργοποίηση**.

 **Ρυθμίσεις της φωτογραφικής μηχανής που δεν μπορούν να χρησιμοποιηθούν ταυτόχρονα**  
Δεν είναι δυνατή η χρήση αυτής της λειτουργίας με ορισμένες άλλες λειτουργίες (70).

# Το Μενού απεικόνισης

- Ανατρέξτε στην ενότητα «Επεξεργασία στατικών εικόνων» (🔍16) για πληροφορίες σχετικά με τις δυνατότητες επεξεργασίας φωτογραφιών.
- Ανατρέξτε στην ενότητα «Λειτουργία αγαπημένων φωτογραφιών» (🔍6) για πληροφορίες σχετικά με τις **Αγαπημ. φωτογραφίες** και την **Κατάργ. από αγαπημ.**

## Εντολή εκτύπωσης (Δημιουργία εντολής εκτύπωσης DPOF)

Πατήστε το κουμπί  (λειτουργία αναπαραγωγής) → κουμπί MENU → Εντολή εκτύπωσης → κουμπί .

Κατά την εκτύπωση φωτογραφιών που είναι αποθηκευμένες στην κάρτα μνήμης με χρήση οποιασδήποτε από τις παρακάτω μεθόδους, η επιλογή **Εντολή εκτύπωσης** στο μενού απεικόνισης χρησιμοποιείται για τη δημιουργία ψηφιακών «εντολών εκτύπωσης» για εκτύπωση σε συσκευές συμβατές με το πρότυπο DPOF.

- Εισαγωγή της κάρτας μνήμης στην υποδοχή κάρτας ενός εκτυπωτή συμβατού με το πρότυπο DPOF (🔍23).
- Μεταφορά της κάρτας μνήμης σε κέντρο ψηφιακής φωτογραφίας.
- Σύνδεση της φωτογραφικής μηχανής σε έναν εκτυπωτή (🔍23) συμβατό με το πρότυπο PictBridge (🔍29). Μπορείτε επίσης να δημιουργήσετε μια εντολή εκτύπωσης για φωτογραφίες αποθηκευμένες στην εσωτερική μνήμη εάν αφαιρέσετε την κάρτα μνήμης από τη φωτογραφική μηχανή.



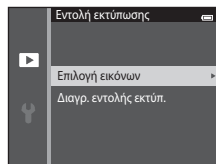

**1** Χρησιμοποιήστε τον πολυ-επιλογή για να επιλέξετε **Επιλογή εικόνων** και πατήστε το κουμπί .

- Στις λειτουργίες αγαπημένων φωτογραφιών, αυτόματης ταξινόμησης ή ταξινόμησης κατά ημέρα η οθόνη που φαίνεται στα δεξιά δεν εμφανίζεται. Προχωρήστε στο βήμα 2.









## 2 Επιλέξτε τις φωτογραφίες (έως 99) και τον αριθμό των αντιγράφων (έως εννέα) για κάθε φωτογραφία.

- Πατήστε το ◀ ή το ▶ του πολυ-επιλογέα για να επιλέξετε φωτογραφίες και πατήστε το ▲ ή το ▼ για να καθορίσετε τον αριθμό αντιγράφων για εκτύπωση.
- Οι φωτογραφίες που επιλέγονται για εκτύπωση υποδεικνύονται από το εικονίδιο  και τον αριθμό που υποδεικνύει τον αριθμό των αντιγράφων για εκτύπωση. Εάν δεν έχουν καθοριστεί αντίγραφα για τις φωτογραφίες, η επιλογή ακυρώνεται.
- Περιστρέψτε το χειριστήριο zoom στη θέση **T** () για να μεταβείτε στην προβολή πλήρους κάδρου. Περιστρέψτε το χειριστήριο zoom στη θέση **W** () για να επιστρέψετε στην προβολή έξι εικονιδίων.
- Πατήστε το κουμπί  όταν ολοκληρωθεί η ρύθμιση.



## 3 Επιλέξτε εάν θα εκτυπωθεί η ημερομηνία λήψης καθώς και οι πληροφορίες λήψης.

- Επιλέξτε την **Ημερομηνία** και πατήστε το κουμπί  για να εκτυπώσετε την ημερομηνία λήψης σε όλες τις φωτογραφίες της εντολής εκτύπωσης.
- Επιλέξτε το στοιχείο **Πληροφ.** και πατήστε το κουμπί  για να εκτυπώσετε τις πληροφορίες λήψης (τιμή ταχύτητας κλείστρου και διαφράγματος) σε όλες τις φωτογραφίες της εντολής εκτύπωσης.
- Επιλέξτε **Ολοκλήρωση** και πατήστε το κουμπί  για να ολοκληρώσετε την εντολή εκτύπωσης.
- Οι φωτογραφίες που έχουν επιλεγεί για εκτύπωση υποδεικνύονται με το εικονίδιο  κατά τη διάρκεια της αναπαραγωγής (10).

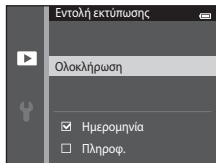

## ✓ Σημειώσεις σχετικά με την εντολή εκτύπωσης

- Δεν είναι δυνατή η δημιουργία εντολών εκτύπωσης για φωτογραφίες που έχουν ληφθεί στη λειτουργία σκηνής **Φωτογράφιση 3D**.
- Όταν δημιουργείται μια εντολή εκτύπωσης στη λειτουργία αγαπημένων φωτογραφιών, τη λειτουργία αυτόματης ταξινόμησης ή τη λειτουργία ταξινόμησης κατά ημέρα, θα εμφανιστεί η παρακάτω οθόνη στην περίπτωση που έχουν επισημανθεί για εκτύπωση διαφορετικές φωτογραφίες από αυτές που βρίσκονται στο επιλεγμένο άλμπουμ, την επιλεγμένη κατηγορία ή την επιλεγμένη ημερομηνία λήψης.
  - Εάν επιλέξετε **Ναι**, δεν θα αλλάξουν οι ρυθμίσεις εντολής εκτύπωσης για τις άλλες φωτογραφίες και θα αλλάξουν μόνο οι ρυθμίσεις της τρέχουσας εντολής εκτύπωσης.
  - Επιλέξτε **Όχι** για να καταργήσετε τη σήμανση εκτύπωσης για τις φωτογραφίες που είχαν επισημανθεί παλαιότερα και να περιορίσετε την εντολή εκτύπωσης σε φωτογραφίες που βρίσκονται στην επιλεγμένη κατηγορία ή που τραβήχτηκαν κατά την επιλεγμένη ημερομηνία λήψης.

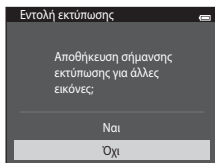

Λειτουργία αγαπημένων φωτογραφιών  
ή λειτουργία αυτόματης ταξινόμησης

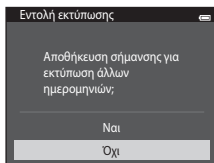

Ταξινόμηση/ημέρα

Εάν ο συνολικός αριθμός των φωτογραφιών σε μια εντολή εκτύπωσης υπερβεί τις 99, θα εμφανιστεί η παρακάτω οθόνη.

- Επιλέξτε **Ναι** για να καταργήσετε από την εντολή εκτύπωσης φωτογραφίες που είχαν προστεθεί παλαιότερα και να περιορίσετε την εντολή εκτύπωσης σε φωτογραφίες που μόλις επισημάνετε.
- Επιλέξτε **Άκυρο** για να καταργήσετε από την εντολή εκτύπωσης φωτογραφίες που μόλις προστέθηκαν και να περιορίσετε την εντολή εκτύπωσης σε φωτογραφίες που είχαν επισημανθεί παλαιότερα.

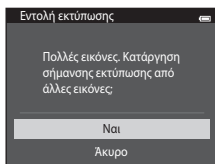

Λειτουργία αγαπημένων φωτογραφιών  
ή λειτουργία αυτόματης ταξινόμησης

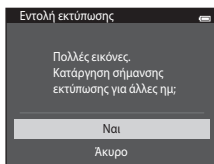

Ταξινόμηση/ημέρα

## ✓ Σημειώσεις σχετικά με την εκτύπωση ημερομηνίας λήψης και πληροφοριών λήψης

Όταν είναι ενεργοποιημένες οι ρυθμίσεις **Ημερομηνία** και **Πληροφ.** στην επιλογή εντολής εκτύπωσης, η ημερομηνία λήψης και οι πληροφορίες λήψης εκτυπώνονται σε φωτογραφίες όταν χρησιμοποιείτε έναν εκτυπωτή που είναι συμβατός με το πρότυπο DPOF (☞23), ο οποίος υποστηρίζει εκτύπωση της ημερομηνίας λήψης και των πληροφοριών λήψης.

- Οι πληροφορίες λήψης δεν μπορούν να εκτυπωθούν όταν η φωτογραφική μηχανή είναι συνδεδεμένη σε εκτυπωτή συμβατό με DPOF, μέσω του παρεχόμενου καλωδίου USB (☞36).
- Σημειώστε ότι γίνεται επαναφορά των ρυθμίσεων **Ημερομηνία** και **Πληροφ.** κάθε φορά που εμφανίζεται η επιλογή **Εντολή εκτύπωσης**.
- Η ημερομηνία που εκτυπώνεται είναι εκείνη που αποθηκεύτηκε κατά τη λήψη της φωτογραφίας. Εάν αλλάξετε την ημερομηνία της φωτογραφικής μηχανής με τη ρύθμιση **Ημ/νία και ώρα** ή **Χρονική Ζώνη** στην επιλογή **Χρον. Ζώνη και ημ/νία** από το μενού ρυθμίσεων αφού τραβήξετε μια φωτογραφία, η ημερομηνία που εκτυπώνεται στη φωτογραφία δεν επηρεάζεται.



## ✍ Ακύρωση της υπάρχουσας εντολής εκτύπωσης



Επιλέξτε **Διαγρ. εντολής εκτύπ.** στο βήμα 1 της ενότητας «Εντολή εκτύπωσης (Δημιουργία εντολής εκτύπωσης DPOF)» (☞60) και πατήστε το κουμπί **ⓧ** για να καταργήσετε τη σήμανση εκτύπωσης από όλες τις φωτογραφίες και να ακυρώσετε την εντολή εκτύπωσης.

## ✍ Εκτύπωση ημερ/νίας

Χρησιμοποιώντας την επιλογή **Εκτύπωση ημερ/νίας** (☞88) στο μενού ρυθμίσεων, μπορεί να αποτυπωθεί στις φωτογραφίες η ημερομηνία και ώρα εκτύπωσης κατά τη στιγμή της λήψης. Οι φωτογραφίες με εκτυπωμένη την ημερομηνία μπορούν να εκτυπωθούν από εκτυπωτές που δεν υποστηρίζουν την εκτύπωση της ημερομηνίας σε φωτογραφίες.



Θα εκτυπωθούν μόνο η ημερομηνία και η ώρα που έχουν αποτυπωθεί σε φωτογραφίες με την επιλογή εκτύπωσης ημερομηνίας, ακόμα και αν έχει ενεργοποιηθεί η επιλογή ημερομηνίας **Εντολή εκτύπωσης**.

# Slide show

Πατήστε το κουμπί  (λειτουργία αναπαραγωγής) → κουμπί MENU → Slide show → κουμπί 



Απεικονίστε φωτογραφίες που είναι αποθηκευμένες στην εσωτερική μνήμη ή σε μια κάρτα μνήμης μία προς μία σε ένα αυτοματοποιημένο «slide show».

## 1 Χρησιμοποιήστε τον πολυ-επιλογή για να επιλέξετε **'Εναρξη** και πατήστε το κουμπί .

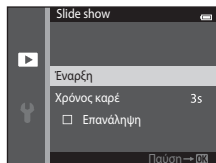
- Για να αλλάξετε το διάστημα μεταξύ των φωτογραφιών, επιλέξτε **Χρόνος καρτέ**, επιλέξτε το επιθυμητό χρονικό διάστημα και πατήστε το κουμπί  προτού επιλέξετε **'Εναρξη**.
- Για να επαναλάβετε αυτόματα το slide show, επιλέξτε **Επανάληψη** και πατήστε το κουμπί  προτού επιλέξετε **'Εναρξη**. Το σημάδι ελέγχου (✓) θα προστεθεί στην επιλογή επανάληψης όταν αυτή ενεργοποιηθεί.





## 2 Το slide show ξεκινά.

- Ενώ το slide show βρίσκεται σε εξέλιξη, πατήστε το  του πολυ-επιλόγου για να εμφανίσετε την επόμενη φωτογραφία ή το  για να εμφανίσετε την προηγούμενη φωτογραφία. Κρατήστε πατημένο οποιοδήποτε από τα δύο κουμπιά για γρήγορη προώθηση ή επαναφορά.
- Για τη λήξη ή την παύση του slide show, πατήστε το κουμπί .



## 3 Επιλέξτε Λήξη ή Επανεκκίνηση.

- Η οθόνη που φαίνεται στα δεξιά εμφανίζεται όταν εμφανιστεί η τελευταία διαφάνεια ή κατά την παύση του slide show. Επιστημάνετε το  και πατήστε το κουμπί  για να επιστρέψετε στο βήμα 1 ή επιλέξτε το  για επανεκκίνηση του slide show.





## Σημειώσεις σχετικά με το slide show

- Εμφανίζεται μόνο το πρώτο καρτέ των video που περιλαμβάνεται σε ένα slide show.
- Όταν έχετε επιλέξει τη ρύθμιση **Μόνο βασ. φωτογραφία** ως τη μέθοδο εμφάνισης των ακολουθιών (☞13), εμφανίζεται μόνο η βασική φωτογραφία.
- Οι φωτογραφίες που λαμβάνονται χρησιμοποιώντας την **Εύκολη πανορ. λήψη** (☞47, ☞2) εμφανίζονται σε πλήρες κάδρο όταν απεικονίζονται σε slide show. Δεν είναι δυνατή η κύλιση.
- Ο μέγιστος χρόνος αναπαραγωγής είναι μέχρι 30 λεπτά, ακόμα και αν έχει ενεργοποιηθεί η **Επανάληψη** (☞95).

---

## Προστασία

Πατήστε το κουμπί  (λειτουργία αναπαραγωγής) → κουμπί MENU → Προστασία → κουμπί 

Προστατεύει επιλεγμένες φωτογραφίες από κατά λάθος διαγραφή.

Επιλέξτε φωτογραφίες που θέλετε να προστατευτούν ή ακυρώστε την προστασία για παλαιότερα προστατευμένες φωτογραφίες από την οθόνη επιλογής φωτογραφιών. Ανατρέξτε στην ενότητα «Η οθόνη επιλογής φωτογραφιών» (☞66) για περισσότερες πληροφορίες.

Σημειώστε ότι το φορμάρισμα της εσωτερικής μνήμης της φωτογραφικής μηχανής ή της κάρτας μνήμης θα διαγράψει μόνιμα τα προστατευμένα αρχεία (☞96).

Οι προστατευμένες φωτογραφίες υποδεικνύονται με το εικονίδιο  κατά τη διάρκεια της αναπαραγωγής (☞11).

## Η οθόνη επιλογής φωτογραφιών

Όταν χρησιμοποιείτε μία από τις ακόλουθες λειτουργίες, εμφανίζεται μια οθόνη όπως αυτή που φαίνεται δεξιά κατά την επιλογή φωτογραφιών.

- Εντολή εκτύπωσης > **Επιλογή εικόνων** (👁60)
- Προστασία (🔒65)
- Περιστροφή εικ. (🔄68)
- Αντιγραφή > **Επιλεγμένες εικόνες** (👁71)
- Επιλέξτε βασ. φωτ/φία (👁73)
- Αγαπημ. φωτογραφίες (👁6)
- Κατάργ. από αγαπημ. (👁8)
- Οθόνη υποδοχής > **Επιλογή εικόνας** (👁82)
- Διαγραφή φωτογραφίας > **Διαгр. επιλ. εικόνων** (🗑34)



Ακολουθήστε τις διαδικασίες που περιγράφονται παρακάτω για την επιλογή των φωτογραφιών.

### 1 Πατήστε το ◀ ή το ▶ του πολυ-επιλογέα, για να επιλέξετε μια φωτογραφία.

- Περιστρέψτε το χειριστήριο zoom (📷3) στη θέση **T** (📷), για να μεταβείτε στην προβολή πλήρους κάδρου ή στη θέση **W** (📷), για να επιστρέψετε στην προβολή έξι εικονιδίων.
- Μπορείτε να επιλέξετε μόνο μία φωτογραφία για τις λειτουργίες **Περιστροφή εικ.**, **Επιλέξτε βασ. φωτ/φία** και **Οθόνη υποδοχής**. Προχωρήστε στο βήμα 3.



### 2 Πατήστε το ▲ ή το ▼ για να επιλέξετε ή να καταργήσετε την επιλογή φωτογραφιών (ή για να καθορίσετε τον αριθμό των αντιγράφων).



- Όταν έχει επιλεγεί μια φωτογραφία, εμφανίζεται ένα εικονίδιο κάτω από τη φωτογραφία. Επαναλάβετε τα βήματα 1 και 2 για να επιλέξετε πρόσθετες φωτογραφίες.





### 3 Πατήστε το κουμπί για να εφαρμόσετε την επιλογή φωτογραφιών.

- Όταν επιλέγετε το στοιχείο **Επιλεγμένες εικόνες**, εμφανίζεται ένα παράθυρο διαλόγου επιβεβαίωσης. Ακολουθήστε τις οδηγίες που εμφανίζονται στην οθόνη.

## Περιστροφή εικ.

Πατήστε το κουμπί  (λειτουργία αναπαραγωγής) → κουμπί MENU → Περιστροφή εικ. → κουμπί 

Καθορίστε τον προσανατολισμό στον οποίο θα εμφανίζονται οι αποθηκευμένες φωτογραφίες κατά την αναπαραγωγή. Μπορείτε να περιστρέψετε στατικές φωτογραφίες κατά 90 μοίρες δεξιόστροφα ή κατά 90 μοίρες αριστερόστροφα.

Επιλέξτε μια φωτογραφία στην οθόνη επιλογής φωτογραφιών (66). Όταν εμφανιστεί η οθόνη περιστροφής εικόνας, πατήστε το  ή το  του πολυ-επιλογέα για να περιστρέψετε τη φωτογραφία κατά 90 μοίρες.

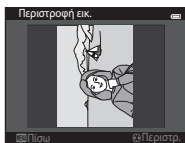

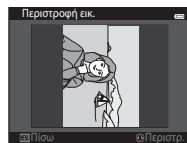
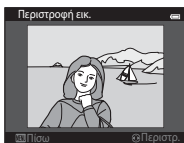

Περιστροφή κατά 90  
μοίρες αριστερόστροφα



Περιστροφή κατά 90  
μοίρες δεξιόστροφα



Πατήστε το κουμπί  για να ολοκληρώσετε τον προσανατολισμό της εμφάνισης και να αποθηκεύσετε τις πληροφορίες προσανατολισμού με τη φωτογραφία.

### Σημειώσεις σχετικά με την περιστροφή φωτογραφιών

- Οι φωτογραφίες που λαμβάνονται με ψηφιακή φωτογραφική μηχανή άλλης μάρκας ή μοντέλου ή που λαμβάνονται με τη **Φωτογράφιση 3D** (49) δεν μπορούν να περιστραφούν στην COOLPIX S5200.
- Οι φωτογραφίες που λαμβάνονται σε ακολουθία δεν μπορούν να περιστραφούν όταν εμφανίζονται για αυτές μόνο βασικές φωτογραφίες. Πρέπει πρώτα να εμφανίσετε τις φωτογραφίες μεμονωμένα και έπειτα να περιστρέψετε τη φωτογραφία που θέλετε (13).





## Φωνητ. υπόμνημα

Πατήστε το κουμπί  (λειτουργία αναπαραγωγής) → επιλέξτε μια φωτογραφία → κουμπί **MENU** → Φωνητ. υπόμνημα → κουμπί 

Χρησιμοποιήστε το μικρόφωνο της φωτογραφικής μηχανής για την εγγραφή φωνητικών υπομνημάτων για τις φωτογραφίες.

- Η οθόνη εγγραφής φωνητικών υπομνημάτων εμφανίζεται για φωτογραφίες που δεν έχουν φωνητικό υπόμνημα. Η οθόνη αναπαραγωγής φωνητικού υπομνήματος εμφανίζεται για φωτογραφίες που έχουν φωνητικό υπόμνημα (δηλαδή, φωτογραφίες που εμφανίζουν το  σε λειτουργία προβολής πλήρους κάδρου).

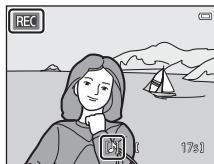

### Εγγραφή φωνητικών υπομνημάτων

- Πατήστε και κρατήστε πατημένο το κουμπί  για την εγγραφή ενός φωνητικού υπομνήματος (έως και 20 δευτερολέπτων).
- Μην αγγίζετε το μικρόφωνο κατά την εγγραφή.
- Κατά την εγγραφή, στην οθόνη αναβοσβήνουν οι ενδείξεις **REC** και .
- Όταν ολοκληρωθεί η εγγραφή, εμφανίζεται η οθόνη αναπαραγωγής του φωνητικού υπομνήματος.
- Πατήστε το  του πολυ-επιλογέα πριν ή μετά την εγγραφή ενός φωνητικού υπομνήματος για να επιστρέψετε στο μενού απεικόνισης. Πατήστε το κουμπί **MENU**, για να εξέλθετε από το μενού απεικόνισης.





### Αναπαραγωγή φωνητικών υπομνημάτων

Για τις φωτογραφίες με φωνητικό υπόμνημα, εμφανίζεται το εικονίδιο  κατά τη λειτουργία προβολής πλήρους κάδρου.

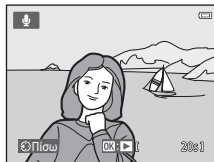
- Πατήστε το κουμπί  για αναπαραγωγή του φωνητικού υπομνήματος. Πατήστε το κουμπί ξανά για διακοπή της αναπαραγωγής.
- Περιεστρέψτε το χειριστήριο zoom κατά την αναπαραγωγή για ρύθμιση της έντασης αναπαραγωγής.
- Πατήστε το  του πολυ-επιλογέα πριν ή μετά την αναπαραγωγή ενός φωνητικού υπομνήματος για να επιστρέψετε στο μενού απεικόνισης. Πατήστε το κουμπί **MENU**, για να εξέλθετε από το μενού απεικόνισης.



## Διαγραφή φωνητικών υπομνημάτων

Πατήστε το κουμπί , ενώ εμφανίζεται η οθόνη που περιγράφεται στην ενότητα «Αναπαραγωγή φωνητικών υπομνημάτων» (🔗69). Όταν εμφανιστεί το παράθυρο διαλόγου επιβεβαίωσης, πατήστε το ▲ ή το ▼ του πολυ-επιλογέα για να επιλέξετε **Ναι** και πατήστε το κουμπί . Θα διαγραφεί μόνο το φωνητικό υπόμνημα.

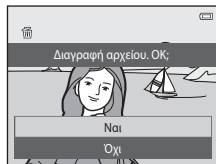



### Σημειώσεις σχετικά με τα φωνητικά υπομνήματα

- Όταν διαγραφεί μια φωτογραφία στην οποία υπάρχει φωνητικό υπόμνημα, διαγράφονται τόσο η φωτογραφία όσο και το φωνητικό υπόμνημα.
- Δεν μπορείτε να διαγράψετε φωνητικά υπομνήματα που είναι συνημμένα σε προστατευμένες φωτογραφίες (🔗65).
- Η εγγραφή φωνητικών υπομνημάτων δεν είναι δυνατή για φωτογραφία που διαθέτει ήδη συνημμένο φωνητικό υπόμνημα. Το τρέχον φωνητικό υπόμνημα πρέπει να διαγραφεί για να είναι δυνατή η εγγραφή νέου φωνητικού υπομνήματος.
- Η φωτογραφική μηχανή COOLPIX S5200 δεν μπορεί να εγγράψει φωνητικά υπομνήματα σε φωτογραφίες που έχουν ληφθεί με ψηφιακή φωτογραφική μηχανή άλλης μάρκας ή μοντέλου.
- Δεν είναι δυνατή η εγγραφή φωνητικών υπομνημάτων για φωτογραφίες που λαμβάνονται σε ακολουθία όταν εμφανίζονται μόνο βασικές φωτογραφίες για τις ακολουθίες φωτογραφιών. Πρέπει πρώτα να εμφανιστεί τις φωτογραφίες μεμονωμένα και έπειτα να εγγράψετε φωνητικά υπομνήματα (🔗13).

### Περισσότερες πληροφορίες

Ανατρέξτε στην ενότητα «Όνομα αρχείου και φακέλων» (🔗111) για περισσότερες πληροφορίες.

# Αντιγραφή (Αντιγραφή μεταξύ εσωτερικής μνήμης και κάρτας μνήμης)

Πατήστε το κουμπί  (λειτουργία αναπαραγωγής) → κουμπί MENU → Αντιγραφή → κουμπί .

Αντιγράψτε φωτογραφίες από την εσωτερική μνήμη στην κάρτα μνήμης και αντίστροφα.

**1** Χρησιμοποιήστε τον πολυ-επιλογή για να επιλέξετε τον προορισμό όπου θα αντιγραφούν οι φωτογραφίες και πατήστε το κουμπί .

- **Μηχανή σε κάρτα:** Αντιγράψτε φωτογραφίες από την εσωτερική μνήμη στην κάρτα μνήμης.
- **Κάρτα σε μηχανή:** Αντιγράψτε φωτογραφίες από την κάρτα μνήμης στην εσωτερική μνήμη.

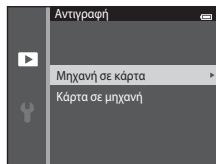

**2** Επιλέξτε μια επιλογή αντιγραφής και πατήστε το κουμπί .

- **Επιλεγμένες εικόνες:** Αντιγράψτε φωτογραφίες που έχετε επιλέξει από την οθόνη επιλογής φωτογραφιών (66).
- **Όλες οι εικόνες:** Αντιγράψτε όλες τις φωτογραφίες.

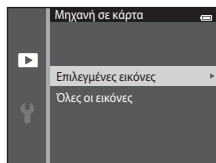



## Σημειώσεις σχετικά με την αντιγραφή φωτογραφιών

- Είναι δυνατή η αντιγραφή αρχείων μορφής JPEG, MOV, WAV και MPO. Δεν μπορούν να αντιγραφούν αρχεία που έχουν αποθηκευθεί σε άλλη μορφή.
- Εάν στις φωτογραφίες που έχουν επιλεγεί για αντιγραφή έχουν επισυναφθεί φωνητικά υπομνήματα (🔊69), τα φωνητικά υπομνήματα θα αντιγραφούν μαζί με τις φωτογραφίες.
- Η λειτουργία δεν είναι εγγυημένη για φωτογραφίες που τραβήχτηκαν με φωτογραφικές μηχανές άλλης μάρκας ή φωτογραφίες που τροποποιήθηκαν σε υπολογιστή.
- Κατά την αντιγραφή φωτογραφιών για τις οποίες έχουν ενεργοποιηθεί οι επιλογές της λειτουργίας **Εντολή εκτύπωσης** (🖨60), δεν αντιγράφονται οι ρυθμίσεις εντολής εκτύπωσης. Ωστόσο, κατά την αντιγραφή φωτογραφιών για τις οποίες έχουν ενεργοποιηθεί οι επιλογές της λειτουργίας **Προστασία** (🔒65), η ρύθμιση προστασίας αντιγράφεται.
- Δεν είναι δυνατή η προβολή των φωτογραφιών ή των video που έχουν αντιγραφεί από την εσωτερική μνήμη ή από κάρτα μνήμης στη λειτουργία αυτόματης ταξινόμησης (🔍10).
- Εάν αντιγραφεί φωτογραφία που έχει προστεθεί σε άλμπουμ (📁6), η αντιγραμμένη φωτογραφία δεν προστίθεται στο άλμπουμ.



## Σημειώσεις σχετικά με την αντιγραφή φωτογραφιών σε ακολουθία

- Εάν επιλέξετε μια βασική φωτογραφία μιας ακολουθίας στο στοιχείο **Επιλεγμένες εικόνες** ενώ εμφανίζεται μόνο η βασική φωτογραφία για την ακολουθία (🔍13), αντιγράφονται όλες οι φωτογραφίες της ακολουθίας.
- Εάν πατήσετε το κουμπί **MENU** και επιλέξετε το στοιχείο **Τρέχουσα ακολουθία** αφού πατήσετε το κουμπί **OK** και εμφανίσετε τις φωτογραφίες σε μια ακολουθία ως μεμονωμένες φωτογραφίες, αντιγράφονται όλες οι φωτογραφίες της ακολουθίας.
- Εάν πατήσετε το κουμπί **OK** και εμφανίσετε τις φωτογραφίες μιας ακολουθίας ως μεμονωμένες φωτογραφίες, είναι διαθέσιμη μόνο η αντιγραφή φωτογραφιών τύπου **Κάρτα σε μηχανή** (κάρτα μνήμης σε εσωτερική μνήμη).



## Εάν εμφανίζεται η ένδειξη «Η μνήμη δεν περιέχει εικόνες.»



Εάν στη φωτογραφική μηχανή τοποθετηθεί κάρτα μνήμης που δεν περιέχει φωτογραφίες, θα εμφανιστεί η ένδειξη **Η μνήμη δεν περιέχει εικόνες.** όταν η φωτογραφική μηχανή μεταβεί ξανά σε λειτουργία αναπαραγωγής. Πατήστε το κουμπί **MENU** για να επιλέξετε **Αντιγραφή** στο μενού απεικόνισης και αντιγράψτε στην κάρτα μνήμης τις φωτογραφίες που είναι αποθηκευμένες στην εσωτερική μνήμη της φωτογραφικής μηχανής.





## Περισσότερες πληροφορίες





Ανατρέξτε στην ενότητα «Όνοματα αρχείων και φακέλων» (🔍111) για περισσότερες πληροφορίες.

## Επιλογές εμφ. ακολ/θίας



Πατήστε το κουμπί  (λειτουργία αναπαραγωγής) → κουμπί MENU → Επιλογές εμφ. ακολ/θίας → κουμπί 



Επιλέξτε τη μέθοδο που θα χρησιμοποιείται για την εμφάνιση μιας σειράς φωτογραφιών που λήφθηκαν συνεχόμενα (ακολουθία) (13) κατά την προβολή τους στη λειτουργία προβολής πλήρους κάδρου (32) και στη λειτουργία απεικόνισης εικονιδίων (81).

Οι ρυθμίσεις εφαρμόζονται σε όλες τις ακολουθίες και η ρύθμιση παραμένει αποθηκευμένη στη μνήμη της φωτογραφικής μηχανής ακόμα και αν η φωτογραφική μηχανή απενεργοποιηθεί.

Επιλογή	Περιγραφή
 Μεμονωμ. φωτογραφίες	Ρυθμίστε όλες τις φωτογραφίες σε όλες τις ακολουθίες να εμφανίζονται μεμονωμένα. Η ένδειξη  εμφανίζεται στην οθόνη αναπαραγωγής (  11).
 Μόνο βασ. φωτογραφία (προεπιλεγμένη ρύθμιση)	Ρυθμίστε όλες τις ακολουθίες να εμφανίζονται με χρήση των βασικών φωτογραφιών τους μόνο.

## Επιλέξτε βασ. φωτ/φία

Πατήστε το κουμπί  (λειτουργία αναπαραγωγής) → επιλέξτε μια φωτογραφία σε μια ακολουθία → κουμπί MENU → Επιλέξτε βασ. φωτ/φία → κουμπί 

Όταν το στοιχείο **Επιλογές εμφ. ακολ/θίας** έχει οριστεί στην επιλογή **Μόνο βασ. φωτογραφία**, μπορεί να οριστεί η βασική φωτογραφία που θα εμφανίζεται στη λειτουργία προβολής πλήρους κάδρου (32) και στη λειτουργία απεικόνισης εικονιδίων (81) για κάθε ακολουθία φωτογραφιών.

- Αν αλλάξετε αυτήν τη ρύθμιση, πριν να πατήσετε το κουμπί **MENU**, επιλέξτε πρώτα την επιθυμητή ακολουθία χρησιμοποιώντας τη λειτουργία προβολής πλήρους κάδρου ή τη λειτουργία απεικόνισης εικονιδίων.
- Όταν εμφανιστεί η οθόνη επιλογής βασικής φωτογραφίας, επιλέξτε μια φωτογραφία. Ανατρέξτε στην ενότητα «Η οθόνη επιλογής φωτογραφιών» (66) για περισσότερες πληροφορίες.

# Το μενού video





## Επιλογές video

Εισέλθετε στη λειτουργία λήψης → κουμπί MENU → εικονίδιο μενού  → Επιλογές video → κουμπί OK

Καθορίστε την επιθυμητή επιλογή video για εγγραφή.

Επιλέξτε τις επιλογές video κανονικής ταχύτητας για εγγραφή σε κανονική ταχύτητα ή τις επιλογές video HS (, 75) για εγγραφή σε αργή ή γρήγορη κίνηση. Όσο μεγαλύτερο είναι το μέγεθος εικόνας και ταχύτερος ο ρυθμός bit, τόσο καλύτερη είναι η ποιότητα εικόνας και μεγαλύτερο το μέγεθος των αρχείων video.

## Επιλογές video κανονικής ταχύτητας

Επιλογή	Μέγεθος εικόνας (εγγραμμένα pixel) Λόγος διαστάσεων (οριζόντια προς κατακόρυφα)	Ρυθμός bit
 1080★/30p (προεπιλεγμένη ρύθμιση)	1920×1080 16:9	Περίπου 18 Mbps
 1080/30p	1920×1080 16:9	Περίπου 12 Mbps
 720/30p	1280×720 16:9	Περίπου 9 Mbps
 iFrame 540/30p*	960×540 16:9	Περίπου 24 Mbps
 480/30p	640×480 4:3	Περίπου 2,9 Mbps

\* Το iFrame είναι ένα μορμά που υποστηρίζεται από την Apple Inc.

Δεν είναι δυνατή η επεξεργασία video που έχουν εγγραφεί με αυτήν την επιλογή (, 38).

Κατά την εγγραφή video στην εσωτερική μνήμη, η εγγραφή ενδέχεται να σταματήσει απροσδόκητα σε ορισμένες συνθήκες λήψης. Κατά την εγγραφή video σημαντικών γεγονότων, συνιστάται η εγγραφή σε μια κάρτα μνήμης (κλάσης 6 και άνω).

- Η ταχύτητα καρτέ είναι περίπου 30 καρτέ ανά δευτερόλεπτο (fps) για όλες τις επιλογές.



## Ταχύτητα καρτέ και ρυθμός bit

- Η ταχύτητα καρτέ είναι ο αριθμός των καρτέ ανά δευτερόλεπτο.
- Ο ρυθμός bit video είναι ο όγκος των δεδομένων video που εγγραφονται ανά δευτερόλεπτο. Χρησιμοποιείται κωδικοποίηση μεταβλητού ρυθμού bit (VBR) για αυτόματη προσαρμογή του ρυθμού bit ανάλογα με το θέμα που εγγράφεται. Κατά την εγγραφή video θεμάτων με ιδιαίτερα έντονη κίνηση, το μέγεθος αρχείου αυξάνεται.

## Επιλογές video HS

Τα εγγεγραμμένα video αναπαράγονται σε αργή ή γρήγορη κίνηση.

Ανατρέξτε στην ενότητα «Εγγραφή video σε αργή και γρήγορη κίνηση (video HS)» (🔧77).

Επιλογή	Μέγεθος εικόνας (εγγεγραμμένα pixel) Λόγος διαστάσεων (οριζόντια προς κατακόρυφα)	Περιγραφή
HS 480/4x	640x480 4:3	Εγγράφονται video αργής κίνησης ταχύτητας 1/4. <ul style="list-style-type: none"> <li>• Μέγ. χρόνος εγγραφής*: 10 δευτερόλεπτα (χρόνος αναπαραγωγής: 40 δευτερόλεπτα)</li> </ul>
HS 720/2x	1280x720 16:9	Εγγράφονται video αργής κίνησης ταχύτητας 1/2. <ul style="list-style-type: none"> <li>• Μέγ. χρόνος εγγραφής*: 30 δευτερόλεπτα (χρόνος αναπαραγωγής: 1 λεπτό)</li> </ul>
HS 1080/0,5x	1920x1080 16:9	Εγγράφονται video γρήγορης κίνησης ταχύτητας 2x. <ul style="list-style-type: none"> <li>• Μέγ. χρόνος εγγραφής*: 2 λεπτά (χρόνος αναπαραγωγής: 1 λεπτό)</li> </ul>

- \* Κατά την εγγραφή video μπορείτε να κάνετε εναλλαγή στη φωτογραφική μηχανή μεταξύ της εγγραφής video σε κανονική ταχύτητα και της εγγραφής video σε αργή ή γρήγορη κίνηση.  
 Ο μέγιστος χρόνος εγγραφής που εμφανίζεται εδώ αναφέρεται μόνο στο τμήμα του video που εγγράφεται σε αργή ή γρήγορη κίνηση.



## Σημειώσεις σχετικά με το video HS

- Δεν εγγράφεται ήχος.
- Όταν η εγγραφή video ξεκινά, η θέση zoom, η εστίαση, η έκθεση και η ισορροπία λευκού κλειδώνουν.
- Η ρύθμιση HS 480/4x δεν μπορεί να χρησιμοποιηθεί με τα εφέ **Απαλό** ή **Νοσταλγική σέπια** στη λειτουργία ειδικών εφέ (📷51). Εάν δοκιμάσετε να χρησιμοποιήσετε και τις δύο ρυθμίσεις ταυτόχρονα, θα ενεργοποιηθεί μόνο η ρύθμιση που ορίστηκε πρώτη. Ακόμα και αν επιλέξετε πρώτα το εφέ **Απαλό** ή **Νοσταλγική σέπια** στη λειτουργία ειδικών εφέ και, στη συνέχεια, μεταβείτε σε άλλη λειτουργία λήψης και επιλέξετε τη ρύθμιση HS 480/4x, η ρύθμιση επιλογών video θα αλλάξει αυτόματα στη ρύθμιση HS 720/2x όταν επιστρέψετε στη λειτουργία ειδικών εφέ και επιλέξετε το εφέ **Απαλό** ή **Νοσταλγική σέπια**.







## Επιλογές video και μέγιστη διάρκεια video

Ο παρακάτω πίνακας παρουσιάζει την κατά προσέγγιση συνολική διάρκεια video που μπορεί να αποθηκευτεί σε μια κάρτα μνήμης 4 GB για κάθε μία από τις επιλογές video.

Σημειώστε ότι η πραγματική διάρκεια video και το μέγεθος του αρχείου μπορεί να διαφέρουν σημαντικά ανάλογα με το περιεχόμενο του video ή με την κίνηση του θέματος, ακόμα κι όταν χρησιμοποιείτε κάρτες μνήμης με την ίδια χωρητικότητα και την ίδια ρύθμιση επιλογών video.

Επιπλέον, η μέγιστη διάρκεια video ενδέχεται να διαφέρει ανάλογα με τον τύπο της κάρτας μνήμης.

Επιλογές video	Μέγιστη διάρκεια video (4 GB)*
 1080★/30p (προεπιλεγμένη ρύθμιση)	25 λεπτά
 1080/30p	40 λεπτά
 720/30p	50 λεπτά
 iFrame 540/30p	15 λεπτά
 480/30p	2 ώρες 40 λεπτά

\* Τα μεμονωμένα αρχεία video δεν μπορούν να υπερβαίνουν τα 4 GB σε μέγεθος ή τα 29 λεπτά σε διάρκεια, ακόμα κι όταν υπάρχει αρκετός ελεύθερος χώρος στην κάρτα μνήμης για εγγραφή μεγαλύτερης διάρκειας.

Η μέγιστη διάρκεια video για ένα μόνο video εμφανίζεται στην οθόνη λήψης.

Η εγγραφή ενδέχεται να διακοπεί προτού επιτευχθεί ένα από τα δύο όρια, εάν αυξηθεί η θερμοκρασία της φωτογραφικής μηχανής.





- Για να ελέγξετε τη διάρκεια ενός video που μπορεί να εγγραφεί στην εσωτερική μνήμη (περίπου 25 MB), αφαιρέστε την κάρτα μνήμης από τη φωτογραφική μηχανή και, στη συνέχεια, ελέγξτε το μέγιστο χρόνο εγγραφής ο οποίος εμφανίζεται στην οθόνη κατά τη λήψη.



## Εγγραφή video σε αργή και γρήγορη κίνηση (video HS)

Εισέλθετε στη λειτουργία λήψης → κουμπί MENU → εικονίδιο μενού  → Επιλογές video → κουμπί 

Μπορεί να γίνει εγγραφή video HS (υψηλής ταχύτητας). Τα τμήματα ενός video που έχουν εγγραφεί χρησιμοποιώντας τη λειτουργία video HS μπορούν να αναπαραχθούν σε αργή κίνηση στο 1/4 ή στο 1/2 της κανονικής ταχύτητας αναπαραγωγής ή να αναπαραχθούν σε γρήγορη κίνηση με διπλάσια ταχύτητα από την κανονική ταχύτητα αναπαραγωγής.

**1** Πατήστε το  ή το  για να επιλέξετε μια επιλογή video HS (75) και πατήστε το κουμπί .

- Αφού εφαρμόσετε την επιλογή, πατήστε το κουμπί MENU για να επιστρέψετε στην οθόνη λήψης.



**2** Πατήστε το κουμπί  (εγγραφής video) για να ξεκινήσει η εγγραφή.

- Η εγγραφή video ξεκινάει στη λειτουργία HS, όταν είναι επιλεγμένο το πλαίσιο ελέγχου **Άνοιγμα με λήψη HS** στο μενού video.

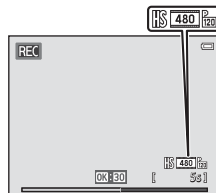

Κατά την εγγραφή video HS

- Η εγγραφή video ξεκινάει σε κανονική ταχύτητα όταν δεν είναι επιλεγμένο το πλαίσιο ελέγχου **Άνοιγμα με λήψη HS** στο μενού video. Πατήστε το κουμπί **OK**, για να μεταβείτε στην εγγραφή video HS, στο σημείο που η φωτογραφική μηχανή πρέπει να εγγράψει για αναπαραγωγή σε αργή ή γρήγορη κίνηση.

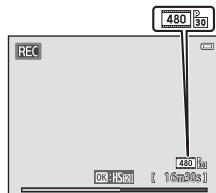

Κατά την εγγραφή video κανονικής ταχύτητας

- Όταν ένα video HS αγγίζει τη μέγιστη διάρκεια για τα video HS (0:75) ή όταν πατήσετε το κουμπί **OK**, η φωτογραφική μηχανή μεταβαίνει στην εγγραφή video σε κανονική ταχύτητα. Κάθε φορά που πατάτε το κουμπί **OK**, η φωτογραφική μηχανή πραγματοποιεί εναλλαγή μεταξύ της εγγραφής video σε κανονική ταχύτητα και της εγγραφής video HS.
- Κατά την εγγραφή video HS, η προβολής της μέγιστης διάρκειας video αλλάζει και εμφανίζεται η διάρκεια video που απομένει για την εγγραφή video HS.
- Το εικονίδιο επιλογών video αλλάζει κατά την εναλλαγή μεταξύ εγγραφής video HS και εγγραφής video κανονικής ταχύτητας.

### 3 Πατήστε το κουμπί **OK** (εγγραφής video) για να τερματίσετε την εγγραφή.

## Video HS

Τα εγγεγραμμένα video αναπαράγονται με ρυθμό περίπου 30 καρέ ανά δευτερόλεπτο (fps).

Όταν οι **Επιλογές video** (☛ 74) έχουν οριστεί στη ρύθμιση **480p HS 480/4x** ή **720p HS 720/2x**, είναι δυνατή η εγγραφή video που αναπαράγονται σε αργή κίνηση. Όταν έχουν οριστεί στη ρύθμιση **1080p HS 1080/0,5x**, είναι δυνατή η εγγραφή video που αναπαράγονται σε γρήγορη κίνηση με διπλάσια από την κανονική ταχύτητα.

### Τμήματα που εγγράφονται στη ρύθμιση **480p HS 480/4x**:

Η εγγραφή σε υψηλή ταχύτητα είναι δυνατή για έως δέκα δευτερόλεπτα και το εγγεγραμμένο τμήμα αναπαράγεται σε αργή κίνηση με ταχύτητα κατά τέσσερις φορές πιο αργή από την κανονική.

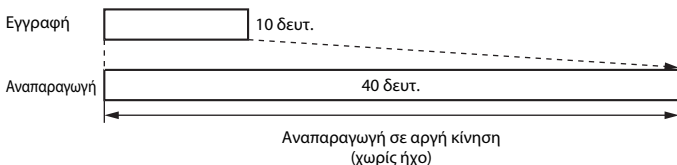

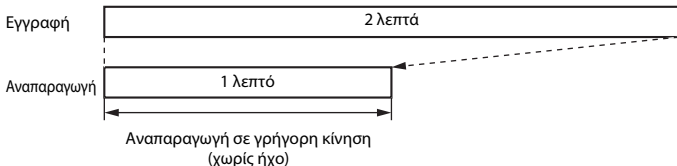

### Τμήματα που εγγράφονται στη ρύθμιση **1080p HS 1080/0,5x**:

Κατά τη λήψη που προορίζεται για αναπαραγωγή σε υψηλή ταχύτητα εγγράφεται ένα video διάρκειας έως και δυο λεπτών. Η αναπαραγωγή εκτελείται με διπλάσια ταχύτητα.





## Άνοιγμα με λήψη HS

Εισέλθετε στη λειτουργία λήψης → κουμπί MENU → εικονίδιο μενού  → Άνοιγμα με λήψη HS → κουμπί 

Επιλέξτε αν η φωτογραφική μηχανή θα εγγράφει video κανονικής ταχύτητας ή video HS (video αργής ή γρήγορης κίνησης), όταν ξεκινάει η εγγραφή video.

Επιλογή	Περιγραφή
Ενεργοποίηση (προεπιλεγμένη ρύθμιση)	Εγγράψτε video HS όταν ξεκινήσει η εγγραφή video.
Απενεργοποίηση	Εγγράψτε video κανονικής ταχύτητας όταν ξεκινήσει η εγγραφή video. Πατήστε το κουμπί  , για να μεταβείτε στην εγγραφή video HS, στο σημείο που η φωτογραφική μηχανή πρέπει να εγγράψει για αναπαραγωγή σε αργή ή γρήγορη κίνηση.

## Αυτόμ. εστίαση

Εισέλθετε στη λειτουργία λήψης → κουμπί MENU → εικονίδιο μενού  → Αυτόμ. εστίαση → κουμπί 

Επιλέξτε τον τρόπο με τον οποίο εστιάζει η φωτογραφική μηχανή στη λειτουργία video.

Επιλογή	Περιγραφή
AF-S Μειωμένη AF (προεπιλεγμένη ρύθμιση)	Η εστίαση κλειδώνει όταν πατάτε το κουμπί  (εγγραφής video) για να ξεκινήσει η εγγραφή. Κάντε αυτήν την επιλογή όταν η απόσταση μεταξύ της φωτογραφικής μηχανής και του θέματος πρόκειται να παραμείνει σχετικά σταθερή.
AF-F Διαρκής AF	Η μηχανή εστιάζει συνεχώς. Κάντε αυτήν την επιλογή όταν η απόσταση μεταξύ της φωτογραφικής μηχανής και του θέματος πρόκειται να αλλάξει σημαντικά κατά την εγγραφή. Ενδέχεται να ακουστεί ο ήχος εστίασης της φωτογραφικής μηχανής στο εγγεγραμμένο video. Συνιστάται η χρήση της λειτουργίας <b>Μειωμένη AF</b> για να αποφευχθεί παρεμβολή του ήχου εστίασης της φωτογραφικής μηχανής στην εγγραφή.

- Όταν οριστεί μια επιλογή video HS στις **Επιλογές video**, η ρύθμιση ορίζεται στην επιλογή **Μειωμένη AF**.

## Μείωση θορύβου ανέμου

Εισέλθετε στη λειτουργία λήψης → κουμπι MENU → εικονίδιο μενού  → Μείωση θορύβου ανέμου → κουμπι 



Επιτρέπει τη μείωση του θορύβου του αέρα κατά την εγγραφή video.

Επιλογή	Περιγραφή
 Ενεργοποίηση	Μειώνει τον ήχο που ακούγεται όταν περνάει αέρας μέσα από το μικρόφωνο. Χρησιμοποιήστε αυτήν τη λειτουργία κατά την εγγραφή video σε περιοχές με ισχυρούς ανέμους. Ενδέχεται να είναι δύσκολο να ακούσετε άλλους ήχους κατά την αναπαραγωγή.
Απενεργοποίηση (προεπιλεγμένη ρύθμιση)	Δεν είναι ενεργοποιημένη η μείωση θορύβου ανέμου.







- Μπορείτε να επιβεβαιώσετε την τρέχουσα ρύθμιση στην οθόνη κατά τη λήψη 9). Δεν εμφανίζεται κανένα εικονίδιο, όταν είναι επιλεγμένη η ρύθμιση **Απενεργοποίηση**.
- Όταν οριστεί μια επιλογή video HS στις **Επιλογές video**, η ρύθμιση ορίζεται στην επιλογή **Απενεργοποίηση**.

# Το μενού ρυθμίσεων



## Οθόνη υποδοχής

Πατήστε το κουμπί MENU → εικονίδιο μενού  → Οθόνη υποδοχής → κουμπί 









Σας επιτρέπει να ρυθμίζετε τις παραμέτρους της οθόνης υποδοχής που εμφανίζεται όταν ενεργοποιείτε τη φωτογραφική μηχανή.

Επιλογή	Περιγραφή
Καμία (προεπιλεγμένη ρύθμιση)	Η φωτογραφική μηχανή εισέρχεται σε λειτουργία λήψης ή λειτουργία αναπαραγωγής χωρίς να εμφανίζει την οθόνη υποδοχής.
COOLPIX	Η φωτογραφική μηχανή εμφανίζει μια οθόνη υποδοχής και εισέρχεται σε λειτουργία λήψης ή λειτουργία αναπαραγωγής.
Επιλογή εικόνας	<p>Εμφανίζει μια φωτογραφία που έχει επιλεγεί για την οθόνη υποδοχής. Όταν εμφανιστεί η οθόνη επιλογής φωτογραφιών, επιλέξτε μια φωτογραφία () και πατήστε το κουμπί .</p> <ul style="list-style-type: none"><li>Καθώς η επιλεγμένη φωτογραφία αποθηκεύεται στη φωτογραφική μηχανή, θα εμφανίζεται όταν ενεργοποιείται η φωτογραφική μηχανή, ακόμη και αν έχει διαγραφεί η αρχική φωτογραφία.</li><li>Δεν είναι δυνατή η επιλογή φωτογραφιών που λήφθηκαν με τη <b>Λειτουργία εικόνας</b> () ρυθμισμένη στην επιλογή  <b>4608x2592</b>, φωτογραφιών που λήφθηκαν με τη λειτουργία <b>Εύκολη πανορ. λήψη</b> ή <b>Φωτογράφιση 3D</b> καθώς και αντιγράφων που δημιουργήθηκαν σε μέγεθος 320 x 240 ή μικρότερο χρησιμοποιώντας τη λειτουργία μικρής φωτογραφίας () ή επιλογής μέρους (.</li></ul>

## Χρον. ζώνη και ημ/νία

Πατήστε το κουμπί MENU → εικονίδιο μενού  → Χρον. ζώνη και ημ/νία → κουμπί 

Ρυθμίστε το ρολόι της φωτογραφικής μηχανής.

Επιλογή	Περιγραφή
Ημ/νία και ώρα	<p>Ρυθμίστε το ρολόι της φωτογραφικής μηχανής στην τρέχουσα ημερομηνία και ώρα.</p> <p>Χρησιμοποιήστε τον πολυ-επιλογή για να ρυθμίσετε την ημερομηνία και την ώρα στην οθόνη ημερομηνίας.</p> <ul style="list-style-type: none"><li>• Επιλέξτε ένα στοιχείο: Πατήστε το  ή το  του πολυ-επιλογέα (εναλλάσσεται μεταξύ των στοιχείων <b>Η</b>, <b>Μ</b>, <b>Ε</b> ώρα και λεπτό).</li><li>• Επεξεργαστείτε την ημερομηνία και την ώρα: Πατήστε το  ή το .</li><li>• Εφαρμόστε τη ρύθμιση: Επιλέξτε τη ρύθμιση λεπτών και πατήστε το κουμπί .</li></ul>
Μορφή ημερομηνίας	<p>Οι διαθέσιμες μορφές ημερομηνίας είναι <b>Έτος/Μήνας/Ημέρα</b>, <b>Μήνας/Ημέρα/Έτος</b> και <b>Ημέρα/Μήνας/Έτος</b>.</p>
Χρονική ζώνη	<p>Μπορείτε να καθορίσετε τη ρύθμιση <b>Χρ. ζώνη περιοχής</b> () και να ενεργοποιήσετε ή να απενεργοποιήσετε τη θερινή ώρα. Εάν έχει επιλεγεί η ρύθμιση <b>Ταξίδ.</b> <b>προορισμός</b> () , η διαφορά ώρας μεταξύ του ταξιδιωτικού προορισμού και της χρονικής ζώνης περιοχής () υπολογίζεται αυτόματα και η ημερομηνία και η ώρα της επιλεγμένης περιοχής αποθηκεύονται. Αυτό μπορεί να είναι χρήσιμο όταν ταξιδεύετε.</p>

### Επιλογή χρονικής ζώνης ταξιδιωτικού προορισμού

- 1 Χρησιμοποιήστε τον πολυ-επιλογή για να επιλέξετε **Χρονική ζώνη** και πατήστε το κουμπί .

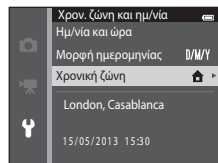

## 2 Επιλέξτε ➔ Ταξιδ. προορισμός και πατήστε το κουμπί OK.

- Η ημερομηνία και η ώρα που εμφανίζονται στην οθόνη μεταβάλλονται ανάλογα με την περιοχή που είναι επιλεγμένη τη στιγμή εκείνη.

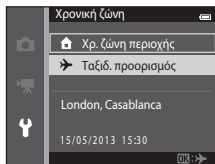

## 3 Πατήστε το ►.

- Εμφανίζεται η οθόνη ταξιδιωτικού προορισμού.

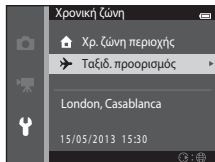



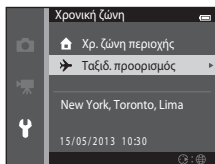
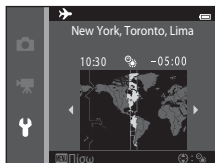

## 4 Πατήστε το ◀ ή το ▶ για να επιλέξετε τη χρονική ζώνη ταξιδιωτικού προορισμού.

- Εάν ισχύει θερινή ώρα, πατήστε το ▲ για να ενεργοποιήσετε τη λειτουργία θερινής ώρας. Επάνω από το χάρτη εμφανίζεται η ένδειξη ☀ και το ρολόι της φωτογραφικής μηχανής προχωρά κατά μία ώρα. Πατήστε το ▼ για να απενεργοποιήσετε τη λειτουργία θερινής ώρας.
- Πατήστε το κουμπί OK για να εφαρμόσετε τη χρονική ζώνη ταξιδιωτικού προορισμού.
- Εάν η χρονική ζώνη που θέλετε να επιλέξετε δεν είναι διαθέσιμη, ορίστε την κατάλληλη ώρα στη ρύθμιση **Ημ/νία και ώρα**.
- Ενώ είναι επιλεγμένη η χρονική ζώνη ταξιδιωτικού προορισμού, στην οθόνη θα εμφανιστεί το εικονίδιο ⌚ όταν είναι ενεργοποιημένη η λειτουργία λήψης της φωτογραφικής μηχανής.





## 🏠 Χρονική ζώνη περιοχής

- Για να μεταβείτε στη χρονική ζώνη περιοχής, επιλέξτε  **Χρ. ζώνη περιοχής** στο βήμα 2 και πατήστε το κουμπί .
- Για να αλλάξετε τη χρονική ζώνη περιοχής, επιλέξτε  **Χρ. ζώνη περιοχής** στο βήμα 2 και εκτελέστε την ίδια διαδικασία, όπως και για τη λειτουργία  **Ταξιδ. προορισμός**, για να ορίσετε τη χρονική ζώνη περιοχής.

## 🕒 Θερινή ώρα

Όταν αρχίσει ή τελειώσει η θερινή ώρα, ενεργοποιήστε ή απενεργοποιήστε τη λειτουργία θερινής ώρας από την οθόνη επιλογής χρονικής ζώνης που εμφανίζεται στο βήμα 4.

## 📅 Εκτύπωση της ημερομηνίας στις φωτογραφίες

Ενεργοποιήστε την επιλογή **Εκτύπωση ημερ/νίας** ( 88) στο μενού ρυθμίσεων αφού ορίσετε την ημερομηνία και την ώρα. Όταν είναι ενεργοποιημένη η επιλογή **Εκτύπωση ημερ/νίας**, οι φωτογραφίες θα αποθηκεύονται με την ημερομηνία λήψης εκτυπωμένη σε αυτές.

## Ρυθμίσεις οθόνης

Πατήστε το κουμπί **MENU** → εικονίδιο μενού **Υ** → Ρυθμίσεις οθόνης → κουμπί **OK**

Ρυθμίστε τις παρακάτω επιλογές.

Επιλογή	Περιγραφή
Πληρ. φωτογρ.	Επιλέξτε τις πληροφορίες που θα εμφανίζονται στην οθόνη κατά τη λήψη και την αναπαραγωγή.
Ανασκόπ. εικόνων	Αυτή η ρύθμιση καθορίζει εάν η φωτογραφία που έχει ληφθεί θα εμφανίζεται αμέσως μετά τη λήψη. Η προεπιλεγμένη ρύθμιση είναι <b>Ενεργοποίηση</b> .
Φωτεινότητα	Επιλέξτε μία από τις πέντε ρυθμίσεις για τη φωτεινότητα της οθόνης. Η προεπιλεγμένη ρύθμιση είναι <b>3</b> .

### Πληρ. φωτογρ.

Επιλέξτε εάν θα εμφανίζονται ή όχι οι πληροφορίες φωτογραφίας στην οθόνη.

	Λειτουργία λήψης	Λειτουργία αναπαραγωγής
Εμφάν. πληροφ.		
Αυτόμ. πληροφ. (προεπιλεγμένη ρύθμιση)	Οι τρέχουσες ρυθμίσεις και οι οδηγοί λειτουργίας εμφανίζονται όπως στην επιλογή <b>Εμφάν. πληροφ.</b> Εάν δεν εκτελεστεί καμία ενέργεια για μερικά δευτερόλεπτα, οι πληροφορίες αποκρύπτονται όπως και με τη ρύθμιση <b>Απόκρ. πληροφ.</b> Θα εμφανιστούν ξανά πληροφορίες όταν εκτελεστεί η επόμενη λειτουργία.	
Απόκρ. πληροφ.		

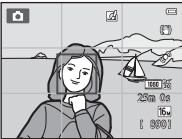
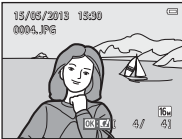
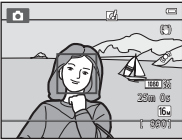
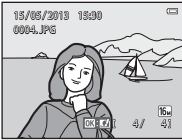
	Λειτουργία λήψης	Λειτουργία αναπαραγωγής
Πλέγ.καδ.+αυτ.πληρ.	 <p>Εκτός από την εμφάνιση πληροφοριών με την επιλογή <b>Αυτόμ. πληροφ.</b>, εμφανίζεται επίσης ένα πλέγμα καθαρσίματος για να σας βοηθήσει στο καθάρσιμα φωτογραφιών. Δεν εμφανίζεται κατά την εγγραφή video.</p>	 <p>Εμφανίζονται οι τρέχουσες ρυθμίσεις ή ο οδηγός λειτουργίας, όπως στην επιλογή <b>Αυτόμ. πληροφ.</b></p>
Καρέ video+αυτ.πληρ.	 <p>Εκτός από την εμφάνιση πληροφοριών με την επιλογή <b>Αυτόμ. πληροφ.</b>, εμφανίζεται ένα κάδρο πριν από την έναρξη της εγγραφής, το οποίο υποδεικνύει την περιοχή που θα αποτυπωθεί κατά την εγγραφή video. Δεν εμφανίζεται κατά την εγγραφή video.</p>	 <p>Εμφανίζονται οι τρέχουσες ρυθμίσεις ή ο οδηγός λειτουργίας, όπως στην επιλογή <b>Αυτόμ. πληροφ.</b></p>



## ✓ Σημειώσεις σχετικά με τις ρυθμίσεις οθόνης

Όταν η επιλογή **Γρήγορα εφέ** (0-56) οριστεί στη ρύθμιση **Ενεργοποίηση**, το στοιχείο **Ανασκόπ. εικόνων** ορίζεται σταθερά στη ρύθμιση **Ενεργοποίηση**.

## ✎ Επίπεδο φορτίου μπαταρίας

Όταν το επίπεδο φορτίου της μπαταρίας είναι χαμηλό, το εικονίδιο  εμφανίζεται πάντα ανεξάρτητα από τη ρύθμιση **Πληρ. φωτογρ.**

## Εκτύπωση ημερ/νίας (Εκτύπωση της ημερομηνίας και ώρας)

Πατήστε το κουμπί MENU → εικονίδιο μενού  → Εκτύπωση ημερ/νίας → κουμπί 

Η ημερομηνία και η ώρα της λήψης μπορούν να εκτυπωθούν πάνω στις φωτογραφίες κατά τη λήψη, επιτρέποντας την εκτύπωση των πληροφοριών ακόμα και από εκτυπωτές που δεν υποστηρίζουν την εκτύπωση ημερομηνίας (63).







Επιλογή	Περιγραφή
<b>DATE</b> Ημερομηνία	Η ημερομηνία εκτυλώνεται στις φωτογραφίες.
<b>DATE</b>  Ημ/νία και ώρα	Η ημερομηνία και η ώρα εκτυλώνονται στις φωτογραφίες.
Απενεργοποίηση (προεπιλεγμένη ρύθμιση)	Η ημερομηνία και η ώρα δεν εκτυλώνονται στις φωτογραφίες.

Η τρέχουσα ρύθμιση εκτύπωσης ημερομηνίας υποδεικνύεται από ένα εικονίδιο κατά τη λήψη (9). Όταν επιλέγετε **Απενεργοποίηση**, δεν εμφανίζεται καμία ένδειξη.



## Σημειώσεις σχετικά με την εκτύπωση ημερομηνίας

- Οι εκτυπωμένες ημερομηνίες αποτελούν αναπόσπαστο μέρος των δεδομένων της φωτογραφίας και δεν μπορούν να διαγραφούν. Η ημερομηνία και ώρα δεν μπορούν να εκτυπωθούν σε φωτογραφίες μετά τη λήψη τους.
- Η ημερομηνία δεν μπορεί να εκτυπωθεί στις παρακάτω καταστάσεις:
  - Κατά τη χρήση της λειτουργίας σκηνής **Νυκτ. πορτραίτο** (όταν είναι επιλεγμένη η ρύθμιση **Στο χέρι**), **Νυκτερινό τοπίο** (όταν είναι επιλεγμένη η ρύθμιση **Στο χέρι**), **Εύκολη πανορ. λήψη** ή **Φωτογράφιση 3D**
  - Όταν η ρύθμιση συνεχούς λήψης () έχει οριστεί στην επιλογή **Cache πριν τη λήψη. Συνεχής Υ: 120 fps** ή **Συνεχής Υ: 60 fps**
  - Κατά τη λήψη video
- Ενδέχεται να μην είναι εύκολη η ανάγνωση των ημερομηνιών που εκτυπώθηκαν με τη ρύθμιση **Λειτουργία εικόνας** () στην επιλογή **VGA 640x480**. Για τη ρύθμιση **Λειτουργία εικόνας**, επιλέξτε **2M 1600x1200** ή μεγαλύτερη κατά τη χρήση εκτύπωσης ημερομηνίας.
- Η ημερομηνία αποθηκεύεται χρησιμοποιώντας τη μορφή που έχει επιλεγεί στο στοιχείο **Χρον. ζώνη και ημ/νία** του μενού ρυθμίσεων ()20, 83).



## Εκτύπωση ημερομηνίας και Εντολή εκτύπωσης

Όταν εκτυπώνετε χρησιμοποιώντας εκτυπωτή που είναι συμβατός με το πρότυπο DPOF και ο οποίος μπορεί να εκτυπώσει την ημερομηνία λήψης και πληροφορίες λήψης, μπορείτε να χρησιμοποιήσετε την επιλογή **Εντολή εκτύπωσης** ()60 για την εκτύπωση αυτών των πληροφοριών σε φωτογραφίες, ακόμα και αν η λειτουργία **Εκτύπωση ημερ/νίας** ήταν ρυθμισμένη στην επιλογή **Απενεργοποίηση** κατά τη λήψη.

## Απόσβ. κραδασμών

Πατήστε το κουμπί MENU → εικονίδιο μενού  → Απόσβ. κραδασμών → κουμπί 

Μειώνει τις επιπτώσεις από το κούνημα της φωτογραφικής μηχανής κατά τη λήψη. Η απόσβεση κραδασμών μειώνει αποτελεσματικά το θάμπωμα που προκαλείται από την κίνηση του χεριού, που είναι γνωστό ως κούνημα φωτογραφικής μηχανής, και συμβαίνει συνήθως όταν γίνεται λήψη με zoom ή σε χαμηλές ταχύτητες κλείστρου. Οι επιπτώσεις από το κούνημα της φωτογραφικής μηχανής μειώνονται κατά την εγγραφή video αλλά και κατά τη λήψη στατικών φωτογραφιών.

Ρυθμίστε την **Απόσβ. κραδασμών** σε **Απενεργοποίηση** όταν χρησιμοποιείτε τρίποδο, για να σταθεροποιήσετε τη φωτογραφική μηχανή κατά τη λήψη.

Επιλογή	Περιγραφή
 Ενεργοποίηση (προεπιλεγμένη ρύθμιση)	Ενεργοποιείται η απόσβεση κραδασμών.
Απενεργοποίηση	Η απόσβεση κραδασμών απενεργοποιείται.

Μπορείτε να επιβεβαιώσετε την τρέχουσα ρύθμιση στην οθόνη κατά τη λήψη (9). Δεν εμφανίζεται κανένα εικονίδιο, όταν είναι επιλεγμένη η ρύθμιση **Απενεργοποίηση**.



















### Σημειώσεις σχετικά με την Απόσβεση κραδασμών

- Αφού ενεργοποιήσετε τη φωτογραφική μηχανή ή μετά τη μετάβαση από τη λειτουργία αναπαραγωγής στη λειτουργία λήψης, περιμένετε μέχρι να εμφανιστεί πλήρως η οθόνη της λειτουργίας λήψης πριν αρχίσετε να φωτογραφίζετε.
- Λόγω των χαρακτηριστικών της λειτουργίας απόσβεσης κραδασμών, οι φωτογραφίες που εμφανίζονται στην οθόνη της φωτογραφικής μηχανής αμέσως μετά τη λήψη μπορεί να εμφανίζονται θαμπές.
- Η απόσβεση κραδασμών ενδέχεται να μην μπορεί να εξαλείψει εντελώς τις επιπτώσεις από το κούνημα της φωτογραφικής μηχανής σε ορισμένες περιπτώσεις.
- Όταν έχει επιλεγεί η ρύθμιση **Τρίποδο** στη λειτουργία σκηνής **Νυκτερινό τοπίο** ή **Νυκτ. πορτραίτο**, η απόσβεση κραδασμών απενεργοποιείται.

## Ανίχνευση κίνησης

Πατήστε το κουμπί MENU → εικονίδιο μενού  → Ανίχνευση κίνησης → κουμπί 

Ενεργοποιήστε τη ρύθμιση ανίχνευσης κίνησης για να ελαττώσετε τις επιπτώσεις από το κούνημα της φωτογραφικής μηχανής και την κίνηση του θέματος κατά τη λήψη στατικών φωτογραφιών.

Επιλογή	Περιγραφή
 Αυτόματο (προεπιλεγμένη ρύθμιση)	<p>Όταν η φωτογραφική μηχανή ανιχνεύει κίνηση του θέματος ή κούνημα της φωτογραφικής μηχανής, η ευαισθησία ISO και η ταχύτητα του κλείστρου αυξάνονται αυτόματα, ώστε να μειωθεί το θάμπωμα.</p> <p>Ωστόσο, η λειτουργία ανίχνευσης κίνησης δε λειτουργεί στις παρακάτω περιπτώσεις:</p> <ul style="list-style-type: none"><li>• Όταν ανάβει το φλας</li><li>• Όταν η <b>Συνεχής</b> () έχει οριστεί σε οποιαδήποτε άλλη ρύθμιση εκτός της <b>Μεμονωμένη</b> στη λειτουργία  (αυτόματη)</li><li>• Όταν η <b>Ευαισθησία ISO</b> () έχει οριστεί σε οποιαδήποτε άλλη ρύθμιση εκτός της <b>Αυτόματη</b> στη λειτουργία  (αυτόματη)</li><li>• Όταν η <b>Λεπ. περιοχών AF</b> () έχει οριστεί στη ρύθμιση <b>Παρακολούθ. θέματος</b> στη λειτουργία  (αυτόματη)</li><li>• Στις εξής λειτουργίες σκηνής: <b>Σπορ</b> () <b>Νυκτ. πορτραίτο</b> () <b>Αυγή/δύση</b> () <b>Νυκτερινό τοπίο</b> () <b>Μουσείο</b> () <b>Πυροτεχνήματα</b> () <b>Κόντρα φως</b> () <b>Εύκολη πανορ. λήψη</b> () <b>Πορτρ. μικρού ζώου</b> () και <b>Φωτογράφιση 3D</b> ()</li><li>• Όταν ο <b>Χρονοδ. χαμόγελου</b> () έχει ρυθμιστεί σε <b>Ενεργοποίηση (συνεχής)</b> ή <b>Ενεργοποίηση (BSS)</b> στη λειτουργία έξυπνου πορτραίτου</li></ul>
Απενεργοποίηση	Η ανίχνευση κίνησης απενεργοποιείται.



Μπορείτε να επιβεβαιώσετε την τρέχουσα ρύθμιση στην οθόνη κατά τη λήψη ()

Όταν η φωτογραφική μηχανή ανιχνεύει κούνημα της φωτογραφικής μηχανής ή κίνηση του θέματος, αυξάνει την ταχύτητα κλείστρου και το εικονίδιο ανίχνευσης κίνησης γίνεται πράσινο. Δεν εμφανίζεται κανένα εικονίδιο, όταν είναι επιλεγμένη η ρύθμιση **Απενεργοποίηση**.



### Σημειώσεις σχετικά με την ανίχνευση κίνησης

- Σε ορισμένες περιπτώσεις, ενδέχεται να μην είναι δυνατή η πλήρης εξάλειψη των επιπτώσεων από την κίνηση του θέματος και το κούνημα της φωτογραφικής μηχανής με τη λειτουργία ανίχνευσης κίνησης.
- Σε ορισμένες περιπτώσεις, ενδέχεται να μην είναι δυνατή η ανίχνευση κίνησης εάν το θέμα κινείται πάρα πολύ ή εάν είναι πολύ σκοτεινό.
- Οι φωτογραφίες που λαμβάνονται με χρήση της ανίχνευσης κίνησης μπορεί να παρουσιάζουν μια σχετικά «κοκκώδη» εμφάνιση.

## Υποβοήθηση AF



Πατήστε το κουμπί MENU → εικονίδιο μενού  → Υποβοήθηση AF → κουμπί 

Ενεργοποιήστε ή απενεργοποιήστε το βοηθητικό φωτισμό AF, που βοηθά στη λειτουργία αυτόματης εστίασης όταν το θέμα δεν είναι επαρκώς φωτισμένο.

Επιλογή	Περιγραφή
<b>ΑΥΤΟ</b> Αυτόματη (προεπιλεγμένη ρύθμιση)	Θα χρησιμοποιηθεί βοηθητικός φωτισμός AF για υποβοήθηση της λειτουργίας εστίασης όταν το θέμα είναι ανεπαρκώς φωτισμένο. Ο φωτισμός έχει εμβέλεια περίπου 3,0 m στη μέγιστη θέση ευρυγώνιας λήψης και περίπου 2,0 m στη μέγιστη θέση τηλεφωτογραφίας. Λάβετε υπόψη ότι, σε ορισμένες λειτουργίες σκηνής (όπως οι λειτουργίες <b>Μουσείο</b> (  45) και <b>Πορτρ. μικρού ζώου</b> (  48)), ή σε ορισμένες περιοχές εστίασης, ενδέχεται να μην ανάψει ο βοηθητικός φωτισμός AF, ακόμα και αν έχει επιλεγεί η ρύθμιση <b>Αυτόματη</b> .
Απενεργοποίηση	Ο βοηθητικός φωτισμός AF δεν ανάβει. Η φωτογραφική μηχανή ενδέχεται να μην μπορεί να εστιάσει σε συνθήκες ανεπαρκούς φωτισμού.







## Ψηφιακό zoom

Πατήστε το κουμπί MENU → εικονίδιο μενού  → Ψηφιακό zoom → κουμπί 

Ενεργοποιήστε ή απενεργοποιήστε το ψηφιακό zoom.

Επιλογή	Περιγραφή
Ενεργοποίηση (προεπιλεγμένη ρύθμιση)	Όταν η φωτογραφική μηχανή εκτελεί μεγέθυνση στη μέγιστη θέση οπτικού zoom και περιστρέψετε το χειριστήριο zoom στη θέση <b>T (Q)</b> , θα ενεργοποιηθεί το ψηφιακό zoom (  29).
Απενεργοποίηση	Το ψηφιακό zoom δεν θα ενεργοποιηθεί.

### Σημειώσεις σχετικά με το ψηφιακό zoom

- Κατά τη χρήση του ψηφιακού zoom η φωτογραφική μηχανή εστιάζει στην περιοχή που βρίσκεται στο κέντρο του κάδρου.
- Το ψηφιακό zoom δεν μπορεί να χρησιμοποιηθεί στις παρακάτω περιπτώσεις.
  - Όταν η **Συνεχής** (45) έχει οριστεί στη ρύθμιση **Πολλές λήψεις 16** στη λειτουργία  (αυτόματη)
  - Όταν η **Λειτ. περιοχών AF** (51) έχει οριστεί στη ρύθμιση **Παρακολούθ. θέματος** στη λειτουργία  (αυτόματη)
  - Όταν έχει επιλεγεί το στοιχείο **Αυτόμ. επιλ. σκηνής, Πορτραίτο, Νυκτ. πορτραίτο, Νυκτερινό τοπίο, Κόντρα φως** (όταν η λειτουργία **HDR** έχει οριστεί σε **Ενεργοποίηση**), **Εύκολη πανορ. λήψη, Πορτ. μικρού ζώου** ή **Φωτογράφιση 3D** στη λειτουργία σκηνής
  - Όταν έχει επιλεγεί η λειτουργία έξυπνου πορτραίτου

## Ρυθμίσεις ήχου

Πατήστε το κουμπί **MENU** → εικονίδιο μενού **Y** → Ρυθμίσεις ήχου → κουμπί **OK**

Προσαρμόστε τις ακόλουθες ρυθμίσεις ήχου.



Επιλογή	Περιγραφή
Ήχος κουμπιού	Επιλέξτε <b>Ενεργοποίηση</b> (προεπιλεγμένη ρύθμιση) ή <b>Απενεργοποίηση</b> . Όταν επιλέξετε <b>Ενεργοποίηση</b> , θα ακουστεί ένα ηχητικό σήμα μία φορά όταν οι λειτουργίες ολοκληρωθούν με επιτυχία, δύο φορές όταν η φωτογραφική μηχανή εστιάσει στο θέμα και τρεις φορές όταν εντοπιστεί κάποιο σφάλμα. Θα ακουστεί επίσης ένας ήχος εκκίνησης καθώς ενεργοποιείται η φωτογραφική μηχανή.
Ήχος κλείστρου	Επιλέξτε <b>Ενεργοποίηση</b> (προεπιλεγμένη ρύθμιση) ή <b>Απενεργοποίηση</b> . Ο ήχος κλείστρου απενεργοποιείται όταν χρησιμοποιείται μια λειτουργία ή ρύθμιση συνεχών διαδοχικών λήψεων ή κατά την εγγραφή video, ακόμα και αν επιλεγεί η ρύθμιση <b>Ενεργοποίηση</b> .



### Σημειώσεις σχετικά με τις ρυθμίσεις ήχου

Οι ήχοι των κουμπιών και ο ήχος κλείστρου απενεργοποιούνται όταν χρησιμοποιείτε τη λειτουργία σκηνής **Πορτρ. μικρού ζώου**.

## Αυτόματη απενεργ.





Πατήστε το κουμπί MENU → εικονίδιο μενού  → Αυτόματη απενεργ. → κουμπί 

Εάν δεν πραγματοποιηθεί καμία ενέργεια για συγκεκριμένο χρονικό διάστημα, η οθόνη σβήνει και η φωτογραφική μηχανή μεταβαίνει στη λειτουργία αναμονής (25).

Αυτή η ρύθμιση καθορίζει το χρονικό διάστημα που πρέπει να παρέλθει πριν η φωτογραφική μηχανή μεταβεί στη λειτουργία αναμονής. Μπορείτε να επιλέξετε μεταξύ των **30 sec**, **1 min** (προεπιλεγμένη ρύθμιση), **5 min** ή **30 min**.



### Όταν έχει σβήσει η οθόνη για εξοικονόμηση ενέργειας



- Όταν η φωτογραφική μηχανή βρίσκεται σε λειτουργία αναμονής, η λάμπα ενεργοποίησης αναβοσβήνει.
- Εάν δεν εκτελεστεί καμία ενέργεια για περίπου τρία ακόμα λεπτά, η φωτογραφική μηχανή θα απενεργοποιηθεί αυτόματα.
- Ενώ η λάμπα ενεργοποίησης αναβοσβήνει, πατήστε ένα από τα παρακάτω κουμπιά και η οθόνη θα ενεργοποιηθεί ξανά:  
Διακόπτης τροφοδοσίας, κουμπί λήψης, κουμπί , κουμπί  ή κουμπί   εγγραφής video)



### Σημειώσεις σχετικά με την αυτόματη απενεργοποίηση

- Ο χρόνος που μεσολαβεί προτού η φωτογραφική μηχανή εισέλθει στη λειτουργία αναμονής είναι προκαθορισμένος στις εξής περιπτώσεις:
  - Ενώ εμφανίζεται ένα μενού: τουλάχιστον τρία λεπτά (ή **5 min** ή **30 min**, αν έχουν επιλεγεί αυτές οι ρυθμίσεις)
  - Κατά τη διάρκεια αναπαραγωγής σε slide show: μέχρι 30 λεπτά
  - Όταν είναι συνδεδεμένος ο μετασχηματιστής ρεύματος EH-62G: 30 λεπτά
  - Όταν είναι συνδεδεμένο ένα καλώδιο audio video ή ένα καλώδιο HDMI: 30 λεπτά
- Η φωτογραφική μηχανή δεν μεταβαίνει στη λειτουργία αναμονής κατά τη μεταφορά φωτογραφιών με τη χρήση μιας κάρτας Eye-Fi.

## Φορμάρ. μνήμης/Φορμάρ. κάρτας

Πατήστε το κουμπί MENU → εικονίδιο μενού  → Φορμάρ. μνήμης/Φορμάρ. κάρτας → κουμπί 

Χρησιμοποιήστε αυτήν την επιλογή, για να φορμάρετε την εσωτερική μνήμη ή μια κάρτα μνήμης. **Με το φορμάρισμα της εσωτερικής μνήμης ή των καρτών μνήμης διαγράφονται μόνιμα όλα τα δεδομένα. Τα δεδομένα που έχουν διαγραφεί δεν μπορούν να ανακτηθούν.** Πριν από το φορμάρισμα, πρέπει να μεταφέρετε τις σημαντικές φωτογραφίες σε έναν υπολογιστή.

### Φορμάρισμα της εσωτερικής μνήμης

Για να φορμάρετε την εσωτερική μνήμη, αφαιρέστε την κάρτα μνήμης από τη φωτογραφική μηχανή. Η επιλογή **Φορμάρ. μνήμης** εμφανίζεται στο μενού ρυθμίσεων.

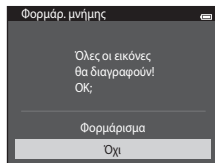

### Φορμάρισμα καρτών μνήμης

Μπορείτε να φορμάρετε μια κάρτα μνήμης, όταν την εισαγάγετε στη φωτογραφική μηχανή. Η επιλογή **Φορμάρ. κάρτας** εμφανίζεται στο μενού ρυθμίσεων.

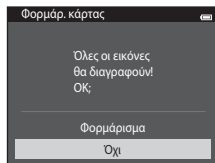



## Σημειώσεις σχετικά με το φορμάρισμα εσωτερικής μνήμης και καρτών μνήμης

- Οι ρυθμίσεις των εικονιδίων άλμπουμ (📁) επανέρχονται στις προεπιλεγμένες ρυθμίσεις (εικονίδια αριθμών) με το φορμάρισμα της εσωτερικής μνήμης ή της κάρτας μνήμης.
- Μην απενεργοποιείτε τη φωτογραφική μηχανή και μην ανοίγετε το κάλυμμα διαμερίσματος μπαταρίας/ υποδοχής κάρτας μνήμης όσο διαρκεί το φορμάρισμα.
- Την πρώτη φορά που θα τοποθετήσετε σε αυτήν τη φωτογραφική μηχανή μια κάρτα μνήμης που έχει χρησιμοποιηθεί σε άλλη συσκευή, πρέπει να την φορμάρετε με αυτήν τη φωτογραφική μηχανή.

# Γλώσσα/Language

Πατήστε το κουμπί MENU → εικονίδιο μενού  → Γλώσσα/Language → κουμπί 

Επιλέξτε μία από τις 34 γλώσσες για την εμφάνιση των μενού και των μηνυμάτων της φωτογραφικής μηχανής.

<b>Čeština</b>	Τσεχικά
<b>Dansk</b>	Δανέζικα
<b>Deutsch</b>	Γερμανικά
<b>English</b>	(προεπιλεγμένη ρύθμιση)
<b>Español</b>	Ισπανικά
<b>Ελληνικά</b>	Ελληνικά
<b>Français</b>	Γαλλικά
<b>Indonesia</b>	Ινδονησιακά
<b>Italiano</b>	Ιταλικά
<b>Magyar</b>	Ουγγρικά
<b>Nederlands</b>	Ολλανδικά
<b>Norsk</b>	Νορβηγικά
<b>Polski</b>	Πολωνικά
<b>Português (BR)</b>	Πορτογαλικά Βραζιλίας
<b>Português (PT)</b>	Πορτογαλικά Ευρώπης
<b>Русский</b>	Ρωσικά
<b>Română</b>	Ρουμανικά

<b>Suomi</b>	Φινλανδικά
<b>Svenska</b>	Σουηδικά
<b>Tiếng Việt</b>	Βιετναμέζικα
<b>Türkçe</b>	Τουρκικά
<b>Українська</b>	Ουκρανικά
<b>عربي</b>	Αραβικά
<b>বাংলা</b>	Μπενγκάλι
<b>简体中文</b>	Απλοποιημένα Κινεζικά
<b>繁體中文</b>	Παραδοσιακά Κινεζικά
<b>हिन्दी</b>	Χίντι
<b>日本語</b>	Ιαπωνικά
<b>한국말</b>	Κορεατικά
<b>मराठी</b>	Μαραθικά
<b>فارسی</b>	Περσικά
<b>தமிழ்</b>	Ταμίλ
<b>తెలుగు</b>	Τελουγκουικά
<b>ภาษาไทย</b>	Ταϊλανδικά

## Ρυθμίσεις TV

Πατήστε το κουμπί **MENU** → εικονίδιο μενού **Υ** → Ρυθμίσεις TV → κουμπί **OK**

Προσαρμόστε τις ρυθμίσεις για σύνδεση σε τηλεόραση.



Επιλογή	Περιγραφή
Λειτουργία video	Επιλέξτε <b>NTSC</b> ή <b>PAL</b> .
HDMI	Επιλέξτε μια ανάλυση για την έξοδο HDMI μεταξύ των ρυθμίσεων <b>Αυτόματη</b> (προεπιλεγμένη ρύθμιση), <b>480p</b> , <b>720p</b> ή <b>1080i</b> . Όταν επιλέξετε το στοιχείο <b>Αυτόματη</b> , επιλέγεται αυτόματα η καλύτερη επιλογή για την τηλεόραση στην οποία είναι συνδεδεμένη η φωτογραφική μηχανή: <b>480p</b> , <b>720p</b> ή <b>1080i</b> .
Έλεγχ. από συσκ. HDMI	Επιλέξτε εάν η φωτογραφική μηχανή μπορεί να λαμβάνει σήματα από τηλεόραση που υποστηρίζει το πρότυπο HDMI-CEC όταν συνδέεται στην τηλεόραση μέσω HDMI. Εάν έχετε επιλέξει τη ρύθμιση <b>Ενεργοποίηση</b> (προεπιλεγμένη ρύθμιση), μπορείτε να χρησιμοποιήσετε το τηλεχειριστήριο της τηλεόρασης για να χειριστείτε τη φωτογραφική μηχανή κατά τη διάρκεια της αναπαραγωγής. Ανατρέξτε στην ενότητα «Χρήση του τηλεχειριστηρίου μιας τηλεόρασης (Έλεγχος από συσκευή HDMI)» (🔧 28) για περισσότερες πληροφορίες.
Έξοδος HDMI 3D	Ορίστε τη μέθοδο που χρησιμοποιείται για την έξοδο φωτογραφιών 3D που λαμβάνονται με αυτή τη φωτογραφική μηχανή σε συσκευές HDMI. Επιλέξτε <b>Ενεργοποίηση</b> (προεπιλεγμένη ρύθμιση) για την απεικόνιση 3D φωτογραφιών 3D.



### HDMI και HDMI-CEC

Το HDMI (High-Definition Multimedia Interface) είναι ένας τύπος διασύνδεσης πολυμέσων. Το HDMI-CEC (HDMI-Consumer Electronics Control) επιτρέπει τη διαλειτουργικότητα συμβατών συσκευών.



## Φόρτ. από υπολογ.

Πατήστε το κουμπί MENU → εικονίδιο μενού  → Φόρτ. από υπολογ. → κουμπί 

Επιλέξτε αν η μπαταρία που είναι τοποθετημένη στη φωτογραφική μηχανή θα φορτίζεται όταν η φωτογραφική μηχανή θα συνδέεται σε υπολογιστή μέσω καλωδίου USB (86).

Επιλογή	Περιγραφή
<b>ΑΥΤΟ</b> Αυτόματη (προεπιλεγμένη ρύθμιση)	Όταν η φωτογραφική μηχανή είναι συνδεδεμένη σε υπολογιστή που λειτουργεί, η μπαταρία που είναι τοποθετημένη στη φωτογραφική μηχανή φορτίζεται αυτόματα με τη χρήση ισχύος που λαμβάνεται από τον υπολογιστή.
Απενεργοποίηση	Η μπαταρία που είναι τοποθετημένη στη φωτογραφική μηχανή δεν φορτίζεται όταν η φωτογραφική μηχανή είναι συνδεδεμένη σε υπολογιστή.

### Σημειώσεις σχετικά με τη φόρτιση μέσω σύνδεσης σε υπολογιστή

- Δεν είναι δυνατή η φόρτιση της μπαταρίας και η μεταφορά δεδομένων όταν η φωτογραφική μηχανή συνδεθεί σε υπολογιστή πριν να ρυθμιστεί η γλώσσα οθόνης, η ημερομηνία και η ώρα της φωτογραφικής μηχανής (20). Εάν η μπαταρία του ρολογιού της φωτογραφικής μηχανής (22) έχει εξαντληθεί, πρέπει να γίνει επαναρύθμιση της ημερομηνίας και της ώρας, ώστε να είναι δυνατή η φόρτιση της μπαταρίας ή η μεταφορά φωτογραφιών με σύνδεση σε υπολογιστή. Σε αυτή την περίπτωση, χρησιμοποιήστε το μετασχηματιστή φόρτισης μπαταρίας EH-70P (16) για να φορτίσετε την μπαταρία και κατόπιν ρυθμίστε την ημερομηνία και την ώρα της φωτογραφικής μηχανής.
- Εάν η φωτογραφική μηχανή απενεργοποιηθεί, η φόρτιση επίσης θα διακοπεί.
- Εάν ένας υπολογιστής εισέλθει στη λειτουργία αδράνειας κατά τη φόρτιση, η φόρτιση θα διακοπεί και η φωτογραφική μηχανή ενδέχεται να απενεργοποιηθεί.
- Κατά την αποσύνδεση της φωτογραφικής μηχανής από τον υπολογιστή, απενεργοποιήστε τη φωτογραφική μηχανή και κατόπιν αποσυνδέστε το καλώδιο USB.
- Απαιτούνται περίπου 3 ώρες και 15 λεπτά για τη φόρτιση μιας τελείως αποφορτισμένης μπαταρίας. Ο χρόνος φόρτισης αυξάνεται όταν μεταφέρονται ενώ φορτίζεται η μπαταρία.
- Όταν η φωτογραφική μηχανή συνδεθεί σε έναν υπολογιστή, ενδέχεται να ξεκινήσει μια εφαρμογή που είναι εγκατεστημένη στον υπολογιστή, όπως το Nikon Transfer 2. Εάν συνδέετε τη φωτογραφική μηχανή στον υπολογιστή με μοναδικό σκοπό τη φόρτιση της μπαταρίας, κλείστε την εφαρμογή.
- Η φωτογραφική μηχανή απενεργοποιείται αυτόματα εάν δεν υπάρχει επικοινωνία με τον υπολογιστή για 30 λεπτά μετά την ολοκλήρωση της φόρτισης της μπαταρίας.
- Ανάλογα με τις προδιαγραφές και τις ρυθμίσεις του υπολογιστή, καθώς και την παροχή και την κατανόηση της τροφοδοσίας, ενδέχεται να μην είναι δυνατή η φόρτιση της μπαταρίας μέσω σύνδεσης με υπολογιστή, ενώ η μπαταρία είναι τοποθετημένη στη φωτογραφική μηχανή.





## Σημειώσεις σχετικά με τη σύνδεση της φωτογραφικής μηχανής σε εκτυπωτή

- Δεν είναι δυνατή η φόρτιση της μπαταρίας με σύνδεση σε εκτυπωτή, ακόμη κι αν ο εκτυπωτής είναι συμβατός με το πρότυπο PictBridge.
- Όταν επιλέξετε **Αυτόματη** για τη ρύθμιση **Φόρτ. από υπολογ.**, ενδέχεται να είναι αδύνατη η εκτύπωση φωτογραφιών με απευθείας σύνδεση της φωτογραφικής μηχανής σε ορισμένους εκτυπωτές. Εάν η οθόνη εκκίνησης PictBridge δεν εμφανίζεται στην οθόνη αφού συνδέσετε τη φωτογραφική μηχανή σε εκτυπωτή και την ενεργοποιήσετε, απενεργοποιήστε τη φωτογραφική μηχανή και αποσυνδέστε το καλώδιο USB. Στη ρύθμιση **Φόρτ. από υπολογ.** επιλέξτε **Απενεργοποίηση** και επανασυνδέστε τη φωτογραφική μηχανή με τον εκτυπωτή.





## Η λάμπα φόρτισης





Στον παρακάτω πίνακα εξηγείται η κατάσταση της λάμπας φόρτισης, όταν η φωτογραφική μηχανή είναι συνδεδεμένη σε υπολογιστή.

Κατάσταση	Περιγραφή
Αναβοσβήνει αργά (πράσινο χρώμα)	Γίνεται φόρτιση μπαταρίας.
Σβηστή	<p>Δεν γίνεται φόρτιση μπαταρίας.</p> <p>Εάν η λάμπα φόρτισης σταματά να αναβοσβήνει αργά (με πράσινο χρώμα) και σβήνει, ενώ είναι αναμμένη η λάμπα ενεργοποίησης, η φόρτιση έχει ολοκληρωθεί.</p>
Αναβοσβήνει γρήγορα (πράσινο χρώμα)	<ul style="list-style-type: none"> <li>• Η θερμοκρασία περιβάλλοντος δεν είναι κατάλληλη για φόρτιση. Φορτίστε την μπαταρία σε εσωτερικό χώρο σε θερμοκρασία περιβάλλοντος μεταξύ 5 °C και 35 °C.</li> <li>• Το καλώδιο USB δεν είναι σωστά συνδεδεμένο ή η μπαταρία είναι ελαττωματική. Βεβαιωθείτε ότι το καλώδιο USB έχει συνδεθεί σωστά και αντικαταστήστε την μπαταρία εάν είναι απαραίτητο.</li> <li>• Ο υπολογιστής είναι στη λειτουργία αδράνειας και δεν παρέχει ρεύμα. Επαναφέρετε τον υπολογιστή σε κατάσταση λειτουργίας.</li> <li>• Η φόρτιση της μπαταρίας δεν είναι δυνατή, επειδή ο υπολογιστής δεν παρέχει ρεύμα στη φωτογραφική μηχανή εξαιτίας των ρυθμίσεων ή των προδιαγραφών του.</li> </ul>

## Ένδ. κλεισ. ματιών

Πατήστε το κουμπί MENU → εικονίδιο μενού  → Ένδ. κλεισ. ματιών → κουμπί 

Επιλέξτε εάν η φωτογραφική μηχανή θα ανιχνεύει ή όχι άτομα που ανοιγόκλεισαν τα μάτια τους χρησιμοποιώντας τη λειτουργία ανίχνευσης προσώπου (73) κατά τη λήψη στις ακόλουθες λειτουργίες:

- Λειτουργία  (αυτόματη) (όταν η **Προτερ. προσώπου** (51) είναι επιλεγμένη για τη λειτουργία περιοχών AF)
- Λειτουργία σκηνής **Αυτόμ. επιλ. σκηνής** (41), **Πορτραίτο** (41) ή **Νυκτ. πορτραίτο** (42)

Επιλογή	Περιγραφή
Ενεργοποίηση	<p>Όταν η φωτογραφική μηχανή εντοπίσει ότι ένα ή περισσότερα άτομα ενδεχομένως να ανοιγόκλεισαν τα μάτια σε μια φωτογραφία που λήφθηκε με χρήση της ανίχνευσης προσώπου, η ένδειξη <b>Μάτια κλειστά;</b> εμφανίζεται στην οθόνη.</p> <p>Το πρόσωπο του θέματος που μπορεί να είχε κλείσει τα μάτια του κατά την απελευθέρωση του κλείστρου, περιβάλλεται με ένα κίτρινο περίγραμμα.</p> <p>Στην περίπτωση αυτή, ελέγξτε τη φωτογραφία και καθορίστε εάν πρέπει να ληφθεί και άλλη φωτογραφία.</p> <p>Ανατρέξτε στην ενότητα «Η οθόνη ένδειξης κλειστών ματιών» (103) για περισσότερες πληροφορίες.</p>
Απενεργοποίηση (προεπιλεγμένη ρύθμιση)	Η ένδειξη κλειστών ματιών είναι απενεργοποιημένη.

### Σημειώσεις σχετικά με την ένδειξη κλειστών ματιών

Η ένδειξη κλειστών ματιών δεν λειτουργεί σε άλλες ρυθμίσεις συνεχών διαδοχικών λήψεων εκτός της **Μεμονωμένη** (45).

## Η οθόνη ένδειξης κλειστών ματιών



Όταν εμφανίζεται στην οθόνη η ένδειξη **Μάτια κλειστά;** που απεικονίζεται στα δεξιά, είναι διαθέσιμες οι λειτουργίες που περιγράφονται παρακάτω.

Εάν δεν εκτελεστεί καμία ενέργεια για λίγα δευτερόλεπτα, η φωτογραφική μηχανή επιστρέφει αυτόματα στη λειτουργία λήψης.



Λειτουργία	Χειρισμός	Περιγραφή
Μεγέθυνση του προσώπου που ανοιγόκλεισε τα μάτια	<b>T</b> (Q)	Περιστρέψτε το χειριστήριο zoom στη θέση <b>T</b> (Q).
Μετάβαση στην προβολή πλήρους κάδρου	<b>W</b> (Q)	Περιστρέψτε το χειριστήριο zoom στη θέση <b>W</b> (Q).
Επιλογή του προσώπου προς προβολή		Εάν η φωτογραφική μηχανή ανιχνεύσει ότι περισσότερα από ένα άτομα ανοιγόκλεισαν τα μάτια, πατήστε το ◀ ή το ▶ για να εμφανίσετε ένα άλλο πρόσωπο.
Διαγραφή της φωτογραφίας	 <b>OK</b>	Πατήστε το κουμπί .
Μετάβαση στη λειτουργία λήψης		Πατήστε το κουμπί <b>OK</b> ή το κουμπί λήψης.

## Επιλογές Wi-Fi

Πατήστε το κουμπί MENU → εικονίδιο μενού  → Επιλογές Wi-Fi → κουμπί 

Ρυθμίστε τις παραμέτρους του Wi-Fi (ασύρματο LAN), για να συνδέσετε τη φωτογραφική μηχανή με μια έξυπνη συσκευή.

Επιλογή	Περιγραφή
Δίκτυο Wi-Fi	Κατά την ασύρματη σύνδεση της φωτογραφικής μηχανής με μια έξυπνη συσκευή, ρυθμίστε το <b>Δίκτυο Wi-Fi</b> σε <b>Ενεργοποίηση</b> . Η προεπιλεγμένη ρύθμιση είναι <b>Απενεργοποίηση</b> . Ανατρέξτε στην ενότητα «Χρήση της λειτουργίας Wi-Fi (Ασύρματο LAN)» (□□107) για περισσότερες πληροφορίες.
SSID	Αλλάξτε το SSID. Το SSID που ρυθμίζεται εδώ εμφανίζεται στην έξυπνη συσκευή. Ορίστε ένα SSID που θα αποτελείται από 1 έως 24 αλφαριθμητικούς χαρακτήρες.
Έλεγχος πιστοπ./ κρυπτογράφ.	Επιλέξτε εάν θα κρυπτογραφήσετε ή όχι την επικοινωνία μεταξύ της φωτογραφικής μηχανής και της συνδεδεμένης έξυπνης συσκευής. Οι επικοινωνίες δεν κρυπτογραφούνται όταν έχει επιλεγεί η ρύθμιση <b>Άνοιγμα</b> (προεπιλεγμένη ρύθμιση).
Κωδικός πρόσβασης	Ορίστε τον κωδικό πρόσβασης. Ορίστε έναν κωδικό πρόσβασης που θα αποτελείται από 8 έως 16 αλφαριθμητικούς χαρακτήρες.
Κανάλι	Επιλέξτε το κανάλι που θα χρησιμοποιείται για τις ασύρματες συνδέσεις.
Τρέχουσες ρυθμίσεις	Εμφανίστε τις τρέχουσες ρυθμίσεις.
Επαναφορά εργοστ. προεπιλ.	Επαναφέρετε τις ρυθμίσεις Wi-Fi στις προεπιλεγμένες τιμές τους.

## Χειρισμός του πληκτρολογίου εισαγωγής κειμένου

- Πατήστε το ▲, το ▼, το ◀ ή το ▶, για να επιλέξετε αλφαριθμητικούς χαρακτήρες. Πατήστε το κουμπί OK, για να εισαγάγετε τον επιλεγμένο χαρακτήρα στο πεδίο κειμένου και να μετακινήσετε το δρομέα στο επόμενο διάστημα.
- Για να μετακινήσετε το δρομέα στο επόμενο πεδίο, επιλέξτε ← ή → στο πληκτρολόγιο και πατήστε το κουμπί OK.
- Για να διαγράψετε έναν χαρακτήρα, πατήστε το κουμπί .
- Για να εφαρμόσετε τη ρύθμιση, επιλέξτε ↵ στο πληκτρολόγιο και πατήστε το κουμπί OK.







### Σημειώσεις σχετικά με το δίκτυο Wi-Fi

Το **Δίκτυο Wi-Fi** δεν μπορεί να επιλεγθεί στις παρακάτω περιπτώσεις:

- Όταν έχει συνδεθεί ένα καλώδιο HDMI, USB ή audio video στη φωτογραφική μηχανή
- Όταν δεν έχει τοποθετηθεί κάρτα μνήμης στη φωτογραφική μηχανή
- Όταν έχει τοποθετηθεί μια κάρτα Eye-Fi στη φωτογραφική μηχανή
- Όταν η ένδειξη φορτίου μπαταρίας στην οθόνη υποδεικνύει την κατάσταση 

# Αποστολή Eye-Fi

Πατήστε το κουμπί MENU → εικονίδιο μενού  → Αποστολή Eye-Fi → κουμπί 





Επιλογή	Περιγραφή
 Ενεργοποίηση (προεπιλεγμένη ρύθμιση)	Αποστολή φωτογραφιών που δημιουργήθηκαν από τη φωτογραφική μηχανή σε έναν προεπιλεγμένο προορισμό.
 Απενεργοποίηση	Οι φωτογραφίες δεν θα αποσταλούν.

## Σημειώσεις σχετικά με τις κάρτες Eye-Fi



- Λάβετε υπόψη ότι οι φωτογραφίες δεν θα αποσταλούν, εάν η ισχύς του σήματος είναι ανεπαρκής, ακόμα κι αν έχει επιλεγεί η ρύθμιση **Ενεργοποίηση**.
- Επιλέξτε τη ρύθμιση **Απενεργοποίηση** σε μέρη όπου απαγορεύεται η χρήση ασύρματων συσκευών.
- Ανατρέξτε στο εγχειρίδιο οδηγιών της κάρτας Eye-Fi για περισσότερες πληροφορίες. Σε περίπτωση δυσλειτουργίας, επικοινωνήστε με τον κατασκευαστή της κάρτας.
- Η φωτογραφική μηχανή μπορεί να χρησιμοποιηθεί για την ενεργοποίηση και απενεργοποίηση καρτών Eye-Fi, αλλά ενδέχεται να μην υποστηρίζει άλλες λειτουργίες Eye-Fi.
- Η φωτογραφική μηχανή δεν είναι συμβατή με τη λειτουργία Endless memory. Όταν αυτή η λειτουργία οριστεί σε έναν υπολογιστή, απενεργοποιήστε τη λειτουργία. Εάν η λειτουργία Endless memory είναι ενεργοποιημένη, ο αριθμός των φωτογραφιών που τραβήχτηκαν ενδέχεται να μην εμφανίζεται σωστά.
- Οι κάρτες Eye-Fi προορίζονται για χρήση μόνο στη χώρα αγοράς τους. Τηρείτε όλες τις διατάξεις της τοπικής νομοθεσίας που σχετίζονται με τις ασύρματες συσκευές.
- Εάν ορίσετε τη ρύθμιση **Ενεργοποίηση**, η μπαταρία θα εξαντληθεί σε συντομότερο χρονικό διάστημα.

## Ένδειξη επικοινωνίας Eye-Fi

Η κατάσταση επικοινωνίας της κάρτας Eye-Fi με τη φωτογραφική μηχανή μπορεί να επιβεβαιωθεί από την οθόνη ().





- : Η λειτουργία **Αποστολή Eye-Fi** έχει οριστεί στην επιλογή **Απενεργοποίηση**.
-  (ανάβει): Η λειτουργία αποστολής Eye-Fi είναι ενεργοποιημένη, περιμένετε να ξεκινήσει η αποστολή.
-  (αναβοσβήνει): Η λειτουργία αποστολής Eye-Fi είναι ενεργοποιημένη, γίνεται αποστολή δεδομένων.
- : Η λειτουργία αποστολής Eye-Fi έχει ενεργοποιηθεί, αλλά δεν υπάρχουν διαθέσιμες φωτογραφίες για αποστολή.
- : Παρουσιάστηκε σφάλμα. Δεν είναι δυνατός ο χειρισμός της κάρτας Eye-Fi μέσω της φωτογραφικής μηχανής.

# Επαναφορά όλων









Πατήστε το κουμπί MENU → εικονίδιο μενού  → Επαναφορά όλων → κουμπί 

Εάν επιλέξετε **Επαναφορά**, οι ρυθμίσεις της φωτογραφικής μηχανής θα επανέλθουν στις προεπιλεγμένες τιμές.

## Βασικές Λειτουργίες λήψης

Επιλογή	Προεπιλεγμένη τιμή
Λειτουργία φλας (  57)	Αυτόματα
Χρονομ. αυτοφωτ. (  60)	Απενεργοποίηση
Λειτουργία macro (  62)	Απενεργοποίηση
Αντιστάθμιση έκθεσης (  64)	0,0

## Μενού λήψης

Επιλογή	Προεπιλεγμένη τιμή
Λειτουργία εικόνας (  40)	 4608x3456
Ισορροπία λευκού (  42)	Αυτόματα
Συνεχής (  45)	Μεμονωμένη
Ευαισθησία ISO (  49)	Αυτόματα
Επιλογές χρώματος (  50)	Βασικό χρώμα
Λεπτ. περιοχών AF (  51)	AF εύρεσης στόχου
Αυτόμ. εστίαση (  55)	Μεμονωμένη AF
Γρήγορα εφέ (  56)	Ενεργοποίηση

## Λειτουργία σκηνής

Επιλογή	Προεπιλεγμένη τιμή
Ρύθμιση λειτουργίας σκηνής στο μενού επιλογής λειτουργίας λήψης (📷40)	Αυτόμ. επιλ. σκηνής
Νυκτ. πορτραίτο (📷42)	Στο χέρι
Νυκτερινό τοπίο (📷44)	Στο χέρι
Προσαρμογή απόχρωσης στη λειτουργία τροφίμων (📷45)	Κέντρο
HDR στη λειτουργία σκηνής Κόντρα φως (📷46)	Απενεργοποίηση
Εύκολη πανορ. λήψη (📷47)	Κανονική (180°)
Συνεχής λήψη στη λειτουργία πορτραίτου μικρού ζώου (📷48)	Συνεχής
Αυτόματη απελευθέρωση στη λειτουργία πορτραίτου μικρού ζώου (📷48)	📷

## Λειτουργία ειδικών εφέ

Επιλογή	Προεπιλεγμένη τιμή
Ρύθμιση λειτουργίας ειδικών εφέ στο μενού επιλογής λειτουργίας λήψης (📷51)	Απαλό

## Μενού έξυπνου πορτραίτου

Επιλογή	Προεπιλεγμένη τιμή
Απαλότ. δέρματος (👤57)	Κανονική
Χρονοδ. χαμόγελου (👤58)	Ενεργοποίηση (BSS)
Έλεγχος κλ. ματιών (👤59)	Απενεργοποίηση

## Μενού video

Επιλογή	Προεπιλεγμένη τιμή
Επιλογές video (🎥74)	1080★/30p
Άνοιγμα με λήψη HS (🎥80)	Ενεργοποίηση
Αυτόμ. εστίαση (🎥80)	Μεμονωμένη AF
Μείωση θορύβου ανέμου (🎥81)	Απενεργοποίηση



## Μενού ρυθμίσεων

Επιλογή	Προεπιλεγμένη τιμή
Οθόνη υποδοχής (🔌82)	Καμία
Πληρ. φωτογρ. (🔌86)	Αυτόμ. πληροφ.
Ανασκόπ. εικόνων (🔌86)	Ενεργοποίηση
Φωτεινότητα (🔌86)	3
Εκτύπωση ημερ/νίας (🔌88)	Απενεργοποίηση
Απόσβ. κραδασμών (🔌90)	Ενεργοποίηση
Ανίχνευση κίνησης (🔌91)	Αυτόματο
Υποβοήθηση AF (🔌92)	Αυτόματη
Ψηφιακό zoom (🔌93)	Ενεργοποίηση
Ήχος κουμπιού (🔌94)	Ενεργοποίηση
Ήχος κλείστρου (🔌94)	Ενεργοποίηση
Αυτόματη απενεργ. (🔌95)	1 min
HDMI (🔌99)	Αυτόματη
Έλεγχ. από συσκ. HDMI (🔌99)	Ενεργοποίηση
Έξοδος HDMI 3D (🔌99)	Ενεργοποίηση
Φόρτ. από υπολογ. (🔌100)	Αυτόματη
Ενδ. κλεισ. ματιών (🔌102)	Απενεργοποίηση
Δίκτυο Wi-Fi (🔌104)	Απενεργοποίηση
SSID (🔌104)	NikonS5200xxxxxxxx
Έλεγχος πιστοπ./κρυπτογράφ. (🔌104)	Άνοιγμα
Κωδικός πρόσβασης (🔌104)	NikonCoolpix
Κανάλι (🔌104)	1
Αποστολή Eye-Fi (🔌106)	Ενεργοποίηση

## Άλλο

Επιλογή	Προεπιλεγμένη τιμή
Μέγεθος χαρτιού (☺32, ☺34)	Προεπιλογή
Χρόνος καρτέ για το slide show (☺64)	3 sec.
Επιλογές εμφ. ακολ/θίας (☺73)	Μόνο βασ. φωτογραφία

- Εάν επιλέξετε τη ρύθμιση **Επαναφορά όλων**, διαγράφεται από τη μνήμη και ο αριθμός του τρέχοντος αρχείου (☺111). Η αρίθμηση θα συνεχιστεί από το μικρότερο διαθέσιμο αριθμό. Για επαναφορά της αρίθμησης αρχείου στο «0001», διαγράψτε όλες τις φωτογραφίες που είναι αποθηκευμένες στην εσωτερική μνήμη ή στην κάρτα μνήμης (☺34) πριν να επιλέξετε **Επαναφορά όλων**.

- Οι ακόλουθες ρυθμίσεις μενού δεν θα επηρεαστούν όταν γίνει επαναφορά των μενού με την επιλογή **Επαναφορά όλων**.

**Μενού λήψης:** Δεδομένα χειροκίνητης προτοποθέτησης (☺43) για τη λειτουργία **Ισορροπία λευκού**

**Μενού απεικόνισης:** Επιλέξτε **βασ. φωτ/φία** (☺73)

**Μενού ρυθμίσεων:** **Χρον. ζώνη και ημ/νία** (☺83), **Γλώσσα/Language** (☺98) και

**Λειτουργία video** (☺99) στις **Ρυθμίσεις TV**

**Άλλα:** Εικονίδιο αγαπημένου άλμπουμ (☺9)

## Έκδοση firmware

Πατήστε το κουμπί MENU → εικονίδιο μενού Ψ → Έκδοση firmware → κουμπί OK

Προβάλατε την τρέχουσα έκδοση firmware της φωτογραφικής μηχανής.





# Όνόματα αρχείων και φακέλων

Στις φωτογραφίες, τα video ή τα φωνητικά υπομνήματα αντιστοιχίζονται ονόματα αρχείων ως εξής.

DSCN0001.JPG		Επέκταση (υποδεικνύει τη μορφή αρχείου)	
Αναγνωριστικό (δεν εμφανίζεται στην οθόνη της φωτογραφικής μηχανής)			
Αρχικές στατικές εικόνες (συμπεριλαμβανομένων επισυνάψεων φωνητικού υπομνήματος) και video	DSCN	Στατικές εικόνες	.JPG
Μικρά αντίγραφα (συμπεριλαμβανομένων επισυνάψεων φωνητικού υπομνήματος)	SSCN	Video	.MOV
Αντίγραφα επιλεγμένου μέρους (συμπεριλαμβανομένων επισυνάψεων φωνητικού υπομνήματος)	RSCN	Φωνητικά υπομνήματα	.WAV
Φωτογραφίες που δημιουργήθηκαν χρησιμοποιώντας λειτουργίες επεξεργασίας φωτογραφίας εκτός της μικρής φωτογραφίας και της επιλογής «μέρους*» (συμπεριλαμβανομένων των επισυνάψεων φωνητικού υπομνήματος) και video που δημιουργήθηκαν με τη λειτουργία επεξεργασίας video	FSCN	Φωτογραφίες 3D	.MPO

Αριθμός αρχείου (αντιστοιχίζεται αυτόματα με αύξουσα σειρά, ξεκινώντας από το «0001»)

\* Συμπεριλαμβάνονται οι φωτογραφίες η επεξεργασία των οποίων έγινε με χρήση της λειτουργίας γρήγορων εφέ (□□39) στη λειτουργία  (αυτόματη)





- Τα αρχεία αποθηκεύονται σε φακέλους, τα ονόματα των οποίων αποτελούνται από έναν αριθμό φακέλου ακολουθούμενο από το αναγνωριστικό «NIKON» (π.χ. «100NIKON»). Όταν ο αριθμός των αρχείων σε ένα φάκελο φτάσει το 9999, θα δημιουργηθεί ένας νέος φάκελος. Οι αριθμοί των αρχείων αντιστοιχίζονται αυτόματα ξεκινώντας από τον αριθμό «0001».
- Τα ονόματα αρχείων φωνητικών υπομνημάτων έχουν το ίδιο αναγνωριστικό και αριθμό αρχείου με τη φωτογραφία στην οποία επισυνάπτεται το φωνητικό υπόμνημα.
- Τα αρχεία που αντιγράφονται χρησιμοποιώντας την επιλογή **Αντιγραφή>Επιλεγμένες εικόνες** αντιγράφονται στον τρέχοντα φάκελο, όπου λαμβάνουν νέους αριθμούς αρχείων με αύξουσα σειρά οι οποίοι ξεκινούν από το μεγαλύτερο αριθμό αρχείου στη μνήμη. Με την επιλογή **Αντιγραφή>Όλες οι εικόνες** αντιγράφονται όλοι οι φάκελοι από το μέσο προέλευσης. Τα ονόματα των αρχείων δεν αλλάζουν, αλλά αντιστοιχίζονται νέοι αριθμοί φακέλων με αύξουσα σειρά ξεκινώντας από το μεγαλύτερο αριθμό φακέλου στο μέσο προορισμού (71).

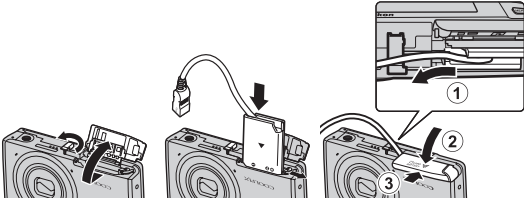



- Σε έναν φάκελο μπορούν να αποθηκευτούν έως και 200 φωτογραφίες. Εάν ο τρέχων φάκελος περιέχει ήδη 200 φωτογραφίες, την επόμενη φορά που θα τραβηχτεί μια φωτογραφία, θα δημιουργηθεί ένας νέος φάκελος, με όνομα έναν αριθμό κατά ένα νούμερο μεγαλύτερο από τον όνομα του τρέχοντος φακέλου. Εάν ο τρέχων φάκελος έχει τον αριθμό 999 και περιέχει 200 φωτογραφίες ή εάν μια φωτογραφία έχει τον αριθμό 9999, δεν είναι δυνατή η λήψη περαιτέρω φωτογραφιών μέχρι να φορμαριστεί η εσωτερική μνήμη ή η κάρτα μνήμης (SD96) ή να τοποθετηθεί μια νέα κάρτα μνήμης.













# Προαιρετικά εξαρτήματα

Φορτιστής μπαταρίας	Φορτιστής μπαταρίας MH-66 (Χρόνος φόρτισης όταν η μπαταρία είναι πλήρως αποφορτισμένη: Περίπου 1 ώρα 50 λεπτά)
Μετασχηματιστής ρεύματος	<p>Μετασχηματιστής ρεύματος EH-62G (συνδέεται όπως απεικονίζεται)</p>  <p>Βεβαιωθείτε ότι το καλώδιο του ακροδέκτη τροφοδοσίας έχει ευθυγραμμιστεί σωστά με τις εσοχές του ακροδέκτη τροφοδοσίας και του διαμερίσματος μπαταρίας προτού κλείσετε το κάλυμμα διαμερίσματος μπαταρίας/υποδοχής κάρτας μνήμης. Αν τμήμα του καλωδίου δεν έχει ευθυγραμμιστεί σωστά με τις εσοχές, το κάλυμμα ή το καλώδιο μπορεί να καταστραφούν κατά το κλείσιμο.</p>







# Μηνύματα σφάλματος



Ενδειξη	Αιτία/Λύση	
 (αναβοσβήνει)	Δεν έχει ρυθμιστεί το ρολόι. Ορίστε την ημερομηνία και ώρα.	 83
Η μπαταρία είναι αποφορτισμένη.	Φορτίστε ή αντικαταστήστε την μπαταρία.	14, 16
Η θερμοκρασία μπαταρίας έχει αυξηθεί. Η μηχανή θα κλείσει.	Η θερμοκρασία της μπαταρίας είναι υψηλή. Απενεργοποιήστε τη φωτογραφική μηχανή και αφήστε τη μπαταρία να κρυώσει πριν να συνεχίσετε τη χρήση. Μετά από πέντε δευτερόλεπτα, αυτό το μήνυμα θα εξαφανιστεί, η οθόνη θα απενεργοποιηθεί, ενώ η λάμπα ενεργοποίησης θα αναβοσβήνει γρήγορα. Αφού η λάμπα αναβοσβήσει για τρία λεπτά, η φωτογραφική μηχανή θα απενεργοποιηθεί αυτόματα. Επίσης, η φωτογραφική μηχανή θα απενεργοποιηθεί εάν πατήσετε το διακόπτη τροφοδοσίας.	25
Η μηχανή θα κλείσει για να αποφευχθεί η υπερθέρμανση.	Η εσωτερική θερμοκρασία της φωτογραφικής μηχανής έχει αυξηθεί. Απενεργοποιήστε τη φωτογραφική μηχανή και αφήστε τη μπαταρία να κρυώσει πριν να συνεχίσετε τη χρήση.	–
 ● (αναβοσβήνει με κόκκινο χρώμα)	Η φωτογραφική μηχανή δεν μπορεί να εστιάσει. <ul style="list-style-type: none"><li>• Εστιάστε ξανά.</li><li>• Χρησιμοποιήστε το κλειδίωμα εστίασης.</li></ul>	30, 76 77
Περιμένετε να ολοκληρωθεί η εγγραφή.	Η φωτογραφική μηχανή δεν μπορεί να εκτελέσει άλλες λειτουργίες μέχρι να ολοκληρωθεί η αποθήκευση. Περιμένετε μέχρι να εξαφανιστεί αυτόματα το μήνυμα από την οθόνη μόλις ολοκληρωθεί η αποθήκευση.	–
Η κάρτα μνήμης έχει προστασία εγγραφής.	Ο διακόπτης προστασίας εγγραφής βρίσκεται στη θέση «lock» (κλειδώματος). Μετακινήστε το διακόπτη προστασίας εγγραφής στη θέση «write» (εγγραφή).	–

Ένδειξη	Αιτία/Λύση	
Δεν διατίθεται αν η κάρτα Eye-Fi είναι κλειδωμένη.	<p>Ο διακόπτης προστασίας εγγραφής της κάρτας Eye-Fi βρίσκεται στη θέση «lock» (κλειδώματος). Μετακινήστε το διακόπτη προστασίας εγγραφής στη θέση «write» (εγγραφή).</p>	-
	<p>Σφάλμα κατά την πρόσβαση στην κάρτα Eye-Fi.</p> <ul style="list-style-type: none"> <li>• Βεβαιωθείτε ότι οι ακροδέκτες είναι καθαροί.</li> <li>• Βεβαιωθείτε ότι η κάρτα Eye-Fi έχει τοποθετηθεί σωστά.</li> </ul>	18
<p>Δεν είναι δυνατή η χρήση αυτής της κάρτας.</p>	<p>Σφάλμα κατά την πρόσβαση στην κάρτα μνήμης.</p> <ul style="list-style-type: none"> <li>• Χρησιμοποιήστε μια εγκεκριμένη κάρτα.</li> <li>• Βεβαιωθείτε ότι οι ακροδέκτες είναι καθαροί.</li> <li>• Βεβαιωθείτε ότι η κάρτα μνήμης έχει τοποθετηθεί σωστά.</li> </ul>	18,  22
<p>Δεν είναι δυνατή η ανάγνωση αυτής της κάρτας.</p>		
<p>Η κάρτα δεν έχει φορμαριστεί. Φορμάρισμα κάρτας; Ναι Όχι</p>	<p>Η κάρτα μνήμης δεν έχει φορμαριστεί για χρήση με τη φωτογραφική μηχανή COOLPIX S5200. Το φορμάρισμα διαγράφει όλα τα δεδομένα που είναι αποθηκευμένα στην κάρτα μνήμης. Εάν χρειάζεται να κρατήσετε αντίγραφα κάποιων φωτογραφιών, επιλέξτε <b>Όχι</b> και αποθηκεύστε τα αντίγραφα σε έναν υπολογιστή ή άλλο μέσο πριν από το φορμάρισμα της κάρτας μνήμης. Επιλέξτε <b>Ναι</b> και πατήστε το κουμπί  για να φορμάρετε την κάρτα μνήμης.</p>	 5
<p>Δεν υπάρχει διαθέσιμη μνήμη.</p>	<p>Η κάρτα μνήμης είναι πλήρης.</p> <ul style="list-style-type: none"> <li>• Επιλέξτε μικρότερο μέγεθος εικόνας.</li> <li>• Διαγράψτε φωτογραφίες.</li> <li>• Τοποθετήστε νέα κάρτα μνήμης.</li> <li>• Αφαιρέστε την κάρτα μνήμης και χρησιμοποιήστε την εσωτερική μνήμη.</li> </ul>	68,  40 34, 100 18 19

Ένδειξη	Αιτία/Λύση	
Αδύνατη η αποθήκευση της εικόνας.	Προέκυψε σφάλμα κατά την αποθήκευση της φωτογραφίας. Εκτελέστε φορμάρισμα της εσωτερικής μνήμης ή της κάρτας μνήμης.	 96
	Εξαντλήθηκαν οι αριθμοί αρχείων της φωτογραφικής μηχανής. Τοποθετήστε μια νέα κάρτα μνήμης ή φορμάρετε την εσωτερική μνήμη ή την κάρτα μνήμης.	 96,  111
	Δεν είναι δυνατή η χρήση της φωτογραφίας για την οθόνη υποδοχής. Οι παρακάτω φωτογραφίες δεν μπορούν να χρησιμοποιηθούν ως οθόνη υποδοχής. <ul style="list-style-type: none"> <li>• Φωτογραφίες που λήφθηκαν με τη <b>Λειτουργία εικόνας</b> ρυθμισμένη σε  <b>4608x2592</b></li> <li>• Φωτογραφίες που λήφθηκαν με τη χρήση των λειτουργιών <b>Εύκολη πανορ. λήψη</b> και <b>Φωτογράφιση 3D</b></li> <li>• Φωτογραφίες που έχουν μειωθεί σε μέγεθος 320 x 240 ή μικρότερο με επιλογή μέρους ή με επεξεργασία μικρής φωτογραφίας</li> </ul>	 82
	Ανεπαρκής χώρος για αποθήκευση του αντιγράφου. Διαγράψτε φωτογραφίες από τη συσκευή προορισμού.	34
Το άλμπουμ είναι πλήρες. Δεν προστίθενται άλλες φωτογρ.	Έχουν ήδη προστεθεί 200 φωτογραφίες στο άλμπουμ. <ul style="list-style-type: none"> <li>• Αφαιρέστε ορισμένες φωτογραφίες από το άλμπουμ.</li> <li>• Προσθέστε σε άλλα άλμπουμ.</li> </ul>	 8  6
Δεν είναι δυνατή η αποθήκευση του αρχείου ήχου.	Δεν είναι δυνατή η επισύναψη φωνητικού υπομνήματος σε αυτό το αρχείο. <ul style="list-style-type: none"> <li>• Δεν είναι δυνατή η επισύναψη φωνητικών υπομνημάτων σε video.</li> <li>• Επιλέξτε μια εικόνα που λήφθηκε με αυτήν τη φωτογραφική μηχανή.</li> </ul>	–  70
Ανιχνεύθηκαν κλειστά μάτια στη φωτ/φία που τραβήξατε.	Ένα ή περισσότερα θέματα του πορτραίτου ίσως ανοιγόκλεισαν τα μάτια κατά τη λήψη της φωτογραφίας. Ελέγξτε τη φωτογραφία στη λειτουργία αναπαραγωγής.	32,  59
Δεν είναι δυνατή η τροποποίηση της εικόνας.	Δεν είναι δυνατή η επεξεργασία της επιλεγμένης φωτογραφίας. <ul style="list-style-type: none"> <li>• Επιλέξτε εικόνες που υποστηρίζουν λειτουργία επεξεργασίας.</li> <li>• Δεν είναι δυνατή η επεξεργασία των video.</li> </ul>	 17 –
Δεν είναι δυνατή η εγγραφή video.	Προέκυψε σφάλμα λήξης διαθέσιμου χρόνου κατά την αποθήκευση video στην κάρτα μνήμης. Επιλέξτε μια κάρτα μνήμης με μεγαλύτερη ταχύτητα εγγραφής.	18,  22



Ένδειξη	Αιτία/Λύση	
Η μνήμη δεν περιέχει εικόνες.	<p>Δεν υπάρχουν φωτογραφίες στην εσωτερική μνήμη ή την κάρτα μνήμης.</p> <ul style="list-style-type: none"> <li>Αφαιρέστε την κάρτα μνήμης από τη φωτογραφική μηχανή, για να απεικονίσετε φωτογραφίες που είναι αποθηκευμένες στην εσωτερική μνήμη της φωτογραφικής μηχανής.</li> <li>Για να αντιγράψετε στην κάρτα μνήμης τις φωτογραφίες που είναι αποθηκευμένες στην εσωτερική μνήμη της φωτογραφικής μηχανής, πατήστε το κουμπί <b>MENU</b> για να επιλέξετε <b>Αντιγραφή</b> στο μενού απεικόνισης.</li> </ul>	<p>19</p> <p>71</p>
	<p>Δεν έχουν προστεθεί φωτογραφίες στο επιλεγμένο άλμπουμ.</p> <ul style="list-style-type: none"> <li>Προσθέστε φωτογραφίες στο άλμπουμ.</li> <li>Επιλέξτε το άλμπουμ στο οποίο προστέθηκαν φωτογραφίες.</li> </ul>	<p>66</p> <p>7</p>
	<p>Δεν υπάρχουν φωτογραφίες στην κατηγορία που έχει επιλεγεί με τη λειτουργία αυτόματης ταξινόμησης. Επιλέξτε την κατηγορία που περιέχει τις ταξινομημένες φωτογραφίες.</p>	<p>10</p>
<p>Το αρχείο δεν περιέχει δεδομένα εικόνας.</p>	<p>Το αρχείο δεν δημιουργήθηκε με αυτήν τη φωτογραφική μηχανή.</p>	
<p>Δεν είναι δυνατή η αναπαραγωγή αυτού του αρχείου.</p>	<p>Δεν είναι δυνατή η προβολή του αρχείου σε αυτήν τη φωτογραφική μηχανή. Προβάλετε το αρχείο μέσω υπολογιστή ή μέσω των συσκευών που χρησιμοποιήθηκαν για τη δημιουργία ή την επεξεργασία αυτού του αρχείου.</p>	-
<p>Όλες οι εικόνες είναι κρυφές.</p>	<p>Δεν υπάρχουν διαθέσιμες φωτογραφίες για ένα slide show.</p>	<p>64</p>
<p>Δεν είναι δυνατή η διαγραφή αυτής της εικόνας.</p>	<p>Η φωτογραφία προστατεύεται. Απενεργοποιήστε την προστασία.</p>	<p>65</p>
<p>Ο ταξίδι προορισμός είναι στην τρέχουσα χρονική ζώνη.</p>	<p>Ο προορισμός βρίσκεται στην ίδια χρονική ζώνη με την περιοχή που βρίσκεστε.</p>	-

Ένδειξη	Αιτία/Λύση	
Αδύνατη η πανοραμική λήψη.	Δεν ήταν δυνατή η λήψη με τη χρήση της λειτουργίας εύκολης πανοραμικής λήψης. Η λήψη με τη λειτουργία εύκολης πανοραμικής λήψης ενδέχεται να μην είναι δυνατή στις παρακάτω περιπτώσεις.	 2
Αδύνατη η πανορ. λήψη. Μετακ. τη μηχανή προς μία μόνο κατεύθ.	<ul style="list-style-type: none"> <li>Όταν η λήψη δεν σταματά μετά από ένα συγκεκριμένο χρονικό διάστημα.</li> <li>Όταν η φωτογραφική μηχανή κινείται πολύ γρήγορα.</li> <li>Όταν η φωτογραφική μηχανή δεν κινείται σωστά προς την κατεύθυνση της πανοραμικής λήψης.</li> </ul>	
Αδύνατη η πανοραμική λήψη. Μετακινήστε τη μηχανή πιο αργά.		
Αποτυχία λήψης	Κατά τη λήψη φωτογραφιών 3D, η πρώτη λήψη δεν εκτελέστηκε με επιτυχία. <ul style="list-style-type: none"> <li>Δοκιμάστε ξανά να κάνετε λήψη.</li> <li>Σε ορισμένες συνθήκες λήψης, όπως όταν το θέμα κινείται, είναι σκοτεινό ή υπάρχει χαμηλή αντίθεση, ενδέχεται να μην είναι δυνατή η λήψη.</li> </ul>	49
Η δεύτερη λήψη απέτυχε	Κατά τη λήψη φωτογραφιών 3D, η δεύτερη λήψη δεν εκτελέστηκε με επιτυχία μετά από την πρώτη λήψη. <ul style="list-style-type: none"> <li>Δοκιμάστε ξανά να κάνετε λήψη. Μετά από την πρώτη λήψη, μετακινήστε τη φωτογραφική μηχανή οριζόντια και καθάριστε το θέμα, ώστε να ευθυγραμμιστεί με τον οδηγό.</li> <li>Σε ορισμένες συνθήκες λήψης, όπως όταν το θέμα κινείται, είναι σκοτεινό ή υπάρχει χαμηλή αντίθεση, ενδέχεται να μην γίνει λήψη της δεύτερης φωτογραφίας.</li> </ul>	49
Η αποθήκευση της εικόνας 3D απέτυχε	Η αποθήκευση φωτογραφιών 3D απέτυχε. <ul style="list-style-type: none"> <li>Δοκιμάστε ξανά να κάνετε λήψη.</li> <li>Διαγράψτε φωτογραφίες που δεν χρειάζεστε.</li> <li>Ενδέχεται να μην είναι δυνατή η δημιουργία και η αποθήκευση φωτογραφιών 3D ανάλογα με τις συνθήκες λήψης, όπως όταν το θέμα κινείται, είναι σκοτεινό ή υπάρχει χαμηλή αντίθεση.</li> </ul>	49 34 –

Ένδειξη	Αιτία/Λύση	
Η κάρτα μνήμης αφαιρέθηκε. Το Wi-Fi έχει απενεργοποιηθεί.	Η κάρτα μνήμης αφαιρέθηκε από τη φωτογραφική μηχανή, ενώ η φωτογραφική μηχανή και η έξυπνη συσκευή ήταν συνδεδεμένες με ασύρματη σύνδεση. Η ασύρματη σύνδεση διακόπηκε. Τοποθετήστε την κάρτα μνήμης και πραγματοποιήστε ξανά σύνδεση.	109
Αποτυχία πρόσβασης	Δεν ήταν δυνατή η λήψη σήματος επικοινωνίας από την έξυπνη συσκευή. Ορίστε την επιλογή <b>Δίκτυο Wi-Fi</b> σε <b>Ενεργοποίηση</b> στις <b>Επιλογές Wi-Fi</b> του μενού ρυθμίσεων και συνδέστε ξανά τη φωτογραφική μηχανή και την έξυπνη συσκευή με ασύρματη σύνδεση.	109,  104
Δεν ήταν δυνατή η σύνδεση	Δεν ήταν δυνατή η δημιουργία σύνδεσης κατά τη λήψη των σημάτων επικοινωνίας από την έξυπνη συσκευή. Επιλέξτε ένα άλλο κανάλι από τη ρύθμιση <b>Κανάλι</b> στις <b>Επιλογές Wi-Fi</b> του μενού ρυθμίσεων και πραγματοποιήστε ξανά ασύρματη σύνδεση.	109,  104
Η σύνδεση Wi-Fi τερματίστηκε.	Ένα καλώδιο HDMI, USB ή audio video συνδέθηκε στη φωτογραφική μηχανή, ενώ η φωτογραφική μηχανή και η έξυπνη συσκευή ήταν συνδεδεμένες ασύρματα, το επίπεδο φορτίου της μπαταρίας μειώθηκε ή η σύνδεση διακόπηκε λόγω κακής συνδεσιμότητας. Αποσυνδέστε το καλώδιο και συνδεθείτε ασύρματα ξανά.	109,  104
Σφάλμα φακού	Προέκυψε σφάλμα στο φακό. Απενεργοποιήστε και ενεργοποιήστε ξανά τη φωτογραφική μηχανή. Εάν το σφάλμα παραμένει, επικοινωνήστε με το κατάστημα λιανικής ή τον εξουσιοδοτημένο αντιπρόσωπο σέρβις της Nikon.	24
Προέκυψε σφάλμα επικοινωνίας	Παρουσιάστηκε σφάλμα κατά την επικοινωνία με τον εκτυπωτή. Απενεργοποιήστε τη φωτογραφική μηχανή και συνδέστε ξανά το καλώδιο USB.	 30
Προέκυψε σφάλμα συστήματος	Προέκυψε σφάλμα στα εσωτερικά κυκλώματα της φωτογραφικής μηχανής. Απενεργοποιήστε τη φωτογραφική μηχανή, αφαιρέστε και τοποθετήστε ξανά την μπαταρία και ενεργοποιήστε τη φωτογραφική μηχανή. Εάν το σφάλμα παραμένει, επικοινωνήστε με το κατάστημα λιανικής ή τον εξουσιοδοτημένο αντιπρόσωπο σέρβις της Nikon.	14, 25

Ένδειξη	Αιτία/Λύση	
Σφάλμα εκτυπωτή: ελέγξτε την κατάσταση του εκτυπωτή.	Σφάλμα εκτυπωτή. Ελέγξτε τον εκτυπωτή. Αφού επιλύσετε το πρόβλημα, επιλέξτε <b>Συνέχιση</b> και πατήστε το κουμπί  για να συνεχιστεί η εκτύπωση.*	-
Σφάλμα εκτυπωτή: ελέγξτε το χαρτί	Δεν έχει φορτωθεί στον εκτυπωτή χαρτί σωστού μεγέθους. Φορτώστε το καθορισμένο μέγεθος χαρτιού, επιλέξτε <b>Συνέχιση</b> και πατήστε το κουμπί  για να συνεχιστεί η εκτύπωση.*	-
Σφάλμα εκτυπωτή: εμπλοκή χαρτιού	Εμπλοκή χαρτιού στον εκτυπωτή. Αφαιρέστε το χαρτί που έχει προκαλέσει την εμπλοκή, επιλέξτε <b>Συνέχιση</b> και πατήστε το κουμπί  για να συνεχιστεί η εκτύπωση.*	-
Σφάλμα εκτυπωτή: δεν υπάρχει χαρτί	Δεν υπάρχει χαρτί στον εκτυπωτή. Φορτώστε το καθορισμένο μέγεθος χαρτιού, επιλέξτε <b>Συνέχιση</b> και πατήστε το κουμπί  για να συνεχιστεί η εκτύπωση.*	-
Σφάλμα εκτυπωτή: ελέγξτε το μελάνι	Σφάλμα μελανιού. Ελέγξτε το μελάνι, επιλέξτε <b>Συνέχιση</b> και πατήστε το κουμπί  για να συνεχιστεί η εκτύπωση.*	-
Σφάλμα εκτυπωτή: δεν υπάρχει μελάνι	Τελειώνει το μελάνι ή το μελάνι έχει τελειώσει. Αντικαταστήστε το μελάνι, επιλέξτε <b>Συνέχιση</b> και πατήστε το κουμπί  για να συνεχιστεί η εκτύπωση.*	-
Σφάλμα εκτυπωτή: καταστροφή αρχείου	Παρουσιάστηκε σφάλμα στο αρχείο εικόνας προς εκτύπωση. Επιλέξτε <b>Άκυρο</b> και πατήστε το κουμπί  για να ακυρωθεί η εκτύπωση.	-

\* Για περισσότερες οδηγίες και πληροφορίες, ανατρέξτε στην τεκμηρίωση που παρέχεται με τον εκτυπωτή σας.



# Τεχνικά στοιχεία και Ευρετήριο

<b>Μεγιστοποίηση της διάρκειας ζωής και της απόδοσης της φωτογραφικής μηχανής.....</b>	<b>2</b>
Η φωτογραφική μηχανή.....	2
Η μπαταρία.....	3
Μετασχηματιστής φόρτισης μπαταρίας.....	4
Κάρτες μνήμης.....	5
<b>Καθαρισμός και αποθήκευση .....</b>	<b>6</b>
Καθαρισμός.....	6
Αποθήκευση .....	6
<b>Αντιμετώπιση προβλημάτων .....</b>	<b>7</b>
<b>Τεχνικά χαρακτηριστικά .....</b>	<b>17</b>
Εγκεκριμένες κάρτες μνήμης.....	22
Υποστηριζόμενα πρότυπα .....	23
<b>Ευρετήριο .....</b>	<b>25</b>

## Η φωτογραφική μηχανή

Για να απολαμβάνετε για μεγάλες χρονικές περιόδους αυτό το προϊόν της Nikon, τηρείτε τις προφυλάξεις που περιγράφονται παρακάτω παράλληλα με τις προειδοποιήσεις της ενότητας «Για την ασφάλειά σας» (☞ viii-x) κατά τη χρήση ή τη φύλαξη της συσκευής.

### Μην την ρίχνετε κάτω

Το προϊόν ενδέχεται να παρουσιάσει δυσλειτουργία, εάν υποστεί δυνατά χτυπήματα ή κραδασμούς.

### Χειρίζεστε το φακό και όλα τα κινούμενα μέρη με προσοχή

Μην πιέζετε το φακό, το κάλυμμα φακού, την οθόνη, την υποδοχή κάρτας μνήμης ή το διαμέρισμα μπαταρίας. Αυτά τα εξαρτήματα καταστρέφονται εύκολα. Εάν ασκήσετε μεγάλη πίεση στο κάλυμμα του φακού, μπορεί να προκληθεί δυσλειτουργία της φωτογραφικής μηχανής ή να καταστραφεί ο φακός. Εάν σπάσει η οθόνη, προσέξτε να μην τραυματιστείτε από το σπασμένο γυαλί και αποφύγετε την επαφή των γυρών κρυστάλλων της οθόνης με το δέρμα ή την εισχώρησή τους στα μάτια ή το στόμα σας.

### Διατηρείτε τη φωτογραφική μηχανή στεγνή

Η συσκευή θα υποστεί βλάβη, εάν βυθιστεί στο νερό ή εκτεθεί σε υψηλά επίπεδα υγρασίας.

### Αποφεύγετε τις απότομες αλλαγές στη θερμοκρασία

Οι απότομες αλλαγές θερμοκρασίας, όπως όταν μπαίνετε ή βγαίνετε από ένα θερμαινόμενο κτίριο μια κρύα μέρα, μπορεί να προκαλέσουν συγκέντρωση υγρασίας στο εσωτερικό της συσκευής. Για να αποφύγετε τη συγκέντρωση υγρασίας, τοποθετείτε τη συσκευή σε μια τσάντα μεταφοράς ή σε μια πλαστική τσάντα πριν να την εκθέσετε σε απότομες αλλαγές θερμοκρασίας.

### Αποφεύγετε τα έντονα μαγνητικά πεδία

Μη χρησιμοποιείτε και μην αποθηκεύετε αυτήν τη συσκευή κοντά σε εξοπλισμό που παράγει έντονη ηλεκτρομαγνητική ακτινοβολία ή μαγνητικά πεδία. Η ισχυρή εκκένωση στατικού φορτίου ή τα μαγνητικά πεδία που παράγονται από συσκευές όπως ραδιοπομπούς, μπορεί να προκαλέσουν παρεμβολές στην οθόνη και αλλοίωση των δεδομένων της κάρτας μνήμης ή να επηρεάσουν τα εσωτερικά κυκλώματα της συσκευής.

## **Μη στρέψετε το φακό προς πηγές ισχυρού φωτός για μεγάλο χρονικό διάστημα**

Κατά τη χρήση ή την αποθήκευση της φωτογραφικής μηχανής, μην στρέψετε το φακό προς τον ήλιο ή άλλες πηγές ισχυρού φωτός για μεγάλο χρονικό διάστημα. Το έντονο φως μπορεί να προκαλέσει θφθόρα στον αισθητήρα εικόνας, με αποτέλεσμα να εμφανίζεται ένα λευκό θάμπωμα στις φωτογραφίες.

## **Απενεργοποιείτε το προϊόν πριν να αφαιρέσετε ή να αποσυνδέσετε την πηγή τροφοδοσίας**

Μην αφαιρείτε την μπαταρία όταν το προϊόν είναι ενεργοποιημένο ή κατά την αποθήκευση ή διαγραφή εικόνων. Η βίαιη διακοπή της τροφοδοσίας στις περιπτώσεις αυτές μπορεί να προκαλέσει απώλεια δεδομένων ή βλάβη της μνήμης ή της εσωτερικής διάταξης κυκλωμάτων του προϊόντος.

## **Σημειώσεις σχετικά με την οθόνη**

- Οι οθόνες και τα ηλεκτρονικά σκόπευτρα κατασκευάζονται με εξαιρετικά μεγάλη ακρίβεια. Τουλάχιστον το 99,99% των pixel είναι αποτελεσματικά και μόνο έως το 0,01% των pixel λείπουν ή είναι ελαττωματικά. Συνεπώς, παρόλο που αυτές οι οθόνες ενδέχεται να περιλαμβάνουν pixel τα οποία είναι πάντα αναμμένα (λευκό, κόκκινο, μπλε ή πράσινο) ή πάντα σβησμένα (μαύρο), αυτό δεν αποτελεί δυσλειτουργία και δεν έχει καμία επίδραση στις εικόνες που έχουν εγγραφεί με τη συσκευή.
- Οι φωτογραφίες στην οθόνη μπορεί να μην διακρίνονται εύκολα κάτω από έντονο φως.
- Η οθόνη ανάβει μέσω οπίσθιου φωτισμού LED. Εάν ο φωτισμός της οθόνης είναι χαμηλός ή η οθόνη αρχίζει να τρεμοπαίζει, επικοινωνήστε με τον εξουσιοδοτημένο αντιπρόσωπο σέρβις της Nikon.

## **Η μπαταρία**

Διαβάστε και ακολουθήστε τις προειδοποιήσεις της ενότητας «Για την ασφάλειά σας» (☞viii-x) πριν από τη χρήση.

- Ελέγξτε το επίπεδο φορτίου της μπαταρίας πριν να χρησιμοποιήσετε τη φωτογραφική μηχανή και αντικαταστήστε ή φορτίστε την μπαταρία, εάν είναι απαραίτητο. Μην συνεχίζετε να φορτίζετε την μπαταρία όταν είναι πλήρως φορτισμένη για να μη μειωθεί η απόδοσή της. Όταν είναι δυνατό, για τη λήψη φωτογραφιών σε σημαντικές περιστάσεις, συνιστάται να έχετε επίσης μια πλήρως φορτισμένη ανταλλακτική μπαταρία.
- Μη χρησιμοποιείτε την μπαταρία σε θερμοκρασίες περιβάλλοντος κάτω των 0 °C ή άνω των 40 °C.
- Φορτίστε την μπαταρία σε εσωτερικό χώρο σε θερμοκρασία περιβάλλοντος μεταξύ 5 °C και 35 °C πριν από τη χρήση.
- Κατά τη φόρτιση της μπαταρίας που είναι τοποθετημένη στη φωτογραφική μηχανή COOLPIX S5200 με το μετασχηματιστή φόρτισης μπαταρίας EH-70P ή μέσω υπολογιστή, δεν είναι δυνατή η φόρτιση της μπαταρίας σε θερμοκρασίες κάτω από 0 °C ή πάνω από 45 °C.

- Σημειώστε ότι η μπαταρία μπορεί να ζεσταθεί κατά τη χρήση. Πριν από τη φόρτιση, περιμένετε μέχρι να κρυώσει η μπαταρία. Η μη τήρηση αυτών των μέτρων προφύλαξης μπορεί να οδηγήσει σε βλάβη της μπαταρίας, μείωση της απόδοσής της ή μη κανονική φόρτιση.
- Τις κρύες ημέρες, η χωρητικότητα της μπαταρίας συνήθως μειώνεται. Αν χρησιμοποιήσετε μια εξαντλημένη μπαταρία σε χαμηλή θερμοκρασία, η φωτογραφική μηχανή δεν θα ενεργοποιηθεί. Βεβαιωθείτε ότι η μπαταρία είναι πλήρως φορτισμένη πριν βγείτε έξω για να τραβήξετε φωτογραφίες με κρύο καιρό. Φυλάξτε τις εφεδρικές μπαταρίες σε ζεστό μέρος και χρησιμοποιείτε τις, εάν είναι απαραίτητο. Όταν θερμανθεί, μια παγωμένη μπαταρία μπορεί να ανακτήσει μέρος του φορτίου της.
- Η σκόνη στους πόλους της μπαταρίας μπορεί να εμποδίσει τη λειτουργία της φωτογραφικής μηχανής. Εάν οι πόλοι της μπαταρίας δεν είναι καθαροί, σκουπίστε τους με ένα καθαρό, στεγνό πανί πριν από τη χρήση.
- Εάν η μπαταρία δεν πρόκειται να χρησιμοποιηθεί για αρκετό διάστημα, τοποθετήστε την στη φωτογραφική μηχανή και αποφορτίστε την τελείως πριν την αφαιρέσετε για αποθήκευση. Η μπαταρία θα πρέπει να αποθηκεύεται σε δροσερό μέρος με θερμοκρασία περιβάλλοντος μεταξύ 15 °C και 25 °C. Μην αποθηκεύετε την μπαταρία σε πολύ θερμά ή εξαιρετικά κρύα μέρη.
- Αφαιρέτε πάντοτε την μπαταρία από τη φωτογραφική μηχανή ή από τον προαιρετικό φορτιστή μπαταρίας, όταν δεν την χρησιμοποιείτε. Όταν είναι τοποθετημένη, από την μπαταρία αντλούνται μικρές ποσότητες ρεύματος ακόμα και όταν δεν χρησιμοποιείται. Αυτό μπορεί να προκαλέσει υπερβολική απόφορτιση της μπαταρίας και πλήρη απώλεια της λειτουργίας. Η ενεργοποίηση ή η απενεργοποίηση της φωτογραφικής μηχανής, όταν η μπαταρία έχει αποφορτιστεί, μπορεί να οδηγήσει σε μείωση της διάρκειας ζωής μπαταρίας.
- Επαναφορτίζετε την μπαταρία τουλάχιστον μία φορά κάθε έξι μήνες και αποφορτίζετε την πριν από την αποθήκευσή της.
- Αφού αφαιρέσετε την μπαταρία από τη φωτογραφική μηχανή ή από τον προαιρετικό φορτιστή μπαταρίας, τοποθετήστε την μπαταρία στη θήκη της μπαταρίας που παρέχεται και αποθηκεύστε την σε ένα δροσερό μέρος.
- Εάν παρατηρηθεί μείωση του χρόνου που διατηρεί το φορτίο της μια πλήρως φορτισμένη μπαταρία, εφόσον χρησιμοποιείται σε θερμοκρασία δωματίου, τότε σημαίνει ότι η μπαταρία πρέπει να αντικατασταθεί. Αγοράστε μια νέα μπαταρία EN-EL19.
- Αντικαταστήστε την μπαταρία, όταν δεν μπορεί πλέον να κρατήσει φορτίο. Οι χρησιμοποιημένες μπαταρίες είναι πολύτιμοι πόροι. Ανακυκλώνετε τις χρησιμοποιημένες μπαταρίες σύμφωνα με τους τοπικούς κανονισμούς.

## Μετασχηματιστής φόρτισης μπαταρίας

Διαβάστε και ακολουθήστε τις προειδοποιήσεις της ενότητας «Για την ασφάλειά σας» (📖viii-x) πριν από τη χρήση.

- Ο μετασχηματιστής φόρτισης μπαταρίας EH-70P προορίζεται για χρήση μόνο με συμβατές συσκευές. Δεν πρέπει να χρησιμοποιείται με άλλη μάρκα ή μοντέλο της συσκευής.
- Ο μετασχηματιστής EH-70P είναι συμβατός με πρίζες ρεύματος AC 100-240 V, 50/60 Hz. Κατά τη χρήση σε άλλες χώρες, χρησιμοποιήστε προσαρμογέα βύσματος (διατίθεται στο εμπόριο), εάν χρειάζεται. Για περισσότερες πληροφορίες σχετικά με τους προσαρμογείς βύσματος, συμβουλευτείτε το ταξιδιωτικό πρακτορείο σας.



- Σε καμία περίπτωση μην χρησιμοποιείτε άλλο τύπο ή μοντέλο μετασχηματιστή ρεύματος εκτός από το μετασχηματιστή φόρτισης μπαταρίας EH-70P ή USB. Η μη τήρηση αυτού του μέτρου προφύλαξης ενέχει κίνδυνο υπερθέρμανσης ή βλάβης της φωτογραφικής μηχανής.

## Κάρτες μνήμης

- Χρησιμοποιείτε μόνο κάρτες μνήμης Secure Digital. Ανατρέξτε στην ενότητα «Εγκεκριμένες κάρτες μνήμης» (🔗22) για τις συνιστώμενες κάρτες μνήμης.
- Τηρείτε τις προφυλάξεις που περιγράφονται στην τεκμηρίωση που συνοδεύει την κάρτα μνήμης.
- Μην τοποθετείτε ετικέτες ή αυτοκόλλητα στην κάρτα μνήμης.
- Μην φορμάρετε την κάρτα μνήμης χρησιμοποιώντας έναν υπολογιστή.
- Την πρώτη φορά που θα τοποθετήσετε σε αυτήν τη φωτογραφική μηχανή μια κάρτα μνήμης που έχει χρησιμοποιηθεί σε άλλη συσκευή, πρέπει να την φορμάρετε με αυτήν τη φωτογραφική μηχανή. Σας συνιστούμε να φορμάρετε τις νέες κάρτες μνήμης με αυτήν τη φωτογραφική μηχανή πριν από την πρώτη χρήση με αυτήν τη φωτογραφική μηχανή.
- Σημειώστε ότι με το **φορμάρισμα μιας κάρτας μνήμης διαγράφονται μόνιμα όλες οι φωτογραφίες καθώς και άλλα δεδομένα που είναι αποθηκευμένα στην κάρτα μνήμης**. Εάν στην κάρτα μνήμης έχετε αποθηκεύσει δεδομένα που θέλετε να διατηρήσετε, αντιγράψτε τα σε έναν υπολογιστή πριν από το φορμάρισμα.
- Εάν εμφανιστεί το μήνυμα **Η κάρτα δεν έχει φορμαριστεί. Φορμάρισμα κάρτας**, όταν η φωτογραφική μηχανή είναι ενεργοποιημένη, πρέπει να φορμάρετε την κάρτα μνήμης. Αν υπάρχουν δεδομένα στην κάρτα μνήμης που δεν θέλετε να διαγράψετε, επιλέξτε **Όχι** και πατήστε το κουμπί **OK**. Αντιγράψτε αυτά τα δεδομένα σε έναν υπολογιστή πριν από το φορμάρισμα. Για να φορμάρετε την κάρτα μνήμης, επιλέξτε **Ναι**.
- Τηρείτε τις ακόλουθες προφυλάξεις κατά το φορμάρισμα της κάρτας μνήμης, την αποθήκευση και τη διαγραφή φωτογραφιών καθώς και την αντιγραφή φωτογραφιών σε έναν υπολογιστή, διαφορετικά ενδέχεται να καταστραφούν τα δεδομένα ή και η ίδια η κάρτα μνήμης.
  - Μην ανοίγετε το κάλυμμα του διμερισματος μπαταρίας/της υποδοχής κάρτας μνήμης και μην αφαιρείται την κάρτα μνήμης ή την μπαταρία.
  - Μην απενεργοποιείτε τη φωτογραφική μηχανή.
  - Μην αποσυνδέετε το μετασχηματιστή ρεύματος.

# Καθαρισμός και αποθήκευση

## Καθαρισμός

Μη χρησιμοποιείτε οινόπνευμα, διαλυτικό ή άλλα πτητικά χημικά.

Φακός	Μην αγγίζετε τα γυάλινα μέρη με τα δάχτυλά σας. Απομακρύνετε τη σκόνη ή τα χνούδια με φυσητήρι (μια μικρή συσκευή με ελαστικό βολβό στο ένα άκρο της, ο οποίος όταν μαλάζεται παράγει ρεύμα αέρα που εξέρχεται από το άλλο άκρο). Για να απομακρύνετε δακτυλικά αποτυπώματα ή άλλους λεκέδες που δεν απομακρύνονται με ένα φυσητήρι, σκουπίστε το φακό με ένα μαλακό πανί, με κυκλικές κινήσεις ξεκινώντας από το κέντρο του φακού και προχωρώντας προς τις άκρες. Εάν ο φακός δεν καθαρίσει, σκουπίστε τον με πανί που έχετε υγράνει ελαφρώς με καθαριστικό για φακούς.
Οθόνη	Απομακρύνετε τη σκόνη ή τα χνούδια με ένα φυσητήρι. Για να απομακρύνετε δακτυλικά αποτυπώματα και άλλους λεκέδες, καθαρίστε την οθόνη με ένα μαλακό, στεγνό πανί, χωρίς να ασκήσετε υπερβολική πίεση.
Σώμα	Απομακρύνετε με ένα φυσητήρι τη σκόνη, τις ακαθαρσίες ή την άμμο και στη συνέχεια σκουπίστε το απαλά με ένα μαλακό και στεγνό ύφασμα. Μετά τη χρήση της φωτογραφικής μηχανής στην παραλία ή σε άλλο περιβάλλον με άμμο ή σκόνη, σκουπίστε την άμμο, το αλάτι ή τη σκόνη που μπορεί να έχει παραμείνει με ένα πανί ελαφρώς εμποτισμένο με καθαρό νερό και στεγνώστε τη φωτογραφική μηχανή σχολαστικά. <b>Λάβετε υπόψη ότι αν εισχωρήσουν ξένα αντικείμενα στο εσωτερικό της φωτογραφικής μηχανής, μπορεί να προκληθεί βλάβη που δεν καλύπτεται από την εγγύηση.</b>

## Αποθήκευση

Απεργολογείτε τη φωτογραφική μηχανή όταν δεν τη χρησιμοποιείτε. Βεβαιωθείτε ότι η λάμπα ενεργοποίησης της φωτογραφικής μηχανής είναι σβηστή προτού αποθηκεύσετε τη συσκευή. Εάν η φωτογραφική μηχανή δεν πρόκειται να χρησιμοποιηθεί για μεγάλο χρονικό διάστημα, αφαιρέστε την μπαταρία. Μην αποθηκεύετε τη φωτογραφική μηχανή με μπάλες ναφθαλίνης ή καμφοράς ή σε μέρη που:

- Βρίσκονται δίπλα σε εξοπλισμό που παράγει ισχυρά ηλεκτρομαγνητικά πεδία, όπως τηλεοράσεις ή ραδιόφωνα
- Εκτίθενται σε θερμοκρασίες κάτω των  $-10^{\circ}\text{C}$  ή άνω των  $50^{\circ}\text{C}$
- Δεν εξεαρίζονται καλά ή εμφανίζουν υγρασία άνω του 60%



Για να αποφύγετε την εμφάνιση μούχλας, βγάξτε τη φωτογραφική μηχανή από το χώρο αποθήκευσης τουλάχιστον μία φορά το μήνα. Ενεργοποιήστε τη φωτογραφική μηχανή και απελευθερώστε το κλείστρο μερικές φορές πριν την αποθηκεύσετε ξανά.









Για τη φύλαξη της μπαταρίας, τηρείτε τις προφυλάξεις της παραγράφου «Η μπαταρία» (🔋:3) της ενότητας «Μεγιστοποίηση της διάρκειας ζωής και της απόδοσης της φωτογραφικής μηχανής» (🔋:2).





# Αντιμετώπιση προβλημάτων

Εάν η φωτογραφική μηχανή δεν λειτουργεί όπως αναμένεται, ελέγξτε τη λίστα με τα συνηθισμένα προβλήματα που ακολουθεί πριν να επικοινωνήσετε με το κατάστημα λιανικής ή τον εξουσιοδοτημένο αντιπρόσωπο σέρβις της Nikon.







## Προβλήματα τροφοδοσίας, οθόνης, ρυθμίσεων









Πρόβλημα	Αιτία/Λύση	
Η φωτογραφική μηχανή είναι ενεργοποιημένη αλλά δεν ανταποκρίνεται.	<p>Περιμένετε έως ότου ολοκληρωθεί η εγγραφή. Εάν το πρόβλημα επιμένει, απενεργοποιήστε τη φωτογραφική μηχανή. Εάν η φωτογραφική μηχανή δεν απενεργοποιείται, αφαιρέστε και τοποθετήστε ξανά την μπαταρία ή τις μπαταρίες ή, εάν χρησιμοποιείτε μετασχηματιστή ρεύματος, αποσυνδέστε και επανασυνδέστε τον μετασχηματιστή ρεύματος. Σημειώστε ότι ενώ τα δεδομένα που εγγράφονται εκείνη τη στιγμή θα χαθούν, τα δεδομένα που έχετε ήδη εγγράψει δεν θα επηρεαστούν αν αφαιρέσετε ή αποσυνδέσετε την πηγή τροφοδοσίας.</p>	25,  113
Δεν είναι δυνατή η φόρτιση της μπαταρίας που είναι τοποθετημένη στη φωτογραφική μηχανή.	<ul style="list-style-type: none"><li>• Ελέγξτε όλες τις συνδέσεις.</li><li>• Η ρύθμιση <b>Απενεργοποίηση</b> έχει επιλεγεί για το στοιχείο <b>Φόρτ. από υπολογ.</b> στο μενού ρυθμίσεων.</li><li>• Όταν η φόρτιση γίνεται με σύνδεση της φωτογραφικής μηχανής σε έναν υπολογιστή, η φόρτιση της μπαταρίας σταματάει αν απενεργοποιηθεί η φωτογραφική μηχανή.</li><li>• Όταν η φόρτιση γίνεται με σύνδεση της φωτογραφικής μηχανής σε έναν υπολογιστή, η φόρτιση της μπαταρίας σταματάει όταν ο υπολογιστής τίθεται σε κατάσταση αναμονής (αναστολής λειτουργίας) και η φωτογραφική μηχανή μπορεί να απενεργοποιηθεί.</li><li>• Ανάλογα με τις προδιαγραφές, τις ρυθμίσεις και την κατάσταση του υπολογιστή, ενδέχεται να μην είναι δυνατή η φόρτιση της μπαταρίας που είναι τοποθετημένη στη φωτογραφική μηχανή μέσω σύνδεσης με υπολογιστή.</li></ul>	16 105,  100 105 105 –
Δεν είναι δυνατή η ενεργοποίηση της φωτογραφικής μηχανής.	Η μπαταρία έχει αποφορτιστεί.	24









Πρόβλημα	Αιτία/Λύση	
<p>Η μηχανή απενεργοποιείται χωρίς προειδοποίηση.</p>	<ul style="list-style-type: none"> <li>• Η μπαταρία έχει αποφορτιστεί.</li> <li>• Η φωτογραφική μηχανή απενεργοποιείται αυτόματα για εξοικονόμηση ενέργειας, εάν δεν εκτελεστεί καμία ενέργεια για μεγάλο χρονικό διάστημα.</li> <li>• Η φωτογραφική μηχανή ή η μπαταρία έχουν κρυώσει πάρα πολύ και δεν λειτουργούν κανονικά.</li> <li>• Η φωτογραφική μηχανή απενεργοποιείται εάν συνδέσετε το μετασχηματιστή φόρτισης μπαταρίας ενώ η φωτογραφική μηχανή είναι ενεργοποιημένη.</li> <li>• Η φωτογραφική μηχανή απενεργοποιείται εάν αποσυνδεθεί το καλώδιο USB που τη συνδέει στον υπολογιστή ή τον εκτυπωτή. Επανασυνδέστε το καλώδιο USB.</li> <li>• Η εσωτερική θερμοκρασία της φωτογραφικής μηχανής έχει αυξηθεί. Αφήστε τη φωτογραφική μηχανή απενεργοποιημένη μέχρι το εσωτερικό της φωτογραφικής μηχανής να κρυώσει και, στη συνέχεια, δοκιμάστε να την ενεργοποιήσετε ξανά.</li> </ul>	<p>24 104</p> <p> 3</p> <p>16</p> <p>86, 91,  30</p> <p>–</p>
<p>Η οθόνη είναι κενή.</p>	<ul style="list-style-type: none"> <li>• Η φωτογραφική μηχανή είναι απενεργοποιημένη.</li> <li>• Λειτουργία αναμονής για εξοικονόμηση ενέργειας: πατήστε το διακόπτη τροφοδοσίας, το κουμπί λήψης, το κουμπί , το κουμπί  ή το κουμπί  (εγγραφής video).</li> <li>• Όταν η λάμπα φλας αναβοσβήνει, περιμένετε μέχρι να φορτίσει το φλας.</li> <li>• Η φωτογραφική μηχανή και ο υπολογιστής συνδέονται μέσω καλωδίου USB.</li> <li>• Η φωτογραφική μηχανή και η τηλεόραση συνδέονται μεταξύ τους με ένα καλώδιο audio video ή ένα καλώδιο HDMI.</li> </ul>	<p>25 2, 25</p> <p>57</p> <p>86, 91</p> <p>86,  26</p>
<p>Οι ενδείξεις στην οθόνη είναι δυσανάγνωστες.</p>	<ul style="list-style-type: none"> <li>• Ρυθμίστε τη φωτεινότητα οθόνης.</li> <li>• Η οθόνη δεν είναι καθαρή. Καθαρίστε την οθόνη.</li> </ul>	<p>104,  86</p> <p> 6</p>

Πρόβλημα	Αιτία/Λύση	
<p>H ημερομηνία και η ώρα εγγραφής δεν είναι σωστές.</p>	<ul style="list-style-type: none"> <li>• Εάν δεν έχει ρυθμιστεί το ρολόι της φωτογραφικής μηχανής, αναβοσβήνει η ένδειξη «μη ρυθμισμένης ημερομηνίας» κατά τη λήψη φωτογραφιών και την εγγραφή video. Οι φωτογραφίες και τα video που αποθηκεύτηκαν πριν από τη ρύθμιση του ρολογιού έχουν τη χρονική σήμανση «00/00/0000 00:00» ή «01/01/2013 00:00» αντίστοιχα. Ρυθμίστε τη σωστή ώρα και ημερομηνία από την επιλογή <b>Χρον. ζώνη και ημ/νία</b> του μενού ρυθμίσεων.</li> <li>• Το ρολόι της φωτογραφικής μηχανής δεν είναι τόσο ακριβές όσο τα κανονικά ρολόγια ή ρολόγια χειρός. Συγκρίνετε τακτικά την ώρα του ρολογιού της φωτογραφικής μηχανής με την ώρα ενός ακριβέστερου ρολογιού και ρυθμίστε ξανά το ρολόι, εάν χρειάζεται.</li> </ul>	<p>20, 104,  83</p>
<p>Δεν εμφανίζονται ενδείξεις στην οθόνη.</p>	<p>H ρύθμιση <b>Απόκρ. πληροφ.</b> έχει επιλεγεί για τις <b>Πληρ. φωτογρ.</b> στις <b>Ρυθμίσεις οθόνης</b> του μενού ρυθμίσεων.</p>	<p>104, 86</p>
<p>H ρύθμιση <b>Εκτύπωση ημερ/νίας</b> δεν είναι διαθέσιμη.</p>	<p>H <b>Χρον. ζώνη και ημ/νία</b> δεν έχει οριστεί στο μενού ρυθμίσεων.</p>	<p>20, 104,  83</p>
<p>H ημερομηνία δεν εκτυπώνεται στις φωτογραφίες, ακόμη και όταν είναι ενεργοποιημένη η ρύθμιση <b>Εκτύπωση ημερ/νίας</b>.</p>	<ul style="list-style-type: none"> <li>• H τρέχουσα λειτουργία λήψης είναι από αυτές που δεν υποστηρίζουν τη ρύθμιση <b>Εκτύπωση ημερ/νίας</b>.</li> <li>• Δεν είναι δυνατή η εκτύπωση της ημερομηνίας στα video.</li> </ul>	<p>104, 89</p>
<p>H οθόνη για τη ρύθμιση της χρονικής ζώνης και της ημερομηνίας εμφανίζεται όταν ενεργοποιείται η φωτογραφική μηχανή. Επαναφορά ρυθμίσεων μηχανής</p>	<p>H μπαταρία του ρολογιού έχει αποφορτιστεί. Έγινε επαναφορά όλων των ρυθμίσεων στις προεπιλεγμένες τιμές τους.</p>	<p>20, 22</p>
<p>H οθόνη απενεργοποιείται και η λάμπα ενεργοποίησης αναβοσβήνει γρήγορα.</p>	<p>H θερμοκρασία της μπαταρίας είναι υψηλή. Απενεργοποιήστε τη φωτογραφική μηχανή και αφήστε τη μπαταρία να κρυώσει πριν να συνεχίσετε τη χρήση. Αφού η λάμπα αναβοσβήσει για τρία λεπτά, η φωτογραφική μηχανή θα απενεργοποιηθεί αυτόματα. Επίσης, η φωτογραφική μηχανή θα απενεργοποιηθεί εάν πατήσετε το διακόπτη τροφοδοσίας.</p>	<p>25</p>
<p>H θερμοκρασία της φωτογραφικής μηχανής έχει αυξηθεί υπερβολικά.</p>	<p>H θερμοκρασία της φωτογραφικής μηχανής ενδέχεται να αυξηθεί σημαντικά κατά τη χρήση για εγγραφή video ή αποστολή φωτογραφιών μέσω μιας κάρτας Eye-Fi για μεγάλο χρονικό διάστημα ή κατά τη χρήση της φωτογραφικής μηχανής σε μέρη με υψηλή θερμοκρασία. Δεν πρόκειται για δυσλειτουργία.</p>	<p>–</p>

## Προβλήματα λήψης

Πρόβλημα	Αιτία/Λύση	
Δεν είναι δυνατή η μετάβαση στη λειτουργία λήψης.	<ul style="list-style-type: none"> <li>Αποσυνδέστε το καλώδιο HDMI ή το καλώδιο USB.</li> <li>Δεν είναι δυνατή η μετάβαση της φωτογραφικής μηχανής στη λειτουργία λήψης ενώ αυτή είναι συνδεδεμένη σε πρίζα ρεύματος μέσω του μετασχηματιστή φόρτισης μπαταρίας.</li> </ul>	86, 91,  26,  30 17
Δεν γίνεται λήψη κάποιας φωτογραφίας όταν πατιέται το κουμπί λήψης.	<ul style="list-style-type: none"> <li>Όταν η φωτογραφική μηχανή βρίσκεται στη λειτουργία αναπαραγωγής, πατήστε το κουμπί , το κουμπί λήψης ή το κουμπί  (εγγραφής video).</li> <li>Όταν εμφανίζονται τα μενού, πατήστε το κουμπί <b>MENU</b>.</li> <li>Η μπαταρία έχει αποφορτιστεί.</li> <li>Όταν η λάμπα φλας αναβοσβήνει, το φλας φορτίζει.</li> </ul>	2, 32  6 24 57
Δεν είναι δυνατή η λήψη φωτογραφιών 3D.	Σε ορισμένες συνθήκες λήψης, όπως όταν το θέμα κινείται, είναι σκοτεινό ή υπάρχει χαμηλή αντίθεση, ενδέχεται να μην γίνει λήψη της δεύτερης φωτογραφίας ή η φωτογραφία 3D ενδέχεται να μην αποθηκευτεί.	–
Η φωτογραφική μηχανή δεν μπορεί να εστιάσει.	<ul style="list-style-type: none"> <li>Το θέμα βρίσκεται πολύ κοντά. Δοκιμάστε να φωτογραφίσετε χρησιμοποιώντας τη λειτουργία macro ή τη λειτουργία σκηνής <b>Αυτόμ. επιλ. σκηνής</b> ή <b>Κοντινή λήψη</b>.</li> <li>Η αυτόματη εστίαση δεν λειτουργεί σωστά με το συγκεκριμένο θέμα.</li> <li>Στο μενού ρυθμίσεων, στη ρύθμιση <b>Υποβοήθηση AF</b>, επιλέξτε <b>Αυτόματα</b>.</li> <li>Απενεργοποιήστε και ενεργοποιήστε ξανά τη φωτογραφική μηχανή.</li> </ul>	41, 44, 62  76 104,  92 25







Πρόβλημα	Αιτία/Λύση	
Οι φωτογραφίες είναι θαμπές.	<ul style="list-style-type: none"> <li>Χρησιμοποιήστε φλας.</li> <li>Αυξήστε την τιμή ευαισθησίας ISO.</li> <li>Ενεργοποιήστε τη λειτουργία απόσβεσης κραδασμών ή ανίχνευσης κίνησης.</li> <li>Χρησιμοποιήστε το <b>BSS</b> (Επιλογάς καλύτερης λήψης).</li> <li>Χρησιμοποιήστε ένα τρίποδο για να σταθεροποιήσετε τη φωτογραφική μηχανή κατά τη λήψη (η ταυτόχρονη χρήση του χρονομέτρη αυτοφωτογράφισης επιφέρει καλύτερα αποτελέσματα).</li> </ul>	57 68 104  45, 68,  45 60
Εμφανίζονται φωτεινές κηλίδες σε φωτογραφίες που έχουν τραβηχτεί με φλας.	Το φλας αντανακλάται στα σωματίδια του αέρα. Ρυθμίστε τη λειτουργία φλας στην επιλογή  (απενεργοποίηση).	58
Το φλας δεν ανάβει.	<ul style="list-style-type: none"> <li>Η λειτουργία φλας είναι ρυθμισμένη στην επιλογή  (απενεργοποίηση).</li> <li>Έχει επιλεγεί λειτουργία σκηνής με την οποία το φλας δεν ανάβει.</li> <li>Έχει επιλεγεί το στοιχείο <b>Ενεργοποίηση</b> για τη ρύθμιση <b>Έλεγχος κλ. ματιών</b> στο μενού έξυπνου πορτραίτου.</li> <li>Έχει επιλεγεί το στοιχείο <b>Ενεργοποίηση (συνεχής)</b> ή <b>Ενεργοποίηση (BSS)</b> για τη ρύθμιση <b>Χρονοδ. χαμόγελου</b> στο μενού έξυπνου πορτραίτου.</li> <li>Έχει ενεργοποιηθεί μια άλλη λειτουργία που περιορίζει το φλας.</li> </ul>	57 65 69 67 70
Το οπτικό zoom δεν μπορεί να χρησιμοποιηθεί.	Το οπτικό zoom δεν μπορεί να χρησιμοποιηθεί κατά την εγγραφή video.	97
Το ψηφιακό zoom δεν μπορεί να χρησιμοποιηθεί.	<ul style="list-style-type: none"> <li>Το <b>Ψηφιακό zoom</b> έχει οριστεί στην επιλογή <b>Απενεργοποίηση</b> στο μενού ρυθμίσεων.</li> <li>Το ψηφιακό zoom δεν μπορεί να χρησιμοποιηθεί στις παρακάτω περιπτώσεις. <ul style="list-style-type: none"> <li>Όταν έχει επιλεγεί το στοιχείο <b>Αυτόμ. επιλ. σκηνής, Πορτραίτο, Νυκτ. πορτραίτο, Νυκτερινό τοπίο, Κόντρα φως</b> (όταν η λειτουργία <b>HDR</b> έχει οριστεί σε <b>Ενεργοποίηση</b>), <b>Εύκολη πανορ. λήψη, Πορτρ. μικρού ζώου</b> ή <b>Φωτογράφιση 3D</b> στη λειτουργία σκηνής</li> <li>Όταν έχει επιλεγεί η λειτουργία έξυπνου πορτραίτου</li> <li>Όταν η ρύθμιση <b>Συνεχής</b> στο μενού λήψης έχει οριστεί στην επιλογή <b>Πολλές λήψεις 16</b></li> <li>Όταν η <b>Λειτ. περιοχών AF</b> (51) στο μενού λήψης έχει οριστεί στην επιλογή <b>Παρακολούθ. θέματος</b></li> </ul> </li> </ul>	104,  93 40 53 68,  45 67,  51







Πρόβλημα	Αιτία/Λύση	
Η ρύθμιση <b>Λειτουργία εικόνas</b> δεν είναι διαθέσιμη.	Έχει ενεργοποιηθεί μια άλλη λειτουργία που περιορίζει τη ρύθμιση <b>Λειτουργία εικόνas</b> .	70
Δεν ακούγεται κανένας ήχος όταν απελευθερώνεται το κλείστρο.	Έχει επιλεγεί το <b>Απενεργοποίηση</b> για το στοιχείο <b>Ρυθμίσεις ήχου &gt; Ήχος κλείστρου</b> στο μενού ρυθμίσεων. Σε ορισμένες λειτουργίες και ρυθμίσεις λήψης δεν παράγεται ήχος, ακόμη κι όταν έχετε επιλέξει τη ρύθμιση <b>Ενεργοποίηση</b> .	104,  94
Ο βοηθητικός φωτισμός AF δεν ανάβει.	Έχει επιλεγεί <b>Απενεργοποίηση</b> για την επιλογή <b>Υποβοήθηση AF</b> στο μενού ρυθμίσεων. Ο βοηθητικός φωτισμός AF ενδέχεται να μην ανάψει, ανάλογα με τη θέση της περιοχής εστίασης ή την τρέχουσα λειτουργία σκηνής, ακόμη κι όταν έχει επιλεγεί η ρύθμιση <b>Αυτόματη</b> .	104,  92
Οι φωτογραφίες εμφανίζονται με κηλίδες.	Ο φακός δεν είναι καθαρός. Καθαρίστε το φακό.	 6
Τα χρώματα δεν είναι φυσικά.	Η ισορροπία λευκού ή η απόχρωση δεν έχει ρυθμιστεί σωστά.	45, 68,  42
Στην εικόνα εμφανίζονται διάσπαρτα φωτεινά pixels («θόρυβος»).	Το θέμα είναι σκοτεινό, επομένως η ταχύτητα κλείστρου είναι πολύ αργή ή η ευαισθησία ISO είναι πολύ υψηλή. Ο θόρυβος μπορεί να μειωθεί με: <ul style="list-style-type: none"> <li>• Χρήση φλας.</li> <li>• Ορισμό ρύθμισης χαμηλότερης ευαισθησίας ISO.</li> </ul>	57 68,  49
Οι φωτογραφίες είναι πολύ σκοτεινές (υποέκθεση).	<ul style="list-style-type: none"> <li>• Η λειτουργία φλας είναι ρυθμισμένη στην επιλογή  (απενεργοποίηση).</li> <li>• Υπάρχει κάποιο εμπόδιο στο παράθυρο του φλας.</li> <li>• Το θέμα είναι εκτός εύρους του φλας.</li> <li>• Ρυθμίστε την αντιστάθμιση έκθεσης.</li> <li>• Αυξήστε την ευαισθησία ISO.</li> <li>• Το θέμα φωτίζεται από πίσω. Επιλέξτε τη λειτουργία σκηνής <b>Κόντρα φως</b> ή ρυθμίστε τη λειτουργία φλας στην επιλογή  (συμπληρωματικός φωτισμός φλας).</li> </ul>	57 28 57 64 68,  49 46, 57
Οι φωτογραφίες είναι πολύ φωτεινές (υπερέκθεση).	Ρυθμίστε την αντιστάθμιση έκθεσης.	64







Πρόβλημα	Αιτία/Λύση	
<p>Μη αναμενόμενα αποτελέσματα, όταν η ρύθμιση του φλας είναι  (αυτόματη μείωση κοκκινίσματος των ματιών).</p>	<p>Κατά τη λήψη φωτογραφιών με τη ρύθμιση  (αυτόματη μείωση κοκκινίσματος των ματιών) ή με συμπληρωματικό φωτισμό φλας με αργό συγχρονισμό και μείωση του φαινομένου κοκκινίσματος των ματιών στη λειτουργία σκηνής <b>Νυκτ. πορτραίτο</b>, μπορεί να εφαρμοστεί διόρθωση φαινομένου κόκκινων ματιών μέσα στη φωτογραφική μηχανή σε περιοχές που δεν επηρεάζονται από τα κόκκινα μάτια σε σπάνιες περιπτώσεις. Χρησιμοποιήστε μια άλλη λειτουργία λήψης εκτός από το <b>Νυκτ. πορτραίτο</b> και αλλάξτε τη λειτουργία φλας σε μια άλλη ρύθμιση εκτός της  (αυτόματη μείωση κοκκινίσματος των ματιών) και δοκιμάστε ξανά να τραβήξετε φωτογραφία.</p>	42, 57
<p>Δεν απαλύνεται ο τόνος δέρματος.</p>	<ul style="list-style-type: none"> <li>• Σε ορισμένες συνθήκες λήψης, ίσως να μην εξομαλύνεται ο τόνος δέρματος στα πρόσωπα.</li> <li>• Στην περίπτωση φωτογραφιών που περιέχουν τέσσερα ή περισσότερα πρόσωπα, δοκιμάστε να χρησιμοποιήσετε το εφέ <b>Απαλότ. δέρματος</b> της λειτουργίας <b>Ιδιαίτερη επεξεργασία</b> στο μενού απεικόνισης.</li> </ul>	53 84,  21
<p>Η αποθήκευση φωτογραφιών διαρκεί αρκετή ώρα.</p>	<p>Ενδέχεται να χρειάζεται περισσότερος χρόνος για τη αποθήκευση φωτογραφιών στις εξής περιπτώσεις.</p> <ul style="list-style-type: none"> <li>• Όταν είναι ενεργοποιημένη η λειτουργία αποθρομβολοποίησης, π.χ. κατά τη λήψη σε ένα σκοτεινό περιβάλλον.</li> <li>• Όταν η λειτουργία φλας έχει οριστεί στη ρύθμιση  (αυτόματη μείωση κοκκινίσματος των ματιών).</li> <li>• Κατά τη λήψη στη λειτουργία σκηνής <b>Νυκτερινό τοπίο</b>, <b>Νυκτ. πορτραίτο</b> ή <b>Κόντρα φως</b> (όταν η λειτουργία <b>HDR</b> έχει οριστεί στη ρύθμιση <b>Ενεργοποίηση</b>).</li> <li>• Όταν εφαρμόζεται η λειτουργία απαλότητας δέρματος κατά τη λήψη.</li> <li>• Κατά τη χρήση της λειτουργίας συνεχών διαδοχικών λήψεων.</li> </ul>	– 59 42, 44, 46 41, 42, 69 68,  45
<p>Στην οθόνη ή τις φωτογραφίες εμφανίζονται έγχρωμοι κύκλοι ή φωτεινές γραμμές.</p>	<p>Κατά τη λήψη με κόντρα φως ή όταν μια πολύ ισχυρή πηγή φωτός (όπως το ηλιακό φως) περιλαμβάνεται στο κάδρο, ενδέχεται να εμφανιστούν έγχρωμοι κύκλοι ή φωτεινές γραμμές (διπλά είδωλα). Αλλάξτε τη θέση της πηγής φωτός ή καθράρετε τη φωτογραφία, έτσι ώστε η πηγή φωτός να μην εισέρχεται στο κάδρο και δοκιμάστε ξανά.</p>	–

## Προβλήματα αναπαραγωγής

Πρόβλημα	Αιτία/Λύση	
Δεν είναι δυνατή η αναπαραγωγή του αρχείου.	<ul style="list-style-type: none"> <li>Έχει γίνει αντικατάσταση ή μετονομασία του αρχείου ή του φακέλου από υπολογιστή ή φωτογραφική μηχανή άλλου τύπου.</li> <li>Η φωτογραφική μηχανή COOLPIX S5200 δεν μπορεί να αναπαραγάγει video που εγγράφηκαν με άλλο τύπο ή μοντέλο ψηφιακής φωτογραφικής μηχανής.</li> </ul>	–  101
Δεν είναι δυνατή η μεγέθυνση της φωτογραφίας.	<ul style="list-style-type: none"> <li>Το zoom απεικόνισης δεν μπορεί να χρησιμοποιηθεί σε video, μικρές φωτογραφίες ή φωτογραφίες που έχουν περικλείει σε μέγεθος 320 x 240 ή μικρότερο.</li> <li>Δεν είναι δυνατή η μεγέθυνση φωτογραφιών 3D όταν η φωτογραφική μηχανή είναι συνδεδεμένη μέσω HDMI και οι φωτογραφίες αναπαράγονται σε 3D.</li> <li>Η φωτογραφική μηχανή COOLPIX S5200 ενδεχομένως να μην μπορέσει να μεγεθύνει σε φωτογραφίες που έχουν ληφθεί με ψηφιακή φωτογραφική μηχανή άλλης μάρκας ή μοντέλου.</li> </ul>	–  49  –
Δεν είναι δυνατή η εγγραφή φωνητικών υπομνημάτων.	<ul style="list-style-type: none"> <li>Δεν είναι δυνατή η επισύναψη φωνητικών υπομνημάτων σε video.</li> <li>Δεν είναι δυνατή η επισύναψη φωνητικών υπομνημάτων σε φωτογραφίες που έχουν ληφθεί με άλλες φωτογραφικές μηχανές. Σε αυτήν τη φωτογραφική μηχανή δεν είναι δυνατή η αναπαραγωγή φωνητικών υπομνημάτων που έχουν επισυναφθεί σε φωτογραφίες με τη χρήση άλλης φωτογραφικής μηχανής.</li> </ul>	–  84,  69
Δεν είναι δυνατή η χρήση των λειτουργιών γρήγορης επεξεργασίας, D-Lighting, ιδιαίτερης επεξεργασίας μικρής φωτογραφίας ή επιλογής μέρους.	<ul style="list-style-type: none"> <li>Οι λειτουργίες επεξεργασίας που χρησιμοποιούνται για τις στατικές εικόνες δεν είναι διαθέσιμες για τα video.</li> <li>Ελέγξτε τις προϋποθέσεις που απαιτούνται για την επεξεργασία φωτογραφιών.</li> <li>Η φωτογραφική μηχανή δεν μπορεί να πραγματοποιήσει επεξεργασία φωτογραφιών που λήφθηκαν με άλλες φωτογραφικές μηχανές.</li> </ul>	–  84,  16,  17 84,  16,  17
Δεν είναι δυνατή η περιστροφή μιας φωτογραφίας.	Η φωτογραφική μηχανή COOLPIX S5200 δεν μπορεί να περιστρέψει φωτογραφίες που έχουν ληφθεί με ψηφιακή φωτογραφική μηχανή άλλης μάρκας ή μοντέλου ή που έχουν ληφθεί με <b>Φωτογράφιση 3D</b> .	–

Πρόβλημα	Αιτία/Λύση	
<p>Οι φωτογραφίες δεν εμφανίζονται στην τηλεόραση.</p>	<ul style="list-style-type: none"> <li>• Οι επιλογές <b>Λειτουργία video</b> ή <b>HDMI</b> δεν έχουν ρυθμιστεί σωστά στο μενού ρυθμίσεων <b>Ρυθμίσεις TV</b>.</li> <li>• Έχουν συνδεθεί καλώδια στην υποδοχή micro HDMI (Τύπου D) και στην επαφή USB/εξόδου audio/video ταυτόχρονα.</li> <li>• Η κάρτα μνήμης δεν περιέχει φωτογραφίες. Αντικαταστήστε την κάρτα μνήμης. Αφαιρέστε την κάρτα μνήμης για απεικόνιση φωτογραφιών από την εσωτερική μνήμη.</li> </ul>	<p>105, 99</p> <p>86, 91, 26, 30 19</p>
<p>Έγινε επαναφορά των εικονιδίων άλμπουμ στα προεπιλεγμένα τους εικονίδια, δεν είναι δυνατή η εμφάνιση φωτογραφιών που έχουν προστεθεί σε άλμπουμ στη λειτουργία αγαπημένων φωτογραφιών.</p>	<p>Δεδομένα που έχουν αποθηκευτεί στην εσωτερική μνήμη ή στην κάρτα μνήμης ίσως να μην απεικονίζονται σωστά αν αντικατασταθούν με τη χρήση υπολογιστή.</p>	<p>–</p>
<p>Οι αποθηκευμένες φωτογραφίες δεν εμφανίζονται στη λειτουργία αυτόματης ταξινόμησης.</p>	<ul style="list-style-type: none"> <li>• Η επιθυμητή φωτογραφία ταξινομήθηκε σε μια κατηγορία εκτός εκείνης που εμφανίζεται επί του παρόντος.</li> <li>• Φωτογραφίες που έχουν αποθηκευτεί με φωτογραφική μηχανή εκτός της COOLPIX S5200 και φωτογραφίες που έχουν αντιγραφεί χρησιμοποιώντας την επιλογή <b>Αντιγραφή</b> δεν μπορούν να εμφανιστούν στη λειτουργία αυτόματης ταξινόμησης.</li> <li>• Φωτογραφίες που έχουν αποθηκευτεί στην εσωτερική μνήμη ή στην κάρτα μνήμης ενδέχεται να μην απεικονίζονται σωστά αν αντικατασταθούν με τη χρήση υπολογιστή.</li> <li>• Μπορούν να προστεθούν συνολικά έως 999 φωτογραφίες και video σε κάθε κατηγορία. Εάν η επιθυμητή κατηγορία περιέχει ήδη συνολικά 999 φωτογραφίες ή video, δεν μπορούν να προστεθούν νέες φωτογραφίες ή video.</li> </ul>	<p>82, 10</p> <p>82, 10</p> <p>–</p> <p>82, 10</p>

Πρόβλημα	Αιτία/Λύση	
<p>Δεν ξεκινά το Nikon Transfer 2 όταν η φωτογραφική μηχανή συνδέεται σε έναν υπολογιστή.</p>	<ul style="list-style-type: none"> <li>• Η φωτογραφική μηχανή είναι απενεργοποιημένη.</li> <li>• Η μπαταρία έχει αποφορτιστεί.</li> <li>• Το καλώδιο USB δεν είναι σωστά συνδεδεμένο.</li> <li>• Ο υπολογιστής δεν μπορεί να αναγνωρίσει τη φωτογραφική μηχανή.</li> <li>• Επιβεβαιώστε τις απαιτήσεις συστήματος.</li> <li>• Ο υπολογιστής δεν έχει ρυθμιστεί για αυτόματη εκκίνηση του Nikon Transfer 2. Για περισσότερες πληροφορίες σχετικά με το Nikon Transfer 2, ανατρέξτε στις πληροφορίες βοήθειας που περιλαμβάνονται στο ViewNX 2.</li> </ul>	<p>25 24 86, 91 – 88 93</p>
<p>Η οθόνη εκκίνησης του PictBridge δεν εμφανίζεται όταν η φωτογραφική μηχανή είναι συνδεδεμένη σε εκτυπωτή.</p>	<p>Σε ορισμένους εκτυπωτές που είναι συμβατοί με το πρότυπο PictBridge, η οθόνη εκκίνησης PictBridge ενδέχεται να μην εμφανίζεται και ίσως να είναι αδύνατη η εκτύπωση φωτογραφιών όταν έχετε επιλέξει το στοιχείο <b>Αυτόματα</b> για την επιλογή <b>Φόρτ. από υπολογ.</b> στο μενού ρυθμίσεων. Στην επιλογή <b>Φόρτ. από υπολογ.</b> επιλέξτε <b>Απενεργοποίηση</b> και επανασυνδέστε τη φωτογραφική μηχανή με τον εκτυπωτή.</p>	<p>105,  100</p>
<p>Οι φωτογραφίες για εκτύπωση δεν εμφανίζονται.</p>	<ul style="list-style-type: none"> <li>• Η κάρτα μνήμης δεν περιέχει φωτογραφίες. Αντικαταστήστε την κάρτα μνήμης.</li> <li>• Αφαιρέστε την κάρτα μνήμης για την εκτύπωση φωτογραφιών από την εσωτερική μνήμη.</li> <li>• Δεν είναι δυνατή η εκτύπωση φωτογραφιών που λήφθηκαν με χρήση της επιλογής <b>Φωτογράφιση 3D</b>.</li> </ul>	<p>18 19 49</p>
<p>Δεν είναι δυνατή η επιλογή μεγέθους χαρτιού με τη φωτογραφική μηχανή.</p>	<p>Δεν είναι δυνατή η επιλογή του μεγέθους χαρτιού από τη φωτογραφική μηχανή στις εξής περιπτώσεις, ακόμη και κατά την εκτύπωση από εκτυπωτή συμβατό με το λογισμικό PictBridge. Χρησιμοποιήστε τον εκτυπωτή για να επιλέξετε το μέγεθος χαρτιού.</p> <ul style="list-style-type: none"> <li>• Ο εκτυπωτής δεν υποστηρίζει τα μεγέθη χαρτιού που καθορίζονται από τη φωτογραφική μηχανή.</li> <li>• Ο εκτυπωτής επιλέγει αυτόματα το μέγεθος χαρτιού.</li> </ul>	<p>86,  33,  34 –</p>

# Τεχνικά χαρακτηριστικά

Ψηφιακή φωτογραφική μηχανή Nikon COOLPIX S5200

Τύπος	Συμβαγής ψηφιακή φωτογραφική μηχανή
Αριθμός ενεργών pixel	16,0 εκατομμύρια
Αισθητήρας εικόνας	CMOS τύπου $1/2,3$ -in., συνολικά pixel περίπου 16,79 εκατομμύρια
Φακός	Φακός NIKKOR με οπτικό zoom 6x
Εστιακή απόσταση	4,6-27,6 mm (γωνία προβολής ισοδύναμη με εκείνη φακού 26-156 mm σε μορμά 35 mm [135])
Αριθμός f/	f/3,5-6,5
Δομή	5 στοιχεία σε 5 ομάδες
Μεγέθυνση ψηφιακού zoom	Έως 4x (γωνία προβολής περίπου ισοδύναμη με εκείνη φακού 624 mm σε μορμά 35mm [135])
Απόσβεση κραδασμών	Μετατόπιση φακού
Μείωση του θαμπώματος που οφείλεται στην κίνηση	Ανίχνευση κίνησης (στατικές φωτογραφίες)
Αυτόματη εστίαση (AF)	Αυτόματη εστίαση με ανίχνευση αντίθεσης
Εύρος εστίασης	<ul style="list-style-type: none"><li>[W]: Περίπου 50 cm–∞,</li><li>[T]: Περίπου 1 m–∞</li><li>Λειτουργία macro: Περίπου 5 cm–∞ (ευρυγώνια θέση)</li></ul> (Μέτρηση όλων των αποστάσεων από το κέντρο της μπροστινής επιφάνειας του φακού)
Επιλογή περιοχής εστίασης	Προτεραιότητα προσώπου, χειροκίνητη με 99 περιοχές εστίασης, κέντρο, παρακολούθηση θέματος, AF εύρεσης στόχου
Οθόνη	TFT LCD 7,5 cm (3 ιντσών), περίπου 460k-dot, με ανακλαστική επίστρωση και ρύθμιση φωτεινότητας 5 επιπέδων
Κάλυψη κάδρου (λειτουργία λήψης)	Περίπου 99% οριζόντια και 99% κατακόρυφα (σε σύγκριση με την πραγματική φωτογραφία)
Κάλυψη κάδρου (λειτουργία αναπαραγωγής)	Περίπου 99% οριζόντια και 99% κατακόρυφα (σε σύγκριση με την πραγματική φωτογραφία)

<b>Αποθήκευση</b>	
Μέσα	Εσωτερική μνήμη (περίπου 25 MB), κάρτα μνήμης SD/SDHC/SDXC
Σύστημα αρχείων	Συμβατή με τα πρότυπα DCF, Exif 2.3, DPOF και MPF
Μορφές αρχείων	Στατικές φωτογραφίες: JPEG Φωτογραφίες 3D: MPO Αρχεία ήχου (φωνητικό υπόμνημα): WAV Video: MOV (εικόνα: H.264/MPEG-4 AVC, ήχος: στερεοφωνικός ήχος AAC)
Μέγεθος εικόνας (pixel)	<ul style="list-style-type: none"> <li>• 16M (Υψηλή ποιότητα) [4608 × 3456★]</li> <li>• 16M [4608 × 3456]</li> <li>• 8M [3264 × 2448]</li> <li>• 4M [2272 × 1704]</li> <li>• 2M [1600 × 1200]</li> <li>• VGA [640 × 480]</li> <li>• 16:9 [4608 × 2592]</li> </ul>
Ευαισθησία ISO (Τυπική ευαισθησία εξόδου)	<ul style="list-style-type: none"> <li>• ISO 125-1600</li> <li>• ISO 3200 (διατίθεται κατά τη χρήση της λειτουργίας Αυτόματη λειτουργία)</li> </ul>
<b>Έκθεση</b>	
Λειτουργία μέτρησης	Matrix, κεντροβαρής (ψηφιακό zoom μικρότερο του 2x), σημειακό (ψηφιακό zoom 2x ή περισσότερο)
Έλεγχος έκθεσης	Έκθεση αυτόματου προγράμματος και αντιστάθμιση έκθεσης (-2,0 – +2,0 EV σε βήματα του 1/3 EV)
<b>Κλείστρο</b>	
Ταχύτητα	<ul style="list-style-type: none"> <li>• 1/2000-1 δευτ.</li> <li>• 1/4000 δευτ. (μέγιστη ταχύτητα κατά τη διάρκεια συνεχών διαδοχικών λήψεων με υψηλή ταχύτητα)</li> <li>• 4 δευτ. (λειτουργία σκηνής <b>Πυροτεχνήματα</b>)</li> </ul>
<b>Διάφραγμα</b>	
Εύρος	2 βήματα (f/3,5 και f/1 1,5 [W])
<b>Χρονομέτρης αυτοφωτογράφισης</b>	
	Μπορεί να επιλεγεί μεταξύ 10 δευτερολέπτων και 2 δευτερολέπτων

<b>Φλας</b>	
Εύρος (περίπου) (Ευαισθησία ISO: Αυτόματη)	[W]: 0,5–4,0 m [T]: 1,0–2,0 m
Έλεγχος φλας	Αυτόματο φλας TTL με προκαταρκτική λάμψη φλας
<b>Διασύνδεση</b>	USB υψηλής ταχύτητας
Πρωτόκολλο μεταφοράς δεδομένων	MTP, PTP
Έξοδος video	Μπορεί να επιλεγεί μεταξύ των NTSC και PAL
Έξοδος HDMI	Μπορεί να επιλεγεί μεταξύ των ρυθμίσεων Αυτόματη, 480p, 720p και 1080i
Ακροδέκτης I/O	Έξοδος audio/video (A/V), ψηφιακή είσοδος/έξοδος (USB) Υποδοχή micro HDMI (Τύπου D) (έξοδος HDMI)
Υποστηριζόμενες γλώσσες	Αραβικά, Μπενγκάλι, Κινεζικά (Απλοποιημένα και Παραδοσιακά), Τσεχικά, Δανικά, Ολλανδικά, Αγγλικά, Φινλανδικά, Γαλλικά, Γερμανικά, Ελληνικά, Χίντι, Ουγγρικά, Ινδονησιακά, Ιταλικά, Ιαπωνικά, Κορεατικά, Μαραθικά, Νορβηγικά, Περσικά, Πολωνικά, Πορτογαλικά (Ευρώπης και Βραζιλίας), Ρουμανικά, Ρωσικά, Ισπανικά, Σουηδικά, Τελουγκουικά, Ταμίλ, Ταϊλανδικά, Τούρκικα, Ουκρανικά, Βιετναμικά
Πηγές τροφοδοσίας	Μία επαναφορτιζόμενη μπαταρία ιόντων λιθίου EN-EL19 (παρέχεται) Μετασχηματιστής ρεύματος EH-62G (διατίθεται χωριστά)
Χρόνος φόρτισης	Περίπου 3 ώρες (με χρήση του μετασχηματιστή φόρτισης μπαταρίας EH-70P και όταν έχει αποφορτιστεί πλήρως)
<b>Διάρκεια ζωής μπαταρίας<sup>1</sup></b>	
Στατικές φωτογραφίες	Περίπου 160 λήψεις κατά τη χρήση της μπαταρίας EN-EL19
Video (πραγματική διάρκεια ζωής μπαταρίας για την εγγραφή) <sup>2</sup>	Περίπου 25 λεπτά κατά τη χρήση της μπαταρίας EN-EL19
Υποδοχή τριπόδου	1/4 (ISO 1222)
Διαστάσεις (Π × Υ × Β)	Περίπου 97,7 × 58,4 × 21,3 mm (χωρίς τα προεξέχοντα μέρη)
Βάρος	Περίπου 146 g (συμπεριλαμβανομένης της μπαταρίας και της κάρτας μνήμης SD)

<b>Συνθήκες λειτουργίας</b>	
Θερμοκρασία	0 °C–40 °C
Υγρασία	85% ή λιγότερο (χωρίς συμπύκνωση υδρατμών)
<b>Λειτουργία Wi-Fi (Ασύρματο LAN)</b>	
Πρότυπα	IEEE 802.11b/g/n (τυπικό πρωτόκολλο ασύρματου δικτύου LAN)
Πρωτόκολλα επικοινωνίας	IEEE 802.11b: DBPSK/DQPSK/CCK IEEE 802.11g: OFDM IEEE 802.11n: OFDM
Εμβέλεια (γραμμή οπτικής επαφής)	Περίπου 10 m
Συχνότητα λειτουργίας	2412–2462 MHz (1–11 κανάλια)
Ταχύτητα μετάδοσης δεδομένων (πραγματικές μετρηθείσες τιμές)	IEEE 802.11b: 5 Mbps IEEE 802.11g: 20 Mbps IEEE 802.11n: 20 Mbps
Ασφάλεια	WPA2
Πρωτόκολλα πρόσβασης	Infrastructure

- Εκτός εάν αναφέρεται διαφορετικά, όλες οι τιμές βασίζονται στη χρήση πλήρως φορτισμένης μπαταρίας και σε θερμοκρασία περιβάλλοντος 23 ±3 °C, όπως καθορίζεται από την CIPA (Camera and Imaging Products Association).

<sup>1</sup> Οι τιμές βασίζονται στα πρότυπα της CIPA (Camera and Imaging Products Association) για τη μέτρηση της διάρκειας ζωής των μπαταριών στις φωτογραφικές μηχανές. Η απόδοση για τις στατικές φωτογραφίες μετράται υπό τις παρακάτω δοκιμαστικές συνθήκες: **Λειτουργία εικόνας** ρυθμισμένη στην επιλογή **16m 4608×3456**, ρύθμιση zoom με κάθε λήψη και ενεργοποίηση φλας με κάθε δεύτερη λήψη. Για το χρόνο εγγραφής video θεωρείται ότι έχει επιλεγεί η ρύθμιση **1080p 1080★/30p** στις **Επιλογές video**. Οι τιμές ενδέχεται να διαφέρουν ανάλογα με τη χρήση, τα διαστήματα μεταξύ των λήψεων και τη διάρκεια προβολής των μενού και των φωτογραφιών.

<sup>2</sup> Τα μεμονωμένα αρχεία video δεν μπορούν να υπερβαίνουν τα 4 GB σε μέγεθος ή τα 29 λεπτά σε διάρκεια. Η εγγραφή ενδέχεται να διακοπεί προτού επιτευχθεί αυτό το όριο, εάν αυξηθεί η θερμοκρασία της φωτογραφικής μηχανής.



## Επαναφορτιζόμενη μπαταρία ιόντων λιθίου EN-EL19

Τύπος	Επαναφορτιζόμενη μπαταρία ιόντων λιθίου
Ονομαστική ισχύς	DC 3,7 V, 700 mAh
Θερμοκρασία λειτουργίας	0 °C–40 °C
Διαστάσεις (Π × Υ × Β)	Περίπου 31,5 × 39,5 × 6 mm (χωρίς τα προεξέχοντα μέρη)
Βάρος	Περίπου 14,5 g (χωρίς τη θήκη της μπαταρίας)

## Μετασηματιστής φόρτισης μπαταρίας EH-70P

Απορροφούμενη ισχύς	AC 100-240 V, 50/60 Hz, 0,07-0,044 A
Ονομαστική έξοδος	DC 5,0 V, 550 mA
Θερμοκρασία λειτουργίας	0 °C–40 °C
Διαστάσεις (Π × Υ × Β)	Περίπου 55 × 22 × 54 mm (χωρίς τον προσαρμογέα βύσματος)
Βάρος	Περίπου 47 g (χωρίς τον προσαρμογέα βύσματος)

### Τεχνικά χαρακτηριστικά

- Η Νίκον δεν αποδέχεται ευθύνη για τυχόν σφάλματα που μπορεί να περιέχει το παρόν εγχειρίδιο.
- Η εμφάνιση αυτού του προϊόντος και τα τεχνικά του χαρακτηριστικά υπόκεινται σε αλλαγές χωρίς ειδοποίηση.

## Ευγκεκριμένες κάρτες μνήμης

Οι παρακάτω κάρτες μνήμης Secure Digital (SD) έχουν δοκιμαστεί και εγκριθεί για χρήση με αυτήν τη φωτογραφική μηχανή.

- Για την εγγραφή video συσιτώνται κάρτες μνήμης με Speed Class SD 6 ή ταχύτερες. Κατά τη χρήση μιας κάρτας μνήμης με χαμηλότερη ταχύτητα, η εγγραφή video ενδέχεται να διακοπεί απροσδόκητα.

	Κάρτα μνήμης SD	Κάρτα μνήμης SDHC <sup>2</sup>	Κάρτα μνήμης SDXC <sup>3</sup>
SanDisk	2 GB <sup>1</sup>	4 GB, 8 GB, 16 GB, 32 GB	64 GB, 128 GB
TOSHIBA	2 GB <sup>1</sup>	4 GB, 8 GB, 16 GB, 32 GB	64 GB
Panasonic	2 GB <sup>1</sup>	4 GB, 8 GB, 16 GB, 32 GB	64 GB
Lexar	–	4 GB, 8 GB, 16 GB, 32 GB	64 GB, 128 GB

<sup>1</sup> Αν χρησιμοποιείτε την κάρτα μνήμης με συσκευή ανάγνωσης καρτών ή παρόμοια συσκευή, βεβαιωθείτε ότι η συσκευή υποστηρίζει κάρτες 2 GB.

<sup>2</sup> Συμβατή με SDHC.

Εάν χρησιμοποιείτε την κάρτα μνήμης με συσκευή ανάγνωσης καρτών ή παρόμοια συσκευή, βεβαιωθείτε ότι η συσκευή υποστηρίζει το πρότυπο SDHC.



<sup>3</sup> Συμβατή με SDXC.

Εάν χρησιμοποιείτε την κάρτα μνήμης με συσκευή ανάγνωσης καρτών ή παρόμοια συσκευή, βεβαιωθείτε ότι η συσκευή υποστηρίζει το πρότυπο SDXC.



- Επικοινωνήστε με τον κατασκευαστή για λεπτομέρειες σχετικά με τις παραπάνω κάρτες. Δεν παρέχεται εγγύηση απόδοσης της φωτογραφικής μηχανής κατά τη χρήση καρτών μνήμης άλλων κατασκευαστών.

## Υποστηριζόμενα πρότυπα

- **DCF:** Το πρότυπο Design Rule for Camera File System (Κανόνας σχεδιασμού για το σύστημα αρχείων της φωτογραφικής μηχανής) είναι ένα πρότυπο που χρησιμοποιείται ευρέως στον τομέα των ψηφιακών φωτογραφικών μηχανών, ώστε να διασφαλίζεται η συμβατότητα μεταξύ φωτογραφικών μηχανών διαφορετικών κατασκευαστών.
- **DPOF:** Το πρότυπο Digital Print Order Format (Μορφή εντολής ψηφιακής εκτύπωσης) είναι ένα βιομηχανικό πρότυπο με το οποίο είναι δυνατή η εκτύπωση φωτογραφιών από εντολές εκτύπωσης αποθηκευμένες σε κάρτες μνήμης.
- **Exif, έκδοση 2.3:** Η μορφή Exchangeable Image File Format (Exif) έκδοσης 2.3 για ψηφιακές φωτογραφικές μηχανές είναι ένα πρότυπο με το οποίο είναι δυνατή η χρήση των πληροφοριών που είναι αποθηκευμένες με τις φωτογραφίες για να επιτευχθεί η βέλτιστη αναπαραγωγή χρωμάτων, όταν η εκτύπωση εκτελείται σε εκτυπωτές συμβατούς με Exif.
- **PictBridge:** Ένα πρότυπο που αναπτύχθηκε από τους κατασκευαστές ψηφιακών φωτογραφικών μηχανών και εκτυπωτών, ώστε να είναι δυνατή η εκτύπωση φωτογραφιών απευθείας σε εκτυπωτή χωρίς σύνδεση της φωτογραφικής μηχανής σε υπολογιστή.

## Άδεια χρήσης φακέλου ευρεσιτεχνίας AVC

Το παρόν προϊόν διέπεται από την Άδεια χρήσης φακέλου ευρεσιτεχνίας AVC για προσωπική και μη εμπορική χρήση από καταναλωτή για (i) κωδικοποίηση βίντεο σε συμμόρφωση με το πρότυπο AVC («βίντεο AVC») ή/και (ii) αποκωδικοποίηση βίντεο AVC που κωδικοποιήθηκε από καταναλωτή σε προσωπική και μη εμπορική δραστηριότητα ή/και ελήφθη από μια υπηρεσία παροχής βίντεο με άδεια παροχής βίντεο AVC. Δεν εκχωρείται ούτε συνάγεται καμία άλλη άδεια για οποιαδήποτε χρήση. Μπορείτε να λάβετε πρόσθετες πληροφορίες από την εταιρεία MPEG LA, L.L.C.

Ανατρέξτε στην τοποθεσία <http://www.mpegla.com>.

## Πληροφορίες για τα εμπορικά σήματα

- Οι επωνυμίες Microsoft, Windows και Windows Vista είναι σήματα κατατεθέντα ή εμπορικά σήματα της Microsoft Corporation στις Η.Π.Α. ή/και σε άλλες χώρες.
- Οι επωνυμίες Macintosh, Mac OS και QuickTime είναι εμπορικά σήματα της Apple Inc., κατατεθέντα στις Η.Π.Α. και σε άλλες χώρες. Το λογότυπο iFrame και το σύμβολο iFrame είναι εμπορικά σήματα της Apple Inc.
- Οι επωνυμίες Adobe και Acrobat είναι σήματα κατατεθέντα της Adobe Systems Inc.
- Τα λογότυπα SDXC, SDHC και SD είναι εμπορικά σήματα της SD-3C, LLC.
- Η επωνυμία PictBridge είναι εμπορικό σήμα.
- Η επωνυμία HDMI, το λογότυπο HDMI και η επωνυμία High-Definition Multimedia Interface είναι εμπορικά σήματα ή σήματα κατατεθέντα της HDMI Licensing LLC.

## HDMI

- Η επωνυμία Wi-Fi και το λογότυπο Wi-Fi είναι εμπορικά σήματα ή σήματα κατατεθέντα της Wi-Fi Alliance.
- Οι επωνυμίες Android και Google Play είναι εμπορικά σήματα ή σήματα κατατεθέντα της Google, Inc.
- Όλες οι άλλες εμπορικές ονομασίες που αναφέρονται στο παρόν εγχειρίδιο ή στα άλλα έγγραφα που παρέχονται με το προϊόν της Nikon είναι εμπορικά σήματα ή σήματα κατατεθέντα των αντίστοιχων κατόχων τους.

## Άδεια FreeType (FreeType2)

- Τμήματα αυτού του λογισμικού είναι πνευματική ιδιοκτησία (c) του 2013 The FreeType Project («[www.freetype.org](http://www.freetype.org)»). Με την επιφύλαξη κάθε νόμιμου δικαιώματος.

## Άδεια MIT (Harfbuzz)

- Τμήματα αυτού του λογισμικού είναι πνευματική ιδιοκτησία (c) του 2013 The Harfbuzz Project («<http://www.freedesktop.org/wiki/Software/Harfbuzz>»). Με την επιφύλαξη κάθε νόμιμου δικαιώματος.

# Ευρετήριο























## Σύμβολα



















	Αυτόματη λειτουργία.....	26, 38
	Λειτουργία σκηνης.....	40
<b>S0</b>	Λειτουργία ειδικών εφέ.....	51
	Λειτουργία έξυπνου πορτραίτου....	53
	Λειτουργία αναπαραγωγής.....	32, 82
	Λειτουργία αγαπημένων φωτογραφιών.....	82,
	Λειτουργία αυτόματης ταξινόμησης .....	82,
	Λειτουργία ταξινόμησης/ημέρα .....	82,
	Μενού ρυθμίσεων.....	104
<b>T</b>	(Τηλεφωτογραφία).....	29
<b>W</b>	(Ευρυγώνια).....	29
<b>Q</b>	Zoom απεικόνισης.....	80
	Απεικόνιση εικονιδίων.....	81
	Βοήθεια.....	41
	Κουμπί λειτουργίας λήψης.....	5, 26
	Κουμπί απεικόνισης.....	5, 32
	Κουμπί (  ) εγγραφής video).....	5, 96
<b>MENU</b>	Κουμπί.....	6, 67, 84, 99, 104
	Κουμπί διαγραφής.....	34,
	Λειτουργία φλας.....	57
	Χρονομ. αυτοφωτ.....	60
	Λειτουργία macro.....	62















	Αντισάθμιση έκθεσης.....	64
<b>AE/AF-L</b>	.....	49
<b>A</b>	AF εύρεσης στόχου.....	68, 75,
<b>B</b>	BSS.....	45,
<b>C</b>	Cache πριν τη λήψη .....	68,
	Cross processing	51
<b>D</b>	D-Lighting.....	84,
	DPOF.....	
	DSCN.....	
<b>E</b>	EH-70P.....	16
	EN-EL19.....	14, 16
<b>F</b>	FSCN.....	
<b>H</b>	HDMI.....	
	HDR.....	46
<b>J</b>	JPG.....	

<b>M</b>	
MOV.....	111
MPO.....	111
<b>N</b>	
Nikon Transfer 2.....	90, 92
<b>P</b>	
Panorama Maker.....	90
PictBridge.....	87,  29,  23
<b>R</b>	
RSCN.....	111
<b>S</b>	
Slide show.....	84,  64
SSCN.....	111
<b>V</b>	
Video HS.....	99,  75,  77
ViewNX 2.....	88
<b>W</b>	
WAV.....	111
<b>Z</b>	
Zoom.....	29
Zoom απεικόνισης.....	80
<b>A</b>	
Αγαπητή φωτογραφία.....	85,  6
Ακύρωση φλας.....	58
Άλμπουμ.....	9
Αναγνωριστικό.....	111
Αναλογία συμπίεσης.....	40
Αναπαραγωγή.....	32, 100,  69







Αναπαραγωγή video.....	100
Ανασκόπ. εικόνων.....	104,  86
Ανίχνευση κίνησης.....	104,  91
Ανίχνευση προσώπου.....	73
Άνοιγμα με λήψη HS.....	99,  80
Αντιγραφή φωτογραφιών.....	84,  71
Αντίγραφο εικόνας.....	71
Αντιστάθμιση έκθεσης.....	64
Απαλό <b>SO</b> .....	51
Απαλότ. δέρματος.....	55, 69,  57
Απεικόνιση εύκολης πανοραμικής λήψης.....	47,  5
Απευθείας εκτύπωση.....	87,  29
Απόσβ. κραδασμών.....	104,  90
Αποστολή Eye-Fi.....	105,  106
Αργός συγχρονισμός.....	58
Αριθμός στάσεων που απομένουν.....	24,  41
Ασπρόμαυρο.....	68,  50
Ασπρόμαυρο αντίγρ. .....	46
Ασύρματο LAN.....	105, 107,  104
Ασφάλεια μπαταρίας.....	14
Αυγή/δύση .....	43
Αυτ. σταθερό εύρος.....	49
Αυτόμ. Απελευθέρωση.....	48
Αυτόμ. επιλ. σκηνής <b>SCN</b> .....	41
Αυτόμ. εστίαση.....	69, 99,  55,  80

Αυτόματη απενεργ. ....	25, 104,		95
Αυτόματη εστίαση			
.....	63, 69, 99,		55,  80
Αυτόματη λειτουργία.....	26, 38		
Αυτόματο φλας.....	58		
<b>B</b>			
Βασικό χρώμα.....	68,		50
Βοήθεια.....	41		
<b>Γ</b>			
Γλώσσα/Language.....	105,		98
Γρήγ. επεξεργασία.....	84,		20
Γρήγορα εφέ.....	33, 39,		18,  56
<b>Δ</b>			
Διαγραφή.....	34,		15,  70
Διακόπτης τροφοδοσίας.....	3, 24, 25		
Διαμέρισμα μπαταρίας.....	5		
Διάρκεια video.....	96,		76
Διαρκής AF.....	69, 99,		55,  80
Διαφορά ώρας.....	104,		83
<b>E</b>			
Εγγραφή video.....	96,		74
Εγγραφή video σε αργή κίνηση			
.....	99,		75,  77
Έκδοση firmware.....	105,		110
Εκτύπωση....	84,		32,  34,  60
Εκτύπωση DPOF.....		36	
Εκτύπωση ημερ/νίας.....	22, 104,		88

Εκτύπωση της ημερομηνίας και ώρας			
.....		88	
Εκτυπωτής.....	87,		29
Έλεγχ. από συσκ. HDMI.....		99	
Έλεγχος κλ. ματιών.....	69,		59
Ένδ. κλεισ. ματιών.....	105,		102
Ένδειξη εστίασης.....	9		
Ένδειξη εσωτερικής μνήμης			
.....	9, 11, 24, 32, 96		
Ένδειξη φορτίου μπαταρίας.....	24		
Ένταση ήχου.....	101,		69
Εντολή εκτύπωσης.....	84,		60
Έντονη φωτεινότητα 	.....	51	
Έντονο χρώμα.....	68,		50
Εξαιρετικά έντονο <b>VI</b> .....	.....	51	
Έξοδος HDMI 3D.....		99	
Επαναφορά όλων.....	105,		107
Επαναφορτιζόμενη μπαταρία ιόντων			
λιθίου.....	14, 16		
Επαφή USB/εξόδου audio/video			
.....	86, 91,		26,  29
Επέκταση.....		111	
Επεξεργασία video.....	101,		38
Επιλέξτε βασ. φωτ/φία			
.....	85,		13,  73
Επιλογές video.....	99,		74
Επιλογές Wi-Fi.....	105, 107,		104

Επιλογές εμφ. ακολ/θίας	85,  13,  73
Επιλογές χρώματος	68,  50
Επιλογέας καλύτερης λήψης	45,  46
Επιλογή ημερομηνίας εντολής εκτύπωσης	22,  61,  63
Επιλογή μέρους	 24
Εστίαση	30, 68,  51
Εσωτερική μνήμη	19
Ευαισθησία ISO	68,  49
Εύκολη πανορ. λήψη 	47,  2
Εφέ μηχανής-παιχνιδ. 1 	51
Εφέ μηχανής-παιχνιδ. 2 	51
<b>Z</b>	
Ζωγραφιά 	51
<b>H</b>	
Ηλιοβασίλεμα 	43
Ημερ/νία και ώρα	20, 104,  83
Ημερομηνία	20, 104,  83
Ηχείο	5
Ήχος κλείστρου	 94
Ήχος κουμπιού	 94
<b>Θ</b>	
Θερινή ώρα	21, 22,  85
<b>I</b>	
Ιδιαίτερη επεξεργασία	84,  21
Ισορροπία λευκού	68,  42

**K**

Κάλυμμα διαμερίσματος μπαταρίας/ υποδοχής κάρτας μνήμης	5, 14, 18
Κάλυμμα επαφής	3
Κάλυμμα φακού	3
Καλώδιο audio video	87,  26
Καλώδιο HDMI	 26
Καλώδιο USB	86, 91,  30
Κάρτα μνήμης	18
Κατάργ. από αγαπημ.	85,  8
Κλειδώμα εστίασης	77
Κοντινή λήψη 	44
Κόντρα φως 	46
Κουμπί λήψης	3, 30
Κυανοτυπία	68,  50

**Λ**

Λάμπα ενεργοποίησης	3, 24, 25
Λάμπα φλας	5, 57
Λάμπα φόρτισης	5, 17
Λάμπα χρονομέτρη αυτοφωτογράφισης	3, 61
Λειτ. περιοχών AF	68,  51
Λειτουργία macro	62
Λειτουργία video	 99
Λειτουργία αγαπημένων φωτογραφιών	82,  6
Λειτουργία αναπαραγωγής	32, 82



Λειτουργία αυτόματης ταξινόμησης	82,	10
Λειτουργία ειδικών εφέ	51	
Λειτουργία εικόνας	68,	40
Λειτουργία έξυπνου πορτραίτου	53	
Λειτουργία λήψης	26	
Λειτουργία σκηνής	40, 41	
Λειτουργία φλας	57, 58	
Λήψη	26, 28, 30	
Λουράκι	5	
<b>M</b>		
Μέγεθος εικόνας	68,	40
Μέγεθος χαρτιού	33,	34
Μεγέθυνση	29	
Μείωση θορύβου ανέμου	99,	81
Μείωση του φαινομένου κοκκινίσματος των ματιών	58	
Μεμονωμένη	68,	45
Μεμονωμένη AF	69, 99, 55,	80
Μενού video	99,	74
Μενού αγαπημένων φωτογραφιών	84,	7
Μενού απεικόνισης	84,	60
Μενού αυτόματης ταξινόμησης	84,	10
Μενού έξυπνου πορτραίτου	67,	57
Μενού λήψης	68,	40

Μενού ρυθμίσεων	104	
Μενού ταξινόμησης κατά ημέρα	84,	12
Μετασχηματιστής ρεύματος	25,	113
Μετασχηματιστής φόρτισης μπαταρίας	16	
Μικρή φωτογραφία	84,	23
Μικρόφωνο	3	
Μονόχρωμο υψηλ. αντίθ.	51	
Μορφή ημερομηνίας	21,	83
Μουσείο	45	
Μπαταρία	14, 16, 22	
<b>N</b>		
Νοσταλγική σέπια <b>SE</b>	51	
Νυκτ. πορτραίτο	42	
Νυκτερινό τοπίο	44	
<b>O</b>		
Οθόνη	5, 8,	6
Οθόνη υποδοχής	104,	82
Όνομα αρχείου		111
Όνομα φακέλου		111
Οπτικό zoom	29	
<b>P</b>		
Παρακολούθ. θέματος	68,	54
Παραλία	43	
Πάρτι/εσωτ. χώροι	43	
Πάτημα μέχρι τη μέση	31	

Περιοχή εστίασης.....	30
Περιστροφή εικ.....	84, 📺68
Πλήρ. φωτογρ.....	104, 📺86
Πολλές λήψεις 16.....	📺46
Πολυ-επιλογέας.....	5, 6
Ποπ <b>POP</b> .....	51
Πορτρ. μικρού ζώου 🐾.....	48
Πορτραίτο 📷.....	41
Προαιρετικά εξαρτήματα.....	📺113
Προβολή πλήρους κάδρου.....	32
Προστασία.....	84, 📺65
Προτερ. προσώπου.....	68, 📺51
Πυροτεχνήματα 🎆.....	45
<b>P</b>	
Ρυθμίσεις TV.....	105, 📺99
Ρυθμίσεις ήχου.....	104, 📺94
Ρυθμίσεις οθόνης.....	104, 📺86
<b>Σ</b>	
Σέπια.....	68, 📺50
Σμίκρυνση.....	29
Σπορ 🏃.....	42
Συμπληρ. φωτισμός φλας.....	58
Συνεχείς διαδοχικές λήψεις με υψηλή ταχύτητα.....	68, 📺45
Συνεχής.....	68, 📺45
<b>T</b>	
Ταξινόμηση/ημέρα.....	82, 📺12
Ταχύτητα κλείστρου.....	31

Τηλεόραση.....	87, 📺26
Τιμή διαφράγματος.....	31
Τοπίο 🏞️.....	42
Τρόφιμα 🍽️.....	45
Τροφοδοσία.....	24, 25
<b>Υ</b>	
Υποβοήθηση AF.....	3, 104, 📺92
Υποδοχή micro HDMI.....	3
Υποδοχή για το λουράκι της φωτογραφικής μηχανής.....	3
Υποδοχή εισόδου audio/video.....	87, 📺26
Υποδοχή κάρτας μνήμης.....	18
Υποδοχή τριπόδου.....	5, 📺19
Υπολογιστής.....	87, 91
<b>Φ</b>	
Φακός.....	3, 📺17
Φλας.....	3, 57
Φορμάρισμα.....	19, 105, 📺96
Φορμάρισμα εσωτερικής μνήμης.....	105, 📺96
Φορμάρισμα καρτών μνήμης.....	19, 105, 📺96
Φόρτ. από υπολογ.....	105, 📺100
Φορτιστής.....	16, 📺113
Φορτιστής μπαταρίας.....	17, 📺113
Φως ημέρας.....	📺42
Φωνητ. υπόμνημα.....	84, 📺69

Φωτεινότητα.....	104,		86
Φωτογράφιση 3D <b>3D</b> .....	49		
Φωτογραφίες 3D.....	49		
<b><u>X</u></b>			
Χαμηλή φωτεινότητα  .....	51		
Χειριστήριο zoom.....	3,		29
Χειροκίν. προτοποθ.....			43
Χιόνι  .....	43		
Χρονική ζώνη.....	22,		83
Χρονοδ. χαμόγελου.....	69,		58
Χρονομ. αυτοφωτ.....	60		
Χρώμα επιλογής  .....	51		
Χωρητικότητα μνήμης.....	24		
<b><u>Ψ</u></b>			
Ψηφιακό zoom.....	104,		93

Απαγορεύεται η αναπαραγωγή σε οποιαδήποτε μορφή, όλου ή μέρους του εγχειριδίου αυτού (εξαιρουμένων των περιπτώσεων σύντομης αναφοράς σε συγκριτικά άρθρα ή παρουσιάσεις) χωρίς την έγγραφη έγκριση της NIKON CORPORATION.

**NIKON CORPORATION**

© 2013 Nikon Corporation



YP3A01(1J)  
6MN1041J-01