

Nikon

DIGITALE CAMERA

COOLPIX S5300

Naslaggids



Inleiding	
Onderdelen van de camera	
De basisbeginselen van opnemen en weergeven	
Opnamefuncties	
Weergavefuncties	
Films opnemen en weergeven	
Algemene camera-instellingen	
De Wi-Fi (draadloos LAN)-functie gebruiken	
De camera aansluiten op een televisie, computer of printer	
Referentiegedeelte	
Technische opmerkingen en index	

Inleiding

Lees dit eerst

Dank u voor uw aankoop van de Nikon COOLPIX S5300 digitale camera. Voor u deze camera gebruikt, dient u de informatie in "Voor uw veiligheid" (viii-x) te lezen en u vertrouwd te maken met de informatie in deze handleiding. Als u deze handleiding heeft gelezen, dient u ze in de buurt te bewaren, zodat u de handleiding kunt raadplegen om uw nieuwe camera nog beter te leren gebruiken.





Over deze handleiding

Als u de camera onmiddellijk wilt gebruiken, zie “De basisbeginselen van opnemen en weergeven” (📖10).

Als u meer wilt weten over de onderdelen van de camera en de informatie die op de monitor wordt weergegeven, raadpleegt u “Onderdelen van de camera” (📖1).

Andere informatie

- Symbolen en conventies

Symbool	Beschrijving
	Dit symbool staat bij waarschuwingen en informatie die moeten worden gelezen voordat u de camera gaat gebruiken.
	Dit symbool staat bij opmerkingen en informatie die moeten worden gelezen voordat u de camera gaat gebruiken.
	Deze pictogrammen verwijzen naar andere pagina's met relevante informatie;  : "Referentiegedeelte",  : "Technische opmerkingen en index"

- SD-, SDHC- en SDXC-geheugenkaarten worden in deze handleiding "geheugenkaarten" genoemd.
- Met "standaardinstelling" wordt de instelling bij aankoop bedoeld.
- De namen van de menuopties die op de cameramonitor verschijnen en de namen van knoppen of meldingen die op de computermonitor verschijnen, worden vet weergegeven.
- In sommige schermvoorbeelden in deze handleiding zijn afbeeldingen weggelaten om aanduidingen op de monitor duidelijker weer te geven.
- De illustraties en monitorinhoud in deze handleiding kunnen afwijken van het eigenlijke product.

Informatie en voorzorgsmaatregelen

Permanente kennisoverdracht

Als onderdeel van Nikon's streven naar "permanente kennisoverdracht" via continue productondersteuning en -informatie is er altijd nieuwe, bijgewerkte informatie online beschikbaar op de volgende websites:

- Voor gebruikers in de VS: <http://www.nikonusa.com/>
- Voor gebruikers in Europa en Afrika: <http://www.europe-nikon.com/support/>
- Voor gebruikers in Azië, Oceanië en het Midden-Oosten: <http://www.nikon-asia.com/>

Bezoek deze sites voor de nieuwste productinformatie, tips, antwoorden op veelgestelde vragen (FAQ's) en algemeen advies over digitale beeldverwerking en fotografie. Neem voor meer informatie contact op met de dichtstbijzijnde Nikon-vertegenwoordiger. Bezoek de onderstaande website voor de contactgegevens.

<http://imaging.nikon.com/>

Gebruik uitsluitend elektronische accessoires van het merk Nikon

Nikon COOLPIX-camera's zijn ontwikkeld volgens de hoogste technologische normen en bevatten complexe elektronische circuits. Alleen elektronische accessoires van het merk Nikon (inclusief batterijladers, batterijen, lichtnetlaadadapters, lichtnetadapters en USB-kabels), die door Nikon speciaal zijn gecertificeerd voor gebruik met deze digitale camera van Nikon, zijn ontwikkeld om binnen de operationele eisen en veiligheidseisen van deze elektronische circuits te werken en zijn met het oog daarop getest en goedgekeurd.

HET GEBRUIK VAN ELEKTRONISCHE ACCESSOIRES DIE NIET DOOR NIKON ZIJN VERVAARDIGD, KAN DE CAMERA BESCHADIGEN EN DE NIKON-GARANTIE DOEN VERVALLEN.

Het gebruik van oplaadbare Li-ionbatterijen van derden die het Nikon holografische zegel niet dragen, kan de normale werking van de camera verstoren of ertoe leiden dat de batterijen oververhit raken, ontbranden, barsten of lekken.

Neem voor meer informatie over originele Nikon-accessoires contact op met een door Nikon erkende leverancier.

Holografisch zegel: Dit zegel duidt aan dat dit apparaat een origineel Nikon-product is.



Voordat u belangrijke beelden gaat maken

Voordat u beelden gaat maken van belangrijke gelegenheden (zoals een huwelijk of een reis), kunt u best enkele proefopnamen maken om te controleren of de camera goed werkt. Nikon is niet aansprakelijk voor schade of gedeerde inkomsten als gevolg van een defect aan uw camera.

Over de handleidingen

- Geen enkel onderdeel van de bij dit product geleverde handleidingen mag worden gereproduceerd, overgedragen, getranscribeerd, worden opgeslagen in een archiefsysteem of in enige vorm worden vertaald naar enige taal, met enig middel, zonder voorafgaande schriftelijke toestemming van Nikon.
- Nikon behoudt zich het recht voor zonder voorafgaande aankondiging de specificaties van de hardware en software die in deze handleidingen worden beschreven op elk gewenst moment te wijzigen.
- Nikon is niet aansprakelijk voor enige schade die voortvloeit uit het gebruik van dit product.
- Nikon heeft alles in het werk gesteld om te zorgen dat de informatie in deze handleidingen juist en volledig is en zou het op prijs stellen als u de Nikon-importeur op de hoogte brengt van eventuele onjuistheden of omissies (zie de overige documentatie voor de adresgegevens).

Mededelingen aangaande het verbod op kopiëren of reproduceren

Houd er rekening mee dat alleen al het bezit van materiaal dat digitaal is gekopieerd of gereproduceerd met behulp van een scanner, digitale camera of ander apparaat wettelijk strafbaar kan zijn.

• **Materiaal dat niet mag worden gekopieerd of gereproduceerd**

Kopieer of reproduceer geen papiergeld, munten, waardepapieren of obligaties van (plaatselijke) overheden, zelfs niet als dergelijke kopieën of reproducties zijn voorzien van een stempel "Voorbeeld" of "Specimen". Het kopiëren of reproduceren van papiergeld, munten of waardepapieren die in het buitenland in omloop zijn, is verboden. Tenzij vooraf door de overheid toestemming is verleend, is het kopiëren of reproduceren van ongebruikte, door de overheid uitgegeven postzegels of briefkaarten verboden.

Het kopiëren of reproduceren van door de overheid uitgegeven (post) zegels en gecertificeerde wettelijke documenten is verboden.

• **Waarschuwingen met betrekking tot bepaalde kopieën en reproducties**

De overheid heeft waarschuwingen uitgevaardigd met betrekking tot het kopiëren of reproduceren van waardepapieren uitgegeven door commerciële instellingen (aandelen, wissels, cheques, cadeaubonnen en dergelijke), vervoerspassen of coupons, behalve wanneer het gaat om een minimaal benodigd aantal kopieën voor zakelijk gebruik door een bedrijf. Eveneens niet toegestaan is het kopiëren of reproduceren van door de overheid uitgegeven paspoorten, door overheidsinstanties en andere instellingen afgegeven vergunningen, identiteitsbewijzen en kaartjes, zoals pasjes en maaltijdbonnen.

• **Auteursrechten**

Het kopiëren of reproduceren van auteursrechtelijk beschermde creatieve werken, zoals boeken, muziek, schilderijen, houtgravures, kaarten, tekeningen, films en foto's, wordt gereguleerd door de nationale en internationale auteurswetgeving. Gebruik dit product niet voor het maken van illegale kopieën of voor andere activiteiten die het auteursrecht schenden.

Wegwerpen van opslagmedia

Houd er rekening mee dat bij het wissen van foto's of het formatteren van opslagmedia, zoals geheugenkaarten of het interne camerageheugen, de oorspronkelijke beeldgegevens niet volledig worden verwijderd. Met behulp van in de handel verkrijgbare software is het soms mogelijk verwijderde bestanden op weggeworpen opslagmedia alsnog te herstellen, wat misbruik van persoonlijke beeldgegevens tot gevolg kan hebben. De gebruiker is zelf verantwoordelijk voor de privacybescherming met betrekking tot dergelijke gegevens.

Wis alle gegevens met behulp van speciale software, alvorens een opslagmedium weg te werpen of aan een ander over te dragen. U kunt het medium ook eerst formatteren en vervolgens geheel vullen met beelden die geen persoonlijke informatie bevatten (bijvoorbeeld beelden van de lucht). Vergeet ook niet eventuele beelden te vervangen die u voor de optie **Selecteer beeld** bij de instelling **Welkomtscherm** (☐77) heeft geselecteerd. Wees voorzichtig bij het fysiek vernietigen van opslagmedia en voorkom letsel en beschadiging van eigendommen.

Om de Wi-Fi-instellingen te verwijderen, selecteert u **Standaardw. herstellen** in het Wi-Fi-optiemenu (🔌71).

Voor uw veiligheid

Om schade aan uw Nikon-product of letsel bij uzelf of anderen te voorkomen, verzoeken wij u de volgende veiligheidsvoorschriften goed door te lezen alvorens dit product in gebruik te nemen. Bewaar deze veiligheidsinstructies op een plaats waar alle gebruikers van dit product deze kunnen lezen.

De mogelijke gevolgen van het niet in acht nemen van de in dit hoofdstuk vermelde veiligheidsvoorschriften worden aangeduid door middel van het volgende symbool:



Dit symbool staat bij waarschuwingen die moeten worden gelezen voordat dit Nikon-product in gebruik wordt genomen, zodat mogelijk letsel wordt voorkomen.

WAARSCHUWINGEN

Zet de camera bij storing uit

Indien er rook of een ongewone geur uit de camera of de lichtnetlaadadapter komt, koppel de lichtnetlaadadapter dan los en verwijder de batterij onmiddellijk. Let hierbij op dat u geen brandwonden oploopt. Als u de camera blijft gebruiken, kan dit tot letsel leiden. Nadat de batterij is verwijderd resp. de stekker uit het stopcontact is gehaald, dient het apparaat door een door Nikon erkende servicedienst te worden nagekeken.

Demonteer het apparaat niet

Het aanraken van de interne delen van de camera of lichtnetlaadadapter kan leiden tot letsel. Reparaties mogen uitsluitend door bevoegde technici worden uitgevoerd. Als de camera of de lichtnetlaadadapter door een val of ander ongeluk openbreekt, haalt u de stekker uit het stopcontact en/of verwijdert u de batterij en laat u het product nakijken door een door Nikon erkende servicedienst.

Gebruik de camera of lichtnetlaadadapter niet in de buurt van ontvlambare gassen

Gebruik elektronische apparatuur niet in de buurt van ontvlambare gassen, omdat dit kan leiden tot ontploffingen of brand.

Wees voorzichtig met de camerariem

Hang de camerariem nooit om de nek van een baby of kind.

Buiten bereik van kinderen houden

Zorg ervoor dat kleine kinderen de batterij of andere kleine onderdelen niet in hun mond kunnen stoppen.

⚠ Vermijd langdurig contact met de camera, lichtnetlaadadapter of lichtnetadapter terwijl de apparaten zijn ingeschakeld of in gebruik zijn

Delen van de apparaten worden heet. Laat u de apparaten voor langere tijd in direct contact komen met de huid, dan kan dit lichte brandwonden tot gevolg hebben.

⚠ Laat het product niet achter op plaatsen waar het blootstaat aan extreem hoge temperaturen, zoals een afgesloten auto of in direct zonlicht.

Als u deze voorzorgsmaatregel niet in acht neemt, kan dat schade of brand veroorzaken.

⚠ Ga voorzichtig om met de batterij

Bij onjuist gebruik kan de batterij gaan lekken, oververhit raken of ontploffen. Let op de volgende punten bij het gebruik van de batterij in combinatie met dit product:

- Schakel het apparaat uit voordat u de batterij verwisselt. Wanneer u de lichtnetlaadadapter/lichtnetadapter gebruikt, dient u zeker te zijn dat de stekker is uitgetrokken.
- Gebruik enkel een oplaadbare Li-ionbatterij EN-EL19 (meegeleverd). Laad de batterij op door een camera te gebruiken die het opladen van batterijen ondersteunt. Daartoe gebruikt u de lichtnetlaadadapter EH-71P (meegeleverd) en USB-kabel UC-E21 (meegeleverd). De batterijlader MH-66 (apart verkrijgbaar) kan ook worden gebruikt om de batterij zonder camera op te laden.

- Probeer de batterij niet ondersteboven of achterstevoren in de camera te plaatsen.
- U mag de batterij niet kortsluiten of uit elkaar halen, of de isolatie of het omhulsel verwijderen of openbreken.
- Stel de batterij niet bloot aan vuur of bovenmatige hitte.
- Dompel de batterij niet onder in water en zorg dat deze niet vochtig wordt.
- Plaats de batterij in een plastic zak enz. om ze te isoleren voor u ze transporteert. Vervoer of bewaar de batterij niet bij metalen voorwerpen, zoals halskettingen of haarspelden.
- Een volledig ontladen batterij kan gaan lekken. Om schade aan het product te voorkomen, dient u de batterij te verwijderen wanneer deze leeg is.
- Stop onmiddellijk met het gebruik van de batterij wanneer zich een verandering voordoet, zoals verkleuring of vervorming.
- Spoel kleding of huid die in contact is gekomen met vloeistof uit een beschadigde batterij onmiddellijk af met veel water.

⚠ Neem bij gebruik van de lichtnetlaadadapter de onderstaande voorzorgsmaatregelen in acht

- Houd de lichtnetlaadadapter droog. Als u deze voorzorgsmaatregel niet in acht neemt, kan dit leiden tot brand of een elektrische schok.
- Verwijder stof op of bij de metalen onderdelen van de stekker met een droge doek. Als u dit nalaat en het product blijft gebruiken, kan dit brand veroorzaken.
- Raak de stekker niet aan en blijf uit de buurt van de lichtnetlaadadapter tijdens onweer. Als u deze voorzorgsmaatregel niet in acht neemt, kan dit leiden tot een elektrische schok.

- Voorkom beschadigingen of veranderingen aan de USB-kabel. Trek de kabel niet met kracht los en buig deze niet. Plaats geen zware voorwerpen op de kabel en stel de kabel niet bloot aan hitte of vuur. Als de isolatie beschadigd raakt en de draden bloot komen te liggen, laat de kabel dan door een door Nikon erkende servicedienst nakijken. Als u deze voorzorgsmaatregelen niet in acht neemt, kan dit brand of een elektrische schok veroorzaken.
- Raak de stekker of de lichtnetlaadadapter niet met natte handen aan. Als u deze voorzorgsmaatregel niet in acht neemt, kan dit leiden tot een elektrische schok.
- Gebruik geen converters of adapters om van de ene spanning naar de andere spanning om te schakelen en gebruik geen DC-naar-AC omvormers. Het niet in acht nemen van deze voorzorgsmaatregel kan het product beschadigen of leiden tot oververhitting of brand.

Gebruik de geschikte stroombron (batterij, lichtnetlaadadapter, lichtnetadapter, USB-kabel)

Wanneer u een stroombron gebruikt die niet door Nikon wordt geleverd of verkocht, kan dit schade of storingen veroorzaken.

Gebruik de juiste kabels

Gebruik voor aansluitingen uitsluitend de voor dit doel meegeleverde of bij Nikon verkrijgbare kabels, zodat wordt voldaan aan de productvoorschriften.

Wees voorzichtig met de bewegende delen

Pas op dat uw vingers of andere voorwerpen niet bekneld raken tussen de objectiefbescherming of andere bewegende delen.

Als u een flitser dichtbij de ogen van een te fotograferen persoon gebruikt, kan dat tijdelijk oogletsel veroorzaken.

De flitser mag niet minder dan 1 meter van het onderwerp worden gehouden.

Wees extra voorzichtig bij het fotograferen van kleine kinderen.

Flits niet als het flitsvenster met een persoon of voorwerp in aanraking komt

Als u deze voorzorgsmaatregel niet in acht neemt, kan dat brand of brandwonden veroorzaken.

Vermijd contact met vloeibare kristallen

Als de monitor beschadigd raakt, dient u erop te letten dat u zich niet verwondt aan de glassplinters en te voorkomen dat de vloeibare kristallen in de monitor in aanraking komen met uw huid, ogen of mond.

Schakel de camera uit in een vliegtuig of ziekenhuis

Zet de camera uit als u zich in een vliegtuig bevindt en dit gaat opstijgen of landen. Gebruik draadloze netwerkfuncties niet in een vliegtuig. Volg de geldende regels in een ziekenhuis bij gebruik in een ziekenhuis. De elektromagnetische straling die door deze camera wordt geproduceerd, kan de elektronische systemen van het vliegtuig of de instrumenten in het ziekenhuis van slag brengen. Als u een Eye-Fi-kaart gebruikt, dient u deze uit de camera te halen voor u aan boord van een vliegtuig stapt of een ziekenhuis binnengaat.

Mededelingen

Mededeling voor Europese klanten

OPGELET

GEVAAR VOOR ONTPLOFFING ALS DE BATTERIJ WORDT VERVANGEN DOOR EEN VERKEERD TYPE.

DOE GEBRUIKTE BATTERIJEN VOLGENS DE INSTRUCTIES WEG.

Dit pictogram geeft aan dat elektrische en elektronische apparaten via gescheiden inzameling moet worden afgevoerd.



Het volgende is alleen van toepassing op gebruikers in Europese landen:

- Dit product moet gescheiden van het overige afval worden ingeleverd bij een daarvoor bestemd inzamelingspunt. Gooi dit product niet weg als huishoudafval.
- Gescheiden inzameling en recycling helpt bij het behoud van natuurlijke bronnen en voorkomt negatieve consequenties voor mens en milieu die kunnen ontstaan door onjuist weggooien van afval.
- Neem voor meer informatie contact op met de leverancier of de gemeentelijke reinigingsdienst.

Dit symbool op de batterij duidt aan dat de batterij afzonderlijk moet ingezameld worden.

Het volgende is alleen van toepassing op gebruikers in Europese landen:



- Alle batterijen, al dan niet voorzien van dit symbool, moeten afzonderlijk worden ingezameld op een geschikt inzamelingspunt. Gooi niet samen met het huishoudelijk afval weg.
- Neem voor meer informatie contact op met de leverancier of de gemeentelijke reinigingsdienst.

Wi-Fi (draadloos LAN-netwerk)

Dit product valt onder de exportvoorschriften van de Verenigde Staten; u dient toelating te verkrijgen van de regering van de Verenigde Staten als u dit product exporteert of herexporteert naar een land waarvoor de Verenigde Staten een embargo heeft afgekondigd. De volgende landen waren onderworpen aan een embargo: Cuba, Iran, Noord-Korea, Soedan en Syrië. Omdat deze lijst met landen kan wijzigen, dient u voor de recentste informatie contact op te nemen met het Ministerie van Handel van de Verenigde Staten.

Beperkingen voor draadloze apparaten

De draadloze zender/ontvanger in dit product voldoet aan de voorschriften voor draadloze toepassingen in het land van verkoop en is niet bedoeld voor gebruik in andere landen (producten die in de EU of EFTA werden aangeschaft, kunnen gelijk waar in de EU en EFTA worden gebruikt). Nikon is niet aansprakelijk voor gebruik in andere landen. Gebruikers die niet zeker weten wat het originele land van aankoop is, dienen contact op te nemen met hun lokaal Nikon-servicecenter of met een door Nikon geautoriseerde servicevertegenwoordiger. Deze beperking geldt alleen voor draadloos gebruik en niet voor enig ander gebruik van het product.

Conformiteitsverklaring (Europa)

Hierbij verklaart Nikon Corporation dat de COOLPIX S5300 in overeenstemming is met de essentiële eisen en de andere relevante bepalingen van richtlijn 1999/5/EG. De conformiteitsverklaring kan worden geraadpleegd op http://imaging.nikon.com/support/pdf/DoC_S5300.pdf.

Voorzorgsmaatregelen bij gebruik van radiotransmissies









- Hou er altijd rekening mee dat gegevens die via radiogolven worden verzonden of ontvangen, kunnen worden onderschept door derden. Merk op dat Nikon niet verantwoordelijk is voor gegevens- of informatielekken die tijdens de gegevensoverdracht kunnen optreden.

Persoonlijke informatie en disclaimer

- Gebruikersinformatie die op het product is geregistreerd en geconfigureerd, zoals verbindinginstellingen voor draadloos LAN en andere persoonlijke informatie, kan worden gewijzigd en verloren gaan ten gevolge van bedieningsfouten, statische elektriciteit, ongevallen, storingen, herstellingen of andere gebeurtenissen. Bewaar altijd afzonderlijke kopieën van belangrijke informatie. Nikon is niet verantwoordelijk voor directe of indirecte schade of winstderving ten gevolge van verandering of verlies van inhoud die niet toe te schrijven is aan Nikon.
- Voor u dit product weggooit of het overdraagt aan een andere eigenaar, voert u **Standaardwaarden** in het setup-menu (📖77) uit om alle in het product geregistreerde en geconfigureerde gebruikersinformatie te verwijderen, zoals verbindinginstellingen voor draadloos LAN en andere persoonlijke informatie.

Inhoudsopgave

Inleiding.....	ii	Step 2 Selecteer een opnamestand	22
Lees dit eerst.....	ii	Beschikbare opnamestanden.....	23
Over deze handleiding.....	iii	Step 3 Het beeld kaderen.....	24
Informatie en voorzorgsmaatregelen.....	v	De zoom gebruiken.....	25
Voor uw veiligheid.....	viii	Step 4 Scherpstellen en opnemen.....	26
WAARSCHUWINGEN.....	viii	De ontspannokop.....	27
Mededelingen.....	xi	Step 5 Beelden weergeven.....	28
Wi-Fi (draadloos LAN-netwerk).....	xii	Step 6 Beelden wissen.....	30
Onderdelen van de camera.....	1	Opnamefuncties.....	32
De camerabody.....	1	☰ (Autom. scènekeuze) stand.....	32
De camerariem bevestigen.....	3	Onderwerpstand (Opname voor	
Menu's gebruiken (de MENU-knop).....	4	vastgestelde onderwerpen).....	34
De monitor.....	6	Tips en opmerkingen.....	35
Opnamestand.....	6	Stand speciale effecten (effecten toepassen	
Weergavestand.....	8	tijdens opname).....	40
De basisbeginselen van opnemen en		Stand Slim portret (beelden van lachende	
weergeven.....	10	gezichten vastleggen).....	42
Vorbereiding 1 Plaats de batterij.....	10	📷 (Auto) stand.....	44
Vorbereiding 2 Laad de batterij op.....	12	Sneffecten gebruiken.....	45
Vorbereiding 3 Plaats een geheugenkaart		Functies die met de multi-selector kunnen	
.....	14	worden ingesteld.....	46
Intern geheugen en geheugenkaarten		De flitser gebruiken.....	47
.....	15	De zelfontspanner gebruiken.....	49
Vorbereiding 4 De taal, datum en tijd		Macrostand gebruiken.....	51
instellen.....	16	Helderheid aanpassen	
Step 1 Schakel de camera in.....	20	(Belichtingscompensatie).....	52
		Standaardinstellingen.....	53

Functies die kunnen worden ingesteld met de MENU -knop (opnamemenu)..... 55 Beschikbare opties in het opnamemenu 56 Functies die niet tegelijk kunnen worden gebruikt..... 58 Scherpstellen..... 61 Gezichtsherkenning gebruiken..... 61 De functie Huid verzachten gebruiken... 62 AF met doelopsporing gebruiken..... 63 Onderwerpen die niet geschikt zijn voor Autofocus..... 64 Scherpstelvergrendeling..... 65	De Wi-Fi (draadloos LAN)-functie gebruiken..... 79 Functies die uitgevoerd kunnen worden met Wi-Fi..... 79 Neem foto's..... 79 Bekijk foto's..... 79 De software installeren op het smart-toestel 80 Het smart-toestel verbinden met de camera 81
Weergavefuncties 66 Zoomweergave 66 Miniatuurweergave/Kalenderweergave 67 Functies die kunnen worden ingesteld met de MENU -knop (Weergavemenu) 68	De camera aansluiten op een televisie, computer of printer 83 Aansluitmethoden 83 Gebruik van ViewNX 2..... 85 Installeren ViewNX 2..... 85 Beelden naar een computer kopiëren..... 86 Beelden bekijken 89
Films opnemen en weergeven..... 70 Films opnemen..... 70 Functies die kunnen worden ingesteld met de MENU -knop (filmmenu) 74 Films weergeven..... 75	Referentiegedeelte.....  1 Eenvoudig panorama gebruiken (opname en weergave).....  2 Opnemen met eenvoudig panorama  2 Beelden bekijken die met Eenvoudig panorama werden vastgelegd  5 Stand Favoriete beelden  6 Beelden toevoegen aan albums.....  6 Beelden in albums weergeven  7 Beelden verwijderen uit albums.....  8
Algemene camera-instellingen..... 77 Functies die kunnen worden ingesteld met de MENU -knop (setup-menu)..... 77	

Het pictogram Favoriet album wijzigen		9
Stand Automatisch sorteren		10
Stand Sorteer op datum		11
Beelden die continu werden vastgelegd (reeks) weergeven en wissen		12
Beelden in een reeks weergeven.....		12
Beelden in een reeks wissen		13
Beelden bewerken (foto's)		14
Voor beelden worden bewerkt.....		14
Sneleffecten: Tint of stemming wijzigen		14
Snel retoucheren: Contrast en verzadiging verbeteren		16
D-Lighting: Helderheid en contrast verbeteren		16
Rode-ogencorrectie: Rode ogen corrigeren bij opname met flitser.....		17
Glamour-retouchering: Menselijke gezichten verbeteren.....		18
Kleine afbeelding: Het beeldformaat verkleinen.....		20
Uitsnede: Een uitgesneden kopie maken		21
De camera aansluiten op een televisie (beelden weergeven op een televisie)		22
De camera op een printer aansluiten (Direct Print)		24
De camera op een printer aansluiten		25
Beelden één voor één afdrukken.....		27
Meerdere beelden afdrukken.....		29
Films bewerken		32
Het opnamemenu (voor stand  (Automatisch))		34
Beeldmodus (beeldformaat en beeldkwaliteit).....		34
Witbalans (Tint aanpassen)		36
Continu-opnamen.....		39
ISO-waarde.....		42
Kleuropties.....		43
AF-velstand		44
Autofocus-stand		48
Sneleffecten		48
Het menu Slim portret		49
Huid verzachten.....		49
Glimlichtimer.....		50
Knipperdetectie.....		51
Het Weergavemenu		52
Afdrukopdracht (Een DPOF-afdrukopdracht maken)		52
Diashow.....		56
Beveiligen.....		57
Beeld draaien		59
Sprakmemo.....		60
Kopiëren (Kopiëren tussen intern geheugen en geheugenkaart).....		61
Reekswaargevopties.....		63
Kies hoofdfoto		63
Het filmmenu		64
Filmopties.....		64
Openen met HS-beelden.....		68
Autofocus-stand		68
Film VR.....		69
Windruisreductie		70

Beeldsnelheid	070
Het menu Wi-Fi-opties	071
Het setup-menu	073
Welkomstschermb	073
Tijdzone en datum	074
Monitorinstellingen	076
Datumstempel (Datum en tijd afdrukken)	078
Foto VR.....	079
Bewegingsdetectie	080
AF-hulplicht	081
Digitale zoom	081
Geluidsinstellingen	082
Automatisch uit.....	082
Geheug. formatteren/Geheugenkaart form.	083
Taal/Language	084
TV-instellingen	084
Opladen via computer.....	085
Knipperwaarsch.	086
Uploaden via Eye-Fi	087
Standaardwaarden.....	088
Firmware-versie.....	088
Foutmeldingen.....	089
Bestandsnamen.....	094
Optionele accessoires	095

Lichtnetlaadadapter	04
Geheugenkaarten	05
Reinigen en opbergen	06
Reinigen	06
Opslag	06
Problemen oplossen.....	07
Specificaties	17
Goedgekeurde geheugenkaarten	22
Index	25

Technische opmerkingen en index

.....	01
Verzorging van het product.....	02
De camera	02
De batterij	03



A series of ten horizontal dashed lines spanning the width of the page, intended for handwriting practice.

Onderdelen van de camera

De camerabody

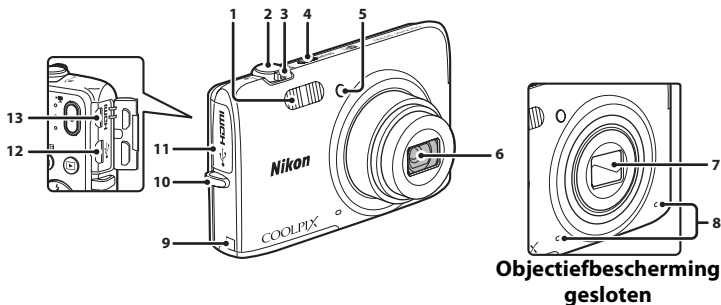

1	Flitser.....	47
2	Ontspanknop.....	26
3	Zoomknop.....	25
	W : Groothoek.....	25
	T : Tele.....	25
	☒ : Miniatuurweergave.....	67
	Q : Zoomweergave.....	66
? : Help.....	34	
4	Hoofdschakelaar/camera-aan-lampje.....	20
5	Zelfontspannerlampje.....	50
	AF-hulpverlichting.....	78

6	Objectief	
7	Objectieffbescherming.....	🔒-2
8	Microfoon (stereo).....	🎧-60
9	Afdekking van de stroomaansluiting (voor aansluiting met optionele lichtnetadapter)	
10	Oogje voor camerariem.....	3
11	Deksel aansluitingen.....	83
12	Micro-USB-aansluiting.....	83
13	HDMI micro-aansluiting (Type D).....	83

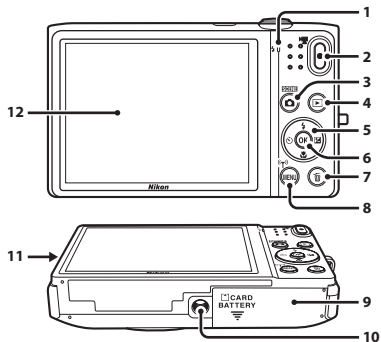

1	Laadlampje.....13 Flitserlampje47	7	(wissen)-knop.....30, 76, 61
2	filmopname)-knop.....70	8	MENU (menu)-knop..... 4, 55, 68, 74, 77, 81
3	(opnamestand)-knop..... 22, 34, 40, 42, 44	9	Deksel batterijvak/geheugenkaartsleuf 10, 14
4	(weergave)-knop.....28	10	Statiefaansluiting..... 19
5	Multi-selector..... 4	11	Luidspreker
6	(selectie toepassen)-knop.....4	12	Monitor.....6

De camerariem bevestigen

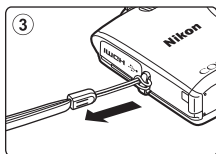
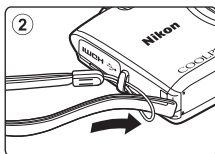
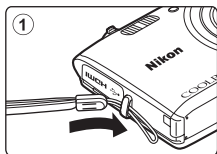

Menu's gebruiken (de MENU-knop)

Gebruik de multi-selector en de **OK**-knop om in de menu's te navigeren.

1 Druk op de MENU-knop.

- Het menu wordt weergegeven.

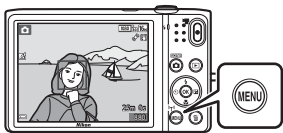

2 Druk op **◀** van de multi-selector.

- Het huidige menupictogram wordt geel weergegeven.

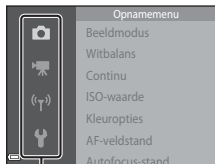

Menupictogrammen

3 Selecteer het gewenste menupictogram.

- Het menu wordt gewijzigd.

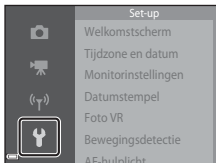

4 Druk op de **OK**-knop.

- De menuopties kunnen worden geselecteerd.

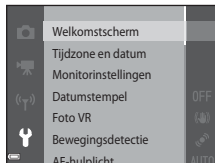

5 Selecteer een menu-optie.



7 Selecteer een instelling.



Menu-opties instellen

- Bepaalde menu-opties kunnen, afhankelijk van de huidige opnamestand of de toestand van de camera, niet worden ingesteld. Onbeschikbare opties worden grijs weergegeven en kunnen niet worden geselecteerd.
- Wanneer een menu wordt weergegeven, schakelt u naar de opnamestand door op de ontspanknop, de  (opnamestand)-knop of de  (filmopname)-knop te drukken.

6 Druk op de -knop.

- De instellingen voor de geselecteerde optie worden weergegeven.



8 Druk op de -knop.

- De geselecteerde instelling wordt toegepast.
- Als u klaar bent met het menu, drukt u op de **MENU**-knop.











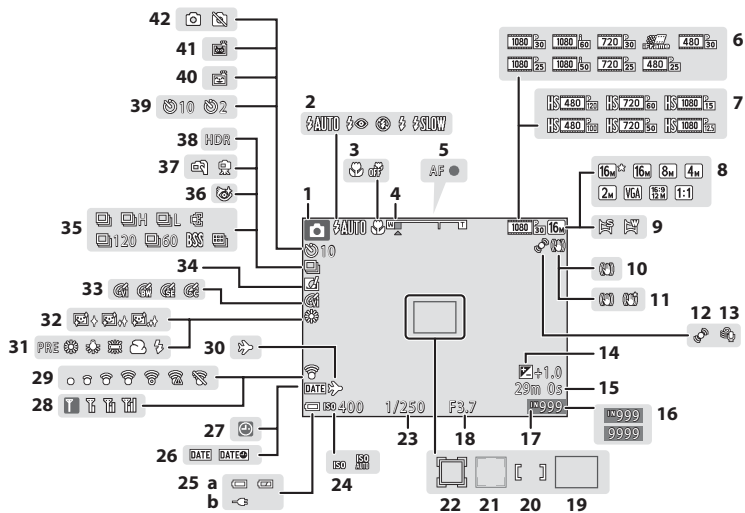

De monitor











De informatie die op de monitor wordt weergegeven tijdens opname en weergave is afhankelijk van de instellingen en de gebruikstoestand van de camera.

Standaard wordt informatie weergegeven wanneer de camera wordt ingeschakeld en wanneer u de camera bedient; de informatie verdwijnt na enkele seconden (wanneer **Foto-informatie** is ingesteld op **Automatische info** in **Monitorinstellingen** (☞77)).

Opnamestand



1	Opnamestand.....	22, 34, 40, 42, 44
2	Flitsstand.....	47
3	Macro-stand.....	51
4	Zoomaanduiding.....	25, 51
5	Scherpstelaanduiding.....	26
6	Filmopties (films met normale snelheid)	74,  64
7	Filmopties (HS-films).....	74,  65
8	Beeldmodus.....	56,  34
9	Eenvoudig panorama.....	38,  2
10	Foto VR-pictogram.....	77,  79
11	Film VR-pictogram.....	74,  69
12	Bewegingsdetectie-pictogram.....	77,  80
13	Windruisreductie.....	74,  70
14	Belichtingscorrectiewaarde.....	52
15	Resterende opnametijd voor films.....	70
16	Aantal resterende opnamen (foto's).....	20
17	Aanduiding intern geheugen.....	20
18	Diafragmawaarde.....	27
19	Scherpstelveld (AF met doelopsporing)	63,  46
20	Scherpstelveld (voor handmatig of centrum)	65,  45
21	Scherpstelveld (gezichtsherkenning, dierherkenning).....	26, 39, 42, 61,  44

22	Scherpstelveld (onderwerp volgen)	 45,  47
23	Sluittijd.....	27
24	ISO-waarde.....	56,  42
25	(a) Aanduiding batterijniveau.....	20
	(b) Aansluitaanduiding lichtnetlaadadapter	
26	Datumstempel.....	77,  78
27	Aanduiding "Datum niet ingesteld".....	16
28	Wi-Fi-communicatie-aanduiding	81,  71
29	Eye-Fi-communicatie-aanduiding	78,  87
30	Pictogram Reisbestemming.....	 74
31	Witbalansstand.....	56,  36
32	Huid verzachten.....	57,  49
33	Kleuropties.....	56,  43
34	Pictogram Sneleffecten.....	45, 56,  48
35	Continu-opnamestand.....	56,  39
36	Pictogram Knipperdetectie.....	57,  51
37	Uit de hand/statief.....	35, 36
38	Tegenlicht (HDR).....	37
39	Aanduiding zelfontspanner.....	49
40	Glimlichtimer.....	57,  50
41	Dierenp. autom. ontp.....	39
42	Foto's vastleggen (tijdens filmopname).....	73

Weergavestand

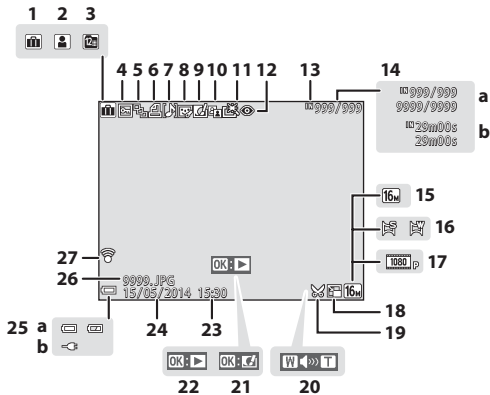

Onderdelen van de camera

1	Albumpictogram in stand Favoriete beelden	10
2	Categoriepictogram in stand Automatisch sorteren.....	10
3	Pictogram Sorteer op datum.....	11
4	Beveiligingspictogram.....	68, 57
5	Reeksweergave (wanneer Individuele foto's is geselecteerd).....	69, 63
6	Pictogram afdrukopdracht.....	68, 52
7	Spraakmemo-aanduiding.....	68, 60
8	Pictogram Glamour-retouchering	68, 18
9	Pictogram Sneleffecten.....	29, 14
10	D-Lighting-pictogram.....	68, 16
11	Pictogram Snel retoucheren.....	68, 16
12	Pictogram Rode-ogencorrectie.....	68, 17
13	Aanduiding intern geheugen (a) Nummer huidig beeld/ totaal aantal beelden (b) Filmduur	
15	Beeldmodus.....	56, 34
16	Eenvoudig panorama.....	38, 5
17	Filmopties.....	74, 64
18	Pictogram Kleine afbeelding.....	68, 20
19	Uitsnede-pictogram.....	66, 21
20	Volumeaanduiding.....	75, 60
21	Gids Sneleffecten Gids weergave eenvoudig panorama Gids reeksweergave Gids filmweergave	
22		
23	Opnametijd	
24	Opnamedatum	
25	(a) Aanduiding batterijniveau..... (b) Aansluitaanduiding lichtnetlaadadapter	20
26	Bestandsnummer en -type.....	94
27	Eye-Fi-communicatie-aanduiding	78, 87

De basisbeginselen van opnemen en weergeven

Vorbereiding 1 Plaats de batterij

- 1** Open het deksel van het batterijvak/de geheugenkaartsleuf.

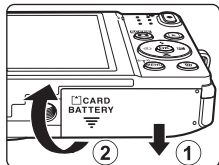

- 2** Plaats de batterij.

- Duw de oranje batterijvergrendeling in de met de pijl (1) aangegeven richting en plaats de batterij volledig (2).
- De batterij vergrendelt wanneer ze juist geplaatst is.

Batterijvergrendeling

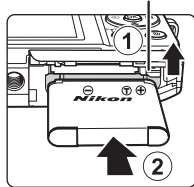

- ✓** **Let op dat u de batterij in de juiste richting plaatst**
Als u probeert de batterij ondersteboven of achterstevoren te plaatsen, kan dit schade aan de camera veroorzaken.



3 Sluit het deksel van het batterijvak/de geheugenkaartsleuf.

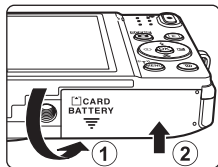

De batterij verwijderen

Zet de camera uit en controleer of het camera-aan-lampje en de monitor zijn uitgeschakeld en open het deksel van het batterijvak/de geheugenkaartsleuf.

Duw de batterijvergrendeling in de met de pijl aangegeven richting (1) om de batterij uit te werpen (2).

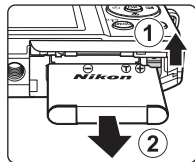

Opgelet hoge temperatuur

De camera, de batterij en de geheugenkaart kunnen heet zijn wanneer de camera net werd gebruikt.

Vorbereitung 2 Laad de batterij op

1 De meegeleverde lichtnetlaadadapter voorbereiden.

Als een stekkeradapter* bij uw camera is meegeleverd, bevestigt u de stekkeradapter op de steekker van de lichtnetlaadadapter. Druk de stekkeradapter er stevig op zodat deze goed blijft zitten. Zodra deze twee aan elkaar vast zitten, kan het product beschadigd raken als u de stekkeradapter met geweld probeert los te maken.

* De vorm van de stekkeradapter is afhankelijk van het land of de regio waar de camera werd aangeschaft. Deze stap kan worden overgeslagen als de stekkeradapter permanent op de lichtnetlaadadapter bevestigd is.

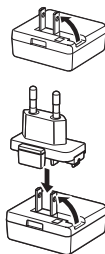

2 Controleer of de batterij in de camera is geïnstalleerd en verbind de camera vervolgens met de lichtnetlaadadapter in volgorde van ① tot ③.

- Houd bij het aansluiten de pluggen in de juiste stand. Probeer niet de pluggen onder een hoek in te steken of uit te trekken wanneer u ze aansluit of loskoppelt.

Opmerking

Gebruik geen andere USB-kabel dan de UC-E21. Als u een andere USB-kabel dan de UC-E21 gebruikt, kan dit tot oververhitting, brand of elektrische schok leiden.

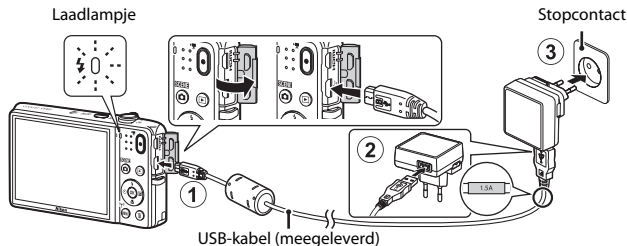

- Het laadlampje knippert traag groen om aan te geven dat de batterij wordt opgeladen.



Laadlampje	Beschrijving
Knippert langzaam (groen)	De batterij laadt op.
Uit	Als het opladen is voltooid, knippert het laadlampje niet meer groen en wordt het uitgeschakeld. Het duurt ongeveer 1 uur en 50 minuten om een volledig lege batterij op te laden.
Knippert snel (groen)	<ul style="list-style-type: none"> • De omgevingstemperatuur is niet geschikt om op te laden. Laad de batterij binnenshuis op bij een omgevingstemperatuur van 5 °C tot 35 °C. • De USB-kabel of de lichtnetlaadadapter is niet correct aangesloten of er is een probleem met de batterij. Koppel de USB-kabel los of trek de lichtnetlaadadapter uit en sluit hem opnieuw aan, of vervang de batterij.

3 Koppel de lichtnetlaadadapter los van het stopcontact en koppel daarna de USB-kabel los.

Opmerkingen over het laden van de batterij

- De camera kan worden gebruikt terwijl de batterij wordt opgeladen, maar de oplaadtijd neemt toe.
- Als de batterij zo goed als leeg is, kunt u de camera niet gebruiken terwijl de batterij wordt opgeladen.
- Gebruik in geen geval een lichtnetadapter van een ander merk of model dan de lichtnetlaadadapter EH-71P, en gebruik geen in de handel verkrijgbare USB-lichtnetadapter of batterijlader voor een mobiele telefoon. Als u deze waarschuwing niet in acht neemt, kan dat leiden tot oververhitting van of schade aan de camera.

Opladen met een computer of batterijlader

- U kunt de batterij ook opladen door de camera aan te sluiten op een computer ( 83,  85).
- U kunt de batterijlader MH-66 (apart verkrijgbaar;  95) gebruiken om de batterij op te laden zonder de camera te gebruiken.

Vorbereiding 3 Plaats een geheugenkaart

- 1 Zet de camera uit en open het deksel van het batterijvak/de geheugenkaartsleuf.

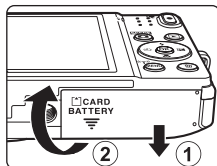

- 2 Plaats de geheugenkaart.

- Duw de geheugenkaart in de sleuf tot deze op zijn plaats klikt.

Geheugenkaartsleuf

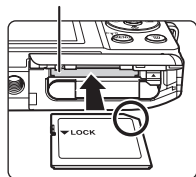

- Let op dat u de geheugenkaart in de juiste richting plaatst**

Als u de geheugenkaart ondersteboven of achterstevoren plaatst, kan dat schade aan de camera of de geheugenkaart veroorzaken.



- 3 Sluit het deksel van het batterijvak/de geheugenkaartsleuf.

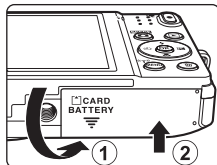

✓ Een geheugenkaart formatteren

De eerste keer dat u een geheugenkaart in deze camera plaatst die eerder in een ander apparaat werd gebruikt, dient u deze kaart met deze camera te formatteren. Plaats de geheugenkaart in de camera, druk op de **MENU**-knop en selecteer **Geheugenkaart form.** in het setup-menu.

De geheugenkaart verwijderen

Zet de camera uit en controleer of het camera-aan-lampje en de monitor zijn uitgeschakeld en open het deksel van het batterijvak/de geheugenkaartsleuf.

Duw de geheugenkaart voorzichtig in de camera (①) om de kaart gedeeltelijk uit te werpen (②).

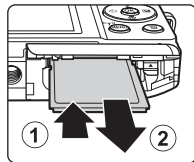

✓ Opgelet hoge temperatuur

De camera, de batterij en de geheugenkaart kunnen heet zijn wanneer de camera net werd gebruikt.

Intern geheugen en geheugenkaarten

Cameragegevens, zoals beelden en films, kunnen worden opgeslagen in het interne geheugen van de camera of op een geheugenkaart. Om het interne geheugen van de camera te gebruiken, dient u eerst de geheugenkaart te verwijderen.



Vorbereiding 4 De taal, datum en tijd instellen

Wanneer de camera voor het eerst wordt ingeschakeld, verschijnt het taalkeuzeschermb en het instelscherm voor de datum en de tijd voor de cameraklok.

- Wanneer u stopt zonder de datum en de tijd in te stellen, knippert  wanneer het opnamescherm wordt weergegeven.

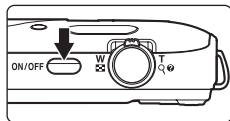
- 1 Druk op de hoofdschakelaar om de camera aan te zetten.



- 2 Gebruik   van de multi-selector om de gewenste taal te selecteren en druk op de -knop.

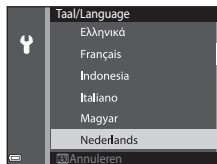

- 3 Selecteer **Ja** en druk op de -knop.

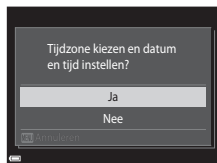

4 Selecteer uw eigen tijdzone en druk op de **OK**-knop.

- Om de zomertijd in te schakelen, drukt u op ▲. Als de functie zomertijd ingeschakeld is, wordt ☀ weergegeven boven de kaart. Om de functie zomertijd uit te schakelen, drukt u op ▼.

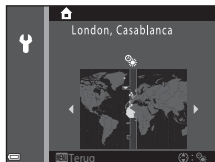

5 Selecteer de datumnotatie en druk op de **OK**-knop.



6 Stel de datum en tijd in en druk op de **OK**-knop.

- Selecteer een veld: Druk op ◀▶ (schakelt tussen **D, M, J**, uren en minuten).
- Wijzig de datum en tijd: Druk op ▲▼.
- Bevestig de instellingen: Selecteer het minutenveld en druk op de **OK**-knop.

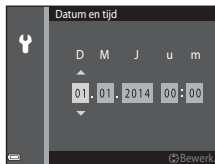

7 Selecteer **Ja** en druk op de **OK**-knop.

- Wanneer de instellingen klaar zijn, schuift het objectief uit en gaat de camera naar de opnamestand.

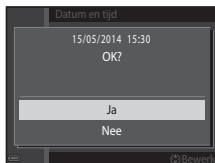



De instelling voor de taal of de datum en tijd wijzigen

- U kunt deze instellingen wijzigen met de instellingen **Taal/Language** en **Tijdzone en datum** in het setup-menu (📖77).
- U kunt de zomertijd in- of uitschakelen in het setup-menu door **Tijdzone en datum** en vervolgens **Tijdzone** te selecteren. Druk op en vervolgens op van de multi-selector om de zomertijd in te schakelen en de klok een uur vooruit te zetten, of druk op om de zomertijd uit te schakelen en de klok een uur achteruit te zetten.



De klokbatteij

- De cameraklok wordt gevoed door een ingebouwde reservebatterij. De reservebatterij laadt op wanneer de hoofdbatterij in de camera is geplaatst of wanneer de camera is verbonden met een optionele lichtnetadapter, en kan na ongeveer tien uur laden gedurende enkele dagen de klok van stroom voorzien.
- Als de reservebatterij van de camera leeg raakt, verschijnt het instelscherm voor de datum en de tijd wanneer de camera wordt ingeschakeld. Stel de datum en de tijd opnieuw in. Zie stap 3 (📖16) van "Voorbereiding 4 De taal, datum en tijd instellen" voor meer informatie.



De opnamedatum op afgedrukte beelden plaatsen

- U kunt de opnamedatum permanent in beelden plaatsen terwijl ze worden vastgelegd door **Datumstempel** in te stellen in het setup-menu (📖77).
- U kunt de software ViewNX 2 (📖85) gebruiken om de opnamedatum af te drukken op beelden die werden vastgelegd zonder de optie **Datumstempel** te gebruiken.



A series of ten horizontal dashed lines spanning the width of the page, intended for handwriting practice.

Stap 1 Schakel de camera in

1 Druk op de hoofdschakelaar.

- De monitor schakelt in.
- Druk nogmaals op de hoofdschakelaar om de camera uit te zetten.

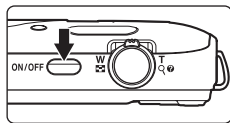

2 Controleer de aanduiding van het batterijniveau en het aantal resterende opnamen.

Aanduiding batterijniveau

Melding	Beschrijving
	Het batterijniveau is hoog.
	Het batterijniveau is laag.
 Batterij is leeg.	De camera kan geen beelden vastleggen. Laad de batterij op.

Aantal resterende opnamen



Aanduiding batterijniveau

Aantal resterende opnamen

Het aantal beelden dat kan worden gemaakt, wordt weergegeven.

-  wordt weergegeven wanneer er geen geheugenkaart in de camera is geplaatst; beelden worden opgeslagen in het interne geheugen.



De functie Automatisch uit

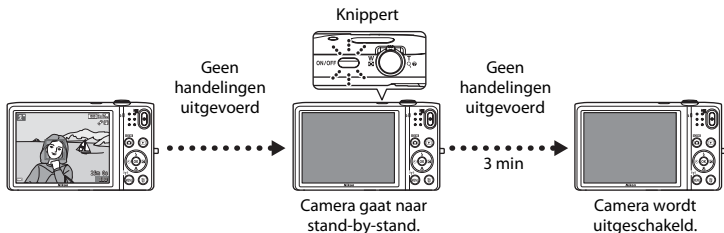





- De tijd die verstrijkt voordat de camera naar de stand-by-stand gaat, bedraagt ongeveer één minuut. Deze tijd kan worden gewijzigd met de instelling **Automatisch uit** in het setup-menu (77).
- Terwijl de camera in de stand-by-stand staat, wordt de monitor weer ingeschakeld wanneer u een van de volgende handelingen uitvoert:
 - Druk op de hoofdschakelaar, ontspanknop, (opnamestand)-knop, (weergave)-knop of (filmpopname)-knop.

Stap 2 Selecteer een opnamestand

- 1 Druk op de knop .



- 2 Gebruik   van de multi-selector om een opnamestand te selecteren, en druk op de -knop.

- In dit voorbeeld wordt de stand  (autom. scènekeuzekn.) gebruikt.
- De instelling voor de opnamestand wordt opgeslagen wanneer de camera wordt uitgezet.

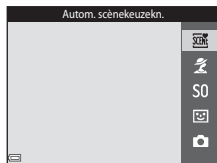

Beschikbare opnamestanden

	Autom. scènekeuzekn.	 32
	De camera selecteert automatisch de beste onderwerpstand wanneer u een beeld kadreert, zodat u nog eenvoudiger beelden kunt maken met instellingen die aangepast zijn aan het onderwerp.	
	Onderwerpstanden	 34
	De camera-instellingen worden geoptimaliseerd voor het onderwerp dat u selecteert.	
S0	Speciale effecten	 40
	Effecten kunnen tijdens het fotograferen op beelden worden toegepast.	
	Slim portret	 42
	Wanneer de camera een lachend gezicht detecteert, kunt u automatisch een beeld maken zonder op de ontspanknop te drukken (Glimlichtimer). U kunt de optie Huid verzachten ook gebruiken om de huidtinten van menselijke gezichten te verzachten.	
	Autostand	 44
	Gebruikt voor algemene opnamen. De instellingen kunnen worden aangepast overeenkomstig de opnameomstandigheden en het gewenste type opname.	

Stap 3 Het beeld kadreren

1 Houd de camera stevig vast.

- Let op dat uw vingers en overige voorwerpen zich niet voor het objectief, de flitser, de AF-hulpverlichting, de microfoon of de luidspreker bevinden.
- Als u opnamen in de portretstand ("staand") maakt, draait u de camera op zo'n manier dat de flitser zich boven het objectief bevindt.

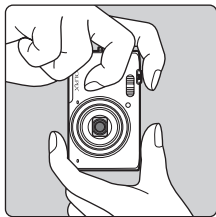
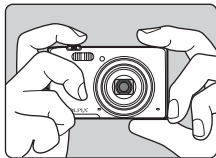

2 Kadreer de foto.

- Wanneer de camera automatisch de onderwerpstand bepaalt, verandert het pictogram voor de opnamestand (📖32).

Pictogram opnamestand



✓ Opmerkingen over stand (Autom. scènekeuze kn.)

- Afhankelijk van de opnameomstandigheden selecteert de camera mogelijk niet de gewenste onderwerpstand. Selecteer in dit geval een andere onderwerpstand (📖34, 40, 42, 44).
- Wanneer de digitale zoom wordt gebruikt, verandert de onderwerpstand in .

Wanneer u een statief gebruikt

- Het is aan te bevelen een statief te gebruiken om de camera te stabiliseren in de volgende omstandigheden:
 - Opnemen wanneer er weinig licht is
 - Wanneer u opnamen maakt met de flitsstand (📖48) ingesteld op  (uit)
 - Wanneer u de tele-instelling gebruikt
- Wanneer u een statief gebruikt om de camera tijdens de opname te stabiliseren, stelt u **Foto VR** in op **Uit** in het setup-menu (📖77) om mogelijke fouten door deze functie te voorkomen.

De zoom gebruiken

Wanneer u de zoomknop verplaatst, verandert de zoompositie van het objectief.

- Dichter inzoomen op het onderwerp: Verplaatst de zoomknop naar **T** (tele).
- Uitzoomen en een groter gebied weergeven: Verplaatst de zoomknop naar **W** (groothoek).

Als u de camera inschakelt, gaat de zoom naar de maximale groothoekstand.

- Een zomaanduiding verschijnt aan de bovenzijde op de monitor zodra de zoomknop wordt verplaatst.
- De digitale zoom, waarmee u het onderwerp verder kunt vergroten tot ca. 4x de maximale optische zoomverhouding, kan worden geactiveerd door de zoomknop naar **T** te verplaatsen en vast te houden wanneer de camera is ingezoomd naar de maximale optische zoomstand.

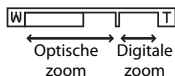
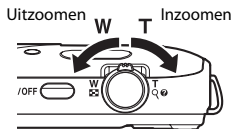

Opmerkingen over digitale zoom

De zomaanduiding wordt blauw wanneer de digitale zoom wordt geactiveerd, en wordt geel wanneer de zoomvergroting verder toeneemt.

- Zomaanduiding is blauw: De beeldkwaliteit is niet merkbaar gedaald door gebruik te maken van de dynamische fijne zoom.
- Zomaanduiding is geel: De beeldkwaliteit is merkbaar gedaald.
- De aanduiding blijft blauw over een breder gebied wanneer het beeldformaat kleiner is.
- De zomaanduiding wordt mogelijk niet blauw wanneer bepaalde instellingen voor continu-opname worden gebruikt.

Stap 4 Scherpstellen en opnemen

1 Druk de ontspanknop half in.

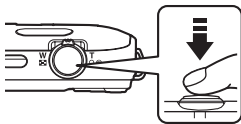

- Wanneer het onderwerp scherp is, wordt het scherpstelveld groen weergegeven (meerdere scherpstelvelden kunnen groen oplichten).
- Wanneer u de digitale zoom gebruikt, stelt de camera scherp in het midden van het beeld en wordt het scherpstelveld niet weergegeven. Wanneer de camera heeft scherpgesteld, licht de scherpstelaanduiding (📖7) groen op.
- Als het scherpstelveld of de scherpstelaanduiding knippert, kan de camera niet scherpstellen. Wijzig de compositie en probeer de ontspanknop opnieuw half in te drukken.



2 Druk, zonder uw vinger op te heffen, de ontspanknop helemaal in.



De ontspanknop

<p>Half indrukken</p> 	<p>Om de scherpstelling en de belichting (sluittijd en diafragma waarde) in te stellen, drukt u de ontspanknop zachtjes in tot u een lichte weerstand voelt. De scherpstel- en belichtingsinstellingen blijven geblokkeerd zolang u de ontspanknop half ingedrukt houdt.</p>
<p>Helemaal indrukken</p> 	<p>Druk de ontspanknop helemaal in om de sluiters te ontspannen en een beeld te maken. Oefen niet te veel kracht uit wanneer u de ontspanknop indrukt, want dit kan leiden tot cameratrilling en onscherpe beelden. Druk voorzichtig op de knop.</p>

Opmerkingen over het opslaan van beelden en het opnemen van films

De aanduiding die het aantal resterende opnamen aangeeft of de aanduiding die de maximale filmduur aangeeft, knippert terwijl beelden worden opgeslagen of terwijl een film wordt opgenomen. **Open het deksel van het batterijvak/de geheugenkaartsleuf niet en verwijder de batterij of de geheugenkaart niet** terwijl een aanduiding knippert. Dit zou tot verlies van gegevens kunnen leiden of tot schade aan de camera of de geheugenkaart.

Stap 5 Beelden weergeven

1 Druk op de (weergave)-knop.

- Als u de  (weergave)-knop indrukt en ingedrukt houdt terwijl de camera uitgeschakeld is, schakelt de camera in met de weergavestand.



2 Gebruik de multi-selector om het weer te geven beeld te selecteren.

- Houd    ingedrukt om snel door de beelden te bladeren.
- Om terug te keren naar de opnamestand drukt u op de -knop of op de ontspanknop.

Het vorige beeld weergeven



Het volgende beeld weergeven



De functie Sneffecten

- Wanneer **OK: [f]** wordt weergegeven in de schermvullende weergavestand, kunt u op de **OK**-knop drukken om een effect toe te passen op het beeld.
- Wanneer het effectselectiescherm wordt weergegeven, gebruikt u **▲▼◀▶** van de multi-selector om een effect te selecteren, druk op de **OK**-knop en selecteer vervolgens **Ja** in het bevestigingsvenster en druk op de **OK**-knop om het beeld als een afzonderlijk bestand op te slaan.



Zie "Sneffecten: Tint of stemming wijzigen" (6-14) voor meer informatie.



Stap 6 Beelden wissen

- 1** Druk op de -knop om het beeld te wissen dat momenteel op de monitor wordt weergegeven.



- 2** Gebruik   van de multi-selector om de gewenste wismethode te selecteren en druk op de -knop.

- Om te sluiten zonder te verwijderen, drukt u op de **MENU**-knop.

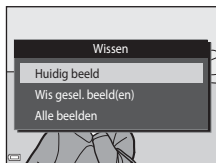

- 3** Selecteer **Ja** en druk op de -knop.

- Eenmaal gewiste beelden kunt u niet meer terughalen.
- Selecteer **Nee** en druk op de -knop om te annuleren.

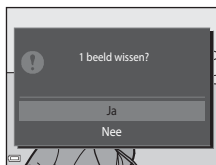

Het scherm Wis gesel. beeld(en) gebruiken

1 Gebruik ◀▶ van de multi-selector om het te wissen beeld te selecteren, en gebruik ▲ om 🗑️ weer te geven.

- Om de selectie ongedaan te maken, drukt u op ▼ om 🗑️ te verwijderen.
- Verplaats de zoomknop (📄1) naar **T** (🔍) om naar de schermvullende weergave te gaan, of naar **W** (📱) om naar de miniatuurweergave te gaan.



2 Voeg 🗑️ toe aan alle beelden die u wilt wissen en druk op de OK-knop om de selectie te bevestigen.

- Er verschijnt een bevestigingsscherm. Volg de instructies op het scherm om de handelingen te voltooien.

✓ Beelden in een reeks wissen

- Wanneer u op de 🗑️-knop drukt en een hoofdfoto wist terwijl alleen hoofdfoto's worden weergegeven voor reeksen beelden (📄69), worden alle beelden in de reeks, inclusief de hoofdfoto, gewist.
- Om individuele beelden in een reeks te wissen, drukt u op de OK-knop om ze een voor een weer te geven en drukt u op de 🗑️-knop.



📌 Het laatst vastgelegde beeld wissen in de opnamestand

Wanneer u de opnamestand gebruikt, drukt u op de 🗑️-knop om het laatst opgeslagen beeld te wissen.











Opnamefuncties

(Autom. scènekeuzekn.) stand



De camera selecteert automatisch de beste onderwerpstand wanneer u een beeld kadreert, zodat u nog eenvoudiger beelden kunt maken met instellingen die aangepast zijn aan het onderwerp.

Ga naar de opnamestand →  (opnamestand)-knop →  (autom. scènekeuzekn.) stand → -knop

Wanneer de camera een onderwerpstand selecteert, verandert het pictogram voor de opnamestand dat in het opnamescherm wordt weergegeven, in het pictogram voor de momenteel ingeschakelde onderwerpstand.







	Portret (om close-upportretten van een of twee mensen te maken)
	Portret (om portretten van drie of meer mensen of beelden met veel achtergrond te maken)
	Landschap
	Nachtportret (om close-upportretten van een of twee mensen te maken)
	Nachtportret (om portretten van drie of meer mensen of beelden met veel achtergrond te maken)
	Nachtlandschap
	Close-up
	Tegenlicht (om beelden te maken van andere onderwerpen dan mensen)
	Tegenlicht (om portretbeelden te maken)
	Andere onderwerpen

Beschikbare functies in de stand (Autom. scènekeuzekn.)

- Flitsstand (47)
- Zelfontspanner (49)
- Belichtingscorrectie (52)

Onderwerpstand (Opname voor vastgestelde onderwerpen)

Wanneer een onderwerp is geselecteerd, worden de camera-instellingen automatisch geoptimaliseerd voor het geselecteerde onderwerp.

Ga naar de opnamestand →  (opnamestand)-knop →  (tweede pictogram van boven*) →  →  →  → selecteer een onderwerp → -knop

* Het pictogram van het laatst geselecteerde onderwerp wordt weergegeven.

 Portret (standaardinstelling)	 Landschap ¹	 Sport ² (📖35)	 Nachtportret (📖35)
 Party/binnen ² (📖35)	 Strand ²	 Sneeuw ²	 Zonsondergang ^{2,3}
 Schemering ^{1,3}	 Nachtschap ¹ (📖36)	 Close-up (📖36)	 Voedsel (📖36)
 Museum ² (📖37)	 Vuurwerk ^{1,3} (📖37)	 Zwart-wit-kopie ² (📖37)	 Tegenlicht ² (📖37)
 Eenvoudig panorama (📖38)	 Dierenportret (📖39)		

¹ De camera stelt scherp op oneindig.

² De camera stelt scherp op het gebied in het midden van het beeld.

³ Het gebruik van een statief is aanbevolen omdat de sluitertijd lang is. Stel **Foto VR** in op **Uit** in het setup-menu (📖77) als u een statief gebruikt om de camera bij opname te stabiliseren.

Een beschrijving voor elke onderwerpstand weergeven (Helpscherm)

Selecteer een onderwerp en zet de zoomknop (📖1) naar **T** (🔍) om een beschrijving van dat onderwerp te bekijken. Om terug te keren naar het oorspronkelijke scherm verplaatst u de zoomknop opnieuw naar **T** (🔍).

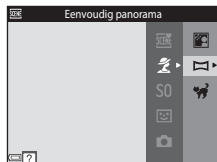

Tips en opmerkingen

Sport

- Terwijl de ontspanknop helemaal ingedrukt wordt gehouden, maakt de camera continu ongeveer 7 beelden met een snelheid van ongeveer 2 bps (als de beeldmodus is ingesteld op **16W**).
- De beelddnsnelheid bij continuopnamen hangt af van de huidige instelling voor de beeldstand, de gebruikte geheugenkaart of de opnameomstandigheden.
- Scherpstelling, belichting en tint worden ingesteld op de waarden bepaald voor het eerste beeld in elke reeks.

Nachtportret

- In het scherm dat verschijnt nadat  **Nachtportret** is geselecteerd, selecteert u  **Uit de hand** of  **Statief**.
-  **Uit de hand** (standaardinstelling):
 - Wanneer het pictogram  linksboven in de monitor groen oplicht, drukt u de ontspanknop helemaal in om een reeks beelden vast te leggen die zullen worden gecombineerd tot een enkel beeld, dat vervolgens wordt opgeslagen.
 - Zodra de ontspanknop helemaal wordt ingedrukt, dient u de camera stevig vast te houden tot een foto wordt weergegeven. Nadat een beeld werd gemaakt, mag u de camera niet uitschakelen voor het opnamescherm weer op de monitor verschijnt.
 - Als het onderwerp beweegt terwijl de camera continu opneemt, kan het beeld vervormd zijn, overlappen of onscherp zijn.
-  **Statief**:
 - Eén beeld wordt met een lange sluitertijd vastgelegd wanneer de ontspanknop helemaal wordt ingedrukt.
 - Vibratiereductie is uitgeschakeld, zelfs **Foto VR** in het setup-menu (77) is ingesteld op **Aan**.





Party/binnen

- Om de effecten van cameratrilling te vermijden, dient u de camera stevig vast te houden. Stel **Foto VR** in op **Uit** in het setup-menu (77) als u een statief gebruikt om de camera bij opname te stabiliseren.





Nachtlandschap

- In het scherm dat verschijnt nadat  **Nachtlandschap** is geselecteerd, selecteert u  **Uit de hand** of  **Statief**.
-  **Uit de hand** (standaardinstelling):
 - Wanneer het pictogram  linksboven in de monitor groen oplicht, drukt u de ontspanknop helemaal in om een reeks beelden vast te leggen die zullen worden gecombineerd tot een enkel beeld, dat vervolgens wordt opgeslagen.
 - Zodra de ontspanknop helemaal wordt ingedrukt, dient u de camera stevig vast te houden tot een foto wordt weergegeven. Nadat een beeld werd gemaakt, mag u de camera niet uitschakelen voor het opnamescherm weer op de monitor verschijnt.
 - De beeldhoek (m.a.w. het gebied dat zichtbaar is in het beeld) in het opgeslagen beeld is smaller dan de beeldhoek in de monitor tijdens de opname.
-  **Statief**:
 - Eén beeld wordt met een lange sluitertijd vastgelegd wanneer de ontspanknop helemaal wordt ingedrukt.
 - Vibratiereductie is uitgeschakeld, zelfs **Foto VR** in het setup-menu (77) is ingesteld op **Aan**.

Close-up

- Macro-stand (51) is ingeschakeld en de camera zoomt automatisch naar de dichtstbijzijnde positie waarop kan worden scherpgesteld.
- U kunt het scherpestelvel verplaatsen. Druk op de -knop, gebruik  van de multi-selector om het scherpestelvel te verplaatsen en druk op de -knop om de instelling toe te passen.

Voedsel

- Macro-stand (51) is ingeschakeld en de camera zoomt automatisch naar de dichtstbijzijnde positie waarop kan worden scherpgesteld.
- U kunt de tint aanpassen met  van de multi-selector. De instelling voor de tint wordt opgeslagen in het geheugen van de camera, ook wanneer de camera wordt uitgeschakeld.
- U kunt het scherpestelvel verplaatsen. Druk op de -knop, gebruik  van de multi-selector om het scherpestelvel te verplaatsen en druk op de -knop om de instelling toe te passen.



Museum

- De camera legt een reeks van maximaal tien beelden vast terwijl de ontspanknop helemaal ingedrukt wordt gehouden, waarna het scherpste beeld in de reeks automatisch wordt geselecteerd en opgeslagen (BSS (Best Shot Selector)).
- De flitser gaat niet af.



Vuurwerk

- De sluitertijd is vast ingesteld op vier seconden.
- De zoom is beperkt tot vier vaste posities.





Zwart-wit-kopie

- Gebruikt in combinatie met de macro-stand (51) om onderwerpen op te nemen die zich dicht bij de camera bevinden.

Tegenlicht

- In het scherm dat wordt weergegeven nadat  **Tegenlicht** is geselecteerd, selecteert u **ON** of **OFF** om de functie hoog dynamisch bereik (HDR) in of uit te schakelen overeenkomstig het type beeld dat u wilt maken.
- **OFF** (standaardinstelling): De flitser gaat af om te voorkomen dat het onderwerp in de schaduw verborgen is.
 - Wanneer de ontspanknop helemaal wordt ingedrukt, wordt één beeld vastgelegd.
- **ON**: Gebruik deze functie om beelden te maken met zeer heldere en donkere gebieden in hetzelfde beeld.
 - Wanneer de ontspanknop helemaal wordt ingedrukt, maakt de camera continu beelden met hoge snelheid en worden de volgende twee beelden opgeslagen.
 - Een niet-HDR samengesteld beeld
 - Een HDR samengesteld beeld waarin het verlies van details in hoge lichten of schaduwen tot een minimum beperkt is.
 - Als er slechts voldoende geheugen is om één beeld op te slaan, is een beeld dat door D-Lighting (68) tijdens de opname werd verwerkt om donkere gedeelten van het beeld te corrigeren, het enige beeld dat wordt opgeslagen.
 - Zodra de ontspanknop helemaal wordt ingedrukt, dient u de camera stevig vast te houden tot een foto wordt weergegeven. Nadat een beeld werd gemaakt, mag u de camera niet uitschakelen voor het opnamescherm weer op de monitor verschijnt.
 - De beeldhoek (m.a.w. het gebied dat zichtbaar is in het beeld) in het opgeslagen beeld is smaller dan de beeldhoek in de monitor tijdens de opname.



Eenvoudig panorama

- In het scherm dat wordt weergegeven nadat  **Eenvoudig panorama** is geselecteerd, selecteert u het opnamebereik uit  **Normaal (180°)** of  **Breed (360°)**.
 - De zoomstand is vastgesteld op groothoek.
 - Druk de ontspanknop helemaal in, haal uw vinger van de knop en pan de camera langzaam horizontaal. De opname eindigt wanneer de camera het opgegeven opnamebereik vastlegt.
 - De scherpstelling en belichting worden vergrendeld wanneer de opname start.
 - Als u op de -knop drukt wanneer een vastgelegd beeld wordt weergegeven in de schermvullende weergavestand, bladert het beeld automatisch.
 - De beelden kunnen niet op deze camera worden bewerkt.
- Zie "Eenvoudig panorama gebruiken (opname en weergave)" (2) voor meer informatie.

Opmerkingen over het afdrukken van panoramabeelden

Het volledige beeld kan mogelijk niet worden afgedrukt, afhankelijk van de instellingen van de printer. Bovendien is het afdrukken eventueel onmogelijk, afhankelijk van de printer.

Dierenportret

- Wanneer u de camera op een hond of kat richt, herkent de camera het gezicht van het dier en stelt hierop scherp. De camera herkent standaard het gezicht van een hond of kat en laat automatisch de sluiters los (dierenp. autom. ontsp.).
- In het scherm dat verschijnt nadat  **Dierenportret** is geselecteerd, selecteert u  **Enkelvoudig** of  **Continu**.
 -  **Enkelvoudig**: De camera legt één beeld vast waarin het gezicht van een hond of kat is herkend.
 -  **Continu**: De camera legt continu drie beelden vast waarin het gezicht van een hond of kat is herkend.

Dierenp. autom. ontsp.

- Druk op  van de multi-selector om de instelling voor **Dierenp. autom. ontsp.** te wijzigen.
 - : De camera herkent het gezicht van een hond of kat en laat automatisch de sluiters los.
 - **OFF**: De camera laat de sluiters niet automatisch los, zelfs als het gezicht van een hond of kat wordt gedetecteerd. Druk de ontspanknop in. De camera detecteert ook menselijke gezichten wanneer **OFF** is geselecteerd.
- **Dierenp. autom. ontsp.** is ingesteld op **OFF** nadat vijf serieopnamen werden gemaakt.
- Opnemen is ook mogelijk door de ontspanknop in te drukken, ongeacht de instelling voor **Dierenp. autom. ontsp.**. Wanneer  **Continu** is geselecteerd, kunt u beelden continu maken terwijl u de ontspanknop helemaal ingedrukt houdt.

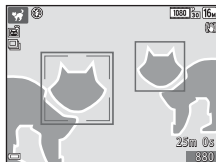

Scherpstelveld

- Wanneer de camera een gezicht detecteert, wordt het gezicht weergegeven in een gele rand. Wanneer de camera scherpstelt op een gezicht binnen een dubbele rand (scherpstelveld), wordt de dubbele rand groen. Als geen gezichten worden herkend, stelt de camera scherp op het onderwerp in het midden van het beeld.
- In bepaalde opnameomstandigheden kan het gezicht van een dier mogelijk niet worden gedetecteerd en kunnen andere onderwerpen binnen een rand worden weergegeven.





Stand speciale effecten (effecten toepassen tijdens opname)

Effecten kunnen tijdens het fotograferen op beelden worden toegepast.

Ga naar de opnamestand →  (opnamestand)-knop → S0 (derde pictogram van boven*) → ▶ → ▲▼ → selecteer een effect → -knop

* Het pictogram van het laatst geselecteerde effect wordt weergegeven.

Categorie	Beschrijving
S0 Zacht* (standaardinstelling)	Verzacht het beeld door een lichte waas aan het volledige beeld toe te voegen.
SE Nostalgie sepia*	Voegt een sepia toon toe en vermindert het contrast om de eigenschappen van een oude foto te simuleren.
 Hoogcontrast monochr.	Verandert het beeld in zwart-wit en geeft het een scherp contrast.
 High-key	Geeft het volledige beeld een lichte toon.
 Low-key	Geeft het volledige beeld een donkere toon.
 Selectieve kleur	Maakt een zwart-wit-beeld waarin alleen de opgegeven kleur behouden blijft.
POP Pop	Verhoogt de kleurverzadiging van het volledige beeld om een helder uitzicht te creëren.
VI Superlevendig	Vermindert de kleurverzadiging van het volledige beeld en maakt het contrast scherper.
 Schilderij	Geeft het beeld het uitzicht van een schilderij.
 1 Speelgoedcamera-eff. 1	Geeft het volledige beeld een geelachtige tint en maakt de rand van het beeld donkerder.

Categorie	Beschrijving
 2 Speelgoedcamera-eff. 2	Vermindert de kleurverzadiging van het volledige beeld en maakt de rand van het beeld donkerder.
 Cross-process	Geeft het beeld een mysterieus uitzicht op basis van een specifieke kleur.
 Spiegelen*	Creëert een bilateraal symmetrisch beeld waarvan de rechterhelft het omgekeerde spiegelbeeld is van de linkerhelft.

* Sommige effecten zijn niet beschikbaar wanneer bepaalde instellingen voor **Filmopties** (📖74) worden gebruikt.

- De camera stelt scherp op het gebied in het midden van het beeld.
- Wanneer **Selectieve kleur** of **Cross-process** is geselecteerd, gebruikt u ▲▼ van de multi-selector om de gewenste kleur met de instelknop te selecteren.

Om instellingen voor een van de volgende functies te wijzigen, drukt u op de -knop om de kleurselectie te annuleren.

- Flitsstand (📖47)
- Zelfontspanner (📖49)
- Macro-stand (📖51)
- Belichtingscorrectie (📖52)

Om terug te keren naar het kleurselectiescherm drukt u nogmaals op de -knop.

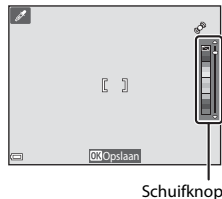

Stand Slim portret (beelden van lachende gezichten vastleggen)

Wanneer de camera een lachend gezicht detecteert, kunt u automatisch een beeld maken zonder op de ontspanknop te drukken (Glimlachtimer (📖57)). U kunt de optie Huid verzachten gebruiken om de huidtinten van menselijke gezichten te verzachten.

Ga naar de opnamestand → 📷 (opnamestand)-knop → 😊 Slim portret → ⏹️-knop

1 Kadreer de foto.

- Richt de camera op een menselijk gezicht.

2 Wacht, zonder de ontspanknop in te drukken, tot het onderwerp glimlacht.

- Als de camera detecteert dat het gezicht dat door de dubbele rand omkaderd is, glimlacht, wordt de sluitersnelheid automatisch ontspannen.
- Als de camera een glimlachend gezicht detecteert, wordt de sluitersnelheid automatisch ontspannen.

3 Beëindig de automatische opname.

- Voer een van de volgende handelingen uit om de opname te beëindigen.
 - Stel **Glimlachtimer** in op **Uit**.
 - Druk op de knop 📷 en selecteer een andere opnamestand.





✓ **Opmerkingen over de stand Slim portret**

In bepaalde opnameomstandigheden kan de camera gezichten of een glimlach niet herkennen (📖61). De ontspanknop kan ook worden gebruikt om op te nemen.

Wanneer het zelfontspannerlampje knippert

Wanneer u de glimlichttimer gebruikt, knippert het zelfontspannerlampje wanneer de camera een gezicht detecteert; het lampje knippert snel onmiddellijk nadat de sluitser werd ontspannen.

Beschikbare functies in de stand Slim portret

- Flitsstand ( 47)
- Zelfontspanner ( 49)
- Belichtingscorrectie ( 52)
- Menu Slim portret ( 55)

(Auto) stand

Gebruikt voor algemene opnamen. De instellingen kunnen worden aangepast overeenkomstig de opnameomstandigheden en het gewenste type opname.

Ga naar de opnamestand →  (opnamestand)-knop →  (auto) stand → -knop

- U kunt de manier wijzigen waarop de camera het scherp te stellen gebied van het beeld selecteert, door de instelling voor **AF-velstand** te wijzigen (📖56).
De standaardinstelling is **AF met doelopspring** (📖63).



Beschikbare functies in de stand (Auto)

- Flitsstand (📖47)
- Zelfontspanner (📖49)
- Macro-stand (📖51)
- Belichtingscorrectie (📖52)
- Opnamemenu (📖55)

Sneleffecten gebruiken





In de stand  (auto) kunt u effecten op de beelden toepassen onmiddellijk nadat de sluitter werd ontspannen.





- Het bewerkte beeld wordt in een afzonderlijk bestand met een andere naam opgeslagen.

1 Druk op de -knop wanneer het beeld wordt weergegeven nadat het werd gemaakt in de stand .

- Wanneer u op de **MENU**-knop drukt of wanneer gedurende ongeveer vijf seconden geen handelingen worden uitgevoerd, verschijnt het opnamescherm opnieuw op de monitor.
- Om het scherm rechts niet weer te geven, stelt u **Sneleffecten** in het opnamemenu in op **Uit** (55).



2 Gebruik     van de multi-selector om het gewenste effect te selecteren en druk op de .

- Verplaats de zoomknop (1) naar **T** () om naar de schermvullende weergave te gaan, of naar **W** () om naar de miniatuurweergave te gaan.
- Om te sluiten zonder het bewerkte beeld op te slaan, drukt u op de **MENU**-knop. Wanneer een bevestigingsscherm verschijnt, selecteert u **Ja** en drukt u op de -knop.
- Zie "Sneleffecten: Tint of stemming wijzigen" (14) voor meer informatie over de effecttypes.



3 Selecteer **Ja** en druk op de .





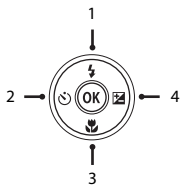

Opmerkingen over Sneleffecten

De functie Sneleffecten is uitgeschakeld wanneer Wi-Fi is verbonden.

Funcies die met de multi-selector kunnen worden ingesteld

De beschikbare functies zijn afhankelijk van de opnamestand, zoals hierna wordt aangegeven.



		 (autom. scènekeuze kn.)	Onderwerp	Speciale effecten	Slim portret	 (auto)
1	 Flitsstand (📖47)	✓	*	✓	✓*	✓
2	 Zelfontspanner (📖49)	✓		✓	✓*	✓
3	 Macro-stand (📖51)	-		✓	-	✓
4	 Belichtingscompensatie (📖52)	✓		✓	✓	✓

* De beschikbaarheid is afhankelijk van de instelling.

De flitser gebruiken

U kunt een flitsstand selecteren overeenkomstig de opnameomstandigheden.

- 1 Druk op ▲ (⚡) van de multi-selector.



- 2 Selecteer de gewenste flitsstand (📖48) en druk op de OK-knop.

- Als een instelling niet wordt toegepast door binnen enkele seconden op de OK-knop te drukken, wordt de selectie geannuleerd.

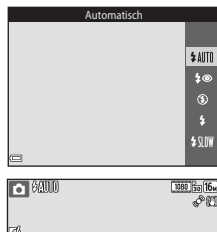

✓ Het flitserlampje

- De status van de flitser kan worden gecontroleerd door de ontspanknop half in te drukken.
 - Aan: De flitser gaat af wanneer u de ontspanknop helemaal indrukt.
 - Knippert: De flitser wordt opgeladen. De camera kan geen beelden maken.
 - Uit: De flitser gaat niet af wanneer een beeld wordt gemaakt.
- Als de batterij bijna leeg is, schakelt de monitor uit terwijl de flitser wordt opgeladen.

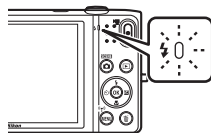

Beschikbare flitsstanden



Automatisch

De flitser gaat af wanneer dit nodig is, bijvoorbeeld als er weinig licht is.

- Het pictogram voor de flitsstand op het opnamescherm wordt alleen direct na het uitvoeren van de instelling weergegeven.



Autom. met rode-ogenred.

Minder "rode ogen" in portretten ten gevolge van de flitser.



Uit

De flitser gaat niet af.

- Het is aan te bevelen een statief te gebruiken om de camera te stabiliseren wanneer u in donkere omgevingen fotografeert.



Invulflits

De flitser wordt bij elk beeld gebruikt. Gebruik deze stand om schaduwen en onderwerpen in tegenlicht "in te vullen" (te verlichten).



Lange sluitertijd

Geschikt voor avond- en nachtportretten met achtergronddecor. De flitser gaat indien nodig af om het hoofdonderwerp te verlichten. De lange sluitertijd wordt gebruikt om in het donker of bij weinig licht de achtergrond vast te leggen.



De flitsstandinstelling

- De instelling is mogelijk niet beschikbaar in bepaalde opnameomstandigheden.
- De instelling die wordt gebruikt in de stand  (auto), wordt opgeslagen in het geheugen van de camera, zelfs als de camera uitgezet is.



Rode-ogenreductie

Als de camera rode ogen vaststelt terwijl een beeld wordt opgeslagen, wordt het gebied in kwestie bewerkt om rode ogen te verminderen voor het beeld wordt opgeslagen.

Houd rekening met het volgende tijdens de opname:

- Er is meer tijd nodig om beelden op te slaan.
- Rode-ogenreductie zal in sommige situaties niet het gewenste resultaat opleveren.
- In uitzonderlijke gevallen kan de rode-ogenreductie nodeloos worden toegepast op andere delen van het beeld. In dergelijke gevallen selecteert u een andere flitsstand en maakt u het beeld opnieuw.

De zelfontspanner gebruiken

De camera is voorzien van een zelfontspanner, die de sluitertijd ongeveer tien seconden of twee seconden na het indrukken van de ontspanknop ontspant.

Stel **Foto VR** in op **Uit** in het setup-menu (📖77) als u een statief gebruikt om de camera bij opname te stabiliseren.

- 1** Druk op ◀ (🕒) van de multi-selector.



- 2** Selecteer 🕒10s of 🕒2s en druk op de OK-knop.

- 🕒10s (tien seconden): voor belangrijke gelegenheden, zoals bruiloften.
- 🕒2s (twee seconden): om cameratrilling te voorkomen.
- Als een instelling niet wordt toegepast door binnen enkele seconden op de OK-knop te drukken, wordt de selectie geannuleerd.
- Wanneer de opnamestand de onderwerpstand **Dierenportret** is, wordt 🐾 (dierp. autom. ontsp.) weergegeven (📖39). De zelfontspanner kan niet worden gebruikt.



- 3** Kadreer de foto en druk de ontspanknop half in.

- De scherpstelling en de belichting zijn ingesteld.



4 Druk de ontspanknop helemaal in.

- Het aftellen begint. Het zelfontspannerlampje knippert en licht daarna constant gedurende ongeveer één seconde op voor de sluiters wordt ontspannen.
- Zodra de sluiters is ontspannen, wordt de zelfontspanner weer op **OFF** gezet.
- Om de aftelling te stoppen, drukt u nogmaals op de ontspanknop.

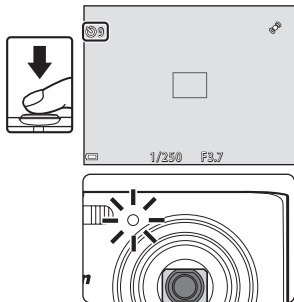

Macrostand gebruiken

Gebruik de macro-stand om close-upbeelden te maken.

- 1 Druk op ▼ (🔍) van de multi-selector.



- 2 Selecteer **ON** en druk op de **OK**-knop.

- Als de instelling niet wordt toegepast door binnen enkele seconden op de **OK**-knop te drukken, wordt de selectie geannuleerd.



- 3 Verplaats de zoomknop om de zoomfactor op een positie te zetten waarbij 🌸 en de zoomaanduiding groen oplicht.

- Wanneer de zoomfactor is ingesteld op een positie waarbij de zoomaanduiding groen oplicht, kan de camera scherpstellen op onderwerpen tot op ca. 9 cm van het objectief.
Wanneer de zoom op een positie staat waar 📏 wordt weergegeven, kan de camera scherpstellen op onderwerpen tot op circa 2 cm van het objectief.



✓ **Opmerkingen over het gebruik van de flitser**

De flitser kan mogelijk het volledige onderwerp niet verlichten op afstanden van minder dan 50 cm.

✎ **De instelling Macro-stand**

- De instelling is mogelijk niet beschikbaar in bepaalde opnameomstandigheden.
- De instelling die wordt gebruikt in de stand 📷 (auto), wordt opgeslagen in het geheugen van de camera, zelfs als de camera uitgezet is.

Helderheid aanpassen (Belichtingscompensatie)

U kunt de algemene helderheid van het beeld aanpassen.

- 1 Druk op ► (☒) van de multi-selector.



- 2 Selecteer een correctiewaarde en druk op de OK-knop.

- Om het beeld helderder te maken, stelt u een positieve (+) waarde in.
- Om het beeld donkerder te maken, stelt u een negatieve (-) waarde in.
- De correctiewaarde wordt toegepast, ook zonder de OK-knop in te drukken.























































Waarde voor belichtingscorrectie

De instelling die wordt gebruikt in de stand  (auto), wordt opgeslagen in het geheugen van de camera, zelfs als de camera uitgezet is.

Standaardinstellingen

De standaardinstellingen voor elke opnamestand worden hierna beschreven.

	Flitser ( 47)	Zelfontspanner ( 49)	Macro ( 51)	Belichtingscompensatie ( 52)
 (autom. scènekeuzekn.)	 1	Uit	Uit ²	0,0
Onderwerp				
 (portret)	 3	Uit	Uit ³	0,0
 (landschap)	 3	Uit	Uit ³	0,0
 (sport)	 3	Uit ³	Uit ³	0,0
 (nachtportret)	 4	Uit	Uit ³	0,0
 (party/binnen)	 5	Uit	Uit ³	0,0
 (strand)	 AUTO	Uit	Uit ³	0,0
 (sneeuw)	 AUTO	Uit	Uit ³	0,0
 (zonsondergang)	 3	Uit	Uit ³	0,0
 (schemering)	 3	Uit	Uit ³	0,0
 (nachtlandschap)	 3	Uit	Uit ³	0,0
 (close-up)	 3	Uit	Aan ³	0,0
 (voedsel)	 3	Uit	Aan ³	0,0
 (museum)	 3	Uit	Uit	0,0
 (vuurwerk)	 3	Uit ³	Uit ³	0,0 ³
 (zwart-wit-kopie)	 3	Uit	Uit	0,0

	Flitsler ()47)	Zelfontspanner ()49)	Macro ()51)	Belichtingscompensatie ()52)
 (tegenlicht)	 ⁶	Uit	Uit ³	0,0
 (eenvoudig panorama)	 ³	Uit ³	Uit ³	0,0
 (dierenportret)	 ³	 ⁷	Uit	0,0
SO (speciale effecten)	 ³	Uit	Uit	0,0
 (slim portret)	 AUTO	Uit	Uit ³	0,0
 (auto)	 AUTO	Uit	Uit	0,0



¹ De camera selecteert automatisch de flitsstand die geschikt is voor het onderwerp dat de camera heeft geselecteerd.  (uit) kan handmatig worden geselecteerd.

² Kan niet worden gewijzigd. De camera gaat naar de macrostand wanneer  is geselecteerd.

³ De instelling kan niet worden gewijzigd.

⁴ De instelling kan niet worden gewijzigd. De flitsstand is vastgezet op invulflits met rode-ogenreductie.

⁵ De flitsstand trage synchronisatie met rode-ogenreductie kan worden gebruikt.

⁶ De flitsler is vast ingesteld op  (invulflits) wanneer **HDR** is ingesteld op **OFF**, en is vastgezet op  (uit) wanneer **HDR** is ingesteld op **ON**.

⁷ De zelfontspanner kan niet worden gebruikt. Dierenp. autom. ontsp. kan niet worden in- of uitgeschakeld ()39).

Functies die kunnen worden ingesteld met de MENU-knop (opnamemenu)

De hierna vermelde instellingen kunnen worden gewijzigd door tijdens de opname op de MENU-knop te drukken (📖4).

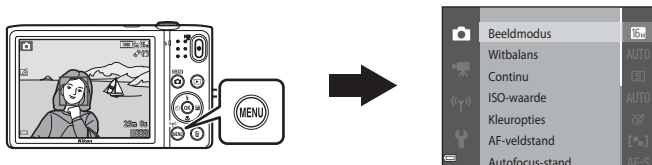













De instellingen die kunnen worden gewijzigd variëren naargelang de opnamestand, zoals hierna weergegeven.





	Autom. scènekeuzekn.	Onderwerp ²	Speciale effecten	Slim portret	Autostand
Beeldmodus ¹	✓	✓	✓	✓	✓
Witbalans	-	-	-	-	✓
Continu	-	-	-	-	✓
ISO-waarde	-	-	-	-	✓
Kleuropties	-	-	-	-	✓
AF-veldstand	-	-	-	-	✓
Autofocus-stand	-	-	-	-	✓
Sneffecten	-	-	-	-	✓
Huid verzachten	-	-	-	✓	-
Glimlactimer	-	-	-	✓	-
Knipperdetectie	-	-	-	✓	-

¹ Deze instelling wordt ook toegepast op andere opnamestanden.

² Bijkomende instellingen zijn beschikbaar voor bepaalde onderwerpstanden. Zie "Tips en opmerkingen" (📖35) voor meer informatie.

Beschikbare opties in het opnamemenu

Optie	Beschrijving	
Beeldmodus	Hiermee kunt u de combinatie van beeldformaat en beeldkwaliteit kiezen die moet worden gebruikt wanneer beelden worden opgeslagen. <ul style="list-style-type: none"> • Standaardinstelling:  4608x3456 	 34
Witbalans	Hiermee kunt u de witbalans aanpassen aan de weersomstandigheden of de lichtbron, zodat de kleuren in de beelden eruit zien zoals u ze met uw oog waarneemt. <ul style="list-style-type: none"> • Standaardinstelling: Automatisch 	 36
Continu	Hiermee kunt u enkelvoudige of continuopnamen selecteren. <ul style="list-style-type: none"> • Standaardinstelling: Enkelvoudig 	 39
ISO-waarde	Hiermee kunt u de gevoeligheid van de camera voor licht bepalen. <ul style="list-style-type: none"> • Standaardinstelling: Automatisch Wanneer Automatisch is geselecteerd, verschijnt  op de monitor tijdens opnamen als de ISO-gevoeligheid toeneemt.	 42
Kleuropties	Hiermee kunt u de kleurtoon van beelden wijzigen. <ul style="list-style-type: none"> • Standaardinstelling: Normale kleur 	 43
AF-veldstand	Hiermee kunt u bepalen hoe de camera het scherpstelveld selecteert dat voor autofocus wordt gebruikt. <ul style="list-style-type: none"> • Standaardinstelling: AF met doelsporing ( 63) 	 44
Autofocus-stand	Hiermee kunt u Enkelvoudige AF selecteren, waarmee alleen wordt scherpgesteld wanneer de ontspanknop half wordt ingedrukt, of Fulltime-AF , waarmee continu wordt scherpgesteld, zelfs als de ontspanknop niet half wordt ingedrukt. <ul style="list-style-type: none"> • Standaardinstelling: Enkelvoudige AF 	 48
Sneffecten	Hiermee kunt u de functie Sneffecten in- of uitschakelen ( 45). <ul style="list-style-type: none"> • Standaardinstelling: Aan 	 48

Optie	Beschrijving	
Huid verzachten	Hiermee kunt u het niveau voor de huidverzachting van menselijke gezichten selecteren. <ul style="list-style-type: none"> • Standaardinstelling: Normaal 	 49
Glimlactimer	Hiermee kunt u bepalen of de camera de sluiters automatisch ontspant wanneer de camera een glimlachend gezicht detecteert. <ul style="list-style-type: none"> • Standaardinstelling: Aan (BSS) 	 50
Knipperdetectie	De camera ontspant de sluiters automatisch twee keer bij elke opname en slaat één beeld op waarin de ogen van het onderwerp geopend zijn. <ul style="list-style-type: none"> • Standaardinstelling: Uit 	 51

Functies die niet tegelijk kunnen worden gebruikt

Bepaalde functies kunnen niet met andere menu-opties worden gebruikt.

Beperkte functie	Optie	Beschrijving
Flitsstand	Continu (📖56)	Wanneer een andere instelling dan Enkelvoudig is geselecteerd, kan de flitser niet worden gebruikt.
	Knipperdetectie (📖57)	Wanneer Knipperdetectie is ingesteld op Aan , kan de flitser niet worden gebruikt.
	Glimlactimer (📖57)	Wanneer Aan (continu) of Aan (BSS) is geselecteerd, kan de flitser niet worden gebruikt.
Zelfontspanner	Glimlactimer (📖57)	Wanneer Glimlactimer is geselecteerd, kan de zelfontspanner niet worden gebruikt.
	AF-veldstand (📖56)	Wanneer Onderwerp volgen is geselecteerd, kan de zelfontspanner niet worden gebruikt.
Macro-stand	AF-veldstand (📖56)	Wanneer Onderwerp volgen is geselecteerd, kan de macro-stand niet worden gebruikt.
Beeldmodus	Continu (📖56)	<p>Beeldmodus is als volgt ingesteld, afhankelijk van de instelling voor continu-opnamen:</p> <ul style="list-style-type: none"> Continu H: 120 bps: VGA (beeldformaat: 640 × 480 pixels) Continu H: 60 bps: 1M (beeldformaat: 1280 × 960 pixels) Multi-shot 16: 5M (beeldformaat: 2560 × 1920 pixels)
Witbalans	Kleuropties (📖56)	Wanneer Zwart-wit, Sepia , of Koelblauw is geselecteerd, is de instelling Witbalans vast ingesteld op Automatisch .

Beperkte functie	Optie	Beschrijving
Continu	Zelfontspanner (📖49)	Als de zelfontspanner wordt gebruikt wanneer Vooropnamecache is geselecteerd, is de instelling vast ingesteld op Enkelvoudig .
ISO-waarde	Continu (📖56)	Wanneer Vooropnamecache , Continu H: 120 bps , Continu H: 60 bps of Multi-shot 16 is geselecteerd, is ISO-waarde vast ingesteld op Automatisch .
AF-veldstand	Witbalans (📖56)	Wanneer een andere instelling dan Automatisch is geselecteerd voor Witbalans in de stand AF met doelopsporing , detecteert de camera het hoofdonderwerp niet.
Sneleffecten	Continu (📖56)	De functie Sneleffecten kan niet worden gebruikt voor beelden met continuopnamen.
Glimlachtimer	Knipperdetectie (📖57)	Wanneer Knipperdetectie is ingesteld op Aan , is Glimlachtimer vast ingesteld op Aan (enkelvoudig) als Aan (continu) of Aan (BSS) is ingesteld.
Knipperdetectie	Glimlachtimer (📖57)	Wanneer Glimlachtimer is ingesteld op Aan (continu) of Aan (BSS) , is Knipperdetectie vast ingesteld op Uit .
Monitorinstellingen	Sneleffecten (📖56)	Wanneer Sneleffecten is ingesteld op Aan terwijl foto's worden gemaakt, wordt het vastgelegde beeld weergegeven na de opname, ongeacht de instelling voor Beeld terugspelen .
Datumstempel	Continu (📖56)	Wanneer Vooropnamecache , Continu H: 120 bps of Continu H: 60 bps is geselecteerd, kunnen de datum en tijd niet worden afgedrukt op beelden.

Beperkte functie	Optie	Beschrijving
Bewegingsdetectie	Continu (📖56)	Wanneer een andere instelling dan Enkelvoudig is geselecteerd, is Bewegingsdetectie uitgeschakeld.
	ISO-waarde (📖56)	Als de ISO-waarde is ingesteld op een andere optie dan Automatisch , is Bewegingsdetectie uitgeschakeld.
	AF-veldstand (📖56)	Wanneer Onderwerp volgen is geselecteerd, is Bewegingsdetectie uitgeschakeld.
	Glimlichtimer (📖57)	Wanneer Aan (continu) of Aan (BSS) is geselecteerd, is Bewegingsdetectie uitgeschakeld.
Knipperwaarsch.	Continu (📖56)	Wanneer een andere instelling dan Enkelvoudig is geselecteerd, is Knipperwaarsch. uitgeschakeld.
Digitale zoom	Continu (📖56)	Wanneer Multi-shot 16 is geselecteerd, kan de digitale zoom niet worden gebruikt.
	AF-veldstand (📖56)	Wanneer Onderwerp volgen is geselecteerd, kan de digitale zoom niet worden gebruikt.
Sluitergeluid	Continu (📖56)	Wanneer een andere instelling dan Enkelvoudig is geselecteerd, is het sluitergeluid uitgeschakeld.

✓ **Opmerkingen over digitale zoom**

- Afhankelijk van de opnamestand of de huidige instellingen is de digitale zoom mogelijk niet beschikbaar (📷81).
- Wanneer digitale zoom geactiveerd is, stelt de camera scherp op het midden van het beeld.

Scherpstellen

Het scherpstelveld is afhankelijk van de opnamestand.

Gezichtsherkenning gebruiken

In de volgende opnamestanden gebruikt de camera gezichtsherkenning om automatisch scherp te stellen op menselijke gezichten.

- **Portret**, **Nachtportret** of **Tegengicht** in de stand (autom. scènekeuzezn.) (32)
- Onderwerpstand **Portret** of **Nachtportret** (34)
- Stand Slim portret (42)
- Wanneer **AF-veldstand** (56) in de stand (auto) (44) is ingesteld op **Gezichtprioriteit**.

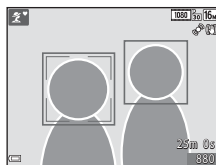

Wanneer de camera meer dan één gezicht herkent, wordt een dubbele rand weergegeven rond het gezicht waarop de camera scherpstelt, en wordt een enkele rand weergegeven rond de andere gezichten.

Als de ontspanknop half wordt ingedrukt wanneer geen gezichten worden herkend:

- In de stand (autom. scènekeuzezn.) verandert het scherpstelveld afhankelijk van het onderwerp.
- In de onderwerpstanden **Portret** en **Nachtportret** of in de stand Slim portret stelt de camera scherp in het midden van het beeld.
- In de stand (auto) selecteert de camera het scherpstelveld met het onderwerp dat zich het dichtst bij de camera bevindt.

Opmerkingen over gezichtsherkenning

- De mate waarin de camera gezichten kan detecteren, is afhankelijk van diverse factoren, waaronder de richting waarin de gezichten kijken.
- In de volgende situaties kan de camera mogelijk geen gezichten detecteren:
 - Als een gezicht deels verscholen gaat achter een zonnebril of een ander voorwerp
 - Als een gezicht te veel of te weinig ruimte beslaat in het beeld

De functie Huid verzachten gebruiken

Wanneer de sluitser wordt ontspannen terwijl een van de hierna vermelde onderwerpstanden wordt gebruikt, detecteert de camera menselijke gezichten en wordt het beeld verwerkt om de huidtinten te verzachten (tot drie gezichten).

- Stand Slim portret (📖42)
 - Het niveau van de functie Huid verzachten kan worden aangepast.
- 📷 **Portret**, 📷 **Nachtportret** of 📷 **Tegenlicht** in de stand 📷 (autom. scènekeuzekn.) (📖32)
- Onderwerpstand **Portret** of **Nachtportret** (📖34)

Bewerkingsfuncties zoals **Huid verzachten** kunnen worden toegepast op opgeslagen beelden met behulp van **Glamour-retouchering** (📖68), zelfs na de opname.

✓ **Opmerkingen over Huid verzachten**

- Het kan langer duren dan normaal om beelden na de opname op te slaan.
- In bepaalde opnameomstandigheden worden de gewenste resultaten van de functie Huid verzachten niet verkregen en kan de functie Huid verzachten worden toegepast op delen van het beeld zonder gezichten.

AF met doelopsparing gebruiken

Wanneer **AF-veldstand** (📖56) in de stand **☑** (auto) is ingesteld op **AF met doelopsparing**, stelt de camera scherp op de hierna beschreven wijze wanneer u de ontspanknop half indrukt.

- De camera detecteert het hoofdonderwerp en stelt hierop scherp. Zodra het onderwerp scherp is, licht het scherpstelveld groen op. Als een menselijk gezicht wordt gedetecteerd, stelt de camera hierop automatisch de scherpstelprioriteit in.
- Wanneer geen hoofdonderwerp wordt gedetecteerd, selecteert de camera automatisch een of meer van de negen scherpstelvelden met het onderwerp dat zich het dichtst bij de camera bevindt. Wanneer het onderwerp scherp is, lichten de scherpstelvelden die scherp zijn, groen op.

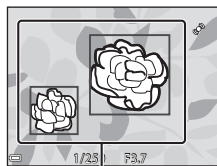

Scherpstelvelden

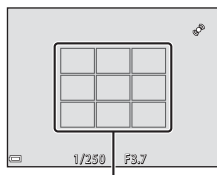

Scherpstelvelden

✓ **Opmerkingen over AF met doelopsparing**

- Afhankelijk van de opnameomstandigheden kan het onderwerp dat de camera als hoofdonderwerp bepaalt, variëren.
- Het hoofdonderwerp kan bij bepaalde instellingen voor de **Witbalans** mogelijk niet worden gedetecteerd.
- De camera kan in de volgende situaties het hoofdonderwerp mogelijk niet detecteren:
 - Wanneer het onderwerp zeer donker of helder is
 - Wanneer het hoofdonderwerp geen duidelijk gedefinieerde kleuren heeft
 - Wanneer de opname dusdanig wordt gekadreed, dat het hoofdonderwerp zich aan de rand van de monitor bevindt
 - Wanneer het hoofdonderwerp bestaat uit een terugkerend patroon

Onderwerpen die niet geschikt zijn voor Autofocus

De camera stelt in de volgende situaties mogelijk niet scherp zoals verwacht. Het kan soms voorkomen dat niet wordt scherpgesteld op het onderwerp ondanks het feit dat het scherpstelveld of de scherpstelaanduiding groen worden weergegeven:

- Het onderwerp is zeer donker.
- Er zijn voorwerpen met sterk verschillende helderheid in het onderwerp (bijv. wanneer de zon achter het onderwerp staat en het onderwerp daardoor zeer donker wordt).
- Er is geen contrast tussen het onderwerp en de omgeving (bijv. wanneer de persoon op de foto een wit overhemd draagt en voor een witte muur staat).
- Meerdere voorwerpen bevinden zich op verschillende afstanden van de camera (bijv. wanneer het onderwerp in een kooi zit).
- Onderwerpen met terugkerende patronen (vensterjaloezieën, gebouwen met meerdere rijen ramen met dezelfde vorm, enz.).
- Het onderwerp beweegt snel.

Druk in bovengenoemde situaties de ontspanknop enkele malen half in om opnieuw scherp te stellen, of stel scherp op een ander onderwerp dat zich op dezelfde afstand van de camera bevindt als het gewenste onderwerp, en gebruik de scherpstelvergrendeling (📖65).

Scherpstelvergrendeling

Opnemen met scherpstelvergrendeling wordt aanbevolen wanneer de camera het scherpstelveld met het gewenste onderwerp niet activeert.

1 Stel **AF-velddstand** in op **Centrum** in de stand  (auto) (📖55).

2 Positioneer het onderwerp in het midden van het beeld en druk de ontspanknop half in.

- De camera stelt scherp op het onderwerp en het scherpstelveld licht groen op.
- De scherpstelling en de belichting zijn vergrendeld.

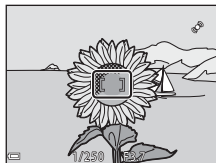

3 Pas de compositie van de foto aan zonder uw vinger op te heffen.

- De afstand tussen de camera en het onderwerp mag niet veranderen.

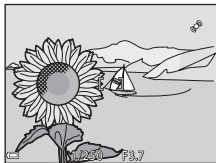

4 Druk de ontspanknop helemaal in om de foto te maken.



Weergavefuncties

Zoomweergave

Verplaats de zoomknop naar **T** (🔍) in de schermvullende weergavestand (📖28) om in te zoomen op het beeld.

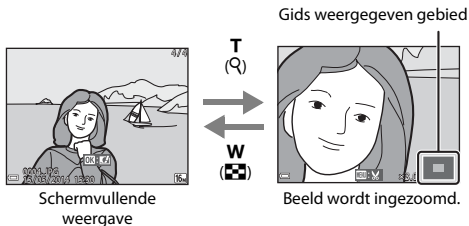

- U kunt de zoomfactor wijzigen door de zoomknop te verplaatsen naar **W** (🔲) of **T** (🔍).
- Om een ander gedeelte van het beeld te zien, drukt u op **▲▼◀▶** van de multi-selector.
- Als u een beeld bekijkt dat werd vastgelegd met gezichtsherkenning of dierherkenning, zoomt de camera in op het tijdens de opname herkende gezicht (behalve wanneer een beeld wordt bekeken dat in een reeks werd vastgelegd). Om in te zoomen op een gebied van het beeld waar er geen gezichten zijn, past u de vergrotingsfactor aan en drukt u op **▲▼◀▶**.
- Wanneer een ingezoomd beeld wordt weergegeven, drukt u op de **OK**-knop om terug te keren naar de schermvullende weergavestand.

Beelden uitsnijden

Wanneer een ingezoomd beeld wordt weergegeven, kunt u op de **MENU**-knop drukken om het beeld uit te snijden, zodat alleen het zichtbare gedeelte wordt opgeslagen als een afzonderlijk bestand (📁21).

Miniatuurweergave/Kalenderweergave

Door de zoomknop naar **W** (🗨️) te verplaatsen in de schermvullende weergavestand (📖28), worden beelden als miniatures weergegeven.













- U kunt het aantal weergegeven miniatures wijzigen door de zoomknop te verplaatsen naar **W** (🗨️) of **T** (🔍).
- Wanneer de miniatuurweergavestand wordt gebruikt, drukt u op ▲▼◀▶ van de multi-selector om een beeld te selecteren, waarna u op de **OK**-knop drukt om dat beeld in de schermvullende weergavestand weer te geven.
- Wanneer u de kalenderweergavestand gebruikt, drukt u op ▲▼◀▶ om een datum te selecteren, waarna u op de **OK**-knop drukt om de beelden weer te geven die op die datum werden vastgelegd.

✓ **Opmerkingen over kalenderweergave**

Beelden die werden vastgelegd toen de datum van de camera nog niet was ingesteld, worden beschouwd als beelden die werden vastgelegd op 1 januari 2014.

Functies die kunnen worden ingesteld met de MENU-knop (Weergavemenu)

Wanneer u beelden in de schermvullende weergavestand of de miniatuurweergavestand bekijkt, kunt u de hierna vermelde menubewerkingen configureren door op de **MENU**-knop (📖4) te drukken.

Optie	Beschrijving	
Snel retoucheren*	Hiermee kunt u eenvoudig geretoucheerde kopieën maken waarin het contrast en de verzadiging werden verhoogd.	 16
D-Lighting*	Hiermee kunt u kopieën maken met verhoogde helderheid en verhoogd contrast, waardoor donkere gedeeltes van een beeld lichter worden.	 16
Rode-ogencorrectie*	Corrigeert "rode ogen" die kunnen voorkomen in beelden wanneer met een flitser wordt opgenomen.	 17
Glamour-retouchering*	Detecteert gezichten in beelden en retoucheert de gedetecteerde gezichten op aantrekkelijke wijze.	 18
Afdrukopdracht	Hiermee kunt u selecteren welke beelden worden afgedrukt en hoeveel kopieën er van elk beeld worden afgedrukt voor het afdrukken wordt gestart.	 52
Diashow	Hiermee kunt u beelden in een automatische diashow bekijken.	 56
Beveiligen	Beveiligt geselecteerde beelden tegen ongewild wissen.	 57
Beeld draaien	Hiermee kunt u het weergegeven beeld draaien naar portret- of landschapsrichting.	 59
Kleine afbeelding*	Maakt een kleine kopie van beelden.	 20
Spraakmemo	Hiermee kunt de microfoon van de camera gebruiken om spraakmemo's op te nemen en aan beelden te koppelen.	 60

Optie	Beschrijving	
Kopiëren	Hiermee kunt u beelden kopiëren tussen het interne geheugen en een geheugenkaart.	 61
Reekswaergaveopties	<p>Hiermee kunt u bepalen of alleen de hoofdfoto van een continu opgenomen reeks beelden wordt waergavegeven, dan wel de individuele beelden van de reeks.</p> <ul style="list-style-type: none"> • Wanneer alleen de hoofdfoto van een reeks wordt waergavegeven, drukt u op de -knop om elk beeld in de reeks weer te geven. Druk op  van de multi-selector om terug te keren naar de waergave van de hoofdfoto. 	 63
Kies hoofdfoto	Hiermee kunt u de hoofdfoto wijzigen voor beelden die in een reeks werden vastgelegd.	 63
Favoriete beelden	Hiermee kunt u beelden toevoegen aan een album. Deze optie wordt niet waergavegeven in de stand Favoriete beelden.	 6
Verwijderen uit favor.	Hiermee kunt u beelden uit een album verwijderen. Deze optie wordt alleen waergavegeven in de stand Favoriete beelden.	 8

* Bewerkte beelden worden als aparte bestanden opgeslagen. Sommige beelden kunnen niet worden bewerkt.

Films opnemen en weergeven

Films opnemen

1 Geef het opnamescherm weer.

- Controleer de resterende opnametijd voor films.
- Als **Foto-informatie** in de **Monitorinstellingen** in het setup-menu (📖77) is ingesteld op **Filmbeeld+autom. info**, kan het gebied dat in de film zichtbaar zal zijn, worden gecontroleerd voor de filmopname start.



Resterende opnametijd voor films

2 Druk op de ● (📹 filmopname)-knop om de filmopname te starten.

- De camera stelt scherp in het midden van het beeld.
- Druk op ▶ van de multi-selector om de opname te pauzeren, druk opnieuw op ▶ om de opname te hervatten (behalve wanneer **iFrame 720/30p** (iFrame 720/25p) of een HS-filmoptie geselecteerd is in **Filmopties**). De opname eindigt automatisch als ze gedurende ongeveer vijf minuten gepauzeerd blijft.
- Een foto kan worden vastgelegd tijdens filmopname (📖73).

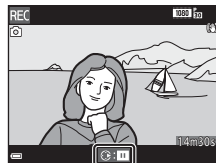
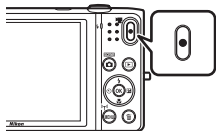

3 Druk opnieuw op de ● (📹 filmopname)-knop om de opname te beëindigen.

✓ Maximale filmduur

Individuele filmbestanden kunnen niet groter zijn dan 4 GB of niet langer duren dan 29 minuten, zelfs als er voldoende vrije ruimte is op de geheugenkaart voor een langere opname.

- De maximale filmduur voor één film wordt weergegeven op het opnamescherm.
- De opname kan eindigen voor een van deze limieten wordt bereikt als de temperatuur van de camera te hoog wordt.
- De effectieve filmduur kan afhankelijk zijn van de inhoud van de film, de bewegingen van het onderwerp of het type geheugenkaart.

✓ Opmerkingen over het opslaan van beelden en het opnemen van films

De aanduiding die het aantal resterende opnamen aangeeft of de aanduiding die de maximale filmduur aangeeft, knippert terwijl beelden worden opgeslagen of terwijl een film wordt opgenomen. **Open het deksel van het batterijvak/de geheugenkaartsleuf niet en verwijder de batterij of de geheugenkaart niet** terwijl een aanduiding knippert. Dit zou tot verlies van gegevens kunnen leiden of tot schade aan de camera of de geheugenkaart.

✓ Opmerkingen over filmopname

- Geheugenkaarten met een SD Speed Class-classificatie van 6 of sneller worden aanbevolen om films op te nemen (UHS-II). De filmopname kan onverwachts stoppen wanneer geheugenkaarten met een lagere Speed Class-waarde worden gebruikt.
- Wanneer de digitale zoom wordt gebruikt, kan de beeldkwaliteit lichtjes dalen.
- Het geluid van de zoomknop, het zoomen, bewegingen van de objectiefaandrijving tijdens autofocus, filmvibratiereductie en diafragma wanneer de helderheid wijzigt, kan worden opgenomen.
- De volgende fenomenen kunnen op de monitor worden vastgesteld terwijl films worden opgenomen. Deze fenomenen worden opgeslagen in de opgenomen films.
 - In beelden die werden gemaakt bij TL-licht, kwikdamplampen of natriumdamplampen kan er bandvorming optreden.
 - Onderwerpen die zich snel van de ene kant van het beeld naar de andere kant verplaatsen, zoals een trein of wagen, kunnen er scheef uitzien.
 - Het volledige filmbeeld kan scheef zijn wanneer de camera wordt gezwenkt.
 - Verlichting of andere heldere gebieden kunnen spookbeelden geven wanneer de camera wordt verplaatst.
- Afhankelijk van de afstand tot het onderwerp of de intensiteit van de toegepaste zoom kunnen onderwerpen met terugkerende patronen (stoffen, vensters met lattenwerk, enz.) gekleurde strepen vertonen (interferentiepatronen, moiré, enz.) tijdens de filmopname en -weergave. Dit doet zich voor wanneer het patroon in het onderwerp en de indeling van de beeldsensor elkaar storen; dit is geen defect.

✓ **Opmerkingen over vibratiereductie tijdens filmopname**

- Wanneer **Film VR** in het filmmenu (📖74) is ingesteld op **Aan (hybride)**, wordt de beeldhoek (m.a.w. het gebied dat zichtbaar is in het beeld) smaller tijdens filmopname.
- In de modus Speciale effecten wordt alleen lens-shift VR gebruikt om cameratrilling te corrigeren wanneer **Filmopties** is ingesteld op  **1080/60i** ( **1080/50i**), zelfs als **Film VR** is ingesteld op **Aan (hybride)**.
- Wanneer u een statief gebruikt om de camera tijdens de opname te stabiliseren, stelt u **Film VR** in op **Uit** om mogelijke fouten door deze functie te voorkomen.

✓ **Opmerkingen over cameratemperatuur**

- De camera kan heet worden bij het langdurig opnemen van films of als de camera wordt gebruikt op een hete locatie.
- Als de binnenzijde van de camera zeer heet wordt tijdens het opnemen van films, stopt de camera de opname automatisch.
De resterende tijd tot de camera stopt met opnemen (🕒10s) wordt weergegeven.
Als de camera gestopt is met opnemen, schakelt hij zichzelf uit.
Laat de camera uitgeschakeld tot de binnenzijde van de camera afgekoeld is.



✓ **Opmerkingen over autofocus voor filmopname**

De autofocus levert mogelijk niet het gewenste resultaat (📖64). In dit geval probeert u het volgende:

1. Stel **Autofocus-stand** in het filmmenu in op **Enkelvoudige AF** (standaardinstelling) voor u de filmopname start.
2. Kadreer een ander onderwerp (op dezelfde afstand van de camera als het gewenste onderwerp) in het midden van het beeld, druk op de  (🔴) filmopname-knop om de opname te starten en wijzig vervolgens de compositie.

Foto's vastleggen tijdens filmopname

Als de ontspanknop helemaal wordt ingedrukt tijdens een filmopname, wordt één beeld opgeslagen als foto. De filmopname gaat verder terwijl de foto wordt opgeslagen.



-  wordt linksboven in de monitor weergegeven. Wanneer  wordt weergegeven, kunnen geen foto's worden vastgelegd.
- De grootte van het vastgelegde beeld is afhankelijk van de instelling **Filmopties** (74).



Opmerkingen over het vastleggen van foto's tijdens filmopname







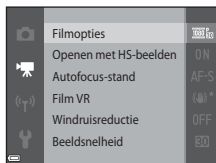

- Foto's kunnen in de volgende situaties niet worden vastgelegd tijdens een filmopname:
 - Wanneer de resterende filmopnametijd minder dan 30 seconden bedraagt
 - Wanneer **Filmopties** is ingesteld op **1080i** of **1080/60i** (**1080i** of **1080/50i**) of HS-film
- Beelden van een film die werden opgenomen terwijl een foto werd genomen, kunnen mogelijk niet naadloos worden weergegeven.
- Het geluid van het indrukken van de ontspanknop kan in de film worden opgenomen.
- Als de camera beweegt terwijl de ontspanknop wordt ingedrukt, kan het beeld onscherp zijn.

Functies die kunnen worden ingesteld met de MENU-knop (filmmenu)

Ga naar de opnamestand → MENU-knop → -menupictogram → -knop

De instellingen van de hierna vermelde menuopties kunnen worden geconfigureerd.





Optie	Beschrijving	
Filmopties	Selecteer het filmtipe. Selecteer de normale snelheid om films bij normale snelheid op te nemen, of HS (hoge snelheid) om films op te nemen die worden weergegeven in slow of fast motion. <ul style="list-style-type: none">• Standaardinstelling:  1080/30p  1080/25p	 64
Openen met HS-beelden	Bepaal of de opname met hoge of normale snelheid start wanneer HS-films worden opgenomen. <ul style="list-style-type: none">• Standaardinstelling: Aan	 68
Autofocus-stand	Selecteer Enkelvoudige AF , waarmee de scherpstelling wordt vergrendeld wanneer de filmopname begint, of Fulltime-AF , waarmee continu wordt scherpgesteld tijdens de filmopname. <ul style="list-style-type: none">• Standaardinstelling: Enkelvoudige AF	 68
Film VR	Selecteer de instelling voor de vibratiereductie tijdens het opnemen van films. <ul style="list-style-type: none">• Standaardinstelling: Aan (hybride)	 69
Windruisreductie	Stel in of de windruis tijdens de filmopname moet worden beperkt. <ul style="list-style-type: none">• Standaardinstelling: Uit	 70
Beeldsnelheid	Selecteer de beeldsnelheid voor filmopname op basis van de instelling van de televisie die wordt gebruikt om films weer te geven. <ul style="list-style-type: none">• NTSC: 30 bps (30p/60i)• PAL: 25 bps (25p/50i)	 70

Films weergeven

Druk op de knop  om naar de weergavestand te gaan.

Films worden aangeduid met het pictogram voor de filmopties (74).

Druk op de -knop om films weer te geven.

- Om het volume aan te passen, verplaatst u de zoomknop terwijl een film wordt weergegeven (1).



Filmopties



Volumeaanduiding

Bediening tijdens filmweergave

Bedieningsknoppen verschijnen onderaan de monitor.

De hierna vermelde handelingen kunnen worden uitgevoerd met

◀▶ van de multi-selector om een knop te selecteren, waarna u op de **OK**-knop drukt.





Functie	Pictogram	Beschrijving	
Terugspoelen	◀	Houd de OK -knop ingedrukt op de film terug te spoelen.	
Vooruitspoelen	▶	Houd de OK -knop ingedrukt op de film vooruit te spoelen.	
Pauze	⏸	Afspelen pauzeren. De hierna vermelde bewerkingen kunnen worden uitgevoerd terwijl de film gepauzeerd is.	
		◀⏮	Spoel de film één beeld terug. Houd de OK -knop ingedrukt om continu terug te spoelen.
		⏭▶	Spoel de film één beeld vooruit. Houd de OK -knop ingedrukt om continu vooruit te spoelen.
		▶	Weergave hervatten.
	⏮	Sla het gewenste deel van een film op als een apart bestand.	
Beëindigen	■	Terugkeren naar de schermvullende weergavestand.	

Films wissen

Om een film te wissen, selecteert u de gewenste film in de schermvullende weergavestand (📖28) of in de miniatuurweergavestand (📖67), waarna u op de **🗑**-knop drukt (📖30).





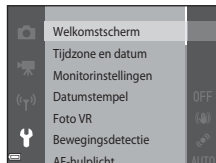

Algemene camera-instellingen

Functies die kunnen worden ingesteld met de MENU-knop (setup-menu)

Druk op de MENU-knop →  (setup)-menupictogram → -knop

De instellingen van de hierna vermelde menuopties kunnen worden geconfigureerd.



Optie	Beschrijving	
Welkomstscherm	Hiermee kunt u kiezen of het welkomstscherm wordt weergegeven wanneer de camera wordt ingeschakeld.	 73
Tijdzone en datum	Hiermee kunt u de cameraklok instellen.	 74
Monitorinstellingen	Hiermee kunt u de weergave van foto-informatie, het controlebeeld na de opname en de helderheidsinstellingen van de monitor aanpassen.	 76
Datumstempel	Hiermee kunt u de opnamedatum en -tijd afdrukken op beelden.	 78
Foto VR	Hiermee kunt u de instelling voor vibratiereductie selecteren die wordt gebruikt wanneer foto's worden gemaakt.	 79
Bewegingsdetectie	Hiermee kunt u instellen of de camera onscherpte ten gevolge van cameratrilling beperkt wanneer beweging wordt gedetecteerd tijdens het opnemen van foto's.	 80

Optie	Beschrijving	
AF-hulplicht	Hiermee kunt u de AF-hulpverlichting in- of uitschakelen.	 81
Digitale zoom	Hiermee kunt u de digitale zoom in- en uitschakelen.	 81
Geluidsinstellingen	Hiermee kunt u geluidsinstellingen aanpassen.	 82
Automatisch uit	Hiermee kunt u de tijd instellen die verstrijkt voor de monitor uitschakelt om stroom te sparen.	 82
Geheug. formatteren/ Geheugenkaart form.	Hiermee kunt u het interne geheugen of de geheugenkaart formatteren.	 83
Taal/Language	Hiermee kunt u de taal van de camera instellen.	 84
TV-instellingen	Hiermee kunt u instellingen voor aansluiting op een televisie aanpassen.	 84
Opladen via computer	Hiermee kunt u instellen of de batterij in de camera wordt opgeladen wanneer de camera aangesloten is op een computer.	 85
Knipperwaarsch.	Hiermee kunt u instellen of gesloten ogen worden gedetecteerd wanneer met behulp van gezichtsherkenning beelden van mensen worden gemaakt.	 86
Uploaden via Eye-Fi	Hiermee kunt u instellen of de functie voor het verzenden van beelden naar een computer met behulp van een in de handel verkrijgbare Eye-Fi-kaart wordt ingeschakeld.	 87
Standaardwaarden	Hiermee kunt u de instellingen van de camera terugzetten op de standaardinstellingen.	 88
Firmware-versie	Bekijk de huidige firmwareversie van de camera.	 88

De Wi-Fi (draadloos LAN)-functie gebruiken

Functies die uitgevoerd kunnen worden met Wi-Fi

U kunt de volgende functies uitvoeren wanneer u de bijbehorende software "Wireless Mobile Utility" installeert op uw smart-toestel dat draait op Android OS of iOS en dit aansluit op de camera.

Neem foto's

U kunt foto's maken met behulp van de twee hieronder beschreven methoden.

- Ontspan de sluiters op de camera en sla de genomen foto's op een smart-toestel op.
- Gebruik een smart-toestel om de camera's sluiters op afstand* te ontspannen en foto's op te slaan op een smart-toestel.

* Tijdens het gebruik van de afstandsbediening kunnen geen andere bewerkingen met de camera worden uitgevoerd.

Bekijk foto's

U kunt de op de geheugenkaart van de camera opgeslagen foto's kopiëren en bekijken op uw smart-toestel.

De software installeren op het smart-toestel

1 Gebruik uw smart-toestel om te verbinden met Google Play Store, App Store of andere online apps en te zoeken naar “Wireless Mobile Utility”.

- Controleer de bij het smart-toestel geleverde gebruikshandleiding voor meer informatie.

2 Controleer de beschrijving en de overige informatie en installeer de software.

- Download voor meer informatie over het gebruik van de software de gebruikshandleiding van de onderstaande website.
 - Android OS: <http://nikonimglib.com/ManDL/WMAU/>
 - iOS: <http://nikonimglib.com/ManDL/WMAU-ios/>

Het smart-toestel verbinden met de camera

Druk op de MENU knop → “T” menupictogram → OK knop

1 Gebruik de multi-selector ▲▼ om **Verbind. met smart app.** te selecteren en druk op de OK knop.

- Als **Verbind. met smart app.** niet geselecteerd kan worden, zie dan “Opmerkingen over Wi-Fi-verbinding” (82).
- Als de Wi-Fi-functie ingeschakeld is, worden de SSID en het wachtwoord van de camera weergegeven.
- Wanneer binnen 3 minuten geen verbingsbevestiging is ontvangen van het smart-toestel, wordt het bericht “Geen toegang.” weergegeven en keert de camera terug naar het scherm Wi-Fi-opties.

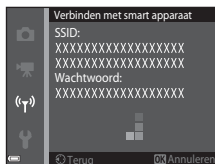
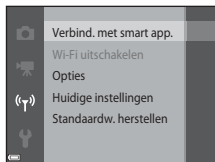

2 Zet de Wi-Fi-instelling op het smart-toestel in de stand Aan.

- Controleer de bij het smart-toestel geleverde gebruikshandleiding voor meer informatie.
- Selecteer de op de camera weergegeven SSID nadat de netwerknaam (SSID) wordt weergegeven die voor de camera kan worden gebruikt.
- Wanneer het bericht voor invoeren van het wachtwoord wordt weergegeven, voer dan het op de camera weergegeven wachtwoord in.
- Wanneer de camera met succes is verbonden met een Wi-Fi-netwerk, wordt het opnamescherm op de camera weergegeven met de aanduiding Wi-Fi communicatie (87).

3 Start de “Wireless Mobile Utility” die is geïnstalleerd op het smart-toestel.

- Het scherm voor selecteren van “Neem foto’s” of “Bekijk foto’s” wordt weergegeven.
- Wanneer het bericht “Kan geen verbinding met de camera maken.” wordt weergegeven, ga dan terug naar stap 1 en herhaal de procedure.

De Wi-Fi-verbinding verbreken

Voer een van de volgende handelingen uit.

- Zet de camera uit.
- Selecteer **Wi-Fi uitschakelen** in het menu Wi-Fi-opties op de camera (behalve wanneer de camera wordt bediend via de afstandsbediening).
- Zet de Wi-Fi-instelling op het smart-toestel in de stand Uit.

Opmerkingen over Wi-Fi-verbinding

- **Verbind. met smart app.** kan niet worden geselecteerd in de volgende gevallen:
 - Als geen geheugenkaart is geplaatst in de camera.
 - Als een Eye-Fi-kaart (☉87) is geplaatst in de camera.
 - Wanneer de camera wordt aangesloten op een tv, computer of printer.
 - Wanneer de aanduiding batterijniveau op de monitor  aangeeft. Wanneer bovendien de aanduiding  wordt aangegeven terwijl een Wi-Fi-verbinding tot stand is gebracht, wordt de verbinding verbroken.
- Selecteer **Wi-Fi uitschakelen** op een locatie waar het gebruik van radiogolven verboden is.
- Wanneer een Wi-Fi-verbinding tot stand is gebracht, wordt **Automatisch uit** uitgeschakeld.
- Wanneer een Wi-Fi-verbinding tot stand is gebracht, zal de batterij eerder leegraken dan normaal.

Opmerkingen over beveiligingsinstellingen

Wanneer de camera is geïnstalleerd met de Wi-Fi-functie zonder de correcte beveiligingsinstellingen (beveiliging en wachtwoord), dan kunnen onbevoegden toegang verkrijgen tot het netwerk en schade aanrichten. Daarom wordt ten strengste aangeraden de benodigde beveiligingsinstellingen uit te voeren alvorens de Wi-Fi-functie te gebruiken.

Gebruik **Opties** van het menu Wi-Fi-opties (☉71) om de beveiligingsinstellingen uit te voeren.

De camera aansluiten op een televisie, computer of printer

Aansluitmethoden

U kunt extra genieten van foto's en films door de camera aan te sluiten op een televisie, computer of printer.

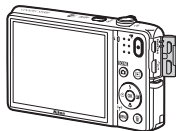
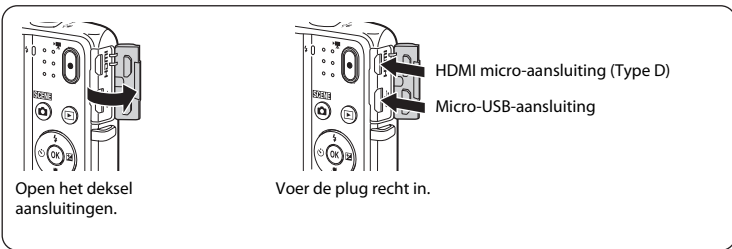

- Voordat u de camera aan een extern toestel aansluit, dient u er zeker van te zijn dat het resterende batterijniveau voldoende is, waarna u de camera uitschakelt. Voor u de verbinding verbreekt, dient u de camera uit te zetten.
- Als de lichtnetadapter EH-62G (apart verkrijgbaar) wordt gebruikt, kan deze camera worden gevoed via een stopcontact. Gebruik geen lichtnetadapter van een ander merk of model, omdat dat kan leiden tot oververhitting van of een defect aan de camera.
- Voor informatie over de aansluitmethodes en daaropvolgende handelingen, raadpleeg naast dit document ook de documentatie die met het toestel werd meegeleverd.



Beelden en films die werden vastgelegd met de camera, kunnen worden weergegeven op een televisie.

Aansluitmethode: Sluit een in de handel verkrijgbare HDMI-kabel aan op de HDMI-ingangsaansluiting van de televisie.



U kunt beelden overzetten naar een computer om beeldgegevens eenvoudig te retoucheren en te beheren.

Aansluitmethode: Sluit de camera met de USB-kabel aan op de USB-aansluiting van de computer.

- Voor u verbinding maakt met een computer, dient u ViewNX 2 op de computer te installeren ( 85).
- Als er USB-toestellen zijn aangesloten die stroom krijgen van de computer, koppel ze dan van de computer los voordat u de camera erop aansluit. Wanneer u tegelijk de camera en andere USB-toestellen op dezelfde computer aansluit, kan er een storing optreden of kan er te veel stroom van de computer worden gevoerd, waardoor de camera of de geheugenkaart beschadigd kan raken.



Als u de camera aansluit op een PictBridge-compatibele printer, kunt u beelden afdrucken zonder een computer te gebruiken.

Aansluitmethode: Sluit de camera rechtstreeks op de USB-ingangsaansluiting van de printer aan met de USB-kabel.

Gebruik van ViewNX 2

Installeer ViewNX 2 om foto's en films te uploaden, bekijken, bewerken en delen.



Installeren ViewNX 2

Een internetverbinding is vereist.

Voor de systeemvereisten en andere informatie raadpleegt u de Nikon-website voor uw regio.

- 1** Start de computer en download het ViewNX 2-installatieprogramma op de volgende URL.

<http://nikonimglib.com/nvnx/>

- 2** Dubbelklik op het bestand van het installatieprogramma.

3 Volg de instructies op het scherm om de software te installeren.

4 Sluit het installatieprogramma af.

- Windows: Klik op **Ja**.
- Mac: Klik op **OK**.

Beelden naar een computer kopiëren

1 Kies hoe beelden naar de computer worden gekopieerd.

Kies een van de volgende methoden:

- **Directe USB-aansluiting:** Schakel de camera uit en zorg ervoor dat de geheugenkaart in de camera is geplaatst. Sluit de camera aan op de computer met de USB-kabel. De camera wordt automatisch ingeschakeld. Om beelden over te zetten die opgeslagen zijn in het interne geheugen van de camera, haalt u de geheugenkaart uit de camera voor u de camera aansluit op de computer.

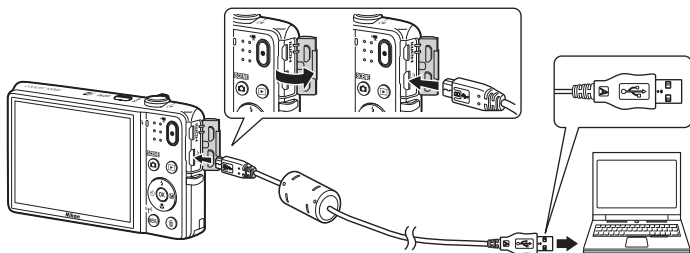

- **SD-kaartsleuf:** Als uw computer is voorzien van een SD-kaartsleuf, kunt u de kaart rechtstreeks in de sleuf steken.
- **SD-kaartlezer:** Sluit een kaartlezer (apart verkrijgbaar bij de detailhandelaar) op de computer aan en plaats de geheugenkaart.

Als er een bericht wordt weergegeven met de aanduiding dat u een programma moet kiezen, selecteert u Nikon Transfer 2.

• Bij gebruik van Windows 7

Als het rechts getoonde venster wordt weergegeven, dient u de onderstaande stappen te volgen om Nikon Transfer 2 te selecteren.

- 1 Bij **Afbeeldingen en video's importeren** klikt u op **Ander programma**. Er verschijnt een dialoogvenster waar u het programma kunt selecteren; selecteer **Bestand importeren met Nikon Transfer 2** en klik op **OK**.
- 2 Dubbelklik op **Bestand importeren**.



Als de geheugenkaart een groot aantal beelden bevat, kan het enige tijd duren voor Nikon Transfer 2 start. Wacht tot Nikon Transfer 2 start.

✓ De USB-kabel aansluiten

De verbinding wordt mogelijk niet herkend als de camera via een USB-hub op de computer is aangesloten.

2 Kopieer de beelden naar een computer.

- Klik op **Overspelen starten**.



- Bij de standaardinstellingen worden alle beelden op de geheugenkaart naar de computer gekopieerd.

3 Beëindig de verbinding.

- Wanneer de camera op een computer is aangesloten, schakelt u de camera uit en koppelt u de USB-kabel los. Als u een kaartlezer of kaartsleuf gebruikt, kies dan de gepaste optie in het besturingssysteem van de computer om de verwisselbare schijf die overeenstemt met de geheugenkaart uit te werpen en haal de kaart uit de kaartlezer of kaartsleuf.

Beelden bekijken

Start ViewNX 2.

- Beelden worden weergegeven in ViewNX 2 wanneer het kopiëren is voltooid.
- Raadpleeg de online-help voor meer informatie over het gebruik van ViewNX 2.

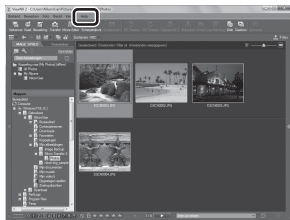

Handmatig starten van ViewNX 2

- **Windows:** Dubbelklik op de **ViewNX 2**-snelkoppeling op het bureaublad.
- **Mac:** Klik op het **ViewNX 2**-pictogram in de dock.



A series of ten horizontal dashed lines spanning the width of the page, intended for handwriting practice.



Referentiegedeelte

Het referentiegedeelte omvat gedetailleerde informatie en tips voor het gebruik van de camera.

Opname

Eenvoudig panorama gebruiken (opname en weergave)..... 02

Weergave

Stand Favoriete beelden..... 06

Stand Automatisch sorteren..... 10

Stand Sorteert op datum..... 11

Beelden die continu werden vastgelegd (reeks) weergeven en wissen..... 12

Beelden bewerken (foto's)..... 14

De camera aansluiten op een televisie (beelden weergeven op een televisie)

..... 22

De camera op een printer aansluiten (Direct Print)..... 24

Films bewerken..... 32

Menu

Het opnamemenu (voor stand (Automatisch))..... 34

Het menu Slim portret..... 49

Het Weergavemenu..... 52

Het filmmenu..... 64

Het menu Wi-Fi-opties..... 71

Het setup-menu..... 73

Aanvullende informatie







Foutmeldingen..... 89

Bestandsnamen..... 94

Optionele accessoires..... 95



Eenvoudig panorama gebruiken (opname en weergave)

Opnemen met eenvoudig panorama

Ga naar de opnamestand →  (opnamestand)-knop →  (tweede pictogram van boven*)
→  →  →  (eenvoudig panorama) → -knop

* Het pictogram van het laatst geselecteerde onderwerp wordt weergegeven.

1 Selecteer **Normaal (180°)** of **Breed (360°)** als opnamebereik en druk op de -knop.

- Wanneer de camera klaar wordt gehouden in de horizontale positie, is het beeldformaat als volgt (breedte × hoogte).
 -  **Normaal (180°)**: 4800 × 920 bij horizontale beweging, 1536 × 4800 bij verticale beweging
 -  **Breed (360°)**: 9600 × 920 bij horizontale beweging, 1536 × 9600 bij verticale beweging

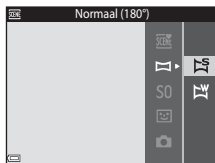

2 Kadreer de eerste rand van het panoramaonderwerp en druk vervolgens de ontspanknop half in om scherp te stellen.

- De zoomstand is vastgesteld op groothoek.
- De camera stelt scherp in het midden van het beeld.

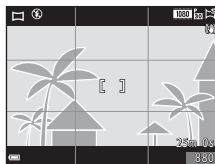

3 Druk de ontspannknop helemaal in en haal uw vinger dan van de ontspannknop.

-  wordt weergegeven om de richting aan te geven waarin de camera moet bewegen.



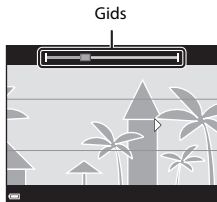

4 Verplaats de camera in een van de vier richtingen tot de gidsaanduiding het einde bereikt.

- Wanneer de camera detecteert in welke richting hij wordt geplaatst, begint de opname.



Voorbeeld van camerabeweging



- Gebruik uw lichaam als rotaties om de camera langzaam in een boog te bewegen in de richting van de markering .
- De opname stopt als de gids de rand niet bereikt binnen ongeveer 15 seconden (wanneer  **Normaal (180°)** is geselecteerd) of binnen ongeveer 30 seconden (wanneer  **Breed (360°)** is geselecteerd) nadat de opname start.

Opmerkingen over opname met eenvoudig panorama

- Het bereik van het beeld dat zichtbaar is in het opgeslagen beeld, is smaller dan het beeld dat zichtbaar is op de monitor tijdens de opname.
- Als de camera te snel wordt bewogen of te veel trilt, of als het onderwerp te gelijkvormig is (bijv. een muur of duisternis), kan er zich een fout voordoen.
- Wanneer de opname wordt gestopt voor de camera halverwege het panoramabereik is gekomen, wordt het panoramabeeld niet opgeslagen.
- Als meer dan de helft van het panoramabereik is vastgelegd maar de opname wordt beëindigd voor de rand van het bereik wordt bereikt, wordt het niet vastgelegde bereik opgenomen en grijs weergegeven.

Beelden bekijken die met Eenvoudig panorama werden vastgelegd

Ga naar de weergavestand (📖28), geef een beeld dat met eenvoudig panorama werd opgenomen, weer in de schermvullende weergavestand en druk vervolgens op de **OK**-knop om het beeld in de richting te bladeren die tijdens de opname werd gebruikt.



Onderaan de monitor worden bedieningsknoppen weergegeven tijdens de weergave. Gebruik **◀▶** van de multi-selector om een knop te selecteren en druk vervolgens op de **OK**-knop om de volgende bewerkingen uit te voeren.

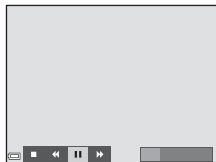

Functie	Pictogram	Beschrijving	
Terugspoelen	◀	Houd de OK -knop ingedrukt om snel achteruit te bladeren.	
Vooruitspoelen	▶	Houd de OK -knop ingedrukt om snel vooruit te bladeren.	
Pauze	⏸	Afspelen pauzeren. De hierna vermelde bewerkingen kunnen worden uitgevoerd terwijl de film gepauzeerd is.	
		◀⏸	Houd de OK -knop ingedrukt om terug te spoelen.
		⏸▶	Houd de OK -knop ingedrukt om te bladeren.
		▶	Automatisch bladeren hervatten.
Beëindigen	■	Terug naar de schermvullende weergavestand.	

✓ **Opmerkingen over scroll-weergave**

Deze camera kan de weergave mogelijk niet bladeren van, of inzoomen op, beelden die werden gemaakt met eenvoudig panorama en werden vastgelegd met een ander merk of model digitale camera.





Stand Favoriete beelden

Door beelden (behalve films) aan albums toe te voegen als favoriete beelden, kunt u alleen de toegevoegde beelden weergeven.

- Beelden kunnen naar negen albums worden gesorteerd. Aan elk album kunnen tot 200 beelden worden toegevoegd.
- De originele beelden worden niet gekopieerd of verplaatst.
- U kunt hetzelfde beeld toevoegen aan meerdere albums.

Beelden toevoegen aan albums

Druk op de -knop (weergavestand) → MENU-knop → Favoriete beelden → -knop

1 Gebruik   van de multi-selector om een beeld te selecteren, en gebruik  om  weer te geven.

- U kunt  toevoegen aan meerdere beelden. Om  te verwijderen, drukt u op .
- Verplaatst de zoomknop (1) naar **T** () om naar de schermvullende weergave te gaan, of naar **W** () om naar de miniatuurweergave te gaan.



2 Druk op de -knop nadat u de instellingen heeft geconfigureerd.

3 Selecteer het gewenste album en druk op de -knop.

- De geselecteerde beelden worden toegevoegd.



Beelden in albums weergeven

Druk op de -knop (weergavestand) → -knop → Favoriete beelden → -knop

Gebruik de multi-selector om een album te selecteren en druk vervolgens op de -knop om de beelden in het geselecteerde album weer te geven.

- Functies in het weergavemenu (68) kunnen worden gebruikt voor de beelden in het geselecteerde album (behalve **Kopiëren** en **Favoriete beelden**).
- De volgende bewerkingen zijn mogelijk in het albumsselectiescherm.
 - **MENU**-knop: Wijzigt het album pictogram (9).
 - -knop: Verwijdert alle originele beelden die aan het geselecteerde album werden toegevoegd.



Opmerkingen over wissen

Als een beeld wordt verwijderd terwijl de stand Favoriete beelden wordt gebruikt, wordt het originele beeld verwijderd. Om beelden uit albums te verwijderen, zie "Beelden verwijderen uit albums" (8).

Beelden verwijderen uit albums

Ga naar de stand **F** Favoriete beelden → selecteer het album met het beeld dat u wilt verwijderen → **OK**-knop → **MENU**-knop → Verwijderen uit favor. → **OK**-knop

1 Gebruik **◀▶** van de multi-selector om een beeld te selecteren, en gebruik **▲** om **F** te verbergen.

- Om de pictogrammen opnieuw weer te geven, drukt u op **▼**.
- Verplaats de zoomknop (**1**) naar **T** (**Q**) om naar de schermvullende weergave te gaan, of naar **W** (**Q**) om naar de miniatuurweergave te gaan.



2 Druk op de **OK**-knop nadat u de instellingen heeft geconfigureerd.

3 Selecteer **Ja** en druk op de **OK**-knop.

- Om de verwijdering te annuleren, selecteert u **Nee**.

Het pictogram Favoriet album wijzigen

Druk op de -knop (weergavestand) → -knop → Favoriete beelden → -knop

- 1 Gebruik de multi-selector om een album te selecteren en druk op de MENU-knop.



- 2 Gebruik om een pictogramkleur te selecteren en druk op de -knop.

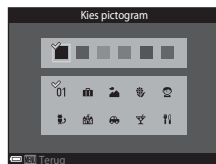



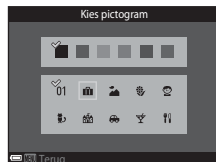

- 3 Selecteer een pictogram en druk op de -knop.
 - Het pictogram wijzigt.





Stand Automatisch sorteren

Beelden worden automatisch gesorteerd naar categorieën, zoals portretten, landschappen en films, overeenkomstig de camera-instellingen tijdens de opname.

Druk op de -knop (weergavestand) → -knop →  Automatisch sorteren → -knop

Gebruik de multi-selector om een categorie te selecteren en druk vervolgens op de -knop om de beelden in de geselecteerde categorie weer te geven.

- Functies in het weergavemenu (68) kunnen worden gebruikt voor de beelden in de geselecteerde categorie (behalve **Kopiëren** en **Verwijderen uit favor.**).
- Terwijl het categorieselectiescherm wordt weergegeven, drukt u op de -knop om alle originele beelden in de geselecteerde categorie te verwijderen.





Opmerkingen over de stand Automatisch sorteren





- In de stand Automatisch sorteren kunnen in elke categorie maximaal 999 beelden of filmbestanden worden gesorteerd.
- Beelden of films die met een andere camera dan deze camera werden opgeslagen, kunnen niet worden weergegeven in de stand Automatisch sorteren.

Stand Sorteert op datum

Druk op de -knop (weergavestand) → -knop →  Sorteert op datum → -knop

Gebruik de multi-selector om een datum te selecteren en druk op de -knop om de beelden weer te geven die op de geselecteerde datum werden vastgelegd.

- Functies in het weergavemenu (68) kunnen worden gebruikt voor de beelden van de geselecteerde opnamedatum (behalve **Kopiëren** en **Verwijderen uit favor.**).
- De volgende bewerkingen zijn mogelijk terwijl het selectiescherm voor de opnamedatum wordt weergegeven.
 - **MENU**-knop: De volgende functies zijn beschikbaar.
 - Afdrukopdracht*
 - Diashow
 - Beveiligen*
 - * Dezelfde instellingen kunnen worden toegepast op alle beelden die op de geselecteerde datum werden vastgelegd.
 - -knop: Verwijdert alle beelden die op de geselecteerde datum werden vastgelegd.

Sorteer op datum		
	20/05/2014	[31]
	15/05/2014	[2]
	10/05/2014	[1]
	05/05/2014	[10]

Opmerkingen bij de stand Sorteert op datum

- De camera kan de meest recente 29 datums selecteren. Als er beelden voor meer dan 29 datums zijn, worden alle beelden die vroeger werden opgeslagen dan de recentste 29 datums, gecombineerd onder **Overige**.
- De 9.000 recentste beelden kunnen worden weergegeven.
- Beelden die werden vastgelegd toen de datum van de camera nog niet was ingesteld, worden beschouwd als beelden die werden vastgelegd op 1 januari 2014.

Beelden die continu werden vastgelegd (reeks) weergeven en wissen

Beelden in een reeks weergeven

Beelden die continu werden vastgelegd, worden opgeslagen als een reeks.

Het eerste beeld van een reeks wordt als hoofdfoto gebruikt en stelt de reeks voor wanneer deze wordt weergegeven in de schermvullende weergavestand of in de miniatuurweergavestand (standaardinstelling).

Om elk beeld in de reeks afzonderlijk weer te geven, drukt u op de **OK**-knop.

Als u op de **OK**-knop heeft gedrukt, zijn de volgende bewerkingen mogelijk:

- Om het vorige of volgende beeld weer te geven, drukt u op **◀▶** van de multi-selector.
- Om beelden weer te geven die niet opgenomen zijn in de reeks, drukt u op **▲** om terug te keren naar de weergave met de hoofdfoto.
- Om beelden in een reeks als miniaturen weer te geven of ze weer te geven in een diashow, stelt u **Reeksweergaveopties** in op **Individuele foto's** in het weergavemenu (**6663**).



Reeksweergaveopties

Beelden die continu werden vastgelegd met andere camera's dan deze camera, kunnen niet als een reeks worden weergegeven.



Beschikbare opties in het weergavemenu bij gebruik van reeksen

- Wanneer beelden in een reeks in de schermvullende weergavestand worden weergegeven, drukt u op de **MENU**-knop om functies in het weergavemenu te selecteren (📖68).
- Wanneer u op de **MENU**-knop drukt wanneer een hoofdfoto wordt weergegeven, kunnen de volgende instellingen worden toegepast op alle beelden in de reeks:
 - Favoriete beelden, Afdrukopdracht, Beveiligen, Kopiëren

Beelden in een reeks wissen

Wanneer de 🗑️-knop wordt ingedrukt voor beelden in een reeks, zijn de beelden die worden gewist afhankelijk van de manier waarop de reeksen worden weergegeven.

- Wanneer de hoofdfoto wordt weergegeven:
 - **Huidig beeld:** Alle beelden in de weergegeven reeks worden verwijderd.
 - **Wis gesel. beeld(en):** Wanneer een hoofdfoto geselecteerd is in het selectiescherm om beelden te wissen (📖31), worden alle beelden in die reeks gewist.
 - **Alle beelden:** Alle beelden in het interne geheugen of op de geheugenkaart worden gewist.
- Wanneer beelden in een reeks worden weergegeven in de schermvullende weergavestand:
 - **Huidig beeld:** Het momenteel weergegeven beeld wordt gewist.
 - **Wis gesel. beeld(en):** Beelden die geselecteerd zijn in de reeks worden gewist.
 - **Volledige reeks:** Alle beelden in de weergegeven reeks worden verwijderd.

Beelden bewerken (foto's)

Voor beelden worden bewerkt

U kunt beelden heel eenvoudig op deze camera bewerken. Bewerkte kopieën worden als aparte bestanden opgeslagen.

Bewerkte kopieën worden met dezelfde opnamedatum en -tijd opgeslagen als het origineel.



Beperkingen voor beelden bewerken

Een beeld kan tot tien keer worden bewerkt.

Sneleffecten: Tint of stemming wijzigen

Optie Sneleffecten	Beschrijving
Pop en Superlevendig	Verbeterd vooral de kleurverzadiging.
Schilderij, High-key, Speelgoedcamera-effect 1, Speelgoedcamera-effect 2, Low-key, Cross-process (rood), Cross-process (geel), Cross-process (groen) en Cross-process (blauw)	Past vooral de tint aan en creëert een verschillende look voor het beeld.
Foto-illustratie, Zacht, Zacht portret, Fisheye, Ster en Miniatureffect	Verwerkt beelden met diverse effecten.
Hoogcontrast monochr., Sepia, Koelblauw en Selectieve kleur	Wijzigt meerkleurige beelden in beelden met een kleur. Selectieve kleur zet alle kleuren, behalve een opgegeven kleur, om naar zwart en wit.

- 1** Geef het beeld waarop u een effect wilt toepassen, weer in de schermvullende weergavestand en druk op de **OK**-knop.



- 2** Gebruik **▲▼◀▶** van de multi-selector om het gewenste effect te selecteren en druk op de **OK**-knop.



- Verplaats de zoomknop (1) naar **T** (Q) om naar de schermvullende weergave te gaan, of naar **W** (E) om naar de miniatuurweergave te gaan.
- Om te sluiten zonder het bewerkte beeld op te slaan, drukt u op de **MENU**-knop.







- 3** Selecteer **Ja** en druk op de **OK**-knop.

- Een bewerkte kopie wordt gemaakt.

Snel retoucheren: Contrast en verzadiging verbeteren



Druk op de -knop (weergavestand) → selecteer een beeld → MENU-knop → Snel retoucheren → -knop

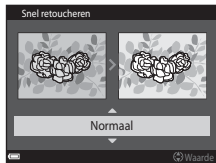

Gebruik   van de multi-selector om de intensiteit van het toegepaste effect te selecteren en druk op de -knop.

- De bewerkte versie wordt rechts weergegeven.
- Als u wilt sluiten zonder de kopie op te slaan, drukt u op .



D-Lighting: Helderheid en contrast verbeteren



Druk op de -knop (weergavestand) → selecteer een beeld → MENU-knop → D-Lighting → -knop

Gebruik   van de multi-selector om **Uitvoeren** te selecteren en druk op de -knop.

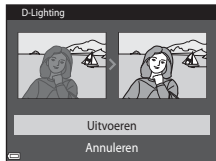
- De bewerkte versie wordt rechts weergegeven.
- Om te sluiten zonder de kopie op te slaan, selecteert u **Annuleren** en drukt u op de -knop.



Rode-ogencorrectie: Rode ogen corrigeren bij opname met flitser

Druk op de -knop (weergavestand) → selecteer een beeld → MENU-knop → Rode-ogencorrectie → -knop

Bekijk een voorbeeld van het resultaat en druk op de -knop.

- Als u wilt sluiten zonder de kopie op te slaan, drukt u op  van de multi-selector.

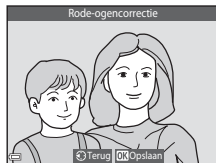

Opmerkingen over rode-ogencorrectie

- Rode-ogencorrectie kan alleen worden toegepast op beelden wanneer rode ogen worden gedetecteerd.
- De rode-ogencorrectie kan worden toegepast op huisdieren (honden of katten), zelfs als hun ogen niet rood zijn.
- Rode-ogencorrectie zal niet bij alle beelden het gewenste resultaat opleveren.
- In uitzonderlijke gevallen kan de rode-ogencorrectie nodeloos worden toegepast op andere delen van het beeld.

Glamour-retouchering: Menselijke gezichten verbeteren

Druk op de -knop (weergavestand) → selecteer een beeld → MENU-knop → Glamour-retouchering → -knop

1 Gebruik van de multi-selector om het gezicht te selecteren dat u wilt retoucheren, en druk op de -knop.

- Wanneer er slechts één gezicht wordt gedetecteerd, gaat u naar stap 2.

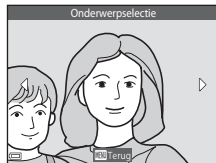

2 Gebruik om het effect te selecteren, gebruik om het effectniveau te selecteren en druk op de -knop.

- U kunt meerdere effecten tegelijk toepassen. Wijzig of controleer de instellingen voor alle effecten voor u op de -knop drukt.
 (Klein gezicht), (Huid verzachten), (Poeder),
 (Glansreductie), (Wallen onder ogen verbergen),
 (Grote ogen), (Ogen witter maken), (Oogschaduw),
 (Mascara), (Tanden witter maken), (Lippenstift), (Wangen roder maken)
- Druk op de MENU-knop om terug te keren naar het scherm om een persoon te selecteren.



3 Bekijk een voorbeeld van het resultaat en druk op de **OK**-knop.

- Om de instellingen te wijzigen, drukt u op **◀** om terug te keren naar stap 2.
- Om te sluiten zonder het bewerkte beeld op te slaan, drukt u op de **MENU**-knop.

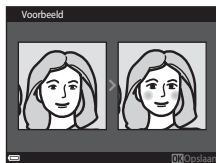

4 Selecteer **Ja** en druk op de **OK**-knop.



- Een bewerkte kopie wordt gemaakt.



✓ **Opmerkingen over Glamour-retouchering**

- Er kan slechts één gezicht tegelijk worden bewerkt met de functie Glamour-retouchering.
- Afhankelijk van de richting waarin de gezichten kijken, of van de helderheid van de gezichten, kan de camera de gezichten mogelijk niet nauwkeurig detecteren of werkt de functie Glamour-retouchering niet zoals verwacht.
- Als er geen gezichten worden gedetecteerd, wordt een waarschuwing getoond en verschijnt het weergavemenu weer op het scherm.
- De functie Glamour-retouchering is alleen beschikbaar voor beelden die werden vastgelegd met een ISO-gevoeligheid van 1600 of minder en een beeldformaat van 640 x 480 of groter.

Kleine afbeelding: Het beeldformaat verkleinen

Druk op de -knop (weergavestand) → selecteer een beeld → MENU-knop → Kleine afbeelding → -knop

1 Gebruik ▲▼ van de multi-selector om het gewenste kopieformaat te selecteren en druk op de -knop.

- Beelden die werden gemaakt met een beeldmodus-instelling van  **4608×2592** worden opgeslagen met een formaat 640 × 360, terwijl beelden die werden gemaakt met een beeldmodus-instelling van  **3456×3456** worden opgeslagen bij 480 × 480. Druk op de -knop om verder te gaan met stap 2.

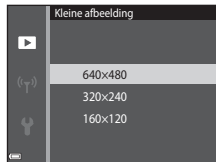

2 Selecteer **Ja** en druk op de -knop.

- Een bewerkte kopie wordt gemaakt (compressieverhouding van ongeveer 1:16).

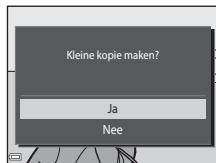

Uitsnede: Een uitgesneden kopie maken

1 Verplaats de zoomknop om het beeld te vergroten (📖66).

2 Verfijn de compositie van de kopie en druk op de **MENU**-knop.

- Verplaats de zoomknop naar **T** (🔍) of **W** (📐) om de zoomfactor aan te passen. Stel een zoomfactor in waarin **MENU**:🗑️ wordt weergegeven.
- Gebruik **▲▼◀▶** van de multi-selector om het beeld dusdanig te bladeren, dat alleen het te kopiëren gedeelte zichtbaar is op de monitor.



3 Selecteer **Ja** en druk op de **OK**-knop.

- Een bewerkte kopie wordt gemaakt.

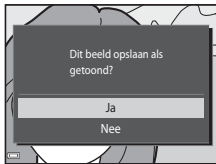

Beeldformaat

Kopieën die werden gemaakt met de functie Kleine afbeelding of werden uitgesneden tot een formaat van 320 x 240 of kleiner, worden weergegeven in een klein formaat op het weergavescherm en kunnen niet worden uitgesneden.

Het beeld uitsnijden in zijn huidige oriëntatie "Staan"

Gebruik de optie **Beeld draaien** (🔄59) om het beeld zo te draaien, dat het wordt weergegeven in de oriëntatie Landschap. Nadat het beeld werd uitgesneden, draait u het uitgesneden beeld terug naar de oriëntatie "Staan".

De camera aansluiten op een televisie (beelden weergeven op een televisie)

1 Schakel de camera uit en sluit hem aan op de televisie.

- Houd bij het aansluiten de pluggen in de juiste stand. Probeer niet de pluggen onder een hoek in te steken of uit te trekken wanneer u ze aansluit of loskoppelt.

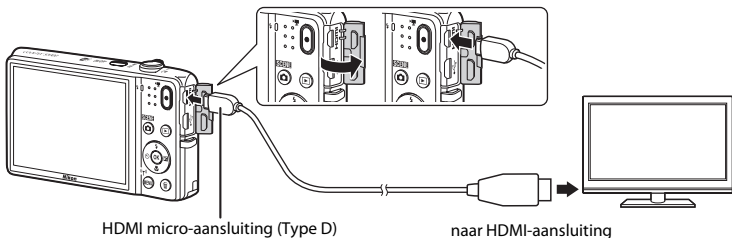

2 Stel de ingang van de televisie in op externe video-invoer.

- Raadpleeg de handleiding van uw televisie voor meer informatie.

3 Houd de knop ingedrukt om de camera aan te zetten.

- Beelden worden weergegeven op de televisie.
- De monitor van de camera schakelt niet in.

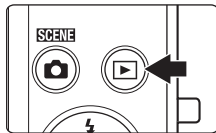

Als beelden niet worden weergegeven op de televisie

Zorg dat **TV-instellingen** (0084) in het setup-menu overeenkomt met de standaard die uw televisie gebruikt.

Een tv-afstandsbediening gebruiken (HDMI-apparaatbesturing)

De afstandsbediening van een voor HDMI-CEC geschikte televisie kan worden gebruikt om beelden te selecteren, de filmweergave te starten en te pauzeren, te schakelen tussen de schermvullende weergavestand en de miniatuurweergave met vier beelden, enz.

- Zet de instelling **HDMI-apparaatbestur.** (0084) van **TV-instellingen** op **Aan** (standaardinstelling) en verbind de camera vervolgens met de televisie met behulp van een HDMI-kabel.
- Richt de afstandsbediening op de televisie wanneer u deze gebruikt.

De camera op een printer aansluiten (Direct Print)

Gebruikers van een PictBridge-compatibele printer kunnen de camera rechtstreeks op de printer aansluiten en beelden afdrukken zonder gebruik te maken van een computer.

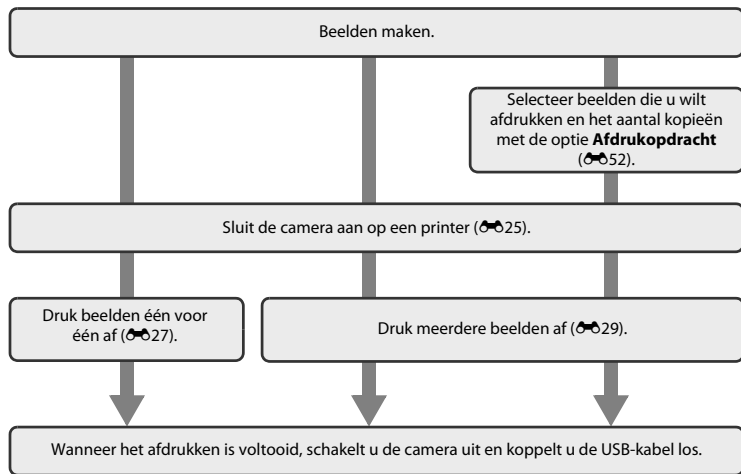

De camera op een printer aansluiten

1 Zet de camera uit.

2 Zet de printer aan.

- Controleer de printerinstellingen.

3 Sluit de camera met de USB-kabel aan op de printer.

- Houd bij het aansluiten de pluggen in de juiste stand. Probeer niet de pluggen onder een hoek in te steken of uit te trekken wanneer u ze aansluit of loskoppelt.

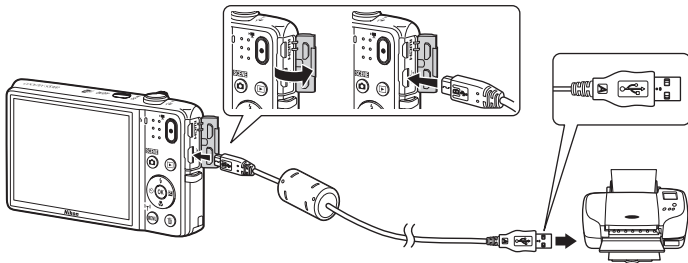

4 De camera wordt automatisch ingeschakeld.

- Het **PictBridge**-opstartscherm (①) verschijnt op de monitor van de camera, gevolgd door het **Afdrukselectie**-scherm (②).

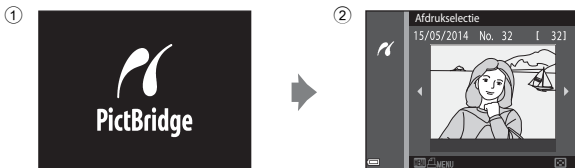

Als het PictBridge-startscherm niet verschijnt

Wanneer **Automatisch** is geselecteerd voor **Opladen via computer** (0-85), kunnen beelden eventueel niet worden afgedrukt wanneer de camera direct aangesloten is op bepaalde printers. Als het PictBridge-opstartscherm niet verschijnt nadat de camera werd ingeschakeld, zet u de camera uit en ontkoppelt u de USB-kabel. Stel **Opladen via computer** in op **Uit** en sluit de camera opnieuw aan op de printer.

Beelden één voor één afdrucken

1 Gebruik de multi-selector om het gewenste beeld te selecteren en druk op de **OK**-knop.

- Verplaats de zoomknop naar **W** (☰) om naar de miniatuurweergave te gaan, of naar **T** (🔍) om naar de schermvullende weergave te gaan.



2 Gebruik **▲▼** om **Kopieën** te selecteren en druk op de **OK**-knop.

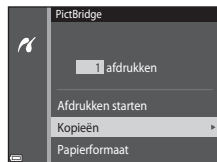

3 Selecteer het gewenste aantal kopieën (maximaal negen) en druk op de **OK**-knop.

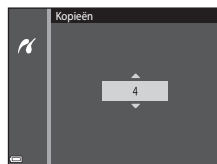

- 4** Selecteer **Papierformaat** en druk op de **OK**-knop.

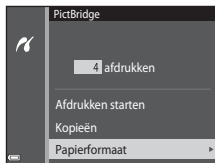

- 5** Selecteer het gewenste papierformaat en druk op de **OK**-knop.

- Als u de instellingen voor het papierformaat wilt gebruiken die op de printer zijn geconfigureerd, selecteert u **Standaard** bij de optie Papierformaat.
- De op de camera beschikbare opties voor het papierformaat zijn afhankelijk van de printer die u gebruikt.

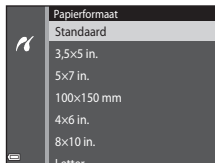

- 6** Selecteer **Afdrukken starten** en druk op de **OK**-knop.

- De afdruk begint.
- Om het afdrukken te annuleren, drukt op de **OK**-knop.

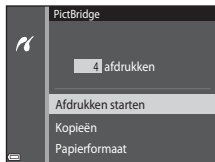

Meerdere beelden afdrukken

- 1 Wanneer het **Afdrukselectie**-scherm wordt weergegeven, drukt u op de **MENU**-knop.



- 2 Gebruik ▲▼ van de multi-selector om **Papierformaat** te selecteren en druk op de **OK**-knop.

- Om het afdrukmenu te sluiten, drukt u op de **MENU**-knop.

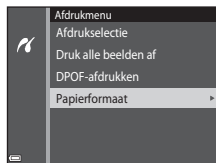

- 3 Selecteer het gewenste papierformaat en druk op de **OK**-knop.

- Als u de instellingen voor het papierformaat wilt gebruiken die op de printer zijn geconfigureerd, selecteert u **Standaard** bij de optie Papierformaat.
- De op de camera beschikbare opties voor het papierformaat zijn afhankelijk van de printer die u gebruikt.

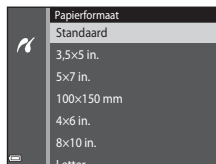

4 Selecteer **Afdrukselectie**, **Druk alle beelden af** of **DPOF-afdrukken** en druk op de **OK**-knop.

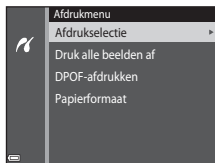

Afdrukselectie

Selecteer de beelden (maximaal 99) en het aantal afdrukken (maximaal negen) voor elk beeld.

- Gebruik **◀▶** van de multi-selector om beelden te selecteren en gebruik **▲▼** om het aantal afdrukken op te geven.
- Beelden die zijn geselecteerd voor afdrukken, herkent u aan **1** en een getal dat het gewenste aantal afdrukken aangeeft. Als geen kopieën werden geselecteerd voor beelden, wordt de selectie geannuleerd.
- Verplaats de zoomknop naar **T** (**Q**) om naar de schermvullende weergave te gaan, of naar **W** (**☒**) om naar de miniatuurweergave te gaan.
- Druk op de **OK**-knop als de instelling voltooid is.
- Wanneer het scherm rechts wordt weergegeven, selecteert u **Afdrukken starten** en drukt u op de **OK**-knop om de afdruk te starten.

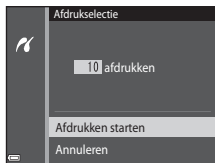

Druk alle beelden af

Een kopie van alle beelden die opgeslagen zijn in het interne geheugen of op de geheugenkaart, wordt afgedrukt.

- Wanneer het scherm rechts wordt weergegeven, selecteert u **Afdrukken starten** en drukt u op de **OK**-knop om de afdruk te starten.

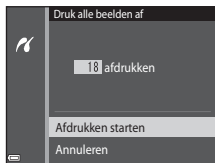

DPOF-afdrukken

Druk beelden af waarvoor een afdrukopdracht werd aangemaakt met de optie **Afdrukopdracht** (52).

- Wanneer het scherm rechts wordt weergegeven, selecteert u **Afdrukken starten** en drukt u op de **OK**-knop om de afdruk te starten. Om de huidige afdrukopdracht te bekijken, selecteert u **Bek. beelden** en drukt u op de **OK**-knop. Om beelden af te drukken, drukt u nogmaals op de **OK**-knop.

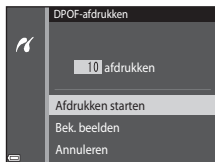

Films bewerken

De gewenste delen van een opgenomen film kunnen als een afzonderlijk bestand worden opgeslagen.

1 Geef de gewenste film weer en pauzeer bij het beginpunt van het gedeelte dat u wilt uitlichten (📖75).

2 Gebruik ◀▶ van de multi-selector om 📖 in de bedieningsknoppen te selecteren, en druk vervolgens op de Ⓞ-knop.

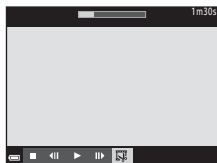

3 Gebruik ▲▼ om 📖 (kies beginpunt) in de bewerkingsknoppen te selecteren.

- Gebruik ◀▶ om naar het beginpunt te gaan.
- Om de bewerking te annuleren, selecteert u ↶ (terug) en drukt u op de Ⓞ-knop.



4 Gebruik ▲▼ om 📖 (kies eindpunt) te selecteren.

- Gebruik ◀▶ om naar het eindpunt te gaan.
- Om een voorbeeld van het opgegeven gedeelte te bekijken, selecteert u ▶ waarna u op de Ⓞ-knop drukt. Druk nogmaals op de Ⓞ-knop om het voorbeeld te stoppen.

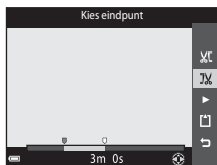



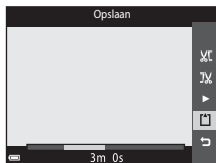

5 Gebruik ▲▼ om (opslaan) te selecteren en druk op de -knop.

- Volg de instructies op het scherm om de film op te slaan.



Opmerkingen over filmbewerking

- Films die werden opgenomen met  **iFrame 720/30p** ( **iFrame 720/25p**) () kunnen niet worden bewerkt.
- Gebruik een batterij die voldoende geladen is om te voorkomen dat de camera tijdens de bewerking uitschakelt. Wanneer de aanduiding batterijniveau wordt aangegeven als , is filmbewerking niet mogelijk.
- Een film die door bewerking werd gecreëerd, kan niet opnieuw worden bijgesneden.
- Het effectief bijgesneden gedeelte van een film kan lichtjes verschillend zijn van het gedeelte dat werd geselecteerd met de start- en eindpunten.
- Films kunnen niet dusdanig worden bijgesneden dat ze minder dan twee seconden lang zijn.









Het opnamemenu (voor stand (Automatisch))

Beeldmodus (beeldformaat en beeldkwaliteit)

Ga naar de opnamestand → MENU-knop → Beeldmodus → -knop

Selecteer de combinatie van beeldformaat en compressieverhouding die wordt gebruikt om beelden op te slaan.

Hoe groter de instelling voor de beeldmodus, hoe sterker vergroot beelden kunnen worden afgedrukt, en hoe lager de compressieverhouding, hoe hoger de kwaliteit van de beelden, maar het aantal beelden dat kan worden opgeslagen is kleiner.

Optie*	Compressieverhouding	Beeldverhouding (horizontaal t.o.v. verticaal)
 4608×3456★	Circa 1/4	4:3
 4608×3456 (standaardinstelling)	Circa 1/8	4:3
 3264×2448	Circa 1/8	4:3
 2272×1704	Circa 1/8	4:3
 1600×1200	Circa 1/8	4:3
 640×480	Circa 1/8	4:3
 4608×2592	Circa 1/8	16:9
 3456×3456	Circa 1/8	1:1

* Het totaal aantal vastgelegde pixels en het aantal pixels dat horizontaal en verticaal wordt vastgelegd.
Voorbeeld:  4608×3456 = circa 16 megapixels, 4608 × 3456 pixels



Beeldmodus

- De instelling voor de beeldmodus kon ook worden gewijzigd in andere opnamestanden dan Automatisch. De gewijzigde instelling wordt ook toegepast op andere opnamestanden.
- Bepaalde functies kunnen niet met andere menu-opties worden gebruikt (p. 58).



Aantal beelden dat kan worden opgeslagen

- Het aantal beelden dat bij benadering kan worden opgeslagen, kunt u tijdens de opname op de monitor controleren (p. 20).
- Merk op dat vanwege de JPEG-compressie het aantal beelden dat kan worden opgeslagen, sterk afhankelijk is van de beeldinhoud, zelfs wanneer geheugenkaarten met dezelfde capaciteit en dezelfde instelling voor de beeldmodus worden gebruikt. Bovendien kan het aantal beelden dat kan worden opgeslagen, sterk verschillen volgens het merk van de geheugenkaart.
- Als het aantal resterende opnamen 10.000 of meer bedraagt, wordt het aantal resterende opnamen weergegeven als "9999".



Beelden afdrukken met een beeldverhouding 1:1







Verander de printerinstelling in "Rand" wanneer u beelden afdruckt met een beeldverhouding 1:1. Sommige printers kunnen geen beelden afdrukken met een beeldverhouding van 1:1.

Witbalans (Tint aanpassen)



Selecteer de stand  (auto) → MENU-knop → Witbalans → -knop

Pas de witbalans aan overeenkomstig de lichtbron of de weersomstandigheden, zodat de kleuren in de beelden eruit zien zoals u ze met uw oog waarneemt.

- Gebruik **Automatisch** voor de meeste omstandigheden. Wijzig de instelling wanneer u de tint van het te maken beeld wilt wijzigen.

Optie	Beschrijving
AUTO Automatisch (standaardinstelling)	De witbalans wordt automatisch aan de lichtomstandigheden aangepast.
PRE Handm. voorinstelling	Wanneer het gewenste resultaat niet wordt verkregen met Automatisch , Gloeilamplicht enz. ( 37).
 Daglicht	Voor opname bij zonlicht.
 Gloeilamplicht	Voor opnamen bij gloeilamplicht.
 TL-licht	Voor opnamen bij TL-verlichting.
 Bewolkt	Voor opnamen bij bewolkt weer.
 Flitser	Voor opnamen met de flitser.

Opmerkingen over Witbalans

- Zet de flitsstand op  (uit) wanneer de witbalans is ingesteld op een andere instelling dan **Automatisch** en **Flitser** (47).
- Bepaalde functies kunnen niet met andere menu-opties worden gebruikt (58).

Handm. voorinstelling gebruiken

Gebruik de volgende procedure om de witbalanswaarde te meten bij het licht dat tijdens de opname zal worden gebruikt.

1 Plaats een wit of grijs referentievoorwerp onder de verlichting die voor de foto wordt gebruikt.

2 Gebruik ▲▼ van de multi-selector om **Handm. voorinstelling** te selecteren in het **Witbalans-**menu en druk op de **OK**-knop.

- De camera zoomt in naar de positie om de witbalans te meten.

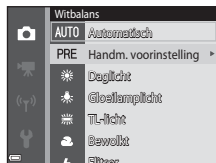

3 Selecteer **Meten**.

- Om de laatst gemeten waarde toe te passen, selecteert u **Annuleren** en drukt u op de **OK**-knop.



4 Kadreer het referentievoorwerp in het meetvenster.

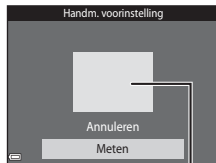

Meetvenster

5 Druk op de -knop om de waarde te meten.







- De sluiters wordt ontspannen en de meting wordt uitgevoerd. Er wordt geen beeld opgeslagen.

Opmerkingen over Handm. voorinstelling

Een waarde voor de flitserbelichting kan niet worden gemeten met **Handm. voorinstelling**. Wanneer u met behulp van de flitser opneemt, dient u **Witbalans** in te stellen op **Automatisch** of **Flitser**.

Continu-opnamen

Selecteer de stand  (auto) → MENU-knop → Continu → -knop

Optie	Beschrijving
 Enkelvoudig (standaardinstelling)	Er wordt één beeld gemaakt wanneer de ontspanknop wordt ingedrukt.
 Continu H	Wanneer de ontspanknop helemaal ingedrukt wordt gehouden, worden beelden continu vastgelegd. <ul style="list-style-type: none">De beeldsnelheid voor continu-opnamen bedraagt circa 8,6 bps en het maximale aantal continu-opnamen bedraagt circa 7 (wanneer de beeldmodus is ingesteld op  4608x3456).
 Continu L	Wanneer de ontspanknop helemaal ingedrukt wordt gehouden, worden beelden continu vastgelegd. <ul style="list-style-type: none">De beeldsnelheid voor continu-opnamen bedraagt circa 2 bps en het maximale aantal continu-opnamen bedraagt circa 7 (wanneer de beeldmodus is ingesteld op  4608x3456).
 Vooropnamecache	Wanneer de ontspanknop half wordt ingedrukt, begint de opname met vooropnamecache. Wanneer de ontspanknop volledig wordt ingedrukt, slaat de camera het huidige beeld op, alsook de beelden die werden vastgelegd net voordat de knop werd ingedrukt ( 41). Op die manier mist u de opname niet. <ul style="list-style-type: none">De beeldsnelheid voor continu-opnamen bedraagt circa 11 bps en het maximale aantal continu-opnamen bedraagt 5, inclusief maximaal twee beelden die worden vastgelegd in de vooropnamecache (wanneer de beeldmodus is ingesteld op  4608x3456).
 Continu H: 120 bps	Telkens wanneer de ontspanknop volledig wordt ingedrukt, worden beelden vastgelegd met hoge snelheid. <ul style="list-style-type: none">De beeldsnelheid voor continu-opnamen bedraagt circa 120 bps en het maximale aantal continu-opnamen bedraagt 50.Beeldmodus is vast ingesteld op  (beeldformaat: 640 x 480 pixels).

Optie	Beschrijving
 60 Continu H: 60 bps	<p>Telkens wanneer de ontspanknop volledig wordt ingedrukt, worden beelden vastgelegd met hoge snelheid.</p> <ul style="list-style-type: none"> De beeldsnelheid voor continu-opnamen bedraagt circa 60 bps en het maximale aantal continu-opnamen bedraagt 25. Beeldmodus is vast ingesteld op  (beeldformaat: 1280 x 960 pixels).
BSS BSS (Best Shot Selector)	<p>Terwijl de ontspanknop volledig ingedrukt wordt gehouden, legt de camera een reeks van maximaal tien beelden vast en wordt het scherpste beeld automatisch opgeslagen.</p> <p>Gebruik deze functie om een stilstaand onderwerp op te nemen op plaatsen waar de flitser niet mag worden gebruikt en er veel kans is op cameratrilling.</p>
 Multi-shot 16	<p>Telkens wanneer de ontspanknop helemaal wordt ingedrukt, legt de camera een reeks van 16 beelden vast en slaat deze op als één beeld.</p> <ul style="list-style-type: none"> De beeldsnelheid voor continu-opnamen bedraagt circa 30 bps. Beeldmodus is vast ingesteld op  (beeldformaat: 2560 x 1920 pixels). Digitale zoom kan niet worden gebruikt. 

Opmerkingen bij Continu-opnames

- Wanneer een andere instelling dan **Enkelvoudig** is geselecteerd, kan de flitser niet worden gebruikt. Scherpstelling, belichting en witbalans worden ingesteld op de waarden bepaald voor het eerste beeld in elke reeks.
- Het kan even duren om de beelden na de opname op te slaan.
- Wanneer de ISO-gevoeligheid wordt verhoogd, kan er ruis in de vastgelegde beelden optreden.
- De beeldsnelheid bij continuopnames hangt af van de huidige instelling voor de beeldstand, de gebruikte geheugenkaart of de opnameomstandigheden.
- Wanneer **Vooropnamecache**, **Continu H: 120 bps**, **Continu H: 60 bps** of **Multi-shot 16** wordt gebruikt, kan er zich bandvorming of een variatie in helderheid of tint voordoen in beelden die werden gemaakt bij verlichting die met hoge snelheid flakkert, zoals TL-licht, kwikdamplampen of natriumdamplampen.
- Bepaalde functies kunnen niet met andere menu-opties worden gebruikt (58).

Vooropnamecache

Wanneer de ontspanknop half of volledig wordt ingedrukt, worden beelden als volgt opgeslagen.

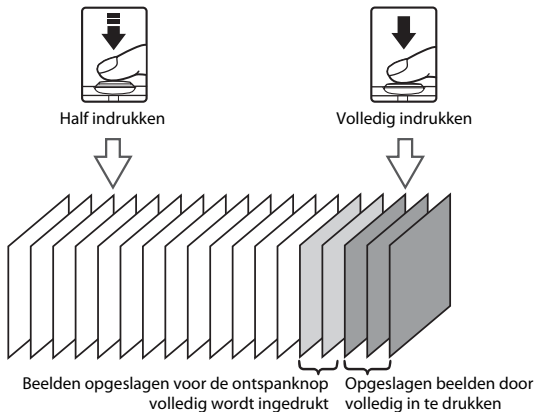

- Het pictogram voor de vooropnamecache (📷) op de monitor licht groen op wanneer de ontspanknop half wordt ingedrukt.

ISO-waarde

Selecteer de stand  (auto) → MENU-knop → ISO-waarde → -knop

Met een hogere ISO-waarde kunnen donkere onderwerpen worden vastgelegd. Bovendien kunnen, zelfs bij onderwerpen met gelijke helderheid, beelden met kortere sluitertijden worden gemaakt, waardoor waasvorming ten gevolge van cameratrilling en bewegingen van het onderwerp kan worden beperkt.

- Wanneer een hogere ISO-gevoeligheid wordt ingesteld, kunnen de beelden ruis bevatten.

Optie	Beschrijving
AUTO Automatisch (standaardinstelling)	De gevoeligheid wordt automatisch geselecteerd tussen ISO 125 tot 1600.
 Vast bereik automatisch	Selecteer het bereik waarin de camera automatisch de ISO-gevoeligheid aanpast, uit ISO 125-400 of ISO 125-800 .
125, 200, 400, 800, 1600, 3200, 6400	De gevoeligheid wordt vergrendeld op de vastgestelde waarde.

Opmerking over ISO-gevoeligheid

Bepaalde functies kunnen niet met andere menu-opties worden gebruikt (58).





Weergave van ISO-gevoeligheid op het opnamescherm

- Wanneer **Automatisch** is geselecteerd, wordt  weergegeven als de ISO-gevoeligheid automatisch toeneemt.
- Wanneer **Vast bereik automatisch** is geselecteerd, wordt de maximumwaarde voor de ISO-gevoeligheid weergegeven.

Kleuropties

Selecteer de stand  (auto) → MENU-knop → Kleuropties → -knop

Maak kleuren levendiger of sla beelden monochroom op.

Optie	Beschrijving
 Normale kleur (standaardinstelling)	Voor beelden met een natuurlijke kleur.
 VI Levendig	Voor een levendig, "fotoprint"-effect.
 BW Zwart-wit	Slaat beelden in zwart-wit op.
 SE Sepia	Slaat beelden in sepiatinten op.
 C Koelblauw	Slaat beelden in cyaan-blauw monochroom op.

Opmerkingen over kleuropties



Bepaalde functies kunnen niet met andere menu-opties worden gebruikt (58).

AF-veldstand

Selecteer de stand  (auto) → MENU-knop → AF-veldstand → -knop

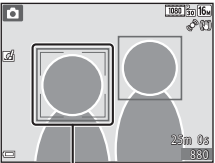
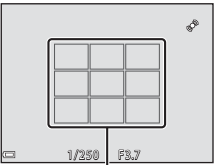
Gebruik deze optie om te bepalen hoe de camera het scherpstelveld voor autofocus selecteert.

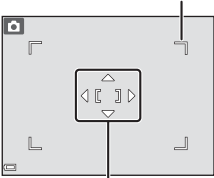
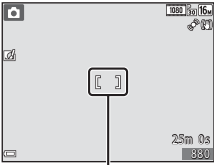
Optie	Beschrijving
 Gezichtsprioriteit	<p data-bbox="300 233 647 321">Wanneer de camera een menselijk gezicht detecteert, stelt deze scherp op dat gezicht. Zie "Gezichtsherkenning gebruiken" (📖61) voor meer informatie.</p>  <p data-bbox="709 440 833 461">Scherpstelveld</p> <p data-bbox="300 476 647 657">Wanneer een compositie zonder menselijke onderwerpen of gedetecteerde gezichten wordt gekadreed, selecteert de camera automatisch een of meer van de negen scherpstelvelden met het onderwerp dat zich het dichtst bij de camera bevindt wanneer de ontspanknop half wordt ingedrukt.</p>  <p data-bbox="735 688 885 709">Scherpstelvelden</p>



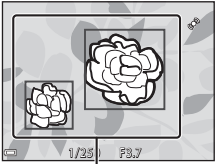

Optie	Beschrijving	
<p>[] Handmatig</p>	<p>Gebruik ▲▼◀▶ van de multi-selector om het scherpstelveld te verplaatsen naar het gebied waarop u wilt scherpen.</p> <ul style="list-style-type: none"> Om de multi-selector te gebruiken om de flitsstand of andere instellingen te configureren, drukt u op de OK-knop. Om terug te keren naar het verplaatsen van het scherpstelveld, drukt u nogmaals op de OK-knop. 	<p>Bereik van verplaatsbaar scherpstelveld</p>  <p>Scherpstelveld</p>
<p>[] Centrum</p>	<p>De camera stelt scherp op het onderwerp in het midden van het beeld.</p>	 <p>Scherpstelveld</p>
<p>[] Onderwerp volgen</p>	<p>Gebruik deze functie om beelden te maken van bewegende onderwerpen. Registreer het onderwerp waarop de camera scherpstelt. Het scherpstelveld verplaatst zich automatisch om het onderwerp te volgen. Zie "Onderwerp volgen gebruiken" (47) voor meer informatie.</p>	

Optie	Beschrijving
<p>[AF] AF met doelopspring (standaardinstelling)</p>	<p>Wanneer de camera het hoofdonderwerp detecteert, stelt deze scherp op dat onderwerp. Zie "AF met doelopspring gebruiken" (63) voor meer informatie.</p>  <p style="text-align: center;">Scherpstelvelden</p>



✓ Opmerkingen over de AF-veldstand

- Wanneer de digitale zoom geactiveerd is, stelt de camera scherp in het midden van het beeld, ongeacht de instelling voor **AF-veldstand**.
- Bepaalde functies kunnen niet met andere menu-opties worden gebruikt (58).

Onderwerp volgen gebruiken

Selecteer de stand  (auto) → MENU-knop → AF-veldstand → -knop →  Onderwerp volgen → -knop → MENU-knop

1 Een onderwerp registreren.

- Lijn het onderwerp dat u wilt volgen, uit met de rand in het midden van de monitor en druk op de -knop.
- Wanneer het onderwerp geregistreerd is, wordt een gele rand (scherpstelveld) weergegeven rond het onderwerp en begint de camera het onderwerp te volgen.
- Als het onderwerp niet kan worden geregistreerd, licht de rand rood op. Wijzig de compositie en probeer het onderwerp opnieuw te registreren.
- Om het registreren van het onderwerp te annuleren, drukt op de -knop.
- Als de camera het geregistreerde onderwerp niet meer kan volgen, verdwijnt het scherpstelveld. Registreer het onderwerp opnieuw.

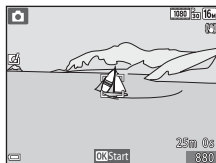

2 Druk de ontspanknop volledig in om de foto te maken.

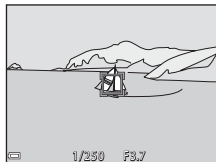

- Wanneer de ontspanknop wordt ingedrukt terwijl het scherpstelveld niet wordt weergegeven, stelt de camera scherp op het onderwerp in het midden van het beeld.



Opmerkingen bij Onderwerp volgen

- Als u handelingen zoals inzoomen uitvoert terwijl de camera het onderwerp volgt, wordt de registratie geannuleerd.
- Het onderwerp kan in bepaalde opnameomstandigheden niet worden gevolgd.

Autofocus-stand

Selecteer de stand  (auto) → MENU-knop → Autofocus-stand → -knop

Selecteer hoe de camera scherpstelt wanneer foto's worden gemaakt.

Optie	Beschrijving
AF-S Enkelvoudige AF (standaardinstelling)	De camera stelt alleen scherp wanneer de ontspanknop half wordt ingedrukt.
AF-F Fulltime-AF	De camera stelt continu scherp zelfs wanneer de ontspanknop niet half wordt ingedrukt. U hoort het geluid van de objectiefmotor terwijl de camera scherpstelt.



Autofocus-stand voor filmopname

De autofocus-stand voor filmopname kan worden ingesteld met **Autofocus-stand** (68) in het filmmenu.

Sneleffecten

Selecteer de stand  (auto) → MENU-knop → Sneleffecten → -knop

Optie	Beschrijving
 Aan (standaardinstelling)	In de stand  (auto) drukt u onmiddellijk na het ontspannen van de sluiters op de  -knop om het effectselectiescherm weer te geven en de functie Sneleffecten te gebruiken ( 45).
Uit	Schakelt de functie Sneleffecten uit (tijdens opname).







Opmerkingen over Sneleffecten

Bepaalde functies kunnen niet met andere menu-opties worden gebruikt (58).

Het menu Slim portret

- Zie “Beeldmodus (beeldformaat en beeldkwaliteit)” (0634) voor meer informatie over **Beeldmodus**.





Huid verzachten

Ga naar de opnamestand →  (opnamestand)-knop →  Slim portret → -knop → MENU-knop → Huid verzachten → -knop





Optie	Beschrijving
↕ Hoog	Wanneer de sluitertijd wordt losgelaten, detecteert de camera een of meer menselijke gezichten (maximaal drie) en wordt het beeld verwerkt om de huidtinten te verzachten voordat het beeld wordt opgeslagen. U kunt de intensiteit van het toegepaste effect selecteren.
↕ Normaal (standaardinstelling)	
↕ Laag	
Uit	Schakelt de functie Huid verzachten uit.

De effecten van de functie Huid verzachten zijn niet zichtbaar wanneer u beelden kadreert voor opname. Controleer de resultaten in de weergavestand nadat u de beelden heeft gemaakt.

Glimlactimer

Ga naar de opnamestand →  (opnamestand)-knop →  Slim portret → -knop → MENU-knop → Glimlactimer → -knop





De camera detecteert menselijke gezichten en laat automatisch de sluiters los wanneer een glimlach wordt gedetecteerd.

Optie	Beschrijving
 Aan (enkelvoudig)	Wanneer een glimlach wordt gedetecteerd, legt de camera één beeld vast.
  Aan (continu)	Wanneer een glimlach wordt gedetecteerd, legt de camera tot 5 beelden continu vast en slaat ze allemaal op. De flitser kan niet gebruikt worden.
 BSS Aan (BSS) (standaardinstelling)	Wanneer een glimlach wordt detecteert, legt de camera tot 5 beelden continu vast en slaat het beeld op waarin de glimlach het best is vastgelegd. De flitser kan niet gebruikt worden.
Uit	Schakelt de glimlactimer uit.

Opmerkingen over glimlactimer

Bepaalde functies kunnen niet met andere menu-opties worden gebruikt (58).

Knipperdetectie

Ga naar de opnamestand →  (opnamestand)-knop →  Slim portret → -knop → MENU-knop → Knipperdetectie → -knop

Optie	Beschrijving
 Aan	<p>De camera ontspant de sluitersnelheid automatisch twee keer bij elke opname en slaat één beeld op waarin de ogen van het onderwerp geopend zijn.</p> <ul style="list-style-type: none">Als de camera een beeld heeft opgeslagen waarin de ogen van het onderwerp mogelijk gesloten zijn, verschijnt het dialoogvenster rechts gedurende enkele seconden.De flitser kan niet gebruikt worden.
Uit (standaardinstelling)	Schakelt de knipperdetectie uit.



Opmerkingen over Knipperdetectie

Bepaalde functies kunnen niet met andere menu-opties worden gebruikt (📖58).

Het Weergavemenu

- Zie “Beelden bewerken (foto's)” (🔗14) voor informatie over beeldbewerkingsfuncties.
- Zie “Stand Favoriete beelden” (🔗6) voor meer informatie over **Favoriete beelden** en **Verwijderen uit favor.**

Afdrukopdracht (Een DPOF-afdrukopdracht maken)

Druk op de ▶-knop (weergavestand) → MENU-knop → Afdrukopdracht → Ⓚ-knop

Als u de instellingen voor de afdrukopdracht vooraf configureert, kunt u ze gebruiken met de hierna vermelde afdrukmethoden.





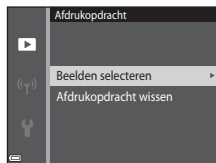

- Breng de geheugenkaart naar een digitale fotoservice die het afdrucken van DPOF (Digital Print Order Format (Digitaal afdrukformaat voor digitale camera's)) ondersteunt.
- Een geheugenkaart plaatsen in de kaartsleuf van een DPOF-compatibele printer.
- De camera aansluiten op een PictBridge-compatibele printer (🔗24).

1 Gebruik ▲▼ van de multi-selector om **Beelden selecteren** te selecteren en druk op de Ⓚ-knop.

- In de stand Favoriete beelden, Automatisch sorteren of Sorteer op datum wordt het scherm rechts niet weergegeven. Ga verder met stap 2.



2 Selecteer de beelden (maximaal 99) en het aantal afdrukken (maximaal negen) voor elk beeld.

- Gebruik  van de multi-selector om beelden te selecteren en gebruik  om het aantal afdrukken op te geven.
- Beelden die zijn geselecteerd voor afdrukken, herkent u aan  en een getal dat het gewenste aantal afdrukken aangeeft. Als geen kopieën werden geselecteerd voor beelden, wordt de selectie geannuleerd.
- Verplaats de zoomknop naar **T**  om naar de schermvullende weergave te gaan, of naar **W**  om naar de miniatuurweergave te gaan.
- Druk op de -knop als de instelling voltooid is.



3 Selecteer of u ook de opnamedatum en opnamegegevens wilt afdrukken.

- Selecteer **Datum** en druk op de -knop om de opnamedatum op alle beelden af te drukken.
- Selecteer **Info** en druk op de -knop om de sluitertijd en de diafragma waarde op alle beelden af te drukken.
- Selecteer tenslotte **Gereed** en druk op de -knop om de afdrukopdracht te voltooien.

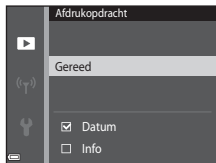

Opmerkingen over afdrukopdracht

Wanneer een afdrukopdracht wordt gemaakt in de stand Favoriete beelden, Automatisch sorteren of Stand Sorteer op datum, verschijnt het volgende scherm als andere beelden dan de beelden in het geselecteerde album, de geselecteerde categorie of van de geselecteerde opnamedatum gemarkeerd zijn voor afdruk.

- **Ja:** Verwijdert de afdrukmarkeringen niet van andere beelden en voegt de instellingen voor de huidige afdrukopdracht toe.
- **Nee:** Verwijdert de afdrukmarkeringen van alle andere beelden en gebruikt alleen de instellingen voor de huidige afdrukopdracht.

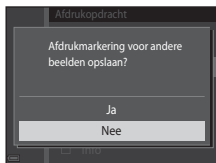

Stand Favoriete beelden of
Automatisch sorteren

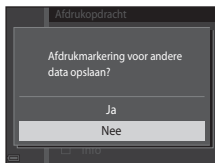

Stand Sorteer op datum

Als het totale aantal beelden in de afdrukopdracht groter is dan 99 wanneer de nieuwe instellingen worden toegepast, verschijnt het volgende scherm.

- **Ja:** Verwijdert de afdrukmarkeringen van alle andere beelden en gebruikt alleen de instellingen voor de huidige afdrukopdracht.
- **Annuleren:** Verwijdert afdrukmarkeringen niet uit andere beelden en annuleert de instellingen voor de huidige afdrukopdracht.

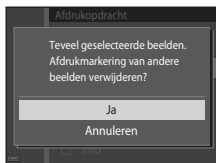

Stand Favoriete beelden of
Automatisch sorteren

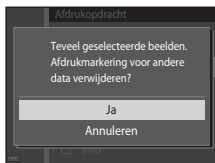

Stand Sorteer op datum

✓ **Opmerkingen over opnamedatum en opname-informatie voor afdrukopdracht**

- Op sommige printers kan de opnamedatum en opname-informatie niet worden afgedrukt.
- Opname-informatie kan niet worden afgedrukt als de camera aangesloten is op een printer.
- De instellingen van **Datum** en **Info** worden gereset telkens wanneer de optie **Afdrukopdracht** wordt weergegeven.
- De opnamedatum is de datum die was ingesteld op de camera toen het beeld werd vastgelegd.
- Voor beelden die werden gemaakt met de optie **Datumstempel** (🔗78) ingeschakeld, wordt alleen de datum en tijd afgedrukt die werd aangebracht op het tijdstip van de opname, zelfs als de datumoptie **Afdrukopdracht** ingeschakeld is voor de beelden.





✎ **Bestaande afdrukopdracht annuleren**

Selecteer **Afdrukopdracht wissen** in stap 1 van "Afdrukopdracht (Een DPOF-afdrukopdracht maken)" (🔗52).

✎ **Meer informatie**

Zie "Beelden afdrukken met een beeldverhouding 1:1" (🔗35) voor meer informatie.

Diashow

Druk op de -knop (weergavestand) → MENU-knop → Diashow → -knop

Geef beelden een voor een weer in een automatische "diashow". Wanneer filmbestanden in de diashow worden weergegeven, wordt alleen het eerste beeld van elke film getoond.

1 Gebruik ▲▼ van de multi-selector om **Start** te selecteren en druk op de -knop.

- De diashow begint.
- Om het interval tussen de beelden te wijzigen, selecteert u **Tussenaanbreuk**, druk op de -knop en geef het gewenste interval in voor u **Start** selecteert.
- Om de diashow automatisch te herhalen, selecteert u **Herhalen** en drukt u op de -knop voor u **Start** selecteert.
- De maximale afspeelduur bedraagt ongeveer 30 minuten, zelfs als **Herhalen** is ingeschakeld.

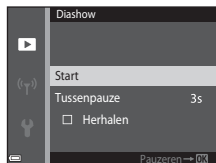



2 Beëindig de diashow of start hem opnieuw.



- Het scherm rechts wordt weergegeven als de diashow ten einde is of wordt gepauzeerd. Om de diashow te sluiten, selecteert u  en drukt u op de -knop. Om de diashow te hervatten, selecteert u  en drukt u op de -knop.



Handelingen tijdens weergave

- Gebruik  om het vorige/volgende beeld weer te geven. Houd de knop ingedrukt om snel vooruit/achteruit te spelen.
- Druk op de -knop om de diashow te pauzeren of te beëindigen.

Beveiligen

Druk op de -knop (weergavestand) → MENU-knop → Beveiligen → -knop

De camera beveiligt geselecteerde beelden tegen ongewild wissen.

Selecteer beelden die u wilt beveiligen of annuleer de beveiliging van voordien beveiligde beelden in het beeldselectiescherm (58).

Houd er rekening mee dat beveiligde bestanden permanent worden gewist als het interne geheugen van de camera of de geheugenkaart wordt geformatteerd (83).

Het beeldselectiescherm

Wanneer een beeldselectiescherm zoals rechts hiernaast wordt weergegeven terwijl de camera wordt bediend, volgt u de hierna beschreven procedures om de beelden te selecteren.



1 Gebruik ◀▶ van de multi-selector om een beeld te selecteren.

- Verplaats de zoomknop (1) naar **T** (Q) om naar de schermvullende weergave te gaan, of naar **W** (E) om naar de miniatuurweergave te gaan.
- Er kan slechts één beeld worden geselecteerd voor **Beeld draaien**, **Kies hoofdfoto** en **Welkomsscherm**. Ga verder met stap 3.



2 Gebruik ▲▼ om de selectie uit te voeren of op te heffen (of het aantal kopieën op te geven).

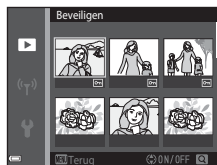

- Wanneer een beeld wordt geselecteerd, verschijnt een pictogram onder het beeld. Herhaal stappen 1 en 2 om bijkomende beelden te selecteren.





3 Druk op de OK-knop om de beeldselectie toe te passen.

- Wanneer **Geselecteerde beelden** is geselecteerd, verschijnt een bevestigingsvenster. Volg de instructies die op de monitor worden weergegeven.

Beeld draaien

Druk op de -knop (weergavestand) → MENU-knop → Beeld draaien → -knop

Geef de richting op waarin de opgeslagen beelden worden weergegeven. U kunt beelden 90 graden rechtsom of 90 graden linksom draaien.

Selecteer een beeld in het beeldselectiescherm (58). Wanneer het scherm Beeld draaien verschijnt, drukt u op  van de multi-selector om het beeld 90 graden te draaien.



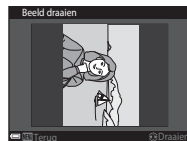

90 graden linksom
draaien



90 graden rechtsom
draaien







Druk op de -knop om de oriëntatie van de weergave te voltooien en deze oriëntatie-informatie samen met het beeld op te slaan.

Spraakmemo

Druk op de -knop (weergavestand) → selecteer een beeld → MENU-knop → Spraakmemo → -knop

Spraakmemo's kunnen worden opgenomen en toegevoegd aan beelden.

Spraakmemo's opnemen

- Houd de -knop ingedrukt om op te nemen (maximaal ongeveer 20 seconden).
- Raak de microfoon niet aan.
- Tijdens de opname knipperen  en  op de monitor.
- Zodra de opname eindigt, verschijnt het spraakmemo-weergavescherm. Druk op de -knop om de spraakmemo weer te geven.
- Wis de huidige spraakmemo voor u een nieuwe spraakmemo opneemt ().
-  wordt weergegeven bij beelden met een spraakmemo wanneer ze in schermvullende weergave worden weergegeven.





Spraakmemo's afspelen

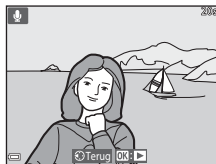

Selecteer een beeld met  voor u op de MENU-knop drukt.

- Druk op de -knop om de spraakmemo weer te geven. Druk nogmaals op de knop om de weergave te stoppen.
- Verplaats de zoomknop tijdens de weergave om het weergavevolume aan te passen.



Spraakmemo's wissen



Druk op de -knop terwijl het scherm wordt weergegeven dat in "Sprakmemo's afspelen" () is beschreven.

Wanneer het bevestigingsvenster verschijnt, gebruikt u   van de multi-selector om **Ja** te selecteren, waarna u op de -knop drukt.

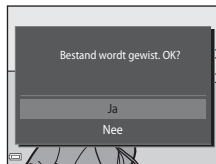

- Om een spraakmemo bij een beveiligd beeld te verwijderen, moet eerst de instelling **Beveiligen** worden uitgeschakeld.



Kopiëren (Kopiëren tussen intern geheugen en geheugenkaart)

Druk op de -knop (weergavestand) → MENU-knop → Kopiëren → -knop

Kopieer beelden tussen het interne geheugen en een geheugenkaart.

- 1 Gebruik   van de multi-selector om een bestemmingsoptie te selecteren waarnaar beelden worden gekopieerd, en druk op de -knop.



2 Selecteer een kopieeroptie en druk op de **OK**-knop.

- Als u de optie **Geselecteerde beelden** kiest, gebruikt u het beeldselectiescherm om beelden te specificeren (658).

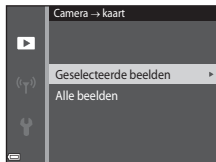

✓ **Opmerkingen over het kopiëren van beelden**

- Alleen bestanden in formaten die door deze camera kunnen worden opgenomen, kunnen worden gekopieerd.
- De werking wordt niet gegarandeerd voor beelden die met een camera van een ander merk werden gemaakt of die werden aangepast op een computer.
- De instellingen **Afdrukopdracht** (652) die voor beelden geconfigureerd zijn, worden niet gekopieerd.
- Gekopieerde beelden of films kunnen niet worden weergegeven in de stand Automatisch sorteren (610).
- Als een beeld dat toegevoegd is aan een album (66) wordt gekopieerd, wordt het gekopieerde beeld niet toegevoegd aan het album.

✍ **Opmerkingen over het kopiëren van beelden in een reeks**

- Als u een hoofdfoto van een reeks selecteert in **Geselecteerde beelden**, worden alle beelden in de reeks gekopieerd.
- Als u op de **MENU**-knop drukt terwijl beelden in een reeks worden weergegeven, is alleen de kopieeroptie **Kaart → camera** beschikbaar. Alle beelden in de reeks worden gekopieerd als u **Huidige reeks** selecteert.

✍ **Kopiëren naar een geheugenkaart die geen beelden bevat**

Wanneer de camera naar de weergavestand wordt geschakeld, wordt **Geheugen bevat geen beelden**. weergegeven. Druk op de **MENU**-knop om **Kopiëren** te selecteren.

Reekswaargeopties

Druk op de -knop (weergavestand) → MENU-knop → Reekswaargeopties → -knop

Selecteer de methode waarmee beelden in de reeks moeten worden weergegeven (12).

Optie	Beschrijving
 Individuele foto's	Toont elk beeld in een reeks een voor een.  wordt weergegeven in het weergavescherm.
 Enkel hoofdfoto (standaardinstelling)	Toont alleen de hoofdfoto voor beelden in een reeks.

De instellingen worden toegepast op alle reeksen en de instelling wordt opgeslagen in het geheugen van de camera, zelfs als de camera wordt uitgezet.

Kies hoofdfoto

Druk op de -knop (weergavestand) → geef een reeks weer waarvoor u de hoofdfoto wilt wijzigen → MENU-knop → Kies hoofdfoto → -knop

Geef een ander beeld in de reeks op als de hoofdfoto.

- Wanneer het selectiescherm voor de hoofdfoto wordt weergegeven, selecteer u een beeld (58).

Het filmmenu

Filmopties

Ga naar de opnamestand → MENU-knop → -menupictogram → Filmopties → -knop

Selecteer de gewenste filmoptie voor de opname.

Selecteer filmopties voor normale snelheid om bij normale snelheid op te nemen, of HS-filmopties (65) om op te nemen in slow of fast motion.

- Geheugenkaarten (klasse 6 of hoger) worden aanbevolen om films op te nemen (22).

Filmopties voor normale snelheid



Optie (Beeldformaat/beeldsnelheid ¹ , bestandsformaat)	Beeldformaat	Beeldverhouding (horizontaal t.o.v. verticaal)
 1080/30p  1080/25p (standaardinstelling)	1920×1080	16:9
 1080/60i  1080/50i	1920×1080	16:9
 720/30p  720/25p	1280×720	16:9
 iFrame 720/30p ²  iFrame 720/25p ²	1280×720	16:9
 480/30p  480/25p	640×480	4:3

- 1 De items en de beeldsnelheid die kunnen worden ingesteld, zijn afhankelijk van de **Beeldsnelheid**-instelling in het filmmenu (📷70).
- 2 iFrame is een formaat dat wordt ondersteund door Apple Inc. iFrame-bestanden kunnen niet worden bewerkt op deze camera. Wanneer films in het interne geheugen worden opgenomen, kan de opname stoppen voor de maximale filmduur wordt bereikt.

HS-filmopties

Opgenomen films worden weergegeven in fast of slow motion.

Zie "Films opnemen in slow motion en fast motion (HS-film)" (📷66).

Optie	Beeldformaat Beeldverhouding (horizontaal t.o.v. verticaal)	Beschrijving
 HS 480/4x	640x480 4:3	1/4 films voor slow motion <ul style="list-style-type: none"> Max. opnametijd*: 10 seconden (weergavetijd: 40 seconden)
 HS 720/2x	1.280x720 16:9	1/2 films voor slow motion <ul style="list-style-type: none"> Max. opnametijd*: 30 seconden (weergavetijd: 1 minuut)
 HS 1080/0,5x	1920x1080 16:9	2x films voor fast motion <ul style="list-style-type: none"> Max. opnametijd*: 2 minuten (weergavetijd: 1 minuut)

- * Terwijl films worden opgenomen, kan de camera worden omgeschakeld van filmopname met normale snelheid naar filmopname voor slow motion of fast motion.
De weergegeven maximale opnametijd geldt alleen voor het deel van de film dat is opgenomen in slow motion of fast motion.

Opmerkingen over HS-film

- Geluid wordt niet opgenomen.
- De zoomstand en de scherpstelling worden vastgezet wanneer de filmopname start.
- Bepaalde **Filmopties**-instellingen zijn niet beschikbaar wanneer bepaalde speciale effecten worden gebruikt.

Films opnemen in slow motion en fast motion (HS-film)

Ga naar de opnamestand → MENU-knop → -menupictogram → Filmopties → -knop

Films die werden opgenomen met HS-film, kunnen worden weergegeven in slow motion met 1/4 of 1/2 van de normale weergavesnelheid, of in fast motion met een snelheid die twee keer hoger ligt dan de normale weergavesnelheid.

1 Gebruik van de multi-selector om een HS-filmoptie te selecteren () en druk op de -knop.

- Als de optie is toegepast, drukt u op de MENU-knop om terug te keren naar het opnamescherm.

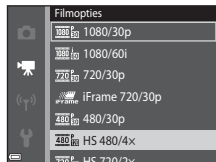

2 Druk op de (filmopname)-knop om de opname te starten.

- De filmopname start met hoge snelheid wanneer de optie **Openen met HS-beelden** in het filmmenu is ingesteld op **Aan**, of met normale snelheid wanneer **Uit** is ingesteld.
- De camera schakelt tussen filmopname met normale snelheid en HS-filmopname telkens wanneer u op de -knop drukt.
- Het pictogram voor de filmopties wijzigt wanneer wordt omgeschakeld tussen HS-filmopname en filmopname met normale snelheid.
- Wanneer de maximale opnametijd voor HS-films () is bereikt, gaat de camera automatisch naar filmopname met normale snelheid.

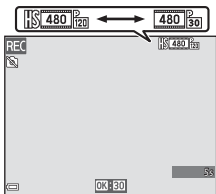

3 Druk op de (filmopname)-knop om de opname te beëindigen.

Weergave in slow motion en fast motion

Bij opname met normale snelheid:



Bij opname met $\frac{480}{100}$ HS 480/4x ($\frac{480}{100}$ HS 480/4x):

Films worden opgenomen met 4x de normale snelheid.

Ze worden in slow motion weergegeven met 4x tragere snelheid.

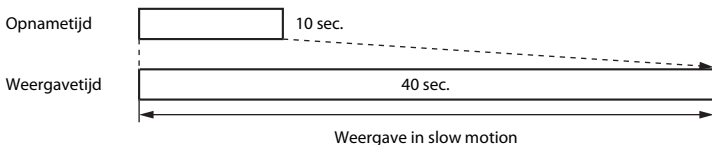



Bij opname met $\frac{1080}{180}$ HS 1080/0,5x ($\frac{1080}{180}$ HS 1080/0,5x):

Films worden opgenomen met 1/2 van de normale snelheid.

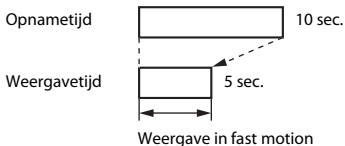
Ze worden in fast motion weergegeven met 2x hogere snelheid.





Openen met HS-beelden

Ga naar de opnamestand → MENU-knop → -menupictogram → Openen met HS-beelden → -knop

Bepaal of de opname met hoge of normale snelheid start wanneer HS-films worden opgenomen.

Optie	Beschrijving
Aan (standaardinstelling)	Neem HS-films op wanneer de opname begint.
Uit	Neem films met normale snelheid op wanneer de opname begint.

Autofocus-stand

Ga naar de opnamestand → MENU-knop → -menupictogram → Autofocus-stand → -knop

Stel in hoe de camera scherpstelt in de filmstand.

Optie	Beschrijving
AF-S Enkelvoudige AF (standaardinstelling)	Het scherpstellen wordt vergrendeld wanneer u op de  (filmopname)-knop drukt om de opname te starten. Selecteer deze optie wanneer de afstand tussen de camera en het onderwerp vrij constant blijft tijdens de filmopname.
AF-F Fulltime-AF	De camera stelt continu scherp tijdens de filmopname. Selecteer deze optie wanneer de afstand tussen de camera en het onderwerp sterk wijzigt tijdens de opname. In de opgenomen film kunt u mogelijk het geluid horen van de camera die scherpstelt. Het gebruik van Enkelvoudige AF is aanbevolen om te voorkomen dat het geluid van de scherpstellende camera de opname stoort.



- Wanneer een HS-filmoptie is geselecteerd in **Filmopties**, is de instelling vast ingesteld op **Enkelvoudige AF**.

Film VR

Ga naar de opnamestand → MENU-knop → -menupictogram → Film VR → -knop



Selecteer de instelling voor de vibratiereductie tijdens het opnemen van films.

Selecteer **Uit** wanneer u een statief gebruikt om de camera tijdens de opname te stabiliseren.



Optie	Beschrijving
 * Aan (hybride) (standaardinstelling)	Voert optische correctie uit voor cameratrilling met behulp van lens-shift VR en voert tegelijk elektronische VR uit met behulp van beeldverwerking. De beeldhoek (m.a.w. het gebied dat zichtbaar is in het beeld) wordt smaller.
 Aan	Voert correctie voor cameratrilling uit met behulp van lens-shift VR.
Uit	Er wordt geen correctie uitgevoerd.

- Wanneer een HS-filmoptie is geselecteerd in **Filmopties**, is de instelling vast ingesteld op **Uit**.

Opmerkingen over film VR

- De effecten van cameratrilling kunnen in bepaalde situaties niet volledig worden vermeden.
- In de modus Speciale effecten wordt alleen lens-shift VR gebruikt om cameratrilling te corrigeren wanneer **Filmopties** is ingesteld op  **1080/60i** ( **1080/50i**), zelfs als **Film VR** is ingesteld op **Aan (hybride)**.

Windruisreductie

Ga naar de opnamestand → MENU-knop → -menupictogram → Windruisreductie → -knop

Stel in of de windruis tijdens de filmopname moet worden beperkt.

Optie	Beschrijving
 Aan	Vermindert het geluid dat optreedt wanneer de wind over de microfoon blaast. Andere geluiden kunnen tijdens de weergave moeilijk te horen zijn.
Uit (standaardinstelling)	Windruisreductie is niet ingeschakeld.

- Wanneer een HS-filmoptie is geselecteerd in **Filmopties**, is de instelling vast ingesteld op **Uit**.

Beeldsnelheid

Ga naar de opnamestand → MENU-knop → -menupictogram → Beeldsnelheid → -knop

Stel de beeldsnelheid in die wordt gebruikt om films op te nemen. Wanneer de instelling voor de beeldsnelheid wordt geschakeld, veranderen de filmbbeeldsnelheden die kunnen worden ingesteld bij **Filmopties** (0064).

- **30 bps (30p/60i)** is geschikt voor weergave op een televisie met de NTSC-standaard; **25 bps (25p/50i)** is geschikt voor weergave op een televisie met de PAL-standaard.

Het menu Wi-Fi-opties

Druk op de MENU knop → «T» menupictogram → OK knop

Configureer de Wi-Fi (draadloos LAN) instellingen om de camera en een smarttoestel te verbinden.

Optie	Beschrijving
Verbind. met smart app.	Selecteer dit tijdens draadloos verbinden van de camera met een smarttoestel. Zie "De Wi-Fi (draadloos LAN)-functie gebruiken" (📖79) voor meer informatie.
Wi-Fi uitschakelen	Selecteer dit om de draadloze verbinding tussen de camera en een smarttoestel te verbreken. Zie "De Wi-Fi (draadloos LAN)-functie gebruiken" (📖79) voor meer informatie.
Opties	SSID: Wijzig de SSID. De geconfigureerde SSID wordt weergegeven op het smart-toestel. Stel een alfanumerieke SSID in van 1-24 karakters.
	Verificatie/encryptie: Selecteer of de communicatie tussen de camera en het verbonden smarttoestel al dan niet moet worden beveiligd. De communicatie wordt niet beveiligd als Open (standaardinstelling) is geselecteerd.
	Wachtwoord: Stel het wachtwoord in. Stel een alfanumeriek wachtwoord in van 8-16 karakters.
	Kanaal: Selecteer het kanaal dat wordt gebruikt voor draadloze verbindingen.
Huidige instellingen	Geef de huidige instellingen weer.
Standaardw. herstellen	Herstel de Wi-Fi-instellingen naar de standaardwaarden. De draadloze verbinding wordt beëindigd als deze optie wordt uitgevoerd terwijl Wi-Fi is verbonden.

Toetsenbord tekstinvoer bedienen

- Gebruik de multi-selector ▲▼◀▶ om alfanumerieke karakters te selecteren. Druk op de **OK** knop om het geselecteerde karakter in het tekstveld in te voeren en beweeg de cursor naar de volgende ruimte.
- Selecteer ← of → op het toetsenbord en druk op de **OK** knop om de cursor in het tekstveld te bewegen.
- Druk op de **Wissen** knop om een karakter te wissen.
- Selecteer ↵ op het toetsenbord en druk op de **OK** knop voor het toepassen van de instelling.

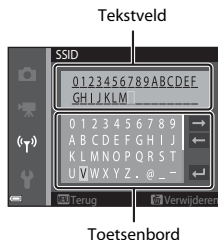



Het setup-menu



Welkomstschermb

Druk op de MENU-knop →  menupictogram → Welkomstschermb → -knop

Configureer het welkomstschermb dat wordt weergegeven wanneer de camera wordt ingeschakeld.

Optie	Beschrijving
Geen (standaardinstelling)	Toont het welkomstschermb niet.
COOLPIX	Toont een welkomstschermb met het COOLPIX-logo.
Selecteer beeld	<p>Toont het beeld dat voor het welkomstschermb werd geselecteerd.</p> <ul style="list-style-type: none">• Het beeldselectieschermb verschijnt. Selecteer een beeld (58) en druk op de -knop.• Omdat een kopie van het geselecteerde beeld wordt opgeslagen in de camera, wordt het beeld weergegeven wanneer de camera wordt ingeschakeld, zelfs als het originele beeld is gewist.• Een beeld kan niet worden geselecteerd als de beeldverhouding verschillend is van de beeldverhouding van het schermb of als het beeld uiterst klein is nadat de functie Kleine afbeelding of Uitsnede werd toegepast.



Tijdzone en datum

Druk op de MENU-knop →  menupictogram → Tijdzone en datum → -knop

Stel de cameraklok in.

Optie	Beschrijving
Datum en tijd	<ul style="list-style-type: none">• Selecteer een item: Druk op  van de multi-selector (schakelt tussen D, M, J, uur en minuut).• Wijzig de datum en tijd: Druk op .• Pas de instelling toe: Selecteer de minuut-instelling en druk op de -knop. 
Datumnotatie	Selecteer Jaar/maand/dag , Maand/dag/jaar of Dag/maand/jaar .
Tijdzone	Stel de tijdzone en de zomertijd in. <ul style="list-style-type: none">• Wanneer Reisbestemming () wordt ingesteld nadat u de eigen tijdzone () heeft ingesteld, wordt het tijdsverschil tussen de reisbestemming en de eigen tijdzone automatisch berekend en de datum en tijd voor de geselecteerde regio worden opgeslagen.

Tijdzone instellen

- 1 Gebruik   van de multi-selector om **Tijdzone** te selecteren en druk op de -knop.

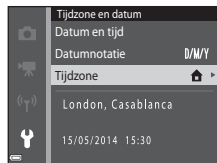

2 Selecteer **Eigen tijdzone** of **Reisbestemming** en druk op de -knop.



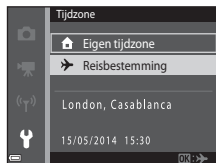

- De datum en tijd die op de monitor worden weergegeven, veranderen naarmate de eigen tijdzone of de reisbestemming is geselecteerd.

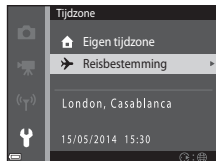

3 Druk op .



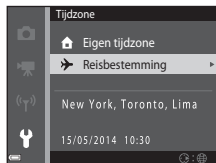
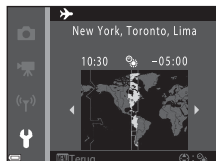

4 Gebruik om de tijdzone te selecteren.

- Druk op  om de zomertijdfunctie in te schakelen, waarna  wordt weergegeven. Druk op  om de zomertijdfunctie uit te schakelen.
- Druk op de -knop om de tijdzone toe te passen.
- Als de juiste tijd niet wordt weergegeven voor de instelling van de eigen tijdzone of de tijdzone van de reisbestemming, stelt u de juiste tijd in bij **Datum en tijd**.











Monitorinstellingen

Druk op de MENU-knop →  menupictogram → Monitorinstellingen → -knop

Optie	Beschrijving
Foto-informatie	Bepaal of informatie op de monitor wordt weergegeven.
Beeld terugspelen	Deze instelling bepaalt of het vastgelegde beeld al dan niet onmiddellijk na de opname wordt weergegeven. <ul style="list-style-type: none">• Standaardinstelling: Aan
Helderheid	U kunt kiezen uit vijf instellingen. <ul style="list-style-type: none">• Standaardinstelling: 3

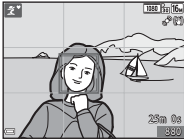
Foto-informatie

	Opnamestand	Weergavestand
Info tonen		
Automatische info (standaardinstelling)	De huidige instellingen en bedieningsgids worden weergegeven zoals bij Info tonen . Als gedurende enkele seconden geen handelingen worden uitgevoerd, wordt de informatie verborgen zoals bij Info verbergen . De informatie wordt opnieuw weergegeven wanneer de volgende handeling wordt uitgevoerd.	
Info verbergen		

	Opnamestand	Weergavestand
Raster+autom. info	 <p>Naast de informatie die weergegeven is bij Automatische info, verschijnt een raster om beelden beter te kunnen kaderen. Het raster wordt niet weergegeven wanneer films worden opgenomen.</p>	 <p>De huidige instellingen of bedieningsgids worden weergegeven zoals in Automatische info.</p>
Filmbeeld+autom. info	 <p>Naast de informatie die aangegeven is bij Automatische info, wordt voor de opname begint een raster weergegeven dat het gebied aangeeft dat zal worden vastgelegd wanneer films worden opgenomen. Het filmraster wordt niet weergegeven wanneer films worden opgenomen.</p>	 <p>De huidige instellingen of bedieningsgids worden weergegeven zoals in Automatische info.</p>

Opmerkingen over monitorinstellingen



Wanneer **Sneffecten** (👁️48) is ingesteld op **Aan** terwijl foto's worden gemaakt, wordt het vastgelegde beeld weergegeven na de opname, ongeacht de instelling voor **Beeld terugspelen**.

Datumstempel (Datum en tijd afdrukken)

Druk op de MENU-knop →  menupictogram → Datumstempel → -knop

De opnamedatum en -tijd kunnen op beelden worden afgedrukt bij opname, waardoor de gegevens zelfs met printers die geen datum afdrukken ondersteunen, kunnen worden afgedrukt (55).



Optie	Beschrijving
 Datum	De datum wordt afgedrukt op de beelden.
 Datum en tijd	De datum en tijd worden afgedrukt op beelden.
Uit (standaardinstelling)	De datum en tijd worden niet afgedrukt op de beelden.

Opmerkingen over datumstempel





- De in het beeld opgenomen datum vormt een permanent onderdeel van de beeldgegevens en kan niet worden verwijderd. De datum en tijd kunnen niet op beelden worden afgedrukt nadat ze werden vastgelegd.
- De datum en tijd kunnen niet worden afgedrukt in de volgende situaties:
 - Wanneer de onderwerpstand **Nachtportret** (wanneer **Uit de hand** is geselecteerd), **Nachtlandschap** (wanneer **Uit de hand** is geselecteerd) of **Eenvoudig panorama** wordt gebruikt.
 - Wanneer de instelling voor continu-opname (39) is ingesteld op **Vooropnamecache, Continu H: 120 bps** of **Continu H: 60 bps**.
 - Wanneer films worden opgenomen.
- De afgedrukte datum en tijd kunnen moeilijk leesbaar zijn wanneer een klein beeldformaat wordt gebruikt.

Foto VR

Druk op de MENU-knop →  menupictogram → Foto VR → -knop

Selecteer de instelling voor de vibratiereductie tijdens het opnemen van foto's.

Selecteer **Uit** wanneer u een statief gebruikt om de camera tijdens de opname te stabiliseren.

Optie	Beschrijving
 Aan (standaardinstelling)	Voert correctie voor cameratrilling uit.
Uit	Er wordt geen correctie uitgevoerd.





Opmerkingen over Foto VR

- Na het inschakelen van de camera of nadat werd omgeschakeld van de weergavestand naar de opnamestand, wacht u tot het scherm voor de opnamestand volledig wordt weergegeven voor u beelden maakt.
- Beelden die onmiddellijk na de opname op de monitor van de camera worden weergegeven, kunnen wazig zijn.
- De effecten van cameratrilling kunnen in bepaalde situaties niet volledig worden vermeden.

Bewegingsdetectie

Druk op de MENU-knop →  menupictogram → Bewegingsdetectie → -knop

Activeer bewegingsdetectie om de effecten van bewegingen van het onderwerp en cameratrilling te verminderen als u foto's maakt.

Optie	Beschrijving
 Automatisch (standaardinstelling)	De bewegingsdetectie is ingeschakeld in bepaalde opnamestanden of instellingen wanneer  wordt weergegeven op het opnamescherm. Wanneer de camera bewegingen van het onderwerp of cameratrilling detecteert, wordt  groen en worden de ISO-gevoeligheid en de sluitertijd automatisch verhoogd om wazige beelden te voorkomen. <ul style="list-style-type: none">• Stel ISO-waarde (42) in op Automatisch in de stand  (auto).
Uit	Bewegingsdetectie is uitgeschakeld.

Opmerkingen over Bewegingsdetectie

- De bewegingsdetectie kan de effecten van bewegingen van het onderwerp of cameratrilling in bepaalde situaties niet elimineren.
- De bewegingsdetectie kan uitgeschakeld zijn als het onderwerp te sterk beweegt of te donker is.
- De beelden die met bewegingsdetectie werden vastgelegd, kunnen een "korrelig" uitzicht hebben.

AF-hulplicht

Druk op de MENU-knop →  menupictogram → AF-hulplicht → -knop

Schakel de AF-hulpverlichting, die helpt bij het automatisch scherpstellen, in of uit.

Optie	Beschrijving
AUTO Automatisch (standaardinstelling)	De AF-hulpverlichting licht automatisch op wanneer het onderwerp zwak verlicht is. De verlichting heeft een bereik van ongeveer 2 m in de maximale groothoekstand en een bereik van ongeveer 1,5 m in de maximale telestand. <ul style="list-style-type: none">• Merk op dat voor bepaalde onderwerpstanden of scherpstelvelden de AF-hulpverlichting mogelijk niet oplicht.
Uit	De AF-hulpverlichting gaat niet aan.

Digitale zoom

Druk op de MENU-knop →  menupictogram → Digitale zoom → -knop

Optie	Beschrijving
Aan (standaardinstelling)	Digitale zoom is ingeschakeld.
Uit	Digitale zoom is uitgeschakeld.

Opmerkingen over digitale zoom

De digitale zoom kan niet worden gebruikt in de volgende situaties:



- Wanneer **Portret**, **Nachtportret**, **Nachtlandschap**, **Tegenlicht** (wanneer **HDR** is ingesteld op **ON**), **Eenvoudig panorama** of **Dierenportret** is geselecteerd in de onderwerpstand
- Wanneer de stand Slim portret is geselecteerd
- Wanneer **Continu** (39) is ingesteld op **Multi-shot 16** in de stand  (auto)
- Wanneer **AF-veldstand** (44) is ingesteld op **Onderwerp volgen** in de stand  (auto)

Geluidsinstellingen

Druk op de MENU-knop →  menupictogram → Geluidsinstellingen → -knop

Optie	Beschrijving
Knopgeluid	<p>Wanneer Aan (standaardinstelling) is geselecteerd, geeft de camera één pieptoon wanneer bewerkingen worden uitgevoerd, twee pieptonen wanneer de camera heeft scherpgesteld op het onderwerp en drie pieptonen wanneer er zich een fout voordoet. Het opstartgeluid wordt ook weergegeven.</p> <ul style="list-style-type: none">• Geluiden zijn uitgeschakeld wanneer de onderwerpstand Dierenportret wordt gebruikt.
Sluitergeluid	<p>Wanneer Aan (standaardinstelling) is geselecteerd, wordt het sluitergeluid weergegeven wanneer de sluitersluiting wordt ontspannen.</p> <ul style="list-style-type: none">• Het sluitergeluid wordt niet weergegeven in de continu-opnamestand, wanneer films worden opgenomen of wanneer de onderwerpstand Dierenportret wordt gebruikt.

Automatisch uit

Druk op de MENU-knop →  menupictogram → Automatisch uit → -knop

Stel de tijd in die verstrijkt voor de camera naar de stand-by-stand gaat (21).



U kunt **30 sec.**, **1 min.** (standaardinstelling), **5 min.** of **30 min.** selecteren.

De functie Automatisch uit instellen

De tijd die verstrijkt voordat de camera naar de stand-by-stand gaat, ligt vast in de volgende situaties:

- Wanneer een menu wordt weergegeven: 3 minuten (wanneer automatisch uit is ingesteld op **30 sec.** of **1 min.**)
- Bij opname met **Dierenp. autom. ontsp.**: 5 minuten (wanneer automatisch uit is ingesteld op **30 sec.** of **1 min.**)
- Bij opname met **Glimlichtimer**: 5 minuten (wanneer automatisch uit is ingesteld op **30 sec.** of **1 min.**)
- Wanneer de lichtnetadapter EH-62G is aangesloten: 30 minuten
- Wanneer een USB-kabel of HDMI-kabel is aangesloten: 30 minuten

Geheug. formatteren/Geheugenkaart form.

Druk op de MENU-knop →  menupictogram → Geheug. formatteren/Geheugenkaart form. → -knop

Gebruik deze optie om het interne geheugen of een geheugenkaart te formatteren.

Als u het interne geheugen of een geheugenkaart formateert, worden alle gegevens voorgoed gewist. Gegevens die werden gewist, kunnen niet worden hersteld. Zet belangrijke beelden over naar een computer voordat u gaat formatteren.

- Zet de camera niet uit en open het deksel van het batterijkvak/de geheugenkaartsleuf niet tijdens het formatteren.

Het interne geheugen formatteren

Haal de geheugenkaart uit de camera. De optie **Geheug. formatteren** wordt weergegeven in het setup-menu.

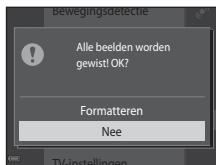

Een geheugenkaart formatteren

Plaats een geheugenkaart in de camera. De optie **Geheugenkaart form.** wordt weergegeven in het setup-menu.

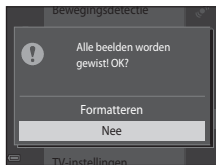

Taal/Language

Druk op de MENU-knop →  menupictogram → Taal/Language → -knop

Selecteer een taal voor de weergave van cameramenu's en berichten.

TV-instellingen

Druk op de MENU-knop →  menupictogram → TV-instellingen → -knop

Pas de instellingen voor aansluiting op een televisie aan.



Optie	Beschrijving
HDMI	Selecteer een resolutie voor HDMI-uitvoer. Wanneer Automatisch (standaardinstelling) is geselecteerd, wordt de optie die het best geschikt is voor de televisie waarmee de camera is verbonden, automatisch geselecteerd uit 480p , 720p of 1080i .
HDMI-apparaatbestur.	Wanneer Aan (standaardinstelling) is geselecteerd, kan de afstandsbediening van de HDMI-CEC-compatibele televisie worden gebruikt om de camera tijdens de weergave te bedienen ( 23).



HDMI en HDMI-CEC

HDMI (High-Definition Multimedia Interface) is een multimedia-interface. Dankzij HDMI-CEC (HDMI-Consumer Electronics Control) kunnen compatibele apparaten met elkaar samenwerken.

Opladen via computer

Druk op de MENU-knop →  menupictogram → Opladen via computer → -knop

Optie	Beschrijving
AUTO Automatisch (standaardinstelling)	Wanneer de camera wordt aangesloten op een ingeschakelde computer ( 83), wordt de in de camera geplaatste batterij automatisch opgeladen met de stroombron van de computer.
Uit	De in de camera geplaatste batterij wordt niet opgeladen wanneer de camera is aangesloten op een computer.

Opmerkingen over het laden met een computer

- Bij aansluiting op een computer schakelt de camera automatisch in en begint hij op te laden. Als de camera wordt uitgeschakeld, stopt het opladen.
- Het duurt ongeveer 3 uur om een volledig lege batterij op te laden. De laadtijd wordt groter wanneer beelden worden overgespeeld terwijl de batterij wordt geladen.
- De camera schakelt automatisch uit als er gedurende 30 minuten geen communicatie met de computer plaatsvindt nadat de batterij volledig was geladen.

Wanneer het laadlampje snel groen knippert





Opladen is niet mogelijk, waarschijnlijk wegens een van de hierna beschreven redenen.

- De omgevingstemperatuur is niet geschikt om op te laden. Laad de batterij binnenshuis op bij een omgevingstemperatuur van 5 °C tot 35 °C.
- De USB-kabel is niet correct aangesloten of de batterij is defect. Controleer of de USB-kabel correct is aangesloten en vervang de batterij indien nodig.
- De computer staat in de slaapstand en levert geen stroom. Haal de computer uit de slaapstand.
- De batterij kan niet worden opgeladen omdat de computer geen stroom naar de camera kan sturen ten gevolge van de instellingen of specificaties van de computer.

Knipperwaarsch.

Druk op de MENU-knop →  menupictogram → Knipperwaarsch. → -knop

Bepaal of de camera menselijke gezichten moet herkennen die hebben geknipperd tijdens opname met gezichtsherkenning () in de volgende standen:



-  (autom. scènekeuze kn.) stand ()
- Onderwerpstand **Portret** of **Nachtportret** ()
- Stand  (auto) (wanneer **Gezichtprioriteit** () is geselecteerd voor de optie AF-veldstand)

Optie	Beschrijving
Aan	Wanneer één of meer menselijke onderwerpen mogelijk met de ogen hebben geknipperd in een beeld dat met gezichtsherkenning werd vastgelegd, wordt het scherm Knipperde er iemand? weergegeven op de monitor. Controleer het beeld en leg indien gewenst een nieuw beeld vast.
Uit (standaardinstelling)	De knipperwaarschuwing is uitgeschakeld.

Het Knipperwaarsch.-scherm

Gezichten die door de knipperwaarschuwing worden gedetecteerd, worden binnen een rand weergegeven.

De volgende handelingen zijn beschikbaar.

- Het gezicht vergroten: Verplaats de zoomknop naar **T** (). Als meer dan een gezicht is gedetecteerd, gebruikt u  van de multi-selector om het gewenste gezicht te selecteren.
- Naar schermvullende weergave gaan: Verplaats de zoomknop naar **W** ()



Als u op de -knop drukt of als gedurende enkele seconden geen handelingen worden uitgevoerd, keert de camera terug naar de opnamestand.





Opmerkingen over Knipperwaarschuwing

- De knipperwaarschuwing is uitgeschakeld bij andere continue instellingen dan **Enkelvoudig** ()
- De knipperwaarschuwing werkt in bepaalde opnameomstandigheden mogelijk niet goed.

Uploaden via Eye-Fi

Druk op de MENU-knop →  menupictogram → Uploaden via Eye-Fi → -knop

Optie	Beschrijving
 Inschakelen (standaardinstelling)	Upload beelden die met de camera werden gemaakt, naar een vooraf geselecteerde bestemming.
 Uitschakelen	Beelden worden niet geüpload.

Opmerkingen over Eye-Fi-kaarten



- Merk op dat beelden niet worden geüpload als de signaalsterkte onvoldoende is, zelfs als **Inschakelen** is geselecteerd.
- Haal uw Eye-Fi-kaart uit de camera op plaatsen waar draadloze apparaten verboden zijn. Signalen kunnen worden doorgestuurd, zelfs als **Uitschakelen** is geselecteerd.
- Raadpleeg de instructiehandleiding van uw Eye-Fi-kaart voor meer informatie. In geval van een storing neemt u contact op met de fabrikant van de kaart.
- De camera kan worden gebruikt om Eye-Fi-kaarten in en uit te schakelen, maar andere Eye-Fi-functies worden mogelijk niet ondersteund.
- De camera is niet compatibel met de functie Eindelooz geheugen. Wanneer deze functie is ingesteld op een computer, dient u de functie uit te schakelen. Als de functie Eindelooz geheugen ingeschakeld is, wordt het aantal gemaakte beelden mogelijk niet correct weergegeven.
- Eye-Fi-kaarten zijn alleen bedoeld voor gebruik in het land van aankoop. Houd rekening met alle lokale wetten m.b.t. de draadloze apparaten.
- Als u de instelling **Inschakelen** behoudt, raakt de batterij sneller leeg.

Eye-Fi-communicatie-aanduiding

De communicatiestatus van de Eye-Fi-kaart in de camera kan worden gecontroleerd op de monitor (7).

-  **Uploaden via Eye-Fi** is ingesteld op **Uitschakelen**.
-  (licht op): Eye-Fi-uploaden ingeschakeld, wacht tot het uploaden begint.
-  (knippert): Eye-Fi-uploaden ingeschakeld, gegevens worden geüpload.
- : Eye-Fi-uploaden ingeschakeld maar geen beelden beschikbaar voor uploaden.
- : Er heeft zich een fout voorgedaan. De camera kan de Eye-Fi-kaart niet aansturen.

Standaardwaarden

Druk op de MENU-knop →  menupictogram → Standaardwaarden → -knop

Wanneer **Standaard** is geselecteerd, worden de camera-instellingen gereset naar de standaardwaarden.



- Bepaalde instellingen zoals **Tijdzone en datum** of **Taal/Language** worden niet gereset.
- De draadloze verbinding wordt beëindigd als deze optie wordt uitgevoerd terwijl Wi-Fi is verbonden.



Bestandsnummering resetten

Als u de bestandsnummering wilt terugzetten op "0001", moet u eerst alle beelden die opgeslagen zijn in het interne geheugen of op de geheugenkaart (30) wissen voor u **Standaardwaarden** selecteert.

Firmware-versie





Druk op de MENU-knop →  menupictogram → Firmware-versie → -knop







Bekijk de huidige firmwareversie van de camera.











- De firmware-versie kan niet worden weergegeven terwijl Wi-Fi is verbonden.





Foutmeldingen

Raadpleeg de volgende tabel als een foutmelding verschijnt.

Melding	Oorzaak/Oplossing	
De batterijtemperatuur is te hoog. De camera wordt uitgeschakeld.	De camera schakelt automatisch uit. Wacht tot de camera of de batterij afgekoeld is voor u deze weer gebruikt.	–
De camera schakelt uit om oververhitting te voorkomen.		
Geheugenkaart beschermd tegen overschrijven.	De beveiligingsschuif is vergrendeld ("lock"). Schuif de beveiligingsschuif in de schrijfstand ("write").	–
Deze kaart kan niet gebruikt worden.	<p>Er heeft zich een fout voorgedaan tijdens toegang tot de geheugenkaart.</p> <ul style="list-style-type: none"> • Gebruik een goedgekeurde kaart. • Controleer of de aansluitingen schoon zijn. • Controleer of de geheugenkaart correct is geplaatst. 	14,  22
Deze geheugenkaart kan niet gelezen worden.		
Ongeformatteerde kaart. Kaart formatteren?	De geheugenkaart is niet geformatteerd voor gebruik in de camera. Formattersen wist alle gegevens die op de geheugenkaart opgeslagen zijn. Als u kopieën van beelden wilt behouden, dient u Nee te selecteren en de kopieën op een computer of een ander medium op te slaan voor u de geheugenkaart formatteert. Selecteer Ja en druk op de  -knop om de geheugenkaart te formatteren.	 5

Melding	Oorzaak/Oplossing	
Niet beschikbaar als Eye-Fi-kaart is vergrendeld.	De beveiligingsschuif van Eye-Fi-kaart is vergrendeld ("lock").	–
	Er heeft zich een fout voorgedaan tijdens toegang tot de Eye-Fi-kaart. <ul style="list-style-type: none"> • Controleer of de aansluitingen schoon zijn. • Controleer of de Eye-Fi-kaart correct is geplaatst. 	14
Geen geheugen meer.	Wis beelden of plaats een nieuwe geheugenkaart.	14, 30, 76
Beeld kan niet worden opgeslagen.	Er heeft zich een fout voorgedaan tijdens het opslaan van het beeld. Plaats een nieuwe geheugenkaart of formatteer het interne geheugen of de geheugenkaart.	 83
	De camera kan geen nieuwe bestandsnummers genereren. Plaats een nieuwe geheugenkaart of formatteer het interne geheugen of de geheugenkaart.	 83
	Het beeld kan niet worden gebruikt voor het welkomstscherf.	 73
	Er is onvoldoende ruimte om de kopie op te slaan. Wis beelden van het doelmedium.	30
Album is vol. Er kunnen geen foto's worden toegevoegd.	Er zijn al 200 beelden toegevoegd aan het album. <ul style="list-style-type: none"> • Verwijder beelden uit het album. • Voeg toe aan andere albums. 	 8  6
Geluidsbestand kan niet worden opgeslagen.	Aan dit beeld kan geen spraakmemo worden toegevoegd. <ul style="list-style-type: none"> • Spraakmemo's kunnen niet worden toegevoegd aan films. • Selecteer een beeld dat met deze camera werd vastgelegd. 	–

Melding	Oorzaak/Oplossing	
Beeld kan niet worden gewijzigd.	Selecteer beelden die u wél kunt bewerken.	 14,  14
Kan film niet opnemen.	Er heeft zich een time-out fout voorgedaan tijdens het opslaan van de film op de geheugenkaart. Gebruik een snellere geheugenkaart.	71,  22
Geheugen bevat geen beelden.	Er staan geen beelden in het interne geheugen of op de geheugenkaart. <ul style="list-style-type: none"> • Haal de geheugenkaart uit de camera om beelden weer te geven in het interne geheugen van de camera. • Om beelden die opgeslagen zijn in het interne geheugen van de camera, te kopiëren naar de geheugenkaart, drukt u op de MENU-knop om Kopiëren in het weergavemenu te selecteren. 	15  61
	Er werden geen beelden toegevoegd aan het geselecteerde album.	 6,  7
	Er staan geen beelden in de categorie die u hebt geselecteerd in de stand Automatisch sorteren.	 10
Bestand bevat geen beeldgegevens.	Het bestand werd niet gemaakt of bewerkt met deze camera. Het bestand kan niet worden weergegeven op deze camera.	-
Dit bestand kan niet weergegeven worden.	Bekijk het bestand met een computer of het apparaat dat werd gebruikt om dit bestand te maken of bewerken.	
Alle beelden zijn verborgen.	Er zijn geen beelden beschikbaar voor een diashow, enz.	 56
Dit beeld kan niet gewist worden.	Het beeld is beveiligd. Schakel de beveiliging uit.	 57

Melding	Oorzaak/Oplossing	
Geen toegang.	De camera kan het signaal van het smart-apparaat niet ontvangen. Selecteer Verbind. met smart app. in het Wi-Fi-optiesmenu en breng de draadloze verbinding opnieuw tot stand.	81,  71
Kan geen verbinding maken.	De camera kan geen verbinding maken terwijl signalen van het smart-apparaat worden ontvangen. Stel een ander kanaal in bij Kanaal in Opties in het Wi-Fi-optiesmenu en breng de draadloze verbinding opnieuw tot stand.	81,  71
Wi-Fi-verbinding beëindigd.	Er was een kabel aangesloten op de camera terwijl de camera en het smart-apparaat draadloos werden verbonden, de batterij was bijna leeg of de verbinding werd afgebroken wegens een slechte verbindingkwaliteit. Koppel de kabel los en breng de draadloze verbinding opnieuw tot stand.	81,  71
Lensfout	Er heeft zich een lensfout voorgedaan. Zet de camera uit en weer aan. Als de fout zich blijft voordoen, neemt u contact op met uw leverancier of met een door Nikon erkende servicedienst.	20
Communicatiefout	Er is een fout opgetreden tijdens de communicatie met de printer. Schakel de camera uit en sluit de USB-kabel weer aan.	 25
Systeemfout	Er is een fout opgetreden in de interne schakelingen van de camera. Zet de camera uit, verwijder de batterij en plaats deze terug, en zet de camera weer aan. Als de fout zich blijft voordoen, neemt u contact op met uw leverancier of met een door Nikon erkende servicedienst.	10, 20

Melding	Oorzaak/Oplossing	
Printerfout: controleer printerstatus	Als het probleem opgelost is, selecteert u Hervatten en drukt u op de  -knop om het afdrukken te hervatten.*	–
Printerfout: controleer papier.	Plaats papier van het gewenste formaat, selecteer Hervatten en druk op de  -knop om het afdrukken te hervatten.*	–
Printerfout: papierstoring.	Verwijder het vastgelopen papier, selecteer Hervatten en druk op de  -knop om het afdrukken te hervatten.*	–
Printerfout: geen papier.	Plaats papier van het gewenste formaat, selecteer Hervatten en druk op de  -knop om het afdrukken te hervatten.*	–
Printerfout: controleer inkt.	Er is een probleem met de inkt van de printer. Controleer de inkt, selecteer Hervatten en druk op de  -knop om het afdrukken te hervatten.*	–
Printerfout: geen inkt.	Vervang de inktpatroon, selecteer Hervatten en druk op de  -knop om het afdrukken te hervatten.*	–
Printerfout: beschadigd bestand.	Er is een probleem met het af te drukken beeldbestand. Selecteer Annuleren en druk op de  -knop om het afdrukken te annuleren.	–

* Raadpleeg de printerhandleiding voor meer instructies en informatie.

Bestandsnamen

De bestandsnamen van beelden, films of spraakmemo's zijn op de volgende manier opgebouwd.

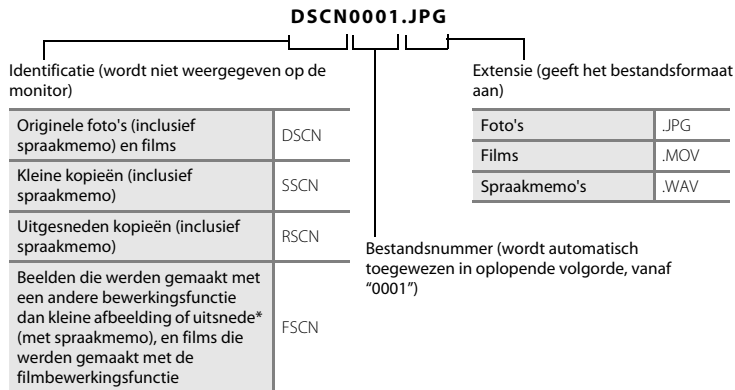

* Inclusief beelden die werden bewerkt met de functie Sneleffecten (📷45) in de stand 📷 (auto).

- Bestandsnamen voor spraakmemo's hebben dezelfde identificatie en hetzelfde bestandsnummer als het beeld waarbij de spraakmemo behoort.

Optionele accessoires

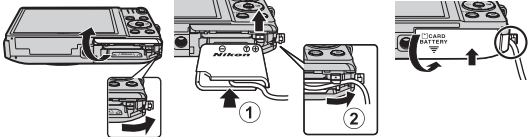
Batterijlader	Batterijlader MH-66 (Laadtijd wanneer de batterij leeg is: Circa 1 uur 50 minuten)
Lichtnetadapter	<p>Lichtnetadapter EH-62G (aansluiten zoals aangegeven)</p>  <p>Controleer of het snoer van de stroomaansluiting correct in de groeven van de stroomaansluiting en het batterijvak is geplaatst voordat u het deksel van het batterijvak/de geheugenkaartsleuf sluit. Als een deel van het snoer uit de groeven loopt, kan het deksel of het snoer beschadigd raken wanneer het deksel wordt gesloten.</p>

De beschikbaarheid is afhankelijk van het land of de regio.
Raadpleeg onze website of brochures voor de recentste informatie.



A series of ten horizontal dashed lines spanning the width of the page, intended for handwriting practice.



Technische opmerkingen en index

Verzorging van het product	2
De camera.....	2
De batterij.....	3
Lichtnetlaadadapter	4
Geheugenkaarten.....	5
Reinigen en opbergen	6
Reinigen	6
Opslag.....	6
Problemen oplossen	7
Specificaties	17
Goedgekeurde geheugenkaarten	22
Index	25

Verzorging van het product

De camera

Als u lang plezier van dit Nikon-product wilt hebben, is het belangrijk dat u de volgende voorzorgsmaatregelen in acht neemt naast de waarschuwingen in "Voor uw veiligheid" (☞viii-x) wanneer u dit apparaat gebruikt of opbergt.

✔ **Laat de camera niet vallen**

Als de camera wordt blootgesteld aan sterke schokken of trillingen, kan deze defect raken.

✔ **Wees voorzichtig bij het hanteren van het objectief en alle bewegende onderdelen**

Oefen geen kracht uit op het objectief, de objectiefbeschermer, de monitor, de geheugenkaartsleuf of het batterijvak. Deze onderdelen raken gemakkelijk beschadigd. Als u kracht uitoefent op de objectiefbeschermer, kan dat leiden tot defecten in de camera of beschadiging van het objectief. Als de monitor beschadigd raakt, dient u erop te letten dat u zich niet verwondt aan de glassplinters en te voorkomen dat de vloeibare kristallen in de monitor in aanraking komen met uw huid, ogen of mond.

✔ **Houd de camera droog**

Als de camera in water wordt ondergedompeld of aan hoge luchtvochtigheid wordt blootgesteld, raakt deze beschadigd.

✔ **Vermijd plotselinge temperatuurverschillen**

Plotselinge temperatuurverschillen, die bijvoorbeeld kunnen optreden als u op een koude dag een verwarmd gebouw binnengaat of verlaat, kunnen condensatie in de camera veroorzaken. U voorkomt condensatie door de camera in de cameratas of in een plastic tas te doen voordat u deze aan plotselinge temperatuurverschillen blootstelt.

✔ **Houd de camera uit de buurt van sterke magnetische velden**

U mag deze camera niet gebruiken of opbergen in de buurt van apparatuur die een sterke elektromagnetische straling of magnetische velden produceert. Sterke statische ladingen en sterke magnetische velden die worden geproduceerd door bijvoorbeeld een radio of televisie, kunnen storingen veroorzaken in de monitor en gegevens op de geheugenkaart of de interne schakelingen van de camera beschadigen.

Richt het objectief niet gedurende langere tijd op een sterke lichtbron

Richt het objectief niet gedurende langere tijd op de zon of een andere sterke lichtbron wanneer u de camera gebruikt of opbergt. Blootstelling aan intens licht kan beschadiging van de beeldsensor tot gevolg hebben, waardoor foto's een witte zweem krijgen.

Schakel de camera uit voordat u de stroombron of de geheugenkaart verwijder of loskoppelt

Verwijder de batterij niet terwijl de camera aanstaat of terwijl beelden worden opgeslagen of gewist. Het onderbreken van de stroom kan in dat geval leiden tot gegevensverlies of beschadiging van de interne schakelingen of het geheugen.

Opmerkingen over de monitor

- Monitoren en elektronische zoekers worden met een extreme mate van precisie gemaakt; minimaal 99,99 % van de pixels zijn werkende, en minder dan 0,01 % ontbreekt of is defect. Het kan voorkomen dat deze schermen pixels bevatten die altijd oplichten (wit, rood, blauw of green) of altijd uitstaan (zwart), dit is geen defect en heeft geen effect op de afbeeldingen vastgelegd door het apparaat.
- Bij helder licht zijn de beelden op de monitor mogelijk niet goed te zien.
- De monitor wordt verlicht met een led-verlichting. Neem contact op met de servicedienst van Nikon als de monitor zwakker gaat branden of begint te flikkeren.

De batterij

Lees de volgende waarschuwingen in "Voor uw veiligheid" (📖viii-x) voor het gebruik en volg ze op.

- Controleer het batterijniveau voordat u de camera gaat gebruiken en laad de batterij zo nodig op. Verwijder de batterij uit de lader zodra ze volledig is opgeladen. Doet u dat niet, dan is dat nadelig voor de prestaties van de batterij. Neem waar mogelijk een volledig geladen reservebatterij mee wanneer u beelden wilt maken van belangrijke gebeurtenissen.
- Gebruik de batterij niet bij een omgevingstemperatuur onder 0 °C of boven 40 °C.
- Laad de batterij binnenshuis op bij een omgevingstemperatuur van 5 °C tot 35 °C voor u ze gebruikt.
- Wanneer u de batterij in deze camera oplaadt met de lichtnetlaadadapter of een computer, wordt de batterij niet opgeladen bij batterijtemperaturen onder 0 °C of boven 45 °C.

- De batterij kan zeer warm worden tijdens gebruik. Laat de batterij afkoelen voordat u ze oplaadt. Als u deze voorzorgsmaatregelen niet in acht neemt, kan de batterij beschadigd raken, kunnen de prestaties afnemen of wordt de batterij mogelijk onvoldoende opgeladen.
- Bij koud weer neemt de batterijcapaciteit gewoonlijk af. Als een lege batterij bij lage temperatuur wordt gebruikt, schakelt de camera niet in. Zorg ervoor dat de batterij volledig is opgeladen voordat u bij koud weer naar buiten gaat om beelden te maken. Houd reservebatterijen bij de hand op een warme plaats en verwissel ze zo nodig. Een koude batterij die weer op temperatuur is gekomen, kan soms een deel van de lading terugkrijgen.
- Vuil op de contactpunten kan ertoe leiden dat de camera niet werkt. Als de contactpunten van de batterij vuil worden, veegt u deze voor gebruik af met een schone, droge doek.
- Als de batterij gedurende langere tijd niet wordt gebruikt, plaatst u deze in de camera totdat de batterij volledig leeg is voordat u deze verwijdt en opbergt. De batterij moet worden bewaard op een koele plek met een omgevingstemperatuur van 15 °C tot 25 °C. Bewaar de batterij niet op hete of extreem koude plekken.
- Haal de batterij altijd uit de camera of uit de optionele batterijlader wanneer deze niet wordt gebruikt. Als de batterij geplaatst is, verbruikt de batterij een kleine hoeveelheid stroom, ook als ze niet wordt gebruikt. Hierdoor kan de batterij te ver leeglopen en kan ze eventueel niet meer werken. Als u de camera aan- of uitzet terwijl de batterij leeg is, kan dit de gebruiksduur van de batterij verkorten.
- Laad de batterij minstens één keer om de zes maanden op en laat ze volledig leeglopen voor u ze weer opbergt.
- Nadat u de batterij uit de camera of de optionele batterijlader heeft gehaald, dient u de batterij in een plastic tas enz. te plaatsen om ze te isoleren voordat u ze op een koele plaats opbergt.
- Als de tijd die nodig is voordat een volledig opgeladen batterij leeg is aanzienlijk afneemt bij gebruik op kamertemperatuur betekent dit dat de batterij moet worden vervangen. Koop een nieuwe EN-EL19-batterij.
- Vervang de batterij als deze niet meer kan worden opgeladen. Gebruikte batterijen bevatten kostbare grondstoffen. Recycle gebruikte batterijen volgens de plaatselijke voorschriften voor klein chemisch afval.

Lichtnetlaadadapter

Voor het gebruik dient u de waarschuwingen in "Voor uw veiligheid" (viii-x) te lezen en op te volgen.

- De lichtnetlaadadapter EH-71P is enkel bedoeld voor gebruik met compatibele toestellen. Gebruik hem niet met een apparaat van een ander merk of model.
- Gebruik geen andere USB-kabel dan de UC-E21. Als u een andere USB-kabel dan de UC-E21 gebruikt, kan dit tot oververhitting, brand of elektrische schok leiden.

- De EH-71P is compatibel met stopcontacten voor 100 V–240 V AC, 50/60 Hz. Bij gebruik in andere landen dient u eventueel een stekkeradapter (in de handel verkrijgbaar) te gebruiken. Neem voor meer informatie over stekkeradapters contact op met uw reisbureau.
- Gebruik in geen geval een lichtnetadapter van een ander merk of model dan de lichtnetlaadadapter EH-71P, en gebruik geen in de handel verkrijgbare USB-lichtnetadapter of batterijlader voor een mobiele telefoon. Als u deze waarschuwing niet in acht neemt, kan dat leiden tot oververhitting van of schade aan de camera.

Geheugenkaarten

- Gebruik uitsluitend SD-geheugenkaarten (Secure Digital). Zie "Goedgekeurde geheugenkaarten" (🔍:22) voor de aanbevolen geheugenkaarten.
- Houd rekening met de voorzorgsmaatregelen die vermeld zijn in de documentatie bij de geheugenkaart.
- Plak geen labels of stickers op geheugenkaarten.
- De eerste keer dat u een geheugenkaart in deze camera plaatst die eerder in een ander apparaat werd gebruikt, dient u deze kaart met deze camera te formatteren. Het is aan te bevelen nieuwe geheugenkaarten met deze camera te formatteren voor u ze met deze camera gebruikt.
- Let op: **tijdens het formatteren van een geheugenkaart worden alle beelden en andere gegevens op de geheugenkaart permanent verwijderd.** Maak kopieën van beelden die u wilt behouden voor u de geheugenkaart formateert.
- Als het bericht **Ongeformatteerde kaart. Kaart formatteren?** wordt weergegeven wanneer de camera wordt ingeschakeld, moet u de geheugenkaart formatteren. Als er gegevens zijn die u niet wilt verwijderen, selecteert u **Nee**. Kopieer de vereiste gegevens naar een computer, enz. Als u de kaart wilt formatteren, selecteert u **Ja**. Het bevestigingsvenster verschijnt. Om het formatteren te starten, drukt u op de **OK**-knop.
- Doe het volgende niet tijdens formatteren, terwijl gegevens worden geschreven naar of verwijderd van de geheugenkaart of tijdens gegevensoverdracht naar een computer. Dit zou tot verlies van gegevens kunnen leiden of tot schade aan de camera of de geheugenkaart:
 - Open het deksel van het batterijvak/de geheugenkaartsleuf niet om de batterij of de geheugenkaart te verwijderen/te plaatsen.
 - Zet de camera uit.
 - De lichtnetadapter loskoppelen.
- Formateer de geheugenkaart niet met een computer.

Reinigen en opbergen

Reinigen

Gebruik geen alcohol, thinner of andere vluchtige chemicaliën.

Objectief	Raak glazen onderdelen niet met uw vingers aan. Verwijder stof of pluïsges met een blaasbalgje (gewoonlijk een rubberen bal met een spuitmondje waaruit lucht wordt geblazen). Vingerafdrukken en ander vuil dat niet met een blaasbalgje kan worden verwijderd, kunt u met een zachte doek van het objectief vegen, waarbij u een ronddraaiende beweging maakt vanuit het midden van het objectief naar de randen toe. Als u het objectief op deze manier niet kunt reinigen, veegt u het objectief schoon met een doek die licht is bevochtigd met objectiefreiniger.
Monitor	Verwijder vuil en stof met behulp van een blaasbalgje. Verwijder vingerafdrukken en andere vlekken van de monitor met een zachte, droge doek, waarbij u erop let dat u geen druk op de monitor uitoefent.
Camerabody	Verwijder vuil, stof of zand met behulp van een blaasbalgje en veeg de camerabody voorzichtig af met een zachte, droge doek. Na gebruik van de camera aan het strand of in een andere zanderige omgeving, dient u zand, stof en zout te verwijderen met een droge doek die licht is bevochtigd met water. Droog de camera daarna grondig af. Let erop dat vuil of stof in de camera schade kan veroorzaken die niet door de garantie wordt gedekt.

Opslag

Zet de camera uit wanneer u deze niet gebruikt. Controleer of het camera-aan-lampje uit is, voordat u de camera opbergt. Verwijder de batterij als de camera voor langere tijd niet wordt gebruikt. Berg de camera niet op bij nafta- of kamfermottenballen of op de volgende plaatsen:

- in de nabijheid van apparaten die sterke elektromagnetische velden genereren, zoals televisie- of radio toestellen
- blootgesteld aan temperaturen onder $-10\text{ }^{\circ}\text{C}$ of boven $50\text{ }^{\circ}\text{C}$
- slecht geventileerde plaatsen of plaatsen met een vochtigheid van meer dan 60 %



Haal de camera minstens eenmaal per maand uit de opslag om schimmel te voorkomen. Schakel de camera in en druk een aantal keer op de ontspanknop alvorens de camera weer op te bergen.









Om de batterij op te bergen, houdt u rekening met de voorzorgsmaatregelen in "De batterij" (☞:3) in "Verzorging van het product" (☞:2).





Problemen oplossen

Als de camera niet naar behoren functioneert, raadpleeg dan eerst de volgende algemene problemen voordat u zich tot de leverancier of tot een door Nikon erkende servicedienst wendt.







Problemen met de stroomvoorziening, het scherm, instellingen







Probleem	Oorzaak/Oplossing	
De camera is ingeschakeld, maar reageert niet.	<p>Wacht totdat de opname beëindigd is.</p> <p>Als het probleem zich blijft voordoen, zet u de camera uit.</p> <p>Als de camera niet uitschakelt, verwijder dan de batterij of batterijen en plaats ze terug, of, als u een lichtnetadapter gebruikt, koppel de lichtnetadapter dan los en sluit hem vervolgens weer aan.</p> <p>Merkt op dat ondanks het feit dat alle gegevens die op dat moment worden opgenomen verloren zullen gaan, gegevens die al werden geregistreerd niet beïnvloed zullen worden door het verwijderen of loskoppelen van de stroombron.</p>	20,  95
De in de camera geplaatste batterij kan niet worden opgeladen.	<ul style="list-style-type: none">• Controleer alle aansluitingen.• Wanneer de camera aangesloten is op een computer, wordt de camera mogelijk niet opgeladen wegens een van de hierna beschreven redenen.<ul style="list-style-type: none">- Uit is geselecteerd voor Opladen via computer in het setup-menu.- Het opladen stopt als de camera wordt uitgeschakeld.- De batterij kan niet worden opgeladen als de schermtaal en de datum en tijd van de camera niet werden ingesteld, of als de datum en tijd werden gereset nadat de klokbatte rij van de camera leeggeraakt was. Gebruik de lichtnetlaadadapter om de batterij op te laden.- Het laden van de batterij kan stoppen als de computer zich in de slaapstand bevindt.- Afhankelijk van de computerspecificaties, de instellingen en de status kan de batterij mogelijk niet worden opgeladen.	12 78,  85 – 16, 18 – –











Probleem	Oorzaak/Oplossing	
De camera kan niet worden ingeschakeld.	De batterij is leeg.	20
De camera gaat zonder waarschuwing uit.	<ul style="list-style-type: none"> De camera schakelt automatisch uit om stroom te sparen (automatische uitschakelfunctie). De camera en de batterij werken mogelijk niet goed bij lage temperaturen. De binnenzijde van de camera is heet geworden. Laat de camera rusten tot de binnenzijde van de camera afgekoeld is en probeer daarna opnieuw. De camera schakelt uit als de USB-kabel wordt losgekoppeld waarmee de camera aangesloten is op een computer of printer. Sluit de USB-kabel opnieuw aan. 	21  3 – 83, 86,  25
Monitor geeft geen beeld.	<ul style="list-style-type: none"> De camera staat uit. De camera is naar de stand-by-stand gegaan om stroom te sparen. Druk op de hoofdschakelaar, ontspanknop, -knop, -knop of  (filmopname)-knop. Het flitserlampje knippert terwijl de flitser wordt opgeladen. Wacht tot de flitser opgeladen is. De camera is op de computer aangesloten via de USB-kabel. De camera is op de televisie aangesloten via een HDMI-kabel. 	20 1, 21 47 83, 86 83,  22
Beeld op monitor is niet goed zichtbaar.	<ul style="list-style-type: none"> Pas de helderheid van de monitor aan. De monitor is vuil. Reinig de monitor. 	77,  76  6





Probleem	Oorzaak/Oplossing	
Datum en tijd van de opname zijn onjuist.	<ul style="list-style-type: none"> Als de cameraklok nog niet is ingesteld, knippert de aanduiding "Datum niet ingesteld" tijdens het fotograferen en het opnemen van films. Beelden en films die werden opgenomen voor de klok werd ingesteld, krijgen respectievelijk de datum "00/00/0000 00:00" en "01/01/2014 00:00". Stel de juiste datum en het juiste tijdstip in voor Tijdzone en datum in het setup-menu. De cameraklok is niet zo nauwkeurig als gewone uurwerken of klokken. Vergelijk de tijd van de cameraklok nu en dan met de tijd van een meer nauwkeurige klok en pas de tijd indien nodig aan. 	16, 77,  74
Er zijn geen aanduidingen op de monitor te zien.	Info verbergen is geselecteerd voor Foto-informatie in Monitorinstellingen van het setup-menu.	77,  76
Datumstempel niet beschikbaar.	Tijdzone en datum werd niet ingesteld in het setup-menu.	16, 77,  74
Datum wordt niet op beelden afgedrukt, zelfs wanneer Datumstempel is ingeschakeld.	<ul style="list-style-type: none"> De huidige opnamestand ondersteunt de functie Datumstempel niet. De datum kan niet worden afgedrukt op films. 	77,  78
Het scherm voor het instellen van de tijdzone en de datum wordt weergegeven wanneer de camera wordt ingeschakeld.	De klokbatte rij is leeg; alle standaardwaarden zijn hersteld.	16, 18
De standaardwaarden zijn hersteld.		
De camera wordt heet.	De camera kan heet worden bij het langdurig opnemen van films, wanneer beelden worden verzonden met behulp van een Eye-Fi-kaart of wanneer de camera wordt gebruikt op een hete locatie; dit is geen storing.	-
De camera maakt geluid.	Wanneer Autofocus-stand is ingesteld op Fulltime-AF of in bepaalde opnamestanden is het mogelijk dat de camera een hoorbaar scherpstelgeluid produceert.	56, 74

Opnameproblemen



Probleem	Oorzaak/Oplossing	
Kan niet overschakelen naar de opnamestand.	Koppel de HDMI-kabel of USB-kabel los.	83, 86,  22,  25
Er wordt geen beeld vastgelegd wanneer de ontspanknop wordt ingedrukt.	<ul style="list-style-type: none"> • Wanneer de camera zich in de weergavestand bevindt, drukt u op de -knop, de ontspanknop of de  (filmopname)-knop. • Wanneer menu's worden weergegeven, drukt u op de MENU-knop. • De batterij is leeg. • Als het flitserlampje knippert, wordt de flitser opgeladen. 	1, 28
		4
De camera kan niet scherpstellen.	<ul style="list-style-type: none"> • Het onderwerp bevindt zich te dichtbij. Probeer op te nemen in de stand autom. scènekeuzekn., de onderwerpstand Close-up of de macro-stand. • Er kan moeilijk worden scherpgesteld op het onderwerp. • Stel AF-hulplicht in het setup-menu in op Automatisch. • Zet de camera uit en weer aan. 	20 47
		32, 36, 51
		64
Beelden zijn onscherp.	<ul style="list-style-type: none"> • Gebruik de flitser. • Verhoog de ISO-waarde. • Schakel Foto VR en/of Bewegingsdetectie in bij opname van foto's. Schakel Film VR wanneer u films opneemt. • Gebruik BSS (Best Shot Selector). • Gebruik een statief om de camera tijdens de opname te stabiliseren (als u tegelijk de zelfontspanner gebruikt, zijn de resultaten nog beter). 	78,  81
		20
		47 56 74, 77
Beelden zijn onscherp.	<ul style="list-style-type: none"> • Gebruik een statief om de camera tijdens de opname te stabiliseren (als u tegelijk de zelfontspanner gebruikt, zijn de resultaten nog beter). 	37, 56,  39 49
		49





Probleem	Oorzaak/Oplossing	
Er worden heldere vlekken weergegeven in beelden die werden vastgelegd met de flitser.	Het flitslicht wordt weerkaatst door deeltjes in de lucht. Stel de instelling voor de flitsstand in op  (uit).	48
Flitser treedt niet in werking.	<ul style="list-style-type: none"> • De flitsstand is ingesteld op  (uit). • Er werd een onderwerpstand geselecteerd die de flitser beperkt. • Aan is geselecteerd voor Knipperdetectie in het menu Slim portret. • Aan (continu) of Aan (BSS) is geselecteerd voor Glimlichtimer in het menu Slim portret. • Een functie die de flitser blokkeert, is ingeschakeld. 	47 53 57 57 58
Digitale zoom kan niet worden gebruikt.	<ul style="list-style-type: none"> • Digitale zoom is ingesteld op Uit in het setup-menu. • De digitale zoom kan niet worden gebruikt in de volgende situaties: <ul style="list-style-type: none"> - Wanneer Portret, Nachtportret, Nachtlandschap, Tegenlicht (wanneer HDR is ingesteld op ON), Eenvoudig panorama of Dierenportret is geselecteerd in de onderwerpstand - Wanneer de stand Slim portret is geselecteerd - Wanneer Continu in het opnamemenu is ingesteld op Multi-shot 16 - Wanneer AF-velstand in het opnamemenu is ingesteld op Onderwerp volgen 	78,  81 34 42 56,  39 56,  44
Beeldmodus niet beschikbaar.	Een functie die de Beeldmodus beperkt, is ingeschakeld.	58
Geen geluid wanneer de sluiters ontspan.	Uit is geselecteerd voor Sluitergeluid in het setup-menu Geluidsinstellingen . In bepaalde opnamestanden en instellingen hoort u geen geluid, zelfs als Aan geselecteerd is.	78,  82



Probleem	Oorzaak/Oplossing	
AF-hulpverlichting gaat niet aan.	Uit is geselecteerd voor AF-hulplicht in het setup-menu. De AF-hulpverlichting gaat, afhankelijk van de positie van het scherpestelveld of de huidige onderwerpstand, eventueel niet aan, zelfs wanneer Automatisch is geselecteerd.	78,  81
Beelden zijn vlekkerig.	Het objectief is vuil. Reinig het objectief.	 6
Kleuren zijn onnatuurlijk.	De witbalans of de tint is niet goed aangepast.	36, 56,  36
Willekeurig verspreide pixels ("ruis") worden in het beeld weergegeven.	Het onderwerp is donker en de sluitertijd is te lang of de ISO-gevoeligheid is te groot. U kunt ruis op de volgende manieren verminderen: <ul style="list-style-type: none"> • De flitser gebruiken • Een lagere ISO-waarde instellen 	47 56,  42
Beelden zijn te donker (onderbelicht).	<ul style="list-style-type: none"> • De flitsstand is ingesteld op  (uit). • Het flitsvenster is afgedekt. • Het onderwerp bevindt zich buiten het bereik van de flitser. • Pas belichtingscorrectie aan. • Verhoog de ISO-waarde. • Het onderwerp wordt langs achter verlicht. Selecteer de onderwerpstand Tegenlicht of stel de instelling voor de flitsstand in op  (invalflits). 	47 24 47 52 56,  42 37, 47
Beelden zijn te helder (overbelicht).	Pas belichtingscorrectie aan.	52
Onverwachte resultaten wanneer de flitser is ingesteld op  (automatisch met rode-ogenreductie).	Bij het nemen van beelden met  (automatisch met rode-ogenreductie), de stand autom. scènekeuze, of invalflits met synchronisatie met lange sluitertijd en rode-ogenreductie in de onderwerpstand Nachtportret , is het mogelijk dat de Rode-ogenreductie van de camera ten onrechte ook wordt toegepast op delen van het beeld zonder rode ogen. Gebruik een andere onderwerpstand dan Nachtportret en wijzig de flitsstand in een andere instelling dan  (automatisch met rode-ogenreductie) en probeer het beeld opnieuw te maken.	32, 35, 47

Probleem	Oorzaak/Oplossing	
Huidtinten worden niet verzacht.	<ul style="list-style-type: none"> In bepaalde opnameomstandigheden kunnen huidtinten van gezichten niet worden verzacht. Voor beelden met vier of meer gezichten probeert u het effect Huid verzachten in Glamour-retouchering te gebruiken in het weergavemenu. 	42 68,  18
Het opslaan van beelden neemt enige tijd in beslag.	Het opslaan van beelden kan langer duren in de volgende situaties: <ul style="list-style-type: none"> Wanneer de functie ruisonderdrukking actief is, bijvoorbeeld wanneer in een donkere omgeving wordt opgenomen Wanneer de flitsstand is ingesteld op  (automatisch met rode-ogenreductie) Wanneer wordt opgenomen in de onderwerpstand Nachtlandschap, Nachtportret of Tegenlicht (wanneer HDR is ingesteld op ON) Wanneer de functie Huid verzachten wordt toegepast tijdens de opname Wanneer de continu-opnamestand wordt gebruikt 	– 48 35, 36, 37 57 56,  39
Een ringvormige band of regenboogkleurige streep verschijnt in de monitor of in de beelden.	Wanneer u opneemt met tegenlicht of wanneer een zeer sterke lichtbron (bijv. zonlicht) in het beeld voorkomt, kan er een ringvormige band of een regenboogkleurige streep (beeldschaduwen) zichtbaar zijn. Wijzig de positie van de lichtbron of kadreer het beeld dusdanig, dat de lichtbron buiten het beeld valt en probeer opnieuw.	–

Weergaveproblemen

Probleem	Oorzaak/Oplossing	
Bestand kan niet worden weergegeven.	<ul style="list-style-type: none"> • Deze camera kan mogelijk geen beelden weergeven die werden opgeslagen met een digitale camera van een ander merk of model. • Deze camera kan mogelijk geen films weergeven die werden opgenomen met een digitale camera van een ander merk of model. • Deze camera kan mogelijk geen gegevens weergeven die werden bewerkt op een computer. 	–
Kan niet op beeld inzoomen.	<ul style="list-style-type: none"> • De zoomweergave kan niet worden gebruikt met films. • Deze camera kan mogelijk niet inzoomen op beelden die werden vastgelegd met een digitale camera van een ander merk of model. 	–
Kan geen spraakmemo's opnemen.	<ul style="list-style-type: none"> • Spraakmemo's kunnen niet worden toegevoegd aan films. • Spraakmemo's kunnen niet worden gekoppeld aan beelden die werden vastgelegd met andere camera's. Spraakmemo's die met een andere camera aan beelden werden toegevoegd, kunnen niet worden weergegeven met deze camera. 	– 68, 
Beelden kunnen niet worden bewerkt.	<ul style="list-style-type: none"> • Sommige beelden kunnen niet worden bewerkt. Beelden die reeds werden bewerkt, kunnen niet opnieuw worden bewerkt. • Er is onvoldoende vrije ruimte in het interne geheugen of op de geheugenkaart. • Deze camera kan geen beelden bewerken die met een andere camera vastgelegd zijn. • Bewerkingsfuncties die voor beelden worden gebruikt, zijn niet beschikbaar voor films. 	38,  – – –

Probleem	Oorzaak/Oplossing	
Kan het beeld niet draaien.	Deze camera kan geen beelden draaien die werden vastgelegd met een digitale camera van een ander merk of model.	–
Beelden worden niet weergegeven op een televisie.	<ul style="list-style-type: none"> • TV-instellingen is niet correct ingesteld in het setup-menu. • De HDMI- en USB-kabels kunnen tegelijkertijd aangesloten zijn. • De geheugenkaart bevat geen beelden. Verwissel de geheugenkaart. Verwijder de geheugenkaart om beelden in het interne geheugen weer te geven. 	78,  84 83, 86,  22,  25 15
Nikon Transfer 2 start niet als de camera is aangesloten op een computer.	<ul style="list-style-type: none"> • De camera staat uit. • De batterij is leeg. • De USB-kabel is niet correct aangesloten. • De camera wordt niet herkend door de computer. • De computer is niet ingesteld om Nikon Transfer 2 automatisch te starten. Voor meer informatie over Nikon Transfer 2 raadpleegt u de helpinformatie in ViewNX 2. 	20 20 83, 86 – 89
Het PictBridge-opstartscherm wordt niet weergegeven als de camera aangesloten is op een printer.	Bij bepaalde PictBridge-compatibele printers wordt het PictBridge-opstartscherm mogelijk niet weergegeven en kunnen geen beelden worden afgedrukt wanneer Automatisch geselecteerd is voor Opladen via computer in het setup-menu. Stel Opladen via computer in op Uit en sluit de camera opnieuw aan op de printer.	78,  85

Probleem	Oorzaak/Oplossing	
Voor afdrukken gemarkeerde beelden worden niet weergegeven.	<ul style="list-style-type: none"> • De geheugenkaart bevat geen beelden. Verwissel de geheugenkaart. • Verwijder de geheugenkaart om beelden in het interne geheugen af te drukken. 	14 15
Kan het papierformaat niet selecteren met de camera.	<p>De camera kan niet worden gebruikt om in de volgende situaties het papierformaat te selecteren, zelfs als u afdrukt op een PictBridge-compatibele printer. Gebruik de printer om het papierformaat te selecteren.</p> <ul style="list-style-type: none"> • De printer ondersteunt de papierformaten niet die door de camera worden opgegeven. • De printer selecteert het papierformaat automatisch. 	83,  28,  29 –

Specificaties

Nikon COOLPIX S5300 digitale camera

Type	Digitale compactcamera
Aantal effectieve pixels	16,0 miljoen
Beeldsensor	$1/2,3$ inch type CMOS; totaal aantal pixels: circa 16,76 miljoen
Objectief	NIKKOR objectief met 8x optische zoom
Brandpuntsafstand	4,5–36,0 mm (beeldhoek komt overeen met die van een 25-200 mm objectief in kleinbeeldformaat [135])
f-waarde	f/3,7-6,6
Constructie	8 elementen in 7 groepen
Zoomfactor digitale zoom	Tot 4x (beeldhoek komt overeen met die van een circa 800 mm objectief in kleinbeeldformaat [135])
Vibratiereductie	Lens-shift (foto's) Lens-shift en elektronische VR (films)
Reductie van bewegingsonscherpte	Bewegingsdetectie (foto's)
Autofocus (AF)	Contrastdetectie-AF
Scherpstelbereik	<ul style="list-style-type: none">• [W]: Circa 50 cm–∞,• [T]: Circa 1,5 m–∞• Macro-stand: Circa 2 cm–∞ (groothoekstand) (Alle afstanden gemeten vanaf het midden van het voorvlak van het objectief)
Selectie scherpstelveld	Gezichtprioriteit, handmatig met 99 scherpstelvelden, centrum, onderwerp volgen, AF met doelopspring
Monitor	7,5 cm (3 inch), circa 460.000 beeldpunten, TFT-LCD scherm met anti-reflectiecoating en aanpasbare helderheid in 5 niveaus
Beelddekking (opnamestand)	Circa 97 % horizontaal en 97 % verticaal (vergeleken met de uiteindelijke foto)
Beelddekking (weergavestand)	Circa 99 % horizontaal en 99 % verticaal (vergeleken met de uiteindelijke foto)

Opslag	
Media	Intern geheugen (circa 25 MB), SD/SDHC/SDXC-geheugenkaart
Bestandstelsysteem	Compatibel met DCF, Exif 2.3 en DPOF
Bestandsindelingen	Foto's: JPEG Geluidsbestanden (spraakmemo): WAV Films: MOV (video: H.264/MPEG-4 AVC, audio: LPCM stereo)
Beeldformaat (pixels)	<ul style="list-style-type: none"> • 16M (Hoog) [4608 × 3456★] • 16M [4608 × 3456] • 8M [3264 × 2448] • 4M [2272 × 1704] • 2M [1600 × 1200] • VGA [640 × 480] • 16:9 [4608 × 2592] • 1:1 [3456 × 3456]
ISO-waarde (standaard uitvoergevoeligheid)	<ul style="list-style-type: none"> • ISO 125-1600 • ISO 3200, 6400 (beschikbaar wanneer de stand Autostand wordt gebruikt)
Belichting	
Lichtmeetstand	Matrixmeting, centrumgericht (bij digitale zoom minder dan 2x), spotmeting (digitale zoom 2x of meer)
Belichtingsregeling	Geprogrammeerde automatische belichting en belichtingscorrectie (-2,0 – +2,0 EV in stappen van 1/3 EV)
Sluiters	
Snelheid	<ul style="list-style-type: none"> • 1/1500-1 s • 1/4000 s (maximale snelheid tijdens continue opnamen met hoge snelheid) • 4 s (onderwerpstand Vuurwerk)
Diafragma	
Bereik	2 stappen (f/3,7 en f/10,5 [W])
Zelfontspanner	Kan worden geselecteerd uit 10 s en 2 s

Flitser	
Bereik (circa) (ISO-waarde: Automatisch)	[W]: 0,5–3,5 m [T]: 1,5–2,0 m
Flitserstand	DDL automatisch flitsen met monitorvoorflitsen
Interface	Komt overeen met Hi-Speed USB
Gegevensoverdrachtprotocol	MTP, PTP
HDMI-uitgang	Kan worden geselecteerd uit Automatisch, 480p, 720p en 1080i
In-/uitgang	Micro-USB-aansluiting, HDMI-micro-aansluiting (Type D) (HDMI-uitgang)
Ondersteunde talen	Arabisch, Bengaals, Bulgaars, Chinees (Vereenvoudigd en Traditioneel), Tsjechisch, Deens, Nederlands, Engels, Fins, Frans, Duits, Grieks, Hindi, Hongaars, Indonesisch, Italiaans, Japans, Koreaans, Marathi, Noors, Perzisch, Pools, Portugees (Europees en Braziliaans), Roemeens, Russisch, Servisch, Spaans, Zweeds, Tamil, Telugu, Thai, Turks, Oekraïens, Vietnamese
Voedingsbronnen	Eén oplaadbare Li-ionbatterij EN-EL19 (meegeleverd) Lichtnetadapter EH-62G (apart verkrijgbaar)
Oplaadtijd	Circa 1 uur 50 minuten (wanneer de lichtnetlaadadapter EH-71P wordt gebruikt en er geen lading beschikbaar is)
Gebruiksduur van de batterij¹	
Foto's	Circa 180 opnamen bij gebruik van EN-EL19
Films (effectieve gebruiksduur van de batterij voor opname) ²	Circa 35 minuten (1080/30p) bij gebruik van EN-EL19 Circa 40 minuten (1080/25p) bij gebruik van EN-EL19
Statiefaansluiting	1/4 (ISO 1222)
Afmetingen (B × H × D)	Approx. 96,9 × 58,0 × 20,9 mm (exclusief uitstekende delen)
Gewicht	Circa 138 g (inclusief batterij en SD-geheugenkaart)

Gebruiksomstandigheden

Temperatuur	0 °C–40 °C
Luchtvochtigheid	85 % of minder (geen condens)

Wi-Fi (draadloos LAN)

Standaards	IEEE 802.11b/g/n (standaard draadloos LAN-protocol)
Communicatieprotocollen	IEEE 802.11b: DBPSK/DQPSK/CCK
	IEEE 802.11g: OFDM
	IEEE 802.11n: OFDM
Bereik (kijklijn)	Circa 10 m
Bedrijfsfrequentie	2412-2462 MHz (1-11 kanalen)
Gegevenssnelheden (effectief gemeten waarden)	IEEE 802.11b: 5 Mbps IEEE 802.11g: 20 Mbps IEEE 802.11n: 20 Mbps
Beveiliging	WPA2
Toegangsprotocollen	Infrastructuur

- Tenzij anders vermeld, gelden alle cijfers voor een volledig geladen batterij en een omgevingstemperatuur van 23 ± 3 °C, zoals voorgeschreven door de Camera and Imaging Products Association (CIPA).

- ¹ De gebruiksduur van de batterij is afhankelijk van de gebruiksomstandigheden, zoals het interval tussen opnamen of de tijd die menu's en beelden worden weergegeven.
- ² Individuele filmbestanden kunnen niet groter zijn dan 4 GB of niet langer dan 29 minuten. De opname kan eindigen voor deze limiet wordt bereikt als de temperatuur van de camera te hoog wordt.

Oplaadbare Li-ionbatterij EN-EL19

Type	Oplaadbare lithium-ion batterij
Capaciteit	3,7 V DC, 700 mAh
Gebruikstemperatuur	0 °C–40 °C
Afmetingen (B × H × D)	Circa 31,5 × 39,5 × 6 mm
Gewicht	Circa 14,5 g

Lichtnetlaadadapter EH-71P

Invoer	100-240 V AC, 50/60 Hz, MAX 0,2 A
Uitvoer	5,0 V DC, 1,0 A
Gebruikstemperatuur	0 °C–40 °C
Afmetingen (B × H × D)	Circa 55 × 22 × 54 mm (exclusief stekkeradapter)
Gewicht	Circa 48 g (exclusief stekkeradapter)

Specificaties

- Nikon kan niet aansprakelijk worden gesteld voor eventuele fouten in deze handleiding.
- Het uiterlijk en de specificaties van dit product kunnen zonder kennisgeving worden gewijzigd.

Goedgekeurde geheugenkaarten

De volgende Secure Digital (SD) geheugenkaarten zijn getest en goedgekeurd voor gebruik met deze camera.

- Geheugenkaarten met een SD Speed Class-classificatie van 6 of sneller worden aanbevolen om films op te nemen. Wanneer u een geheugenkaart met een lagere Speed Class-waarde gebruikt, kan de fillopmname onverwachts stoppen.

	SD-geheugenkaart	SDHC-geheugenkaart ²	SDXC-geheugenkaart ³
SanDisk	2 GB ¹	4 GB, 8 GB, 16 GB, 32 GB	64 GB, 128 GB
TOSHIBA	–	4 GB, 8 GB, 16 GB, 32 GB	64 GB
Panasonic	2 GB ¹	4 GB, 8 GB, 16 GB, 32 GB	64 GB
Lexar	–	4 GB, 8 GB, 16 GB, 32 GB	64 GB, 128 GB

¹ Als de geheugenkaart wordt gebruikt met een kaartlezer of vergelijkbaar apparaat, moet u controleren of het apparaat kaarten van 2 GB ondersteunt.

² SDHC-compatibel.

Als de geheugenkaart wordt gebruikt met een kaartlezer of vergelijkbaar apparaat, moet u controleren of het apparaat SDHC ondersteunt.



³ SDXC-compatibel.

Als de geheugenkaart wordt gebruikt met een kaartlezer of vergelijkbaar apparaat, moet u controleren of het apparaat SDXC ondersteunt.



- Neem contact op met de fabrikant voor meer informatie over bovenvermelde kaarten. We kunnen de prestaties van de camera niet garanderen wanneer geheugenkaarten van andere fabrikanten worden gebruikt.

AVC Patent Portfolio-Licentie

Dit product is gelicentieerd onder de AVC Patent Portfolio-licentie voor persoonlijk en niet-commercieel gebruik van een consument om (i) video te coderen die voldoet aan de AVC-standaard ("AVC video") en/of (ii) AVC-video te decoderen die werd gecodeerd door een consument die betrokken is bij een persoonlijke en niet-commerciële activiteit en/of werd verkregen van een videoleverancier die een licentie heeft om AVC-video te leveren. Er wordt geen licentie voor andere toepassingen verleend of ingesloten. Meer informatie vindt u bij MPEG LA, L.L.C.

Zie <http://www.mpegla.com>.

Informatie over handelsmerken

- Microsoft, Windows en Windows Vista zijn geregistreerde handelsmerken of handelsmerken van Microsoft Corporation in de Verenigde Staten en/of andere landen.
- Mac, OS X, het iFrame-logo en het iFrame-symbool zijn handelsmerken of geregistreerde handelsmerken van Apple Inc., in de V.S. en andere landen.
- Adobe en Acrobat zijn geregistreerde handelsmerken van Adobe Systems Inc.
- De SDXC-, SDHC- en SD-logo's zijn handelsmerken van SD-3C, LLC.
- PictBridge is een handelsmerk.
- HDMI, het HDMI-logo en High-Definition Multimedia Interface zijn handelsmerken of geregistreerde handelsmerken van HDMI Licensing LLC.

HDMI

- Wi-Fi en het Wi-Fi-logo zijn handelsmerken of geregistreerde handelsmerken van de Wi-Fi Alliance.
- Android en Google Play zijn handelsmerken of geregistreerde handelsmerken van Google, Inc.
- Alle overige handelsnamen die in deze handleiding of in andere documentatie bij uw Nikon-product worden vermeld, zijn handelsmerken of geregistreerde handelsmerken van hun respectieve eigenaars.

FreeType Licentie (FreeType2)

- Delen van deze software zijn beschermd door het auteursrecht © 2012 The FreeType Project (<http://www.freetype.org>). Alle rechten voorbehouden.

MIT Licentie (HarfBuzz)

- Delen van deze software zijn beschermd door het auteursrecht © 2014 The HarfBuzz Project (<http://www.freedesktop.org/wiki/Software/HarfBuzz>). Alle rechten voorbehouden.













Index

Symbolen







- Stand Autom. scènekeuze kn. 32
- Onderwerpstand 34
- SO** Stand speciale effecten 40
- Stand Slim portret 42
- Autostand 44
- Weergavestand 28
- Stand Favoriete beelden 66
- Stand Automatisch sorteren 10
- Stand Sorteert op datum 11
- Wi-Fi-opties-menu 81, 71
- Setup-menu 77, 73
- T** (Tele) 25
- W** (Groothoek) 25
- Zoomweergave 66
- Miniatuurweergave 67
- Help 34
- Opnamestand-knop 2, 22
- Weergaveknop 2, 28
- (filmopname) knop 2, 70
- Selectie toepassen knop 2
- MENU** Menu-knop
..... 2, 4, 55, 68, 74, 77, 81
- Wissen-knop 2, 30, 61
- Flitsstand 47
- Zelfontspanner 49
- Macro-stand 51
- Belichtingscompensatie 52
- A**
- Aanduiding batterijniveau 20
- Aanduiding intern geheugen 7, 9
- Aantal resterende opnamen
..... 20, 35
- AF met doelopsparing .. 56, 63, 46
- Afdekking van de stroomaansluiting 1
- Afdrukken
..... 68, 84, 27, 29, 52
- Afdrukopdracht 68, 52
- AF-hulplicht 1, 78, 81
- AF-veldstand 56, 44
- Album 9
- Autofocus 56, 72, 48, 68
- Autofocus-stand
..... 56, 74, 48, 68
- Autom. met rode-ogenred. 48
- Automatisch flitsen 48
- Automatisch uit 21, 78, 82
- Autostand 22, 44
- B**
- Batterij 10, 12, 18
- Batterijlader 13, 95
- Batterijvak 95

Batterijvergrendeling.....	10	Datumstempel	18, 77, 53, 55, 78
Beeld draaien.....	68, 59	De datum en de tijd afdrukken	18, 78
Beeld terugspelen.....	77, 76	Deksel aansluitingen.....	1
Beelden bewerken.....	14	Deksel batterijvak/geheugenkaartsleuf	2, 10, 14
Beelden kopiëren.....	69, 61	Diafragmawaarde.....	27
Beeldformaat.....	56, 34	Diashows.....	68, 56
Beeldmodus.....	56, 34	Dierenp. autom. ontsp.....	39
Beeldsnelheid.....	74, 70	Dierenportret	34, 39
Belichtingscompensatie.....	52	Digitale zoom.....	25, 78, 81
Best Shot Selector.....	37, 40	Direct Print.....	24
Bestandsnamen.....	94	D-Lighting.....	68, 16
Beveiligen.....	68, 57	DPOF-afdrukken.....	31
Bewegingsdetectie.....	77, 80	Draadloos LAN.....	79
Bewolkt.....	36	DSCN.....	94
BSS.....	37, 40		
C		E	
Camera aan.....	20	Eenvoudig panorama	34, 38, 2
Camera-aan-lampje.....	1, 20	EH-71P.....	21
Close-up	34, 36	EN-EL19.....	21
Compressieverhouding.....	34	Enkelvoudig.....	56, 39
Computer.....	84, 86	Enkelvoudige AF	56, 74, 48, 68
Continu.....	56, 39	Extensie.....	94
Continue hoge snelheid.....	39		
Cross-process	41		
D			
Daglicht.....	36		
Datum en tijd.....	16, 77, 74		
Datumnotatie.....	17, 74		











E

Favoriete beelden toevoegen	
.....	69, 
Favoriete beelden verwijderen	
.....	69, 
Film VR.....	74, 
Filmbewerking.....	76, 
Filmduur.....	70, 71
Filmmenu.....	74, 
Filmopname.....	70
Filmopties.....	74, 
Films voor slow motion opnemen	
.....	74, 
Filmweergave.....	75
Firmware-versie.....	78, 
Flitser.....	1, 47
Flitser uit.....	48
Flitserlampje.....	2, 47
Flitsstand.....	47, 48
Formatteren.....	15, 78, 
Foto VR.....	77, 
Foto's vastleggen tijdens filmopname	
.....	73
Foto-informatie.....	77, 
FSCN.....	
Fulltime-AF.....	56, 74, 
Functies die niet tegelijk kunnen worden gebruikt.....	58

G

Geheugenkaart.....	14, 
Geheugenkaarten formatteren	
.....	15, 78, 
Geheugenkaartsleuf.....	14
Geluidsinstellingen.....	78, 
Gezichtprioriteit.....	
Gezichtsherkenning.....	61
Glamour-retouchering.....	68, 
Glimlachtimer.....	57, 
Gloeilamplicht.....	
Groothoek.....	25

H

Half indrukken.....	27
Handm. voorinstelling.....	
HDMI.....	
HDMI-apparaatbestur.....	
HDMI-kabel.....	84, 
HDMI-micro-aansluiting.....	1, 83
HDR.....	37
Helderheid.....	77, 
Help.....	34
High-key 	40
Hoofdschakelaar.....	1, 20
Hoogcontrast monochr. 	40
HS-film.....	74, 
Huid verzachten.....	57, 62, 
Huidige instellingen.....	

I	
Identificatie	94
In-/uitzoomen	25
Ingebouwde microfoon (stereo).....	1
Intern geheugen	15, 20
Intern geheugen formatteren	78, 83
Invalflits	48
ISO-waarde.....	56, 42
J	
JPG.....	94
K	
Kalenderweergave	67
Kies hoofdfoto.....	69, 12, 63
Kleine afbeelding	68, 20
Kleuropties	56, 43
Knipperdetectie	57, 51
Knipperwaarsch.....	78, 86
Knopgeluid	82
Koelblauw	43
L	
Laadlampje	2, 13
Landschap 	34
Lange sluitertijd	48
Levendig.....	43
Lichtnetadapter	83, 95
Lichtnetlaadadapter	12, 21
Low-key 	40

Luidspreker	2
-------------------	---

M

Macro-stand	51
Menu Slim portret	55, 49
Micro-USB-aansluiting	1, 83
Miniatuurweergave	67
Monitor.....	2, 6, 6
Monitorinstellingen	77, 76
MOV.....	94
Multi-selector.....	2, 4
Multi-shot 16.....	40
Museum 	34, 37

N

Nachtlandschap 	34, 36
Nachtportret 	34, 35
Nikon Transfer 2	87
Normale kleur.....	56, 43
Nostalgisch sepia SE	40

O

Objectief	1, 17
Objectiefbescherming.....	1
Onderwerp volgen.....	45, 47
Onderwerpstanden	34
Ontspanknop.....	1, 26
Oogje voor camerariem.....	1
Openen met HS-beelden	74, 66, 68
Oplaadbare Li-ionbatterij.....	21

Opladen via computer.....	78,	85	Selectieve kleur	40
Oprname.....	22, 24, 26		Sepia.....	43
Opnamemenu.....	56,	34	Setup-menu.....	77,
Oprnamestand.....	22		Sluitergeluid.....	82
Opties.....		71	Sluitertijd.....	27
Optionele accessoires.....		95	Sneeuw	34
Optische zoom.....	25		Snel retoucheren.....	68,
P			Snelretoucheren.....	29, 45,
Papierformaat.....	28,	29	Sneleffecten.....	29, 45,
Party/binnen	34, 35		Speelgoedcamera-eff. 1	40
PictBridge.....	84,	24	Speelgoedcamera-eff. 2	41
Polsriem.....	3		Spiegelen	41
Pop POP	40		Sport	34, 35
Portret	34		Spraakmemo.....	68,
Printer.....	84,	24	SSCN.....	94
R			Stand Automatisch sorteren.....	10
Reeksweergaveopties			Stand Favoriete beelden.....	6
.....	69,	12,	Stand Slim portret.....	42
Rode-ogencorrectie.....	68,	17	Stand Sorteer op datum.....	11
RSCN.....		94	Stand speciale effecten.....	40
S			Standaardinstellingen herstellen....	71
Schemering	34		Standaardwaarden.....	78,
Schermvullende weergave.....	66		Statiefaansluiting.....	2,
Scherpsteleanduiding.....	7, 26		Strand	34
Scherpstellen.....	26, 56,	44	Superlevendig VI	40
Scherpstelveld.....	26, 61		I	
Scherpstelvergrendeling.....	65		Taal/Language.....	78,
Schilderij	40		Tegenlicht	34, 37
			Tele.....	25

Televisies.....	84,		22
Tijdsverschil			74
Tijdzone.....	18,		74
Tijdzone en datum.....	16, 77,		74
TL-licht			36
TV-instellingen.....	78,		84

U

Uitsnede.....			21
Uploaden via Eye-Fi.....	78,		87
USB-kabel.....	84, 86,		25

V

Vast bereik automatisch			42
Verbinden met smart-apparaten			
.....	81,		71

ViewNX 2.....			85	
Voedsel			34, 36	
Volume.....	75,		60	
Vooropnamecache		39,		41
Vuurwerk			34, 37	

W

WAV.....			94
Weergave.....	28, 66, 75,		60
Weergave Eenvoudig panorama			
.....	38,		5
Weergavemenu	68,		52
Weergavestand			28
Welkomstscherf	77,		73
Wi-Fi verbreken	81,		71

Wi-Fi-optiesmenu	81,		71		
Windruisreductie.....	74,		70		
Wireless Mobile Utility.....			79		
Wissen.....	30, 76,		13,		61
Witbalans.....	56,		36		

Z

Zacht SO			40
Zelfontspanner.....			49
Zelfontspannerlampje	1,		50
Zomertijd	17, 18,		74
Zonsondergang			34
Zoomknop	1,		25
Zoomweergave.....			66
Zwart-wit.....			43
Zwart-wit-kopie			34, 37



A series of ten horizontal dashed lines spanning the width of the page, intended for handwriting practice.



A series of ten horizontal dashed lines spanning the width of the page, intended for handwriting practice.

Deze handleiding mag op geen enkele manier volledig of gedeeltelijk (behalve voor korte citaten in kritische artikelen of besprekingen) worden gereproduceerd zonder de schriftelijke toestemming van NIKON CORPORATION.

NIKON CORPORATION

© 2014 Nikon Corporation



YP4A01(1F)
6MN3761F-01