

Nikon

CÁMARA DIGITAL

COOLPIX S5200

Manual de referencia



Es



Funciones destacadas de la COOLPIX S5200

Efectos de edición de imágenes divertidos y fáciles de aplicar durante el disparo

Efectos rápidos **30, 39**

Cree imágenes con efectos mediante tres sencillos pasos, simplemente disparando, seleccionando y guardando.

Hay treinta efectos disponibles. Al igual que con una aplicación de un smartphone, puede previsualizar los resultados de cada efecto en la imagen y elegir su imagen favorita que mejor se adapte a la escena o a su estado de ánimo.

También es posible aplicar efectos a imágenes más adelante pulsando el botón durante la reproducción (33).

Función de autofocus que determina el sujeto automáticamente

AF detector de destino **75**

La función **AF detector de destino** permite a la cámara determinar el sujeto principal de la imagen, como una persona, una flor o un objeto de pequeñas dimensiones. La cámara enfoca automáticamente el sujeto, permitiéndole componer la imagen libremente sin tener que preocuparse acerca del enfoque. Además, la cámara ajusta automáticamente la zona de enfoque para adaptarla al tamaño del sujeto, garantizando de este modo la obtención de un enfoque nítido del sujeto deseado.

Control remoto de la cámara a través de un dispositivo inteligente

Función Wi-Fi (LAN inalámbrica) **107**

La función Wi-Fi (LAN inalámbrica)* integrada en la cámara permite accionar remotamente el obturador de la cámara desde un dispositivo inteligente conectado a la cámara de forma inalámbrica.

La vista de la pantalla de la cámara se muestra en la pantalla del dispositivo inteligente conectado inalámbricamente, lo que permite aplicar el zoom de la cámara en el sujeto de forma remota.

También se pueden transferir las imágenes guardadas de la cámara al dispositivo inteligente.

* Para utilizar la función Wi-Fi (LAN inalámbrica), Wireless Mobile Utility debe estar instalado en el dispositivo inteligente (108).

Introducción

Partes de la cámara

Conceptos básicos de disparo y reproducción

Funciones de disparo

Funciones de reproducción

Grabación y reproducción de vídeos

Configuración general de la cámara

Uso de la función Wi-Fi (LAN inalámbrica)

Sección Referencia

Notas técnicas e índice

Primero lea esto

Gracias por adquirir la cámara digital Nikon COOLPIX S5200. Antes de usar la cámara, lea la información incluida de la sección "Seguridad" (☞viii-x) y familiarícese con el contenido de este manual. Cuando haya terminado de leerlo, conserve este manual a mano y consúltelo para mejorar sus habilidades con su nueva cámara.

Acerca de este manual





Si quiere empezar a utilizar la cámara ya mismo, consulte “Conceptos básicos de disparo y reproducción” (📖13).

Para saber más sobre las partes de la cámara y la información que aparece en la pantalla, consulte “Partes de la cámara” (📖1).

Información adicional

- Símbolos y convenciones

Para facilitar la búsqueda de la información que necesite, se han utilizado los siguientes símbolos y convenciones en este manual:

Símbolo	Descripción
	Este icono indica una precaución e información que se recomienda leer antes de utilizar la cámara.
	Este icono indica notas e información que se recomienda leer antes de utilizar la cámara.
	Estos iconos indican otras páginas con información relevante;  : "Sección Referencia",  : "Notas técnicas e índice".

- Las tarjetas de memoria SD y SDHC/SDXC se denominan "tarjetas de memoria" en este manual.
- La expresión "ajuste predeterminado" se refiere al ajuste que viene establecido al adquirir la cámara.
- Los nombres de los elementos de menú que aparecen en la pantalla de la cámara y los nombres de los botones o mensajes que se muestran en una pantalla de ordenador aparecen en negrita.
- En el manual, algunas veces se omiten las imágenes de los ejemplos de pantalla para que se aprecien mejor los indicadores de la misma.
- Las ilustraciones y el contenido de los ejemplos de pantallas de este manual pueden no coincidir con los del producto real.

Información y precauciones

Formación para toda la vida

Como parte del compromiso de “formación para toda la vida” de Nikon en relación con la asistencia técnica y el aprendizaje de los productos que están en el mercado, se puede acceder a información en línea continuamente actualizada en los siguientes sitios web:

- Para los usuarios de EE. UU.: <http://www.nikonusa.com/>
- Para los usuarios de Europa y África: <http://www.europe-nikon.com/support/>
- Para los usuarios de Asia, Oceanía y Oriente Medio: <http://www.nikon-asia.com/>

Visite estos sitios web para estar al día sobre los productos, consejos, respuestas a las preguntas más frecuentes (FAQ) y asesoramiento general sobre la fotografía y la edición de imágenes digitales. También es posible solicitar información adicional al representante de Nikon de su zona. Consulte el sitio web siguiente para encontrar información de contacto:

<http://imaging.nikon.com/>

Utilice únicamente accesorios electrónicos de la marca Nikon

Las cámaras digitales Nikon COOLPIX se han diseñado de acuerdo con las normas más exigentes e incorporan una compleja serie de circuitos electrónicos. Solo los accesorios electrónicos Nikon (incluidos los cargadores de baterías, las baterías, los cargadores con adaptador de CA y los adaptadores de CA) aprobados por Nikon para su uso específico con esta cámara digital Nikon, han sido diseñados y verificados para cumplir los requisitos operativos y de seguridad de estos circuitos electrónicos.

EL USO DE ACCESORIOS ELECTRÓNICOS QUE NO SEAN NIKON PUEDE CAUSAR DAÑOS EN LA CÁMARA E INVALIDAR LA GARANTÍA DE NIKON.

El uso de baterías recargables de ion de litio de otras marcas que no dispongan del sello holográfico de Nikon podría provocar un mal funcionamiento de la cámara o que las baterías se sobrecalienten, se incendien, se rompan o se produzcan fugas.

Si desea más información sobre los accesorios de la marca Nikon, póngase en contacto con el distribuidor local autorizado de Nikon.

Sello holográfico: identifica este dispositivo como un producto genuino de Nikon.



Antes de tomar fotografías importantes

Antes de tomar fotografías en acontecimientos importantes (por ejemplo, en bodas o antes de llevarse de viaje), realice unas tomas de prueba para asegurarse de que la cámara funciona bien. Nikon no se hará responsable de los daños o pérdidas de ingresos que pueda ocasionar el mal funcionamiento del producto.

Acerca de los manuales

- No está permitido reproducir, transmitir, transcribir, guardar en un sistema de recuperación ni traducir a cualquier idioma de cualquier forma y por cualquier medio, ninguna parte de los manuales suministrados con este producto sin la previa autorización por escrito de Nikon.
- Nikon se reserva el derecho de cambiar las especificaciones del hardware o del software descritas en estos manuales en cualquier momento y sin previo aviso.
- Nikon no se hará responsable de los daños derivados del uso de este producto.
- Aunque se ha hecho todo lo posible para asegurar que la información recogida en estos manuales sea precisa y completa, en caso de encontrar algún error u omisión, rogamos lo comunique al representante de Nikon de su zona (las direcciones se proporcionan por separado).

Aviso sobre la prohibición de realizar copias o reproducciones

Tenga en cuenta que el simple hecho de poseer material que haya sido copiado o reproducido digitalmente por medio de un escáner, una cámara digital u otro aparato es susceptible de ser sancionado por la ley.

• Artículos cuya copia o reproducción está prohibida por la ley

No se pueden copiar ni reproducir billetes, monedas, valores, bonos del estado o bonos de autoridades locales, ni aunque dichas copias o reproducciones lleven estampada la palabra "Copia". Está prohibida la copia o reproducción de billetes, monedas o valores que estén en circulación en otro país. Salvo obtención de una autorización previa del Gobierno, está prohibida la copia o reproducción de sellos o postales sin usar emitidos por la Administración.

Está prohibida la copia o reproducción de sellos emitidos por la Administración, así como de documentos legales certificados.

• Limitaciones sobre cierto tipo de copias y reproducciones

Las autoridades establecen ciertas limitaciones sobre la copia o reproducción de títulos emitidos por empresas privadas (acciones, letras de cambio, cheques, certificados de regalo, etc.), bonos de transporte o billetes, excepto cuando se necesita un mínimo de copias para el uso profesional de una empresa. Tampoco se pueden copiar ni reproducir pasaportes emitidos por el Estado, ni licencias emitidas por organismos públicos o grupos privados, ni carnés de identidad, pases o cheques de restaurante.

• Cumplimiento del copyright

La copia o reproducción de trabajos creativos protegidos por derechos de autor, como libros, música, pinturas, grabados, mapas, dibujos, películas y fotografías, está regulada por leyes de copyright nacionales e internacionales. No utilice este producto para hacer copias ilegales o infringir las leyes de derechos de autor.

Eliminación de los dispositivos de almacenamiento de datos

Se debe tener en cuenta que al borrar las fotografías de los dispositivos de almacenamiento de datos, como las tarjetas de memoria o la memoria integrada de la cámara, o al formatear no se eliminan por completo los datos de las imágenes originales. Algunas veces se pueden recuperar los archivos borrados de los dispositivos de almacenamiento descartados mediante un software que se puede encontrar en comercios, lo cual podría permitir un uso malicioso de los datos de las imágenes personales. Garantizar la intimidad de dichos datos es responsabilidad del usuario.

Antes de descartar un dispositivo de almacenamiento de datos o venderlo a otra persona, borre todos los datos utilizando un software de eliminación de datos, que se vende en comercios, o formatéelo y vuélvalo a llenar por completo con imágenes que no contengan información privada (por ejemplo, el cielo). Asegúrese de sustituir también cualquier imagen que haya seleccionado para la opción **Selecc. imagen** del ajuste **Pantalla inicio** (□ 104). Se debe tener cuidado de no producir lesiones ni daños a la propiedad cuando se destruyan los dispositivos de almacenamiento de datos.

Seguridad

Para evitar estropear el producto Nikon o lesionar a otras personas o a usted mismo, lea todas estas instrucciones de seguridad antes de utilizar el equipo. Guárdelas en un lugar donde todas las personas que lo utilicen puedan leerlas.

Las consecuencias que pueden derivarse del incumplimiento de las precauciones señaladas en esta sección se indican con el símbolo siguiente:



Este icono indica una advertencia: información que debe leer antes de utilizar este producto Nikon para evitar posibles daños.

ADVERTENCIAS

En caso de funcionamiento defectuoso, apague el equipo

Si observa que sale humo de la cámara o del cargador con adaptador de CA, o que desprenden un olor extraño, desconecte el cargador con adaptador de CA o retire la batería inmediatamente con mucho cuidado de no quemarse. Si sigue utilizando el equipo, corre el riesgo de sufrir daños. Cuando haya retirado o desconectado la fuente de alimentación, lleve el equipo a un servicio técnico autorizado de Nikon para su revisión.

No desmonte el equipo

Tocar las piezas interiores de la cámara o del cargador con adaptador de CA puede provocar daños. Las reparaciones las deben realizar únicamente los técnicos cualificados. Si como consecuencia de un golpe u otro accidente, la cámara o el cargador con adaptador de CA se rompen y se abren, retire la batería o desenchufe el adaptador de CA y, a

continuación, lleve el producto a un servicio técnico autorizado de Nikon para su revisión.

No utilice la cámara ni el cargador con adaptador de CA en presencia de gas inflamable

No utilice aparatos electrónicos si hay gas inflamable, ya que podría producirse una explosión o un incendio.

Trate la correa de la cámara con cuidado

Jamás coloque la correa alrededor del cuello de un bebé o de un niño.

Manténgalo fuera del alcance de los niños

Se debe tener especial cuidado y evitar que los niños se metan en la boca la batería u otras piezas pequeñas.

⚠ No permanezca en contacto con la cámara, el cargador de la batería, o el adaptador de CA durante largos períodos de tiempo si los dispositivos están encendidos o en uso

Algunas partes de los dispositivos estarán calientes. Dejar los dispositivos en contacto directo con la piel durante largos períodos de tiempo podría provocar quemaduras de primer grado.

⚠ Precauciones que se deben seguir al manipular la batería

La manipulación incorrecta de una batería podría dar lugar a fugas, sobrecalentarse o explotar. Respete las siguientes medidas de seguridad cuando manipule la batería que se utiliza con este producto:

- Antes de sustituir la batería, desconecte el aparato. Si utiliza un cargador con adaptador de CA/adaptador de CA, asegúrese de que está desenchufado.
- Utilice exclusivamente una batería recargable de ion de litio EN-EL19 (incluida). Cargue la batería con una cámara que permita cargar baterías o con el cargador de la batería MH-66 (disponible por separado). Para cargar la batería dentro de la cámara, utilice el cargador con adaptador de CA EH-70P (incluido) o la función **Cargar con ordenador**.
- Cuando coloque la batería, no intente introducirla al revés.
- No cortocircuite ni desmonte la batería, ni intente quitar ni romper el aislante o la cubierta.
- No exponga la batería al fuego ni a un calor excesivo.

- No sumerja la batería ni permita que se moje.
- Coloque la batería en el estuche de la batería para transportarla. No la transporte ni guarde con objetos metálicos, como collares u horquillas.
- Cuando la batería está completamente agotada, es propensa a las fugas. Para evitar que el producto sufra daños, saque siempre la batería cuando esté descargada.
- Deje de utilizar la batería si percibe cualquier cambio en la misma, como una decoloración o una deformación.
- Si el líquido de una batería dañada entrara en contacto con la ropa o la piel, aclare inmediatamente con abundante agua.

⚠ Tenga en cuenta las siguientes precauciones cuando utilice el cargador con adaptador de CA

- Manténgalo en un lugar seco. En caso contrario, se podría originar una descarga eléctrica o un incendio.
- El polvo de los contactos o alrededor de los mismos se deberá retirar con un trapo seco. Si no se limpian, se podría originar un incendio.
- No toque el enchufe de corriente ni se acerque al cargador con adaptador de CA durante las tormentas. De no seguir estas indicaciones, se podría provocar una descarga eléctrica.
- No dañe, modifique, doble ni tire del cable USB; tampoco lo coloque bajo objetos pesados ni lo exponga a fuentes de calor o al fuego. Si el aislante se estropeara y los hilos quedaran expuestos al aire, llévelo a un servicio técnico autorizado de Nikon para su revisión. Si no se hace así, se podría provocar una descarga eléctrica o un incendio.

- No toque el enchufe ni el cargador con adaptador de CA con las manos mojadas. De no seguir estas indicaciones, se podría provocar una descarga eléctrica.
- No lo utilice con convertidores de viaje o adaptadores diseñados con el objeto de pasar de un voltaje a otro o con inversores CC a CA. En el caso de no observar estas precauciones podría dañar el producto o provocar un sobrecalentamiento o un incendio.

Utilice cables adecuados

Cuando conecte cables a las tomas de entrada o de salida, utilice únicamente los cables suministrados o vendidos por Nikon con ese fin, cumpliendo así las regulaciones del producto.

Trate las piezas móviles con cuidado

Tenga cuidado de que los dedos u otros objetos no queden atrapados por la tapa del objetivo o demás piezas móviles.

CD-ROM

Los CD-ROM incluidos con este dispositivo no se deberían reproducir en un equipo de CD de audio. La utilización de los CD-ROM en un reproductor de CD de audio puede provocar pérdidas auditivas o daños en el equipo.

Precauciones al utilizar el flash

La utilización del flash cerca de los ojos del sujeto puede provocar problemas temporales de visión. Se debe poner especial cuidado al fotografiar niños, de modo que el flash nunca esté a menos de 1 m (3 pies 4 pulg.) de distancia.

No utilice el flash con la ventana tocando a una persona o un objeto

De lo contrario, se podría provocar una quemadura o un incendio.

Evite el contacto con el cristal líquido

Si la pantalla se rompe, tenga cuidado de no hacerse daño con los cristales rotos y evite que el cristal líquido de la pantalla entre en contacto con la piel o se introduzca en los ojos o la boca.

Apáguela cuando esté dentro de un avión o del hospital

Apague la cámara en el interior del avión durante el despegue o el aterrizaje. Siga las normas del hospital si se utiliza en el interior de un hospital. Las ondas electromagnéticas emitidas por esta cámara pueden afectar a los sistemas electrónicos del avión o al instrumental del hospital. Extraiga antes la tarjeta Eye-Fi, posible causa del problema, si está insertada en la cámara.

Imágenes en 3D

No visualice de forma continuada imágenes en 3D tomadas con este dispositivo durante largos períodos de tiempo, bien sea en una televisión, en la pantalla del dispositivo, o en cualquier otra pantalla.

En caso de ser visualizadas por niños cuyos sistemas visuales estén aún en desarrollo, consulte a un pediatra u oftalmólogo antes del uso y siga sus instrucciones.

La visualización prolongada de imágenes en 3D podría provocar el cansancio de la vista, náuseas o malestar. Si notase cualquiera de estos síntomas cese el uso, y si fuese necesario póngase en contacto con un médico.

Avisos para clientes de los EE. UU.

INSTRUCCIONES IMPORTANTES DE SEGURIDAD -

GUARDE ESTAS INSTRUCCIONES.

PELIGRO – PARA REDUCIR EL RIESGO DE INCENDIO O DE DESCARGA ELÉCTRICA, SIGA ESTAS INSTRUCCIONES CON SUMO CUIDADO

Si va a conectarse a una fuente de alimentación fuera de Estados Unidos, utilice un adaptador de conexión con la configuración correcta para la toma de corriente a la que vaya a enchufarlo. La unidad de la fuente de alimentación se debe orientar verticalmente o montada sobre el suelo.

Declaración de la Comisión Federal de Comunicaciones (FCC) acerca de las interferencias de radiofrecuencia

Este equipo se ha probado y se ha determinado que cumple los límites establecidos para los dispositivos digitales de la clase B, según la sección 15 de las normas de la FCC. Estos límites se han establecido para proporcionar una protección razonable contra interferencias peligrosas en instalaciones residenciales. Este equipo genera, utiliza y puede emitir radiofrecuencias, y si no se instala y utiliza como indican las instrucciones, puede

causar interferencias en las comunicaciones por radio. Sin embargo, no se puede garantizar que no se produzcan interferencias en una instalación en concreto. Si este aparato causa interferencias en la recepción de la televisión o la radio, lo cual puede comprobarse encendiendo y apagando el equipo, se ruega al usuario que intente corregir las interferencias tomando alguna de las siguientes medidas:

- Reorientar o colocar en otro lugar la antena de recepción.
- Aumentar la separación entre el equipo y el aparato receptor.
- Conectar el equipo en un enchufe de un circuito diferente al que esté conectado el aparato receptor.
- Consultar al distribuidor o a un técnico experimentado de televisión/radio.



Nikon

COOLPIX S5200

ADVERTENCIAS

Modificaciones

La FCC exige que se notifique al usuario que cualquier cambio o modificación realizado en este dispositivo, que no haya sido aprobado expresamente por Nikon Corporation, podría invalidar la autorización del usuario a utilizar el equipo.

Cables de interfaz

Utilice los cables de interfaz vendidos o suministrados por Nikon para este equipo. El uso de otros cables de interfaz podría hacer sobrepasar los límites de la sección 15 de la clase B de las normas de la FCC.

Aviso para los clientes del Estado de California

ADVERTENCIA

El manejo del cable de este producto le expondrá al plomo, un producto químico que el Estado de California considera que causa malformaciones u otros daños durante la gestación.

Lávese las manos después de tocarlo.

Nikon Inc.,

1300 Walt Whitman Road
Melville, New York 11747-3064
EE.UU.

Tel.: 631-547-4200

Aviso para los clientes de Canadá

ADVERTENCIA

Este aparato digital de la clase B cumple con la norma de Canadá ICES-003.

ATTENTION

Cet appareil numérique de la classe B est conforme à la norme NMB-003 du Canada.

Avisos para los clientes en Europa

ADVERTENCIAS

RIESGO DE EXPLOSIÓN SI LA BATERÍA SE SUSTITUYE POR OTRA DE TIPO INCORRECTO.

DESHÁGASE DE LAS BATERÍAS USADAS SEGÚN LAS INSTRUCCIONES.

Este símbolo indica que este producto se debe desechar por separado.

La nota siguiente corresponde únicamente a los usuarios de los países europeos:

- Este producto se ha diseñado para desecharlo por separado en un punto de recogida de residuos adecuado. No las tire con la basura doméstica.
- Para obtener más información, puede ponerse en contacto con el vendedor o con las autoridades locales encargadas de la gestión de residuos.



Este símbolo en la batería indica que ésta se debe desechar por separado.

La nota siguiente corresponde únicamente a los usuarios de los países europeos:

- Todas las baterías, lleven este símbolo o no, se han diseñado para desecharse por separado en un punto de recogida de residuos adecuado. No las tire con la basura doméstica.
- Para obtener más información, puede ponerse en contacto con el vendedor o con las autoridades locales encargadas de la gestión de residuos.



Wi-Fi (red LAN inalámbrica)

Este producto está controlado por las normativas de la Administración de Exportaciones de Estados Unidos (United States Export Administration Regulations) y es preciso obtener un permiso del Gobierno de los Estados Unidos para exportar o reexportar a cualquier país sobre el que Estados Unidos haya decretado un embargo. Los siguientes países estaban sujetos a embargo: Cuba, Irán, Corea del Norte, Sudán y Siria. Dado que la lista de países puede cambiar, debe ponerse en contacto con el Departamento de Comercio de Estados Unidos para conocer la información más reciente.

Restricciones en dispositivos inalámbricos

El transceptor inalámbrico incluido en este producto se ajusta a las normativas sobre productos inalámbricos del país de venta y no se debe utilizar en otros países (los productos adquiridos en la UE o EFTA se pueden utilizar en cualquier lugar de la UE y EFTA). Nikon no acepta ninguna responsabilidad por su uso en otros países. Los usuarios que no están seguros de cuál es el país original de venta deben consultar con el servicio técnico de Nikon local o con el representante local autorizado por Nikon. Esta restricción solo se aplica al funcionamiento inalámbrico y no a cualquier otro uso del producto.

Aviso para clientes de los EE. UU. y Canadá.

Federal Communications Commission (FCC) e Industry of Canada (IC)

Declaración de conformidad

Este dispositivo cumple con lo dispuesto en la sección 15 de las normas de la FCC y con RSS sin licencia de Industry Canada. El funcionamiento está sujeto a las dos condiciones siguientes: (1) este dispositivo no puede causar ninguna interferencia, y (2) este dispositivo debe aceptar cualquier interferencia, incluidas las interferencias que pudieran generar un funcionamiento no deseado.

Declaración de la exposición a radiofrecuencias de la FCC/IC

Este transmisor no se debe colocar ni utilizar junto a otra antena o transmisor.

Las pruebas científicas disponibles no muestran ningún problema de salud asociado al uso de dispositivos inalámbricos de baja potencia. Sin embargo, tampoco existe prueba alguna de que estos dispositivos inalámbricos de baja potencia sean absolutamente seguros. Durante su uso, los dispositivos inalámbricos de baja potencia emiten pequeños niveles de energía de radiofrecuencia (RF) dentro de la gama de las microondas. Así como los elevados niveles de RF pueden tener efectos sobre la salud (por el calentamiento de los tejidos), las exposiciones a bajos niveles de RF que no producen efectos de calentamiento no tienen efectos nocivos para la salud que se conozcan. Muchos estudios sobre exposición a RF de bajo nivel no han encontrado efectos biológicos. Algunos estudios sugieren que podrían producirse algunos efectos biológicos, pero tales hallazgos no han sido confirmados por investigaciones adicionales.

Se han realizado pruebas de la COOLPIX S5200 (FCC ID:CGJ6149EB/IC ID:4634A-6149EB) y se ha demostrado que cumple los límites de exposición a la radiación de la FCC/IC establecidos para equipos no controlados y que cumple las guías de exposición a radiofrecuencia (RF) de la FCC del suplemento C de OET65 y las normas sobre exposición a radiofrecuencia (RF) RSS-102 de la IC. Consulte el informe de las pruebas SAR publicado en el sitio web de la FCC.

Precauciones en el uso de transmisiones de radio

- Tenga siempre en cuenta que la transmisión o recepción de datos por radio es susceptible de interceptación por parte de terceros. Tenga en cuenta que Nikon no es responsable de la posible fuga de datos o información que pueda producirse durante la transferencia de datos.
- La banda de frecuencia de funcionamiento de este equipo se utiliza en equipos industriales, científicos, de consumo y médicos, incluidos hornos microondas, emisoras de radio para identificar unidades móviles en líneas de fabricación de plantas (emisoras que no requieren licencia) y emisoras de radioaficionados (en adelante "otra emisora"). 1. Antes de utilizar este equipo, confirme que no se está usando otra emisora en las cercanías. 2. En caso de que este equipo provoque interferencias de radio dañinas a otra emisora, cambie rápidamente de frecuencia de funcionamiento o detenga la emisión de ondas de radio apagando la unidad, etc. 3. Si tiene más preguntas, póngase en contacto con el servicio técnico de Nikon o con un representante del servicio técnico autorizado de Nikon.

Administración de la información personal y exclusión de responsabilidad

- La información del usuario registrada y configurada en el producto, incluidos los ajustes de conexión a LAN inalámbrica y demás información personal, puede estar sujeta a modificaciones y pérdidas provocadas por errores de funcionamiento, electricidad estática, accidentes, averías, reparaciones u otras operaciones. Mantenga siempre copias separadas de la información importante. Nikon no será responsable de ningún daño directo o indirecto ni del lucro cesante que sean resultado de la modificación o la pérdida de contenido que no sean atribuibles a Nikon.
- Antes de deshacerse de este producto o de dárselo a otro propietario, lleve a cabo la operación **Restaurar todo** del menú Configuración (📖 105) para borrar toda la información de usuario almacenada y configurada con el producto, incluida la configuración de conexión LAN inalámbrica y otra información personal.

Tabla de contenido







Introducción.....	ii
Primero lea esto.....	ii
Acerca de este manual.....	iii
Información y precauciones.....	v
Seguridad.....	viii
ADVERTENCIAS.....	viii
Avisos.....	xi
Wi-Fi (red LAN inalámbrica).....	xiii

Partes de la cámara.....	1
El cuerpo de la cámara.....	2
Colocación de la correa de la cámara.....	5
Uso de los menús (botón MENU).....	6
La pantalla.....	8
Modo de disparo.....	8
Modo de reproducción.....	10































Conceptos básicos de disparo y reproducción.....	13
Preparación 1 Introducir la batería.....	14
Preparación 2 Cargar la batería.....	16
Preparación 3 Insertar una tarjeta de memoria.....	18
Memoria interna y tarjetas de memoria.....	19
Preparación 4 Ajustar el idioma, la fecha y la hora de la pantalla.....	20

Paso 1 Encienda la cámara.....	24
Encendido y apagado de la cámara.....	25
Paso 2 Seleccione un modo de disparo.....	26
Modos de disparo disponibles.....	27
Paso 3 Encuadre una imagen.....	28
Uso del zoom.....	29
Paso 4 Enfoque y dispare.....	30
El disparador.....	31
Paso 5 Reproduzca las imágenes.....	32
Paso 6 Borre las imágenes.....	34













Funciones de disparo.....	37
Modo  (automático).....	38
Utilización de los Efectos rápidos.....	39
Modo de escena (disparo adecuado a las escenas).....	40
Para ver una descripción (pantalla de ayuda) de cada escena.....	41
Características de cada escena.....	41
Modo de efectos especiales (aplicación de efectos durante el disparo).....	51
Modo de retrato inteligente (captura de imágenes de rostros sonrientes).....	53
Utilización de la función Suavizado de piel.....	55
Funciones que pueden ajustarse con el multiselector.....	56
Funciones disponibles.....	56
Uso del flash (modos de flash).....	57

Uso del disparador automático.....	60	Transferencia de imágenes al ordenador	91
Uso del modo macro.....	62	Visualización de imágenes	93
Ajuste del brillo (Compens. de exposición)	64		
Ajustes predeterminados.....	65	Grabación y reproducción de vídeos	
Funciones que se pueden ajustar con el botón MENU (menú Disparo).....	67	95
Opciones disponibles en el menú Disparo	68	Grabación de vídeos	96
		Funciones que se pueden ajustar con el botón MENU (menú Vídeo)	99
Funciones que no pueden utilizarse simultáneamente.....	70	Reproducción de vídeos	100
Enfoque	73		
Utilización de detección de rostros.....	73	Configuración general de la cámara	
Uso de AF detector de destino.....	75	103
Sujetos no indicados para autofocus	76	Funciones que se pueden ajustar con el botón MENU (menú Configuración).....	104
Bloqueo de enfoque	77		
		Uso de la función Wi-Fi (LAN inalámbrica)	
Funciones de reproducción.....	79	107
Zoom de reproducción.....	80	Instalación del software en el dispositivo inteligente	108
Visualización de miniaturas y visualización de calendario.....	81	Conexión del dispositivo inteligente a la cámara	109
Selección de ciertos tipos de imágenes para su reproducción	82		
Modos de reproducción disponibles	82	Sección Referencia	 1
Cambio entre modos de reproducción	83	Uso de Panorama sencillo (disparo y reproducción)	 2
Funciones que se pueden ajustar con el botón MENU (Reproducción).....	84	Disparo con Panorama sencillo.....	 2
Conexión de la cámara a un televisor, ordenador o impresora.....	86	Visualización de imágenes capturadas con Panorama sencillo.....	 5
Uso de ViewNX 2	88	Modo de imágenes favoritas	 6
Instalación de ViewNX 2	88	Añadir imágenes a álbumes.....	 6

Reproducción de imágenes en álbumes	 7
Eliminación de imágenes de los álbumes	 8
Cambio del icono de álbumes favoritos	 9
Modo ordenar automáticamente	 10
Categorías del modo ordenar automáticamente	 10
Modo mostrar por fecha	 12
Visualización y eliminación de imágenes capturadas de forma continua (secuencia)	 13
Visualización de imágenes de una secuencia	 13
Eliminación de imágenes de una secuencia	 15
Edición de fotografías	 16
Edición de funciones	 16
Efectos rápidos	 18
Retoque rápido: mejora del contraste y la saturación	 20
D-Lighting: mejora del brillo y el contraste	 20
Retoque con glamour: mejora de rostros de personas con ocho efectos.....	 21
Imagen pequeña: reducción del tamaño de una imagen.....	 23
Recortar: Creación de una copia recortada	 24
Conexión de la cámara a un TV (visualización de imágenes en un TV)	 26
Conexión de la cámara a una impresora (Direct Print)	 29
Conexión de la cámara a una impresora	 30
Impresión de imágenes individuales	 32
Impresión de varias imágenes	 34
Edición de vídeos	 38
Menú Disparo (para modo  (automático))	 40
Ajustes de Modo de imagen (tamaño y calidad de imagen).....	 40
Balance blancos (Ajuste del tono)	 42
Disparo continuo.....	 45
Sensibilidad ISO.....	 49
Opciones de color.....	 50
Modo zona AF	 51
Modo autofocus.....	 55
Efectos rápidos.....	 56
Menú Retrato inteligente	 57
Suavizado de piel	 57
Temporizador sonrisa.....	 58
Antiparpadeo.....	 59
Menú Reproducción	 60
Pedido de impresión (Creación de un pedido de impresión DPOF)	 60
Pase diapositiva	 64
Proteger	 65
Girar imagen.....	 68
Anotación de voz	 69
Copiar (Copia entre la memoria interna y la tarjeta de memoria)	 71

Opciones visual. secuencia		73
Elegir imagen clave		73
Menú Vídeo.....		74
Opcio. vídeo		74
Abrir con grabación en HS		80
Modo autofocus		80
Reduc. ruido del viento		81
Menú Configuración.....		82
Pantalla inicio.....		82
Zona horaria y fecha.....		83
Config. pantalla		86
Impresión fecha (impresión de fecha y hora)		88
Reducc. vibraciones.....		90
Detección de movim.....		91
Ayuda AF		92
Zoom digital.....		93
Config. sonido.....		94
Desconexión aut.....		95
Format. memoria/Format. tarjeta		96
Idioma/Language		98
Ajustes TV		99
Cargar con ordenador.....		100
Adverten de parpad.		102
Opciones Wi-Fi.....		104
Carga de Eye-Fi.....		106
Restaurar todo.....		107
Versión firmware		110
Nombres de archivos y carpetas.....		111
Accesorios opcionales.....		113
Mensajes de error		114

Notas técnicas e índice 1

Maximización de la vida útil y el rendimiento de la cámara.....		2
La cámara		2
La batería.....		3
Cargador con adaptador de CA		4
Tarjetas de memoria.....		5
Limpieza y almacenamiento.....		6
Limpieza.....		6
Almacenamiento.....		6
Solución de problemas.....		7
Especificaciones		17
Tarjetas de memoria aprobadas		22
Estándares admitidos.....		23
Índice.....		25



A series of ten horizontal dashed lines spanning the width of the page, intended for handwriting practice.



Partes de la cámara

En este capítulo se describen las partes de la cámara y se explica la información que aparece en la pantalla.

El cuerpo de la cámara	2
Colocación de la correa de la cámara	5
Uso de los menús (botón MENU)	6
La pantalla	8
Modo de disparo	8
Modo de reproducción	10



➔ Si quiere empezar a utilizar la cámara ya mismo, consulte “Conceptos básicos de disparo y reproducción” (📖13).

El cuerpo de la cámara

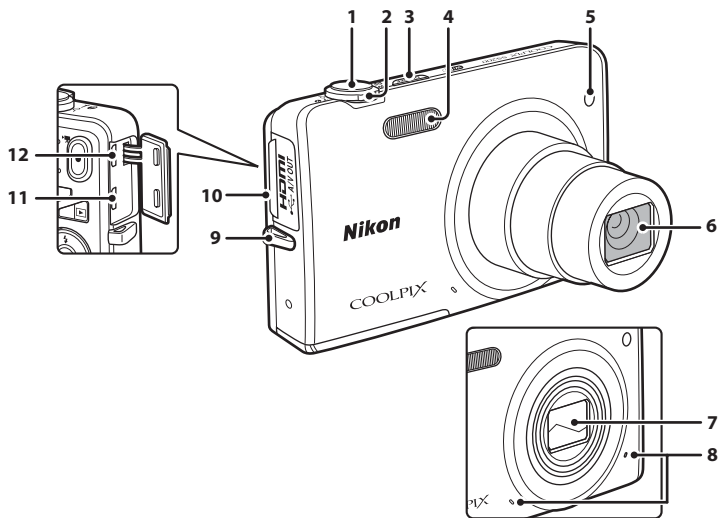
Partes de la cámara









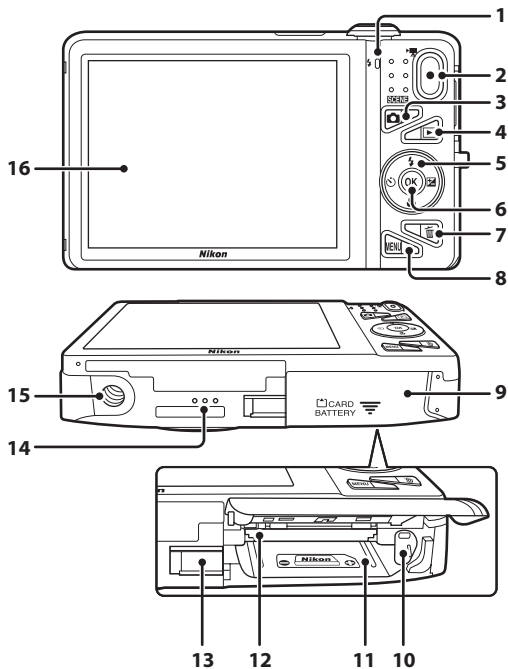

Tapa del objetivo cerrada

1	Disparador.....	30
2	Control del zoom.....	29
	W : gran angular.....	29
	T : teleobjetivo.....	29
	 : reproducción de miniaturas.....	81
	 : zoom de reproducción.....	80
 : ayuda.....	41	
3	Interruptor principal/indicador de encendido	24
4	Flash.....	57
5	Luz del disparador automático.....	60
	Luz de ayuda de AF.....	104

6	Objetivo	
7	Tapa del objetivo	
8	Micrófono (estéreo).....	84, 96
9	Ojal para la correa de la cámara.....	5
10	Tapa del conector.....	16, 86
11	Microconector HDMI (tipo D).....	86
12	Conector de salida USB/de audio/de vídeo	16, 86



1	Indicador de carga..... 17,  101 Indicador de flash.....57	9	Tapa del compartimento de la batería/ de la ranura para tarjeta de memoria 14, 15
2	Botón  grabación de vídeo).....96	10	Bloqueo de la batería..... 14
3	Botón  (modo de disparo).....26	11	Compartimento de la batería.....14
4	Botón  (reproducir).....32, 82	12	Ranura para tarjeta de memoria..... 18
5	Multiselector..... 6	13	Tapa del conector a la red eléctrica (para conexión con adaptador de CA opcional)  113
6	Botón  (aplicar selección)..... 6	14	Altavoz.....84, 100
7	Botón  (borrar)..... 34,  70	15	Rosca para el trípode
8	Botón MENU (menú)..... 6, 67, 84, 99, 104	16	Pantalla.....8

Colocación de la correa de la cámara

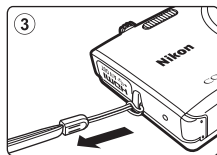
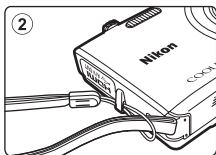
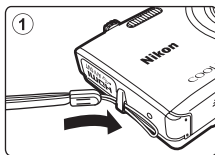

Uso de los menús (botón MENU)

Utilice el multiselector y el botón **OK** para navegar por los menús.

1 Pulse el botón **MENU**.

- Aparece el menú.

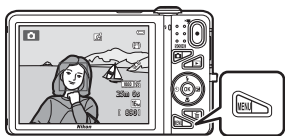

2 Pulse el multiselector **◀**.

- El icono de menú activo se muestra en amarillo.



Iconos de menú

3 Pulse **▲** o **▼** para seleccionar el icono de menú que desee.

- Cambiará el menú.

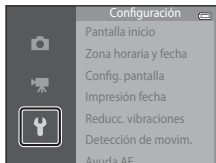

4 Pulse el botón **OK**.

- Ahora pueden seleccionarse las opciones del menú.

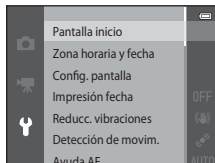

5 Pulse ▲ o ▼ para seleccionar una opción del menú.

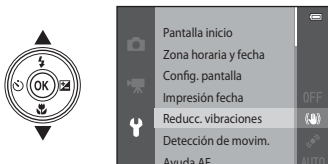

6 Pulse el botón OK.

- Se visualizarán los ajustes disponibles de la opción que haya seleccionado.



7 Pulse ▲ o ▼ para seleccionar un ajuste.

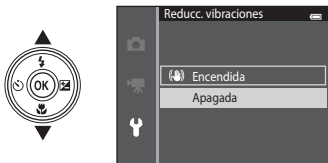



8 Pulse el botón OK.

- Se aplicará el ajuste seleccionado.
- Cuando haya terminado de utilizar el menú, pulse el botón MENU.



Observaciones sobre la configuración de las opciones de los menús

- Algunas opciones de los menús no se pueden ajustar dependiendo del modo de disparo activo o del estado de la cámara. Las opciones no disponibles se visualizan en gris y no se pueden seleccionar.
- Cuando se visualiza un menú, puede cambiar al modo de disparo pulsando el disparador, el botón  (modo de disparo) o el botón  (grabación de vídeo).

La pantalla

La información que aparece en la pantalla durante el disparo y la reproducción cambia en función de los ajustes de la cámara y del estado de uso. De forma predeterminada, la información se visualiza al encender la cámara o cuando ésta está en funcionamiento y desaparece transcurridos unos segundos (si **Informac foto** está ajustado en **Info auto** en **Config. pantalla** (📖104)).

Modo de disparo



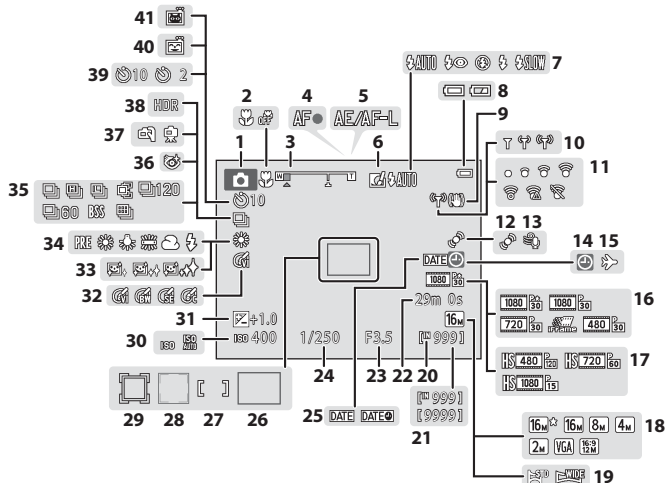





Partes de la cámara



1	Modo de disparo	26, 27
2	Modo macro	62
3	Indicador del zoom	29, 62
4	Indicador de enfoque	30
5	Indicador AE/AF-L	49
6	Icono Efectos rápidos	69
7	Modo de flash	57
8	Indicador del nivel de batería	24
9	Icono de reducción de la vibración	104
10	Indicador de comunicación Wi-Fi	105
11	Indicador de comunicación Eye-Fi	105
12	Icono Detección de movimiento	104
13	Reduc. ruido del viento	99
14	Indicador de "fecha no ajustada" 22, 104,  114	
15	Icono Destino del viaje	22, 104,  83
16	Opcio. vídeo (vídeo a velocidad normal)	99
17	Opcio. vídeo (vídeo HS)	99
18	Modo de imagen	68,  40
19	Panorama sencillo	47
20	Indicador de la memoria interna	24
21	Número de exposiciones restantes (fotografías)	24
22	Tiempo restante de grabación de vídeo	96

23	Valor del diafragma	30
24	Velocidad de obturación	30
25	Impresión fecha	104
26	Zona de enfoque (AF detector de destino)	30, 68
27	Zona de enfoque (para manual o central)	68
28	Zona de enfoque (detección de rostros, detección de mascotas)	48, 53, 68
29	Zona de enfoque (seguimiento de sujeto)	68,  54
30	Sensibilidad ISO	68
31	Valor de compensación de exposición	64
32	Opciones de color	68
33	Suavizado de piel	69
34	Modo de balance de blancos	68
35	Modo de disparo Continuo	68
36	Icono Antiparpadeo	69
37	A pulso/trípode	42, 44
38	Contraluz (HDR)	46
39	Indicador del disparador automático	60
40	Temporizador sonrisa	69
41	Disp.auto retr.mascotas	48

1	Fecha de grabación	20
2	Hora de grabación	20
3	Indicador de anotación de voz.....	84,  69
4	Icono de álbum en modo de imágenes favoritas	82,  6
5	Icono de categoría en modo ordenar automáticamente	82,  10
6	Icono Mostrar por fecha.....	82,  12
7	Indicador del nivel de batería	24
8	Icono Proteger	84,  65
9	Indicador de comunicación Eye-Fi	105,  106
10	Icono Imagen pequeña.....	84,  23
11	Icono Recorte.....	80,  24
12	Icono Pedido de impresión.....	84,  60
13	Modo de imagen	68,  40
14	Panorama sencillo.....	47
15	Opcio. vídeo.....	99,  74

16	(a) Número de imagen actual/ número total de imágenes.....	32
	(b) Duración del vídeo	100
17	Indicador de la memoria interna	32
18	Guía de reproducción de Panorama sencillo	47,  5
	Guía de reproducción de secuencia.....	33
	Guía de reproducción de vídeo.....	100
19	Guía de efectos rápidos	33
20	Indicador del volumen.....	84, 100,  69
21	Icono Retoque rápido	84,  20
22	Icono D-Lighting.....	84,  20
23	Icono Efectos rápidos	33, 39,  18
24	Icono Retoque con glamour.....	84,  21
25	Icono de imagen en 3D	49
26	Visualización de secuencia (si Imágenes individuales está seleccionado)	85,  73
27	Número y tipo de archivo	 111



A series of ten horizontal dashed lines spanning the width of the page, intended for handwriting practice.



Conceptos básicos de disparo y reproducción

Preparación

Preparación 1 Introducir la batería.....	14
Preparación 2 Cargar la batería	16
Preparación 3 Insertar una tarjeta de memoria.....	18
Preparación 4 Ajustar el idioma, la fecha y la hora de la pantalla.....	20

Disparo

Paso 1 Encienda la cámara	24
Paso 2 Seleccione un modo de disparo.....	26
Paso 3 Encuadre una imagen.....	28
Paso 4 Enfoque y dispare.....	30

Reproducción

Paso 5 Reproduzca las imágenes.....	32
Paso 6 Borre las imágenes.....	34

Preparación 1 Introducir la batería

- 1** Abra la tapa del compartimento de la batería/de la ranura para tarjeta de memoria.

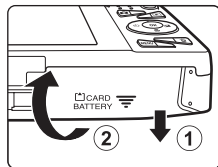

- 2** Introduzca la batería EN-EL19 incluida (batería recargable de ion de litio).

- Utilice la batería para presionar el bloqueo naranja de la batería en la dirección de la flecha (1) e introduzca la batería totalmente (2).
- Cuando la batería esté correctamente introducida, el bloqueo de la batería encajará en su sitio.

Bloqueo de la batería

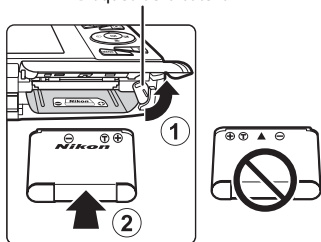

✓ **Introducción correcta de la batería**

Si se introduce la batería al revés o por el lado contrario podría dañar la cámara. Asegúrese de comprobar que la batería se coloca con la orientación correcta.

- 3** Cierre la tapa del compartimento de la batería/de la ranura para tarjeta de memoria.

- Cargue la batería antes de utilizarla por primera vez o cuando se esté agotando. Consulte "Preparación 2 Cargar la batería" (16) para obtener más información.

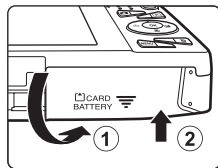

Extracción de la batería

Apague la cámara y compruebe que el indicador de encendido y la pantalla están apagados antes de abrir la tapa del compartimento de la batería/de la ranura para tarjeta de memoria.

Para extraer la batería, abra la tapa del compartimento de la batería/de la ranura para tarjeta de memoria y deslice el bloqueo naranja de la batería hacia arriba en la dirección indicada por la flecha (1). Podrá extraer entonces la batería con la mano (2). No tire de ella en ángulo.

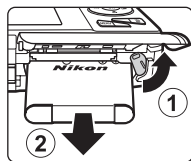

Precaución sobre altas temperaturas

La cámara, la batería y la tarjeta de memoria pueden estar muy calientes justo después de utilizar la cámara. Tenga cuidado cuando extraiga la batería o la tarjeta de memoria.

Observaciones sobre la batería

Asegúrese de leer y seguir las advertencias sobre la batería en la página ix y en "La batería" (p. 3) antes de utilizarla.

Preparación 2 Cargar la batería

1 Prepare el cargador con adaptador de CA EH-70P incluido.

Si la cámara incluye un adaptador de conexión*, conéctelo a la toma del cargador con adaptador de CA. Empuje el adaptador de conexión firmemente hasta que quede bien encajado. Una vez realizadas las conexiones, si intenta forzar el cable para extraer el adaptador podría averiar el producto.

* La forma del adaptador de conexión varía en función del país o región en que se adquirió la cámara.
El cargador con adaptador de CA incluye un adaptador de conexión en las cámaras vendidas en Argentina y Corea.

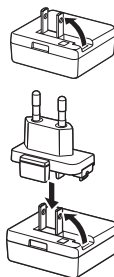

2 Asegúrese de que la batería esté instalada en la cámara y conecte la cámara al cargador con adaptador de CA en el orden ① a ③.

- No encienda la cámara todavía.
- Asegúrese de que la orientación de los conectores es correcta. No intente introducir los conectores en diagonal ni los fuerce al conectar o desconectar los conectores.

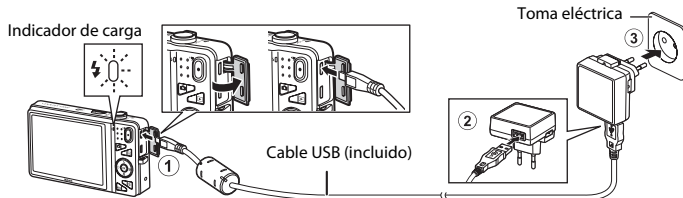

- El indicador de carga comenzará a parpadear lentamente en verde para indicar que la batería se encuentra en proceso de carga.
- La carga de una batería totalmente agotada suele tardar unas 3 horas.
- Cuando la batería está completamente cargada, el indicador de carga se apaga.
- Consulte "Indicador de carga" (📖 17) para obtener más información.

- 3** Desenchufe el cargador con adaptador de CA de la toma eléctrica y, después, desconecte el cable USB.

Indicador de carga

Estado	Descripción
Parpadea lentamente (verde)	La batería se está cargando.
Apagado	La batería no se está cargando. Una vez finalizada la carga, el indicador de carga deja de parpadear en verde y se apaga.
Parpadea rápidamente (verde)	<ul style="list-style-type: none">La temperatura ambiente no es adecuada para la carga. Cargue la batería en un lugar resguardado, a temperatura ambiente, entre 5 °C y 35 °C (41 °F y 95 °F).El cable USB o el cargador con adaptador de CA no está bien conectado, o bien hay un problema con la batería. Desconecte el cable USB o desenchufe el cargador con adaptador de CA y vuelva a conectarlos correctamente. Pruebe a cambiar la batería.

Observaciones sobre el cargador con adaptador de CA

Asegúrese de leer y seguir las advertencias sobre el cargador con adaptador de CA EH-70P en la página ix y en "Cargador con adaptador de CA" (🔌4) antes de utilizarlo.

Carga con el ordenador o el cargador de la batería

- También puede cargar la batería recargable de ion de litio EN-EL19 conectando la cámara a un ordenador (📄86, 🖱️100).
- Puede utilizar el cargador de la batería MH-66 (disponible por separado; 🖱️113) para cargar la EN-EL19 sin necesidad de usar la cámara.

Operaciones con la cámara durante la carga

Si pulsa el interruptor principal o si mantiene presionado el botón  (reproducir) mientras utiliza el cargador con adaptador de CA para cargar la batería dentro de la cámara, la cámara se enciende en modo de reproducción y es posible reproducir imágenes. No es posible disparar.

Preparación 3 Insertar una tarjeta de memoria

- 1 Compruebe que el indicador de encendido y la pantalla están apagados y abra la tapa del compartimento de la batería/de la ranura para tarjeta de memoria.

- Asegúrese de apagar la cámara antes de abrir la tapa.

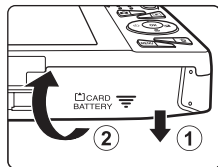

- 2 Introduzca la tarjeta de memoria.

- Deslice la tarjeta de memoria hasta que quede fija en su lugar.

Introducción correcta de la tarjeta de memoria

Si la tarjeta de memoria se introduce al revés o por el lado contrario, se podría dañar la cámara y la tarjeta de memoria. Asegúrese de comprobar que la tarjeta de memoria se coloca con la orientación correcta.

Ranura para tarjeta de memoria

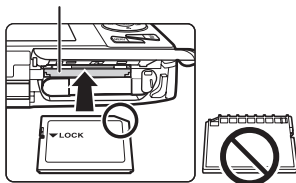

- 3 Cierre la tapa del compartimento de la batería/ de la ranura para tarjeta de memoria.

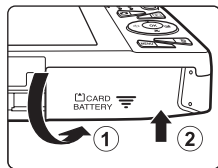

✓ Formateo de tarjetas de memoria

- La primera vez que se introduce en esta cámara una tarjeta de memoria utilizada previamente en otro dispositivo es muy importante formatearla con la cámara.
- **Todos los datos almacenados en una tarjeta de memoria se borran definitivamente al formatear la tarjeta.**
Si hay datos guardados en la tarjeta de memoria que quiera conservar, cópielos en un ordenador antes de formatear la tarjeta.
- Para formatear una tarjeta de memoria, introduzca la tarjeta en la cámara, pulse el botón **MENU** y seleccione **Format. tarjeta** en el menú Configuración (📖104).

✓ Observaciones sobre las tarjetas de memoria

Consulte "Tarjetas de memoria" (🔍5) y la documentación incluida con la tarjeta de memoria para obtener más información.

Extracción de las tarjetas de memoria

Apague la cámara y compruebe que el indicador de encendido y la pantalla están apagados antes de abrir la tapa del compartimento de la batería/de la ranura para tarjeta de memoria.

Presione suavemente la tarjeta de memoria en la cámara (①) para expulsarla parcialmente y, después, extráigala (②). No tire de ella en ángulo.

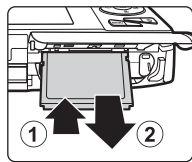

✓ Precaución sobre altas temperaturas

La cámara, la batería y la tarjeta de memoria pueden estar muy calientes justo después de utilizar la cámara. Tenga cuidado cuando extraiga la batería o la tarjeta de memoria.

Memoria interna y tarjetas de memoria

Los datos de la cámara, incluidos vídeos e imágenes, se pueden guardar en la memoria interna de la cámara (aproximadamente 25 MB) o en una tarjeta de memoria. Para utilizar la memoria interna de la tarjeta para disparo o reproducción, extraiga primero la tarjeta de memoria.

Preparación 4 Ajustar el idioma, la fecha y la hora de la pantalla

Cuando se enciende la cámara por primera vez, aparece la pantalla de selección de idioma y la pantalla de ajuste de fecha y hora para configurar el reloj de la cámara.

1 Pulse el interruptor principal para encender la cámara.

- Cuando la cámara se enciende, el indicador de encendido (verde) se ilumina y la pantalla se activa (el indicador de encendido se apaga cuando se activa la pantalla).

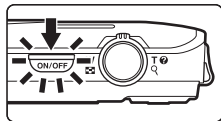

2 Pulse ▲ o ▼ en el multiselector para seleccionar el idioma que desee y pulse el botón **OK**.

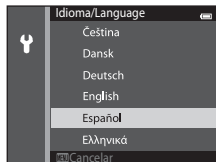

3 Pulse ▲ o ▼ para seleccionar **Sí** y pulse el botón **OK**.

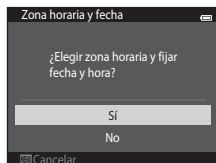

4 Pulse ◀ o ▶ para seleccionar su zona horaria local y pulse el botón **OK**.

- Para activar la opción de horario de verano, pulse ▲. ☀ aparece encima del mapa cuando la opción de horario de verano está activada. Para desactivar la función horario de verano, pulse ▼.

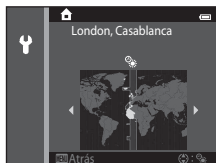

5 Pulse ▲ o ▼ para seleccionar el formato de fecha y pulse el botón **OK** o ▶.

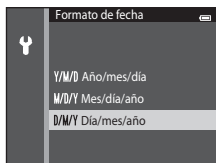

6 Pulse ▲, ▼, ◀ o ▶ para ajustar la fecha y la hora, y pulse el botón **OK**.

- Seleccione un campo: pulse ▶ o ◀ (cambia entre **D**, **M**, **A** la hora y los minutos).
- Edite la fecha y la hora: pulse ▲ o ▼.
- Confirme la configuración: seleccione el campo de los minutos y pulse el botón **OK** o ▶.



7 Pulse ▲ o ▼ para seleccionar **Sí** y pulse el botón **OK**.

- Una vez finalizada la configuración, el objetivo se extiende y la cámara entra en modo de disparo.

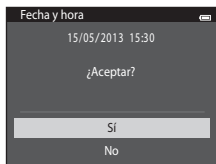



Cambio de la configuración de idioma o fecha y hora

- Puede cambiar su configuración mediante los ajustes **Idioma/Language** y **Zona horaria y fecha** del **Y** menú Configuración (📖104).
- Puede activar o desactivar el horario de verano en el menú de configuración **Y** seleccionando **Zona horaria y fecha** y después **Zona horaria**. Pulse el multiselector **▶** y después **▲** para activar el horario de verano y adelantar el reloj una hora; pulse **▼** para desactivar el horario de verano y atrasar el reloj una hora. Si está seleccionado el destino del viaje (**▶**), la diferencia horaria entre el destino del viaje y la zona horaria local (**📍**) se calcula automáticamente y la fecha y la hora de la región seleccionada se guardan en el momento del disparo.
- Si sale de la pantalla sin configurar la fecha y la hora, **🕒** parpadeará en la pantalla de disparo. Utilice el ajuste **Zona horaria y fecha** del menú Configuración para ajustar la fecha y la hora (📖104).



La pila del reloj

- El reloj de la cámara funciona gracias a una pila de reserva incorporada. La pila del reloj de reserva se carga cuando se introduce la batería principal en la cámara o cuando se conecta un adaptador de CA opcional y puede hacer que el reloj funcione durante varios días tras aproximadamente diez horas de carga.
- Si se agota la batería de reserva de la cámara, aparecerá la pantalla de configuración de fecha y hora cuando encienda la cámara. Vuelva a ajustar la fecha y la hora. Consulte el paso 3 (📖20) de "Preparación 4 Ajustar el idioma, la fecha y la hora de la pantalla" para obtener más información.



Impresión de la fecha de disparo en las imágenes impresas

- Ajuste la fecha y la hora antes de disparar.
- Puede imprimir de forma permanente la fecha de disparo en las imágenes cuando se toman si ajusta **Impresión fecha** en el menú Configuración (📖104).
- Si quiere que se imprima la fecha de disparo sin tener que usar el ajuste **Impresión fecha**, imprima con el software ViewNX 2 (📖88).



A series of ten horizontal dashed lines spanning the width of the page, intended for handwriting practice.

Paso 1 Encienda la cámara

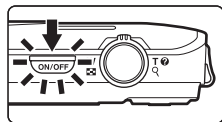

1 Pulse el interruptor principal para encender la cámara.

- El objetivo se extiende y la pantalla se enciende.



2 Compruebe el indicador del nivel de batería y el número de exposiciones restantes.

Indicador del nivel de batería

Indicador	Descripción
	El nivel de batería es alto.
	El nivel de batería es bajo. Prepárese para cargar o cambiar la batería.
 Batería agotada.	La cámara no toma imágenes. Cargue la batería o sustitúyala por una totalmente cargada.

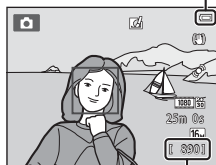

Indicador del nivel de batería



Número de exposiciones restantes

Número de exposiciones restantes

Aparece el número de imágenes que se pueden tomar.

-  aparece si no hay ninguna tarjeta de memoria introducida en la cámara. Todas las imágenes se guardarán en la memoria interna (aproximadamente 25 MB).
- El número de exposiciones restantes depende de la cantidad de memoria disponible en la memoria interna o en la tarjeta de memoria, y también varía en función de la calidad y el tamaño de imagen (determinado por la configuración del modo de imagen; 41).

Encendido y apagado de la cámara

- Cuando la cámara se enciende, el indicador de encendido (verde) se ilumina y la pantalla se activa (el indicador de encendido se apaga cuando se activa la pantalla).
- Para apagar la cámara, pulse el interruptor principal. Al desconectar la cámara, se apagarán también el indicador de encendido y la pantalla.
- Para encender la cámara en modo de reproducción, mantenga pulsando el botón  (reproducir). El objetivo no se extenderá.

Función de ahorro de energía (Desconexión aut.)

Si no se realiza ninguna operación durante un tiempo, la pantalla se apaga, la cámara entra en modo de reposo y el indicador de encendido parpadea. Si no se realiza ninguna operación durante aproximadamente otros tres minutos, la cámara se apagará automáticamente.

Con la cámara está en modo de reposo, la pantalla se apaga si realiza una de estas operaciones:

→ Pulse el interruptor principal, el disparador, el botón  (modo de disparo), el botón  (reproducir) o el botón  (grabación de vídeo)

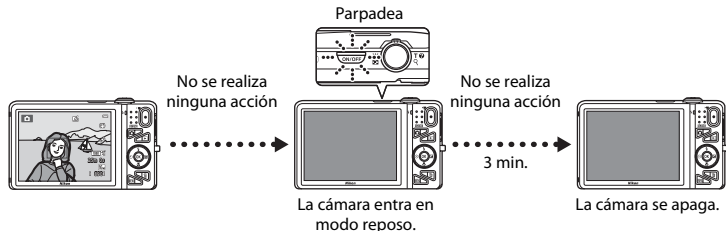

- Es posible cambiar el tiempo que transcurre antes de que la cámara pase al modo de reposo mediante el ajuste **Desconexión aut.** del menú Configuración ( 104).
- De forma predeterminada, la cámara entra en modo de reposo un minuto después de haber utilizado el modo de disparo o de reproducción.
- Si utiliza el adaptador de CA opcional EH-62G, la cámara entra en modo de reposo tras 30 minutos (fijo).

Observaciones sobre la fuente de alimentación de CA

- Puede utilizar el adaptador de CA EH-62G (disponible por separado;  113) para alimentar la cámara desde una toma eléctrica para tomar imágenes y reproducirlas.
- No use bajo ningún concepto otra marca o modelo de adaptador de CA que no sea el EH-62G. Si no sigue esta precaución, podría sobrecalentar o dañar la cámara.

Paso 2 Seleccione un modo de disparo

1 Pulse el botón .

- Aparecerá el menú de selección del modo de disparo que permite seleccionar el modo de disparo deseado.

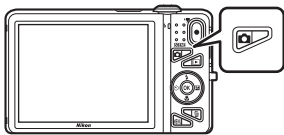

2 Pulse el multiselector ▲ o ▼ para seleccionar un modo de disparo y pulse el botón .

- El modo  (automático) se utiliza en este ejemplo.
- La configuración del modo de disparo se guarda incluso después de apagar la cámara.

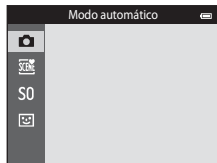

Modos de disparo disponibles



Modo automático

📖38

Se utiliza para disparo general. La configuración se puede ajustar en el menú Disparo (📖68) para adaptarse a las condiciones de disparo y al tipo de toma que quiera capturar.



Modo de escena

📖40

Los ajustes de la cámara se optimizan en función de la escena seleccionada. Cuando se utiliza el selector automático de escenas, la cámara selecciona automáticamente el mejor modo de escena al encuadrar la imagen, facilitando aún más la toma de imágenes con los ajustes precisos para la escena.

- Para seleccionar una escena, primero visualice el menú de selección del modo de disparo y luego pulse el multiselector ►. Seleccione la escena que desee pulsando ▲, ▼, ◀ o ► y, a continuación, pulse el botón OK.

S0

Efectos especiales

📖51

Se pueden aplicar efectos a las imágenes durante el disparo. Hay disponibles doce efectos diferentes.

- Para seleccionar un efecto, primero visualice el menú del modo de disparo y luego pulse el multiselector ►. Seleccione el efecto que desee pulsando ▲, ▼, ◀ o ► y, a continuación, pulse el botón OK.



Retrato inteligente

📖53

Cuando la cámara detecta un rostro sonriente, puede tomar una imagen normalmente sin pulsar el disparador (temporizador sonrisa). También puede utilizar la función de suavizado de piel para suavizar los tonos de la piel de rostros de personas.



Cambio de la configuración de disparo

- Consulte "Funciones que pueden ajustarse con el multiselector" (📖56) para obtener más información.
 - Consulte "Uso del flash (modos de flash)" (📖57) para obtener más información.
 - Consulte "Uso del disparador automático" (📖60) para obtener más información.
 - Consulte "Uso del modo macro" (📖62) para obtener más información.
 - Consulte "Ajuste del brillo (Compens. de exposición)" (📖64) para obtener más información.
- Consulte "Funciones que se pueden ajustar con el botón MENU (menú Disparo)" (📖67) para obtener más información.
- Consulte "Funciones que se pueden ajustar con el botón MENU (menú Configuración)" (📖104) para obtener más información.

Paso 3 Encuadre una imagen

1 Sujete la cámara con firmeza.

- Evite que los dedos, el pelo, la correa de la cámara y otros objetos se acerquen al objetivo, al flash, a la luz de ayuda de AF, al micrófono y al altavoz.
- Al tomar imágenes con orientación "vertical", gire la cámara de modo que el flash quede por encima del objetivo.

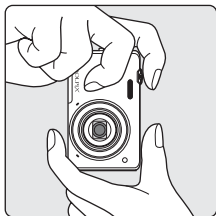
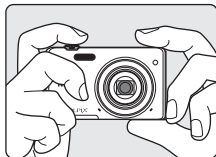

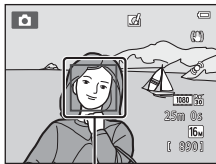

2 Encuadre la imagen.

- Apunte la cámara al sujeto que desee.
- Cuando la cámara detecta el sujeto principal, se visualiza la zona de enfoque (ajuste predeterminado).



Zona de enfoque

Si se utiliza un trípode

- Se recomienda utilizar un trípode para estabilizar la cámara cuando en las siguientes situaciones:
 - Cuando se dispara con poca luz o cuando el modo de flash () está ajustado en  (apagado)
 - Cuando se utiliza el ajuste de teleobjetivo
- Ajuste **Reducc. vibraciones** en **Apagada** en el menú Configuración () si utiliza un trípode para estabilizar la cámara durante el disparo.

Uso del zoom

Utilice el control del zoom para activar el zoom óptico.



- Para acercarse al sujeto, gire el control del zoom hacia la posición **T** (teleobjetivo).
- Para alejarse y ver una zona más amplia, gire el control del zoom hacia la posición **W** (gran angular).

Cuando se enciende la cámara, el zoom se ajusta en su posición máxima de gran angular.

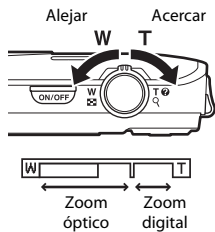
- Cuando se gira el control del zoom, se muestra el indicador de zoom en la parte superior de la pantalla.
- El zoom digital, que permite ampliar el sujeto hasta 4x la relación máxima de zoom óptico, se puede activar girando el control del zoom hasta la posición **T** sin soltarlo cuando el zoom de la cámara está en la posición máxima del zoom óptico.



Zoom digital e interpolación

Mientras se utiliza el zoom digital, la calidad de imagen disminuye debido a la interpolación aplicada cuando el zoom aumenta por encima de la posición . Dado que la posición de  se mueve a la derecha a medida que disminuye el tamaño de una imagen, si selecciona un tamaño de imagen menor en la configuración del modo de imagen ()64), podrá acercarse más la imagen sin que disminuya la calidad de imagen debido a la interpolación.

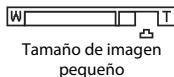

Paso 4 Enfoque y disparo

1 Pulse el disparador hasta la mitad (📖31).

- Si la cámara detecta el sujeto principal, enfoca dicho sujeto. Cuando el sujeto está enfocado, la zona de enfoque enfocada se ilumina en verde (hasta tres zonas). Consulte "Uso de AF detector de destino" (📖75) para obtener más información.
- Si utiliza el zoom digital, la cámara enfoca el sujeto situado en el centro del fotograma y la zona de enfoque no se visualiza. Cuando la cámara logra enfocar, el indicador de enfoque (📖9) se ilumina en color verde.
- Con el disparador pulsado hasta la mitad, la zona de enfoque o el indicador de enfoque puede parpadear en rojo. Esto indica que la cámara no puede enfocar. Modifique la composición y pulse de nuevo el disparador hasta la mitad.

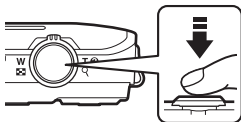

2 Pulse el disparador hasta el fondo (📖31).

- El obturador se acciona y la imagen se guarda.



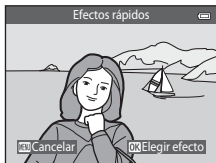

3 Para aplicar un efecto a la imagen capturada, pulse el botón **OK**.

- Se visualizará la pantalla para seleccionar un efecto. Consulte "Utilización de los Efectos rápidos" (📖39) para obtener más información.
- Cuando se pulsa el botón **MENU** o si no se lleva a cabo ninguna operación durante aproximadamente cinco segundos, la pantalla vuelve automáticamente a la pantalla de disparo.
- Para no visualizar la pantalla mostrada a la derecha, ajuste **Efectos rápidos** en **Apagado** (📖69).



El disparador

<p>Pulsar hasta la mitad</p> 	<p>Para ajustar el enfoque y la exposición (velocidad de obturación y valor de diafragma), presione el disparador suavemente hasta que note cierta resistencia. El enfoque y la exposición permanecerán bloqueados mientras se mantenga pulsado el disparador hasta la mitad.</p>
<p>Pulsar hasta el fondo</p> 	<p>Con el disparador pulsado hasta la mitad, pulse el disparador hasta el fondo para accionar el obturador y tomar una imagen. No haga fuerza al pulsar el disparador, ya que podría producir sacudidas de la cámara y originar imágenes movidas. Pulse el botón con suavidad.</p>

✓ Observaciones sobre la grabación de imágenes y cómo guardar videos

El indicador que muestra el número de exposiciones restantes o el indicador que muestra la duración máxima del vídeo parpadea cuando se están grabando imágenes o cuando se está guardando un vídeo. **No abra la tapa del compartimento de la batería/de la ranura para tarjeta de memoria, ni tampoco extraiga la batería ni la tarjeta de memoria** mientras parpadee el indicador. Si lo hace, podría perder datos, averiar la cámara o dañar la tarjeta de memoria.

✓ Observaciones sobre el enfoque

Consulte "Sujetos no indicados para autofocus" (📖76) para obtener más información.

🔧 Luz de ayuda de AF y flash

Si el sujeto tiene poca luz, es posible que la luz de ayuda de AF (📖104) se encienda cuando se pulsa el disparador hasta la mitad, y que se dispare el flash (📖57) cuando se pulsa el disparador hasta el fondo.

🔧 Para no perderse ni una toma

Si le preocupa perder una instantánea, pulse el disparador hasta el fondo sin pulsarlo primero hasta la mitad.



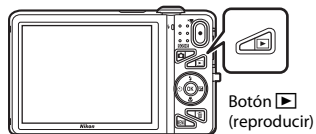

Paso 5 Reproduzca las imágenes

1 Pulse el botón (reproducir).

- La cámara pasa al modo de reproducción y la última imagen guardada se visualiza a pantalla completa.





2 Utilice el multiselector para seleccionar la imagen que quiera visualizar.

- Mostrar la imagen anterior:  
- Mostrar la imagen siguiente:  

Muestra la imagen anterior



Muestra la imagen siguiente

- Extraiga la tarjeta de memoria de la cámara para reproducir imágenes guardadas en la memoria interna.  aparece cerca la zona del número de imagen actual/número total de imágenes.
- Para volver al modo de disparo, pulse el botón , el disparador o el botón .

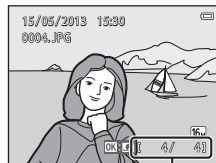

Número de imagen actual/
número total de imágenes

Visualización de imágenes

- Las imágenes se visualizan brevemente a baja resolución justo tras pasar a la imagen anterior o siguiente.
- Si se visualizan en modo de reproducción a pantalla completa imágenes en las que se detectó el rostro de una persona (📖73) o de una mascota (📖48) en el momento del disparo, en función de la orientación del rostro detectado, las imágenes se girarán automáticamente para la reproducción (salvo las imágenes capturadas en una serie).
- Puede cambiar al orientación de una imagen con la opción **Girar imagen** del menú Reproducción (📖84).
- Cada serie de imágenes capturadas con disparo continuo se guarda en una secuencia y, de forma predeterminada, se muestra la primera imagen de la secuencia (imagen clave) para representarlas (📖85). Pulse el botón **OK** para verlas como imágenes independientes. Pulse **▲** para volver a la visualización de sólo imagen clave.

Observaciones sobre la función Efectos rápidos

- Si se visualiza **OK: [L]** en el modo de reproducción a pantalla completa, puede pulsar el botón **OK** para aplicar un efecto a la imagen.
- Cuando aparezca la pantalla de selección de efectos, pulse **◀** o **▶** para seleccionar un efecto, pulse el botón **OK** y después seleccione **Sí** en el diálogo de confirmación, y pulse el botón **OK** para guardar la imagen como un archivo independiente. Consulte “Efectos rápidos” (📖118) para obtener más información.

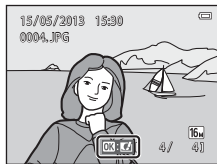



Información adicional

- Consulte “Zoom de reproducción” (📖80) para obtener más información.
- Consulte “Visualización de miniaturas y visualización de calendario” (📖81) para obtener más información.
- Consulte “Selección de ciertos tipos de imágenes para su reproducción” (📖82) para obtener más información.
- Consulte “Funciones que se pueden ajustar con el botón MENU (Reproducción)” (📖84) para obtener más información.

Paso 6 Borre las imágenes

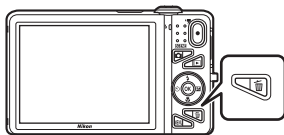
- 1** Pulse el botón  para borrar la imagen que aparezca en la pantalla en ese momento.



- 2** Pulse el multiselector ▲ o ▼ para seleccionar el método de borrado que desee y, a continuación, pulse el botón .

- **Imagen actual:** solo se borra la imagen actual.
- **Borrar img. selecc.:** es posible seleccionar varias imágenes para borrar. Consulte "Uso de la pantalla Borrar img. selecc." (p. 35) para obtener más información.
- **Todas las imágenes:** se borran todas las imágenes.
- Para salir sin borrar, pulse el botón **MENU**.



- 3** Pulse ▲ o ▼ para seleccionar **Sí** y pulse el botón .

- Una vez borradas, no se pueden recuperar las imágenes.
- Para cancelar, pulse ▲ o ▼ para seleccionar **No** y pulse el botón .

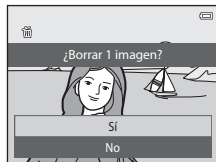

Uso de la pantalla Borrar img. selecc.

1 Pulse el multiselector ◀ o ▶ para seleccionar una imagen para borrar; seguidamente, pulse ▲ para mostrar 🗑️.

- Para deshacer la selección, pulse ▼ para quitar 🗑️.
- Gire el control del zoom (📖3) hasta la posición T (🔍) para volver a la reproducción a pantalla completa o W (🖼️) para cambiar a visualización de miniaturas.

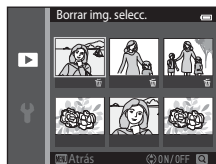

2 Añada 🗑️ a todas las imágenes que quiera borrar y después pulse el botón OK para confirmar la selección.

- Aparecerá un cuadro de diálogo de confirmación. Siga las instrucciones que aparecen en pantalla.

✓ Observaciones sobre la eliminación

- Una vez borradas, no se pueden recuperar las imágenes. Copie las imágenes importantes en un ordenador o en otro soporte antes de borrarlas de la cámara.
- No es posible borrar imágenes protegidas (📖84).

✓ Eliminación de imágenes de una secuencia

- Si pulsa el botón 🗑️ y borra una imagen clave mientras se visualizan las imágenes clave para secuencias de imágenes (📖33), se borrarán todas las imágenes de la secuencia, incluida la imagen clave.
- Para borrar imágenes individuales de una secuencia, pulse el botón OK para verlas de una en una y pulse luego el botón 🗑️.

📎 Eliminación de la última imagen capturada en modo de disparo

En el modo de disparo, pulse el botón 🗑️ para borrar la última imagen guardada.

📎 Selección de ciertos tipos de imágenes para borrarlos

En los modos de imágenes favoritas, ordenar automáticamente o mostrar por fecha (📖82) puede seleccionar y borrar imágenes registradas como favoritas, las incluidas en una categoría determinada o las capturadas en una fecha concreta.



A series of ten horizontal dashed lines spanning the width of the page, intended for handwriting practice.



Funciones de disparo



Este capítulo describe cada uno de los modos de disparo de la cámara y las funciones disponibles cuando se utiliza cada uno.

Puede seleccionar modos de disparo y ajustar la configuración en función de las condiciones de disparo y del tipo de imágenes que quiera capturar.

Modo  (automático)	38
Modo de escena (disparo adecuado a las escenas)	40
Modo de efectos especiales (aplicación de efectos durante el disparo)	51
Modo de retrato inteligente (captura de imágenes de rostros sonrientes)	53
Funciones que pueden ajustarse con el multiselector.....	56
Uso del flash (modos de flash)	57
Uso del disparador automático	60
Uso del modo macro	62
Ajuste del brillo (Compens. de exposición).....	64
Funciones que se pueden ajustar con el botón MENU (menú Disparo)	67
Funciones que no pueden utilizarse simultáneamente.....	70
Enfoque.....	73

Modo (automático)

Se utiliza para disparo general. La configuración se puede ajustar en el menú Disparo (📖68) para adaptarse a las condiciones de disparo y al tipo de toma que quiera capturar.

Acceda al modo de disparo → botón  (modo de disparo) → modo  (automático) → botón 

- Puede cambiar el modo en que la cámara selecciona la zona del encuadre para enfocar si cambia el ajuste **Modo zona AF** (📖68).
El ajuste predeterminado es **AF detector de destino**.
Si la cámara detecta el sujeto principal, enfoca dicho sujeto.
Si no se detecta ningún sujeto principal, la cámara seleccionará automáticamente una o más de las nueve zonas de enfoque que contengan el sujeto más cercano. Consulte “Uso de AF detector de destino” (📖75) para obtener más información.

Cambio de los ajustes del modo (automático)

- Funciones que se pueden ajustar con el multiselector (📖56): modo de flash (📖57), disparador automático (📖60), modo macro (📖62) y compensación de exposición (📖64)
- Funciones que se pueden ajustar pulsando el botón **MENU** (📖67): opciones disponibles en el menú Disparo automático (📖68)



Ajustes de la cámara que no pueden usarse simultáneamente

Algunos ajustes no se pueden utilizar con otras funciones (📖70).

Utilización de los Efectos rápidos



Cuando se encuentra en el modo  (automático), puede aplicar efectos a imágenes inmediatamente después de accionar el obturador.



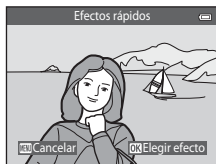

- La imagen editada se guarda como archivo independiente con otro nombre (11).

1 Pulse el botón  cuando la imagen se visualice después de haberla tomado en modo  (automático).

- Cuando se pulsa el botón **MENU** o si no se lleva a cabo ninguna operación durante aproximadamente cinco segundos, la pantalla vuelve automáticamente a la pantalla de disparo.
- Para no visualizar la pantalla mostrada a la derecha, ajuste **Efectos rápidos** en **Apagado** (69).





2 Pulse el multiselector  para seleccionar el efecto que desee y, a continuación, pulse el botón .

- Gire el control del zoom (3) hasta la posición **T** () para volver a la reproducción a pantalla completa o **W** () para cambiar a visualización de seis imágenes en miniatura.
- Para salir sin guardar la imagen editada, pulse el botón **MENU**. Cuando aparezca una pantalla de confirmación, seleccione **Sí** y pulse el botón .
- Si desea obtener información acerca de los tipos de efectos, consulte "Efectos rápidos" (18).









3 Seleccione **Sí** y pulse el botón .









































- Se creará una copia nueva y editada y la pantalla del monitor volverá a mostrar la pantalla de disparo.
- Las copias creadas con la función de efectos rápidos se indican mediante el icono  que aparece al reproducirlas (10).

Modo de escena (disparo adecuado a las escenas)













Si se selecciona uno de los siguientes modos de escena, la configuración de la cámara se optimiza automáticamente para la escena seleccionada.

Aceda al modo de disparo → botón  (modo de disparo) →  (segundo icono desde arriba*) →  → , ,  → seleccione una escena → botón 

* Aparecerá el icono del último modo de escena seleccionado.

 Selector auto. escenas (ajuste predeterminado;  41)	 Retrato ( 41)	 Paisaje ( 42)	 Deportes ( 42)
 Retrato nocturno ( 42)	 Fiesta/interior ( 43)	 Playa ( 43)	 Nieve ( 43)
 Puesta de sol ( 43)	 Amanecer/anoecer ( 43)	 Paisaje nocturno ( 44)	 Macro ( 44)
 Gastronomía ( 45)	 Museo ( 45)	 Fuego artificial ( 45)	 Copia blanco y negro ( 46)
 Contraluz ( 46)	 Panorama sencillo ( 47)	 Retrato de mascotas ( 48)	 Fotografía en 3D ( 49)

Cambio de los ajustes del modo de escena

- En función de la escena, el multiselector  (),  () ,  () y  () se puede utilizar para ajustar las funciones correspondientes. Consulte "Funciones que pueden ajustarse con el multiselector" (56) y "Ajustes predeterminados" (65) para obtener más información.
- Funciones que se pueden ajustar pulsando el botón **MENU** (67): modo de imagen (tamaño y calidad de la imagen) (68, 40).

Para ver una descripción (pantalla de ayuda) de cada escena

Seleccione el tipo de escena que desee en la pantalla de selección de escena y gire el control del zoom (📖3) hasta la posición **T** (🔍) para ver una descripción de dicha escena. Para volver a la pantalla original, vuelva a girar el control del zoom hasta la posición **T** (🔍).



Características de cada escena

📷 Selector auto. escenas

- Cuando apunta la cámara al sujeto, esta selecciona automáticamente el modo de escena óptimo entre los modos de la siguiente lista y ajusta la configuración de disparo en consecuencia.
👤: Retrato, 🌄: Paisaje, 🌃: Retrato nocturno, 🌃: Paisaje nocturno, 📷: Macro, 📷: Contraluz, 📷: Otras escenas
- La zona de enfoque depende de la composición de la imagen. Cuando la cámara detecta un rostro de persona, enfoca dicho rostro (📖73).
- Cuando la cámara selecciona 📷 (retrato nocturno), el modo de flash se fija en flash de relleno con sincronización lenta y reducción de ojos rojos (si 📷AUTO (automático) está seleccionado) y la cámara captura una imagen a velocidad de obturación más lenta.
- Cuando la cámara selecciona 🌃 (paisaje nocturno), el modo de flash se fija en 📷 (apagado), independientemente del ajuste realizado, y la cámara captura una imagen a velocidad de obturación más lenta.
- En función de las condiciones de disparo, la cámara tal vez no seleccione el modo de escena deseado. Si esto ocurre, cambie al modo 📷 (automático) (📖26) o seleccione manualmente el modo que desee.
- No se puede utilizar el zoom digital.

👤 Retrato

- Cuando la cámara detecta un rostro de persona, enfoca dicho rostro (📖73).
- Si no se detecta ningún rostro, la cámara enfoca el sujeto que se encuentre en el centro del encuadre.
- La cámara enfoca incluso cuando no se pulsa el disparador hasta la mitad. Es posible que escuche el sonido de la cámara enfocando.
- La cámara suaviza los tonos de la piel de rostros de personas aplicando la función de suavizado de piel (📖55).
- No se puede utilizar el zoom digital.





Paisaje

- La zona de enfoque o el indicador de enfoque (9) siempre se ilumina en verde al pulsar el disparador hasta la mitad.

Deportes

- La cámara enfoca la zona que se encuentre en el centro del encuadre.
- La cámara enfoca incluso cuando no se pulsa el disparador hasta la mitad. Es posible que escuche el sonido de la cámara enfocando.
- Pulse hasta el fondo el disparador y no lo suelte para capturar hasta 6 imágenes de forma continua a una velocidad aproximada de 2 fps (si el modo de imagen está ajustado en 6).
- El enfoque, la exposición y el tono se fijan en los valores determinados en la primera imagen de cada serie.
- La velocidad de fotogramas con el disparo continuo puede variar en función de la configuración del modo de imagen, de la tarjeta de memoria que se utilice o de las condiciones de toma.

Retrato nocturno

- Cuando la cámara detecta un rostro de persona, enfoca dicho rostro (73).
- Si no se detecta ningún rostro, la cámara enfoca el sujeto que se encuentre en el centro del encuadre.
- Desde la pantalla que aparece tras seleccionar  **Retrato nocturno**, seleccione **A pulso** o **Trípode**.
- **A pulso** (ajuste predeterminado):
 - Cuando el icono  situado en la parte superior izquierda de la pantalla se ilumine en verde, pulse el disparador hasta el fondo para capturar una serie de imágenes que se combinarán en una sola que posteriormente se guardará.
 - Una vez pulsado el disparador hasta el fondo, sujete la cámara con firmeza hasta que visualice una imagen estática. Cuando haya tomado la imagen, no apague la cámara antes de que cambie a la pantalla de disparo.
 - El ángulo de visión (es decir, el área visible en el fotograma) que puede apreciarse en la imagen guardada será menor que el que se ve en la pantalla en el momento del disparo.
 - Si el sujeto se mueve mientras la cámara está enfocando de forma continua, es posible que la imagen aparezca distorsionada, montada o difuminada.
- **Trípode**: seleccione esta opción si utiliza un trípode o cualquier otro medio para estabilizar la cámara durante el disparo.
 - La reducción de la vibración está desactivada si, en el menú Configuración, **Reducc. vibraciones** (104) está ajustado en **Encendida**.
 - Se captura una imagen a velocidad de obturación lenta cuando se pulsa el disparador hasta el fondo.
- La cámara suaviza los tonos de la piel de rostros de personas aplicando la función de suavizado de piel (55).
- No se puede utilizar el zoom digital.

Fiesta/interior

- La cámara enfoca la zona que se encuentre en el centro del encuadre.
- Para evitar los efectos de las sacudidas de la cámara, sujétela con firmeza. Ajuste **Reducc. vibraciones** en **Apagada** en el menú Configuración (104) si utiliza un trípode para estabilizar la cámara durante el disparo.

Playa

- La cámara enfoca la zona que se encuentre en el centro del encuadre.

Nieve

- La cámara enfoca la zona que se encuentre en el centro del encuadre.

Puesta de sol





- La cámara enfoca la zona que se encuentre en el centro del encuadre.





Amanecer/anocheecer









- La zona de enfoque o el indicador de enfoque (9) siempre se ilumina en verde al pulsar el disparador hasta la mitad.

 se recomienda utilizar un trípode en los modos de escena indicados con , debido a que la velocidad de obturación es reducida. Ajuste **Reducc. vibraciones** en **Apagada** en el menú Configuración (104) si utiliza un trípode para estabilizar la cámara durante el disparo.









Paisaje nocturno

- La zona de enfoque o el indicador de enfoque () siempre se ilumina en verde al pulsar el disparador hasta la mitad.
- Desde la pantalla que aparece tras seleccionar  **Paisaje nocturno**, seleccione **A pulso** o **Trípode**.
- **A pulso** (ajuste predeterminado): seleccione esta opción para obtener fotografías con menor borrosidad y ruido, incluso si sujeta la cámara a pulso.
 - Cuando el icono  situado en la parte superior izquierda de la pantalla se ilumine en verde, pulse el disparador hasta el fondo para capturar una serie de imágenes que se combinarán en una sola que posteriormente se guardará.
 - Una vez pulsado el disparador hasta el fondo, sujete la cámara con firmeza hasta que visualice una imagen estática. Cuando haya tomado la imagen, no apague la cámara antes de que cambie a la pantalla de disparo.
 - El ángulo de visión (es decir, el área visible en el fotograma) que puede apreciarse en la imagen guardada será menor que el que se ve en la pantalla en el momento del disparo.
- **Trípode**: seleccione esta opción si utiliza un trípode o cualquier otro medio para estabilizar la cámara durante el disparo.
 - La reducción de la vibración está desactivada si, en el menú Configuración, **Reducc. vibraciones** () está ajustado en **Encendida**.
 - Se captura una imagen a velocidad de obturación lenta cuando se pulsa el disparador hasta el fondo.
- No se puede utilizar el zoom digital.

Macro

- El modo macro () se activa y la cámara aplica el zoom automáticamente hasta la posición más próxima en la que sea posible enfocar.
 - Puede mover la zona de enfoque. Para mover la zona de enfoque, pulse el botón  y, a continuación, pulse el multiselector , ,  o .
- Para cambiar los ajustes de cualquiera de las siguientes funciones, pulse primero el botón  para cancelar la selección de zona de enfoque y, después, cambie los ajustes que necesite.
- Modo de flash
 - Disparador automático
 - Compens. de exposición
- La cámara enfoca incluso cuando no se pulsa el disparador hasta la mitad. Es posible que escuche el sonido de la cámara enfocando.

Gastronomía

- El modo macro (62) se activa y la cámara aplica el zoom automáticamente hasta la posición más próxima en la que sea posible enfocar.
- Puede mover la zona de enfoque. Para mover la zona de enfoque, pulse el botón  y, a continuación, pulse el multiselector , ,  o . Para cambiar los ajustes de cualquiera de las siguientes funciones, pulse primero el botón  para cancelar la selección de zona de enfoque y, después, cambie los ajustes que necesite.
 - Tono
 - Disparador automático
 - Compens. de exposición
- La cámara enfoca incluso cuando no se pulsa el disparador hasta la mitad. Es posible que escuche el sonido de la cámara enfocando.
- Puede ajustar el tono pulsando el multiselector  o . El ajuste del tono se guarda en la memoria de la cámara incluso después de apagarla.

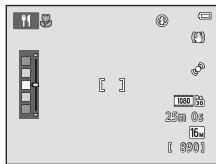





Museo

- La cámara enfoca la zona que se encuentre en el centro del encuadre.
- La cámara captura una serie de hasta diez imágenes mientras el disparador está pulsado hasta el fondo y selecciona y guarda automáticamente la imagen más nítida de la serie (BSS (selector de mejor disparo)).
- El flash no destella.

Fuego artificial





- La cámara enfoca al infinito.
- El indicador de enfoque () siempre se ilumina en verde cuando se pulsa el disparador hasta la mitad.
- La velocidad de obturación se fija en unos cuatro segundos.

: se recomienda utilizar un trípode en los modos de escena indicados con , debido a que la velocidad de obturación es reducida. Ajuste **Reduc. vibraciones** en **Apagada** en el menú Configuración (104) si utiliza un trípode para estabilizar la cámara durante el disparo.



Copia blanco y negro

- La cámara enfoca la zona que se encuentre en el centro del encuadre.
- Utilice este modo combinado con el modo macro (62) cuando fotografíe sujetos cercanos a la cámara.

Contraluz

- La cámara enfoca la zona que se encuentre en el centro del encuadre.
- Desde la pantalla que aparece después de seleccionar  **Contraluz**, seleccione **Encendido** o **Apagado** para activar o desactivar la función de alto rango dinámico (HDR) en función del tipo de imagen que quiera tomar.
- **Apagado** (ajuste predeterminado): el flash se dispara para evitar que el sujeto quede oculto por la sombra.
 - Al pulsar el disparador hasta el fondo, se captura una imagen.
- **Encendido**: utilice esta opción cuando tome imágenes con zonas muy iluminadas y poco iluminadas en el mismo encuadre.
 - Si se pulsa el disparador hasta el fondo, la cámara toma imágenes continuamente a alta velocidad y guarda las siguientes dos.
 - Una imagen compuesta no HDR
 - Una imagen compuesta HDR donde la pérdida de detalles en las luces altas y las sombras se reduce al mínimo
 - La segunda imagen se guarda como imagen HDR compuesta. Si solo hay memoria suficiente para guardar una imagen, la única imagen guardada será la imagen procesada por D-Lighting (84) en el momento del disparo, para la que se corrigen las zonas más oscuras.
 - Una vez pulsado el disparador hasta el fondo, sujete la cámara con firmeza hasta que visualice una imagen estática. Cuando haya tomado la imagen, no apague la cámara antes de que cambie a la pantalla de disparo.
 - El ángulo de visión (es decir, el área visible en el fotograma) que puede apreciarse en la imagen guardada será menor que el que se ve en la pantalla en el momento del disparo.
 - No se puede utilizar el zoom digital.

Panorama sencillo

- Permite capturar una imagen panorámica simplemente moviendo la cámara en la dirección deseada.
 - La cámara enfoca la zona que se encuentre en el centro del encuadre cuando se inicia el disparo.
 - Desde la pantalla que aparece tras seleccionar  **Panorama sencillo**, seleccione el rango de disparo entre **Normal (180°)** o **Ancho (360°)**.
 - Pulse el disparador hasta el fondo, levante el dedo del botón y mueva la cámara lentamente en horizontal. El disparo finaliza automáticamente cuando la cámara captura el rango especificado de disparo.
 - La posición del zoom se fija en su posición de gran angular.
 - Si pulsa el botón  cuando una imagen capturada con la opción Panorama sencillo se visualiza en modo de reproducción a pantalla completa, la imagen se desplaza automáticamente.
- Consulte "Uso de Panorama sencillo (disparo y reproducción)" ( 2) para obtener más información.

Observaciones sobre la impresión de imágenes panorámicas

Cuando se imprimen imágenes panorámicas, es posible que no se imprima toda la imagen en función de la configuración de la impresora. Además, tal vez no pueda imprimir según el modelo de impresora que utilice. Consulte la documentación incluida con la impresora o póngase en contacto con una laboratorio de fotografía digital para obtener más información.

🐾 Retrato de mascotas

- Si apunta la cámara a un perro o a un gato, esta detecta el rostro de la mascota y lo enfoca. De forma predeterminada, el obturador se acciona automáticamente cuando la cámara logra enfocar (disp.auto retr.mascotas).
- Desde la pantalla que aparece tras seleccionar 🐾 **Retrato de mascotas**, seleccione **Individual** o **Continuo**.
 - **Individual**: las imágenes se capturan de una en una.
 - **Continuo**: cuando la cámara enfoca el rostro detectado, acciona el obturador automáticamente 3 veces. Cuando se acciona el obturador manualmente, es posible tomar hasta 6 imágenes de forma continua con el disparador pulsado. La velocidad de fotografías en disparo continuo es aproximadamente de 2 fps (si **Modo de imagen** está ajustado en [6] **4608x3456**).

✔ **Disp.auto retr.mascotas**

- Para cambiar los ajustes de **Disp.auto retr.mascotas**, pulse el multiselector ◀ (🔒).
 - [🔒]: cuando la cámara detecta un rostro de mascota, enfoca el rostro y acciona el obturador automáticamente.
 - **OFF**: la cámara no acciona el obturador automáticamente, incluso si se detecta un rostro de mascota. Pulse el disparador para accionar el obturador. La cámara también detecta rostros de personas ([73]). Si la cámara detecta un rostro de persona y un rostro de mascota en la misma toma, enfocará el rostro de la mascota.
 - Disp.auto retr.mascotas se apaga automáticamente cuando:
 - Se toman cinco fotografías en ráfaga.
 - La memoria interna o la tarjeta de memoria está llena.
- Para reanudar el disparo con **Disp.auto retr.mascotas**, pulse el multiselector ◀ (🔒) para activarlo de nuevo.

✔ **Zona de enfoque**

- Cuando la cámara detecta un rostro, aparece un borde doble amarillo (zona de enfoque) alrededor del rostro, y este doble borde cambia a color verde cuando la cámara logra enfocar.
- Cuando la cámara detecta más de un rostro de perro o de gato (puede registrar hasta cinco rostros), el rostro que se visualiza más grande en la pantalla aparece enmarcado con un borde doble y los demás con un borde simple.
- Si no se detecta ningún rostro de mascota ni de persona, la cámara enfoca el sujeto que se encuentre en el centro del fotograma.

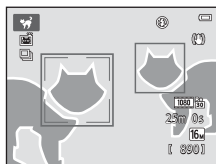

✔ **Observaciones sobre el retrato de mascotas**

- No se puede utilizar el zoom digital.
- En función de la distancia entre la mascota y la cámara, la velocidad del movimiento de la mascota, la dirección en la que está el rostro de la mascota, la luminosidad natural de su rostro, es posible que no se detecten los rostros de las mascotas y que se visualicen otros sujetos con un borde alrededor.

3D Fotografía en 3D

- La cámara captura una imagen para cada ojo y simula así una imagen tridimensional en una pantalla o televisor compatible con 3D.
- La zona de enfoque se puede mover desde el centro del fotograma a otra posición.
Para mover la zona de enfoque, antes de tomar la primera imagen, pulse el botón **OK** y, a continuación, pulse el multiselector **▲**, **▼**, **◀** o **▶**.
Para cambiar los ajustes de cualquiera de las siguientes funciones, pulse primero el botón **OK** para cancelar la selección de zona de enfoque y, después, cambie los ajustes que necesite.
 - Modo macro
 - Compens. de exposición
- Después de tomar la primera imagen pulsando el disparador, desplace horizontalmente la cámara hacia la derecha para que el sujeto quede alineado con la guía que aparece en la pantalla. La cámara captura automáticamente la segunda imagen cuando detecta que están alineadas.
- El enfoque, la exposición y el balance de blancos se bloquean tras la primera toma y **AE/AF-L** se visualiza en la pantalla.
- El ángulo de visión (es decir, el área visible en el fotograma) que puede apreciarse en la imagen guardada será menor que el que se ve en la pantalla en el momento del disparo.
- Las imágenes capturadas en este modo se guardan con un tamaño de imagen de **1920 x 1080**.
- Las dos imágenes capturadas se guardan como una imagen en 3D (archivo MPO). La primera imagen (imagen del ojo izquierdo) también se guarda como archivo JPEG.

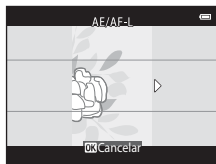

✓ Observaciones sobre la toma de imágenes en 3D

- Los objetos en movimiento no son los más idóneos para la fotografía en 3D.
- Las imágenes tienen un efecto 3D menos pronunciado cuanto más aumenta la distancia entre la cámara y el fondo.
- Las imágenes pueden tener un efecto 3D menos pronunciado cuando el sujeto es oscuro o si no se ha alineado la segunda imagen con precisión.
- Las imágenes capturadas con poca iluminación pueden visualizarse con grano y ruido.
- La posición máxima de zoom de teleobjetivo está limitada a un ángulo de visión equivalente a un objetivo de 118,9 mm en formato 35mm [135].
- El disparo se cancela tras la primera toma si se pulsa el botón **OK** o si el sujeto no está alineado con la guía antes de que transcurran aproximadamente diez segundos.
- Si la cámara no toma la segunda imagen y cancela el disparo incluso con el sujeto alineado con la guía, intente conseguir la toma pulsando el disparador.
- Los vídeos no se pueden grabar en 3D.

Reproducción de imágenes en 3D



- Las imágenes en 3D no se pueden reproducir en 3 dimensiones en la pantalla de la cámara. Solo la imagen del ojo izquierdo de una imagen en 3D se puede visualizar durante la reproducción.
- Para ver imágenes en 3D, es necesario disponer de un televisor o pantalla compatible con 3D. Utilice un cable HDMI compatible con 3D para conectar la cámara y estos dispositivos (📺86) para la visualización en 3D.
- Si conecta la cámara con un cable HDMI, ajuste **Ajustes TV** en el menú Configuración (📺104) del modo siguiente:
 - **HDMI: Automático** (ajuste predeterminado) o **1080i**
 - **Salida HDMI 3D: Encendido** (ajuste predeterminado)
- Si la cámara está conectada mediante HDMI y se reproducen imágenes, tal vez tarde un poco en ver las imágenes al pasar de imágenes en 3D a imágenes bidimensionales. No está permitido el zoom de reproducción si las imágenes se reproducen en 3D.
- Consulte la documentación incluida con el televisor o la pantalla para saber cómo realizar la configuración necesaria.

Precauciones durante la visualización de imágenes en 3D

Si ve imágenes en 3D en una pantalla o televisor compatible con 3D durante mucho tiempo seguido, tal vez tenga efectos secundarios como malestar general, dolor de ojos o náuseas. Lea atentamente la documentación suministrada con el televisor o la pantalla para asegurarse de que hace un buen uso.









Modo de efectos especiales (aplicación de efectos durante el disparo)



Se pueden aplicar efectos a las imágenes durante el disparo.

Aceda al modo de disparo → botón  (modo de disparo) → S0 (tercer icono desde arriba*)
→ ► → ▲, ▼, ◀, ▶ → seleccione un efecto → botón 

* Aparecerá el icono del último efecto seleccionado.

Están disponibles los 12 efectos siguientes.

Categoría	Descripción
S0 Suave* (ajuste predeterminado)	Suaviza la imagen añadiendo al difuminar toda la imagen.
SE Sepia nostálgico*	Añade tonos sepia y reduce el contraste para simular el efecto de una fotografía antigua.
 Monocromo contr. alto	Cambia la imagen a blanco y negro, y le aplica alto contraste.
 Clave alta	Aplica a toda la imagen un tono luminoso.
 Clave baja	Aplica a toda la imagen un tono oscuro.
 Color selectivo	Crea una imagen en blanco y negro en la que se conserva solo el color especificado.
POP Pop	Aumenta la saturación de color de toda la imagen para crear una copia más luminosa.
VI Súper vívido	Aumenta la saturación del color en toda la imagen y potencia el contraste.
 Pintura	Da a la imagen el aspecto de un cuadro.
 1 Efecto cámara juguete 1	Da a toda la imagen un tono amarillento y oscurece los bordes de la imagen.
 2 Efecto cámara juguete 2	Reduce la saturación del color en toda la imagen y oscurece los bordes de la imagen.
 Proceso cruzado	Otorga a la imagen una apariencia de misterio basada en un color específico.

* El ajuste  **HS 480/x4** de **Opcio. vídeo**  99 no se puede utilizar con este ajuste. Si intenta utilizar ambos ajustes al mismo tiempo, sólo se activará el primero que realice.

- La cámara enfoca la zona que se encuentre en el centro del encuadre.
- Con **Color selectivo** o **Proceso cruzado** seleccionado, pulse el multiselector ▲ o ▼ para seleccionar el color que desee con el control deslizante.

Para cambiar la configuración de cualquiera de las funciones siguientes, pulse primero el botón **OK** para cancelar la selección del color y, a continuación, cambie la configuración como desee.

- Modo flash (📖57)
- Disparador automático (📖60)
- Modo macro (📖62)
- Compens. de exposición (📖64)

Para volver a la pantalla de selección de color, vuelva a pulsar el botón **OK**.

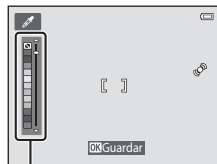



Control deslizante

Cambio de los ajustes del modo de efectos especiales

- Funciones que se pueden ajustar con el multiselector (📖56): modo de flash (📖57), disparador automático (📖60), modo macro (📖62) y compensación de exposición (📖64)
- Funciones que se pueden ajustar pulsando el botón **MENU** (📖67): modo de imagen (tamaño y calidad de la imagen) (📖68, 📖40)

Modo de retrato inteligente (captura de imágenes de rostros sonrientes)

Cuando la cámara detecta un rostro sonriente, puede tomar una imagen normalmente sin pulsar el disparador (temporizador sonrisa). Puede utilizar la función de suavizado de piel para suavizar los tonos de la piel de rostros de personas.

Acceda al modo de disparo → botón  (modo de disparo) → modo  retrato inteligente → botón 



1 Encuadre la imagen.

- Oriente la cámara hacia un rostro humano. Consulte “Utilización de detección de rostros” (73) para obtener más información.

2 Sin pulsar el disparador, espere a que el sujeto sonría.

- Si la cámara detecta que el rostro enmarcado con el borde doble está sonriendo, el obturador se acciona automáticamente. Consulte “Temporizador sonrisa” (69) para obtener más información.
- Cuando la cámara acciona el obturador, sigue detectando rostros y sonrisas, y volverá a accionarlo cuando detecte un rostro sonriente.

3 Finalice el disparo.

- Se puede utilizar cualquiera de las operaciones siguientes para cancelar la detección de sonrisas y detener el disparo.
 - Ajuste **Temporizador sonrisa** (69) en **Apagado**.
 - Pulse el botón  y seleccione un modo de disparo distinto.
 - Apague la cámara.

Observaciones sobre el modo de retrato inteligente

- No se puede utilizar el zoom digital.
- En algunas condiciones de disparo, es posible que la cámara no pueda detectar rostros ni sonrisas.
- Consulte “Observaciones sobre la detección de rostros” (74) para obtener más información.



Desconexión automática en modo de temporizador de sonrisa

Si **Temporizador sonrisa** se ajusta en **Encendido (individual)**, **Encendido (continuo)** o **Encendido (BSS)**, la función de desconexión automática (📖104) se activa y la cámara se apaga si se produce alguna de las siguientes situaciones y no se realiza ninguna acción.

- La cámara no detecta ningún rostro.
- La cámara detecta un rostro, pero no puede detectar ninguna sonrisa.



Si parpadea la luz del disparador automático

Si se utiliza el temporizador de sonrisa, la luz del disparador automático parpadea cuando la cámara detecta un rostro y parpadea más rápidamente después de accionarse el obturador.



Accionamiento manual del obturador

El obturador también se puede accionar pulsando el disparador. Si no se detecta ningún rostro, la cámara enfoca el sujeto que se encuentre en el centro del fotograma.

Cambio de los ajustes del modo de retrato inteligente

- Funciones que se pueden ajustar con el multiselector (📖56): modo de flash (📖57), disparador automático (📖60) y compensación de exposición (📖64)
- Funciones que se pueden ajustar pulsando el botón **MENU** (📖67): Modo de imagen (tamaño y calidad de la imagen) (📖68, 📖40), suavizado de piel (📖69), temporizador sonrisa (📖69), antiparpadeo (📖69)



Ajustes de la cámara que no pueden usarse simultáneamente

Algunos ajustes no se pueden utilizar con otras funciones (📖70).

Utilización de la función Suavizado de piel

Cuando se acciona el obturador en uno de los siguientes modos de disparo, la cámara detecta hasta tres rostros de persona y procesa la imagen para difuminar los tonos de la piel del rostro.

- Se selecciona el modo de escena **Selector auto. escenas** (📖41), **Retrato** (📖41) o **Retrato nocturno** (📖42).
- Modo de retrato inteligente (📖53)

Se pueden aplicar funciones de edición como **Suavizado de piel** a las imágenes con **Retoque con glamour** (📖84).

✓ Observaciones sobre la función Suavizado de piel

- Las imágenes tardan más tiempo de lo normal en guardarse tras el disparo.
- En algunas condiciones de disparo, los resultados deseados de la función Suavizado de piel no siempre se consiguen y a veces se aplica la función Suavizado de piel a zonas de la imagen en las que no hay ningún rostro.
- No es posible ajustar el nivel de suavizado de piel si se toman fotografías en modo de escena **Retrato** o **Retrato nocturno**, o cuando al cámara selecciona una de estas escenas en modo de escena selector automático de escenas.

Funciones que pueden ajustarse con el multiselector

Durante el disparo, el multiselector ▲, ▼, ◀ y ▶ se puede utilizar para ajustar las siguientes funciones.

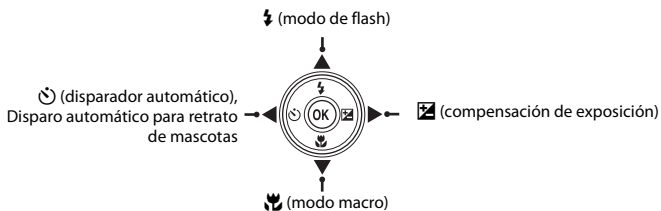

Funciones disponibles

Las funciones disponibles varían según el modo de disparo, como puede verse a continuación.

- Consulte "Ajustes predeterminados" (📖65) para obtener información sobre los ajustes predeterminados de cada modo.

		📷 (automático)	Escena	Efectos especiales	Retrato inteligente
⚡	Modo flash (📖57)	✓	1	✓	✓ ²
🔄	Disparador automático (📖60)	✓		✓	✓ ²
	Disp.auto retr.mascotas (📖48)	-		-	-
🌸	Macro (📖62)	✓		✓	-
📐	Compens. de exposición (📖64)	✓		✓	✓

¹ Varía en función de la escena. Consulte "Ajustes predeterminados" (📖65) para obtener más información.

² Cambia con los ajustes del menú Retrato inteligente. Consulte "Ajustes predeterminados" (📖65) para obtener más información.

Uso del flash (modos de flash)

Puede ajustar el modo de flash para que se adapte a las condiciones de disparo.

1 Pulse el multiselector ▲ (⚡ modo flash).



2 Pulse ▲ o ▼ para seleccionar el modo que desee y después pulse el botón OK.

- Consulte "Modos de flash disponibles" (📖58) para obtener más información.
- Si un ajuste no se confirma pulsando el botón OK en unos cuantos segundos, se cancelará la selección.
- Cuando se aplica ⚡AUTO (automático), **5000** aparece únicamente durante unos segundos, independientemente del ajuste de **Config. pantalla** (📖104).



✓ El indicador de flash

- El indicador del flash refleja el estado del flash cuando se pulsa el disparador hasta la mitad.
 - Encendido: el flash destella cuando se pulsa el disparador hasta el final.
 - Parpadea: el flash se está cargando. La cámara no toma imágenes.
 - Apagado: el flash no destellará cuando se tome la imagen.
- Si el nivel de batería es bajo, la pantalla se apagará para ahorrar energía mientras el flash se carga.

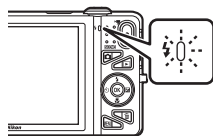

📎 Alcance efectivo del flash

Si la sensibilidad ISO se ajusta en **Automático**, el flash tiene un alcance de 0,5 a 4,0 m (1 pie 8 pulg. a 13 pies) en la posición máxima de zoom de gran angular y un alcance de 1,0 a 2,0 m (de 3 pies 4 pulg. a 6 pies 6 pulg.) en la posición máxima de zoom de teleobjetivo.

Modos de flash disponibles



Automático

El flash destella automáticamente cuando hay poca luz.



Auto con reducc. ojos rojos

Reduce el efecto de ojos rojos que el flash suele causar en los retratos (📖59).



Apagado

El flash no destellará.

Se recomienda utilizar un trípode para estabilizar la cámara cuando se dispara en entornos oscuros.



Flash de relleno

El flash destellará cada vez que se tome una imagen. Se utiliza para "rellenar" (iluminar) las sombras y los sujetos a contraluz.



Sincronización lenta

El modo de flash automático se combina con una velocidad de obturación lenta.

Adecuado para retratos nocturnos y al atardecer que incluyen paisaje de fondo.

El flash ilumina el sujeto principal; se utilizan velocidades de obturación lentas para captar el fondo por la noche o con iluminación deficiente.



Configuración del modo de flash

- La configuración varía según el modo de disparo. Consulte "Funciones disponibles" (📖56) y "Ajustes predeterminados" (📖65) para obtener más información.
- Algunos ajustes no se pueden utilizar con otras funciones (📖70).
- El ajuste de modo de flash aplicado en el modo  (automático) se guarda en la memoria de la cámara incluso después de apagarla.



Reducción de ojos rojos

Esta cámara utiliza **reducción de ojos rojos avanzada** (Corrección de ojos rojos integrada).

Si la cámara detecta ojos rojos al guardar una imagen, la zona afectada se procesa para reducir el efecto de ojos rojos antes de guardar la imagen.

Tenga en cuenta lo siguiente al realizar el disparo:

- Se requiere un tiempo superior al habitual para guardar las imágenes.
- La reducción de ojos rojos no siempre produce los resultados deseados en todos los casos.
- En algunas situaciones, la corrección de ojos rojos se aplica a zonas de una imagen que no la necesitan. En estos casos, seleccione otro modo de flash y vuelva a tomar la imagen.

Uso del disparador automático

La cámara está equipada con un disparador automático que acciona el obturador diez y dos segundos después de haber pulsado el disparador. El disparador automático resulta útil cuando se quiere salir en la imagen que se está tomando, o si se quieren evitar los efectos de las sacudidas de la cámara que a veces se producen al pulsar el disparador. Se recomienda el uso de un trípode cuando se emplee el disparador automático. Ajuste **Reducc. vibraciones** en **Apagada** en el menú Configuración (📖104) si utiliza un trípode para estabilizar la cámara durante el disparo.

- 1 Pulse el multiselector ◀ (🕒 disparador automático).



- 2 Pulse ▲ o ▼ para seleccionar 🕒 10s o 🕒 2s y pulse el botón OK.

- 🕒 10s (diez segundos): utilícelo en acontecimientos importantes, por ejemplo, bodas.
- 🕒 2s (dos segundos): utilícelo para evitar las sacudidas de la cámara.
- Si un ajuste no se confirma pulsando el botón OK en unos cuantos segundos, se cancelará la selección.
- Si el modo de disparo está ajustado en el modo de escena

Retrato de mascotas, aparecerá 📷 (disp.auto retr.mascotas) (📖48). No es posible utilizar los ajustes 🕒 10s y 🕒 2s del disparador automático.

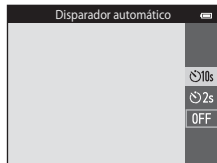

- 3 Encuadre la imagen y pulse el disparador hasta la mitad.

- Se ajustarán el enfoque y la exposición.

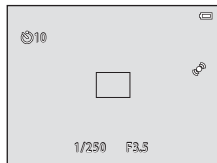

4 Pulse el disparador hasta el fondo.

- Se pondrá en marcha el disparador automático y en la pantalla se mostrarán los segundos que faltan para que se abra el obturador. La luz del disparador automático parpadea durante la cuenta atrás del temporizador. Aproximadamente un segundo antes de que se abra el obturador, el indicador deja de parpadear y se iluminará de forma continua.
- Cuando se suelta el obturador, el disparador automático cambiará a la posición **OFF**.
- Para detener el temporizador antes de que se tome una fotografía, pulse de nuevo el disparador.

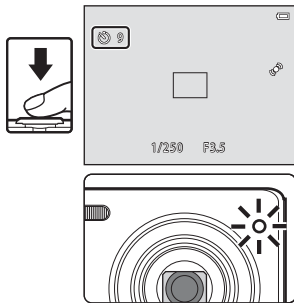

Ajustes de la cámara que no pueden usarse simultáneamente

Algunos ajustes no se pueden utilizar con otras funciones (📖70).

Uso del modo macro

Cuando se usa el modo macro, la cámara puede enfocar objetos que estén muy cerca del objetivo, aproximadamente hasta a 5 cm (2 pulg.).

Esta función es útil para fotografiar primeros planos de flores u otros sujetos pequeños.

- 1 Pulse el multiselector ▼ (🌸 modo macro).



- 2 Pulse ▲ o ▼ para seleccionar ON y pulse el botón OK.

- Aparecerá el icono del modo macro (🌸).
- Si un ajuste no se confirma pulsando el botón OK en unos cuantos segundos, se cancelará la selección.

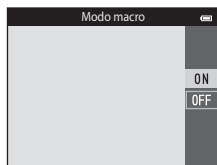

- 3 Utilice el control del zoom para ajustar la relación de zoom en una posición donde 🌸 y el indicador de zoom aparezcan en verde.





- La cercanía entre la cámara y el sujeto en el disparo depende de la relación de zoom. Si la relación de zoom se ajusta en una posición donde 🌸 y el indicador de zoom se iluminan en verde, la cámara puede enfocar sujetos a tan solo aproximadamente 10 cm (4 pulg.) del objetivo. Si el zoom está en la posición máxima de gran angular (en la posición donde aparece ▲), la cámara puede enfocar sujetos a tan solo aproximadamente 5 cm (2 pulg.) del objetivo.

Observaciones sobre la utilización del flash

Es posible que el flash no pueda iluminar totalmente el sujeto a distancias inferiores a 50 cm (1 pie 8 pulg.).





Autofoco

Si se utiliza el modo macro en el modo  (automático), es posible enfocar sin pulsar el disparador hasta la mitad si ajusta **Modo autofoco** (69) en el menú Disparo (68) en **AF permanente**.

Cuando se utilizan otros modos de disparo, **AF permanente** se activa automáticamente cuando se activa el modo macro (salvo si se utiliza el modo de escena **Retrato de mascotas**).

Es posible que escuche el sonido de la cámara enfocando.

Configuración del modo macro

- El modo macro no se puede utilizar en determinados modos de disparo. Consulte "Ajustes predeterminados" (65) para obtener más información.
- Algunos ajustes no se pueden utilizar con otras funciones (70).
- El ajuste del modo macro aplicado en el modo  (automático) se guarda en la memoria de la cámara incluso después de apagarla, y se vuelve a aplicar la próxima vez que se selecciona el modo  (automático).

Ajuste del brillo (Compens. de exposición)

Puede ajustar el brillo general de la imagen.

- 1 Pulse el multiselector ► (☒ compensación de exposición).



- 2 Pulse ▲ o ▼ para seleccionar un valor de compensación.

- Para hacer que la imagen sea más brillante, aplique una compensación de exposición positiva (+).
- Para hacer que la imagen sea más oscura, aplique una compensación de exposición negativa (-).



- 3 Pulse el botón OK para aplicar el valor de compensación.

- Si no pulsa el botón OK en unos segundos, el ajuste se aplicará y el menú desaparecerá.
- Si se aplica un valor de compensación de exposición distinto de **0.0**, dicho valor se muestra en la pantalla con el indicador ☒.

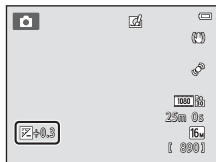

- 4 Pulse el disparador para tomar una imagen.



































































- Para desactivar la compensación de exposición, vuelva al paso 1 y cambie el valor a **0.0**.











Valor de la compensación de exposición





El valor de compensación de exposición aplicado en el modo  (automático) se guarda en la memoria de la cámara incluso después de apagarla.

Ajustes predeterminados

A continuación se describen los ajustes predeterminados para cada modo de disparo.

	Flash ( 57)	Disparador automático ( 60)	Macro ( 62)	Compens. de exposición ( 64)
 (automático)	 AUTO	Apagado	Apagado	0,0
SO (efectos especiales)		Apagado	Apagado	0,0
 (retrato inteligente)	 AUTO ¹	Apagado ²	Apagado ³	0,0
Escena				
 ( 41)	 AUTO ⁴	Apagado	Apagado ⁵	0,0
 ( 41)	 	Apagado	Apagado ³	0,0
 ( 42)		Apagado	Apagado ³	0,0
 ( 42)		Apagado ³	Apagado ³	0,0
 ( 42)	 	Apagado	Apagado ³	0,0
 ( 43)	 	Apagado	Apagado ³	0,0
 ( 43)	 AUTO	Apagado	Apagado ³	0,0
 ( 43)	 AUTO	Apagado	Apagado ³	0,0
 ( 43)		Apagado	Apagado ³	0,0
 ( 43)		Apagado	Apagado ³	0,0
 ( 44)		Apagado	Apagado ³	0,0
 ( 44)		Apagado	Encendido ³	0,0
 ( 45)		Apagado	Encendido ³	0,0
 ( 45)		Apagado	Apagado	0,0
 ( 45)		Apagado ³	Apagado ³	0,0 ³
 ( 46)		Apagado	Apagado	0,0
 ( 46)	 	Apagado	Apagado ³	0,0
 ( 47)		Apagado ³	Apagado ³	0,0

	Flash ( 57)	Disparador automático ( 60)	Macro ( 62)	Compens. de exposición ( 64)
 ( 48)	 ³	 ⁹	Apagado	0,0
3D ( 49)	 ³	Apagado ³	Apagado	0,0

- ¹ No se puede utilizar si **Antiparpadeo** está ajustado en **Encendido** o si **Temporizador sonrisa** está ajustado en **Encendido (continuo)** o **Encendido (BSS)**.
- ² Se puede ajustar si **Temporizador sonrisa** está ajustado en **Apagado**.
- ³ Este ajuste no se puede cambiar.
- ⁴ La cámara selecciona automáticamente el modo de flash adecuado para la escena seleccionada.
 (apagado) se puede seleccionar manualmente.
- ⁵ No se puede cambiar. La cámara entra en el modo macro cuando se selecciona .
- ⁶ Este ajuste no se puede cambiar. El ajuste del modo de flash se fija en flash de relleno con reducción de ojos rojos.
- ⁷ Se puede utilizar la sincronización lenta con el modo de flash con reducción de ojos rojos.
- ⁸ El flash se fija en  (flash de relleno) cuando **HDR** se ajusta en **Apagado**, y se fija en  (apagado) cuando **HDR** se ajusta en **Encendido**.
- ⁹ No se puede utilizar el disparador automático. La opción Disparo automático para retrato de mascotas se puede activar o desactivar (48).



Ajustes de la cámara que no pueden usarse simultáneamente

Algunos ajustes no se pueden utilizar con otras funciones (70).

Funciones que se pueden ajustar con el botón MENU (menú Disparo)

Los siguientes ajustes se pueden modificar pulsando el botón **MENU** durante el disparo (📖6).

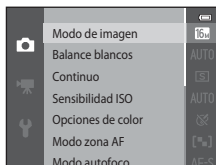
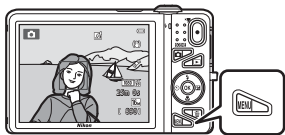







Los ajustes que pueden modificarse dependen del modo de disparo, tal como puede verse a continuación.







	Modo automático	Escena ²	Efectos especiales	Retrato inteligente
Modo de imagen ¹	✓	✓	✓	✓
Balance blancos	✓	-	-	-
Continuo	✓	-	-	-
Sensibilidad ISO	✓	-	-	-
Opciones de color	✓	-	-	-
Modo zona AF	✓	-	-	-
Modo autofocus	✓	-	-	-
Efectos rápidos	✓	-	-	-
Suavizado de piel	-	-	-	✓
Temporizador sonrisa	-	-	-	✓
Antiparpadeo	-	-	-	✓

¹ El ajuste también se aplica a los demás modos de disparo.

² Hay disponibles ajustes adicionales para algunos modos de escena. Consulte "Características de cada escena" (📖41) para obtener más información.

Opciones disponibles en el menú Disparo

Opción	Descripción	
Modo de imagen	Permite seleccionar la combinación de tamaño y calidad de imagen empleada al guardar las imágenes. El ajuste predeterminado es 16M 4608x3456 .	 40
Balance blancos	Permite ajustar el balance de blancos para adaptarse a la fuente de luz y poder hacer que los colores de las imágenes coincidan con lo que percibe el ojo humano. Los ajustes disponibles son Automático (ajuste predeterminado), Preajuste manual , Luz de día , Incandescente , Fluorescente , Nublado y Flash .	 42
Continuo	Permite capturar una serie de imágenes. Los ajustes disponibles son Individual (ajuste predeterminado), Continuo A , Continuo B , Caché de disparo , Continuo A: 120 fps , Continuo A: 60 fps , BSS y Multidisparo 16 .	 45
Sensibilidad ISO	Permite controlar la sensibilidad de la cámara a la luz. Puede ajustar la sensibilidad en Automático (ajuste predeterminado) o en Intervalo fijo automático , o bloquear el ajuste en 125 , 200 , 400 , 800 , 1600 o 3200 . Si la sensibilidad ISO está ajustada en Automático , la cámara ajusta la sensibilidad ISO automáticamente y se visualiza ISO en la pantalla al disparar si aumenta el valor de sensibilidad ISO. Cuando se selecciona Intervalo fijo automático , puede seleccionarse un intervalo de sensibilidad ISO de ISO 125-400 o ISO 125-800 .	 49
Opciones de color	Permite cambiar los tonos de los colores de las imágenes en el momento del disparo. Los ajustes disponibles son Color (ajuste predeterminado), Vívido , Blanco y negro , Sepia y Cianotipo .	 50
Modo zona AF	Permite determinar la forma en que la cámara selecciona la zona de enfoque que se usa para el autofocus; los ajustes disponibles son Prioridad al rostro , Manual , Central , Seguimiento de sujeto y AF detector de destino (ajuste predeterminado).	 51

Opción	Descripción	
Modo autofocus	Permite seleccionar el modo en que enfoca la cámara. <ul style="list-style-type: none"> • Si AF sencillo (ajuste predeterminado) está seleccionado, el enfoque se bloquea cuando el disparador está pulsado hasta la mitad. • Si AF permanente está seleccionado, la cámara enfoca, aunque el disparador no esté pulsado hasta la mitad. Se escuchará el sonido del movimiento del motor del objetivo mientras la cámara enfoca. 	 55
Efectos rápidos	Permite activar o desactivar la función de efectos rápidos ( 39). El ajuste predeterminado es Encendido .	 56
Suavizado de piel	Permite seleccionar el grado de efecto de suavizado de piel. Si se elige un ajuste distinto de Apagado , la cámara suaviza los tonos de piel de rostros de personas y guarda las imágenes. El ajuste predeterminado es Normal .	 57
Temporizador sonrisa	Si se ajusta en otro valor distinto de Apagado , la cámara detecta rostros de personas y, a continuación, acciona automáticamente el obturador cuando detecta una sonrisa. El disparador automático no se puede utilizar con esta función. <ul style="list-style-type: none"> • Si se selecciona Encendido (individual), se toma una sola imagen cada vez que se detecta una sonrisa. • Si se selecciona Encendido (continuo) o Encendido (BSS) (ajuste predeterminado), se toman imágenes continuamente cada vez que se detecta una sonrisa. El flash no puede utilizarse. Si Antiparpadeo se ajusta en Encendido, el ajuste de Temporizador sonrisa cambia a Encendido (individual). 	 58
Antiparpadeo	Si se selecciona Encendido , la cámara acciona el obturador automáticamente dos veces cada vez que se toma una imagen. De las dos tomas, se guarda aquella en la que los ojos del sujeto están abiertos. El flash no puede utilizarse. El ajuste predeterminado es Apagado .	 59

**Ajustes de la cámara que no pueden usarse simultáneamente**Algunos ajustes no se pueden utilizar con otras funciones (70).

Funciones que no pueden utilizarse simultáneamente

Algunas funciones no se pueden utilizar con otras opciones de menú.

Función restringida	Opción	Descripción
Modo flash	Continuo (📖68)	Si se selecciona cualquier opción que no sea Individual , no se podrá utilizar el flash.
	Antiparpadeo (📖69)	Si Antiparpadeo está ajustado en Encendido , no podrá utilizar el flash.
	Temporizador sonrisa (📖69)	Si selecciona Encendido (continuo) o Encendido (BSS) , no podrá utilizar el flash.
Disparador automático	Temporizador sonrisa (📖69)	Si se utiliza Temporizador sonrisa para el disparo, no podrá utilizar el disparador automático.
	Modo zona AF (📖68)	Si se selecciona Seguimiento de sujeto , no podrá utilizar el disparador automático.
Modo macro	Modo zona AF (📖68)	Si se selecciona Seguimiento de sujeto , no se puede utilizar el modo macro.
Modo de imagen	Continuo (📖68)	<p>Modo de imagen se ajusta del modo siguiente en función de la configuración de disparo continuo:</p> <ul style="list-style-type: none"> • Continuo A: 120 fps: VGA (tamaño de imagen: 640 × 480 píxeles) • Continuo A: 60 fps: 1n (tamaño de imagen: 1280 × 960 píxeles) • Multidisparo 16: 5m (tamaño de imagen: 2560 × 1920 píxeles)
Balance blancos	Opciones de color (📖68)	Si se utiliza Blanco y negro , Sepia o Cianotipo , el ajuste de Balance blancos se fija en Automático .
Continuo	Disparador automático (📖60)	Si se utiliza el disparador automático con Continuo ajustado en Caché de predisparo , el ajuste Continuo cambia a Individual .

Función restringida	Opción	Descripción
Sensibilidad ISO	Continuo (📖68)	Cuando se selecciona Caché de predisparo, Continuo A: 120 fps, Continuo A: 60 fps o Multidisparo 16 , el ajuste Sensibilidad ISO se especifica automáticamente en función del brillo.
Modo zona AF	Balance blancos (📖68)	Si se ajusta en una opción que no sea Automático para el modo Balance blancos en AF detector de destino , la cámara no detectará el sujeto principal.
Efectos rápidos	Continuo (📖68)	Efectos rápidos no se puede aplicar a las imágenes justo después de haberlas tomado con disparo continuo.
Temporizador sonrisa	Antiparpadeo (📖69)	Si el ajuste de Temporizador sonrisa es Encendido (continuo) o Encendido (BSS) , cambia a Encendido (individual) si Antiparpadeo se ajusta en Encendido .
Antiparpadeo	Temporizador sonrisa (📖69)	Cuando Antiparpadeo está ajustado en Encendido , cambia a Apagado si Temporizador sonrisa se ajusta en Encendido (continuo) o Encendido (BSS) .
Config. pantalla	Efectos rápidos (📖69)	Cuando Efectos rápidos se ajusta en Encendido, Revisión de imagen se fija en Encendido .
Impresión fecha	Continuo (📖68)	Si se selecciona Caché de predisparo, Continuo A: 120 fps, Continuo A: 60 fps , la fecha y la hora no se pueden imprimir en las imágenes.

Función restringida	Opción	Descripción
Detección de movim.	Continuo (📖68)	Cuando se selecciona un ajuste distinto de Individual , se desactiva Detección de movim.
	Sensibilidad ISO (📖68)	Cuando la sensibilidad ISO se fija en una opción distinta de Automático , se desactiva Detección de movim.
	Modo zona AF (📖68)	Cuando está seleccionado Seguimiento de sujeto , la opción Detección de movim. se desactiva.
	Temporizador sonrisa (📖69)	Cuando está seleccionado Encendido (continuo) o Encendido (BSS) , Detección de movim. se desactiva.
Adverten de parpad.	Continuo (📖68)	Cuando se selecciona un ajuste distinto de Individual , se desactiva Adverten de parpad.
Zoom digital	Continuo (📖68)	Si Multidisparo 16 está seleccionado, no se puede utilizar el zoom digital.
	Modo zona AF (📖68)	Si Seguimiento de sujeto está seleccionado, no se puede utilizar el zoom digital.
Sonido disparad.	Continuo (📖68)	Si se selecciona un ajuste distinto de Individual , el sonido de obturador se desactiva.

👍 Observaciones sobre el zoom digital

- En función del modo de disparo o de la configuración actual, es posible que el zoom digital no esté disponible (🔍93).
- Cuando se utiliza el zoom digital, la cámara enfoca el centro del encuadre.

Enfoque

Esta cámara utiliza el autofocus para enfocar automáticamente durante el disparo. La zona de enfoque varía en función del modo de disparo. Aquí explicamos cómo utilizar las zonas de enfoque y el bloqueo de enfoque.

Utilización de detección de rostros

En los siguientes modos de disparo, la cámara utiliza la detección de rostros para enfocar automáticamente los rostros de personas. Si la cámara detecta más de un rostro, aparece un borde doble alrededor del rostro enfocado por la cámara y se mostrarán bordes sencillos alrededor de los demás rostros.

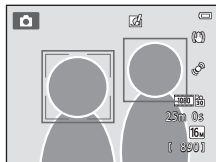

Modo de disparo	Número de rostros que se pueden detectar	Zona de enfoque (borde doble)
Si Modo zona AF (📖68) en el modo 📷 (automático) (📖38) está ajustado en Prioridad al rostro .	Hasta 12	El rostro más cercano a la cámara
Modo de escena Selector auto. escenas (📖41), Retrato (📖41) o Retrato nocturno (📖42)		
Modo de escena Retrato de mascotas (si Disp.auto retr.mascotas está desactivado) (📖48)	Hasta 12 ¹	El rostro más cercano a la cámara ²
Modo Retrato inteligente (📖53)	Hasta 3	El rostro más cercano al centro del encuadre

¹ Si la cámara detecta personas y mascotas en la misma toma, puede detectar hasta 12 rostros.

² Si la cámara detecta un rostro de persona y un rostro de mascota en la misma toma, enfocará el rostro de la mascota.

- Si se pulsa el disparador hasta la mitad cuando no se detecta ningún rostro:
 - En el modo  (automático), la cámara seleccionará automáticamente una o varias de las nueve zonas de enfoque que contenga el sujeto más cercano.
 - Si **Selector auto. escenas** está seleccionado, la zona de enfoque cambia en función de la escena seleccionada por la cámara.
 - En los modos de escena **Retrato** y **Retrato nocturno** o en el modo de retrato inteligente, la cámara enfocará la zona que se encuentra en el centro del fotograma.
 - En el modo de escena **Retrato de mascotas**, la cámara enfoca en un rostro de mascota si está seleccionado. Si no se detecta el rostro de ninguna mascota, la cámara enfoca la zona del centro del fotograma.
- Es posible que escuche el sonido de la cámara enfocando.



Observaciones sobre la detección de rostros

- La capacidad de la cámara para detectar los rostros depende de una serie de factores, entre los que se incluye la dirección en la que estén mirando los rostros. Además, es posible que la cámara no sea capaz de detectar rostros en las situaciones siguientes:
 - Cuando los rostros están parcialmente ocultos por gafas de sol u otros objetos
 - Cuando los rostros ocupen una parte demasiado grande o demasiado pequeña del encuadre
- Si el encuadre incluye más de un rostro, tanto los rostros que detecte la cámara como el rostro al que enfoca dependerán de diversos factores, incluida la dirección en la que miran los rostros.
- En raras ocasiones, como en las descritas en "Sujetos no indicados para autofocus" (📖76), es posible que el sujeto no esté enfocado aunque el borde doble se ilumine en verde. Si la cámara no logra enfocar, intente disparar con bloqueo de enfoque (📖77).

Uso de AF detector de destino

Si **Modo zona AF** (☐68) en el modo  (automático) está ajustado en **AF detector de destino**, la cámara enfoca tal como se describe a continuación si se pulsa el disparador hasta la mitad.

- Si la cámara detecta el sujeto principal, enfoca dicho sujeto. Una vez enfocado el sujeto, las zonas de enfoque (hasta tres zonas) que coinciden con el tamaño del sujeto se iluminan en verde. Cuando se detectan rostros de personas, la cámara ajusta automáticamente la prioridad de enfoque en uno de ellos.
- Si la cámara no logra detectar un sujeto principal, selecciona automáticamente una o varias de las nueve zonas de enfoque que contengan el sujeto más cercano a la cámara. Cuando el sujeto está enfocado, las zonas de enfoque que se seleccionan (hasta nueve zonas) se iluminan en verde.

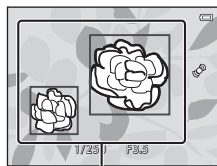

Zonas de enfoque

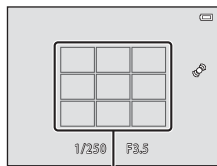

Zonas de enfoque

Observaciones sobre AF detector de destino

- En función de las condiciones de disparo, el sujeto que la cámara determine como sujeto principal puede ser otro.
- Si **Balance blancos** se ajusta en cualquier valor distinto de **Automático**, la cámara no detectará el sujeto principal.
- Tal vez la cámara no detecte el sujeto principal adecuadamente en las siguientes situaciones:
 - Cuando la imagen visualizada en la pantalla es muy oscura o muy luminosa
 - Cuando el sujeto principal no tiene colores claramente definidos
 - Cuando la imagen se encuadra de tal forma que el sujeto principal queda en un borde de la pantalla
 - Cuando el sujeto principal está formado por un patrón repetido

Sujetos no indicados para autofocuso

Es posible que el autofocuso automático no produzca los resultados esperados en las siguientes situaciones. En algunos casos excepcionales, es posible que no se enfoque el sujeto a pesar de que la zona de enfoque y el indicador de enfoque aparezcan en verde:

- Cuando el sujeto esté muy oscuro
- La escena cuenta con objetos con un brillo muy diferente (p. ej., el sol situado detrás del sujeto hace que este aparezca muy oscuro)
- No hay contraste entre el sujeto y lo que le rodea (p. ej., el sujeto de un retrato que lleva una camisa blanca y se encuentra delante de una pared blanca)
- Hay varios objetos a distintas distancias de la cámara (p. ej., el sujeto está dentro de una jaula)
- Sujetos con patrones repetidos (persianas, edificios con muchas plantas de ventanas parecidas, etc.)
- Cuando el sujeto se mueva rápidamente

En estas situaciones, intente pulsar el disparador hasta la mitad para volver a enfocar varias veces, o enfoque otro sujeto que esté a la misma distancia de la cámara que el sujeto que realmente quiera fotografiar y utilice el bloqueo de enfoque (📖77).

Bloqueo de enfoque

Puede utilizar el bloqueo de enfoque para enfocar sujetos no centrados si el centro está seleccionado en el modo zona AF.

El siguiente procedimiento describe cómo utilizar el bloqueo de enfoque en modo  (automático) con **Modo zona AF** () ajustado en **Central**.

1 Coloque el sujeto en el centro del encuadre.

2 Pulse el disparador hasta la mitad.

- Confirme que la zona de enfoque se ilumina en verde.
- El enfoque y la exposición están bloqueados.

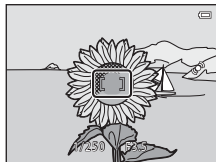

3 Mantenga pulsado el disparador hasta la mitad y vuelva a componer la imagen.

- Asegúrese de mantener la misma distancia entre la cámara y el sujeto mientras pulsa el disparador hasta la mitad.

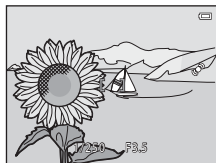

4 Pulse completamente el disparador para tomar la imagen.





A series of ten horizontal dashed lines spanning the width of the page, intended for handwriting practice.



Funciones de reproducción

Este capítulo describe cómo seleccionar ciertos tipos de imágenes para su reproducción, así como algunas de las funciones disponibles durante la reproducción de imágenes.

Zoom de reproducción	80
Visualización de miniaturas y visualización de calendario	81
Selección de ciertos tipos de imágenes para su reproducción	82
Funciones que se pueden ajustar con el botón MENU (Reproducción)	84
Conexión de la cámara a un televisor, ordenador o impresora.....	86
Uso de ViewNX 2	88
Instalación de ViewNX 2.....	88
Transferencia de imágenes al ordenador	91
Visualización de imágenes	93

Zoom de reproducción

Si gira el control del zoom hasta la posición **T** (📷) en modo de reproducción a pantalla completa (📖32), la cámara acerca el centro de la imagen mostrada en la pantalla.

Guía de zona visualizada

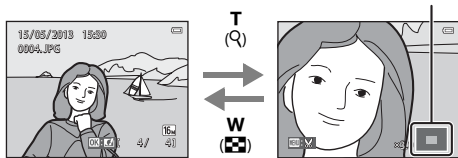

La imagen se visualiza a pantalla completa.

La imagen se acerca.

- Es posible cambiar la relación de zoom girando el control del zoom hasta la posición **W** (📷) o **T** (📷). Las imágenes se pueden acercar hasta 10x.
- Para ver una zona distinta de la imagen, pulse el multiselector ▲, ▼, ◀, ▶.
- Si está viendo una imagen capturada con detección de rostros (📖73) o detección de mascotas (📖48), la cámara ampliará el rostro detectado en el momento del disparo (excepto cuando se visualizan imágenes capturadas en una serie). Si la cámara detectó varios rostros al capturar la imagen, puede pulsar ▲, ▼, ◀, ▶ para ver un rostro distinto. Para acercar una zona de la imagen donde no haya rostros, ajuste el porcentaje de ampliación y, a continuación, pulse ▲, ▼, ◀, ▶.
- Puede recortar la imagen y guardar la zona visualizada de la imagen como un archivo independiente si pulsa el botón **MENU** (📷24).
- Pulse el botón (📷) para volver al modo de reproducción a pantalla completa.

Visualización de miniaturas y visualización de calendario

Si gira el control del zoom hacia **W** (☒) en el modo de reproducción a pantalla completa (📖32) las imágenes se visualizan como miniaturas.



- Puede ver varias imágenes en una pantalla y encontrar así más fácilmente la imagen que quiera.
- Es posible cambiar el número de miniaturas visualizadas girando el control del zoom hasta la posición **W** (☒) o **T** (Ⓚ).
- Pulse el multiselector ▲, ▼, ◀ o ▶ para seleccionar una imagen y, después, pulse el botón **OK** para ver dicha imagen a pantalla completa.
- Si se visualizan 16 miniaturas, gire el control del zoom hacia **W** (☒) para cambiar a la visualización de calendario (excepto en el modo mostrar por fecha).
- En el modo de visualización de calendario, pulse el multiselector ▲, ▼, ◀ o ▶ para seleccionar una fecha y, después, pulse el botón **OK** para ver la primera imagen tomada ese día.

🗒 Visualización de calendario

Las imágenes capturadas sin configurar la fecha de la cámara se tratan como si se hubieran tomado el 1 de enero de 2013.

Selección de ciertos tipos de imágenes para su reproducción

Puede cambiar el modo de reproducción en función del tipo de imágenes que quiera ver.

Modos de reproducción disponibles



Reprod



Se reproducen todas las imágenes. Al cambiar del modo de disparo al modo de reproducción, se selecciona este modo.



Imágenes favoritas



Reproduce las imágenes añadidas a un álbum. Debe haber añadido imágenes a un álbum previamente para poder seleccionar este modo (📖85).



Ordenar automáticamente.



Las imágenes se ordenan automáticamente en categorías, por ejemplo, retratos, paisajes y vídeos.



Mostrar por fecha







Se reproducen las imágenes capturadas en la fecha seleccionada.

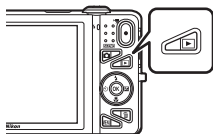

Cambio entre modos de reproducción

1 Cuando esté viendo imágenes en modo de reproducción a pantalla completa o en modo de reproducción de miniaturas, pulse el botón .

- Aparecerá el menú de selección del modo de reproducción para que pueda seleccionar uno de los modos de reproducción disponibles.









2 Pulse  o  en el multiselector para seleccionar el modo que desee y pulse el botón .

- Si selecciona  **Reprod**, aparecerá la pantalla de reproducción.
- Si selecciona una opción distinta de  **Reprod**, aparecerá la pantalla de selección de álbum, categoría o fecha de disparo.
- Para volver al modo de reproducción actual sin cambiar entre los modos de reproducción, pulse el botón .



3 Seleccione un álbum, categoría o fecha de disparo y pulse el botón .







- Para  imágenes favoritas, consulte 6.
- Para  ordenar automáticamente, consulte 10.
- Para  mostrar por fecha, consulte 12.
- Repita el proceso desde el paso 1 para seleccionar otro álbum, categoría o fecha de disparo.







Funciones que se pueden ajustar con el botón MENU (Reproducción)

Cuando se visualizan imágenes en modo de reproducción a pantalla completa o de miniaturas, es posible configurar las siguientes operaciones de menú pulsando el botón **MENU** (📖6).

Cuando se utiliza el modo de imágenes favoritas (★1), ordenar automáticamente (🔄) o mostrar por fecha (📅), se visualiza el menú del modo de reproducción activo.

Opción	Descripción	📖
Retoque rápido ^{1,2}	Permite crear fácilmente copias retocadas con el contraste y la saturación mejorados.	🔧20
D-Lighting ^{1,2}	Permite crear copias con brillo y contraste mejorados, iluminando las partes oscuras de la imagen.	🔧20
Retoque con glamour ^{1,2}	Detecta rostros en imágenes y retoca los rostros detectados con ocho efectos disponibles. El nivel de cada efecto se puede ajustar.	🔧21
Pedido de impresión ^{3,4}	Si quiere usar una impresora para imprimir las imágenes guardadas en la tarjeta de memoria, puede utilizar la función Pedido de impresión para seleccionar qué imágenes quiere imprimir y cuántas copias de cada una.	🔧60
Pase diapositiva ³	Permite ver las imágenes guardadas en la memoria interna o en la tarjeta de memoria como un pase de diapositivas automático.	🔧64
Proteger ³	Protege las imágenes seleccionadas para que no pueda borrarlas accidentalmente.	🔧65
Girar imagen ^{2,4}	Especifica la orientación en la que se mostrarán las imágenes grabadas durante la reproducción.	🔧68
Imagen pequeña ^{1,2}	Permite crear una copia pequeña de las imágenes, adecuada para utilizarla como archivo adjunto de correo electrónico.	🔧23
Anotación de voz ²	Permite que el micrófono de la cámara grabe anotaciones de voz y las asocie a imágenes. También es posible grabar, reproducir y borrar anotaciones de voz.	🔧69
Copiar ⁵	Permite copiar imágenes entre la memoria interna y una tarjeta de memoria.	🔧71

Opción	Descripción	
Opciones visual. secuencia	Permite seleccionar si se visualiza solamente la imagen clave de una secuencia de imágenes capturadas de forma continua o si se muestra la secuencia como imágenes individuales.	 73
Elegir imagen clave	Permite cambiar la imagen clave de imágenes capturadas como secuencia (secuencia de imágenes;  33). Si realiza este ajuste, primero seleccione la imagen de la secuencia que quiera cambiar y después pulse el botón MENU .	 73
Imágenes favoritas	Permite añadir imágenes a un álbum. Esta opción no aparece en el modo de imágenes favoritas.	 6
Quitar de favoritas	Permite eliminar imágenes de un álbum. Esta opción solo aparece en el modo de imágenes favoritas.	 8

- Las imágenes se editan y se guardan como archivos independientes. Se aplican ciertas restricciones (16, 17). Por ejemplo, las imágenes capturadas con **Panorama sencillo** (47) o en **Fotografía en 3D** (49) no se pueden editar y no se puede aplicar la misma función de edición varias veces.
- Esta función no está disponible si únicamente se visualizan las imágenes clave de secuencias de imágenes. Para utilizar esta función, pulse el botón  para visualizar las imágenes de una secuencia de forma individual.
- En el modo mostrar por fecha, pulse el botón **MENU** en la pantalla de lista de fechas (12) para aplicar la misma función a todas las imágenes capturadas en la fecha seleccionada.
- Esta función no está disponible para imágenes capturadas en modo de escena **Fotografía en 3D** (49).
- Esta función no aparece en modo de imágenes favoritas, ordenar automáticamente o mostrar por fecha.

Conexión de la cámara a un televisor, ordenador o impresora

Puede mejorar la experiencia con sus fotografías y videos si conecta la cámara a un televisor, a un ordenador o a una impresora.

- Antes de conectar la cámara a un dispositivo externo, es muy importante comprobar que el nivel de batería restante es suficiente y que la cámara está apagada. Para obtener información sobre los métodos de conexión y operaciones disponibles, consulte la documentación suministrada con el dispositivo y las instrucciones incluidas en el presente documento.

Cómo abrir la tapa del conector.

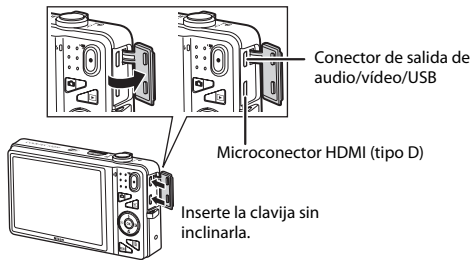



Puede ver las imágenes y los vídeos de la cámara en un televisor.

Método de conexión: conecte las clavijas de vídeo y audio del cable de audio/vídeo incluido a las tomas de entrada del televisor. Otra posibilidad es conectar un cable HDMI disponible en tiendas (tipo D) a la toma de entrada HDMI del televisor.



Si transfiere las imágenes a un ordenador, puede aplicar retoques sencillos y gestionar los datos de imagen, además de reproducir las imágenes y los vídeos. Método de conexión: conecte la cámara al puerto USB del ordenador con el cable USB incluido.

- Antes de conectar la cámara a un ordenador, debe instalar ViewNX 2 en el ordenador con el CD-ROM ViewNX 2 incluido. Para obtener más información sobre el uso del CD-ROM ViewNX 2 y cómo transferir imágenes a un ordenador, consulte la página 88.
- Si hay conectados dispositivos USB que puedan absorber energía del ordenador, desconéctelos antes de conectar la cámara. Si conecta la cámara y otros dispositivos USB alimentados con el mismo ordenador y al mismo tiempo, podría provocar errores de funcionamiento de la cámara o aumentar drásticamente la alimentación del ordenador y esto podría averiar la cámara o la tarjeta de memoria.



Si conecta la cámara a una impresora compatible con PictBridge, puede imprimir imágenes sin tener que usar un ordenador.

Método de conexión: conecte la cámara directamente al puerto USB de la impresora con el cable USB incluido.

Uso de ViewNX 2

ViewNX 2 es un paquete software todo en uno que permite transferir, ver, editar y compartir imágenes. Instale ViewNX 2 con el CD-ROM ViewNX 2 incluido.

Su caja de herramientas para imágenes

ViewNX 2™



Instalación de ViewNX 2

- Es preciso disponer de conexión a Internet.

Sistemas operativos compatibles

Windows

Windows 8, Windows 7, Windows Vista, Windows XP

Macintosh

Mac OS X 10.6, 10.7, 10.8

Consulte el sitio web de Nikon para obtener información sobre los requisitos del sistema, incluida la información más reciente sobre la compatibilidad con los sistemas operativos.

1 Encienda el ordenador e introduzca el CD-ROM ViewNX 2 en la unidad de CD-ROM.

- Windows: si se visualizan instrucciones sobre el CD-ROM en la ventana, siga las indicaciones para acceder a la ventana de instalación.
- Mac OS: cuando aparezca la ventana de **ViewNX 2**, haga doble clic en el icono **Welcome**.

2 Seleccione un idioma en el diálogo de selección de idioma para abrir la ventana de instalación.

- Si no está disponible el idioma que desea, haga clic en **Selección de región** para seleccionar una región distinta y, a continuación, seleccione el idioma deseado (el botón **Selección de región** no está disponible en la versión para Europa).
- Haga clic en **Siguiente** para acceder a la ventana de instalación.



3 Inicie el instalador.

- Recomendamos hacer clic en **Guía de instalación** en la ventana de instalación para consultar la información de ayuda de instalación y los requisitos del sistema antes de instalar ViewNX 2.
- Haga clic en **Instalación típica (recomendada)** en la ventana de instalación.

4 Descargue el software.

- Cuando aparezca la pantalla **Descarga de software**, haga clic en **Acepto - Comenzar descarga**.
- Siga las instrucciones que aparecen en pantalla para instalar el software.

5 Salga del programa de instalación cuando aparezca la pantalla que indique el final de la instalación.

- Windows: haga clic en **Si**.
- Mac OS: haga clic en **Aceptar**.

Se habrá instalado el siguiente software:

- ViewNX 2 (formado por los tres módulos siguientes)
 - Nikon Transfer 2: para transferir imágenes al ordenador
 - ViewNX 2: para ver, editar e imprimir las imágenes transferidas
 - Nikon Movie Editor: para edición básica de los vídeos transferidos
- Panorama Maker (para crear una única imagen panorámica de un paisaje, por ejemplo, a partir de una serie de imágenes, cada una con un fragmento del sujeto)

6 Extraiga el CD-ROM ViewNX 2 de la unidad de CD-ROM.

Transferencia de imágenes al ordenador

1 Elija la forma en que se van a copiar las imágenes al ordenador.

Elija uno de los siguientes métodos:

- **Conexión USB directa:** apague la cámara y asegúrese de se haya insertado la tarjeta de memoria en la cámara. Conecte la cámara al ordenador con el cable USB incluido. La cámara se enciende automáticamente.

Para transferir las imágenes guardadas en la memoria interna de la cámara, extraiga la tarjeta de memoria de la cámara antes de conectarla al ordenador.

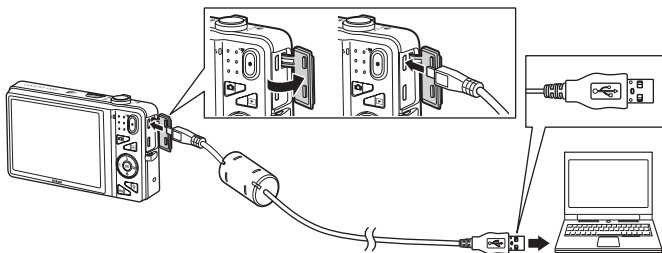

- **Ranura de tarjeta SD:** si su ordenador está equipado con una ranura de tarjeta SD, la tarjeta se puede insertar directamente en la ranura.
- **Lector de tarjetas SD:** conecte un lector de tarjetas (disponible por separado con otros fabricantes) al ordenador e inserte la tarjeta de memoria.

Si se visualiza un mensaje solicitándole que elija un programa, seleccione Nikon Transfer 2.

- **Si utiliza Windows 7**

Si se visualiza el cuadro de diálogo mostrado a la derecha, siga los pasos descritos a continuación para seleccionar Nikon Transfer 2.

- 1 En **Importar imágenes y videos**, haga clic en **Cambiar programa**. Aparecerá un diálogo para seleccionar el programa; seleccione **Importar archivo con Nikon Transfer 2** y haga clic en **Aceptar**.
- 2 Haga doble clic en **Importar archivo**.



Si la tarjeta de memoria contiene muchas imágenes, es normal que Nikon Transfer 2 tarde un poco en iniciarse. Espere a que se inicie Nikon Transfer 2.

✓ Conexión del cable USB

Es posible que no se reconozca la conexión cuando se conecte la cámara a un ordenador mediante un concentrador USB.

2 Transferencia de imágenes al ordenador.

- Confirme que aparece el nombre de la cámara conectada o el disco extraíble en el panel "Origen" de la barra de título de "Opciones" de Nikon Transfer 2 (①).
- Haga clic en **Iniciar transferencia** (②).

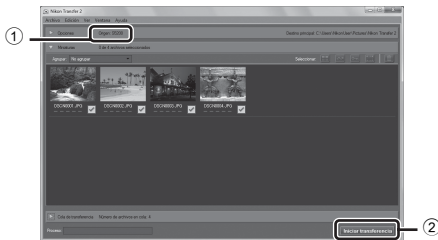

- Con los ajustes predeterminados, todas las imágenes de la tarjeta de memoria se copiarán en el ordenador.

3 Finalice la conexión.

- Si la cámara está conectada al ordenador, apáguela y después desconecte el cable USB. Si está usando un lector de tarjetas o una ranura para tarjeta de memoria, elija la opción apropiada en el sistema operativo del ordenador para expulsar el disco extraíble correspondiente a la tarjeta de memoria y, después, extraiga la tarjeta de memoria del lector de tarjetas o de la ranura para tarjeta de memoria.

Visualización de imágenes

Inicie ViewNX 2.

- Las imágenes se visualizan en ViewNX 2 cuando haya finalizado la transferencia.
- Consulte la ayuda en línea para obtener más información sobre el uso de ViewNX 2.



Inicio de ViewNX 2 manualmente

- **Windows:** haga doble clic en el acceso directo de **ViewNX 2** en el escritorio.
- **Mac OS:** haga clic en el icono **ViewNX 2** del Dock.



A series of ten horizontal dashed lines spanning the width of the page, intended for handwriting practice.

Grabación y reproducción de vídeos

Es posible grabar vídeos simplemente pulsando el botón ● (▶▶ grabación de vídeo).

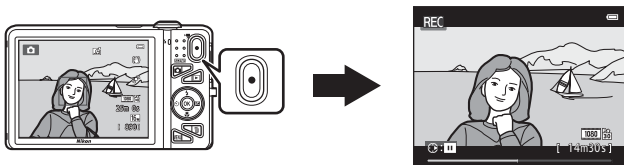

Grabación de vídeos 96

 Funciones que se pueden ajustar con el botón MENU (menú Vídeo) 99

Reproducción de vídeos 100

Grabación de vídeos

Es posible grabar vídeos simplemente pulsando el botón ● (📹 grabación de vídeo).

1 Visualice la pantalla de disparo.

- Aparecerá el icono de la opción de vídeo seleccionada. El ajuste predeterminado es **1080 30p** 1080 ★/30p (📖99).

Opción de vídeo

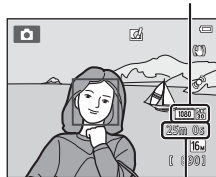

Tiempo restante de grabación de vídeo

2 Pulse el botón ● (📹 grabación de vídeo) para iniciar la grabación de vídeo.

- La cámara enfoca el sujeto que se encuentre en el centro del encuadre. Las zonas de enfoque no se visualizan durante la grabación.
- Cuando se selecciona una opción con relación de aspecto de 16:9, como **1080 30p** 1080 ★/30p, para **Opcio. vídeo**, la pantalla cambia a una relación de aspecto de 16:9 con grabación de vídeo (se graba la zona indicada a la derecha).
- **IF** aparece mientras se guarda en la memoria interna.
- Pulse el multiselector ► para poner la grabación en pausa (salvo si **iFrame 540/30p** está seleccionado en **Opcio. vídeo** o si está activada la grabación de vídeo HS; 📖99). Pulse ► de nuevo para continuar la grabación.
- La grabación se detiene automáticamente unos cinco minutos después de haber puesto la grabación en pausa o cuando se alcanza la duración máxima del vídeo.

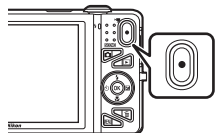

3 Pulse el botón ● (📹 grabación de vídeo) de nuevo para finalizar la grabación.



Observaciones sobre la grabación de imágenes y cómo guardar videos

El indicador que muestra el número de exposiciones restantes o el indicador que muestra la duración máxima del video parpadea cuando se están grabando imágenes o cuando se está guardando un video. **No abra la tapa del compartimento de la batería/de la ranura para tarjeta de memoria, ni tampoco extraiga la batería ni la tarjeta de memoria** mientras parpadee el indicador. Si lo hace, podría perder datos, averiar la cámara o dañar la tarjeta de memoria.



Observaciones sobre la grabación de video

- Se recomienda el uso de tarjetas de memoria con clasificación SD Speed Class de 6 o superior para la grabación de video (p. 22). La grabación de video puede detenerse inesperadamente si se utilizan tarjetas de memoria con clasificación Speed Class inferior.
- El zoom óptico no se puede ajustar una vez iniciada la grabación de video.
- Gire el control del zoom durante la grabación para activar el zoom digital. Los sujetos se pueden ampliar hasta 4x la relación de zoom óptico aplicada antes de iniciar la grabación de video.
- Cuando se utiliza el zoom digital siempre se produce cierta degradación de la calidad de imagen. Cuando finaliza la grabación, el zoom digital se desactiva.
- También se pueden llegar a grabar los sonidos del funcionamiento del control del zoom, el propio zoom, el movimiento del motor del objetivo durante el autofocus, la reducción de la vibración y el funcionamiento del diafragma cuando cambia el brillo.
- Pueden producirse los siguientes fenómenos en la pantalla durante la grabación de videos. Estos fenómenos se guardan con los videos grabados.
 - Pueden aparecer bandas en imágenes con iluminación fluorescente, de vapor de mercurio o de vapor de sodio.
 - Los sujetos que se mueven rápidamente de un lado a otro del fotograma, como coches o un tren en movimiento, pueden aparecer sesgados.
 - Toda la imagen del video puede aparecer sesgada si la cámara se mueve.
 - Las luces y zonas luminosas pueden dejar imágenes residuales cuando se mueve la cámara.
- En función de la distancia al sujeto o de la cantidad de zoom aplicado, los sujetos con patrones repetidos (telas, ventanas con motivos, etc.) pueden mostrar franjas de color (patrones de interferencia, moiré, etc.) durante la grabación de video y la reproducción. Esto se produce cuando el patrón del sujeto y el diseño del sensor de imagen interfieren entre sí; no se trata de una avería.

✓ Temperatura de la cámara

- Es posible que la cámara se caliente al grabar vídeos durante un periodo prolongado de tiempo o cuando se utilice en una zona caliente; esto no significa que esté funcionando incorrectamente.
- Si el interior de la cámara se calienta demasiado durante la grabación de vídeos, la cámara dejará de grabar automáticamente tras diez segundos.
Se visualiza el tiempo restante hasta que la cámara dejará de grabar (🔋10s).
Después de que la cámara deje de grabar, se apaga sola.
Deje la cámara apagada hasta que se enfríe el interior de la cámara.

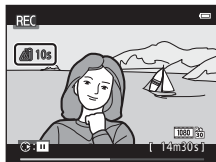

✓ Observaciones sobre el autofocus

Es posible que el autofocus no responda como se espera (📖76). Si ocurre esto, intente lo siguiente:

1. Ajuste **Modo autofocus** en el menú **Vídeo** como **AF sencillo** (ajuste predeterminado) antes de comenzar la grabación de vídeo.
2. Encuadre en el centro otro sujeto: sitúese a la misma distancia de la cámara que el que realmente quiera enfocar, pulse el botón ● (📷 grabación de vídeo) para iniciar la grabación y, después, modifique la composición.

📝 Funciones disponibles durante la grabación de vídeo





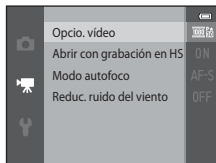

- También se aplican los ajustes de compensación de exposición, balance de blancos y opciones de color con la grabación de vídeo. El tono que resulta de utilizar un modo de escena (📖40) o el modo de efectos especiales (📖51) también se aplica a los vídeos. Si el modo macro está activado, se pueden grabar vídeos de sujetos más próximos a la cámara. Confirme estos ajustes antes de comenzar a grabar vídeo.
- Es posible utilizar el disparador automático (📖60). Cuando se pulsa el botón ● (📷 grabación de vídeo) tras activar el disparador automático, la cámara enfoca el sujeto situado en el centro del encuadre e inicia la grabación de vídeo tras el intervalo de tiempo especificado de dos o diez segundos.
- El flash no destellará.
- Pulse el botón **MENU** para seleccionar el icono de menú 📄 (Vídeo) y ajuste la configuración del menú **Vídeo** antes de iniciar la grabación de vídeo (📖99).
- Si **Informac foto** en **Config. pantalla** (📖104) del menú **Configuración** está ajustado en **Fot. vídeo+info auto**, la zona visible en el vídeo se confirmará antes de comenzar la grabación de vídeo.

Funciones que se pueden ajustar con el botón MENU (menú Vídeo)

Acceda al modo de disparo → botón MENU → icono de menú  → botón 

Es posible configurar las opciones de menú que se enumeran a continuación.



Opción	Descripción	
Opcio. vídeo	Selecciona el tipo de vídeo. Seleccione la velocidad normal para grabar vídeos a velocidad normal, o HS (alta velocidad) para grabar vídeos que se reproducirán a cámara lenta o rápida.	 74
Abrir con grabación en HS	Si selecciona una opción de vídeo HS en Opcio. vídeo , elija Encendido (ajuste predeterminado) o Apagado para determinar si la cámara grabará vídeo HS cuando inicie la grabación de vídeo. <ul style="list-style-type: none"> • Si está seleccionado Apagado, la cámara graba vídeo a velocidad normal cuando se inicia la grabación. • Pulse el botón  para alternar entre grabación de vídeo HS y grabación de vídeo a velocidad normal. 	 80
Modo autofocus	Quando se selecciona AF sencillo (ajuste predeterminado), el enfoque se bloquea al comenzar la grabación de vídeo. Cuando se selecciona AF permanente , la cámara enfoca de forma continua mientras graba. Quando se selecciona AF permanente , el sonido de la cámara mientras enfoca puede ser audible en los vídeos grabados. Si quiere impedir que el sonido de la cámara al enfocar se grabe, seleccione AF sencillo . <ul style="list-style-type: none"> • Si se ha seleccionado una opción de vídeo HS en Opcio. vídeo, el ajuste se fija en AF sencillo. 	 80
Reduc. ruido del viento	Define si se reduce o no el ruido del viento durante la grabación de vídeo. <ul style="list-style-type: none"> • Si se ha seleccionado una opción de vídeo HS en Opcio. vídeo, el ajuste se fija en Apagado. 	 81

Reproducción de vídeos

Pulse el botón  para acceder al modo de reproducción.





Los vídeos se indican con el icono de opciones de vídeo (99).

Pulse el botón  para reproducir vídeos.

Opcio. vídeo



Eliminación de vídeos



Para borrar un vídeo, seleccione el vídeo que desee en modo de reproducción a pantalla completa (32) o en modo de reproducción de miniaturas (81) y pulse el botón  (34).

Funciones disponibles durante la reproducción

Los controles de reproducción se muestran en la parte superior de la pantalla.

Pulse ◀ o ▶ en el multiselector para seleccionar un control. A continuación se describen las operaciones disponibles.



Función	Icono	Descripción
Retroceder	◀	Mantenga pulsado el botón OK para hacer retroceder el vídeo.
Avanzar	▶	Mantenga pulsado el botón OK para avanzar rápidamente el vídeo.
Poner en pausa	⏸	Pulse el botón OK para pausar la reproducción. Mientras la reproducción está en pausa, es posible realizar las siguientes operaciones mediante los controles que se muestran en la parte superior de la pantalla.
		 Pulse el botón OK para retroceder el vídeo un fotograma. Mantenga pulsado el botón OK para retroceder de forma continua.
		 Pulse el botón OK para avanzar el vídeo un fotograma. Mantenga pulsado el botón OK para avanzar de forma continua.
		 Pulse el botón OK para reanudar la reproducción.
Finalizar	■	Pulse el botón OK para volver al modo de reproducción a pantalla completa.

Ajustar del volumen

Gire el control del zoom (L3) durante la reproducción.



Indicador del volumen

Observaciones sobre la reproducción de vídeos

La COOLPIX S5200 no puede reproducir vídeos grabados con otra marca o modelo de cámara digital.



A series of ten horizontal dashed lines spanning the width of the page, intended for handwriting practice.

Configuración general de la cámara

Este capítulo describe los distintos parámetros que se pueden ajustar en el menú  Configuración.

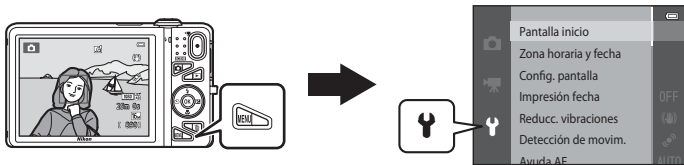









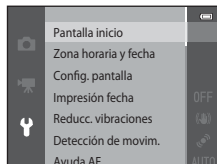



- Para obtener más información sobre cada ajuste, consulte "Menú Configuración" en la sección Referencia (82).











Funciones que se pueden ajustar con el botón MENU (menú Configuración)

Pulse el botón MENU → icono de menú  (Configuración) → botón 

Es posible configurar las opciones de menú que se enumeran a continuación.



Opción	Descripción	
Pantalla inicio	Permite seleccionar si se muestra una pantalla de inicio cuando se enciende la cámara.	 82
Zona horaria y fecha	Permite ajustar el reloj de la cámara.	 83
Config. pantalla	Permite ajustar la pantalla de información de fotografías, el brillo de la pantalla y la configuración de revisión de imagen tras el disparo.	 86
Impresión fecha	Permite imprimir la fecha y la hora de disparo en las imágenes.	 88
Reducc. vibraciones	Permite seleccionar el ajuste de reducción de la vibración utilizado durante el disparo.	 90
Detección de movim.	Permite ajustar si la cámara aumenta automáticamente la velocidad de obturación o no para reducir la borrosidad causada por las sacudidas de la cámara cuando se detecta movimiento al hacer fotografías.	 91
Ayuda AF	Permite activar o desactivar la luz de ayuda de AF.	 92
Zoom digital	Permite activar y desactivar el zoom digital.	 93
Config. sonido	Permite ajustar la configuración de sonido.	 94
Desconexión aut.	Permite definir la cantidad de tiempo que debe transcurrir para que la pantalla se apague y entre en modo de ahorro de energía.	 95

Opción	Descripción	
Format. memoria/ Format. tarjeta	Permite formatear la memoria interna o la tarjeta de memoria.	 96
Idioma/Language	Permite cambiar el idioma de los menús de la cámara.	 98
Ajustes TV	Permite ajustar la configuración de la conexión del TV.	 99
Cargar con ordenador	Si está ajustado en Automático (ajuste predeterminado), puede cargar la batería de la cámara conectando la cámara a un ordenador (siempre y cuando el ordenador tenga energía para alimentarla). <ul style="list-style-type: none"> • Si se carga con el ordenador, el tiempo necesario para una carga completa de la batería es mayor que si se utiliza el cargador con adaptador de CA EH-70P. 	 100
Adverten de parpad.	Permite ajustar si se detectan o no los ojos cerrados al tomar imágenes de personas con la función de detección de rostros activada.	 102
Opciones Wi-Fi	Permite configurar los ajustes Wi-Fi (LAN inalámbrica) para conectar la cámara y un dispositivo inteligente. Consulte "Uso de la función Wi-Fi (LAN inalámbrica)" ( 107) para obtener más información.	 104
Carga de Eye-Fi	Permite establecer si se activa o no la función para enviar imágenes a un ordenador con una tarjeta Eye-Fi disponible comercialmente.	 106
Restaurar todo	Permite restaurar los ajustes de la cámara a sus valores predeterminados.	 107
Versión firmware	Muestra la versión actual del firmware de la cámara.	 110



A series of ten horizontal dashed lines spanning the width of the page, intended for handwriting practice.



Uso de la función Wi-Fi (LAN inalámbrica)

Funciones que se pueden realizar con Wi-Fi

Puede realizar las siguientes funciones si instala el software especializado "Wireless Mobile Utility" en un dispositivo inteligente con el sistema operativo Android OS o iOS y lo conecta a la cámara.

Realizar fotos

Puede ver la pantalla de disparo de la cámara en el dispositivo inteligente y manejar la cámara mediante control remoto*.

Las imágenes tomadas mediante control remoto se pueden copiar en el dispositivo inteligente.

* Mientras se esté utilizando la cámara con control remoto, no se pueden utilizar otras operaciones aparte de encender y apagar la cámara.

Ver fotos

Puede copiar en el dispositivo inteligente las imágenes guardadas en la tarjeta de memoria de la cámara.

Instalación del software en el dispositivo inteligente

- 1** Utilice el dispositivo inteligente para conectarse a Google Play Store, App Store u otra tienda de aplicaciones en línea y busque “Wireless Mobile Utility”.
 - Si necesita más información, consulte el manual del usuario del dispositivo inteligente.
- 2** Compruebe la descripción y el resto de la información e instale el software.
 - Para obtener información adicional sobre cómo utilizar el software, descargue el manual del usuario del sitio web que se indica a continuación.
 - Android OS: <http://nikonimglib.com/MandL/WMAU/>
 - iOS: <http://nikonimglib.com/MandL/WMAU-ios/>

Conexión del dispositivo inteligente a la cámara

Pulse el botón **MENU** → icono de menú **Y** → Opciones Wi-Fi → botón **OK**

- 1 Pulse el multiselector para seleccionar **Red Wi-Fi** y pulse el botón **OK**.

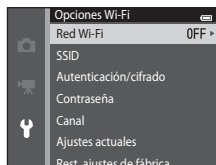

- 2 Seleccione **Encendido** y pulse el botón **OK**.

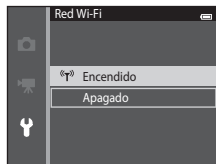

- Aparecen el SSID y la contraseña.
- Si en el plazo de 3 minutos no se recibe la confirmación de conexión desde el dispositivo inteligente, se vuelve a seleccionar el ajuste **Apagado**.



3 Active el ajuste de Wi-Fi en el dispositivo inteligente.

- Si necesita más información, consulte el manual del usuario del dispositivo inteligente.
- Después de que aparezca el nombre de red (SSID) que se puede utilizar para el dispositivo inteligente, seleccione el SSID que aparece en la cámara.
- Cuando aparezca el mensaje en el que se pide la introducción de una contraseña (🔒110), escriba la contraseña que aparece en la cámara.
- Cuando la cámara está conectada correctamente a una red Wi-Fi, la pantalla de disparo se muestra con el icono Wi-Fi (📶9).

4 Inicie el software especializado instalado en el dispositivo inteligente.

- Aparece la pantalla donde se puede seleccionar "Realizar fotos" o "Ver fotos".
- Cuando aparezca el mensaje "No puede conectarse a la cámara.", vuelva a intentar el ajuste **Red Wi-Fi**.

Para finalizar la conexión Wi-Fi

- Apague la cámara.
- Desactive el ajuste de Wi-Fi en el dispositivo inteligente.

🔍 Observaciones sobre la conexión Wi-Fi

- Ajuste **Red Wi-Fi** en **Apagado** en lugares donde esté prohibido el uso de ondas de radio.
- Si no hay una tarjeta de memoria insertada en la cámara, no se puede utilizar la función Wi-Fi. Si hay una tarjeta Eye-Fi (📷106) insertada en la cámara, no se puede utilizar la función Wi-Fi.
- Cuando se conecta Wi-Fi, se desactiva **Desconexión aut.**
- Cuando **Red Wi-Fi** se ajusta en **Encendido**, la batería se agota con mayor rapidez de lo normal.
- La **Red Wi-Fi** no se puede seleccionar cuando el indicador del nivel de batería de la pantalla indica 🔋. Además, si el indicador del nivel de batería indica 🔋 con la conexión Wi-Fi establecida, ésta se desactivará.

🔑 Observación sobre la configuración de seguridad

Si se instala la función Wi-Fi en la cámara sin la debida configuración de seguridad (cifrado y contraseña), es posible que terceros no autorizados accedan a la red y causen daños. Recomendamos encarecidamente realizar los ajustes de seguridad necesarios antes de utilizar la función Wi-Fi.

Utilice **Opciones Wi-Fi** en el menú de seguridad (🔒105) para establecer la configuración de seguridad.



Sección Referencia

La sección Referencia contiene información detallada y sugerencias de uso de la cámara.

Disparo

Uso de Panorama sencillo (disparo y reproducción) 06

Reproducción

Modo de imágenes favoritas 06

Modo ordenar automáticamente 10

Modo mostrar por fecha 12

Visualización y eliminación de imágenes capturadas de forma continua (secuencia) 13

Edición de fotografías 16

Conexión de la cámara a un TV (visualización de imágenes en un TV) 26

Conexión de la cámara a una impresora (Direct Print) 29

Edición de vídeos 38

Menú

Menú Disparo (para modo (automático)) 40

Menú Retrato inteligente 57

Menú Reproducción 60

Menú Vídeo 74

Menú Configuración 82

Información adicional









Nombres de archivos y carpetas 111

Accesorios opcionales 113

Mensajes de error 114

Uso de Panorama sencillo (disparo y reproducción)

Disparo con Panorama sencillo

Acceda al modo de disparo → botón  (modo de disparo) →  (segundo icono desde arriba*) →  → , , ,  →  (panorama sencillo) → botón 



* Aparecerá el icono del último modo de escena seleccionado.

1 Seleccione **Normal (180°)** o **Ancho (360°)** como rango de disparo y pulse el botón .

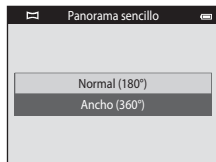
- Si la cámara se sujeta en posición horizontal, el tamaño de imagen (anchura x altura) es el siguiente.
- **Normal (180°)**: 4800 x 920 cuando se mueve en horizontal, 1536 x 4800 cuando se mueve en vertical
- **Ancho (360°)**: 9600 x 920 cuando se mueve en horizontal, 1536 x 9600 cuando se mueve en vertical
- Si la cámara se sujeta en posición vertical, la dirección y la anchura y altura se intercambian.



2 Encadre el primer extremo de la panorámica y pulse el disparador hasta la mitad para enfocar.

- La posición del zoom se fija en su posición máxima de gran angular.
- Aparece una cuadrícula en la pantalla.
- La cámara enfoca la zona que se encuentre en el centro del encuadre.
- Se puede ajustar la compensación de exposición (64).
- Si el enfoque la exposición no son correctos, pruebe el bloqueo de enfoque (77).

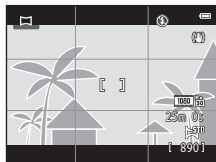

3 Pulse el disparador hasta el fondo y levante el dedo del disparador.

- ▷ aparecerá para indicar la dirección del movimiento de la cámara.



4 Mueve la cámara lentamente y en línea recta en una de las cuatro direcciones y comience a disparar.

- El disparo comienza cuando la cámara detecta en qué dirección se mueve.
- Aparece una guía para indicar la posición de disparo actual.
- El disparo finaliza cuando la guía de posición de disparo llega al borde.



Guía

Ejemplo de movimiento de la cámara



- El usuario, sin cambiar de posición, mueve la cámara horizontalmente o verticalmente describiendo un arco como guía que vaya de un extremo al otro.
- El disparo se detiene si la guía no llega al extremo en unos 15 segundos (si **Normal (180°)** está seleccionado) o en unos 30 segundos (si **Ancho (360°)** está seleccionado) tras iniciarse el disparo.



Observaciones sobre el disparo con Panorama sencillo

- El alcance de la imagen vista en la imagen guardada será inferior que el visto en la pantalla en el momento del disparo.
- Si la cámara se mueve demasiado deprisa, si tiene demasiadas sacudidas o si el sujeto es demasiado uniforme (por ejemplo, paredes o entornos oscuros), es posible que se produzca un error.
- Si se detiene el disparo antes de que la cámara llegue a la mitad del alcance de la panorámica, no se guardará la imagen panorámica.
- Si se captura más de la mitad del alcance de la panorámica pero el disparo se detiene antes de llegar al extremo del alcance, el alcance no capturado no se graba y se visualiza en gris.

Visualización de imágenes capturadas con Panorama sencillo

Cambie el modo de reproducción (📖32), visualice una imagen capturada con Panorama sencillo en modo de reproducción a pantalla completa y, a continuación, pulse el botón **OK** para ver el borde corto de la imagen con toda la pantalla y moverse (desplazarse) automáticamente por la zona mostrada.

- La imagen se desplaza en la dirección empleada durante el disparo.

Los controles de reproducción se muestran en la parte superior de la pantalla durante la reproducción. Pulse el multiselector ◀▶ para elegir un control y, a continuación, pulse el botón **OK** para llevar a cabo las siguientes operaciones.

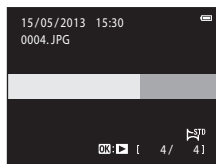

Función	Icono	Descripción	
Retroceder	◀	Mantenga pulsado el botón OK para desplazarse retrocediendo rápidamente.	
Avanzar	▶	Mantenga pulsado el botón OK para desplazarse avanzando rápidamente.	
Poner en pausa	⏸	Mientras la reproducción está en pausa, es posible realizar las siguientes operaciones mediante los controles que se muestran en la parte superior de la pantalla.	
		◀	Mantenga pulsado el botón OK para retroceder.
		▶	Mantenga pulsado el botón OK para desplazarse.
	▶	Continúa el desplazamiento automático.	
Finalizar	■	Cambia al modo de reproducción a pantalla completa.	

👍 Observaciones sobre la reproducción con desplazamiento de panorama sencillo

La COOLPIX S5200 tal vez no pueda reproducir con desplazamiento o acercar imágenes de Panorama sencillo capturadas con otras marcas o modelos de cámara digital.

Modo de imágenes favoritas

Puede ordenar sus imágenes (excepto los vídeos) en nueve álbumes y añadirlos como imágenes favoritas (las imágenes añadidas no se copian ni mueven). Una vez añadidas las imágenes a los álbumes, puede elegir reproducir únicamente las imágenes añadidas mediante la utilización del modo de imágenes favoritas.

- Si crea álbumes para determinados sujetos o eventos, podrá encontrar sus imágenes favoritas más fácilmente.
- Se puede añadir la misma imagen a varios álbumes.
- Se pueden añadir hasta 200 imágenes a cada álbum.

Añadir imágenes a álbumes

Pulse el botón (modo de reproducción) → botón **MENU** → Imágenes favoritas → botón

- No es posible añadir imágenes a álbumes en el modo de reproducción de imágenes favoritas.

1 Pulse el multiselector para seleccionar una imagen y pulse para visualizar .

- Puede añadir a varias imágenes. Para eliminar , pulse .
- Gire el control del zoom () hasta la posición **T** () para volver a la reproducción a pantalla completa o **W** () para cambiar a visualización de seis imágenes en miniatura.
- Pulse el botón para ver la pantalla de selección de álbumes.



2 Utilice el multiselector para seleccionar el álbum que desee y pulse el botón **OK**.

- Las imágenes seleccionadas se añaden y la cámara pasa al menú Reproducción.
- Para añadir la misma imagen a varios álbumes, repita el proceso desde el paso 1.



Reproducción de imágenes en álbumes

Pulse el botón **▶** (modo de reproducción) → botón **▶** → **Imágenes favoritas** → botón **OK**

Utilice el multiselector para seleccionar un álbum y después pulse el botón **OK** para reproducir las imágenes añadidas al álbum seleccionado.

- Se pueden realizar las operaciones siguientes desde la pantalla de selección de álbumes.
 - Botón **MENU**: cambia el icono del álbum (009).
 - Botón **🗑️**: borra todas las imágenes del álbum seleccionado.
- Mientras visualice imágenes en modo de reproducción a pantalla completa o de miniaturas, pulse el botón **MENU** para seleccionar una función del menú Imágenes favoritas (084).



✓ Observaciones sobre la eliminación

Si una imagen se borra en modo de imágenes favoritas, la imagen no solo se eliminará del álbum, sino que también se borrará permanentemente el archivo de imagen correspondiente de la memoria interna o de la tarjeta de memoria.

Eliminación de imágenes de los álbumes

Acceda al modo **★** Imágenes favoritas → seleccione un álbum con la imagen que quiera eliminar → botón **OK** → botón **MENU** → Quitar de favoritas → botón **OK**

1 Pulse el multiselector ◀ o ▶ para seleccionar una imagen y pulse ▲ para ocultar ★.

- Puede ocultar los iconos **★** de varias imágenes. Para volver a ver los iconos, pulse ▼.
- Gire el control del zoom (📖) hasta la posición **T** (🔍) para volver a la reproducción a pantalla completa o **W** (📱) para cambiar a visualización de seis imágenes en miniatura.
- Pulse el botón **OK** para acceder a la pantalla de confirmación de eliminación.



2 Seleccione **Sí** y pulse el botón **OK**.

- Para cancelar la eliminación, seleccione **No**.

Cambio del icono de álbumes favoritos

Pulse el botón (modo de reproducción) → botón → Imágenes favoritas → botón

1 Utilice el multiselector para seleccionar un álbum y pulse el botón **MENU**.

2 Pulse o para seleccionar un color de icono y pulse el botón .



3 Pulse , , o para seleccionar un icono y pulse el botón .

- El icono cambia y la pantalla vuelve a la visualización de lista de álbumes.

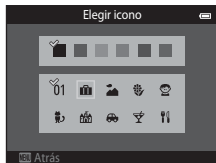





Observaciones sobre los iconos de los álbumes



- Defina los iconos de los álbumes por separado en la memoria interna y en la tarjeta de memoria.
- Para cambiar los iconos de los álbumes en la memoria interna, extraiga primero la tarjeta de memoria de la cámara.
- El ajuste predeterminado del icono es un icono numérico (negro).

Modo ordenar automáticamente

Las imágenes se ordenan automáticamente en categorías, por ejemplo, retratos, paisajes y vídeos.















Pulse el botón  (modo de reproducción) → botón  →  Ordenar automáticamente. → botón 











Utilice el multiselector para seleccionar una categoría y luego pulse el botón  para reproducir las imágenes de la categoría seleccionada.

- La siguiente operación está disponible si se visualiza la pantalla de selección de categorías.
 - Botón : borra todas las imágenes de la categoría seleccionada.
- Mientras visualice imágenes en modo de reproducción a pantalla completa o de miniaturas, pulse el botón **MENU** para seleccionar una función del menú Ordenar automáticamente (84).





Categorías del modo ordenar automáticamente

Opción	Descripción
 Sonrisa	Imágenes capturadas en el modo de retrato inteligente ( 53) con el temporizador de sonrisa ajustado en Encendido (individual) , Encendido (continuo) o Encendido (BSS)
 Retratos	Imágenes capturadas en el modo  (automático) ( 26) con la función de detección de rostros ( 73) Imágenes capturadas en modo de escena Retrato* , Retrato nocturno* , Fiesta/interior o Contraluz* ( 40) Imágenes capturadas en el modo de retrato inteligente ( 53) con el temporizador de sonrisa ajustado en Apagado
 Gastronomía	Imágenes capturadas en modo de escena Gastronomía ( 40).
 Paisaje	Imágenes capturadas en modo de escena Paisaje* ( 40)
 Amaneceres/ anoheceres	Imágenes capturadas en modo de escena Paisaje nocturno* , Puesta de sol , Amanecer/anoecer o Fuego artificial ( 40)





Opción	Descripción
 Macros	Imágenes capturadas en modo  (automático) con modo macro ( 62) Imágenes capturadas en modo de escena Macro* ()
 Retrato de mascotas	Imágenes capturadas en modo de escena Retrato de mascotas ()
 Vídeo	Vídeos ()96).
 Copias retocadas	Copias creadas utilizando funciones de edición ()16)
 Otras escenas	El resto de imágenes que no pueden definirse a partir de las categorías descritas anteriormente.

* Las imágenes capturadas en el modo de escena selector automático de escenas ()41) también se ordenan en las categorías adecuadas.





Observaciones sobre el modo ordenar automáticamente

- En el modo ordenar automáticamente es posible ordenar en cada categoría un máximo de 999 archivos de imagen y de vídeo. Si ya se han ordenado las 999 imágenes o vídeos en una categoría específica, las nuevas imágenes o vídeos no se podrán ordenar en esa categoría ni se podrán mostrar en el modo ordenar automáticamente. Se pueden reproducir imágenes y vídeos que no se pudieron ordenar en una categoría en el modo de reproducción normal ()32) o en el modo mostrar por fecha ()12).
- Las imágenes y vídeos copiados desde la memoria interna a la tarjeta de memoria o viceversa ()71), no pueden reproducirse en el modo ordenar automáticamente.
- Las imágenes o vídeos guardados con otra cámara distinta a la COOLPIX S5200 no se podrán reproducir en el modo ordenar automáticamente.

Modo mostrar por fecha

Pulse el botón  (modo de reproducción) → botón  →  Mostrar por fecha → botón 

Utilice el multiselector para seleccionar una fecha y luego pulse el botón  para reproducir las imágenes capturadas en la fecha seleccionada.

- Se visualizarán las primeras imágenes capturadas en la fecha seleccionada.
- Las operaciones siguientes están disponibles si se visualiza la pantalla de selección de fecha de disparo.
 - Botón **MENU**: puede seleccionar una de las siguientes funciones en el menú Mostrar por fecha () y aplicarlas a todas las imágenes capturadas en la fecha seleccionada.
 - pedido de impresión, pase de diapositivas, proteger
 - Botón : borra todas las imágenes capturadas en la fecha seleccionada.
- Mientras visualice imágenes en modo de reproducción a pantalla completa o de miniaturas, pulse el botón **MENU** para seleccionar una función del menú Mostrar por fecha (.
- El la visualización de calendario () no se puede utilizar en el modo mostrar por fecha.

Mostrar por fecha		
	20/05/2013	[3]
	15/05/2013	[2]
	10/05/2013	[1]
	05/05/2013	[10]

Observaciones sobre el modo mostrar por fecha

- Se pueden seleccionar hasta 29 fechas. Si hay imágenes correspondientes a más de 29 fechas, todas las imágenes grabadas con anterioridad a las 29 fechas más recientes se combinarán en **Otros**.
- Las 9 000 imágenes más recientes se pueden visualizar en el modo mostrar por fecha.
- Las imágenes capturadas sin configurar la fecha de la cámara se tratan como si se hubieran tomado el 1 de enero de 2013.

Visualización de imágenes de una secuencia



Cada serie de imágenes capturadas con los siguientes ajustes se guarda como una secuencia.

- Modo  (automático) (📖38)
 - Continuo A
 - Continuo B
 - Caché de predisparo
 - Continuo A: 120 fps
 - Continuo A: 60 fps
- Modo de escena (📖40)
 - Deportes
 - Retrato de mascotas (si **Continuo** está seleccionado)
- Modo de retrato inteligente (📖53)
 - Si **Temporizador sonrisa** está ajustado en **Encendido (continuo)**

De forma predeterminada, solo se visualiza la primera imagen de una secuencia (imagen clave) para representar las imágenes de la secuencia en modo de reproducción a pantalla completa o en modo de reproducción de miniaturas (📖81).

- Cuando solo se visualiza la imagen clave de una secuencia, la imagen no se puede acercar.

Cuando solo se visualiza la imagen clave de una secuencia, pulse el botón  para ver cada imagen de la secuencia individualmente.

- Para ver la imagen siguiente o la anterior, pulse el multiselector .
- Para volver a la visualización Sólo imagen clave, pulse el multiselector .
- Para ver imágenes de una secuencia como miniaturas, ajuste **Opciones visual. secuencia** en **Imágenes individuales** en el menú Reproducción (📖73).

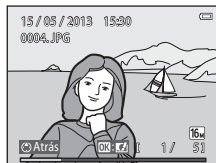

Opciones visual. secuencia

- Seleccione **Opciones visual. secuencia** (🔍73) en el menú Reproducción para ajustar todas las secuencias que quiera visualizar con sus imágenes clave o para verlas como imágenes individuales.
- Las imágenes capturadas de forma continua con cámaras que no sean la COOLPIX S5200 no se pueden visualizar como una secuencia.

Cambio de la imagen clave de una secuencia

La imagen clave de una secuencia se puede cambiar con la opción **Elegir imagen clave** (🔍73) del menú Reproducción.

Opciones del menú Reproducción disponibles cuando se usan secuencias

Si pulsa el botón **MENU**, las siguientes opciones de menú estarán disponibles para las imágenes de dicha secuencia.



- Retoque rápido¹ (🔍20)
- Retoque con glamour¹ (🔍21)
- Pase diapositiva (🔍64)
- Girar imagen¹ (🔍68)
- Anotación de voz¹ (🔍69)
- Opciones visual. secuencia (🔍73)
- Imágenes favoritas² (🔍6)
- D-Lighting¹ (🔍20)
- Pedido de impresión² (🔍60)
- Proteger² (🔍65)
- Imagen pequeña¹ (🔍23)
- Copiar² (🔍71)
- Elegir imagen clave (🔍73)

¹ Esta operación no está disponible si solo se visualiza una imagen clave. Visualice las imágenes de una secuencia individualmente y después pulse el botón **MENU**.

² Si pulsa el botón **MENU** cuando solo se visualiza una imagen clave, se pueden aplicar los mismos ajustes a todas las imágenes de dicha secuencia. Pulse el botón **MENU** tras ver las imágenes individuales para aplicar los ajustes a cada imagen visualizada.

Eliminación de imágenes de una secuencia

Si **Opciones visual. secuencia** (🔍73) del menú Reproducción está ajustado en **Sólo imagen clave**, las imágenes para borrar varían tal y como se describe a continuación. Para ver la pantalla de selección del método de eliminación, pulse el botón .

- Si solo se visualizan las imágenes clave de las secuencias cuando se pulsa el botón :
 - **Imagen actual:** cuando se selecciona una imagen clave, se borran todas las imágenes de dicha secuencia.
 - **Borrar img. selecc.:** cuando se selecciona una imagen clave en la pantalla Borrar img. selecc. (📖35), se borran todas las imágenes de la secuencia.
 - **Todas las imágenes:** se borran todas las imágenes, incluida la secuencia representada por la imagen clave visualizada en ese momento.
- Si se pulsa el botón  y se visualiza cada imagen individual de la secuencia antes de pulsar el botón :
los métodos de eliminación cambian del modo siguiente.
 - **Imagen actual:** se borra la imagen activa en ese momento.
 - **Borrar img. selecc.:** cuando se seleccionan varias imágenes de la secuencia en la pantalla Borrar img. selecc. (📖35), se borran las imágenes seleccionadas.
 - **Secuencia completa:** se borran todas las imágenes de la secuencia, incluida la imagen activa en ese momento.

Edición de funciones

Utilice la COOLPIX S5200 para editar las imágenes en la propia cámara y guardarlas como archivos independientes (🔗111). A continuación se describen las funciones de edición disponibles.

Función de edición	Descripción
Efectos rápidos (🔗18)	Aplica diversos efectos a las imágenes.
Retoque rápido (🔗20)	Crea fácilmente copias retocadas con el contraste y la saturación mejoradas.
D-Lighting (🔗20)	Permite crear una copia de la imagen seleccionada en la que se mejora el brillo y el contraste al iluminar las zonas oscuras de la imagen.
Retoque con glamour (🔗21)	Detecta rostros en imágenes y retoca los rostros detectados con ocho efectos disponibles. El nivel de cada efecto se puede ajustar.
Imagen pequeña (🔗23)	Permite crear una copia pequeña de las imágenes, adecuada para utilizarla como archivo adjunto de correo electrónico.
Recorte (🔗24)	Recorta un fragmento de la imagen. Utilice esta opción para acercar un sujeto o para crear una composición.

🗒 Observaciones sobre la edición de imágenes

- Las funciones de edición de la COOLPIX S5200 no se pueden utilizar con imágenes tomadas capturadas otras marcas o modelos de cámara digital.
- Las imágenes capturadas con **Panorama sencillo** (🔗47) o **Fotografía en 3D** (🔗49) no se pueden editar.
- Si la cámara no detecta ningún rostro en una imagen, no se puede crear una copia mediante la opción de retoque con glamour (🔗21).
- Las copias editadas creadas con la COOLPIX S5200 tal vez no se visualicen correctamente en otro modelo de cámara digital. Asimismo, tal vez no sea posible transferirlas a un ordenador utilizando un modelo diferente de cámara digital.
- Las funciones de edición no están disponibles cuando no hay espacio libre suficiente en la memoria interna o en la tarjeta de memoria.
- Para editar una imagen individual de una secuencia de imágenes (🔗13) cuando solo se visualiza la imagen clave, lleve a cabo uno de los siguientes procedimientos:
 - Pulse el botón (🔗) para ver una secuencia de imágenes como imágenes individuales y seleccionar una imagen de la secuencia.
 - Ajuste **Opciones visual. secuencia** (🔗73) en el menú Reproducción en **Imágenes individuales** para visualizarlas como imágenes individuales y seleccionar una imagen.



Restricciones en la edición de imágenes

Si se vuelve a modificar una copia editada con otra función de edición, compruebe las siguientes restricciones.

Función de edición utilizada	Funciones de edición que se van a utilizar
Efectos rápidos Retoque rápido D-Lighting	Se pueden utilizar las funciones de retoque con glamour, imagen pequeña o recorte.
Retoque con glamour	Se pueden utilizar las funciones de efectos rápidos, retoque rápido, D-Lighting, imagen pequeña o recortar.
Imagen pequeña Recorte	No se puede utilizar otra función de edición.

- Las copias creadas con funciones de edición no se pueden volver a editar con la misma función utilizada para crearlas.
- Si va a combinar la función de imagen pequeña o recorte con otra función de edición, utilice las funciones de imagen pequeña y recorte una vez aplicadas otras funciones de edición.
- Los efectos de retoque, como el efecto de suavizado de piel de la función de retoque con glamour, se pueden aplicar a las imágenes tomadas con la función de suavizado de piel (📷57).



Imágenes originales y editadas

- Las copias que se crean con las funciones de edición no se borran cuando se eliminan las imágenes originales. Las imágenes originales no se borran cuando se borran las copias creadas con las funciones de edición.
- Las copias editadas se guardan con la misma fecha y hora de disparo que las originales.
- Los ajustes de Pedido de impresión (📷60) y Proteger (📷65) no se conservan en las copias editadas.

Efectos rápidos

Seleccione uno de los 30 efectos que encontrará a continuación. Los resultados del efecto se pueden previsualizar en la pantalla mostrada en el paso 2 (📷18).

Efecto	Descripción
Pop y Súper vívido	Principalmente mejora la saturación de los colores.
Pintura, Clave alta, Efecto cámara juguete 1, Efecto cámara juguete 2, Clave baja, Proceso cruzado (rojo), Proceso cruzado (amarillo), Proceso cruzado (verde) y Proceso cruzado (azul)	Principalmente ajusta el tono y le da a la imagen un aspecto distinto.
Suave, Ojo de pez, Estrellas y Efecto maqueta	Procesa las imágenes aplicándoles diversos efectos.
Monocromo contr. alto, Sepia, Cianotipo y Color selectivo (12 colores)	Convierte las imágenes de varios colores en imágenes de un solo color. El color selectivo transforma todos los colores, excepto un color especificado, a blanco y negro.

1 Visualice la imagen a la que quiera aplicar un efecto en modo de reproducción a pantalla completa y pulse el botón **OK**.

- Se muestra la pantalla de selección de efectos.

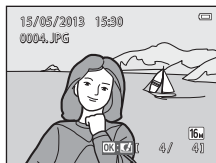

2 Pulse el multiselector ◀ o ▶ para seleccionar el efecto que desee y, a continuación, pulse el botón **OK**.



- Gire el control del zoom (📐3) hasta la posición **T** (📷) para volver a la reproducción a pantalla completa o **W** (📷) para cambiar a visualización de seis imágenes en miniatura.
- Para salir sin guardar la imagen editada, pulse el botón **MENU**. Cuando aparezca una pantalla de confirmación, seleccione **Si** y pulse el botón **OK**.







3 Seleccione **Sí** y pulse el botón **OK**.

- Se creará una copia nueva y editada.
- Las copias creadas con la función de efectos rápidos se indican mediante el icono  que aparece al reproducirlas (□□10).

Retoque rápido: mejora del contraste y la saturación



Pulse el botón  (modo de reproducción) → seleccione una imagen → botón MENU → Retoque rápido → botón 

Pulse el multiselector ▲ o ▼ para seleccionar la cantidad de efecto aplicado y pulse el botón .

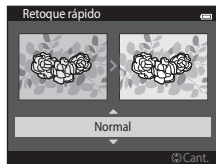

- La versión original aparecerá a la izquierda y la editada aparecerá a la derecha.
- Para salir sin guardar la copia, pulse .
- Las copias creadas con la opción de retoque rápido se indican mediante el icono  que aparece al reproducirlas (10).



D-Lighting: mejora del brillo y el contraste



Pulse el botón  (modo de reproducción) → seleccione una imagen → botón MENU → D-Lighting → botón 



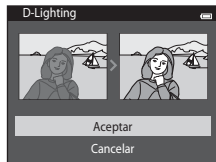

Utilice el multiselector para seleccionar **Aceptar** y pulse el botón .

- La versión original aparecerá a la izquierda y la editada aparecerá a la derecha.
- Para salir sin guardar la copia, pulse .
- Las copias creadas con la opción D-Lighting se indican mediante el icono  que aparece al reproducirlas (10).







Retoque con glamour: mejora de rostros de personas con ocho efectos









Pulse el botón  (modo de reproducción) → seleccione una imagen → botón **MENU** → Retoque con glamour → botón 

1 Pulse el multiselector , ,  o  para seleccionar el rostro que quiera retocar y pulse el botón .

- Si solo se detecta un rostro, siga con el paso 2.





2 Pulse el multiselector  o  para seleccionar el efecto, pulse  o  para seleccionar el nivel del efecto y pulse el botón .

- Puede aplicar simultáneamente varios efectos de la siguiente lista. Ajuste la configuración para todos los efectos antes de pulsar el botón .
-  (suavizado de piel),  (rostro pequeño),  (ojos grandes),  (iluminar rostros),  (ocultar bolsas),  (ensanchar ojos),  (blanquear dientes),  (sonrojar mejillas)
- Pulse el botón **MENU** para volver a la pantalla para seleccionar un rostro.



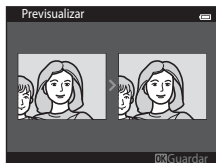

3 Previsualice el resultado y pulse el botón .

- Para cambiar la configuración, pulse  para volver al paso 2.
- Para salir sin guardar la imagen editada, pulse el botón **MENU**. Cuando aparezca una pantalla de confirmación, seleccione **Sí** y pulse el botón .



4 Selección **Sí** y pulse el botón **OK**.

- Se creará una copia nueva y editada.
- Las copias creadas con la opción de retoque con glamour se indican mediante el icono  que aparece al reproducirlas (10).

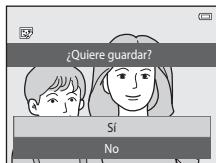

Observaciones sobre el retoque con glamour

- Solo se puede editar un rostro de persona por imagen con la función de retoque con glamour.
- Según la dirección en que miren los rostros o de la luminosidad de los rostros, es posible que la cámara no pueda reconocer rostros con precisión o que la función de retoque con glamour no produzca los resultados esperados.
- Si no se detecta ningún rostro en la imagen, aparece una advertencia y la pantalla regresa al menú Reproducción.
- La función de retoque con glamour está disponible solo para imágenes capturadas con valor de sensibilidad ISO 1600 o inferior.





Tenga en cuenta que la sensibilidad ISO puede superar automáticamente el valor 1600 si **Continuo** (45) está ajustado en **Caché de disparo, Continuo A: 120 fps, Continuo A: 60 fps** o **Multidisparo 16**.

Imagen pequeña: reducción del tamaño de una imagen



Pulse el botón  (modo de reproducción) → seleccione una imagen → botón MENU → Imagen pequeña → botón 

1 Pulse el multiselector ▲ o ▼ para seleccionar tamaño de copia que desee y, a continuación, pulse el botón .

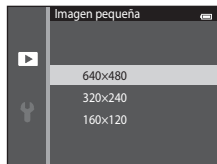
- Los tamaños disponibles son **640×480**, **320×240** y **160×120**.
- Las imágenes tomadas con el ajuste del modo de imagen  **4608×2592** se guardan con 640×360 píxeles. Continúe con el paso 2.



2 Seleccione **Sí** y pulse el botón .

- Se crea una nueva copia pequeña (relación de compresión aproximada 1:16).
- Las copias creadas con la función de imagen pequeña se visualizan a menor tamaño con el icono  durante la reproducción (11).

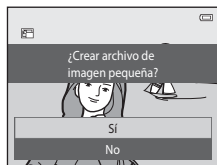

Recortar: Creación de una copia recortada

Cree una copia que contenga sólo la parte visible en la pantalla cuando se muestra con zoom de reproducción (80) activado. Las copias recortadas se guardan como archivos independientes.

1 Amplíe la imagen para recortarla (80).

2 Mejore la composición en la copia.

- Gire el control del zoom hasta la posición **T** (o **W** () para ajustar la relación de zoom.
- Pulse , , o en el multiselector para desplazarse por la imagen de modo que en la pantalla solo se vea la parte que desee copiar.



3 Pulse el botón **MENU**.

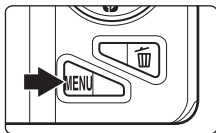

4 Utilice el multiselector para seleccionar **Sí** y pulse el botón .

- Se creará una copia recortada.
- Las copias creadas con la función de recorte se indican mediante el icono que aparece al reproducirlas (10).

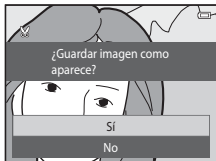



Tamaño de imagen

A medida que se reduce el área a guardar, el tamaño de la imagen (píxeles) de la copia recortada también se reduce.

Cuando el tamaño de imagen de la copia recortada es 320 × 240 o 160 × 120, la imagen se visualiza a menor tamaño durante la reproducción.



Recorte de la imagen en su orientación vertical actual

Utilice la opción **Girar imagen** () para girar la imagen de modo que se visualice con orientación horizontal. Tras recortar la imagen, vuelva a girar la imagen recortada a orientación vertical. La imagen mostrada con orientación vertical se puede recortar acercando la imagen hasta que desaparezcan las barras negras a ambos lados de la pantalla. La fotografía recortada se mostrará en una orientación horizontal.

Conexión de la cámara a un TV (visualización de imágenes en un TV)

Conecte la cámara a un TV para ver las imágenes y los vídeos en el TV. Si el TV está equipado con una toma HDMI, puede utilizar un cable HDMI (disponible en tiendas) para conectar la cámara al TV.

1 Apague la cámara.

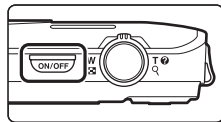

2 Conecte la cámara al televisor.

Si utiliza el cable de audio/vídeo incluido

Conecte la clavija amarilla en la toma de entrada de vídeo y las clavijas blancas y rojas en las tomas de entrada de audio del TV.

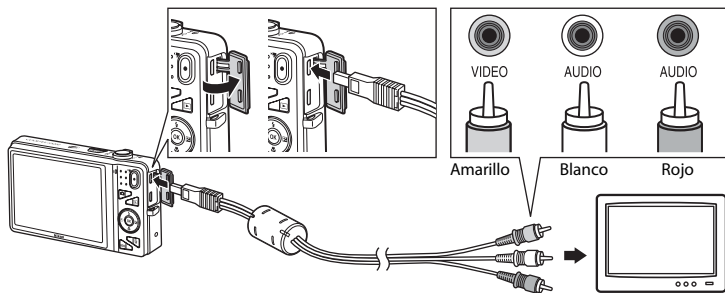

Si utiliza un cable HDMI disponible en tiendas

Conecte el extremo del cable a la toma HDMI del televisor.

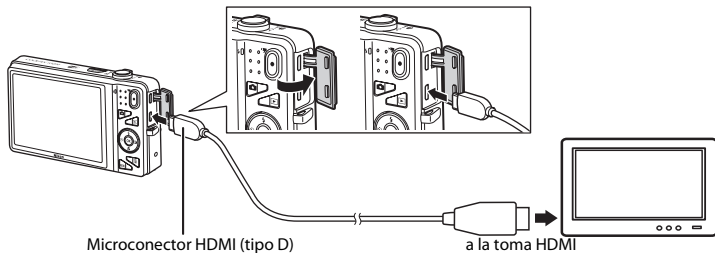

3 Ajuste la entrada del TV en la entrada de vídeo externo.

- Consulte los detalles en la documentación proporcionada con el TV.

4 Mantenga pulsado el botón para encender la cámara.

- La cámara pasará al modo de reproducción y las imágenes se mostrarán en el TV.
- Mientras esté conectada al televisor, la pantalla de la cámara permanecerá apagada.

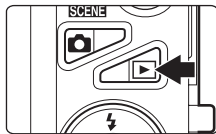

Observaciones sobre la conexión del cable HDMI

El cable HDMI no se incluye con la cámara. Utilice un cable HDMI disponible en tiendas para conectar la cámara a un televisor de alta definición. El terminal de salida de esta cámara es un microconector HDMI (tipo D). Cuando adquiera un cable HDMI, asegúrese de que el extremo del cable es un microconector HDMI.

Observaciones sobre la conexión del cable

Al conectar el cable, asegúrese de que la orientación del enchufe es correcta. No fuerce el enchufe en la cámara. Cuando desconecte el cable, no tire del enchufe en diagonal.

Si no puede ver las imágenes en un TV

Compruebe que la configuración del modo de vídeo de la cámara en **Ajustes TV** (página 99) en el menú Configuración coincide con el estándar utilizado por el TV.

Uso del control remoto del TV (control del dispositivo HDMI)

Se puede utilizar el mando a distancia de un televisor compatible con HDMI-CEC para controlar la reproducción.

Puede utilizar el mando a distancia en vez del multiselector y el control del zoom de la cámara para seleccionar imágenes, iniciar y poner en pausa la reproducción de vídeo, cambiar entre el modo de reproducción y el de cuatro miniaturas, etc.

- Configure el ajuste **Control dispositivo HDMI** (página 99) de **Ajustes TV** en **Encendido** (ajuste predeterminado) y después conecte la cámara y el TV con un cable HDMI.
- Apunte al televisor con el mando a distancia cuando lo utilice.
- Consulte el manual de instrucciones del televisor para obtener información sobre la compatibilidad HDMI-CEC del TV.

Conexión de la cámara a una impresora (Direct Print)

Los usuarios de impresoras compatibles con PictBridge (🔗23) pueden conectar directamente la cámara a la impresora e imprimir las imágenes sin tener que utilizar un ordenador. Siga los procedimientos descritos a continuación para imprimir imágenes.

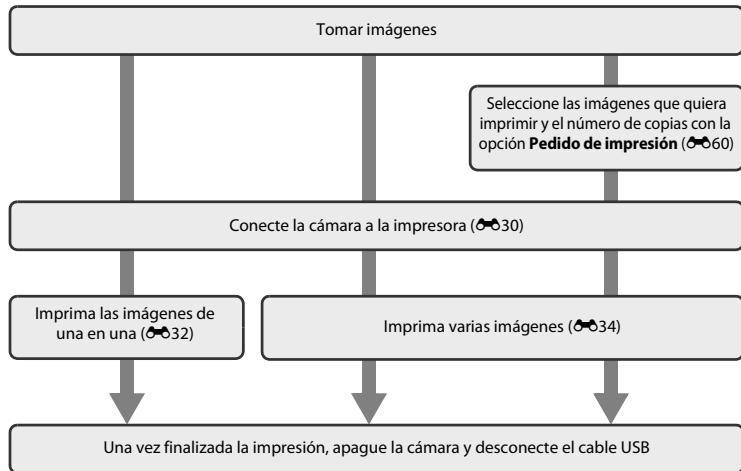

✓ Observaciones sobre la fuente de alimentación

- Cuando conecte la cámara a una impresora, utilice una batería completamente cargada para evitar que la cámara se apague de forma inesperada.
- Si se utiliza el adaptador de CA EH-62G (disponible por separado), se puede alimentar la COOLPIX S5200 a través de una toma eléctrica. No utilice otras marcas o modelos de adaptador de CA, ya que podrían provocar un sobrecalentamiento o un mal funcionamiento de la cámara.

Conexión de la cámara a una impresora

1 Apague la cámara.

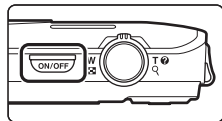

2 Encienda la impresora.

- Compruebe la configuración de la impresora.

3 Conecte la cámara a la impresora con el cable USB incluido.

- Asegúrese de que la orientación de los conectores es correcta. No intente introducir los conectores en diagonal ni los fuerce al conectar o desconectar los conectores.

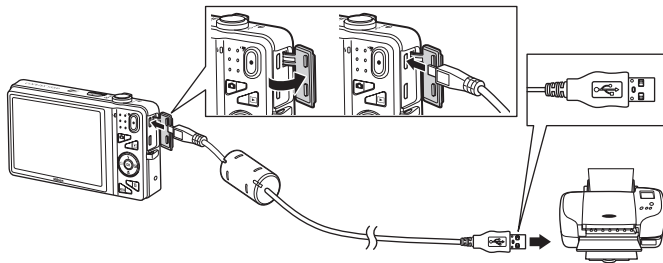

4 La cámara se enciende automáticamente.

- Cuando esté correctamente conectada, aparecerá la pantalla de inicio de **PictBridge** (1) en la pantalla de la cámara, seguida de la pantalla **Imprimir selección** (2).

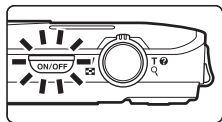

✓ Si no aparece la pantalla de inicio de PictBridge

Apague la cámara y desconecte el cable USB. Ajuste la opción **Cargar con ordenador** (🔌100) en el menú Configuración de la cámara en **Apagado** y vuelva a conectar el cable.

📎 Impresión de imágenes

Las imágenes guardadas en una tarjeta de memoria se pueden imprimir transfiriéndolas a un ordenador o conectando la cámara directamente a una impresora. Dispone de los siguientes métodos de impresión:

- Introduzca la tarjeta de memoria en la ranura para tarjetas de una impresora compatible con DPOF
- Llevar la tarjeta de memoria a un laboratorio fotográfico digital

Para realizar la impresión con estos métodos, especifique las imágenes y el número de copias de cada una en la tarjeta de memoria mediante la opción **Pedido de impresión** del menú de reproducción (🔍60).

Impresión de imágenes individuales

Una vez conectada correctamente la cámara a la impresora (030), siga los procedimientos descritos a continuación para imprimir una imagen.

1 Utilice el multiselector para seleccionar la imagen que desee y pulse el botón **OK**.

- Gire el control del zoom hasta la posición **W** (📷) para visualizar seis miniaturas, y hasta la posición **T** (🔍) para volver a la reproducción a pantalla completa.



2 Seleccione **Copias** y pulse el botón **OK**.

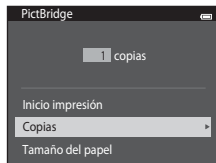

3 Seleccione el número de copias que desee (hasta nueve) y pulse el botón **OK**.

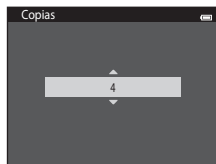

- 4** Seleccione **Tamaño del papel** y pulse el botón **OK**.

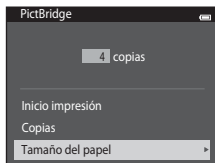

- 5** Seleccione el tamaño del papel que desee y pulse el botón **OK**.

- Para especificar el tamaño del papel mediante los ajustes de la impresora, seleccione **Predeterminado** en la opción Tamaño del papel.

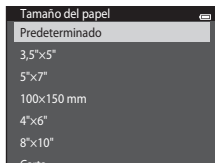

- 6** Seleccione **Inicio impresión** y pulse el botón **OK**.

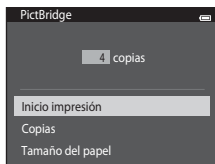

- 7** La impresión se iniciará.

- Cuando finalice la impresión, aparecerá de nuevo la pantalla Imprimir selección mostrada en el paso 1.

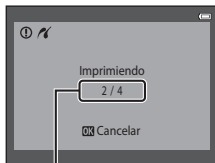

Número actual de copias/
número total de copias

Impresión de varias imágenes

Una vez conectada correctamente la cámara a la impresora (030), siga los procedimientos descritos a continuación para imprimir varias imágenes.

- 1 Cuando se muestre la pantalla **Imprimir selección**, pulse el botón **MENU**.

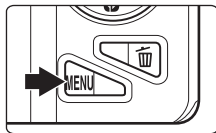

- 2 Utilice el multiselector para seleccionar **Tamaño del papel** y pulse el botón **OK**.

- Para salir del menú de impresión, pulse el botón **MENU**.

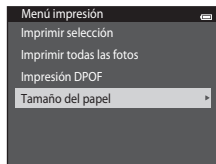

- 3 Seleccione el tamaño del papel que desee y pulse el botón **OK**.

- Para especificar el tamaño del papel mediante los ajustes de la impresora, seleccione **Predeterminado** en la opción Tamaño del papel.

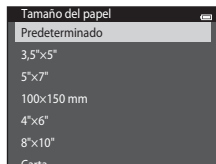

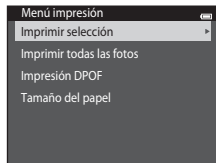

4 Seleccione **Imprimir selección**, **Imprimir todas las fotos** o **Impresión DPOF** y pulse el botón **OK**.



Imprimir selección

Seleccione las imágenes (hasta 99) y el número de copias (hasta nueve) de cada una.

- Pulse ◀ o ▶ en el multiselector para seleccionar las imágenes y pulse ▲ o ▼ para especificar el número de copias que desea imprimir.
- Las imágenes seleccionadas para imprimir se mostrarán con el icono  y una cifra que indica el número de copias que se imprimirán. Si no se ha especificado ninguna copia para las imágenes se cancela la selección.
- Gire el control del zoom hasta la posición **T** () para volver a la reproducción a pantalla completa o hasta la posición **W** () para visualizar seis miniaturas.
- Pulse el botón **OK** cuando haya finalizado el ajuste.
- Cuando aparezca la pantalla que se muestra a la derecha, seleccione **Inicio impresión** y pulse el botón **OK** para iniciar la impresión. Seleccione **Cancelar** y pulse el botón **OK** para regresar al menú de impresión.

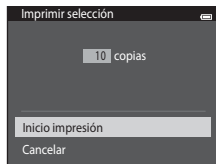

Imprimir todas las fotos

Se imprime una copia de todas las imágenes que haya guardadas en la memoria interna o en la tarjeta de memoria.

- Cuando aparezca la pantalla que se muestra a la derecha, seleccione **Inicio impresión** y pulse el botón **OK** para iniciar la impresión. Seleccione **Cancelar** y pulse el botón **OK** para volver al menú de impresión.

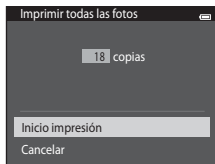

Impresión DPOF

Permite imprimir las imágenes cuyo pedido de impresión se creó a través de la opción **Pedido de impresión** (DPOF).

- Cuando aparezca la pantalla que se muestra a la derecha, seleccione **Inicio impresión** y pulse el botón **OK** para iniciar la impresión. Seleccione **Cancelar** y pulse el botón **OK** para volver al menú de impresión.
- Para ver el pedido de impresión actual, seleccione **Ver imágenes** y pulse el botón **OK**. Para imprimir imágenes, pulse el botón **OK** de nuevo.

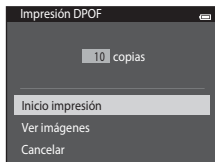

5 La impresión se iniciará.

- Cuando finalice la impresión, aparecerá de nuevo el Menú impresión del paso 2.

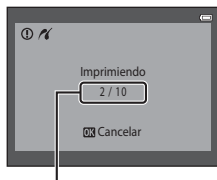

Número actual de copias/
número total de copias



Tamaño del papel

La cámara admite los siguientes tamaños de papel: **Predeterminado** (tamaño de papel predeterminado para la impresora conectada a la cámara), **3,5"×5"**, **5"×7"**, **100×150 mm**, **4"×6"**, **8"×10"**, **Carta**, **A3** y **A4**. Solo se mostrarán los tamaños compatibles con la impresora.

Edición de vídeos

Los fragmentos que desee de un vídeo grabado se pueden guardar como archivo independiente.



1 Reproduzca el vídeo que desee y póngalo en pausa en el punto inicial del fragmento que quiera extraer (100).

2 Pulse el multiselector ◀ o ▶ para seleccionar el control  y, a continuación, pulse el botón .

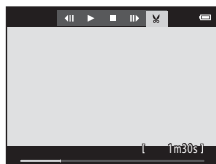
- Aparecerá la pantalla de edición de vídeos.



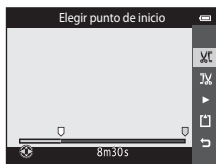

3 Pulse ▲ o ▼ para seleccionar el control  (elegir punto de inicio).

- Cuando comienza la edición, el fotograma en que se puso la reproducción en pausa es el punto inicial.
- Pulse ◀ o ▶ para desplazar el punto inicial hasta el punto en el que quiere que comience el vídeo.
- Para cancelar la edición, pulse ▲ o ▼ para seleccionar  (volver) y pulse el botón .



4 Pulse ▲ o ▼ para seleccionar el control  (elegir punto de finalización).

- Pulse ◀ o ▶ para desplazar el punto final del extremo derecho hasta el punto en el que quiere que finalice el vídeo.
- Seleccione  (previsualizar) y pulse el botón  para reproducir el fragmento especificado del vídeo que se guardará. Mientras se reproduce la previsualización, gire el control del zoom para ajustar el volumen. Mientras se reproduce la previsualización, vuelva a pulsar el botón  para detener la reproducción.

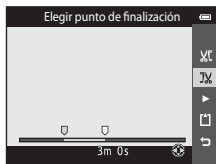

- 5** Cuando haya terminado con los ajustes, pulse ▲ o ▼ para seleccionar **Guardar** y pulse el botón **OK**.

- 6** Seleccione **Sí** y pulse el botón **OK**.

- El vídeo editado se ha guardado.

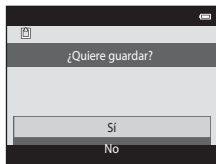

✓ Observaciones sobre la edición de vídeo

- Los vídeos grabados con **iFrame 540/30p** (6074) no se pueden editar.
- Utilice una batería suficientemente cargada para evitar que la cámara se apague durante la edición. Si la pantalla del nivel de batería es , no podrá editar el vídeo.
- No se puede volver a recortar un vídeo creado tras una edición. Para recortar otra zona del vídeo, seleccione y edite el vídeo original.
- Los vídeos se recortan en intervalos de un segundo, por lo que los puntos inicial y final seleccionados en el fragmento real recortado del vídeo puede no coincidir exactamente con los reales. Los vídeos no se pueden recortar si el resultado es inferior a dos segundos.
- Las funciones de edición no están disponibles cuando no hay espacio libre suficiente para guardar las copias editadas en la memoria interna o en la tarjeta de memoria.

✍ Información adicional

Consulte “Nombres de archivos y carpetas” (611) para obtener más información.

Menú Disparo (para modo (automático))

Ajustes de Modo de imagen (tamaño y calidad de imagen)

Acceda al modo de disparo → botón MENU → Modo de imagen → botón OK

Puede seleccionar la combinación de tamaño de imagen y relación de compresión que se utiliza para guardar imágenes.

Cuanto mayor sea el ajuste del modo de imagen, mayor será el tamaño en el que se puede imprimir, pero se reduce el número de imágenes que se pueden grabar (41).



Opción ¹	Factor de compresión	Relación de aspecto (horizontal a vertical)	Tamaño de impresión ² (cm/pulg.)
16M* 4608×3456★	Aprox. 1/4	4:3	Aprox. 39 × 29/15 × 11,5
16M 4608×3456 (ajuste predeterminado)	Aprox. 1/8	4:3	Aprox. 39 × 29/15 × 11,5
8M 3264×2448	Aprox. 1/8	4:3	Aprox. 28 × 21/11 × 8
4M 2272×1704	Aprox. 1/8	4:3	Aprox. 19 × 14/7,5 × 5,6
2M 1600×1200	Aprox. 1/8	4:3	Aprox. 13 × 10/5,3 × 4
VA 640×480	Aprox. 1/8	4:3	Aprox. 5 × 4/2 × 1,5
15M 4608×2592	Aprox. 1/8	16:9	Aprox. 39 × 22/15 × 8,5

¹ El número total de píxeles capturados y el número de píxeles capturados horizontalmente y verticalmente.

Ejemplo: **16M 4608×3456** = aprox. 16 megapíxeles, 4608 × 3456 píxeles

² Tamaño de impresión con una resolución de salida de 300 dpi. Los tamaños de impresión se calculan al dividir el número de píxeles entre la resolución de impresora (dpi) y multiplicarlo por 2,54 cm (1 pulg.). No obstante, con el mismo tamaño de imagen, las imágenes impresas a resoluciones superiores se imprimirán con un tamaño inferior al indicado, y aquellas que se impriman a resoluciones inferiores se imprimirán con un tamaño superior al indicado.

Observaciones sobre el modo de imagen

- El ajuste también se aplica a los demás modos de disparo.
- Algunos ajustes no se pueden utilizar con otras funciones (70).
- El modo de imagen no se puede seleccionar en los modos de escena **Fotografía en 3D** (49) o **Panorama sencillo** (47).

Número de imágenes que se pueden guardar



La siguiente tabla indica el número aproximado de imágenes que se pueden almacenar en una tarjeta de memoria de 4 GB. Tenga en cuenta que, debido a la compresión JPEG, el número de imágenes que se pueden guardar varía considerablemente en función del contenido de la imagen, incluso si se utilizan tarjetas de memoria con la misma capacidad y el mismo ajuste de modo de imagen.

Además, el número de imágenes que se pueden guardar varía en función de la marca de la tarjeta de memoria.

Modo de imagen	Número de imágenes que se pueden guardar (4 GB)
16M * 4608×3456★	440
16M 4608×3456 (ajuste predeterminado)	890
8M 3264×2448	1740
4M 2272×1704	3500
2M 1600×1200	6600
VGA 640×480	26300
15M 4608×2592	1180







- Si el número de exposiciones restantes es 10 000 o más, el número de exposiciones restantes que aparece en la pantalla será "9999".
- Para comprobar el número de imágenes que se pueden guardar en la memoria interna (aprox. 25 MB), extraiga la tarjeta de memoria de la cámara y verifique el número de tomas restantes que aparece en la pantalla al disparar.

Balance blancos (Ajuste del tono)

Seleccione el modo  (automático) → botón MENU → Balance blancos → botón 

El color de la luz reflejada de un objeto varía con el color de la fuente de luz. El cerebro humano puede adaptarse a los cambios del color de la fuente de luz y el resultado es que los objetos blancos se ven blancos ya estén a la sombra, bajo la luz directa del sol o bajo una luz incandescente. Las cámaras digitales pueden imitar este ajuste procesando las imágenes según el color de la fuente de luz. Esto se conoce como "balance de blancos". Para obtener colores naturales, seleccione un ajuste de balance de blancos que coincida con la fuente de luz antes de tomar la fotografía.

Aunque se puede utilizar el ajuste **Automático** (ajuste predeterminado) para la mayoría de iluminaciones, el balance de blancos se puede ajustar para que sea más fiel a la iluminación y se muestren tonos con color más natural en la imagen.

Opción	Descripción
AUTO Automático (ajuste predeterminado)	El balance de blancos se ajusta automáticamente para adaptarse a las condiciones de luz.
PRE Preajuste manual	Resulta útil cuando se toman fotografías en condiciones de luz poco habituales ( 43).
 Luz de día	El balance de blancos se ajusta para la luz solar directa.
 Incandescente	Se utiliza con la luz incandescente.
 Fluorescente	Se utiliza con iluminación fluorescente.
 Nublado	Se utiliza para imágenes de exterior con el cielo nublado.
 Flash	Se utiliza con el flash.

Es posible confirmar el ajuste actual en la pantalla durante el disparo (9). No se mostrará ningún icono si se selecciona **Automático**.

Utilización de Preajuste manual

La opción Preajuste manual se utiliza con iluminación mixta o para compensar las fuentes de iluminación con una gran dominante de color cuando el efecto deseado no se consigue con ajustes de balance de blancos como **Automático** y **Incandescente** (por ejemplo, para hacer fotografías con una lámpara que emita luz de matices rojizos y que parezca que se han hecho con luz blanca).

Utilice el siguiente procedimiento para medir el valor del balance de blancos con la iluminación empleada durante el disparo.

1 Coloque un objeto de referencia blanco o gris bajo la luz con la que se vaya a tomar la fotografía.

2 Acceda al menú Disparo (📖 6, 68), utilice el multiselector para seleccionar **Preajuste manual** en el menú **Balance blancos** y pulse el botón **OK**.

- La cámara ampliará hasta la posición para medir el balance de blancos.

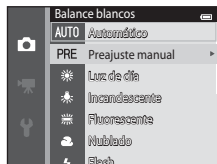

3 Seleccione **Medir**.

- Para aplicar el valor de balance de blancos medido más recientemente, seleccione **Cancelar** y pulse el botón **OK**. El ajuste de balance de blancos no se volverá a medir y se establecerá el valor medido más recientemente.



4 Encadrese el objeto de referencia en la ventana de medida.

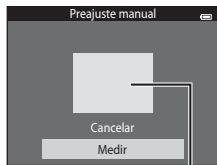

Ventana de medida

5 Pulse el botón **OK** para medir un nuevo valor de balance de blancos.

- Se acciona el obturador y se establece el valor nuevo del balance de blancos para preajuste manual. No se guarda ninguna imagen.

✓ Observaciones sobre el balance de blancos

- Algunos ajustes no se pueden utilizar con otras funciones (📖70).
- Desactive el flash (🔌) (apagado) si el balance de blancos se ajusta en cualquier valor que no sea **Automático** ni **Flash** (📖57).











✓ Observaciones sobre Preajuste manual

No se puede medir un valor para luz de flash con **Preajuste manual**. Cuando dispare utilizando el flash, ajuste **Balance blancos** en **Automático** o **Flash**.

Disparo continuo

Seleccione el modo  (automático) → botón MENU → Continuo → botón OK

Cambia los ajustes a Continuo o BSS (selector de mejor disparo).

Opción	Descripción
 Individual (ajuste predeterminado)	Se toma una imagen cada vez que se pulsa el disparador.
 Continuo A	Con el disparador pulsado hasta el fondo, las imágenes se capturan de forma continua a una velocidad aproximada de 10 fps (si el modo de imagen está ajustado en  4608×3456). El disparo finaliza cuando se suelta el disparador o cuando se han capturado 7 imágenes.
 Continuo B	Con el disparador pulsado hasta el fondo, se pueden capturar de forma continua hasta 6 imágenes a una velocidad aproximada de 2 fps (si el modo de imagen está ajustado en  4608×3456). El disparo finaliza cuando se suelta el disparador.
 Caché de predisparo	La caché de predisparo facilita la captura del momento perfecto, ya que guarda las imágenes previas a la pulsación del disparador hasta el fondo. El disparo con caché de predisparo comienza cuando se pulsa el disparador hasta la mitad y continúa cuando se pulsa el disparador hasta el fondo ( 48). <ul style="list-style-type: none">• Velocidad de fotogramas: hasta 18 fps• Número de fotogramas: hasta 5 fotogramas (incluidos hasta dos fotogramas capturados en la caché de predisparo) El disparo finaliza cuando se suelta el disparador o cuando se alcanza el número máximo de fotogramas.
 120 Continuo A: 120 fps	Cada vez que se pulsa el disparador hasta el fondo, se capturan 50 fotogramas a una velocidad aproximada de 1/125 seg. o superior. El modo de imagen se fija en  (tamaño de imagen: 640 × 480 píxeles).
 60 Continuo A: 60 fps	Cada vez que se pulsa el disparador hasta el fondo, se capturan 25 fotogramas a una velocidad aproximada de 1/60 seg. o superior. El modo de imagen se fija en  (tamaño de imagen: 1280 × 960 píxeles).

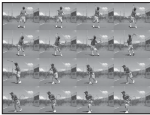
Opción	Descripción
BSS BSS (Selector del mejor disparo)	El “selector de mejor disparo” se recomienda para disparar con el flash apagado o cuando se utiliza el zoom de la cámara, o en otras situaciones en las que el movimiento involuntario puede provocar que las imágenes salgan movidas. Al activar BSS, la cámara toma hasta diez imágenes mientras se mantiene pulsado el disparador. Se selecciona y guarda automáticamente la imagen más nítida de la serie.
 Multidisparo 16	Cada vez que se pulsa el disparador, la cámara toma 16 tomas a una velocidad de unos 30 fps y las ordena en una sola imagen. <ul style="list-style-type: none"> • Modo de imagen se fija en 5M (tamaño de imagen: 2560 x 1920 píxeles). • No se puede utilizar el zoom digital. 

Es posible confirmar el ajuste actual en la pantalla durante el disparo (📖9). No se mostrará ningún icono si se selecciona **Individual**.

Observaciones sobre el disparo continuo

- Si se selecciona cualquier opción que no sea **Individual**, no se podrá utilizar el flash. El enfoque, la exposición y el balance de blancos se fijan en los valores determinados en la primera imagen de cada serie.
- Tras el disparo, las imágenes pueden tardar cierto tiempo en guardarse. La cantidad de tiempo necesario para guardar las imágenes depende del número de imágenes, del ajuste del modo de imagen de la velocidad de escritura de la tarjeta de memoria, etc.
- Si aumenta la sensibilidad ISO, es posible que aparezca ruido en las imágenes capturadas.
- La velocidad de fotogramas con el disparo continuo puede variar en función de la configuración del modo de imagen, de la tarjeta de memoria que se utilice o de las condiciones de toma.
- Cuando **Continuo** está ajustado en **Caché de predisparo**, **Continuo A: 120 fps**, **Continuo A: 60 fps** o **Multidisparo 16**, pueden aparecer cambios bruscos o variaciones de brillo y tono en las imágenes capturadas con iluminación con parpadeo de alta velocidad, como fluorescentes, lámparas de vapor de mercurio o de vapor de sodio.
- Algunos ajustes no se pueden utilizar con otras funciones (70).

Observaciones sobre BSS



BSS está indicado para tomar imágenes de sujetos inmóviles. **BSS** tal vez no produzca el efecto deseado si el sujeto se mueve o si cambia la composición.

Imágenes capturadas en modo de disparo continuo

Cada vez que se capturan imágenes con **Continuo A**, **Continuo B**, **Caché de predisparo**, **Continuo A: 120 fps** o **Continuo A: 60 fps**, las imágenes capturadas se guardan como una "secuencia" (13).

Caché de predisparo

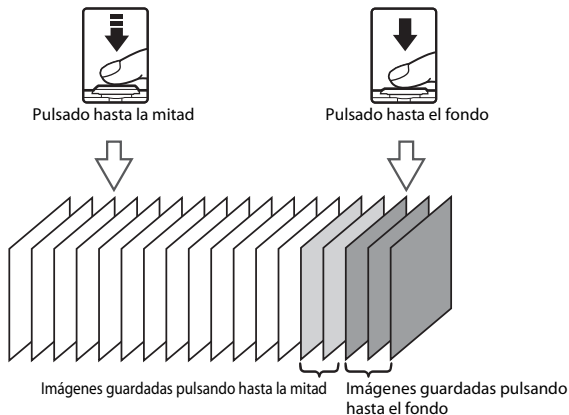

Si se selecciona **Caché de predisparo**, el disparo comienza si se pulsa el disparador hasta la mitad durante 0,5 segundos o más. Las imágenes capturadas antes de pulsar el disparador hasta el fondo se guardarán junto con las imágenes capturadas una vez pulsado el disparador hasta el fondo. Se pueden guardar hasta dos imágenes en la caché de predisparo.

El ajuste de la caché de predisparo se puede confirmar en la pantalla al disparar (9). El icono de caché de predisparo () se ilumina en verde cuando se pulsa el disparador hasta la mitad.





- Si el número de exposiciones restantes es inferior a cinco, no es posible disparar con la caché de predisparo. Antes de disparar, verifique que queden cinco o más exposiciones restantes.

Información adicional

- Consulte “Sujetos no indicados para autofocus” (76) para obtener más información.
- Consulte “Visualización y eliminación de imágenes capturadas de forma continua (secuencia)” (13) para obtener más información.

Sensibilidad ISO

Seleccione el modo  (automático) → botón MENU → Sensibilidad ISO → botón 



Si se aumenta la sensibilidad ISO, se necesita menos luz para tomar imágenes.

Una valor alto de sensibilidad ISO permite capturar sujetos más oscuros. Además, incluso con sujetos con luminosidad similar, las imágenes se pueden tomar a velocidades de obturación más rápidas y reducir así la borrosidad producida por las sacudidas de la cámara y el movimiento del sujeto.



- Aunque se aplica una sensibilidad ISO más alta al fotografiar sujetos oscuros, si se dispara sin usar el flash, con el zoom, etc., es posible que las imágenes contengan ruido.

Opción	Descripción
AUTO Automático (ajuste predeterminado)	La sensibilidad está ajustada en ISO 125 cuando hay unas condiciones de iluminación suficientes; cuando hay poca luz la cámara compensa la situación aumentando la sensibilidad a ISO 1600 como máximo.
 Intervalo fijo automático	Seleccione el rango en que la cámara ajusta automáticamente la sensibilidad ISO, desde ISO 125-400 o ISO 125-800 . La cámara no aumentará la sensibilidad por encima del valor máximo del intervalo seleccionado. Especifique el valor máximo de sensibilidad ISO para obtener un control efectivo de la cantidad de "grano" que aparece en las imágenes.
125, 200, 400, 800, 1600, 3200	La sensibilidad se bloquea en el valor especificado.



Es posible confirmar el ajuste actual en la pantalla durante el disparo (9).

- Si se selecciona **Automático**, el icono  no aparece en ISO 125, pero sí aparece si se aumenta automáticamente la sensibilidad ISO a más de 125.
- Si se selecciona **Intervalo fijo automático**, se mostrarán  y el valor máximo de sensibilidad ISO.





Observaciones sobre la sensibilidad ISO

- Algunos ajustes no se pueden utilizar con otras funciones (71).
- **Detección de movim.** (91) no funciona si la sensibilidad ISO se ajusta en cualquier valor distinto de **Automático**.

Opciones de color

Seleccione el modo  (automático) → botón MENU → Opciones de color → botón 

Acentúa la intensidad de los colores o guarda imágenes en monocromo.

Opción	Descripción
 Color (ajuste predeterminado)	Se utiliza para que las imágenes reflejen colores naturales.
 Vivido	Se utiliza para conseguir un efecto intenso de "impresión fotográfica".
 Blanco y negro	Guarda imágenes en blanco y negro.
 Sepia	Guarda imágenes en tonos sepia.
 Cianotipo	Guarda imágenes en monocromo cian-azul.

Es posible confirmar el ajuste actual en la pantalla durante el disparo (9). Si se selecciona **Color**, no se muestra ningún icono. Los tonos de los colores mostrados en la pantalla durante el disparo cambian en función de la opción de color seleccionada.

Observaciones sobre opciones de color

Algunos ajustes no se pueden utilizar con otras funciones (70).

Modo zona AF

Seleccione el modo  (automático) → botón MENU → Modo zona AF → botón 

Utilice esta opción para determinar la manera en la que la cámara selecciona la zona de enfoque para el autofocus.

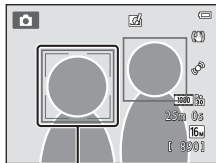

Opción	Descripción
 Prioridad al rostro	<p>Cuando la cámara detecta un rostro humano, enfoca dicho rostro. Consulte "Utilización de detección de rostros" (libro 73) para obtener más información. Si se detecta más de un rostro, la cámara enfoca el rostro más cercano a la cámara.</p> <p>Al tomar imágenes de sujetos que no sean personas, o al encuadrar a un sujeto en el que no se detectan rostros, la cámara seleccionará automáticamente y por defecto la zona de enfoque (hasta nueve zonas) que contenga al sujeto más cercano a la cámara. Con el disparador pulsado hasta la mitad, se mostrarán en la pantalla todas las zonas enfocadas (hasta nueve zonas) seleccionadas por la cámara.</p>

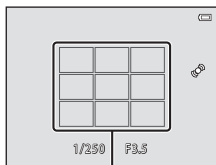

Zona de enfoque

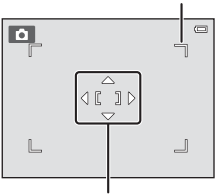
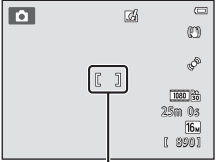

Zonas de enfoque



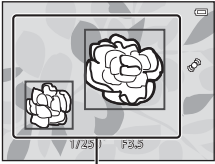

Opción	Descripción	
<p>[□] Manual</p>	<p>Seleccione una de las 99 zonas de enfoque de la pantalla. Esta opción se recomienda en situaciones en las que el sujeto deseado está relativamente quieto y no se encuentra en el centro del encuadre.</p> <p>Pulse el multiselector ▲, ▼, ◀ o ▶ para mover la zona de enfoque a la ubicación del sujeto y tomar una imagen.</p> <p>Para cancelar la selección de la zona de enfoque y configurar los ajustes del flash, modo macro, disparador automático o compensación de exposición, pulse el botón OK. Para volver a la pantalla de selección de zona de enfoque, vuelva a pulsar el botón OK.</p>	<p>Zona de enfoque que se puede seleccionar</p>  <p>Zona de enfoque</p>
<p>[□] Central</p>	<p>La cámara enfoca el sujeto que se encuentre en el centro del encuadre.</p> <p>La zona de enfoque siempre se visualiza en el centro de la pantalla.</p>	 <p>Zona de enfoque</p>
<p>[□] Seguimiento de sujeto</p>	<p>Utilice esta función para tomar imágenes de sujetos en movimiento. Registre el sujeto que desea que enfoque la cámara. La zona de enfoque se desplazará automáticamente para seguir al sujeto. Consulte "Uso de Seguimiento de sujeto" (p. 54) para obtener más información.</p>	

Opción	Descripción
<p>[AF] AF detector de destino (ajuste predeterminado)</p>	<p>Si la cámara detecta el sujeto principal, enfoca dicho sujeto. Consulte "Uso de AF detector de destino" (📖75).</p>  <p>Zonas de enfoque</p>

✓ Observaciones sobre el modo zona AF



- Cuando el zoom digital está activado, el enfoque se realizará en el centro de la pantalla con independencia del ajuste **Modo zona AF**.
- Es posible que el autofocus no responda como se espera (📖76).
- Algunos ajustes no se pueden utilizar con otras funciones (📖70).

Uso de Seguimiento de sujeto

Seleccione el modo  (automático) → botón MENU → Modo zona AF → botón  →  Seguimiento de sujeto → botón  → botón MENU

Utilice este modo para enfocar sujetos en movimiento mientras toma la imagen. Cuando registra un sujeto, la función de seguimiento de sujeto se activa y la zona de enfoque sigue automáticamente al sujeto.

1 Registre un sujeto.

- Alinee el sujeto que quiera registrar con el borde blanco del centro de la pantalla y pulse el botón .
- Cuando la cámara no puede enfocar el sujeto, el borde se ilumina en rojo. Cambie la composición e intente volver a registrar el sujeto.
- Al registrar el sujeto, se mostrará un borde amarillo (zona de enfoque) alrededor de este y la cámara iniciará el seguimiento del sujeto.
- Para cancelar el registro del sujeto, pulse el botón .
- Si la cámara ya no puede seguir el sujeto registrado, desaparecerá la zona de enfoque y se cancelará el registro. Vuelva a registrar el sujeto.



2 Pulse el disparador hasta el fondo para tomar una imagen.

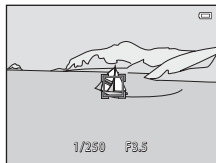

- La cámara enfoca la zona de enfoque cuando se pulsa el disparador hasta la mitad. La zona de enfoque se iluminará en verde y el enfoque quedará bloqueado.
- Si no se visualiza ninguna zona de enfoque mientras se pulsa el disparador hasta la mitad, la cámara enfoca la zona que se encuentra en el centro del encuadre.



Observaciones sobre el seguimiento de sujeto

- Ajuste la posición del zoom, el modo de flash, la compensación de exposición y los ajustes del menú antes de registrar el sujeto.
- El seguimiento de sujeto no siempre es posible en determinadas condiciones de disparo.
- No se puede utilizar el zoom digital.

Modo autofocus

Seleccione el modo  (automático) → botón MENU → Modo autofocus → botón 

Permite seleccionar el modo de enfoque de la cámara.



Opción	Descripción
AF-S AF sencillo (ajuste predeterminado)	La cámara enfoca cuando se pulsa el disparador hasta la mitad.
AF-F AF permanente	La cámara enfoca continuamente cuando se pulsa el disparador hasta la mitad. Se utiliza con sujetos en movimiento. Se escuchará el sonido del movimiento del motor del objetivo mientras la cámara enfoca.





Modo autofocus para grabación de vídeo

El modo autofocus para grabación de vídeo se puede ajustar con **Modo autofocus** (80) en el menú Vídeo.

Efectos rápidos

Seleccione el modo  (automático) → botón MENU → Efectos rápidos → botón 

Active o desactive la función de efectos rápidos.

Opción	Descripción
 Encendido (ajuste predeterminado)	En modo  (automático), pulse el botón  justo después de accionar el obturador para visualizar la pantalla de selección de efectos y utilizar la función de efectos rápidos (📖39).
Apagado	Desactiva la función de efectos rápidos (durante el disparo).

Es posible confirmar el ajuste actual en la pantalla durante el disparo (📖9). No se mostrará ningún indicador si se selecciona **Apagado**.

Observaciones sobre Efectos rápidos

Esta función no se puede utilizar en combinación con otras funciones (📖70).

Menú Retrato inteligente

- Consulte “Ajustes de Modo de imagen (tamaño y calidad de imagen)” (📷40) para obtener más información sobre **Modo de imagen**.

Suavizado de piel





Acceda al modo de disparo → 📷 (modo de disparo) → 😊 Retrato inteligente → botón OK → botón MENU → Suavizado de piel → botón OK

Permite activar el suavizado de piel.





Opción	Descripción
↕ Alto	
↕ Normal (ajuste predeterminado)	Cuando se acciona el obturador, la cámara detecta uno o más rostros humanos (hasta tres) y procesa la imagen para difuminar los tonos de la piel del rostro antes de guardar la imagen. Es posible seleccionar el grado de efecto que se aplica.
↕ Bajo	
Apagado	Desactiva la función Suavizado de piel.

Es posible confirmar el ajuste actual en la pantalla durante el disparo (📖9). No se mostrará ningún indicador si se selecciona **Apagado**. Los efectos del suavizado de piel no son visibles al encuadrar las imágenes para disparar. Compruebe el nivel de suavizado de piel realizado en el modo de reproducción.

Temporizador sonrisa

Acceda al modo de disparo →  (modo de disparo) →  Retrato inteligente → botón  → botón MENU → Temporizador sonrisa → botón 

La cámara detecta rostros de personas y, a continuación, acciona automáticamente el obturador cada vez que detecta una sonrisa.

Opción	Descripción
 Encendido (individual)	Cada vez que se detecta una sonrisa, la cámara toma una imagen.
 Encendido (continuo)	Cada vez que se detecta una sonrisa, la cámara captura hasta 5 imágenes de forma continua y las guarda todas. El flash no puede utilizarse. <ul style="list-style-type: none">• Velocidad de disparo continuo: aprox. 3,3 fps (si el modo de imagen se ajusta en  4608x3456)
 Encendido (BSS) (ajuste predeterminado)	Cada vez que se detecta una sonrisa, la cámara captura hasta 5 imágenes de forma continua y guarda la que mejor ha logrado capturar la sonrisa. El flash no puede utilizarse. <ul style="list-style-type: none">• Velocidad de disparo continuo: aprox. 3,3 fps (si el modo de imagen se ajusta en  4608x3456)
Apagado	Desactiva la función Temporizador sonrisa.





Es posible confirmar el ajuste actual en la pantalla durante el disparo (9). No se mostrará ningún icono si se selecciona **Apagado**.



Ajustes de la cámara que no pueden usarse simultáneamente

Algunos ajustes no se pueden utilizar con otras funciones (70).

Antiparpadeo

Acceda al modo de disparo →  (modo de disparo) →  Retrato inteligente → botón  → botón MENU → Antiparpadeo → botón 

La cámara acciona el obturador automáticamente dos veces cada vez que se toma una fotografía. De las dos tomas, se guarda aquella en la que los ojos del sujeto están abiertos.

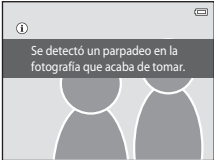
Opción	Descripción
 Encendido	<p>Activa la función Adverten de parpad.</p> <p>No es posible utilizar el flash si se selecciona Encendido.</p> <p>Si la cámara ha guardado una imagen en la que es posible que el sujeto tenga los ojos cerrados, aparecerá el cuadro de diálogo que se muestra a la derecha durante unos segundos.</p> 
Apagado (ajuste predeterminado)	Desactiva la función Advertencia de parpadeo.

Es posible confirmar el ajuste actual en la pantalla durante el disparo (9). No se mostrará ningún icono si se selecciona **Apagado**.

Ajustes de la cámara que no pueden usarse simultáneamente

Esta función no se puede utilizar en combinación con otras funciones (70).

Menú Reproducción

- Consulte “Edición de fotografías” (🔍16) para obtener información sobre las funciones de edición de imágenes.
- Consulte “Modo de imágenes favoritas” (👁6) para obtener más información sobre **Imágenes favoritas** y **Quitar de favoritas**.

Pedido de impresión (Creación de un pedido de impresión DPOF)

Pulse el botón ▶ (modo de reproducción) → botón MENU → Pedido de impresión → botón OK

Cuando se imprimen imágenes guardadas en la tarjeta de memoria utilizando cualquiera de los métodos siguientes, la opción **Pedido de impresión** del menú Reproducción se utiliza para crear “pedidos de impresión” digitales para la impresión en dispositivos compatibles con DPOF.



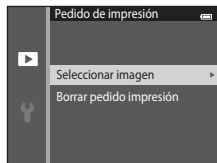

- Introduzca la tarjeta de memoria en la ranura para tarjetas (🔑23) de una impresora compatible con DPOF.
- Lleve la tarjeta de memoria a un laboratorio fotográfico digital.
- Conecte la cámara a una impresora (🔗29) compatible con PictBridge (🔑23). También se puede crear un pedido de impresión para imágenes guardadas en la memoria interna si se extrae la tarjeta de memoria de la cámara.

1 Utilice el multiselector para seleccionar **Seleccionar imagen** y pulse el botón OK.

- En los modos de imágenes favoritas, ordenar automáticamente o mostrar por fecha, la pantalla que aparece a la derecha no se muestra. Continúe con el paso 2.







2 Seleccione las imágenes (hasta 99) y el número de copias (hasta nueve) de cada una.

- Pulse **◀** o **▶** en el multiselector para seleccionar las imágenes y pulse **▲** o **▼** para especificar el número de copias que desea imprimir.
- Las imágenes seleccionadas para imprimir se mostrarán con el icono  y una cifra que indica el número de copias que se imprimirán. Si no se ha especificado ninguna copia para las imágenes se cancela la selección.
- Gire el control del zoom hasta la posición **T** () para cambiar a la reproducción a pantalla completa. Gire el control del zoom hasta la posición **W** () para regresar a la visualización de seis miniaturas.
- Pulse el botón  cuando haya finalizado el ajuste.



3 Seleccione si desea imprimir o no la fecha y la información de disparo.

- Seleccione **Fecha** y pulse el botón  para imprimir la fecha de disparo en todas las imágenes del pedido de impresión.
- Seleccione **Info** y pulse el botón  para imprimir la información de disparo (velocidad de obturación y valor de diafragma) en todas las imágenes del pedido de impresión.
- Seleccione **Finalizado** y pulse el botón  para finalizar el pedido de impresión.
- Las imágenes seleccionadas para su impresión se indican con el icono  durante la reproducción (10).

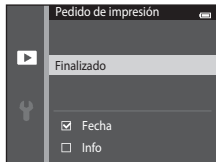

Observaciones sobre el pedido de impresión

- No se pueden crear pedidos de impresión para imágenes capturadas en modo de escena **Fotografía en 3D**.
- Cuando se crea un pedido de impresión en el modo de imágenes favoritas, el modo ordenar automáticamente o el modo mostrar por fecha, aparece la imagen mostrada más abajo si se han marcado para impresión imágenes distintas a las del álbum o categoría seleccionada, o capturadas en la fecha de disparo seleccionada.
 - Si selecciona **Sí**, no cambian los ajustes del pedido de impresión para el resto de imágenes y solo cambian los ajustes del pedido de impresión actual.
 - Seleccione **No** para eliminar las marcas de impresión de las imágenes marcadas anteriormente y restringir el pedido de impresión de las imágenes de la categoría seleccionada o que se hayan tomado en la fecha de toma seleccionada.

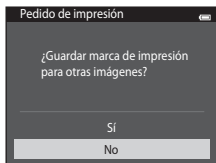

Modo de imágenes favoritas o modo ordenar automáticamente

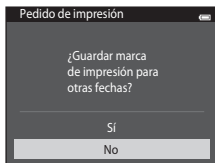

Modo mostrar por fecha

Si el número total de imágenes de un pedido de impresión es superior a 99, se visualizará la pantalla que aparece a continuación.

- Seleccione **Sí** para eliminar las marcas de impresión añadidas anteriormente del pedido de impresión y restringir el pedido de impresión de las imágenes que se acaban de marcar.
- Seleccione **Cancelar** para eliminar las imágenes que acaba de añadir del pedido de impresión y restringir el pedido de impresión de las imágenes marcadas previamente.

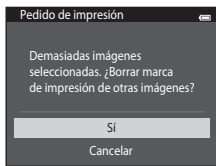

Modo de imágenes favoritas o modo ordenar automáticamente

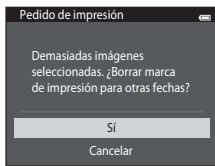

Modo mostrar por fecha

Observaciones sobre la impresión con fecha de disparo e información de disparo

Si los ajustes **Fecha e Info** están activados en la opción de pedido de impresión, la fecha del disparo y la información de disparo se imprimirán en las imágenes si dispone de una impresora compatible con DPOF (☞23) que admita la impresión de la fecha de disparo y de la información de disparo.

- La información de disparo no se imprimirá si la cámara se conecta directamente a una impresora compatible con DPOF mediante el cable USB suministrado (☞36).
- Tenga en cuenta que los ajustes de **Fecha e Info** se restauran cada vez que se muestra la opción **Pedido de impresión**.
- La fecha impresa se guarda cuando se toma la imagen. Un cambio en la fecha de la cámara mediante la opción **Fecha y hora o Zona horaria** en **Zona horaria y fecha** en el menú Configuración después de haber capturado una imagen no afecta a la fecha impresa en la imagen.



Cancelación del pedido de impresión existente

Seleccione **Borrar pedido impresión** en el paso 1 de "Pedido de impresión (Creación de un pedido de impresión DPOF)" (☞60) y pulse el botón  para eliminar la marca de impresión de todas las imágenes y cancelar el pedido de impresión.

Impresión fecha

Mediante la opción **Impresión fecha** (☞88) del menú Configuración, es posible imprimir la fecha y la hora de disparo en imágenes en el momento de la toma. Las imágenes con la fecha impresa se pueden imprimir desde impresoras no compatibles con la impresión de fecha en imágenes.



Solo se imprimirá la fecha y la hora impresa en imágenes con la opción Impresión fecha, incluso si la opción de fecha **Pedido de impresión** está activada.

Pase diapositiva

Pulse el botón  (modo de reproducción) → botón MENU → Pase diapositiva → botón 



Reproduce las imágenes guardadas en la memoria interna o en la tarjeta de memoria de una en una en un “pase de diapositivas” automático.

1 Utilice el multiselector para seleccionar **Inicio** y pulse el botón .

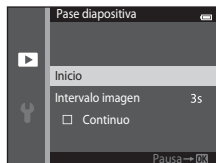
- Para cambiar el intervalo entre imágenes, seleccione **Intervalo imagen**, seleccione el intervalo de tiempo que desee y pulse el botón  antes de seleccionar **Inicio**.
- Para repetir el pase de diapositivas automáticamente, seleccione **Continuo** y pulse el botón  antes de seleccionar **Inicio**. Se añadirá la marca de verificación (✔) a la opción Continuo cuando esté activada.





2 Comenzará el pase de diapositivas.

- Con el pase de diapositivas en curso, pulse el multiselector  para ver la imagen siguiente o  para ver la imagen anterior. Mantenga pulsado cualquiera de los dos botones para rebobinar o avanzar rápidamente.
- Para finalizar o pausar un pase de diapositivas, pulse el botón .







3 Detenga o reinicie el pase.



- La pantalla de la derecha aparece cuando se llega a la última diapositiva o se pone en pausa el pase. Marque  y pulse el botón  para volver al paso 1, o bien seleccione  para reiniciar el pase.



Observaciones sobre el pase de diapositivas

- Solo se muestra el primer fotograma de vídeo que se incluye en un pase de diapositivas.
- Cuando **Sólo imagen clave** está seleccionado como método de visualización de secuencias (13), solo se reproduce la imagen clave.
- Las imágenes capturadas con **Panorama sencillo** (47, 2) no se visualizan en pantalla completa en un pase de diapositivas. No es posible desplazarse por ellas.
- El tiempo de reproducción máximo es de 30 minutos incluso si **Continuo** está activado (95).

Proteger

Pulse el botón  (modo de reproducción) → botón MENU → Proteger → botón 

Protege las imágenes seleccionadas para que no pueda borrarlas accidentalmente.

Selecciona las imágenes que desea proteger o en las que desea cancelar la protección de imágenes protegidas previamente en la pantalla de selección de imágenes. Consulte “Pantalla de selección de imágenes” (66) para obtener más información.

Tenga en cuenta que el formateo de la memoria interna de la cámara o de la tarjeta de memoria borrará definitivamente los archivos protegidos (96).

Las imágenes protegidas se pueden identificar mediante el icono  (11).

Pantalla de selección de imágenes

Si se utiliza una de las siguientes funciones, aparecerá una pantalla similar a la mostrada a la derecha cuando seleccione imágenes.

- Pedido de impresión > **Seleccionar imagen** (🔍60)
- Proteger (🔒65)
- Girar imagen (🔄68)
- Copiar > **Imágenes selecc.** (📄71)
- Elegir imagen clave (🔑73)
- Imágenes favoritas (📖6)
- Quitar de favoritas (🔍8)
- Pantalla inicio > **Selecc. imagen** (🏠82)
- Borrar imagen > **Borrar img. selecc.** (🗑34)

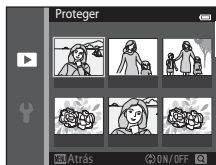

Siga los procedimientos que se describen a continuación para seleccionar las imágenes.

1 Pulse el multiselector ◀ o ▶ para seleccionar una imagen.

- Gire el control del zoom (📖3) hasta la posición **T** (🔍) para cambiar a la reproducción a pantalla completa o **W** (📖) para regresar a la visualización de seis imágenes en miniatura.
- Sólo se puede seleccionar una imagen para **Girar imagen**, **Elegir imagen clave** y **Pantalla inicio**. Continúe con el paso 3.

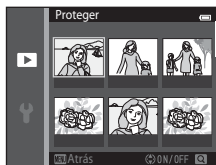

2 Pulse ▲ o ▼ para seleccionar o cancelar la selección (o para especificar el número de copias).

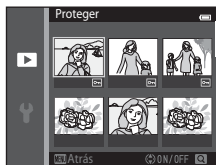

- Cuando se selecciona una imagen, se visualiza un icono debajo de la imagen. Repita los pasos 1 y 2 para seleccionar más imágenes.



3 Pulse el botón para aplicar la selección de la imagen.

- Si se selecciona **Imágenes selecc.**, se muestra un cuadro de diálogo de confirmación. Siga las instrucciones que aparecen en pantalla.

Girar imagen

Pulse el botón  (modo de reproducción) → botón **MENU** → Girar imagen → botón 

Especifica la orientación en la que se mostrarán las imágenes grabadas durante la reproducción. Las fotografías se pueden girar 90 grados en el sentido de las agujas del reloj o 90 grados en el sentido contrario.

Seleccione una imagen en la pantalla de selección de imágenes (66). Cuando aparezca la pantalla Girar imagen, pulse el multiselector  o  para girar la imagen 90 grados.





Girar 90 grados en sentido contrario a las agujas del reloj





Girar 90 grados en el sentido de las agujas del reloj

Pulse el botón  para finalizar la orientación de la pantalla y guardar la información de orientación con la imagen.

Observaciones sobre el giro de imágenes

- Las imágenes capturadas con otra marca o modelo de cámara digital o capturadas con **Fotografía en 3D** (49) no se pueden girar con la COOLPIX S5200.
- Las imágenes capturadas en una secuencia no se pueden girar si solo se visualizan sus imágenes clave. Primero debe visualizar las imágenes de una en una y luego girar la imagen que desee (13).





Anotación de voz

Pulse el botón  (modo de reproducción) → seleccione una imagen → botón MENU → Anotación de voz → botón 

Utilice el micrófono de la cámara para grabar anotaciones de voz de las imágenes.

- La pantalla de grabación de anotaciones de voz se muestra para imágenes que no tienen anotación de voz, y la pantalla de reproducción de anotaciones de voz se visualiza para imágenes con anotaciones de voz (es decir, imágenes con  en el modo de reproducción a pantalla completa).

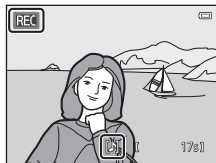

Grabación de anotaciones de voz

- Pulse el botón  y no lo suelte para grabar una anotación de voz (de hasta 20 segundos).
- No toque el micrófono durante la grabación.
- Durante la grabación, en la pantalla parpadearán  y .
- Cuando finaliza la grabación, aparece la pantalla de reproducción de anotaciones de voz.
- Pulse el multiselector  antes o después de grabar una anotación de voz para volver al menú Reproducción. Pulse el botón MENU para salir del menú de reproducción.





Reproducción de anotaciones de voz

 se visualiza en imágenes con anotación de voz en modo de reproducción a pantalla completa.

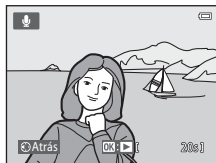
- Pulse el botón  para reproducir la anotación de voz. Pulse el botón de nuevo para detener la reproducción.
- Gire el control del zoom durante la reproducción para ajustar el volumen de reproducción.
- Pulse el multiselector  antes o después de reproducir una anotación de voz para volver al menú Reproducción. Pulse el botón MENU para salir del menú de reproducción.





Borrado de anotaciones de voz

Pulse el botón  mientras se visualiza la pantalla descrita en "Reproducción de anotaciones de voz" (69).

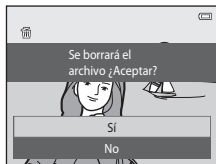
Cuando aparezca el diálogo de confirmación, pulse el multiselector ▲ o ▼ para seleccionar **Sí** y luego pulse el botón . Solo se borrará la anotación de voz.





Observaciones sobre las anotaciones de voz

- Si se borra una imagen con una anotación de voz adjunta, ambas se borrarán.
- No se pueden borrar anotaciones de voz asociadas a imágenes protegidas (65).
- Las anotaciones de voz no se pueden grabar en imágenes que ya tengan asociada una anotación de voz. Debe borrar la anotación de voz actual para poder grabar una nueva anotación de voz.
- La cámara COOLPIX S5200 no puede grabar anotaciones de voz para imágenes capturadas con otra marca o modelo de cámara digital.
- Las anotaciones de voz no se pueden grabar para imágenes capturadas en secuencia si solo se visualizan las imágenes clave en las secuencias de imágenes. Debe visualizar primero las imágenes de una en una y grabar después las anotaciones de voz (13).

Información adicional

Consulte "Nombres de archivos y carpetas" (111) para obtener más información.

Copiar (Copia entre la memoria interna y la tarjeta de memoria)

Pulse el botón  (modo de reproducción) → botón MENU → Copiar → botón 

Copia las imágenes de la tarjeta de memoria a la memoria interna y viceversa.

1 Utilice el multiselector para seleccionar una opción de destino en la que copiar las imágenes y pulse el botón .

- **Cámara a tarjeta:** copia imágenes de la memoria interna a la tarjeta de memoria.
- **Tarjeta a cámara:** copia imágenes de la tarjeta de memoria a la memoria interna.

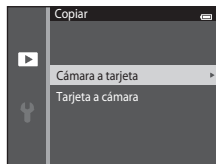



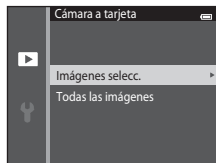

2 Seleccione una opción de copia y pulse el botón .

- **Imágenes selecc.:** copia las imágenes seleccionadas desde la pantalla de selección de imágenes (66).
- **Todas las imágenes:** copia todas las imágenes.



Observaciones sobre la copia de imágenes

- Se pueden copiar archivos con formato JPEG, MOV, WAV y MPO. No es posible guardar archivos registrados en cualquier otro formato.
- Si hay anotaciones de voz (69) adjuntas a las imágenes seleccionadas para copiar, también se copiarán con las imágenes.
- No se garantiza el funcionamiento con imágenes tomadas con una cámara de otro fabricante o que se hayan modificado en un ordenador.
- Cuando se copian imágenes con opciones de **Pedido de impresión** (60) activadas, no se copian los ajustes del pedido de impresión. Sin embargo, cuando se copian imágenes con **Proteger** (65) activado, el ajuste de protección sí se copia.
- Las imágenes o vídeos copiados desde la memoria interna o la tarjeta de memoria (10) no pueden mostrarse en el modo ordenar automáticamente.
- Si se copia una imagen añadida a un álbum (6), la imagen copiada no se añade al álbum.

Observaciones sobre la copia de imágenes de una secuencia

- Si selecciona la imagen clave de una secuencia en **Imágenes selecc.** cuando se visualiza solo la imagen clave de la secuencia (13), se copian todas las imágenes de la secuencia.
- Si pulsa el botón **MENU** y selecciona **Secuencia actual** tras pulsar el botón **OK** y ver las imágenes de la secuencia como imágenes individuales, se copian todas las imágenes de la secuencia.
- Si pulsa el botón **OK** y visualiza las imágenes de una secuencia como imágenes individuales, solo estará disponible la copia de la imagen **Tarjeta a cámara** (de la tarjeta de memoria a la memoria interna).



Si aparece el mensaje “La memoria no contiene imágenes.”

Si se introduce en la cámara una tarjeta de memoria sin imágenes, **La memoria no contiene imágenes.** aparecerá cuando la cámara se ponga en modo de reproducción. Pulse el botón **MENU** para seleccionar **Copiar** en el menú Reproducción y copie las imágenes guardadas en la memoria interna de la cámara a la tarjeta de memoria.

Información adicional





Consulte “Nombres de archivos y carpetas” (111) para obtener más información.

Opciones visual. secuencia



Pulse el botón  (modo de reproducción) → botón **MENU** → Opciones visual. secuencia → botón 



Elija el método empleado para ver una serie de imágenes tomadas de forma continua (secuencia; 13) cuando se visualizan en modo de reproducción a pantalla completa (32) y en modo de reproducción de miniaturas (81).

La configuración se aplica a todas las secuencias y el ajuste se guarda en la memoria de la cámara incluso después de apagarla.

Opción	Descripción
 Imágenes individuales	Ajusta todas las imágenes de todas las secuencias para que se muestren individualmente.  aparecerá en la pantalla de reproducción ( 11).
 Sólo imagen clave (ajuste predeterminado)	Ajusta todas las secuencias para que se muestren únicamente con sus imágenes clave.

Elegir imagen clave



Pulse el botón  (modo de reproducción) → seleccione una imagen de una secuencia → botón **MENU** → Elegir imagen clave → botón 

Cuando **Opciones visual. secuencia** está ajustado en **Sólo imagen clave**, se puede definir la imagen clave mostrada en el modo de reproducción a pantalla completa (32) y en el modo de reproducción de miniaturas (81) para cada secuencia de imágenes.

- Si se cambia este ajuste, antes de pulsar el botón **MENU**, seleccione primero la secuencia que desee desde el modo de reproducción a pantalla completa y de miniaturas.
- Cuando aparezca la pantalla de selección de imagen clave, seleccione una imagen. Consulte “Pantalla de selección de imágenes” (66) para obtener más información.

Menú Vídeo





Opcio. vídeo

Acceda al modo de disparo → botón MENU → icono de menú  → Opcio. vídeo → botón 

Selecciona la opción de vídeo que desee para grabar.

Selecciona opciones de vídeo de velocidad normal para grabar a velocidad normal, o bien opciones de vídeo HS () para grabar a cámara lenta o rápida. Los tamaños de imagen más grandes y las velocidades de bits más rápidas implican mayor calidad de imagen y mayor tamaño de archivos de vídeo.

Opciones de vídeo a velocidad normal

Opción	Tamaño de la imagen (píxeles grabados) Relación de aspecto (horizontal a vertical)	Velocidad de bits
 1080★/30p (ajuste predeterminado)	1920×1080 16:9	Aprox. 18 Mbps
 1080/30p	1920×1080 16:9	Aprox. 12 Mbps
 720/30p	1280×720 16:9	Aprox. 9 Mbps
 iFrame 540/30p*	960×540 16:9	Aprox. 24 Mbps
 480/30p	640×480 4:3	Aprox. 2,9 Mbps

* El formato iFrame es compatible con Apple Inc.

Los vídeos grabados con esta opción no se pueden editar ()

Cuando se graban vídeos en la memoria interna, la grabación puede detenerse de forma inesperada en determinadas condiciones de disparo. Si va a grabar vídeos de acontecimientos importantes, hágalo en una tarjeta de memoria (de clase 6 o superior).

- La velocidad de fotogramas es aproximadamente 30 fps para todas las opciones.



Velocidad de fotogramas y velocidad de bits

- La velocidad de fotogramas es el número de fotogramas por segundo.
- La velocidad de bits de un vídeo es el volumen de datos de vídeo que se graba por segundo. La codificación de velocidad de bits variable (VBR) se utiliza para ajustar automáticamente la velocidad de bits en función del sujeto que se esté grabando. Cuando se graban vídeos de sujetos con mucho movimiento, el tamaño del archivo aumenta.

Opciones de vídeo HS





Los vídeos grabados se reproducen a cámara lenta o rápida.

Consulte "Grabación de vídeos a cámara lenta y a cámara rápida (vídeo HS)" (77).

Opción	Tamaño de la imagen (píxeles grabados) Relación de aspecto (horizontal a vertical)	Descripción
 HS 480/x4	640x480 4:3	Se graban vídeos a cámara lenta, a 1/4 de velocidad. <ul style="list-style-type: none"> • Tiempo máx. de grabación*: 10 segundos (tiempo de reproducción: 40 segundos)
 HS 720/x2	1280x720 16:9	Se graban vídeos a cámara lenta, a 1/2 de velocidad. <ul style="list-style-type: none"> • Tiempo máx. de grabación*: 30 segundos (tiempo de reproducción: 1 minuto)
 HS 1080/x0,5	1920x1080 16:9	Se graban vídeos a cámara rápida, a la velocidad normal 2x. <ul style="list-style-type: none"> • Tiempo máx. de grabación*: 2 minutos (tiempo de reproducción: 1 minuto)

- * Durante la grabación de vídeo, la cámara se puede cambiar de grabación de vídeo a velocidad normal a grabación a cámara lenta o a cámara rápida. El tiempo máximo de grabación mostrado aquí hace referencia solamente al fragmento de vídeo grabado a cámara lenta o a cámara rápida.

Observaciones sobre vídeo HS

- El sonido no se graba.
- La posición del zoom, el enfoque, la exposición y el balance de blancos se bloquean cuando se inicia la grabación de vídeo.
- El ajuste  HS 480/x4 no se puede utilizar con **Suave** o **Sepia nostálgico** en el modo de efectos especiales (51). Si intenta utilizar ambos ajustes al mismo tiempo, sólo se activará el primero que realice. Incluso si selecciona primero **Suave** o **Sepia nostálgico** en el modo de efectos especiales y después cambia a otro modo de disparo y selecciona  HS 480/x4, el ajuste de opciones de vídeo cambiará automáticamente a  HS 720/x2 cuando regrese al modo de efectos especiales y seleccione **Suave** o **Sepia nostálgico**.







Opciones de vídeo y duración máxima del vídeo

La siguiente tabla muestra, para cada opción de vídeo, la duración total aproximada del vídeo que se puede guardar en una tarjeta de memoria de 4 GB.

Tenga en cuenta que la duración real del vídeo y el tamaño del archivo pueden variar en función del contenido del vídeo o del movimiento del sujeto, incluso si se utilizan tarjetas de memoria con la misma capacidad y el mismo ajuste de opciones de vídeo.

Además, la duración máxima del vídeo puede variar en función de la marca de la tarjeta de memoria.

Opcio. vídeo	Duración máxima del vídeo (4 GB)*
 1080★/30p (ajuste predeterminado)	25 min.
 1080/30p	40 min.
 720/30p	50 min.
 iFrame 540/30p	15 min.
 480/30p	2 h 40 min.

* Los archivos de vídeo individuales no pueden superar los 4 GB de tamaño o los 29 minutos de duración, incluso si hay más espacio libre disponible en la tarjeta de memoria para más duración.

La duración máxima del vídeo de un solo vídeo se muestra en la pantalla de disparo.

Es posible que la grabación finalice antes de alcanzar estos límites si la temperatura de la cámara es muy elevada.

- Para comprobar la duración del vídeo que se puede guardar en la memoria interna (aprox. 25 MB), extraiga la tarjeta de memoria de la cámara y verifique el tiempo máximo de grabación que aparece en la pantalla al disparar.

Grabación de vídeos a cámara lenta y a cámara rápida (vídeo HS)

Acceda al modo de disparo → botón MENU → icono de menú  → Opcio. vídeo → botón OK

Es posible grabar vídeos HS (alta velocidad). Los fragmentos del vídeo grabado con vídeo HS se pueden reproducir a cámara lenta a 1/4 o 1/2 de la velocidad normal de reproducción, o a cámara rápida al doble de la velocidad normal.

1 Pulse ▲ o ▼ para seleccionar una opción de vídeo HS (○●75) y pulse el botón OK.

- Después de aplicar la opción, pulse el botón MENU para regresar a la pantalla de disparo.



2 Pulse el botón ● (▶) grabación de vídeo) para iniciar la grabación.

- La grabación de vídeo se inicia en modo HS cuando está marcada la casilla de verificación **Abrir con grabación en HS** del menú Vídeo.

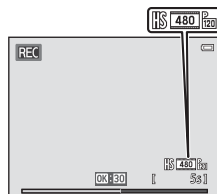

Durante la grabación de vídeos HS

- La grabación de vídeo se inicia a velocidad normal cuando no está marcada la casilla de verificación **Abrir con grabación en HS** del menú Vídeo. Pulse el botón **OK** para cambiar a grabación de vídeo HS en el punto en que la cámara deba grabar a cámara lenta o a cámara rápida.

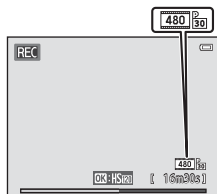

Durante la grabación de vídeos a velocidad normal

- Cuando un vídeo HS llega a la duración máxima del vídeo HS (00:75), o si se pulsa el botón **OK**, la cámara pasará a la grabación de vídeo a velocidad normal. La cámara cambia entre grabación de vídeo a velocidad normal y grabación de vídeo HS cada vez que se pulsa el botón **OK**.
- Cuando se graba vídeo HS, la visualización de la duración máxima del vídeo cambia y muestra la duración restante del vídeo para grabación de vídeo HS.
- El icono de opciones de vídeo cambia al alternar entre grabación de vídeo HS y grabación a velocidad normal.

3 Pulse el botón **OK** (▶) (grabación de vídeo) para finalizar la grabación.

Video HS

Los vídeos grabados se reproducen aproximadamente a 30 fotogramas por segundo.

Cuando **Opcio. vídeo** ( 74) está ajustado en $\frac{480}{60}$ **HS 480/x4** o $\frac{720}{60}$ **HS 720/x2**, es posible grabar vídeos que se puedan reproducir a cámara lenta. Cuando se ajusta en $\frac{1080}{60}$ **HS 1080/x0,5**, es posible grabar vídeos que se puedan reproducir a cámara rápida al doble de la velocidad normal.

Fragmentos grabados a $\frac{480}{60}$ HS 480/x4:

Se puede grabar a alta velocidad hasta durante diez segundos y el fragmento capturado se puede reproducir a cámara lenta cuatro veces más lenta que a velocidad normal.

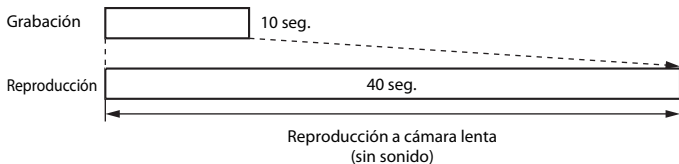

Fragmentos grabados a $\frac{1080}{60}$ HS 1080/x0,5:

Se graba un vídeo de hasta dos minutos de duración si se graba para reproducir a alta velocidad. La reproducción es el doble de rápida.

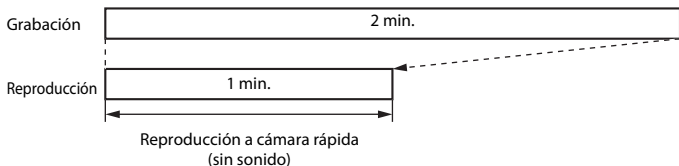

Abrir con grabación en HS

Acceda al modo de disparo → botón MENU → icono de menú  → Abrir con grabación en HS → botón 



Seleccione si la cámara grabará vídeos a velocidad normal o vídeos HS (vídeos a cámara lenta o a cámara rápida) cuando se inicie la grabación.

Opción	Descripción
Encendido (ajuste predeterminado)	Graba vídeo HS cuando se inicia la grabación.
Apagado	Graba vídeo a velocidad normal cuando se inicia la grabación. Pulse el botón  para cambiar a grabación de vídeo HS en el punto en que la cámara deba grabar a cámara lenta o a cámara rápida.

Modo autofocus

Acceda al modo de disparo → botón MENU → icono de menú  → Modo autofocus → botón 

Selecciona cómo enfoca la cámara en modo de vídeo.

Opción	Descripción
AF-S AF sencillo (ajuste predeterminado)	El enfoque se bloquea al pulsar el botón  ( grabación de vídeo) para iniciar la grabación. Seleccione esta opción si la distancia entre la cámara y el sujeto no va a sufrir variaciones importantes.
AF-F AF permanente	La cámara enfoca constantemente. Seleccione esta opción si la distancia entre la cámara y el sujeto va a sufrir variaciones importantes durante la grabación. El sonido de la cámara mientras enfoca puede ser audible en el vídeo grabado. Se recomienda utilizar AF sencillo para evitar que el sonido de la cámara mientras enfoca interfiera con la grabación.

- Si se ha seleccionado una opción de vídeo HS en **Opcio. vídeo**, el ajuste se fija en **AF sencillo**.

Reduc. ruido del viento

Acceda al modo de disparo → botón **MENU** → icono de menú  → Reduc. ruido del viento → botón 

Permite reducir el ruido del viento durante la grabación de vídeo.

Opción	Descripción
 Encendido	Reduce el sonido que produce el viento al pasar por el micrófono. Utilice esta opción cuando grabe vídeo en ubicaciones con mucho viento. Los demás sonidos pueden no escucharse bien durante la reproducción.
Apagado (ajuste predeterminado)	La reducción de ruido del viento no está activada.







- Es posible confirmar el ajuste actual en la pantalla durante el disparo (9). No se mostrará ningún icono si se selecciona **Apagado**.
- Si se ha seleccionado una opción de vídeo HS en **Opcio. vídeo**, el ajuste se fija en **Apagado**.

Menú Configuración

Pantalla inicio

Pulse el botón **MENU** → icono de menú  → Pantalla inicio → botón 

Permite configurar la pantalla de inicio que aparece al encender la cámara.

Opción	Descripción
Ninguno (ajuste predeterminado)	La cámara pasa a modo de disparo o reproducción sin mostrar la pantalla de inicio.
COOLPIX	La cámara muestra una pantalla de inicio y pasa a modo de disparo o reproducción.
Selecc. imagen	Muestra una imagen seleccionada para la pantalla de inicio. En la pantalla de selección de imágenes, seleccione una imagen () y pulse el botón  . <ul style="list-style-type: none">• La imagen seleccionada quedará guardada en la cámara y se mostrará al encenderla aunque se haya borrado la imagen original.• No se pueden utilizar imágenes capturadas con un ajuste de Modo de imagen () de  4608x2592, imágenes capturadas con Panorama sencillo o Fotografía en 3D ni copias creadas con un tamaño de 320 x 240 o inferior mediante la función Imagen pequeña () o Recorte (.

Zona horaria y fecha

Pulse el botón **MENU** → icono de menú **Y** → Zona horaria y fecha → botón **OK**

Permite ajustar el reloj de la cámara.

Opción	Descripción
Fecha y hora	<p>Permite ajustar el reloj de la cámara a la fecha y a la hora actuales.</p> <p>Utilice el multiselector para ajustar la fecha y la hora en la pantalla de fecha.</p> <ul style="list-style-type: none">• Seleccione una opción: pulse el multiselector ► o ◀ (cambia entre D, M, A, la hora y los minutos).• Edite la fecha y la hora: pulse ▲ o ▼.• Aplique el ajuste: seleccione el ajuste de los minutos y pulse el botón OK.
Formato de fecha	<p>Los formatos de fecha disponibles son Año/mes/día, Mes/día/año y Día/mes/año.</p>
Zona horaria	<p>Se puede especificar Zona horaria local (🏠) y activar o desactivar la opción de horario de verano. Si se selecciona Destino del viaje (➤), la diferencia horaria entre el destino del viaje y la zona horaria local (🏠) se calcula automáticamente y se guarda la fecha y la hora de la región seleccionada. Esta función resulta útil cuando se está de viaje.</p>



Selección de la zona horaria del destino del viaje

- 1 Utilice el multiselector para seleccionar **Zona horaria** y pulse el botón **OK**.

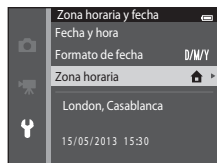

2 Seleccione ➤ **Destino del viaje** y pulse el botón **OK**.

- La fecha y la hora que aparecen en la pantalla cambian en función de la región que se selecciona.

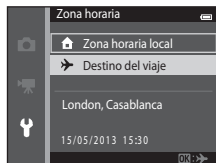

3 Pulse ▶.

- Aparecerá la pantalla de destino del viaje.

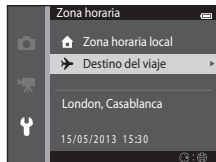

4 Pulse ◀ o ▶ para seleccionar la zona horaria del destino del viaje.

- Si el horario de verano está en vigor, pulse ▲ para activar la función de horario de verano. ☀ se visualiza sobre el mapa y el reloj de la cámara se adelanta una hora. Pulse ▼ para desactivar la función de horario de verano.
- Pulse el botón **OK** para aplicar la zona horaria del destino del viaje.
- Si la zona horaria que desea seleccionar no se encuentra disponible, ajuste la hora correspondiente en **Fecha y hora**.
- Mientras esté seleccionada la zona horaria de destino de viaje, aparecerá el icono ➤ en la pantalla si la cámara está en el modo de disparo.

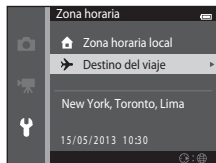
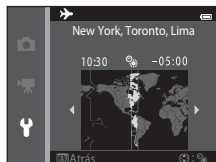



🏠 Zona horaria local

- Para cambiar la zona horaria local, seleccione 🏠 **Zona horaria local** en el paso 2 y pulse el botón **OK**.
- Para cambiar el uso horario local, pulse 🏠 **Zona horaria local** en el paso 2 y siga el mismo procedimiento que con ➔ **Destino del viaje** para establecer la zona horaria local.



Horario de verano

Cuando comience o finalice el horario de verano, active o desactive la opción horario de verano desde la pantalla de selección de zona horaria mostrada en el paso 4.



Impresión de la fecha en imágenes

Active la opción **Impresión fecha** (🔍88) en el menú Configuración una vez ajustada la fecha y la hora. Si la opción **Impresión fecha** está activada, las imágenes se guardarán con la fecha de disparo impresa.

Config. pantalla



Pulse el botón **MENU** → icono de menú  → Config. pantalla → botón 

Permite ajustar las opciones que aparecen a continuación.

Opción	Descripción
Informac foto	Permite seleccionar la información que muestra la pantalla durante el modo de disparo y reproducción.
Revisión de imagen	Este ajuste determina si la imagen capturada se visualiza o no inmediatamente tras el disparo. El ajuste predeterminado es Encendido .
Brillo	Selecciona el brillo de la pantalla entre cinco ajustes. El ajuste predeterminado es 3 .

Informac foto

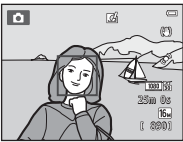
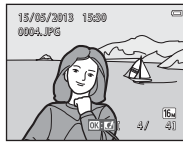
Permite seleccionar si la información de la fotografía se muestra en la pantalla o no.

	Modo de disparo	Modo de reproducción
Mostrar info		
Info auto (Ajuste predeterminado)	Los ajustes actuales y las guías operativas se muestran como en Mostrar info . Si no se realiza ninguna operación durante algunos segundos, la información se oculta como con Ocultar info . La información volverá a mostrarse cuando se realice la próxima operación.	
Ocultar info		

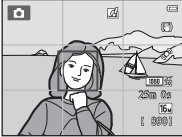
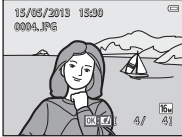
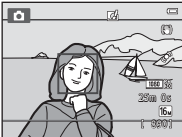
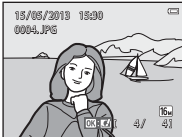
	Modo de disparo	Modo de reproducción
Cuadrícula+info auto	 <p>Además de la información mostrada con Info auto, se visualiza una cuadrícula para ayudarle a encuadrar las imágenes. No se visualiza durante la grabación de vídeo.</p>	 <p>Los ajustes actuales o la guía de funcionamiento se muestran como en Info auto.</p>
Fot. vídeo+info auto	 <p>Además de la información mostrada con Info auto, aparece un fotograma antes de que se inicie la grabación para representar la zona que se capturará durante la grabación de vídeos. No se visualiza durante la grabación de vídeo.</p>	 <p>Los ajustes actuales o la guía de funcionamiento se muestran como en Info auto.</p>



Observaciones sobre la configuración de la pantalla

Si **Efectos rápidos** (🔊56) se ajusta en **Encendido**, **Revisión de imagen** se fija en **Encendido**.



Nivel de batería

Cuando el nivel de batería es bajo, 🔋 se visualiza siempre independientemente del ajuste de **Informac foto**.

Impresión fecha (impresión de fecha y hora)

Pulse el botón **MENU** → icono de menú **Y** → Impresión fecha → botón **OK**





Es posible imprimir la fecha y la hora de disparo en las imágenes durante el disparo, lo que permite imprimir la información incluso desde impresoras que no admiten la impresión de datos (📄63).



Opción	Descripción
DATE Fecha	La fecha se imprime en las imágenes.
DATE 📅 Fecha y hora	La fecha y la hora se imprimen en las imágenes.
Apagado (ajuste predeterminado)	La fecha y la hora no se imprimen en las imágenes.

El ajuste actual de la impresión de fecha se indica mediante un icono al disparar (📄9). No se mostrará ningún indicador si se selecciona **Apagado**.



Observaciones sobre la impresión de fecha

- Las fechas impresas forman parte permanentemente de los datos de la imagen y no se pueden borrar. La fecha y la hora no se pueden imprimir en las imágenes después de haberlas tomado.
- La fecha no se puede imprimir en las siguientes situaciones:
 - Cuando se utiliza el modo de escena **Retrato nocturno** (con **A pulso** seleccionado), **Paisaje nocturno** (con **A pulso** seleccionado), **Panorama sencillo** o **Fotografía en 3D**
 - Cuando el ajuste de disparo continuo () se establece en **Caché de predisparo. Continuo A: 120 fps** o **Continuo A: 60 fps**
 - Cuando se graban vídeos.
- Es posible que las fechas impresas con un ajuste **Modo de imagen** () de **6A 640x480** se lean con dificultad. Seleccione un ajuste de **Modo de imagen** de **2M 1600x1200** o mayor si va utilizar la función Impresión fecha.
- La fecha se guardará con el formato que se haya seleccionado en el elemento **Zona horaria y fecha** del menú Configuración (, , 83).

Impresión de fecha y Pedido de impresión

Si se imprime con una impresora compatible con DPOF que pueda imprimir la fecha y la información de disparo, puede utilizar la opción **Pedido de impresión** (, 60) para imprimir esta información en las imágenes, incluso si la función **Impresión fecha** estaba ajustada en **Apagado** en el momento de hacer la fotografía.

Reducc. vibraciones

Pulse el botón **MENU** → icono de menú  → Reducc. vibraciones → botón 

Reduce los efectos de las sacudidas de la cámara durante el disparo. La reducción de la vibración permite reducir de forma eficaz la borrosidad provocada por los pequeños movimientos de la mano, conocidos como sacudidas de la cámara, que a menudo se producen al disparar con el zoom de teleobjetivo activado o a una velocidad de obturador lenta. Los efectos de las sacudidas de la cámara se reducen al grabar vídeo y cuando se toman fotografías sin zoom.

Ajuste **Reducc. vibraciones** en **Apagada** si utiliza un trípode para estabilizar la cámara durante el disparo.

Opción	Descripción
 Encendida (ajuste predeterminado)	La reducción de la vibración está activada.
Apagada	La reducción de la vibración está desactivada.

Es posible confirmar el ajuste actual en la pantalla durante el disparo (9). No se mostrará ningún icono si se selecciona **Apagada**.



















Observaciones sobre la reducción de vibraciones

- Tras encender la cámara o tras pasar del modo de reproducción al modo de disparo, debe esperar a que aparezca la pantalla del modo de disparo por completo antes de poder tomar imágenes.
- Debido a las características de la función de reducción de la vibración, las imágenes mostradas en la pantalla de la cámara justo después del disparo pueden verse borrosas.
- Es posible que la reducción de vibraciones no pueda eliminar completamente el efecto de las sacudidas de la cámara en determinadas situaciones.
- Si **Trípode** está seleccionado en el modo de escena **Paisaje nocturno** o **Retrato nocturno**, se desactiva la reducción de la vibración.

Detección de movim.

Pulse el botón **MENU** → icono de menú  → Detección de movim. → botón 

Active la detección de movimiento para reducir los efectos de sacudidas de la cámara y el movimiento del sujeto cuando se disparan imágenes instantáneas.

Opción	Descripción
 Automático (ajuste predeterminado)	<p>Cuando la cámara detecta el movimiento del sujeto o las sacudidas de la cámara, la sensibilidad ISO, la velocidad de obturación aumentan automáticamente para reducir el efecto borroso. No obstante, la detección de movimiento no funciona en las siguientes situaciones:</p> <ul style="list-style-type: none">• Si destella el flash.• Si Continuo (45) está ajustado en cualquier opción que no sea Individual en el modo  (automático)• Si Sensibilidad ISO (49) está ajustado en cualquier opción que no sea Automático en el modo  (automático)• Si Modo zona AF (51) está ajustado en Seguimiento de sujeto en el modo  (automático)• En los siguientes modos de escena: Deportes (42), Retrato nocturno (42), Amanecer/anochece (43), Paisaje nocturno (44), Museo (45), Fuego artificial (45), Contraluz (46), Panorama sencillo (47), Retrato de mascotas (48) y Fotografía en 3D (49)• Si Temporizador sonrisa (58) está ajustado en Encendido (continuo) o en Encendido (BSS) en modo de retrato inteligente.
Apagado	La detección de movimiento se desactiva.



Es posible confirmar el ajuste actual en la pantalla durante el disparo (9).

Si la cámara detecta sacudidas de la cámara o movimientos del sujeto, aumenta la velocidad de obturación y el icono de detección de movimiento cambia a color verde. No se mostrará ningún icono si se selecciona **Apagado**.



Observaciones sobre la detección de movimiento

- Es posible que la detección de movimiento no pueda eliminar completamente el efecto de las sacudidas de la cámara y del movimiento del sujeto en determinadas situaciones.
- Puede que la detección de movimiento no funcione si el sujeto se mueve mucho o está muy oscuro.
- Las imágenes capturadas mediante la detección de movimiento pueden aparecer con algo de "grano".

Ayuda AF

Pulse el botón **MENU** → icono de menú  → Ayuda AF → botón 



Permite activar o desactivar la luz de ayuda de AF, que facilita la operación de autofocus cuando el sujeto está poco iluminado.

Opción	Descripción
AUTO Automático (ajuste predeterminado)	La luz de ayuda de AF se utilizará para ayudar en la operación de enfoque si el sujeto está mal iluminado. La luz tiene un alcance aproximado de 3,0 m (9 pies 10 pulg.) en la posición máxima de gran angular y aproximadamente 2,0 m (6 pies 6 pulg.) en la posición máxima de teleobjetivo. Tenga en cuenta que para algunos modos de escena como (como Museo ( 45) y Retrato de mascotas ( 48)) o en zonas de enfoque, es posible que la luz de ayuda de AF no se encienda con Automático seleccionado.
Apagado	La luz de ayuda de AF no se enciende. Es posible que la cámara no pueda enfocar cuando hay poca iluminación.





Zoom digital

Pulse el botón **MENU** → icono de menú  → Zoom digital → botón 

Permite activar o desactivar el zoom digital.

Opción	Descripción
Encendido (ajuste predeterminado)	Cuando la cámara amplía hasta la posición máxima del zoom óptico, si gira el control del zoom en la posición T () se activa el zoom digital ( 29).
Apagado	El zoom digital no se activará.

Observaciones sobre el zoom digital

- Cuando se utiliza el zoom digital, la cámara enfoca la zona que se encuentre en el centro del encuadre.
- El zoom digital no se puede utilizar en las situaciones siguientes.
 - Si **Continuo** () está ajustado en **Multidisparo 16** en el modo  (automático)
 - Si **Modo zona AF** () está ajustado en **Seguimiento de sujeto** en el modo  (automático)
 - Cuando se utiliza el modo de escena **Selector auto. escenas, Retrato, Retrato nocturno, Paisaje nocturno, Contraluz** (con **HDR** ajustado en **Encendido**), **Panorama sencillo, Retrato de mascotas** o **Fotografía en 3D**
 - Si se selecciona el modo de retrato inteligente

Config. sonido

Pulse el botón **MENU** → icono de menú  → **Config. sonido** → botón 

Permite establecer los siguientes ajustes de sonido.



Opción	Descripción
Sonido botón	Seleccione Encendido (ajuste predeterminado) o Apagado . Si se selecciona Encendido , se oirá un pitido cuando las operaciones se realizan correctamente, dos cuando la cámara enfoca el sujeto y tres cuando se detecta un error. También se emitirá un sonido de inicio al encender la cámara.
Sonido disparad.	Seleccione Encendido (ajuste predeterminado) o Apagado . El sonido de obturador se desactiva si se utiliza cualquier ajuste o modo de disparo continuo, o durante la grabación de vídeos si Encendido está seleccionado.



Observaciones sobre la configuración de sonido

Se desactiva el sonido de obturador y de los botones si se utiliza el modo de escena **Retrato de mascotas**.

Desconexión aut.



Pulse el botón **MENU** → icono de menú  → Desconexión aut. → botón 

Si no se realiza ninguna operación durante un tiempo especificado, la pantalla se apaga y la cámara entra en modo de reposo ( 25).

Este ajuste determina la cantidad de tiempo que transcurre hasta que la cámara entra en modo de reposo. Puede seleccionar **30 seg.**, **1 min** (ajuste predeterminado), **5 min** o **30 min**.



Si la pantalla se ha apagado para ahorrar energía

- Cuando la cámara está en modo de reposo, el indicador de encendido parpadea.
- Si no se realiza ninguna operación durante aproximadamente otros tres minutos, la cámara se apagará automáticamente.
- Mientras parpadea el indicador de encendido, puede pulsar cualquiera de los botones siguientes para volver a encender la pantalla:
interruptor principal, disparador, botón , botón  o botón 



Observaciones sobre la desconexión automática

- El tiempo que transcurre antes de que la cámara pase al modo de reposo se fija en las siguientes situaciones:
 - Su tiempo se muestra un menú: tres minutos como mínimo (o **5 min** o **30 min**, si se seleccionan estos ajustes)
 - Durante la reproducción del pase de diapositivas: hasta 30 minutos
 - Si el adaptador de CA EH-62G está conectado: 30 minutos
 - Cuando hay conectado un cable de audio/vídeo o HDMI: 30 minutos
- La cámara no pasa al modo de reposo si se están transfiriendo imágenes con la tarjeta Eye-Fi.

Format. memoria/Format. tarjeta

Pulse el botón MENU → icono de menú ☰ → Format. memoria/Format. tarjeta → botón OK

Utilice esta opción para formatear la memoria interna o una tarjeta de memoria.

El formateo de la memoria interna o de las tarjetas de memoria borra definitivamente todos los datos. Los datos borrados no se pueden recuperar. Asegúrese de transferir las imágenes importantes a un ordenador antes de formatear.

Formateo de la memoria interna

Para formatear la memoria interna, extraiga la tarjeta de memoria de la cámara. La opción **Format. memoria** aparece en el menú Configuración.

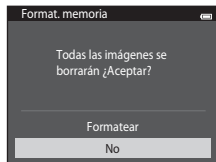

Formateo de tarjetas de memoria

Se puede formatear una tarjeta de memoria introducida en la cámara. La opción **Format. tarjeta** aparece en el menú Configuración.

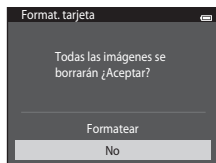



Observaciones sobre el formateo de la memoria interna y de las tarjetas de memoria

- Los ajustes de los iconos de los álbumes () se restauran con sus ajustes predeterminados (iconos numéricos) cuando se formatea la memoria interna o la tarjeta de memoria.
- No apague la cámara ni abra la tapa del compartimento de la batería/de la ranura para tarjeta de memoria durante el formateo.
- La primera vez que se introduce en esta cámara una tarjeta de memoria utilizada previamente en otro dispositivo es muy importante formatearla con la cámara.

Idioma/Language

Pulse el botón **MENU** → icono de menú **☰** → Idioma/Language → botón **OK**

Permite seleccionar un idioma de entre 34 para los menús y los mensajes de la cámara.

Čeština	Checo
Dansk	Danés
Deutsch	Alemán
English	(Ajuste predeterminado)
Español	Español
Ελληνικά	Griego
Français	Francés
Indonesia	Indonesio
Italiano	Italiano
Magyar	Húngaro
Nederlands	Neerlandés
Norsk	Noruego
Polski	Polaco
Português (BR)	Portugués de Brasil
Português (PT)	Portugués europeo
Русский	Ruso
Română	Rumano

Suomi	Finlandés
Svenska	Sueco
Tiếng Việt	Vietnamita
Türkçe	Turco
Українська	Ucraniano
عربي	Árabe
বাংলা	Bengali
简体中文	Chino simplificado
繁體中文	Chino tradicional
हिन्दी	Hindi
日本語	Japonés
한글	Coreano
मराठी	Marathi
فارسی	Persa
தமிழ்	Tamil
తెలుగు	Telugu
ภาษาไทย	Tailandés

Ajustes TV

Pulse el botón **MENU** → icono de menú **Y** → Ajustes TV → botón **OK**

Ajusta la configuración para la conexión a un televisor.

Opción	Descripción
Modo de vídeo	Puede seleccionar entre NTSC y PAL .
HDMI	Seleccione una resolución para la salida HDMI entre Automático (ajuste predeterminado), 480p , 720p o 1080i . Si selecciona Automático , la mejor opción para televisores se seleccionará automáticamente al conectar la cámara entre los valores 480p , 720p o 1080i .
Control dispositivo HDMI	Seleccione si la cámara podrá recibir o no señales de un televisor compatible con el estándar HDMI-CEC cuando se conecte al televisor mediante HDMI. Si selecciona Encendido (ajuste predeterminado), puede utilizar el control remoto del televisor para controlar la cámara durante la reproducción. Consulte "Uso del control remoto del TV (control del dispositivo HDMI)" (p. 28) para obtener más información.
Salida HDMI 3D	Establezca el método de salida de imágenes en 3D capturadas con esta cámara en dispositivos HDMI. Seleccione Encendido (ajuste predeterminado) para reproducir imágenes en 3D.



HDMI y HDMI-CEC

HDMI (High-Definition Multimedia Interface) es una interfaz multimedia. HDMI-CEC (HDMI-Consumer Electronics Control) permite interoperar a dispositivos compatibles.



Cargar con ordenador

Pulse el botón **MENU** → icono de menú  → Cargar con ordenador → botón **OK**

Permite seleccionar si la batería insertada en la cámara se carga cuando esta se conecta a un ordenador mediante el cable USB (86).

Opción	Descripción
AUTO Automático (ajuste predeterminado)	Cuando la cámara se conecta a un ordenador en funcionamiento, la batería insertada en la cámara se carga automáticamente mediante la alimentación suministrada por el ordenador.
Apagado	La batería insertada en la cámara no se carga cuando se conecta la cámara a un ordenador.

Observaciones sobre la carga con conexión a un ordenador

- La batería no se puede cargar ni se pueden transferir datos si la cámara se conecta a un ordenador antes de haber ajustado el idioma de visualización y la fecha y hora de la cámara (22) se ha agotado, se debe restaurar la fecha y la hora para poder cargar la batería o transferir las imágenes con una conexión a un ordenador. En ese caso, utilice el cargador con adaptador de CA EH-70P (16) para cargar la batería y, después, ajuste la fecha y la hora de la cámara.
- Si la cámara se apaga, la carga se detendrá también.
- Si el ordenador entra en modo reposo durante la carga de la cámara, la carga se detendrá y se apagará la cámara.
- Cuando desconecte la cámara de un ordenador, apáguela primero y luego desconecte el cable USB.
- Son necesarias unas 3 horas y 15 minutos para cargar por completo una batería totalmente agotada. El tiempo de carga también aumenta si se transfieren imágenes durante la carga de la batería.
- Cuando se conecta la cámara a un ordenador, la aplicación instalada en el ordenador (por ejemplo, Nikon Transfer 2) puede que se inicie. Si ha conectado la cámara al ordenador exclusivamente para cargar la batería, cierre la aplicación.
- La cámara se apaga automáticamente si, una vez finalizada la carga, no se detecta ninguna comunicación con el ordenador durante 30 minutos.
- En función de las especificaciones, la configuración, la asignación de recursos y la alimentación, puede que sea imposible cargar la batería con un ordenador mientras sigue introducida en la cámara.



Observaciones sobre la conexión de la cámara a una impresora

- La batería no se puede cargar con la conexión a una impresora, incluso en el caso de que la impresora sea compatible con el estándar PictBridge.
- Si se selecciona **Automático** en **Cargar con ordenador**, podría resultar imposible imprimir imágenes mediante la conexión directa de la cámara a algunas impresoras. Si la pantalla de inicio de PictBridge no se muestra en la pantalla después de conectar la cámara a una impresora y encenderla, apague la cámara y desconecte el cable USB. Ajuste **Cargar con ordenador** en **Apagado** y vuelva a conectar la cámara a la impresora.





Indicador de carga

En la siguiente tabla se explican los estados del indicador de carga cuando la cámara está conectada a un ordenador.

Estado	Descripción
Parpadea lentamente (verde)	Batería en carga.
Apagado	La batería no se está cargando. Si el indicador de carga se apaga tras parpadear lentamente (verde) y el indicador de encendido sigue iluminado, significa que la carga ha finalizado.
Parpadea rápidamente (verde)	<ul style="list-style-type: none"> • La temperatura ambiente no es adecuada para la carga. Cargue la batería en un lugar resguardado, a temperatura ambiente, entre 5 °C y 35 °C (41 °F y 95 °F). • El cable USB no está bien conectado a la cámara o la batería está defectuosa. Asegúrese de que el cable USB está bien conectado y sustituya la batería si es necesario. • El ordenador está en modo reposo y no suministra corriente. Reactive el ordenador. • La batería no se puede cargar porque el ordenador no suministra corriente a la cámara (debido a la configuración o a las especificaciones del propio ordenador).

Adverten de parpad.

Pulse el botón **MENU** → icono de menú  → Adverten de parpad. → botón **OK**

Permite seleccionar si la cámara debe detectar o no los sujetos humanos que hayan parpadeado durante el disparo con la función de detección de rostros (73) en los modos que se indican a continuación:

- Modo  (automático) (si se selecciona **Prioridad al rostro** (51) como opción de modo de zona AF)
- Modo de escena **Selector auto. escenas** (41), **Retrato** (41) o **Retrato nocturno** (42)

Opción	Descripción
Encendido	Cuando la cámara detecta que uno o más sujetos humanos han parpadeado en una imagen tomada con detección de rostros, se muestra la pantalla ¿Ha parpadeado alguien? El rostro del sujeto humano que puede haber parpadeado al accionar el obturador se encuadra con un borde amarillo. Si se produce esta situación, compruebe la imagen y determine si debe tomar otra imagen. Consulte "Funcionamiento de la pantalla de advertencia de parpadeo" ( 103) para obtener más información.
Apagado (ajuste predeterminado)	La advertencia de parpadeo se desactiva.

Observaciones sobre la advertencia de parpadeo







La advertencia de parpadeo no funciona con ajustes continuos que no sean **Individual** (45).

Funcionamiento de la pantalla de advertencia de parpadeo

Cuando se muestra la pantalla **¿Ha parpadeado alguien?** a la derecha de la pantalla, están disponibles las operaciones descritas a continuación.

Si no se realiza ninguna operación durante unos segundos, la cámara vuelve automáticamente al modo de disparo.



Función	Control	Descripción
Aumentar el rostro detectado que parpadea	T (Q)	Gire el control del zoom hasta la posición T (Q).
Cambiar a la reproducción a pantalla completa	W (Q)	Gire el control del zoom hasta la posición W (Q).
Seleccionar el rostro que desea visualizar		Si la cámara detecta que más de un sujeto humano ha parpadeado, pulse ◀ o ▶ para cambiar la visualización a otro rostro.
Borrar la imagen		Pulse el botón  .
Cambiar al modo de disparo		Pulse el botón  o el disparador.
		

Opciones Wi-Fi

Pulse el botón **MENU** → icono de menú **Y** → Opciones Wi-Fi → botón **OK**

Configura los ajustes Wi-Fi (LAN inalámbrica) para conectar la cámara y un dispositivo inteligente.

Opción	Descripción
Red Wi-Fi	Cuando conecte de forma inalámbrica la cámara y un dispositivo inteligente, ajuste Red Wi-Fi en Encendido . El ajuste predeterminado es Apagado . Consulte "Uso de la función Wi-Fi (LAN inalámbrica)" (📖107) para obtener más información.
SSID	Cambia el SSID. El SSID configurado aquí se visualiza en el dispositivo inteligente. El SSID debe ser una cadena alfanumérica de entre 1 y 24 caracteres.
Autenticación/cifrado	Seleccione si desea o no cifrar las comunicaciones entre la cámara y el dispositivo inteligente conectado. Las comunicaciones no se cifran si se selecciona Abierta (ajuste predeterminado).
Contraseña	Define la contraseña. La contraseña debe ser una cadena alfanumérica de entre 8 y 16 caracteres.
Canal	Selecciona el canal utilizado para las conexiones inalámbricas.
Ajustes actuales	Muestra los ajustes actuales.
Restaurar ajustes de fábrica	Restaura los ajustes Wi-Fi a sus valores predeterminados.

Utilización del teclado de introducción de texto

- Pulse ▲, ▼, ◀ o ▶ para seleccionar caracteres alfanuméricos. Pulse el botón **OK** para introducir el carácter seleccionado en el campo de texto y mover el cursor hasta el siguiente espacio.
- Para mover el cursor en el texto, seleccione ← o → en el teclado y pulse el botón **OK**.
- Para borrar un carácter, pulse el botón **🗑**.
- Para aplicar el ajuste, seleccione ↵ en el teclado y pulse el botón **OK**.





✓ Observaciones sobre la red Wi-Fi

Red Wi-Fi no se puede seleccionar en las situaciones siguientes:

- Si hay conectado un cable HDMI, USB o de audio/vídeo a la cámara
- Si no hay ninguna tarjeta de memoria insertada en la cámara
- Si no hay ninguna tarjeta Eye-Fi insertada en la cámara
- Cuando el indicador del nivel de batería indica **🔋**

Carga de Eye-Fi

Pulse el botón **MENU** → icono de menú  → Carga de Eye-Fi → botón 





Opción	Descripción
 Activar (ajuste predeterminado)	Permite cargar imágenes creadas con la cámara a un destino seleccionado previamente.
 Desactivar	No se cargan las imágenes.

Observaciones sobre las tarjetas Eye-Fi

- Tenga en cuenta que las imágenes no se cargan si la fuerza de la señal es insuficiente, incluso si **Activar** está activado.
- Seleccione **Desactivar** si está prohibido el uso de dispositivos inalámbricos.
- Consulte el manual de instrucciones de la tarjeta Eye-Fi para obtener más información. En caso de error de funcionamiento, póngase en contacto con el fabricante de la tarjeta.
- La cámara se puede utilizar para activar y desactivar tarjetas Eye-Fi, pero tal vez no sea compatible con otras de las funciones de Eye-Fi.
- La cámara no es compatible con la función de memoria interminable. Si se establece en un ordenador, desactive esta función. Si la función de memoria interminable está activada, es posible que el número de imágenes tomadas no sea correcto.
- Las tarjetas Eye-Fi se deben utilizar exclusivamente en el país en el que se compró. Tenga en cuenta todas las normativas locales relativas a dispositivos inalámbricos.
- Si deja el ajuste como **Activar**, la batería se agotará antes.

Indicador de comunicación Eye-Fi

El estado de comunicación de la tarjeta Eye-Fi en la cámara se puede confirmar en la pantalla .





-  **Carga de Eye-Fi** está ajustado en **Desactivar**.
-  (se ilumina): carga de Eye-Fi activada; esperando comienzo de carga.
-  (parpadea): carga de Eye-Fi activada; cargando datos.
- : carga de Eye-Fi activada pero no hay imágenes para cargar.
- : se ha producido un error. La cámara no puede controlar la tarjeta Eye-Fi.

Restaurar todo









Pulse el botón **MENU** → icono de menú  → Restaurar todo → botón 

Al seleccionar **Restaurar**, se restablecen los ajustes de la cámara a sus valores predeterminados.

Funciones básicas de disparo

Opción	Valor predeterminado
Modo flash  57	Automático
Disparador automático  60	Apagado
Modo macro  62	Apagado
Compens. de exposición  64	0,0

Menú Disparo

Opción	Valor predeterminado
Modo de imagen  40	 4608x3456
Balance blancos  42	Automático
Continuo  45	Individual
Sensibilidad ISO  49	Automático
Opciones de color  50	Color
Modo zona AF  51	AF detector de destino
Modo autofocus  55	AF sencillo
Efectos rápidos  56	Encendido

Modo de escena

Opción	Valor predeterminado
Ajuste del modo de escena en el menú de selección del modo de disparo (📖40)	Selector auto. escenas
Retrato nocturno (📖42)	A pulso
Paisaje nocturno (📖44)	A pulso
Ajuste de tono en modo de gastronomía (📖45)	Central
HDR en el modo de escena a contraluz (📖46)	Apagado
Panorama sencillo (📖47)	Normal (180°)
Disparo continuo en modo de retrato de mascotas (📖48)	Continuo
Disparo automático para retrato de mascotas en modo de retrato de mascotas (📖48)	📷

Modo de efectos especiales

Opción	Valor predeterminado
Ajuste del modo de efectos especiales en el menú de selección del modo de disparo (📖51)	Suave

Menú Retrato inteligente

Opción	Valor predeterminado
Suavizado de piel (👁57)	Normal
Temporizador sonrisa (👁58)	Encendido (BSS)
Antiparpadeo (👁59)	Apagado

Menú Vídeo

Opción	Valor predeterminado
Opcio. vídeo (👁74)	1080★/30p
Abrir con grabación en HS (👁80)	Encendido
Modo autofocus (👁80)	AF sencillo
Reduc. ruido del viento (👁81)	Apagado

Menú Configuración

Opción	Valor predeterminado
Pantalla inicio (🔊82)	Ninguno
Informac foto (🔊86)	Info auto
Revisión de imagen (🔊86)	Encendido
Brillo (🔊86)	3
Impresión fecha (🔊88)	Apagado
Reducc. vibraciones (🔊90)	Encendida
Detección de movim. (🔊91)	Automático
Ayuda AF (🔊92)	Automático
Zoom digital (🔊93)	Encendido
Sonido botón (🔊94)	Encendido
Sonido disparad. (🔊94)	Encendido
Desconexión aut. (🔊95)	1 min
HDMI (🔊99)	Automático
Control dispositivo HDMI (🔊99)	Encendido
Salida HDMI 3D (🔊99)	Encendido
Cargar con ordenador (🔊100)	Automático
Adverten de parpad. (🔊102)	Apagado
Red Wi-Fi (🔊104)	Apagado
SSID (🔊104)	NikonS5200xxxxxxxx
Autenticación/cifrado (🔊104)	Abierta
Contraseña (🔊104)	NikonCoolpix
Canal (🔊104)	1
Carga de Eye-Fi (🔊106)	Activar

Otros

Opción	Valor predeterminado
Tamaño del papel (🔍32, 🔍34)	Predeterminado
Tiempo de visualización para pase de diapositivas (🔍64)	3 seg.
Opciones visual. secuencia (🔍73)	Sólo imagen clave

- Al seleccionar **Restaurar todo**, también se borra el número de archivo actual (🔍111) de la memoria. La numeración continuará a partir del número más pequeño disponible. Para restaurar la numeración de archivos en "0001", borre todas las imágenes guardadas en la memoria interna o en la tarjeta de memoria (📖34) antes de seleccionar **Restaurar todo**.
- Los siguientes ajustes de menú no se verán afectados cuando se restablecen los menús con **Restaurar todo**.
 - Disparo:** datos de preajuste manual (🔍43) adquiridos para **Balance blancos**
 - Reproducción:** **Elegir imagen clave** (🔍73)
 - Menú Configuración:** **Zona horaria y fecha** (🔍83), **Idioma/Language** (🔍98) y **Modo de vídeo** (🔍99) en **Ajustes TV**
 - Otros:** icono de álbum favorito (🔍9)

Versión firmware

Pulse el botón **MENU** → icono de menú 🗑️ → Versión firmware → botón **OK**

Muestra la versión actual del firmware de la cámara.

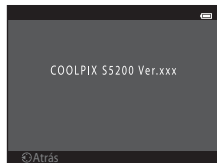

Nombres de archivos y carpetas

Los nombres de archivo de las imágenes, vídeos o anotaciones de voz se asignan de la manera siguiente.

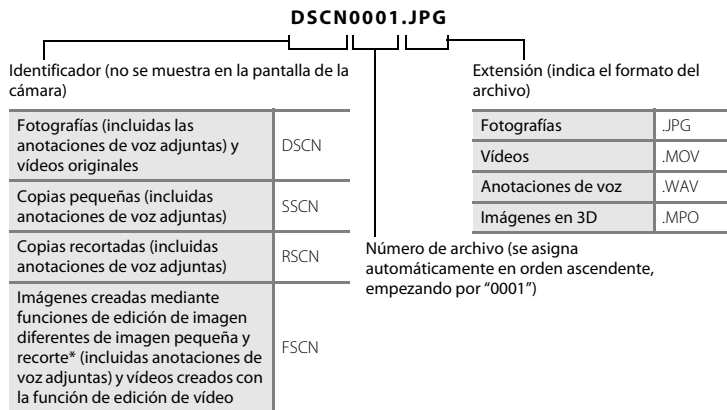

* Incluidas imágenes editadas con la función de efectos rápidos (📖39) en el modo 📷 (automático)





- Los archivos se guardan en carpetas nombradas con un número de carpeta seguido de "NIKON" (por ejemplo, "100NIKON"). Cuando el número de archivos de la carpeta alcance 9999, se creará otra carpeta. Los números de archivo se asignarán automáticamente comenzando por "0001".
- Los nombres de archivos de anotaciones de voz tienen el mismo identificador y número de archivo que la imagen a la que está asociada la anotación de voz.
- Los archivos copiados mediante **Copiar>Imágenes selec.** se copian en la carpeta actual, donde se les asignan nuevos números de archivo en orden ascendente a partir del mayor número de archivo de la memoria. **Copiar>Todas las imágenes** realiza la copia de todas las carpetas desde el soporte de origen; los nombres de archivo no se modifican pero los números de las nuevas carpetas se asignan en orden ascendente, a partir del mayor número de carpeta del soporte de destino (📷71).

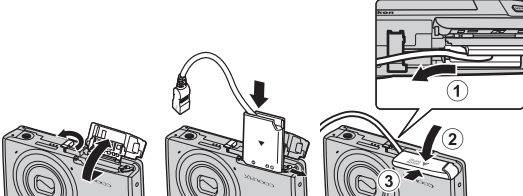





- Una sola carpeta puede contener hasta 200 imágenes; si la carpeta en uso ya contiene 200 imágenes, la próxima vez que se guarde una imagen se creará una carpeta nueva, sumando uno al nombre de la carpeta en uso. Si la carpeta en uso tiene el número 999 y contiene 200 imágenes, o si una imagen tiene el número 9999, no se podrán guardar más imágenes mientras no se formatee la memoria interna o la tarjeta de memoria (0096) o se introduzca una tarjeta de memoria nueva.













Accesorios opcionales







Cargador de la batería	Cargador de la batería MH-66 (Tiempo de carga cuando está totalmente agotada: aprox. 1 h 50 min.)
Adaptador de CA	<p data-bbox="329 174 735 189">Adaptador de CA EH-62G (conectar como se indica)</p>  <p data-bbox="329 438 925 547">Compruebe que el cable del conector a la red eléctrica esté bien alineado con las ranuras del conector y del compartimento de la batería antes de cerrar la tapa del compartimento de la batería/de la ranura para tarjeta de memoria. Si parte del cable se sale por las ranuras, la tapa o el cable podrían averiarse al cerrar la tapa.</p>



Mensajes de error





Indicador	Causa/solución	
 (parpadea)	No se ha ajustado el reloj. Ajuste la fecha y la hora.	 83
Batería agotada.	Cargue la batería o cámbiela.	14, 16
La batería está muy caliente. La cámara se apagará.	La temperatura de la batería es elevada. Apague la cámara y deje enfriar la batería antes de volverla a utilizar. Transcurridos cinco segundos, este mensaje desaparece, la pantalla se apaga y el indicador de encendido emite un destello rápido. Si el indicador parpadea durante tres minutos, la cámara se apagará automáticamente. Si se pulsa el interruptor principal también se apaga la cámara.	25
La cámara se apagará para evitar que se sobrecaliente.	El interior de la cámara se ha calentado. Apague la cámara y deje enfriar la batería antes de volverla a utilizar.	–
 ● (● parpadea en rojo)	La cámara no logra enfocar. <ul style="list-style-type: none"> • Vuelva a enfocar. • Utilice el bloqueo del enfoque. 	30, 76 77
Espere a que la cámara termine de grabar.	La cámara no puede realizar otras operaciones hasta que termine de guardar. Espere hasta que el mensaje desaparezca automáticamente cuando termine de guardar.	–
Tarj memo tiene protección escritura.	El dispositivo de protección contra escritura está en la posición de bloqueo ("lock"). Deslice el protector contra la escritura a la posición de escritura ("write").	–









Indicador	Causa/solución	
No disponible si la tarjeta Eye-Fi está bloqueada.	El dispositivo de protección contra escritura de la tarjeta Eye-Fi está en la posición de bloqueo ("lock"). Deslice el protector contra la escritura a la posición de escritura ("write").	-
	Error al acceder a la tarjeta Eye-Fi. <ul style="list-style-type: none"> • Compruebe que los terminales estén limpios. • Compruebe que se ha introducido correctamente la tarjeta Eye-Fi. 	18
No se puede utilizar esta tarjeta.	Error de acceso a la tarjeta de memoria. <ul style="list-style-type: none"> • Utilice una tarjeta de memoria aprobada. • Compruebe que los terminales estén limpios. • Compruebe que se ha introducido correctamente la tarjeta de memoria. 	18,  22
No se puede leer esta tarjeta.		18,  5
Tarjeta sin formato. ¿Formatear tarjeta? Sí No	La tarjeta de memoria no se ha formateado para utilizarla en esta COOLPIX S5200. El formateo elimina todos los datos guardados en la tarjeta de memoria. Si necesita conservar copias de algunas imágenes, asegúrese de seleccionar No y guardar las copias en un ordenador o en otro soporte antes de formatear la tarjeta de memoria. Seleccione Sí y pulse el botón  para formatear la tarjeta de memoria.	 5
Memoria insuficiente.	La tarjeta de memoria está llena. <ul style="list-style-type: none"> • Seleccione un tamaño de imagen menor. • Borre imágenes. • Introduzca una tarjeta de memoria nueva. • Retire la tarjeta de memoria y utilice la memoria interna. 	68,  40 34, 100 18 19

Indicador	Causa/solución	
No se puede guardar la imagen.	Se ha producido un error al guardar la imagen. Formatee la memoria interna o la tarjeta de memoria.	 96
	La cámara ha agotado los números de archivo. Introduzca una tarjeta de memoria nueva o formatee la memoria interna o la tarjeta de memoria.	 96,  111
	No se puede utilizar la imagen como pantalla de inicio. Las siguientes imágenes no se pueden guardar como pantalla de inicio. <ul style="list-style-type: none"> • Imágenes tomadas con el ajuste Modo de imagen de  4608x2592 • Imágenes capturadas con Panorama sencillo y Fotografía en 3D • Imágenes reducidas a un tamaño de 320 x 240 o inferior mediante recorte o edición de imágenes pequeñas 	 82
	No hay suficiente espacio para guardar una copia. Borre algunas imágenes de la unidad de destino.	34
Álbum lleno. No se pueden añadir más imágenes.	Ya se han añadido más de 200 imágenes al álbum. <ul style="list-style-type: none"> • Elimine algunas imágenes del álbum. • Añada a otros álbumes. 	 8  6
No puede guardarse el archivo de sonido.	No se puede añadir una anotación de voz a este archivo. <ul style="list-style-type: none"> • No es posible añadir anotaciones de voz a los vídeos. • Seleccione una imagen capturada con esta cámara. 	–  70
Se detectó un parpadeo en la fotografía que acaba de tomar.	Es posible que uno o más sujetos del retrato hayan parpadeado al tomar la imagen. Compruebe la imagen en modo de reproducción.	32,  59
Imagen no modificable.	No se puede editar la imagen seleccionada. <ul style="list-style-type: none"> • Seleccione imágenes compatibles con las funciones de edición. • Los vídeos no se pueden editar. 	 17 –
No se puede grabar el vídeo.	Error de límite de tiempo al guardar un vídeo en la tarjeta de memoria. Seleccione una tarjeta de memoria que tenga una velocidad de escritura más rápida.	18,  22

Indicador	Causa/solución	
La memoria no contiene imágenes.	<p>No hay imágenes en la memoria interna o en la tarjeta de memoria.</p> <ul style="list-style-type: none"> • Extraiga la tarjeta de memoria de la cámara para reproducir imágenes guardadas en la memoria interna. • Para copiar en la tarjeta de memoria las imágenes guardadas en la memoria interna de la cámara, pulse el botón MENU para seleccionar Copiar en el menú Reproducción. 	<p>19</p> <p>71</p>
	<p>No se ha añadido ninguna imagen al álbum seleccionado.</p> <ul style="list-style-type: none"> • Añada imágenes al álbum. • Seleccione un álbum que tenga imágenes añadidas. 	<p>6</p> <p>7</p>
	<p>La categoría seleccionada en el modo ordenar automáticamente no incluye imágenes. Seleccione la categoría que incluye las imágenes ordenadas.</p>	<p>10</p>
El archivo no contiene datos de imagen.	<p>Archivo no creado con esta cámara. El archivo no se puede ver en esta cámara.</p>	-
No se puede reproducir el archivo.	<p>Vea el archivo en un ordenador o en los dispositivos utilizados para su creación o edición.</p>	-
Todas las imágenes están ocultas.	<p>No hay imágenes disponibles para un pase de diapositivas.</p>	<p>64</p>
No se puede borrar imagen.	<p>La imagen está protegida. Desactive la protección.</p>	<p>65</p>
El destino de viaje está en zona horaria actual.	<p>El destino se encuentra dentro de la zona horaria local.</p>	-

Indicador	Causa/solución	
<p>No se puede crear panorámica.</p> <hr/> <p>No se puede crear panorámica. Gire la cámara sólo en una dirección.</p> <hr/> <p>No se puede crear panorámica. Gire la cámara más despacio.</p>	<p>No se pudo disparar con Panorama sencillo. El disparo con Panorama sencillo no es posible en las siguientes situaciones.</p> <ul style="list-style-type: none"> • Cuando el disparo no finaliza tras un determinado tiempo. • Cuando la cámara se mueve demasiado rápido. • Si la cámara no se mueve adecuadamente en la dirección de la panorámica. 	 2
<p>Error de disparo</p>	<p>Al fotografiar imágenes en 3D, la primera toma no se ha realizado correctamente.</p> <ul style="list-style-type: none"> • Intente disparar de nuevo. • En algunas condiciones de disparo, por ejemplo, cuando el sujeto se mueve, está muy oscuro o tiene poco contraste, tal vez no logre hacer la fotografía. 	<p>49</p>
<p>Fallo al tomar la segunda foto</p>	<p>Al fotografiar imágenes en 3D, la segunda toma no se ha realizado correctamente tras la primera.</p> <ul style="list-style-type: none"> • Intente disparar de nuevo. Tras la primera toma, mueva la cámara horizontalmente y encuadre el sujeto de modo que quede alineado con la guía. • En algunas condiciones de disparo, por ejemplo, cuando el sujeto se mueve, está muy oscuro o tiene poco contraste, tal vez no se realice la segunda toma. 	<p>49</p>
<p>Fallo al guardar imagen en 3D</p>	<p>No se han podido guardar las imágenes en 3D.</p> <ul style="list-style-type: none"> • Intente disparar de nuevo. • Borre las imágenes que no necesite. • Las imágenes en 3D no se pueden crear según en qué condiciones de disparo, por ejemplo, si el sujeto se mueve, está muy oscuro o tiene poco contraste, no se podrá guardar. 	<p>49 34 –</p>

Indicador	Causa/solución	
La tarjeta de memoria se ha extraído. Wi-Fi ahora está desactivado.	La tarjeta de memoria de la cámara se ha extraído cuando la cámara y el dispositivo inteligente estaban conectados inalámbricamente. La conexión inalámbrica se ha cancelado. Inserte la tarjeta de memoria y establezca la conexión de nuevo.	109
Sin acceso	No se puede recibir la señal de comunicación desde el dispositivo inteligente. Ajuste Red Wi-Fi en Encendido en Opciones Wi-Fi en el menú Configuración y vuelva a conectar inalámbricamente la cámara y el dispositivo inteligente.	109,  104
No se pudo conectar	No se ha podido establecer la conexión durante la recepción de señales de comunicación desde el dispositivo inteligente. Seleccione un canal diferente en Canal en Opciones Wi-Fi en el menú Configuración y establezca de nuevo la conexión inalámbrica.	109,  104
Conexión Wi-Fi terminada.	Se ha conectado un cable HDMI, USB o de audio/vídeo a la cámara mientras la cámara y el dispositivo inteligente estaban conectados inalámbricamente, el nivel de batería se ha reducido o bien se ha cancelado la conexión por mala conectividad. Desconecte el cable y vuelva a establecer la conexión inalámbrica.	109,  104
Error de objetivo	Error del objetivo. Apague la cámara y vuelva a encenderla. Si el error persiste, póngase en contacto con su vendedor o con el representante del servicio técnico autorizado de Nikon.	24
Error de comunicación	Se ha producido un error durante la comunicación con la impresora. Apague la cámara y vuelva a conectar el cable USB.	 30
Error del sistema	Se ha producido un error en los circuitos internos de la cámara. Apague la cámara, saque la batería, vuelva a colocarla y encienda la cámara. Si el error persiste, póngase en contacto con su vendedor o con el representante del servicio técnico autorizado de Nikon.	14, 25

Indicador	Causa/solución	
Error de impresora: comprobar estado impresora.	Error de impresora. Compruebe la impresora. Una vez resuelto el problema, seleccione Continuar y pulse el botón  para reanudar la impresión.*	-
Error de impresora: comprobar papel	El tamaño de papel especificado no se ha cargado en la impresora. Cargue el tamaño del papel especificado, seleccione Continuar y pulse el botón  para reanudar la impresión.*	-
Error de impresora: atasco de papel	Se ha atascado papel en la impresora. Extraiga el papel atascado, seleccione Continuar y pulse el botón  para reanudar la impresión.*	-
Error de impresora: sin papel	No se ha cargado papel en la impresora. Cargue el tamaño del papel especificado, seleccione Continuar y pulse el botón  para reanudar la impresión.*	-
Error de impresora: comprobar tinta	Error de tinta. Compruebe la tinta, seleccione Continuar y pulse el botón  para reanudar la impresión.*	-
Error de impresora: sin tinta	Se ha acabado la tinta o el cartucho está vacío. Sustituya el cartucho de tinta, seleccione Continuar y pulse el botón  para reanudar la impresión.*	-
Error de impresora: archivo dañado	Se ha producido un error en el archivo de imagen para imprimir. Seleccione Cancelar y pulse el botón  para cancelar la impresión.	-

* Consulte la documentación que se proporciona con la impresora para obtener más instrucciones e información.



Notas técnicas e índice

Maximización de la vida útil y el rendimiento de la cámara

.....	2
La cámara.....	2
La batería.....	3
Cargador con adaptador de CA.....	4
Tarjetas de memoria.....	5

Limpeza y almacenamiento 6

Limpeza.....	6
Almacenamiento.....	6

Solución de problemas 7

Especificaciones 17

Tarjetas de memoria aprobadas.....	22
Estándares admitidos.....	23

Índice..... 25

Maximización de la vida útil y el rendimiento de la cámara

La cámara

Para garantizar un funcionamiento correcto y duradero de este producto Nikon, tenga en cuenta las siguientes precauciones, además de las advertencias descritas en "Seguridad" (viii-x) cuando utilice o guarde el dispositivo.

Evite los golpes

El producto podría no funcionar correctamente si se somete a golpes o vibraciones fuertes.

Manipule el objetivo y todas las piezas móviles con mucho cuidado

No fuerce el objetivo, ni la tapa del objetivo, la pantalla, la ranura para tarjeta de memoria o el compartimento de las baterías. Estas piezas se dañan con facilidad. Si se forzara la tapa del objetivo podría funcionar mal la cámara o dañarse el objetivo. Si la pantalla se rompe, tenga cuidado de no hacerse daño con los cristales rotos y evite que el cristal líquido de la pantalla entre en contacto con la piel o se introduzca en los ojos o la boca.

Manténgala en un lugar seco

Este aparato se podría estropear si se sumerge en agua o si se expone a elevados niveles de humedad.

Evite cambios bruscos de temperatura

Los cambios bruscos de temperatura que se producen, por ejemplo, cuando se entra o se sale de un edificio con calefacción en un día frío pueden originar condensación dentro del aparato. Para evitar la condensación, se debe colocar el equipo en un estuche o en una bolsa de plástico antes de exponerlo a cambios bruscos de temperatura.

Mantenga la cámara lejos de campos magnéticos potentes

No utilice ni guarde la cámara cerca de aparatos que generen radiaciones electromagnéticas o campos magnéticos potentes. Una carga estática fuerte o los campos magnéticos emitidos por aparatos, como los transmisores de radio, pueden provocar interferencias en la pantalla, dañar los datos guardados en la tarjeta de memoria o afectar a los circuitos internos de la cámara.

No exponga el objetivo a fuentes de luz potentes durante largos períodos

Evite la exposición del objetivo al sol u otras fuentes de luz potentes durante largos períodos cuando utilice o guarde la cámara. La exposición a una luz intensa puede producir el deterioro del sensor de imagen, que provocaría una mancha blanca en las fotografías.

Apague la cámara antes de retirar o desconectar la fuente de alimentación

No quite la batería mientras el equipo esté encendido o mientras se estén grabando o borrando imágenes de la memoria. Si se apaga la cámara de esta manera, se pueden perder datos y estropear los circuitos internos o la memoria.

Observaciones sobre la pantalla

- Las pantallas y los visores electrónicos han sido fabricados con alta precisión; al menos un 99,99 % de los píxeles están activados, y no más de un 0,01 % no aparecen o son defectuosos. De tal modo que, aunque estas pantallas puedan contener píxeles que permanezcan siempre encendidos (blancos, rojos, azules o verdes) o siempre apagados (negros), ello no indica un funcionamiento erróneo y no tendrá efecto alguno sobre las imágenes grabadas con el dispositivo.
- Si hay mucha luz, quizás resulte difícil ver las imágenes en la pantalla.
- La pantalla está retroiluminada mediante un LED. Si la pantalla empieza a verse mal o a parpadear, póngase en contacto con el representante del servicio técnico autorizado de Nikon.

La batería

Asegúrese de leer y seguir las advertencias descritas en "Seguridad" (📖viii-x) antes de utilizar la cámara.

- Compruebe el nivel de batería antes de utilizar la cámara y cárguela o sustitúyala si fuera necesario. Cuando la batería esté completamente cargada, detenga el proceso de recarga, pues podría reducirse su rendimiento. Siempre que sea posible, lleve consigo una batería de repuesto completamente cargada cuando vaya a tomar imágenes en ocasiones importantes.
- No utilice la batería a temperaturas ambientales inferiores a 0 °C (32 °F) o superiores a 40 °C (104 °F).
- Cargue la batería en un lugar resguardado, a temperatura ambiente, entre 5 °C y 35 °C (41 °F y 95 °F) antes de utilizarla.
- Cuando se carga la batería introducida en la COOLPIX S5200 con un cargador con adaptador de CA EH-70P o con un ordenador, la batería no se carga a temperaturas inferiores a 0 °C (32 °F) o superiores a 45 °C (113 °F).

- Se debe tener en cuenta que la batería se puede calentar durante su uso; espere a que se enfríe antes de cargarla. No tener en cuenta estas precauciones podría estropear la batería, perjudicar su rendimiento o impedir que se cargue con normalidad.
- En los días fríos, la capacidad de las baterías tiende a disminuir. Si se utiliza una batería agotada a baja temperatura, la cámara no se enciende. Compruebe que la batería está totalmente cargada antes de salir a tomar imágenes cuando hace frío. Lleve las baterías de repuesto en un lugar templado y cámbielas si fuera necesario. Una vez calentada, una batería fría puede recuperar parte de su carga.
- La suciedad en los terminales de la batería podría hacer que la cámara no funcionara. Si entrara suciedad en los terminales de la batería, límpielos con un paño seco y limpio antes de utilizarlos.
- Si no va a utilizar la batería durante algún tiempo, introdúzcala en la cámara y agótelas completamente antes de extraerla para el almacenamiento. La batería debe guardarse en un lugar fresco a una temperatura ambiente de entre 15 °C y 25 °C (59 °F y 77 °F). No guarde la batería en lugares con condiciones de temperatura extremas.
- Extraiga siempre la batería de la cámara o del cargador de la batería opcional cuando no la utilice. Si está introducida, pierde carga por la absorción de corriente, aunque esté apagada. Esto podría agotar poco a poco la batería y dejarla totalmente afuncional. Apagar o encender la cámara mientras la batería está agotada puede reducir la vida útil de la batería.
- Recargue la batería al menos una vez cada seis meses y agótelas completamente antes de volver a guardarla.
- Una vez extraída la batería de la cámara o del cargador de la batería opcional, coloque la batería en el estuche de la batería incluido y guárdela en un lugar fresco.
- La gota que aparece cuando una batería totalmente cargada retiene su carga, siempre que se utilice a temperatura ambiente, indica que la batería se debe sustituir. Adquiera una nueva batería EN-EL19.
- Sustituya la batería cuando ya no se pueda cargar. Las baterías usadas son un recurso valioso. Recicle siempre las baterías usadas de acuerdo con la normativa local.

Cargador con adaptador de CA

Asegúrese de leer y seguir las advertencias descritas en "Seguridad" (□viii-x) antes de utilizar la cámara.

- El cargador con adaptador de CA EH-70P solo debe utilizarse con dispositivos compatible. No lo utilice con dispositivos de otra marca o modelo.
- El EH-70P es compatible con tomas eléctricas de 100-240 V CA, 50/60 Hz. Si desea usarlo en otros países, utilice un adaptador de conexión (disponible en tiendas). Para obtener información adicional sobre adaptadores de conexión, póngase en contacto con su agencia de viajes.

- No use bajo ningún concepto otro modelo o marca de adaptador de CA que no sea el cargador con adaptador de CA EH-70P o un adaptador de CA USB. Si no sigue esta precaución, podría sobrecalentar o dañar la cámara.

Tarjetas de memoria

- Utilice solamente tarjetas de memoria Secure Digital. Consulte “Tarjetas de memoria aprobadas” (🔍:22) para ver las tarjetas de memoria recomendadas.
- Tenga en cuenta las precauciones incluidas en la documentación de la tarjeta de memoria.
- No pegue etiquetas ni pegatinas en la tarjeta de memoria.
- No formatee la tarjeta de memoria con un ordenador.
- La primera vez que se introduce en esta cámara una tarjeta de memoria utilizada previamente en otro dispositivo es muy importante formatearla con la cámara. Recomendamos formatear tarjetas de memoria nuevas con esta cámara antes de usarlas por primera vez.
- Tenga en cuenta que el **formateo de una tarjeta de memoria borra de modo definitivo todas las imágenes y demás datos de la tarjeta de memoria**. Si hay datos guardados en la tarjeta de memoria que quiera conservar, cópielos en un ordenador antes de formatear la tarjeta.
- Si aparece el mensaje **Tarjeta sin formato. ¿Formatear tarjeta?** al encender la cámara, deberá formatear la tarjeta de memoria para poder utilizarla. Si hay datos en la tarjeta de memoria que no quiera borrar, seleccione **No** y pulse el botón **OK**. Copie los datos a un ordenador antes de formatear. Para formatear la tarjeta de memoria, seleccione **Sí**.
- Tenga en cuenta las siguientes precauciones mientras formatea la tarjeta de memoria, guarda y borra imágenes, y copia imágenes en un ordenador. En caso contrario, podría dañar los datos o averiar la tarjeta de memoria.
 - No abra la tapa del compartimento de la batería/de la ranura para tarjeta de memoria para extraer la tarjeta de memoria o la batería.
 - No apague la cámara.
 - No desconecte el adaptador de CA.

Limpieza y almacenamiento

Limpieza

No utilice alcohol, disolvente ni otros productos químicos volátiles.

Objetivo	Evite tocar el objetivo con los dedos. Utilice una perilla (pequeño objeto con una perilla de goma en un extremo que se aprieta para que salga aire por el otro extremo) para eliminar el polvo y la pelusilla. Para eliminar las huellas de dedos y otras manchas que no desaparezan con una perilla, limpie el objetivo con un paño suave efectuando un movimiento en espiral desde el centro hacia el exterior. Si no quedan limpios, páseles un paño ligeramente humedecido con un limpiador de objetivos disponible en el mercado.
Pantalla	Elimine el polvo y la pelusilla con una perilla. Para eliminar huellas de dedos y otras manchas, limpie la pantalla, sin presionarla, con un paño suave y seco.
Cuerpo	Utilice una perilla para eliminar el polvo, la suciedad o la arena y luego límpielo cuidadosamente con un paño suave y seco. Después de utilizar la cámara en la playa o en lugares con presencia de arena o polvo, elimine los restos de sal, arena o polvo con un paño ligeramente humedecido con agua dulce y séquela a conciencia. Tenga en cuenta que un cuerpo extraño que esté alojado en el interior de la cámara podría originar daños que no estarían cubiertos por la garantía.

Almacenamiento

Apague la cámara cuando no la utilice. Asegúrese de que el indicador de encendido de la cámara esté apagado antes de guardarla. Retire la batería si no se va a utilizar la cámara durante un largo periodo de tiempo. No guarde la cámara con bolas antipolillas de naftalina o alcanfor ni en lugares donde:



- Haya cerca equipos que produzcan campos magnéticos potentes, como, por ejemplo, televisores o radios
 - Esté expuesta a temperaturas inferiores a $-10\text{ }^{\circ}\text{C}$ ($14\text{ }^{\circ}\text{F}$) o superiores a $50\text{ }^{\circ}\text{C}$ ($122\text{ }^{\circ}\text{F}$)
 - Lugares en los que haya una ventilación escasa o esté expuesta a una humedad superior al 60%
- Para evitar la aparición de moho, saque la cámara del lugar donde la tenga guardada al menos una vez al mes. Enciéndala y dispare unas cuantas veces antes de guardarla de nuevo.









Para guardar la batería, siga las precauciones descritas en "La batería" (🔋:3) en "Maximización de la vida útil y el rendimiento de la cámara" (🔋:2).





Solución de problemas

En el caso de que la cámara no funcione correctamente, antes de acudir al vendedor o al representante del servicio técnico autorizado de Nikon, consulte la lista de los problemas más comunes que se ofrece a continuación.







Problemas de alimentación, visualización y configuración









Problema	Causa/solución	
La cámara está encendida pero no responde.	<p>Espere a que finalice la grabación. Si el problema persiste, apague la cámara. Si la cámara no se apaga, extraiga y vuelva a introducir la batería o baterías o, si está utilizando un adaptador de CA, desconecte y vuelva a conectar el adaptador de CA. Tenga en cuenta que a pesar de que los datos que estén siendo grabados en ese momento se perderán, los datos ya grabados no se verán afectados por la extracción o desconexión de la fuente de alimentación.</p>	25,  113
La batería introducida en la cámara no se puede cargar.	<ul style="list-style-type: none">• Confirme todas las conexiones.• Apagado está seleccionado en Cargar con ordenador en el menú Configuración.• Cuando se carga la batería conectándola a un ordenador, la carga se detiene si se apaga la cámara.• Cuando se carga la batería conectándola a un ordenador, la carga se detiene si el ordenador entra en suspensión (reposo) y la cámara se apaga.• En función de las especificaciones, la configuración y el estado del ordenador, tal vez no sea posible cargar la batería introducida en la cámara mediante su conexión al ordenador.	16 105,  100 105 105 –
La cámara no se enciende.	La batería se ha agotado.	24









Problema	Causa/solución	
La cámara se apaga sin avisar.	<ul style="list-style-type: none"> • La batería se ha agotado. • La cámara se apaga automáticamente para ahorrar energía si no se realiza ninguna operación durante un periodo de tiempo prolongado. • La cámara o la batería están demasiado frías y no funcionan correctamente. • La cámara se apaga si el cargador con adaptador de CA se conecta con la cámara encendida. • La cámara se apaga si se desconecta el cable USB con el que está conectada a un ordenador o a una impresora. Vuelva a conectar el cable USB. • El interior de la cámara se ha calentado. Deje que se enfríe la cámara hasta que su interior esté más fresco e intente volver a encenderla. 	24 104  3 16 86, 91,  30 –
La pantalla está en blanco.	<ul style="list-style-type: none"> • La cámara está apagada. • La cámara está en el modo reposo para ahorrar energía: pulse el interruptor principal, el disparador, el botón , el botón  o el botón  (grabación de video). • Si el indicador del flash parpadea, espere a que se cargue el flash. • La cámara y el ordenador están conectados mediante el cable USB. • La cámara y el televisor se conectan con un cable de audio/vídeo o con un cable HDMI. 	25 2, 25 57 86, 91 86,  26
La pantalla no se lee bien.	<ul style="list-style-type: none"> • Ajuste el brillo de la pantalla. • La pantalla está sucia. Límpiela. 	104,  86  6







Problema	Causa/solución	
La fecha y la hora de la grabación no son correctas.	<ul style="list-style-type: none"> • Si no se ha ajustado el reloj de la cámara, el indicador de "fecha no ajustada" parpadea durante el disparo y la grabación de vídeo. Las imágenes y los vídeos grabados antes del ajuste del reloj se marcan con "00/00/0000 00:00" o "01/01/2013 00:00" respectivamente. Ajuste la hora y la fecha correcta desde la opción Zona horaria y fecha del menú Configuración. • El reloj de la cámara no es tan preciso como los relojes normales. Compare periódicamente la hora del reloj de la cámara con la de otro sistema de hora más preciso y cámbiela si es necesario. 	20, 104,  83
En la pantalla no aparece ningún indicador.	Ocultar info está seleccionado en Informac foto de Config. pantalla en el menú Configuración.	104,  86
Impresión fecha no está disponible.	El ajuste Zona horaria y fecha no se ha llevado a cabo en el menú Configuración.	20, 104,  83
La fecha no se imprime en las imágenes, aunque la opción Impresión fecha esté activada.	<ul style="list-style-type: none"> • El modo de disparo actual no es compatible con Impresión fecha. • No es posible imprimir la fecha en vídeos. 	104,  89
La pantalla para ajustar la zona horaria y la fecha aparece cuando se enciende la cámara.	Se ha agotado la batería del reloj. Todos los ajustes vuelven a sus valores predeterminados.	20, 22
Los ajustes de la cámara se restauran.		
La pantalla se apaga y el indicador de encendido parpadea rápidamente.	La temperatura de la batería es elevada. Apague la cámara y deje que la batería se enfríe antes de volver a utilizarla. Si el indicador parpadea durante tres minutos, la cámara se apagará automáticamente. Si se pulsa el interruptor principal también se apaga la cámara.	25
La cámara se calienta.	Es posible que la cámara se caliente al grabar vídeos durante un periodo prolongado de tiempo o cuando se envían imágenes con una tarjeta Eye-Fi. También cuando se utiliza en un entorno muy caluroso; no se trata de un problema de funcionamiento.	-

Problemas de disparo







Problema	Causa/solución	
No es posible cambiar al modo de disparo.	<ul style="list-style-type: none"> • Desconecte el cable HDMI o el cable USB. • La cámara no puede cambiarse al modo de disparo mientras se encuentra conectada a una toma de corriente a través del cargador con adaptador de CA. 	86, 91,  26,  30 17
No se captura ninguna imagen cuando se pulsa el disparador.	<ul style="list-style-type: none"> • Con la cámara en modo de reproducción, pulse el botón  el disparador o el botón  (grabación de vídeo). • Cuando aparezcan los menús, pulse el botón MENU. • La batería se ha agotado. • Si parpadea el indicador del flash, se está cargando el flash. 	2, 32 6 24 57
No se pueden tomar imágenes en 3D.	En algunas condiciones de disparo, por ejemplo, cuando el sujeto se mueve, está muy oscuro o tiene poco contraste, tal vez no se realice la segunda toma o no se guarde la imagen en 3D.	-
La cámara no logra enfocar.	<ul style="list-style-type: none"> • El sujeto está demasiado cerca. Intente disparar en modo macro o en modo de escena Selector auto. escenas o Macro. • El sujeto que se va a fotografiar es del tipo de sujetos que el autofocus no logra captar bien. • En el menú Configuración, ajuste Ayuda AF en Automático. • Apague la cámara y vuelva a encenderla. 	41, 44, 62 76 104,  92 25







Problema	Causa/solución	
Las imágenes salen movidas.	<ul style="list-style-type: none"> • Utilice el flash. • Aumente el valor de la sensibilidad ISO. • Active la reducción de la vibración o la detección de movimiento. • Utilice BSS (selector de mejor disparo). • Se recomienda utilizar un trípode para estabilizar la cámara durante el disparo (si utiliza el disparador automático, el resultado será aún mejor). 	57 68 104 45, 68,  45 60
Aparecen manchas brillantes en las imágenes capturadas con flash.	El flash se refleja en las partículas del aire. Ajuste el modo de flash en  (apagado).	58
El flash no se dispara.	<ul style="list-style-type: none"> • El modo de flash está ajustado en  (apagado). • Se ha seleccionado un modo de escena en el que no funciona el flash. • Encendido está seleccionado en Antiparpadeo en el menú Retrato inteligente. • Encendido (continuo) o Encendido (BSS) está seleccionado en la opción Temporizador sonrisa del menú Retrato inteligente. • Otra función que restringe el flash está activada. 	57 65 69 67 70
No se puede utilizar el zoom óptico.	El zoom óptico no se puede utilizar durante la grabación de vídeo.	97
No se puede utilizar el zoom digital.	<ul style="list-style-type: none"> • Zoom digital está ajustado en Apagado en el menú Configuración. • El zoom digital no se puede utilizar en las situaciones siguientes. <ul style="list-style-type: none"> - Cuando se utiliza el modo de escena Selector auto. escenas, Retrato, Retrato nocturno, Paisaje nocturno, Contraluz (con HDR ajustado en Encendido), Panorama sencillo, Retrato de mascotas o Fotografía en 3D - Si se selecciona el modo de retrato inteligente - Si Continuo en Disparo está ajustado en Multidisparo 16 - Si Modo zona AF ()51) en Disparo está ajustado en Seguimiento de sujeto 	104,  93 40 53 68,  45 67,  51





Problema	Causa/solución	
Modo de imagen no está disponible.	Otra función que restringe la activación de la opción Modo de imagen .	70
No se produce ningún sonido cuando se acciona el obturador.	Apagado está seleccionado en Config. sonido > Sonido disparad. en el menú Configuración. Incluso con Encendido seleccionado, no hay sonido en determinados modos de disparo y configuraciones.	104,  94
La luz de ayuda de AF no se enciende.	Apagado está seleccionado en la opción Ayuda AF del menú Configuración. La luz de ayuda de AF puede no iluminarse en función de la posición de la zona de enfoque o del modo de escena activo, incluso si Automático está seleccionado.	104,  92
Las imágenes tienen manchas.	El objetivo está sucio. Limpie el objetivo.	 6
Los colores son poco naturales.	El balance de blancos o el tono no se ha ajustado correctamente.	45, 68,  42
Aparecen píxeles brillantes diseminados aleatoriamente ("ruido") en la imagen.	El sujeto está oscuro, lo que significa que la velocidad de obturación es demasiado lenta o que la sensibilidad ISO es demasiado alta. El ruido se puede reducir: <ul style="list-style-type: none"> • Utilizando el flash. • Especificando un ajuste de sensibilidad ISO menor. 	57 68,  49
Las imágenes salen demasiado oscuras (subexpuestas).	<ul style="list-style-type: none"> • El modo de flash está ajustado en  (apagado). • La pantalla del flash está tapada. • El sujeto está fuera del alcance del flash. • Ajuste la compensación de exposición. • Aumente la sensibilidad ISO. • El sujeto está a contraluz. Seleccione el modo de escena Contraluz o ajuste el modo de flash en  (flash de relleno). 	57 28 57 64 68,  49 46, 57
Las imágenes salen demasiado claras (sobreexpuestas).	Ajuste la compensación de exposición.	64

Problema	Causa/solución	
<p>Hay resultados inesperados al ajustar el flash en  (automático con reducción de ojos rojos).</p>	<p>Si se toman imágenes con  (automático con reducción de ojos rojos) o con flash de relleno con sincronización lenta y reducción de ojos rojos en el modo de escena Retrato nocturno, la corrección de ojos rojos integrada no se puede aplicar en algunos casos a las zonas en las que no aparecen ojos rojos. Utilice un modo de escena que no sea Retrato nocturno, cambie el modo de flash a un ajuste que no sea  (automático con reducción de ojos rojos) y vuelva a intentarlo.</p>	<p>42, 57</p>
<p>Los tonos de piel no se suavizan.</p>	<ul style="list-style-type: none"> En algunas condiciones de disparo, es posible que no se suavicen los tonos de piel del rostro. Para imágenes que contengan cuatro rostros o más, intente utilizar el efecto Suavizado de piel en Retoque con glamour, en el menú Reproducción. 	<p>53 84, 21</p>
<p>Guardar imágenes es un proceso que lleva tiempo.</p>	<p>Las imágenes pueden tardar más en guardarse en las situaciones siguientes.</p> <ul style="list-style-type: none"> Si la función de reducción de ruido está activa, por ejemplo, cuando se toman fotografías en un entorno oscuro. Si el modo de flash está ajustado en  (automático con reducción de ojos rojos). Cuando se dispara en modo de escena Paisaje nocturno, Retrato nocturno o Contraluz (si HDR está ajustado en Encendido) Si se aplica la función de suavizado de piel durante el disparo. Si se utiliza el modo de disparo continuo 	<p>– 59 42, 44, 46 41, 42, 69 68, 45</p>
<p>Aparecen círculos de colores o bandas de luz en la pantalla o en las imágenes.</p>	<p>Cuando se dispara a contraluz o con una fuente de luz muy potente (como el sol) en el encuadre, pueden aparecer círculos de colores o bandas de luz (imagen fantasma). Cambie la posición de la fuente de luz o reencuadre la imagen para que la fuente de luz quede a otro lado e inténtelo de nuevo.</p>	<p>–</p>

Problemas de reproducción

Problema	Causa/solución	
No se puede reproducir el archivo.	<ul style="list-style-type: none"> • Un ordenador o una cámara de otra marca ha sobrescrito el archivo o la carpeta, o le ha cambiado el nombre. • La COOLPIX S5200 no puede reproducir vídeos grabados con otra marca o modelo de cámara digital. 	<p>–</p> <p>101</p>
No se puede acercar la imagen con el zoom.	<ul style="list-style-type: none"> • El zoom de reproducción no se puede utilizar con vídeos, imágenes pequeñas ni imágenes que se hayan recortado a un tamaño de 320 × 240 o inferior. • Las imágenes en 3D no se pueden ampliar si la cámara está conectada mediante HDMI y se reproducen en 3D. • La COOLPIX S5200 no puede acercar imágenes capturadas con otra marca o modelo de cámara digital. 	<p>–</p> <p>49</p> <p>–</p>
No se pueden reproducir las anotaciones de voz.	<ul style="list-style-type: none"> • No es posible añadir anotaciones de voz a los vídeos. • No se pueden adjuntar anotaciones de voz a las imágenes tomadas con otras cámaras. No se pueden reproducir en esta cámara las anotaciones de voz adjuntas a las imágenes en otra cámara. 	<p>–</p> <p>84, 69</p>
No se puede utilizar el retoque rápido, D-Lighting, retoque con glamour, imagen pequeña o recortar.	<ul style="list-style-type: none"> • Las funciones empleadas para la edición de fotografías no están disponibles para la edición de vídeos. • Confirme las condiciones requeridas para poder editar imágenes. • La cámara no puede editar imágenes capturadas con otras cámaras. 	<p>–</p> <p>84, 16,</p> <p>17</p> <p>84, 16,</p> <p>17</p>
No se puede girar la imagen.	La COOLPIX S5200 no puede girar imágenes capturadas con otra marca o modelo de cámara digital, ni las capturadas con Fotografía en 3D .	–

Problema	Causa/solución	
Las imágenes no se ven en el televisor.	<ul style="list-style-type: none"> • Modo de vídeo o HDMI no está bien ajustado en el menú Configuración de Ajustes TV. • Los cables están conectados al microconector HDMI (tipo D) y al conector de salida USB/audio/vídeo simultáneamente. • La tarjeta de memoria no contiene imágenes. Sustituya la tarjeta de memoria. Extraiga la tarjeta de memoria para reproducir imágenes desde la memoria interna. 	105,  99 86, 91,  26,  30 19
Los iconos de los álbumes se restauran con sus iconos predeterminados, las imágenes añadidas a álbumes no se visualizan en el modo de imágenes favoritas.	Los datos guardados en la memoria interna o en la tarjeta de memoria no se reproducen correctamente si se sobrescriben en un ordenador.	–
Las imágenes guardadas no se muestran en el modo ordenar automáticamente.	<ul style="list-style-type: none"> • La imagen deseada se ha ordenado en una categoría distinta a la categoría mostrada actualmente. • En el modo ordenar automáticamente, no se podrán mostrar las imágenes guardadas por una cámara que no sea la COOLPIX S5200 ni las imágenes copiadas mediante la opción Copiar. • Las imágenes guardadas en la memoria interna o en la tarjeta de memoria no se reproducen correctamente si se sobrescriben en un ordenador. • Se pueden añadir hasta 999 imágenes o vídeos en total a cada categoría. Si la categoría deseada ya contiene un total de 999 imágenes o vídeos, no se pueden añadir más. 	82,  10 82,  10 – 82,  10

Problema	Causa/solución	
<p>Nikon Transfer 2 no se inicia al conectar la cámara a un ordenador.</p>	<ul style="list-style-type: none"> • La cámara está apagada. • La batería se ha agotado. • El cable USB no está bien conectado. • El ordenador no reconoce la cámara. • Verifique los requisitos del sistema. • El equipo no está configurado para que Nikon Transfer 2 se inicie automáticamente. Para obtener más información sobre Nikon Transfer 2, consulte la información de ayuda contenida en ViewNX 2. 	<p>25 24 86, 91 – 88 93</p>
<p>La página de inicio de PictBridge no aparece al conectar la cámara a una impresora.</p>	<p>En algunas impresoras compatibles con PictBridge, es posible que no aparezca la pantalla de inicio de PictBridge y que sea imposible imprimir imágenes con Automático seleccionado para la opción Cargar con ordenador del menú Configuración. Ajuste la opción Cargar con ordenador en Apagado y vuelva a conectar la cámara a la impresora.</p>	<p>105, 100</p>
<p>No se muestran las imágenes que se van a imprimir.</p>	<ul style="list-style-type: none"> • La tarjeta de memoria no contiene imágenes. Sustituya la tarjeta de memoria. • Quite la tarjeta de memoria para imprimir las imágenes desde la memoria interna. • Las imágenes capturadas con Fotografía en 3D no se pueden imprimir. 	<p>18 19 49</p>
<p>No se puede seleccionar el tamaño del papel con la cámara.</p>	<p>El tamaño del papel no se puede seleccionar desde la cámara en las siguientes situaciones, incluso si se imprime desde una impresora PictBridge configurable. Utilice la impresora para seleccionar el tamaño del papel.</p> <ul style="list-style-type: none"> • La impresora no es compatible con tamaños de papel especificados por la cámara. • La impresora selecciona automáticamente el tamaño del papel. 	<p>86, 33, 34 –</p>

Especificaciones

Nikon COOLPIX S5200 Cámara digital

Tipo	Cámara digital compacta
Número de píxeles efectivos	16,0 millones
Sensor de imágenes	1/2,3 pulgadas, tipo CMOS; píxeles totales: aprox. 16,79 millones
Objetivo	Objetivo NIKKOR con zoom óptico de 6x
Distancia focal	4,6-27,6 mm (equivalente a ángulo de visión de objetivo de 26-156 mm en formato 35 mm [135])
Número f	f/3,5-6,5
Construcción	5 elementos en 5 grupos
Ampliación del zoom digital	Hasta 4x (equivalente a ángulo de visión aprox. de objetivo de 624 mm en formato 35mm [135])
Reducción de la vibración	Desplazamiento de lente
Reducción de borrosidad de movimiento	Detección de movimiento (fotografías)
Autofoco (AF)	AF de detección de contraste
Rango de enfoque	<ul style="list-style-type: none">• [Angular]: aprox. de 50 cm (1 pie 8 pulg.) a ∞, [Tele]: aprox. de 1 m (3 pies 4 pulg.) a ∞• Modo macro: aprox. de 5 cm (2 pulg.) a ∞ (posición de gran angular) (Todas las distancias están medidas desde el centro de la superficie frontal del objetivo)
Selección de la zona de enfoque	Prioridad al rostro, manual con 99 zonas de enfoque, central, seguimiento de sujeto, AF detector de destino
Pantalla	LCD TFT de 7,5 cm (3 pulg.), aprox. 460k puntos con tratamiento antirreflejos y 5 niveles de ajuste de brillo
Cobertura del encuadre (modo de disparo)	Aprox. 99 % horizontal y 99 % vertical (en comparación con la imagen real)
Cobertura del encuadre (modo de reproducción)	Aprox. 99 % horizontal y 99 % vertical (en comparación con la imagen real)

Almacenamiento		
	Soportes	Memoria interna (aprox. 25 MB), tarjeta de memoria SD/SDHC/SDXC
	Sistema de archivos	Compatible con DCF, Exif 2.3, DPOF y MPF
	Formatos de archivo	Fotografías: JPEG Imágenes en 3D: MPO Archivos de sonido (anotaciones de voz): WAV Vídeo: MOV (Vídeo: H.264/MPEG-4 AVC, Audio: AAC estéreo)
	Tamaño de imagen (píxeles)	<ul style="list-style-type: none"> • 16M (Alto) [4608 × 3456★] • 16M [4608 × 3456] • 8M [3264 × 2448] • 4M [2272 × 1704] • 2M [1600 × 1200] • VGA [640 × 480] • 16:9 [4608 × 2592]
	Sensibilidad ISO (sensibilidad de salida estándar)	<ul style="list-style-type: none"> • ISO 125-1600 • ISO 3200 (disponible en Modo automático)
	Exposición	
	Modo de medición	Matricial, ponderado central (zoom digital inferior a 2x), puntual (zoom digital de 2x o superior)
	Control de la exposición	Exposición automática programada y compensación de exposición (-2,0 – +2,0 EV en pasos de $\frac{1}{3}$ EV)
	Obturador	
	Velocidad	<ul style="list-style-type: none"> • $\frac{1}{2000}$-1 seg. • $\frac{1}{4000}$ seg. (velocidad máxima durante el disparo continuo) • 4 seg. (modo de escena Fuego artificial)
	Diafragma	
	Alcance	2 pasos (f/3,5 y f/11,5 [Angular])
	Disparador automático	
		Es posible seleccionar entre 10 seg. y 2 seg.

Flash	
Alcance (aprox.) (Sensibilidad ISO: Automático)	[Angular]: de 0,5 a 4,0 m (de 1 pie 8 pulg. a 13 pies) [Teleobjetivo]: de 1,0 a 2,0 m (de 3 pies 4 pulg. a 6 pies 6 pulg.)
Control del flash	Flash automático TTL con predestellos de control
Interfaz	
Protocolo de transferencia de datos	MTP, PTP
Salida de vídeo	Se puede elegir entre NTSC y PAL
Salida HDMI	Se puede elegir entre Automático, 480p, 720p y 1080i
Terminal E/S	Salida de audio vídeo (A/V); E/S digital (USB) Microconector HDMI (tipo D) (salida HDMI)
Idiomas admitidos	Árabe, bengalí, chino (simplificado y tradicional), checo, danés, neerlandés, inglés, finés, francés, alemán, griego, hindi, húngaro, indonesio, italiano, japonés, coreano, marathi, noruego, persa, polaco, portugués (europeo y de Brasil), rumano, ruso, español, sueco, tamil, tailandés, turco, ucraniano, vietnamita
Fuentes de alimentación	Una batería recargable de ion de litio EN-EL19 (incluida) Adaptador de CA EH-62G (disponible por separado)
Tiempo de carga	Aprox. 3 horas (si se utiliza el cargador con adaptador de CA EH-70P y no queda ninguna carga)
Duración de la batería¹	
Fotografías	Aprox. 160 disparos si se utiliza EN-EL19
Videos (duración real de la batería para grabación) ²	Aprox. 25 min. si se utiliza EN-EL19
Rosca para el trípode	1/4 (ISO 1222)
Dimensiones (An x Al x Pr)	Aprox. 97,7 x 58,4 x 21,3 mm (3,9 x 2,3 x 0,9 pulg.) (sin incluir salientes)
Peso	Aprox. 146 g (5,2 onzas) (con la batería y la tarjeta de memoria SD)

Entorno operativo	
Temperatura	De 0 °C a 40 °C (de 32 °F a 104 °F)
Humedad	85% o menos (sin condensación)
Wi-Fi (LAN inalámbrica)	
Estándares	IEEE 802.11b/g/n (protocolo LAN inalámbrica LAN estándar)
Protocolos de comunicación	IEEE 802.11b: DBPSK/DQPSK/CCK IEEE 802.11g: OFDM IEEE 802.11n: OFDM
Alcance (en línea recta, sin obstáculos)	Aprox. 10 m (11 yardas)
Frecuencia de funcionamiento	2412-2462 MHz (1-11 canales)
Velocidades de datos (valores reales medidos)	IEEE 802.11b: 5 Mbps IEEE 802.11g: 20 Mbps IEEE 802.11n: 20 Mbps
Seguridad	WPA2
Protocolos de acceso	Infraestructura

- A no ser que se especifique lo contrario, todas las cifras se basan en una batería totalmente cargada y en una temperatura ambiente de 23 ±3 °C (73,4 ±5,4 °F), tal como se especifica en la CIPA (Camera and Imaging Products Association, Asociación de cámaras y productos de imagen).

- ¹ Cifras basadas en los estándares de la CIPA (Camera and Imaging Products Association, Asociación de cámaras y productos de imagen) para la medición de la duración de las baterías de las cámaras. Rendimiento de las fotografías medido según las siguientes condiciones de prueba: **ícm 4608x3456** seleccionado para **Modo de imagen**, zoom ajustado con cada toma y flash activado cada dos disparos. El tiempo de grabación de vídeo asume que **ícm 1080 ★/30p** se selecciona para **Opcio. vídeo**. Las cifras pueden variar según el uso, el intervalo entre tomas y el periodo de tiempo durante el cual se muestran los menús y las imágenes.
- ² Los archivos de vídeo individuales no pueden superar los 4 GB de tamaño o los 29 minutos de duración. Es posible que la grabación finalice antes de alcanzar estos límites si la temperatura de la cámara es muy elevada.



Batería recargable de ion de litio EN-EL19

Tipo	Batería recargable de ion de litio
Capacidad nominal	3,7 V CC, 700 mAh
Temperatura de funcionamiento	De 0 °C a 40 °C (de 32 °F a 104 °F)
Dimensiones (An x Al x Pr)	Aprox. 31,5 x 39,5 x 6 mm (1,3 x 1,6 x 0,3 pulg.) (sin incluir salientes)
Peso	Aprox. 14,5 g (0,5 onzas) (sin estuche de la batería)

Cargador con adaptador de CA EH-70P

Entrada nominal	100-240V CA, 50/60 Hz, 0,07-0,044A
Salida nominal	5,0 V CC, 550 mA
Temperatura de funcionamiento	De 0 °C a 40 °C (de 32 °F a 104 °F)
Dimensiones (An x Al x Pr)	Aprox. 55 x 22 x 54 mm (2,2 x 0,9 x 2,2 pulg.) (sin incluir adaptador de conexión) Para Argentina: aprox. 55 x 59 x 63 mm (2,2 x 2,4 x 2,5 pulg.)
Peso	Aprox. 47 g (1,7 onzas) (sin incluir adaptador de conexión) Para Argentina: aprox. 72 g (2,6 onzas)

Especificaciones

- Nikon no se hace responsable de los errores que pueda contener este manual.
- La apariencia de este producto y sus especificaciones están sujetas a cambios sin previo aviso.

Tarjetas de memoria aprobadas

Las siguientes tarjetas de memoria Secure Digital (SD) han sido verificadas y aprobadas para su uso con esta cámara.

- Se recomienda el uso de tarjetas de memoria con clasificación SD Speed Class de 6 o superior para la grabación de vídeo. Si se utiliza una tarjeta de memoria con clasificación Speed Class inferior, es posible que la grabación de vídeo se detenga inesperadamente.

	Tarjeta de memoria SD	Tarjeta de memoria SDHC ²	Tarjeta de memoria SDXC ³
SanDisk	2 GB ¹	4 GB, 8 GB, 16 GB, 32 GB	64 GB, 128 GB
TOSHIBA	2 GB ¹	4 GB, 8 GB, 16 GB, 32 GB	64 GB
Panasonic	2 GB ¹	4 GB, 8 GB, 16 GB, 32 GB	64 GB
Lexar	–	4 GB, 8 GB, 16 GB, 32 GB	64 GB, 128 GB

¹ Si utiliza la tarjeta de memoria con un lector de tarjetas o dispositivo similar, asegúrese de que el dispositivo sea compatible con tarjetas de 2 GB.

² Compatible con SDHC.

Si utiliza la tarjeta de memoria con un lector de tarjetas o dispositivo similar, asegúrese de que el dispositivo admite SDHC.



³ Compatible con SDXC.

Si utiliza la tarjeta de memoria con un lector de tarjetas o dispositivo similar, asegúrese de que el dispositivo admite SDXC.



- Póngase en contacto con el fabricante de las tarjetas anteriores. No podemos garantizar un óptimo rendimiento de la cámara si se utilizan tarjetas de memoria de otros fabricantes.

Estándares admitidos

- **DCF:** Design Rule for Camera File System (Norma de diseño para sistemas de archivo en cámaras) es un estándar muy utilizado en el sector de las cámaras digitales para garantizar la compatibilidad entre los distintos fabricantes de cámaras.
- **DPOF:** Digital Print Order Format DPOF (Formato de pedido de impresión digital) es un estándar del sector que permite imprimir imágenes a partir de los pedidos de impresión guardadas en las tarjetas de memoria.
- **Exif versión 2.3:** el formato de archivos de imagen intercambiables para cámaras fotográficas digitales (Exif versión 2.3) es un estándar que permite que la información guardada con las fotografías se utilice para poder conseguir una reproducción de colores óptima al imprimir imágenes en impresoras compatibles con Exif.
- **PictBridge:** estándar desarrollado en cooperación entre los sectores de las impresoras y de las cámaras digitales que permite que las fotografías se impriman directamente en la impresora sin tener que conectar la cámara a un ordenador.

Licencia de portafolio de patentes AVC

Este producto se ofrece bajo licencia de portafolio de patentes AVC para uso personal y no comercial para (i) codificar vídeo según lo estipulado en el estándar AVC ("vídeo AVC") y/o (ii) decodificar vídeo AVC codificado previamente de forma personal y no comercial y obtenido con licencia de un proveedor de vídeo AVC. No se concede la licencia para ningún otro uso. Puede obtener información adicional de MPEG LA, L.L.C.

Consulte <http://www.mpegla.com>.

Información sobre marcas comerciales

- Microsoft, Windows y Windows Vista son marcas registradas o marcas comerciales de Microsoft Corporation en Estados Unidos y en otros países.
- Macintosh, Mac OS y QuickTime son marcas comerciales de Apple Inc., registradas en Estados Unidos y en otros países. El logotipo iFrame y el símbolo iFrame son marcas comerciales de Apple Inc.
- Adobe y Acrobat son marcas comerciales registradas de Adobe Systems Inc.
- Los logotipos de SDXC, SDHC y SD son marcas comerciales de SD-3C, LLC.
- PictBridge es una marca comercial.
- Los logotipos de HDMI, HDMI y High-Definition Multimedia Interface son marcas comerciales o marcas comerciales registradas de HDMI Licensing LLC.

HDMI

- Wi-Fi y el logotipo Wi-Fi son marcas comerciales o marcas comerciales registradas de Wi-Fi Alliance.
- Android y Google Play son marcas comerciales o marcas comerciales registradas de Google, Inc.
- Todos los demás nombres comerciales mencionados en este manual o en el resto de la documentación proporcionada con el producto Nikon son marcas comerciales o marcas comerciales registradas de sus respectivos propietarios.

Licencia FreeType (FreeType2)























- Parte de este software tiene copyright (c) 2013 de The FreeType Project ("www.freetype.org"). Todos los derechos reservados.



















Licencia MIT (Harfbuzz)





- Parte de este software tiene copyright (c) 2013 de The Harfbuzz Project ("<http://www.freedesktop.org/wiki/Software/HarfBuzz>"). Todos los derechos reservados.

Índice

Símbolos

 Modo automático.....	26, 38
 Modo de escena	40
S0 Modo de efectos especiales	51
 Modo de retrato inteligente.....	53
 Modo de reproducción	32, 82
 Modo de imágenes favoritas	82, 
 Modo ordenar automáticamente.....	82, 
 Modo mostrar por fecha ...	82, 
 Menú Configuración	104
T (Teleobjetivo).....	29
W (Gran angular).....	29
 Zoom de reproducción	80
 Visualización de miniaturas.....	81
 Ayuda.....	41
 Botón del modo de disparo.....	5, 26
 Botón de reproducción	5, 32
 Botón ( grabación de vídeo)	5, 96
MENU Botón	6, 67, 84, 99, 104
 Botón Borrar	34, 
 Modo de flash	57
 Disparador automático	60
 Modo macro	62









 Compens. de exposición	64
AE/AF-L	49
A	
Abrir con grabación en HS.....	99, 
Accesorios opcionales	
Acercar	29
Adaptador de CA.....	25, 
Adverten de parpad.....	105, 
AF detector de destino....	68, 75, 
AF permanente	
.....	69, 99,  , 
AF sencillo.....	69, 99,  , 
Ajustes TV.....	105, 
Álbum.....	
Alejar	29
Alimentación.....	24, 25
Altavoz	5
Amanecer/anochece 	43
Anotación de voz.....	84, 
Antiparpadeo.....	69, 
Autofoco....	63, 69, 99,  , 
Ayuda	41
Ayuda AF	3, 104, 
B	
Balance blancos	68, 
Batería.....	14, 16, 22











Batería recargable de ion de litio	14, 16
Blanco y negro.....	68,  50
Bloqueo de enfoque.....	77
Bloqueo de la batería.....	14
Borrar.....	34,  15,  70
Brillo.....	104,  86
BSS.....	45,  46

C











Cable de audio/vídeo.....	87,  26
Cable HDMI.....	 26
Cable USB.....	86, 91,  30
Caché de predisparo	

.....	68,  45,  48
-------	--









Capacidad de la memoria.....	24
Carga de Eye-Fi.....	105,  106
Cargador.....	16,  113
Cargador con adaptador de CA.....	16
Cargador de la batería.....	17,  113
Cargar con ordenador.....	105,  100
Cianotipo.....	68,  50
Clave alta 	51
Clave baja 	51
Color.....	68,  50
Color selectivo 	51
Compartimento de la batería.....	5
Compens. de exposición.....	64

Conector de salida USB/audio/vídeo	86, 91,  26,  29
Config. pantalla.....	104,  86
Config. sonido.....	104,  94
Continuo.....	68,  45
Continuo a alta velocidad.....	68,  45
Contraluz 	46
Control del zoom.....	3, 29
Control dispositivo HDMI.....	 99
Copia en blanco y negro 	46
Copiar imagen.....	 71
Copiar imágenes.....	84,  71
Correa.....	5









D

Deportes 	42
Desconexión aut.....	25, 104,  95
Detección de movim.....	104,  91
Detección de rostros.....	73
Diferencia horaria.....	104,  83
Direct print.....	87,  29
Disp.auto retr.mascotas.....	48
Disparador.....	3, 30
Disparador automático.....	60
Disparo.....	26, 28, 30, 68,  40
D-Lighting.....	84,  20
DPOF.....	 23
DSCN.....	 111
Duración del vídeo.....	96,  76

E

Edición de vídeo.....	101, 	38	
Efecto cámara de juguete 1 	1	51	
Efecto cámara de juguete 2 	2	51	
Efectos rápidos	33, 39, 	18, 	56
EH-70P.....		16	
Elegir imagen clave... 85, 	13, 	73	
EN-EL19.....		14, 16	
Enfoque.....	30, 68, 	51	
Extensión.....		111	

E

Factor de compresión.....		40
Fecha.....	20, 104, 	83
Fecha y hora.....	20, 104, 	83
Fiesta/interior 		43
Flash.....	3, 57	
Flash apagado.....		58
Flash automático.....		58
Flash de relleno.....		58
Formatear.....	19, 105, 	96
Formatear tarjetas de memoria	19, 105, 	96
Formateo de memoria interna	105, 	96
Formato de fecha.....	21, 	83
Fotografía en 3D 3D		49
FSCN.....		111

Fuego artificial 		45
--	--	----











G





























Gastronomía 		45	
Girar imagen.....	84, 	68	
Grabación de vídeos.....	96, 	74	
Grabación de vídeos a cámara lenta	99, 	75, 	77

























H

HDMI.....		99
HDR.....		46
Horario de verano.....	21, 22, 	85

I

Identificador.....		111		
Idioma/Language.....	105, 	98		
Imagen pequeña.....	84, 	23		
Imágenes en 3D.....		49		
Imágenes favoritas.....	85, 	6		
Impresión de fecha y hora.....		88		
Impresión DPOF.....		36		
Impresión fecha.....	22, 104, 	88		
Impresora.....	87, 	29		
Imprimir.....	84, 	32, 	34, 	60
Indicador de carga.....		5, 17		
Indicador de encendido.....	3, 24, 25			
Indicador de enfoque.....		9		
Indicador de flash.....		5, 57		
Indicador de la memoria interna	9, 11, 24, 32, 96			

Indicador del nivel de batería.....	24
Individual.....	68,  45
Informac foto.....	104,  86
Interruptor principal.....	3, 24, 25
Intervalo fijo automático.....	 49
J	
JPG.....	 111
L	
LAN inalámbrica.....	105, 107,  104
Luz de día.....	 42
Luz del disparador automático.....	3, 61
M	
Macro 	44
Memoria interna.....	19
Menú Configuración.....	104
Menú Imágenes favoritas.....	84,  7
Menú Mostrar por fecha.....	84,  12
Menú Ordenar automáticam.	84,  10
Menú Reproducción.....	84,  60
Menú Retrato inteligente.....	67,  57
Menú Vídeo.....	99,  74
Microconector HDMI.....	3
Micrófono.....	3
Modo autofocus	69, 99,  55,  80
Modo automático.....	26, 38
Modo de disparo.....	26
Modo de efectos especiales.....	51
Modo de escena.....	40, 41
Modo de imagen.....	68,  40
Modo de imágenes favoritas....	82,  6
Modo de reproducción.....	32, 82
Modo de retrato inteligente.....	53
Modo de vídeo.....	 99
Modo flash.....	57, 58
Modo macro.....	62
Modo mostrar por fecha.....	82,  12
Modo ordenar automáticam.	82,  10
Modo zona AF.....	68,  51
Monocromo contr. alto 	51
MOV.....	 111
MPO.....	 111
Multidisparo 16.....	 46
Multiselector.....	5, 6
Museo 	45
N	
Nieve 	43
Nikon Transfer 2.....	90, 92
Nombre de archivo.....	 111
Nombre de la carpeta.....	 111
Número de exposiciones restantes	24,  41
O	
Objetivo.....	3,  17

Ojal para la correa de la cámara.....	3
Opcio. vídeo.....	99,  74
Opción de fecha del pedido de impresión	22,  61,  63
Opciones de color.....	68,  50
Opciones visual. secuencia	85,  13,  73
Opciones Wi-Fi.....	105, 107,  104
Ordenador.....	87, 91
P	
Paisaje 	42
Paisaje nocturno 	44
Panorama Maker.....	90
Panorama sencillo 	47,  2
Pantalla.....	5, 8,  6
Pantalla inicio.....	104,  82
Pase diapositivas.....	84,  64
Pedido de impresión.....	84,  60
PictBridge.....	87,  29,  23
Pintura 	51
Playa 	43
Pop POP	51
Preajuste manual.....	 43
Prioridad al rostro.....	68,  51
Proceso cruzado 	51
Proteger.....	84,  65
Puesta de sol 	43
Pulsar hasta la mitad.....	31

Q

Quitar de favoritas..... 85, 8

R

Ranura para tarjeta de memoria..... 18

Recorte..... 24

Reduc. ruido del viento..... 99, 81

Reducción de la vibración.... 104, 90

Reducción de ojos rojos..... 58

Reproducción..... 32, 100, 69

Reproducción a pantalla completa..... 32

Reproducción de panorama sencillo
..... 47, 5

Reproducción de vídeos..... 100

Restaurar todo..... 105, 107

Retoque con glamour..... 84, 21

Retoque rápido..... 84, 20

Retrato ..... 41

Retrato de mascotas ..... 48

Retrato nocturno ..... 42

Revisión de imagen..... 104, 86

Rosca para el trípode..... 5, 19

RSCN..... 111

S













Salida HDMI 3D..... 99







Seguimiento de sujeto..... 68, 54

Selector auto. escenas ..... 41

Selector del mejor disparo..... 45, 46

Sensibilidad ISO..... 68, 49

Sepia..... 68, 50
 Sepia nostálgico **SE** 51
 Sincronización lenta 58
 Sonido botón 94
 Sonido disparad..... 94
 SSCN..... 111
 Suave **SO**..... 51
 Suavizado de piel..... 55, 69, 57
 Súper vívido **VI** 51
I
 Tamaño de imagen 68, 40
 Tamaño del papel..... 33, 34
 Tapa del compartimento de la batería/de
 la ranura para tarjeta de memoria..... 18
 Tapa del compartimento de la batería/de
 la ranura para tarjeta de memoria
 5, 14, 18
 Tapa del conector..... 3
 Tapa del objetivo 3
 Tarjeta de memoria..... 18
 Temporizador sonrisa..... 69, 58
 Toma de entrada de audio/vídeo
 87, 26
 TV 87, 26
V
 Valor del diafragma..... 31
 Velocidad de obturación..... 31
 Versión firmware..... 105, 110

Vídeo HS..... 99, 75, 77
 ViewNX 2 88
 Vívido 68, 50
 Volumen 101, 69
W
 WAV 111
Z
 Zona de enfoque 30
 Zona horaria 22, 83
 Zoom 29
 Zoom de reproducción..... 80
 Zoom digital..... 104, 93
 Zoom óptico 29

No se permite la reproducción de este manual de ninguna forma, ni total ni parcialmente (salvo en breves referencias en artículos importantes o revisiones) sin la previa autorización por escrito de NIKON CORPORATION.

NIKON CORPORATION

© 2013 Nikon Corporation



YP3A02(14)
6MN10414-02