

Nikon

CÂMARA DIGITAL

COOLPIX S5300

Manual de referência



Pt

Introdução	
Componentes da câmara	
Princípios básicos de disparo e reprodução	
Funcionalidades de disparo	
Funcionalidades de reprodução	
Gravar e reproduzir filmes	
Configuração básica da câmara	
Utilizar a função Wi-Fi (LAN sem fios)	
Ligar a câmara a um televisor, computador ou impressora	
Secção Referência	
Notas técnicas e índice	

Introdução

Ler primeiro isto

Obrigado por ter adquirido a câmara digital Nikon COOLPIX S5300. Antes de utilizar a câmara, leia a informação em "Para sua segurança" (viii-x) e familiarize-se com as informações fornecidas neste manual. Após a leitura, mantenha este manual por perto e consulte-o para que possa desfrutar ainda mais da câmara nova.





Acerca deste manual

Se pretender começar a utilizar imediatamente a câmara, consulte "Princípios básicos de disparo e reprodução" (📖10).

Para conhecer os componentes da câmara e as informações apresentadas no monitor, consulte "Componentes da câmara" (📖1).

Outras informações

- Símbolos e convenções

Símbolo	Descrição
	Este ícone assinala as precauções e informações que devem ser lidas antes de utilizar a câmara.
	Este ícone assinala as notas e informações que devem ser lidas antes de utilizar a câmara.
	Estes ícones indicam outras páginas com informações relevantes;  : "Secção Referência",  : "Notas técnicas e índice"

- Os cartões de memória SD, SDHC e SDXC são referidos como "cartões de memória" neste manual.
- A definição verificada no momento de aquisição da câmara é referida como "predefinição".
- Os nomes dos itens do menu apresentados no monitor da câmara e os nomes de botões ou mensagens apresentados no monitor do computador estão assinalados a negrito.
- Neste manual, por vezes, as imagens são omitidas nos exemplos de ecrãs do monitor, para que os indicadores do monitor sejam mostrados com maior clareza.
- As ilustrações e o conteúdo do monitor neste manual podem diferir do produto real.

Informações e precauções

Formação contínua

Como parte do compromisso da Nikon de "Formação contínua", que visa fornecer assistência técnica e conhecimentos sobre os produtos de uma forma continuada, estão disponíveis informações online constantemente atualizadas nos seguintes sites:

- Para utilizadores nos E.U.A.: <http://www.nikonusa.com/>
- Para utilizadores na Europa e África: <http://www.europe-nikon.com/support/>
- Para utilizadores na Ásia, Oceania e Médio Oriente: <http://www.nikon-asia.com/>

Visite estes websites para estar permanentemente atualizado com as mais recentes informações do produto, sugestões, respostas às perguntas mais frequentes (FAQ, Frequently-Asked Questions) e conselhos gerais sobre fotografia e processamento de imagem digital. É possível obter informações adicionais junto do representante Nikon da sua área. Visite o website abaixo para obter informações de contacto.

<http://imaging.nikon.com/>

Utilize apenas acessórios eletrónicos da marca Nikon

As câmaras Nikon COOLPIX foram concebidas para satisfazer os mais elevados padrões e contêm circuitos eletrónicos complexos. Apenas os acessórios eletrónicos da marca Nikon (incluindo carregadores de baterias, baterias, adaptadores CA de carregamento, adaptadores CA e cabos USB), certificados pela Nikon especificamente para utilização com esta câmara digital Nikon, são concebidos e têm um funcionamento comprovado dentro dos requisitos operacionais e de segurança destes circuitos eletrónicos.

A UTILIZAÇÃO DE ACESSÓRIOS ELETRÓNICOS NÃO NIKON PODERÁ PROVOCAR DANOS NA CÂMARA E INVALIDAR A GARANTIA NIKON.

A utilização de baterias de iões de lítio recarregáveis de terceiros que não tenham o selo holográfico Nikon pode interferir com a utilização normal da câmara ou provocar o sobreaquecimento, a ignição, a ruptura ou fugas da bateria.

Para obter mais informações sobre acessórios da marca Nikon, contacte um distribuidor autorizado da Nikon.

Selo holográfico: Identifica este dispositivo como um produto autêntico da Nikon.



Antes de tirar fotografias importantes

Antes de tirar fotografias em ocasiões importantes (por exemplo, num casamento ou antes de levar a câmara consigo numa viagem), tire algumas fotografias de teste de modo a certificar-se de que a câmara está a funcionar normalmente. A Nikon não se responsabiliza por quaisquer danos ou perdas económicas que possam resultar de uma avaria do produto.

Acerca dos manuais

- Nenhuma parte dos manuais fornecida com o produto pode ser reproduzida, transmitida, transcrita, armazenada num sistema de recuperação ou traduzida para qualquer idioma de qualquer forma ou por qualquer meio, sem autorização prévia por escrito da Nikon.
- A Nikon reserva-se o direito de alterar as especificações de hardware e software descritas nestes manuais em qualquer momento, sem aviso prévio.
- A Nikon não se responsabiliza por quaisquer danos resultantes da utilização deste produto.
- Ainda que se tenham feito todos os possíveis para assegurar que as informações recolhidas nestes manuais sejam precisas e completas, agradecemos que informe o representante da Nikon na sua área (endereço fornecido separadamente) sobre qualquer erro ou omissão.

Advertência sobre a proibição de realizar cópias ou reproduções

Tenha em atenção que o simples facto de possuir material que tenha sido copiado ou reproduzido digitalmente através de um scanner, câmara digital ou outro dispositivo pode ser punível por lei.

• Artigos cuja cópia ou reprodução é proibida por lei

Não copie nem reproduza papel-moeda, moedas, títulos de crédito, obrigações do Tesouro ou títulos de administrações locais, inclusive se tais cópias ou reproduções estiverem marcadas como "Amostra".

É proibida a cópia ou reprodução de papel-moeda, moedas ou títulos de crédito que estejam em circulação num país estrangeiro. Salvo obtenção de autorização prévia do governo, é proibida a cópia ou reprodução de selos de correio ou de bilhetes-postais não emitidos pelo governo.

É proibida a cópia ou reprodução de selos emitidos pelo governo, bem como de documentos certificados estipulados por lei.

• Precauções sobre determinado tipo de cópias e de reproduções

O governo estipulou determinadas limitações sobre a cópia ou reprodução de títulos de crédito emitidos por empresas privadas (ações, letras de câmbio, cheques, certificados de doações, etc.), títulos de transporte ou bilhetes, exceto no caso de ter de fornecer um número mínimo de cópias necessárias para utilização profissional de uma empresa. Da mesma forma, não copie nem reproduza passaportes emitidos pelo governo, licenças emitidas por organismos públicos ou grupos privados, bilhetes de identidade, nem qualquer tipo de bilhetes em geral, tais como passes e vales de refeição.

• Conformidade com as declarações dos direitos de autor

A cópia ou a reprodução de obras criativas com direito reservado, tais como livros, música, quadros, gravações em madeira, mapas, desenhos, filmes e fotografias, está regulada pelas leis nacionais e internacionais de proteção dos direitos de autor. Não utilize este produto para efetuar cópias ilegais nem para infringir as leis de proteção dos direitos de autor.

Deitar fora dispositivos de armazenamento de dados

Tenha em atenção que, ao eliminar fotografias ou formatar dispositivos de armazenamento de dados, tais como cartões de memória ou a memória incorporada da câmara, não apaga completamente os dados da fotografia original. Os ficheiros eliminados podem por vezes ser recuperados a partir de dispositivos de armazenamento inutilizados através de software disponível comercialmente, resultando potencialmente na utilização maliciosa dos dados de imagem pessoais. A garantia de privacidade deste tipo de dados é da responsabilidade do utilizador.

Antes de deitar fora um dispositivo de armazenamento de dados ou transferir a propriedade para outra pessoa, apague todos os dados utilizando software comercial de eliminação ou formate o dispositivo e, em seguida, volte a preencher completamente com fotografias que não contenham quaisquer informações privadas (por exemplo, fotografias do céu). Certifique-se de que substitui também quaisquer fotografias selecionadas para a opção **Selecionar imagem** na definição **Ecrã de boas-vindas** (📷77). Deve ter cuidado para evitar lesões ou danos materiais quando destruir fisicamente os dispositivos de armazenamento de dados.

Para eliminar as definições Wi-Fi, seleccione **Repor predefinições** no menu de opções Wi-Fi (🔌71).

Para sua segurança

Para evitar danos no produto Nikon ou lesões em si ou em terceiros, leia as seguintes precauções de segurança na sua totalidade antes de utilizar este equipamento. Guarde estas instruções de segurança num local acessível a todos os utilizadores do produto.

As consequências da não observação das precauções apresentadas nesta secção são indicadas pelo símbolo seguinte:



Este ícone assinala os avisos e informações que devem ser lidos antes de utilizar este produto Nikon para evitar possíveis lesões.

AVISOS

Desligar na eventualidade de uma avaria

Na eventualidade de fumo ou de um odor estranho na câmara ou no adaptador CA de carregamento, desligue o adaptador CA de carregamento e retire imediatamente a bateria, com cuidado para evitar queimaduras. A continuação da utilização poderá provocar lesões. Após remover ou desligar a fonte de alimentação, leve o equipamento a um representante de assistência autorizado da Nikon para inspeção.

Não desmontar o equipamento

O contacto com as peças internas da câmara ou do adaptador CA de carregamento poderá provocar lesões. As reparações deverão ser efetuadas exclusivamente por técnicos qualificados. Na eventualidade de a câmara ou de o adaptador CA de carregamento se partir após uma queda ou outro acidente, leve o equipamento a um representante de assistência autorizado da Nikon para a respetiva

inspeção, após desligar o equipamento e/ou retirar a bateria.

Não utilizar a câmara ou o adaptador CA de carregamento na presença de gás inflamável

Não utilize o equipamento eletrónico na presença de gás inflamável, uma vez que pode provocar uma explosão ou incêndio.

Manusear a correia da câmara com cuidado

Nunca coloque a correia à volta do pescoço de um bebé ou uma criança.

Guardar o equipamento fora do alcance das crianças

Deve ter-se cuidado especial para evitar que as crianças coloquem a bateria ou outras peças pequenas na boca.

⚠ Não esteja em contacto prolongado com a câmara, o adaptador CA de carregamento ou o adaptador CA por longos períodos de tempo enquanto os equipamentos estão ligados ou a ser utilizados

Peças dos equipamentos podem ficar quentes. Deixar os equipamentos em contacto direto com a pele por longos períodos de tempo pode resultar em queimaduras em primeiro grau.

⚠ Não deixe o produto num local onde fique exposto a temperaturas extremamente elevadas, como num automóvel fechado ou à luz direta do sol.

A não observação desta precaução poderá provocar danos ou incêndio.

⚠ Ter o devido cuidado ao manusear a bateria

A bateria pode verter fluidos, sobreaquecer ou explodir, caso seja manuseada de forma incorreta. Respeite as seguintes precauções ao manusear a bateria utilizada com este produto:

- Desligue o equipamento antes da substituição da bateria. Se está a utilizar o adaptador CA de carregamento/adaptador CA, certifique-se de que está desligado.
- Utilize apenas uma bateria de iões de lítio recarregável EN-EL19 (incluída). Carregue a bateria ao utilizar uma câmara que suporta carregamento de bateria. Para efetuar esta operação, utilize o adaptador CA de carregamento EH-71P (incluído) e o cabo USB UC-E21 (incluído). O carregador de bateria MH-66 (disponível em separado) também está disponível para carregar a bateria sem utilizar a câmara.

- Quando colocar a bateria, não tente colocá-la com a face superior para baixo ou virada ao contrário.
- Não desmonte a bateria, evite curto-circuitos e não tente remover nem danificar o isolamento ou o compartimento.
- Não exponha a bateria a chamas nem a calor excessivo.
- Não submerja nem coloque em contacto com a água.
- Coloque a bateria num saco plástico, etc. para isolamento antes de a transportar. Não transporte nem armazene junto a objetos metálicos, tais como colares ou ganchos para o cabelo.
- A bateria tem tendência para fugas quando completamente descarregada. Para evitar danos no equipamento, certifique-se de que retira a bateria quando a carga estiver completamente esgotada.
- Interrompa imediatamente a utilização caso detete qualquer alteração na bateria, como, por exemplo, descoloração ou deformação.
- Caso o líquido derramado da bateria danificada entre em contacto com o vestuário ou com a pele, lave de imediato e abundantemente com água.

⚠ Tomar as seguintes precauções durante o manuseamento do adaptador CA de carregamento

- Mantenha em local seco. A não observação desta precaução poderá provocar fogo ou choque elétrico.
- A poeira sobre ou nas imediações das peças metálicas da ficha deve ser removida com um pano seco. A continuação da utilização poderá provocar fogo.
- Não manuseie a ficha nem permaneça junto do adaptador CA de carregamento durante trovoadas. A não observação desta precaução poderá provocar um choque elétrico.

- Não danifique, modifique, puxe nem dobre com força o cabo USB, nem o coloque sob objetos pesados ou exponha a calor ou chamas. Caso o isolamento se danifique e os fios fiquem expostos, leve o cabo a um representante de assistência autorizado da Nikon para inspeção. A não observação destas precauções poderá provocar fogo ou choque elétrico.
- Não manuseie a ficha ou o adaptador CA de carregamento com as mãos molhadas. A não observação desta precaução poderá provocar um choque elétrico.
- Não utilize com transformadores ou adaptadores de viagem, concebidos para transformar de uma tensão para outra ou com inversores CC-CA. A não observação desta precaução poderá provocar danos no produto ou causar sobreaquecimento ou um incêndio.

 **Utilize a fonte de alimentação adequada (bateria, adaptador CA de carregamento, adaptador CA, cabo USB)**

Utilizar uma fonte de alimentação que não aquela fornecida ou vendida pela Nikon pode resultar em danos ou avarias.

 **Utilizar os cabos apropriados**
Quando ligar os cabos às tomadas de entrada e saída, utilize os cabos fornecidos ou vendidos pela Nikon para esse fim, para manter a conformidade com os regulamentos do produto.

 **Manusear as peças móveis com cuidado**

Tenha cuidado para que os seus dedos ou outros objetos não fiquem presos na tampa da objetiva ou noutras peças móveis.

 **A utilização do flash perto dos olhos da pessoa fotografada pode provocar incapacidade visual temporária.**

O flash não deve estar a menos de 1 metro de distância do motivo.

Deve ter-se um cuidado especial ao fotografar bebés.

 **Não disparar o flash se a janela do flash estiver em contacto com uma pessoa ou um objeto**

A não observação desta precaução poderá provocar queimaduras ou incêndio.

 **Evitar o contacto com o cristal líquido**

Na eventualidade de o monitor se partir, deve ter-se cuidado para evitar lesões provocadas por vidros partidos e para evitar que o cristal líquido do monitor entre em contacto com a pele ou que entre nos olhos ou na boca.

 **Desligue a câmara dentro de aviões ou hospitais**

Desligue o equipamento da corrente sempre que estiver dentro de um avião, durante a descolagem e a aterragem. Não utilize funções de rede sem fios em viagens de avião. Siga as instruções do hospital, sempre que utilizar o equipamento no seu interior. As ondas eletromagnéticas emitidas por esta câmara podem interferir com os sistemas eletrónicos do avião ou com os instrumentos do hospital. Se estiver a utilizar um cartão Eye-Fi, retire-o da câmara antes de embarcar num avião ou entrar num hospital.

Nota

Aviso para os clientes na Europa

PRECAUÇÕES

RISCO DE EXPLOÇÃO SE A BATERIA FOR SUBSTITUÍDA POR UMA DE TIPO INCORRETO.

ELIMINE AS BATERIAS UTILIZADAS DE ACORDO COM AS INSTRUÇÕES.

Este símbolo indica que os equipamentos elétricos e eletrónicos devem ser recolhidos separadamente.



O seguinte aplica-se apenas aos utilizadores em países Europeus:

- Este produto é indicado para recolha separada num ponto de recolha apropriado. Não descarte como lixo doméstico.
- A recolha separada e a reciclagem ajudam a conservar recursos naturais e a evitar consequências negativas para a saúde humana e para o ambiente que podem resultar do descarte inadequado.
- Para mais informações, contacte o revendedor ou as autoridades locais responsáveis pela gestão de resíduos.

Este símbolo na bateria indica que a bateria deve ser recolhida separadamente.

As informações seguintes aplicam-se apenas a utilizadores em países da Europa:

- Todas as baterias, quer tenham este símbolo ou não, são designadas para recolha



separada num ponto de recolha apropriado. Não as junte ao lixo doméstico.

- Para obter mais informações, contacte o revendedor ou as autoridades locais responsáveis pela gestão de resíduos.

Wi-Fi (Rede LAN sem fios)

Este produto é controlado pelos Regulamentos de Administração de Exportação dos EUA, e é necessário obter a autorização do governo dos EUA caso exporte ou reexporte este produto para qualquer país para o qual os EUA embarguem mercadorias. Os seguintes países estavam sujeitos a embargo: Cuba, Irão, Coreia do Norte, Sudão e Síria. Uma vez que a lista de países está sujeita a alterações, contacte o Departamento de Comércio dos EUA para as informações mais recentes.

Restrições sobre dispositivos sem fios

O transceptor sem fios incluído neste produto está em conformidade com os regulamentos sem fios no país de venda e não se destina a ser utilizado noutros países (os produtos adquiridos na UE ou AECL podem ser utilizados em qualquer local na UE e AECL). A Nikon não se responsabiliza pela utilização noutros países. Os utilizadores que não tenham a certeza do país de venda original devem consultar o centro de assistência Nikon ou o representante de assistência autorizado da Nikon local. Esta restrição aplica-se apenas à utilização sem fios, e não a qualquer outra utilização do produto.

Declaração de conformidade (Europa)



Pelo presente, a Nikon Corporation declara que a COOLPIX S5300 está em conformidade com os requisitos essenciais e outras provisões relevantes da Diretiva 1999/5/CE. A declaração de conformidade pode ser consultada em http://imaging.nikon.com/support/pdf/DoC_S5300.pdf.











Precauções ao utilizar transmissões de rádio

- Tenha sempre em conta que a transmissão de rádio ou a recepção de dados está sujeita a interceptações de terceiros. Atente que a Nikon não se responsabiliza pela fuga de dados ou informações que possa ocorrer durante a transferência de dados.

Gestão de informações pessoais e isenção de responsabilidade

- As informações de utilizadores registadas e configuradas no produto, incluindo as definições de ligação LAN sem fios e outras informações pessoais, estão sujeitas as alterações e perda resultantes de erros operacionais, eletricidade estática, acidentes, mau funcionamento, reparações ou outro manuseamento. Mantenha sempre cópias das informações importantes em separado. A Nikon não se responsabiliza por quaisquer danos diretos ou indiretos ou perda de lucro decorrente da alteração ou perda de conteúdo que não seja atribuível à Nikon.
- Antes de eliminar este produto ou o transferir para outro proprietário, selecione a opção **Repor tudo** no menu de configuração (📖77) para eliminar todas as informações do utilizador registadas e configuradas com o produto, incluindo definições de ligação LAN sem fios e outras informações pessoais.

Introdução	ii	Passo 1 Ligar a câmara	20
Ler primeiro isto	ii	Passo 2 Selecionar um modo de disparo	22
Acerca deste manual	iii	Modos de disparo disponíveis	23
Informações e precauções	v	Passo 3 Enquadrar uma fotografia	24
Para sua segurança.....	viii	Utilizar o Zoom	25
AVISOS.....	viii	Passo 4 Focar e disparar	26
Nota	xi	Botão de disparo do obturador.....	27
Wi-Fi (Rede LAN sem fios)	xii	Passo 5 Reproduzir fotografias	28
Componentes da câmara	1	Passo 6 Eliminar fotografias	30
Corpo da câmara.....	1	Funcionalidades de disparo.....	32
Colocar a correia da câmara	3	Modo  (Seletor cenas auto.).....	32
Utilizar menus (Botão MENU).....	4	Modo de cena (Disparo adequado às cenas)	34
O monitor	6	Sugestões e Notas	35
Modo de disparo	6	Modo de efeitos especiais (Aplicar efeitos durante o disparo)	40
Modo de reprodução	8	Modo de retrato inteligente (Capturar fotografias de rostos sorridentes).....	42
Princípios básicos de disparo e reprodução	10	Modo  (Automático)	44
Preparação 1 Introduzir a bateria	10	Utilizar efeitos rápidos	45
Preparação 2 Carregar a bateria.....	12	Funções que podem ser definidas utilizando o multisselector	46
Preparação 3 Introduzir um cartão de memória	14	Utilizar o flash.....	47
Memória interna e cartões de memória	15	Utilizar o auto-temporizador	49
Preparação 4 Definir o idioma de apresentação, a data e a hora	16	Utilizar o modo macro	51
		Ajustar a luminosidade (Compensação de exposição).....	52

Predefinições	53	Utilizar a função Wi-Fi (LAN sem fios)	79
Funções que podem ser definidas com o botão MENU (menu de disparo)	55	Funções que podem ser executadas utilizando o Wi-Fi	79
Opções disponíveis no menu de disparo	56	Take Photos (Tirar fotografias)	79
Funções que não podem ser utilizadas simultaneamente	58	View Photos (Visualizar fotografias)	79
Focagem	61	Instalação do software no seu equipamento	80
Utilizar a deteção de rostos	61	Ligar o equipamento à câmara	81
Utilizar a suavização da pele	62	Ligar a câmara a um televisor, computador ou impressora	83
Utilizar AF deteção de motivo	63	Métodos de ligação	83
Motivos não adequados para focagem automática	64	Utilizar o ViewNX 2	85
Bloqueio de focagem	65	Instalar o ViewNX 2	85
Funcionalidades de reprodução	66	Transferir imagens para o computador	86
Zoom de reprodução	66	Ver imagens	89
Reprodução de miniaturas/Apresentação de calendário	67	Secção Referência	 1
Funções que podem ser definidas com o botão MENU (Menu de reprodução)	68	Utilizar panorâmica simples (Disparo e reprodução)	 2
Gravar e reproduzir filmes	70	Disparo com panorâmica simples	 2
Gravar Filmes	70	Visualizar imagens capturadas com panorâmica simples	 5
Funções que podem ser definidas com o botão MENU (menu de filme)	74	Modo de fotografias favoritas	 6
Reproduzir filmes	75	Adicionar fotografias a álbuns	 6
Configuração básica da câmara	77	Reproduzir imagens em álbuns	 7
Funções que podem ser definidas com o botão MENU (menu de configuração)	77	Remover fotografias de álbuns	 8
		Alterar o ícone do álbum de favoritas	 9
		Modo de ordenação automática	 10

Modo listar por data		11
Visualizar e eliminar imagens capturadas continuamente (Sequência)		12
Visualizar imagens numa sequência		12
Eliminar imagens numa sequência....		13
Editar imagens (fotografias).....		14
Antes de editar fotografias		14
Efeitos rápidos: Alterar a matiz ou disposição		14
Retoque rápido: Melhorar o contraste e a saturação		16
D-Lighting: Melhorar a luminosidade e o contraste.....		16
Cor. efeito olhos verm.: Corrigir o efeito de olhos vermelhos ao disparar com o flash		17
Retoque de glamour: Melhorar rostos humanos		18
Imagem pequena: Reduzir o tamanho de uma imagem		20
Recorte: Criar uma cópia recortada ...		21
Ligar a câmara a um televisor (Reproduzir num televisor)		22
Ligar a câmara a uma impressora (Impressão direta).....		24
Ligar a câmara a uma impressora		25
Imprimir fotografias uma de cada vez		27
Imprimir várias fotografias		29
Editar filmes		32
O menu de disparo (para o modo  (Automático)).....		34
Modo de imagem (Tamanho e qualidade de imagem).....		34
Equilíbrio de brancos (Ajustar o matiz)		36
Disparo contínuo.....		39
Sensibilidade ISO		42
Opções de cor		43
Modo de área AF		44
Modo autofocagem.....		48
Efeitos rápidos		48
O menu de retrato inteligente.....		49
Suavização da pele.....		49
Detecção de sorriso.....		50
Sem piscar de olhos.....		51
O Menu de reprodução		52
Encomenda impressão (Criar uma ordem de impressão DPOF)		52
Apres. diapositivos.....		56
Proteger.....		57
Rodar imagem.....		59
Memória de voz.....		60
Copiar (Copiar entre a memória interna e o cartão de memória)		61
Opções visualiz. sequência.....		63
Esc. imagem principal.....		63
O menu de filmes.....		64
Opções de filme		64
Abrir com gravação HS		68
Modo autofocagem.....		68
VR de filme.....		69
Redução ruído vento		70
Fotogramas por segundo		70
O menu de opções Wi-Fi.....		71

O menu de configuração	73
Ecrã de boas-vindas.....	73
Hora local e data.....	74
Definições do monitor.....	76
Impressão da data (Imprimir a data e a hora)	78
VR de fotografia.....	79
Deteção movimento.....	80
Auxiliar de AF.....	81
Zoom digital.....	81
Definições do som.....	82
Autodesligado.....	82
Formatar memória/Formatar cartão	83
Idioma/Language	84
Definições de TV	84
Carregar pelo PC.....	85
Olhos fechados.....	86
Envio Eye-Fi.....	87
Repor tudo	88
Versão de firmware.....	88
Mensagens de erro	89
Nomes dos ficheiros	94
Acessórios opcionais	95

Notas técnicas e índice	1
Cuidados com o produto	2
A câmara.....	2
Bateria.....	3
Adaptador CA de carregamento.....	4
Cartões de memória.....	5
Limpeza e armazenamento	6

Limpeza	6
Armazenamento.....	6
Resolução de problemas	7
Especificações	17
Cartões de memória aprovados.....	22
Índice remissivo	25



A series of ten horizontal dashed lines spanning the width of the page, intended for handwriting practice.

Componentes da câmara

Corpo da câmara

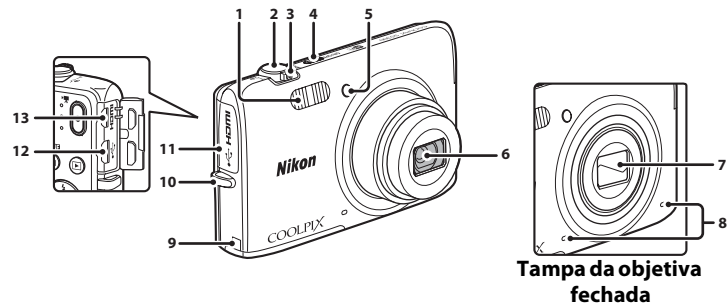

1	Flash.....	47
2	Botão de disparo do obturador.....	26
3	Controlo de zoom.....	25
	W : Grande angular.....	25
	T : Teleobjetiva.....	25
	: Reprodução de miniaturas.....	67
	: Zoom de reprodução.....	66
	: Ajuda.....	34
4	Botão de alimentação/luz de ativação.....	20
5	Luz do auto-temporizador.....	50
	Iluminador auxiliar de AF.....	78

6	Objetiva.....	
7	Tampa da objetiva.....	:2
8	Microfone (estéreo).....	:60
9	Tampa do conector de alimentação (para ligação com adaptador CA opcional)	
10	Ilhó para a correia da câmara.....	3
11	Tampa do conector.....	83
12	Conector Micro-USB.....	83
13	HDMI micro conector (tipo D).....	83

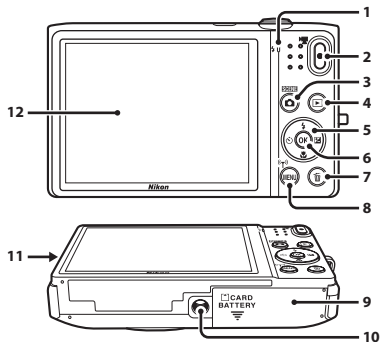

1	Luz de carregamento.....	13
	Luz do flash	47
2	Botão (gravação de filmes)	70
3	Botão (modo de disparo)	22, 34, 40, 42, 44
4	Botão (reprodução).....	28
5	Multisseletor	4
6	Botão (aplicar seleção).....	4

7	Botão (apagar).....	30, 76, 61
8	Botão MENU (menu).....	4, 55, 68, 74, 77, 81
9	Tampa do compartimento da bateria/ da ranhura do cartão de memória.....	10, 14
10	Encaixe do tripé.....	19
11	Altifalante	
12	Monitor.....	6

Colocar a correia da câmara

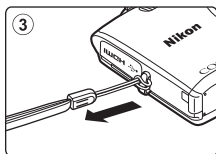
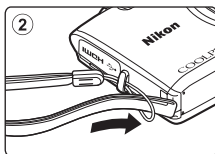
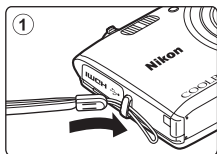

Utilizar menus (Botão MENU)

Utilize o multisseletor e o botão **OK** para navegar nos menus.

1 Pressione o botão MENU.

- É apresentado o menu.

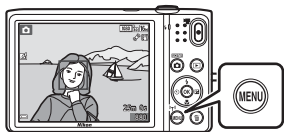

2 Pressione o multisseletor ◀.

- O ícone do menu atual é apresentado a amarelo.



Ícones de menu

3 Seleccione o ícone de menu pretendido.

- O menu é alterado.

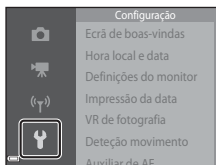

4 Pressione o botão OK.

- As opções de menu tornam-se seleccionáveis.

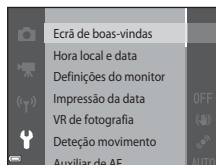

5 Seleccione uma opção de menu.

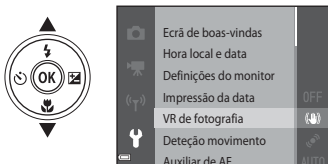

6 Pressione o botão **OK**.

- São apresentadas as definições para a opção selecionada.



7 Seleccione uma definição.





8 Pressione o botão **OK**.

- A definição selecionada é aplicada.
- Quando concluir a utilização do menu, pressione o botão **MENU**.



Definir opções de menu

- Determinadas opções de menu não podem ser definidas, dependendo do modo de disparo atual ou do estado da câmara. As opções indisponíveis são apresentadas a cinzento e não podem ser selecionadas.
- Quando um menu é apresentado, pode mudar para o modo de disparo pressionando o botão de disparo do obturador, o botão  (modo de disparo), ou o botão  (gravação de filmes).

O monitor







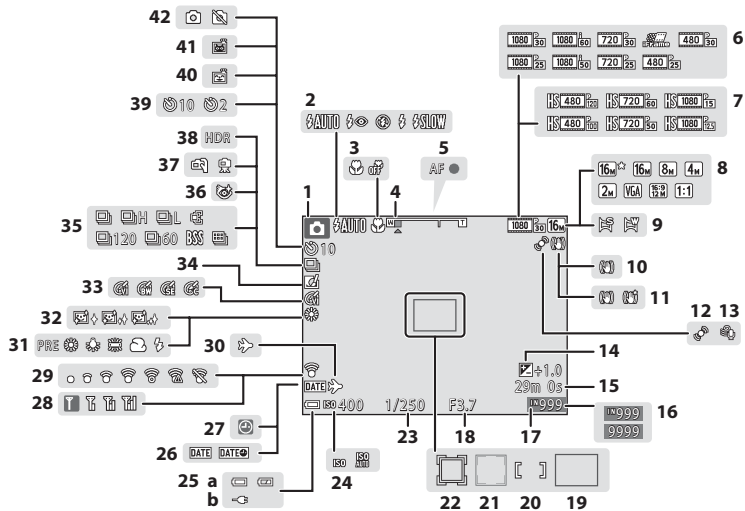





A informação apresentada no monitor durante o disparo e a reprodução muda consoante as definições da câmara e o estado de utilização.

Por predefinição, a informação é apresentada quando a câmara é ligada pela primeira vez e quando opera a câmara, e desliga-se após alguns segundos (quando **Info Foto** está definido para **Info auto** nas **Definições do monitor** (☰77)).

Modo de disparo





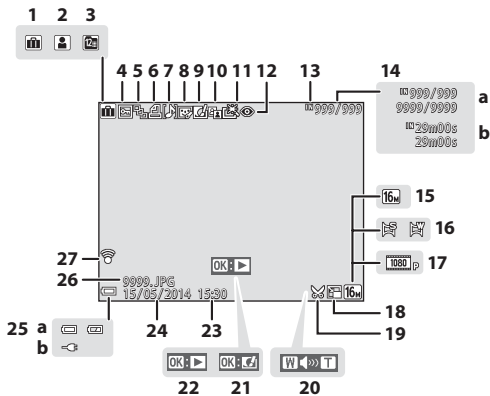

1	Modo de disparo	22, 34, 40, 42, 44
2	Modo flash	47
3	Modo macro	51
4	Indicador de zoom	25, 51
5	Indicador de focagem	26
6	Opções de filme (filmes de velocidade normal).....	74,  64
7	Opções de filme (Filmagens HS).....	74,  65
8	Modo de imagem	56,  34
9	Panorâmica simples.....	38,  2
10	Ícone VR de fotografia.....	77,  79
11	Ícone VR de filme	74,  69
12	Ícone Detecção de movimento.....	77,  80
13	Redução do ruído do vento.....	74,  70
14	Valor de compensação de exposição.....	52
15	Tempo de gravação de filme restante	70
16	Número de exposições restantes (fotografias).....	20
17	Indicador de memória interna	20
18	Valor de abertura	27
19	Área de focagem (AF deteção de motivo)	63,  46
20	Área de focagem (para manual ou centro)	65,  45
21	Área de focagem (deteção de rostos, deteção de animais de estimação)	26, 39, 42, 61,  44

22	Área de focagem (seguimento do motivo)	 45,  47
23	Velocidade do obturador.....	27
24	Sensibilidade ISO.....	56,  42
25	(a) Indicador de carga da bateria	20
	(b) Indicador de ligação do adaptador CA de carregamento	
26	Impressão da data.....	77,  78
27	Indicador "Data não definida"	16
28	Indicador de comunicação Wi-Fi.....	81,  71
29	Indicador de comunicação Eye-Fi.....	78,  87
30	Ícone Destino de viagem.....	 74
31	Modo de equilíbrio de brancos.....	56,  36
32	Suavização da pele	57,  49
33	Opções de cor.....	56,  43
34	Ícone Efeitos rápidos.....	45, 56,  48
35	Modo de disparo contínuo.....	56,  39
36	Ícone Sem piscar de olhos	57,  51
37	Manual/tripé	35, 36
38	Luz de fundo (HDR)	37
39	Indicador Auto-temporizador.....	49
40	Detecção de sorriso	57,  50
41	Disparo automático.....	39
42	Captura de fotografias (durante a gravação de filmes).....	73

Modo de reprodução



1	Ícone de álbum no modo de fotografias favoritas  6	15	Modo de imagem.....56,  34
2	Ícone de categoria no modo de ordenação automática.....  10	16	Panorâmica simples 38,  5
3	Ícone Listar por data.....  11	17	Opções de filme74,  64
4	Ícone de proteção.....68,  57	18	Ícone Imagem pequena.....68,  20
5	Visualização de sequência (quando Imagens individuais está selecionado).....69,  63	19	Ícone Recortar.....66,  21
6	Ícone Ordem de impressão68,  52	20	Indicador de volume75,  60
7	Indicador Memória de voz.....68,  60	21	Guia de efeitos rápidos
8	Ícone Retoque de glamour68,  18	22	Guia de reprodução de panorâmica simples
9	Ícone Efeitos rápidos.....29,  14	22	Guia de reprodução de sequência
10	Ícone D-Lighting68,  16	22	Guia de reprodução de filmes
11	Ícone Retoque rápido68,  16	23	Tempo de gravação
12	Ícone Correção do efeito de olhos vermelhos68,  17	24	Data de gravação
13	Indicador de memória interna	25	(a) Indicador de carga da bateria20
14	(a) Número da fotografia atual/ número total de fotografias	25	(b) Indicador de ligação do adaptador CA de carregamento
	(b) Duração do filme	26	Número e tipo de ficheiro  94
		27	Indicador de comunicação Eye-Fi78,  87

Princípios básicos de disparo e reprodução

Preparação 1 Introduzir a bateria

- 1** Abra a tampa do compartimento da bateria/da ranhura do cartão de memória.

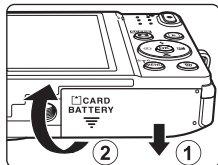

- 2** Introduza a bateria.

- Empurre o fecho cor-de-laranja da bateria na direção indicada pela seta (1) e insira totalmente a bateria (2).
- A bateria fixa-se na posição quando introduzida corretamente.

Fecho da bateria

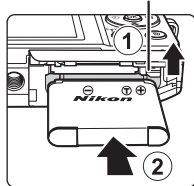

- ✓** Tenha o cuidado de introduzir a bateria na direção correta

A colocação da bateria numa posição incorreta, com a face superior para baixo ou virada ao contrário, pode danificar a câmara.



- 3** Feche a tampa do compartimento da bateria/da ranhura do cartão de memória.

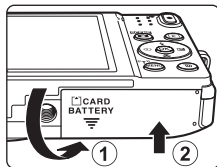

Retirar a bateria

Desligue a câmera e certifique-se de que a luz de ativação e o monitor estão apagados e abra a tampa do compartimento da bateria/da ranhura do cartão de memória.

Desloque o fecho da bateria na direção indicada pela seta (1) para ejetar a bateria (2).

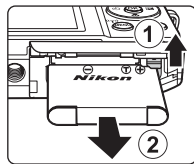

Precaução com temperatura elevada

A câmera, bateria e cartão de memória podem estar quentes, imediatamente após utilizar a câmera.

Preparação 2 Carregar a bateria

1 Prepare o adaptador CA de carregamento incluído.

Se estiver incluído um adaptador de ficha* com a sua câmara, ligue o adaptador de ficha à ficha no adaptador CA de carregamento. Insira o adaptador de ficha com firmeza, até que se encontre bem seguro na posição correta. Quando estiverem ligados entre si, uma tentativa de remoção forçada do adaptador de ficha poderá danificar o produto.

* A forma do adaptador de ficha varia consoante o país ou a região nos quais a câmara foi comprada. Este passo pode ser omitido se o adaptador de ficha ficar permanentemente ligado ao adaptador CA de carregamento.

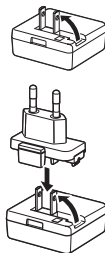

2 Certifique-se de que a bateria está instalada na câmara e, de seguida, ligue a câmara ao adaptador CA de carregamento pela ordem de ① a ③.

- Certifique-se de que as fichas estão corretamente orientadas. Não introduza nem remova as fichas na diagonal ao ligá-las ou desligá-las.

Nota

Não utilize um cabo USB que não UC-E21. Utilizar um cabo USB que não UC-E21 pode resultar em sobreaquecimento, incêndios ou choques elétricos.

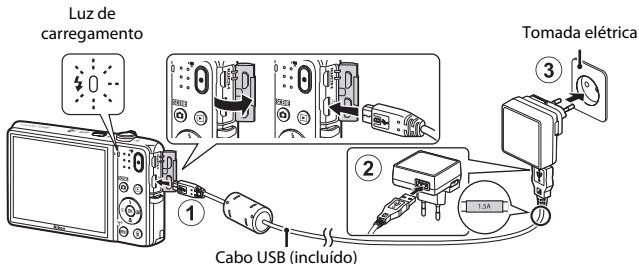

- A luz de carregamento pisca lentamente a laranja para indicar que a bateria está a carregar.

Luz de carregamento	Descrição
Pisca lentamente (verde)	A bateria está a carregar.
Desligado	Quando a carga está completa, a luz de carregamento para de piscar a verde e desliga-se. Uma bateria totalmente descarregada carrega em cerca de 1 hora e 50 minutos.
Pisca rapidamente (verde)	<ul style="list-style-type: none"> • A temperatura ambiente não é adequada para carregamento. Carregue a bateria em ambientes interiores com uma temperatura ambiente entre 5 °C e 35 °C. • O cabo USB ou o adaptador CA de carregamento não está bem ligado ou existe um problema com a bateria. Desligue o cabo USB ou o adaptador CA de carregamento e ligue-o novamente de forma correta, ou troque a bateria.

3 Desligue o adaptador CA de carregamento da tomada elétrica e desligue o cabo USB.

Notas sobre o carregamento da bateria

- A câmara pode ser utilizada enquanto a bateria está a carregar, mas o tempo de carregamento aumenta.
- Se o nível de carga da bateria for extremamente baixo, pode não conseguir utilizar a câmara enquanto a bateria está em carregamento.
- Não use, de modo algum, outra marca ou modelo de adaptador CA que não o adaptador CA de carregamento EH-71P e não utilize um adaptador CA USB disponível comercialmente ou um carregador de bateria para telemóvel. A não observação desta precaução poderá provocar sobreaquecimento ou danos na câmara.

Carregar utilizando o computador ou o carregador de baterias

- Pode também carregar a bateria ligando a câmara a um computador (📖83, 🎧85).
- Pode utilizar o carregador de baterias MH-66 (disponível em separado; 🎧95) para carregar a bateria sem utilizar a câmara.

Preparação 3 Introduzir um cartão de memória

- 1** Desligue a câmara e abra a tampa do compartimento da bateria/da ranhura do cartão de memória.

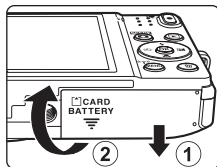

- 2** Introduza o cartão de memória.

- Faça deslizar o cartão de memória até este se fixar na posição.

Ranhura para cartões de memória

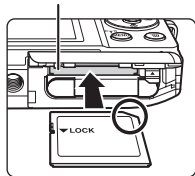

- ✓** Tenha o cuidado de introduzir o cartão de memória na direção correta

A colocação do cartão de memória com a face superior voltada para baixo ou ao contrário poderá danificar a câmara e o cartão de memória.



- 3** Feche a tampa do compartimento da bateria/da ranhura do cartão de memória.

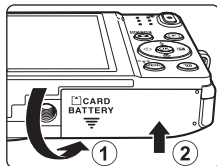

Formatar um cartão de memória

A primeira vez que introduzir um cartão de memória nesta câmara que não foi utilizado noutro dispositivo, certifique-se de que o formata com a mesma. Introduza o cartão de memória na câmara, pressione o botão **MENU** e seleccione **Formatar cartão** no menu de configuração.

Retirar o cartão de memória

Desligue a câmara e certifique-se de que a luz de ativação e o monitor estão apagados e abra a tampa do compartimento da bateria/da ranhura do cartão de memória.

Empurre suavemente o cartão de memória na câmara (1) para ejetar parcialmente o cartão (2).

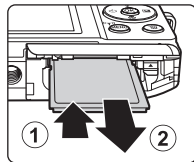

Precaução com temperatura elevada

A câmara, bateria e cartão de memória podem estar quentes, imediatamente após utilizar a câmara.

Memória interna e cartões de memória

Os dados da câmara, incluindo fotografias e filmes, podem ser guardados na memória interna da câmara ou num cartão de memória. Para utilizar a memória interna da câmara, retire primeiro o cartão de memória.



Preparação 4 Definir o idioma de apresentação, a data e a hora

Quando a câmara é ligada pela primeira vez, o ecrã de seleção do idioma e o ecrã de definição da data e hora para o relógio da câmara são apresentados.

- Se sair sem definir a data e hora,  irá piscar quando o ecrã de disparo é apresentado.

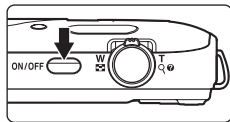
- 1** Pressione o botão de alimentação para ligar a câmara.



- 2** Utilize o multisseletor  para selecionar o idioma pretendido e pressione o botão .

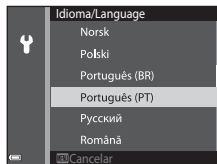

- 3** Selecione **Sim** e pressione o botão .

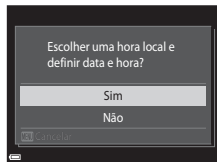

4 Seleccione o seu fuso horário local e pressione o botão **OK**.

- Para ativar a hora de verão, pressione **▲**. Quando a hora de verão está ativada,  é apresentado acima do mapa. Para desativar a função da hora de verão, pressione **▼**.

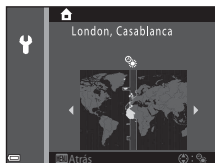

5 Seleccione o formato de data e pressione o botão **OK**.

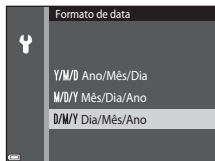

6 Seleccione a data e hora e pressione o botão **OK**.

- Seleccione um campo: Pressione **◀▶** (alterna entre **D, M, A**, hora e minuto).
- Edite a data e hora: Pressione **▲▼**.
- Confirme as definições: Seleccione o campo de minutos e pressione o botão **OK**.

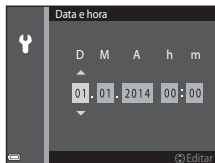





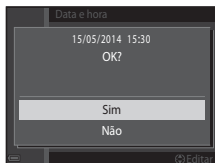

7 Seleccione **Sim** e pressione o botão **OK**.

- Quando as definições estão concluídas, a objetiva estende-se a câmara entra no modo de disparo.





Alterar a definição do idioma e da data e hora

- Pode alterar estas definições através das definições **Idioma/Language** e **Hora local e data** no menu de configuração  (77).
- Pode ativar ou desativar a hora de verão no menu de configuração  selecionando **Hora local e data** seguido de **Hora local**. Pressione o multisseletor , seguido de , para ativar a hora de verão e fazer o relógio avançar uma hora, ou  para desativar a hora de verão e fazer o relógio recuar uma hora.

A Bateria do Relógio

- O relógio da câmara é alimentado por uma bateria de reserva incorporada.
A bateria de reserva carrega quando a bateria principal é introduzida na câmara ou quando a câmara está ligada a um adaptador CA opcional, podendo alimentar o relógio ao longo de diversos dias após um carregamento de aproximadamente dez horas.
- Se a bateria de reserva da câmara ficar descarregada, é apresentado o ecrã de definição da data e hora quando a câmara é ligada. Defina novamente a data e hora. Consulte o passo 3 ()16) de "Preparação 4 Definir o idioma de apresentação, a data e a hora" para obter mais informações.

Imprimir a data de disparo nas fotografias impressas

- Pode imprimir permanentemente a data de disparo nas fotografias à medida que são tiradas ao definir **Impressão da data** no menu de configuração (77).
- Pode utilizar o software ViewNX 2 (85) para imprimir a data de disparo nas fotografias que foram capturadas utilizando a opção **Impressão da data**.



A series of ten horizontal dashed lines spanning the width of the page, intended for handwriting practice.

Passo 1 Ligar a câmara

1 Pressione o botão de alimentação.

- O monitor liga-se.
- Para desligar a câmara, pressione o botão de alimentação novamente.

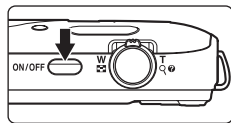

2 Verifique o indicador da carga da bateria e o número de exposições restantes.

Indicador de carga da bateria

Ecrã	Descrição
	O nível de carga da bateria está elevado.
	O nível de carga da bateria está reduzido.
 Bateria descarregada.	A câmara não consegue capturar fotografias. Recarregue a bateria.

Número de exposições restantes



Indicador de carga da bateria

Número de exposições restantes





É apresentado o número de fotografias que podem ser tiradas.

- é apresentado quando não está nenhum cartão de memória introduzido na câmara e as fotografias são guardadas na memória interna.

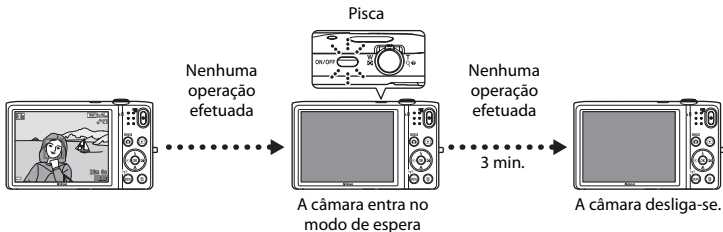

A função Autodesligado







- O tempo que decorre antes da câmara entrar no modo de espera é de cerca de um minuto. O tempo pode ser alterado utilizando a definição **Autodesligado** no menu de configuração (☞77).
- Enquanto a câmara está no modo de espera, o monitor volta a ligar-se se efetuar qualquer uma das seguintes operações:
 - Pressione o botão de alimentação, botão de disparo do obturador, botão  (modo de disparo), botão  (reprodução) ou botão  ( gravação de filmes).

Passo 2 Selecionar um modo de disparo

- 1 Pressione o botão .







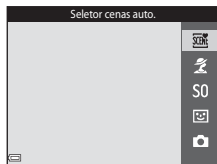



- 2 Utilize o multisseletor   para selecionar um modo de disparo e pressione o botão .

- Neste exemplo, é utilizado o modo  (seletor cenas auto.).
- A definição do modo de disparo é guardada mesmo após a câmara ser desligada.



Modos de disparo disponíveis

	Seletor cenas auto.	 32
	A câmara seleciona automaticamente o modo de cena ideal quando enquadra uma fotografia, tornando ainda mais fácil tirar fotografias utilizando as definições adequadas à cena.	
	Modo Cena	 34
	As definições da câmara são otimizadas de acordo com a cena que seleciona.	
S0	Efeitos especiais	 40
	Os efeitos podem ser aplicados às fotografias durante o disparo.	
	Retrato inteligente	 42
	Quando a câmara deteta um rosto sorridente, pode tirar uma fotografia automaticamente sem pressionar o botão de disparo do obturador (deteção de sorriso). Pode também utilizar a opção de suavização da pele para suavizar os tons de pele dos rostos humanos.	
	Modo automático	 44
	Utilizado para disparo geral. As definições podem ser ajustadas para se adequarem às condições de disparo e ao tipo de fotografia que pretende capturar.	

Passo 3 Enquadrar uma fotografia

1 Segure a câmara de forma estável.

- Mantenha os dedos e outros objetos afastados da objetiva, flash, iluminador auxiliar de AF, microfone e altifalante.
- Quando tirar fotografias na orientação de retrato ("vertical"), rode a câmara de modo a que o flash fique acima da objetiva.

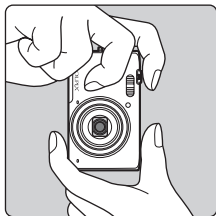
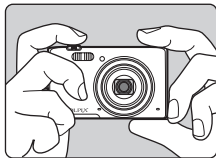

2 Enquadre a fotografia.

- Quando a câmara determina automaticamente o modo de cena, o ícone do modo de disparo muda (📖32).

Ícone Modo de disparo



✓ Notas sobre o modo **SCN** (Seletor cenas auto.)

- Dependendo das condições de disparo, a câmara pode não selecionar o modo de cena pretendido. Neste caso, selecione outro modo de disparo (📖34, 40, 42, 44).
- Quando o zoom digital está ativado, o modo de cena muda para **SCN**.

Ao utilizar um tripé

- É aconselhável utilizar um tripé para estabilizar a câmara nas situações seguintes:
 - Ao disparar em condições de iluminação fraca
 - Ao disparar com o modo de flash (☑48) definido para  (desligado)
 - Ao utilizar a definição de teleobjetiva
- Ao utilizar um tripé para estabilizar a câmara durante o disparo, defina **VR de fotografia** para **Desligado** no menu de configuração (☑77) para evitar potenciais erros causados por esta função.

Utilizar o Zoom

Ao mover o controlo de zoom, a posição da objetiva de zoom altera-se.

- Para aproximar um motivo: Mova na direção de **T** (teleobjetiva).
 - Para afastar e visualizar uma área maior: Mova na direção de **W** (grande angular).
- Quando liga a câmara, o zoom move-se para a posição máxima de grande angular.
- Será apresentado um indicador de zoom na parte superior do monitor sempre que mover o controlo do zoom.
 - O zoom digital, que permite ampliar ainda mais o motivo até aproximadamente 4x a razão máxima de zoom ótico, pode ser ativado ao mover e manter o controlo de zoom em **T** quando a câmara é colocada na posição máxima de zoom ótico.

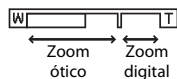
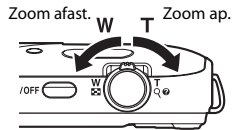

Notas sobre o zoom digital

O indicador de zoom fica azul quando o zoom digital está ativado e fica amarelo quando a ampliação de zoom é aumentada ainda mais.

- O indicador de zoom está azul: A qualidade de imagem não é visivelmente reduzido utilizando o Zoom fino dinâmico.
- O indicador de zoom está amarelo: A qualidade de imagem é visivelmente reduzida.
- O indicador permanece azul numa área mais vasta quando o tamanho de imagem é mais pequeno.
- O indicador de zoom pode não ficar azul ao utilizar determinadas definições de disparo.

Passo 4 Focar e disparar

1 Pressione o botão de disparo do obturador até meio.

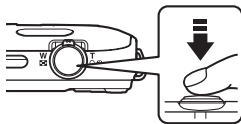

- Quando o motivo estiver focado, a área de focagem brilha a verde (várias áreas de focagem podem brilhar a verde).
- Quando utiliza o zoom digital, a câmara foca o centro do enquadramento e a área de focagem não é apresentada. Quando a câmara foca, o indicador de focagem (L7) brilha a verde.
- Se a área de focagem ou o indicador de focagem piscar, a câmara não consegue focar. Modifique o enquadramento e tente pressionar novamente o botão de disparo do obturador até meio.



2 Sem levantar o dedo, pressione completamente o botão de disparo do obturador.



Botão de disparo do obturador

<p>Pressionar até meio</p>		<p>Para definir a focagem e a exposição (velocidade do obturador e valor de abertura), pressione ligeiramente o botão de disparo do obturador até sentir uma ligeira resistência. A focagem e a exposição ficam bloqueadas enquanto mantiver o botão de disparo do obturador pressionado até meio.</p>
<p>Pressionar completamente</p>		<p>Pressione completamente o botão de disparo do obturador para acionar o obturador e tirar uma fotografia. Não force ao pressionar o botão de disparo do obturador, uma vez que isto pode resultar em vibrações na câmara e fotografias desfocadas. Pressione suavemente o botão.</p>

Notas sobre guardar fotografias e gravar filmes

O indicador que mostra o número de exposições restantes ou o indicador que mostra o comprimento máximo do filme pisca enquanto as fotografias estão a ser guardadas ou enquanto um filme está a ser gravado. **Não abra a tampa do compartimento da bateria/da ranhura do cartão de memória nem remova a bateria ou o cartão de memória** enquanto um indicador estiver a piscar. Tal poderá provocar a perda de dados, danos na câmara ou no cartão de memória.



Passo 5 Reproduzir fotografias

1 Pressione o botão (reprodução).

- Se mantiver o botão  (reprodução) pressionado com a câmara desligada, a câmara liga no modo de reprodução.



2 Utilize o multisseletor para selecionar uma fotografia a apresentar.

- Mantenha a pressão sobre  para percorrer rapidamente as fotografias.
- Para regressar ao modo de disparo, pressione o botão  ou o botão de disparo do obturador.

Apresentar a fotografia anterior



Apresentar fotografia seguinte



A função Efeitos rápidos



- Quando **OK: [E/A]** é apresentado no modo de reprodução de imagem completa, pode pressionar o botão **OK** para aplicar um efeito à fotografia.
- Quando o ecrã de seleção de efeito for apresentado, utilize o multisseletor **▲▼◀▶** para seleccionar um efeito, pressione o botão **OK**, e seleccione **Sim** no diálogo de confirmação e pressione o botão **OK** para guardar a fotografia como um ficheiro em separado. Consulte "Efeitos rápidos: Alterar a matiz ou disposição" (🔍14) para obter mais informações.



Passo 6 Eliminar fotografias

- 1** Pressione o botão  para eliminar a fotografia atualmente apresentada no monitor.



- 2** Utilize o multisseletor   para seleccionar o método de eliminação pretendido e pressione o botão .

- Para sair sem eliminar, pressione o botão **MENU**.

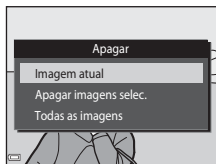

- 3** Selecione **Sim** e pressione o botão .

- Uma vez eliminadas, não é possível recuperar as fotografias.
- Para cancelar, selecione **Não** e pressione o botão .

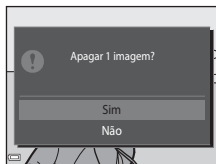

Utilizar o Ecrã Apagar Imagens Seleccionadas

1 Utilize o multisseletor ◀▶ para seleccionar uma fotografia a eliminar, e então utilize ▲ para apresentar 🗑️.

- Para anular a selecção, pressione ▼ para remover 🗑️.
- Mova o controlo de zoom (📖1) na direcção de T (🔍) para mudar para a reprodução de imagem completa ou W (🖼️) para mudar para a reprodução de miniaturas.



2 Adicione 🗑️ a todas as fotografias que pretende eliminar e, de seguida, pressione o botão OK para confirmar a selecção.

- É apresentado um diálogo de confirmação. Siga as instruções no ecrã para concluir as operações.

✓ Eliminar imagens numa sequência

- Se pressionar o botão 🗑️ e eliminar uma fotografia principal enquanto são apresentadas apenas as fotografias principais para sequências de fotografias (📖69), todas as fotografias na sequência, incluindo a fotografia principal, são eliminadas.
- Para eliminar fotografias individuais numa sequência, pressione o botão OK para apresentá-las uma de cada vez e pressione o botão 🗑️.



📎 Eliminar a última fotografia capturada no modo de disparo

Ao utilizar o modo de disparo, pressione o botão 🗑️ para eliminar a última fotografia guardada.











Funcionalidades de disparo

Modo (Seletor cenas auto.)



A câmara seleciona automaticamente o modo de cena ideal quando enquadra uma fotografia, tornando ainda mais fácil tirar fotografias utilizando as definições adequadas à cena.

Entre no modo de disparo → Botão  (modo de disparo) → Modo  (seletor cenas auto.) → Botão 

Quando a câmara seleciona um modo de cena, o ícone do modo de disparo apresentado no ecrã de disparo muda para o ícone do modo de cena atualmente ativado.







	Retrato (para tirar retratos em primeiro plano de uma ou duas pessoas)
	Retrato (para tirar retratos de três ou mais pessoas, ou fotografias nas quais um fundo grande ocupa o enquadramento)
	Paisagem
	Retrato noturno (para tirar retratos em primeiro plano de uma ou duas pessoas)
	Retrato noturno (para tirar retratos de três ou mais pessoas, ou fotografias nas quais um fundo grande ocupa o enquadramento)
	Paisagem noturna
	Primeiro plano
	Luz de fundo (para tirar fotografias de motivos que não pessoas)
	Luz de fundo (para tirar retratos)
	Outras cenas

Funções disponíveis no modo (Seletor cenas auto.)































- Modo flash ( 47)
- Auto-temporizador ( 49)
- Compensação de exposição ( 52)

Modo de cena (Disparo adequado às cenas)

Quando uma cena é selecionada, as definições da câmara são automaticamente otimizadas para a cena selecionada.

Entre no modo de disparo → Botão  (modo de disparo) →  (segundo ícone a partir do topo*) →  →  →  → seleccione uma cena → Botão 

* É apresentado o ícone da última cena selecionada.



 Retrato (predefinição)	 Paisagem ¹	 Desporto ² ( 35)	 Retrato noturno ( 35)
 Festa/interior ² ( 35)	 Praia ²	 Neve ²	 Pôr do sol ^{2,3}
 Crepúsculo/Madrugada ^{1,3}	 Paisagem noturna ¹ ( 36)	 Primeiro plano ( 36)	 Alimentos ( 36)
 Museu ² ( 37)	 Exib. fogo de artifício ^{1,3} ( 37)	 Cópia preto e branco ² ( 37)	 Luz de fundo ² ( 37)
 Panorâmica simples ( 38)	 Retrato animal estim. ( 39)		

¹ A câmara foca em infinito.

² A câmara foca a área no centro do enquadramento.

³ Recomenda-se a utilização de um tripé, uma vez que a velocidade do obturador é lenta. Defina **VR de fotografia** para **Desligado** no menu de configuração (77) ao utilizar um tripé para estabilizar a câmara durante o disparo.

Apresentar uma descrição de cada modo cena (Ecrã de ajuda)

Selecione uma cena e mova o controlo de zoom (1) na direção de **T** () para ver uma descrição dessa cena. Para regressar ao ecrã original, mova o controlo de zoom novamente na direção de **T** ().

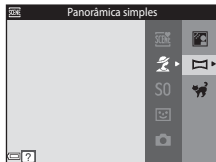







Sugestões e Notas

Desporto

- Enquanto o botão de disparo do obturador está totalmente pressionado, a câmara captura cerca de 7 imagens continuamente a uma velocidade de aproximadamente 2 fps (quando o modo de imagem está definido para **16M**).
- A velocidade de disparo para disparo contínuo pode variar em função da definição do modo de imagem atual, do cartão de memória utilizado ou das condições de disparo.
- A focagem, a exposição e o matiz são fixados nos valores determinados para a primeira fotografia de cada série.







Retrato noturno

- No ecrã apresentado após selecionar  **Retrato noturno**, seleccione  **Manual** ou  **Tripé**.
-  **Manual** (predefinição):
 - Quando o ícone  no canto superior esquerdo do monitor brilha a verde, pressione o botão de disparo do obturador completamente para capturar uma série de fotografias que são combinadas numa única fotografia que será guardada.
 - Assim que o botão de disparo do obturador for completamente pressionado, segure bem a câmara até a fotografia ser apresentada. Após tirar uma fotografia, não desligue a câmara antes de o monitor passar para o ecrã de disparo.
 - Se o motivo se mover enquanto a câmara está a efetuar o disparo continuamente, a fotografia pode ficar distorcida, sobreposta ou desfocada.
-  **Tripé**:
 - É capturada uma fotografia a uma velocidade lenta do obturador quando o botão de disparo do obturador é pressionado completamente.
 - A redução da vibração é desativada mesmo quando **VR de fotografia** no menu de configuração (77) está definido para **Ligado**.



Festa/interior

- Para evitar os efeitos de vibração da câmara, segure bem a câmara. Defina **VR de fotografia** para **Desligado** no menu de configuração (77) ao utilizar um tripé para estabilizar a câmara durante o disparo.





Paisagem noturna

- No ecrã apresentado após seleccionar  **Paisagem noturna**, seleccione  **Manual** ou  **Tripé**.
-  **Manual** (predefinição):
 - Quando o ícone  no canto superior esquerdo do monitor brilha a verde, pressione o botão de disparo do obturador completamente para capturar uma série de fotografias que são combinadas numa única fotografia que será guardada.
 - Assim que o botão de disparo do obturador for completamente pressionado, segure bem a câmara até a fotografia ser apresentada. Após tirar uma fotografia, não desligue a câmara antes de o monitor passar para o ecrã de disparo.
 - O ângulo de visão (isto é, a área visível no enquadramento) visto na fotografia guardada é menor do que o ângulo de visão visto no monitor aquando do disparo.
-  **Tripé**:
 - É capturada uma fotografia a uma velocidade lenta do obturador quando o botão de disparo do obturador é pressionado completamente.
 - A redução da vibração é desativada mesmo quando **VR de fotografia** no menu de configuração (📖77) está definido para **Ligado**.

Primeiro plano

- O modo macro (📖51) é ativado e a câmara aplica automaticamente o zoom de aproximação para a posição mais próxima a que pode focar.
- Pode mover a área de focagem. Pressione o botão , utilize o multisseletor  para mover a área de focagem, e pressione o botão  para aplicar a definição.

Alimentos

- O modo macro (📖51) é ativado e a câmara aplica automaticamente o zoom de aproximação para a posição mais próxima a que pode focar.
- Pode ajustar o matiz utilizando o multisseletor . Esta definição de matiz é guardada na memória da câmara mesmo após a câmara ser desligada.
- Pode mover a área de focagem. Pressione o botão , utilize o multisseletor  para mover a área de focagem, e pressione o botão  para aplicar a definição.

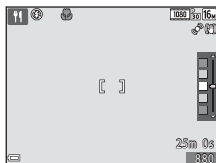

Museu

- A câmara captura uma série até dez fotografias enquanto o botão de disparo do obturador é completamente pressionado e a fotografia mais nítida da série é automaticamente selecionada e guardada (BSS (Selector de melhor disparo)).
- O flash não dispara.



Exib. fogo de artifício

- A velocidade do obturador está fixa em quatro segundos.
- O zoom está restringido a quatro posições fixas.





Cópia preto e branco

- Utilize juntamente com o modo macro (51) ao fotografar motivos próximos da câmara.

Luz de fundo

- No ecrã apresentado após selecionar  **Luz de fundo**, seleccione **ON** ou **OFF** para ativar ou desativar a função de grande alcance dinâmico (HDR) com base no tipo de fotografia que pretende tirar.
- **OFF** (predefinição): O flash dispara para impedir que o motivo fique oculto na sombra.
 - Quando pressiona completamente o botão de disparo do obturador, é tirada uma fotografia.
- **ON**: Utilize ao tirar fotografias com áreas muito claras e escuras no mesmo enquadramento.
 - Quando pressiona completamente o botão de disparo do obturador, a câmara tira continuamente fotografias a alta velocidade e guarda as duas fotografias seguintes.
 - Uma imagem composta não HDR
 - Uma imagem composta HDR na qual a perda de pormenores nos realces ou sombras é minimizada
 - Se só houver memória suficiente para guardar uma fotografia, uma fotografia processada por D-Lighting (68) aquando do disparo, na qual as áreas escuras da fotografia são corrigidas, é a única fotografia guardada.
 - Assim que o botão de disparo do obturador for completamente pressionado, segure bem a câmara até a fotografia ser apresentada. Após tirar uma fotografia, não desligue a câmara antes de o monitor passar para o ecrã de disparo.
 - O ângulo de visão (isto é, a área visível no enquadramento) visto na fotografia guardada é menor do que o ângulo de visão visto no monitor aquando do disparo.

Panorâmica simples





- No ecrã apresentado após selecionar  **Panorâmica simples**, seleccione o intervalo de disparo entre  **Normal (180°)** ou  **Panorâmico (360°)**.
- A posição de zoom é fixa na grande angular.
- Pressione completamente o botão de disparo do obturador, retire o dedo do botão e, de seguida, mova a câmara lentamente na horizontal. O disparo termina quando a câmara captura o intervalo de disparo especificado.
- A focagem e a exposição são bloqueadas quando o disparo começa.
- Se pressionar o botão  quando uma fotografia capturada é apresentada no modo de reprodução de imagem completa, a fotografia desloca-se automaticamente.
- As fotografias não podem ser editadas nesta câmara.

Consulte "Utilizar panorâmica simples (Disparo e reprodução)" () para obter mais informações.





Notas sobre imprimir fotografias panorâmicas

Podem não ser possível imprimir a fotografia inteira dependendo das definições da impressora. Adicionalmente, pode não ser possível imprimir, dependendo da impressora.

Retrato animal estim.

- Quando aponta a câmara para um cão ou gato, a câmara deteta o focinho do animal de estimação e foca-o. Por predefinição, a câmara deteta o focinho de um cão ou gato e dispara automaticamente o obturador (disparo automático).
- No ecrã apresentado após selecionar  **Retrato animal estim.**, seleccione  **Simples** ou  **Contínuo**.
 -  **Simples**: A câmara captura uma fotografia quando é detetado o focinho de um cão ou gato.
 -  **Contínuo**: A câmara captura três fotografias continuamente quando é detetado o focinho de um cão ou gato.

Disparo automático

- Pressione o multisseletor   para alterar a definição **Disparo automático**.
 - : A câmara deteta o focinho de um cão ou gato e dispara automaticamente o obturador.
 - **OFF**: A câmara não dispara o obturador automaticamente, mesmo que seja detetado o focinho de um cão ou gato. Pressione o botão de disparo do obturador. A câmara também deteta rostos humanos quando **OFF** é selecionado.
- **Disparo automático** é definido para **OFF** após serem tiradas cinco sequências.
- Também é possível disparar pressionando o botão de disparo do obturador, independentemente da definição **Disparo automático**. Quando  **Contínuo** é selecionado, pode tirar fotografias continuamente pressionando completamente o botão de disparo do obturador.

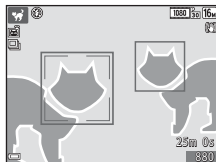

Área de focagem

- Quando a câmara deteta um rosto, este é apresentado numa margem amarela. Quando a câmara consegue focar um rosto apresentado numa margem dupla (área de focagem), esta margem fica verde. Se não for detetado qualquer rosto, a câmara foca o motivo no centro do enquadramento.
- Em algumas condições de disparo, o focinho do animal pode não ser detetado e podem ser apresentados outros motivos dentro de uma margem.











Modo de efeitos especiais (Aplicar efeitos durante o disparo)

Os efeitos podem ser aplicados às fotografias durante o disparo.

Entre no modo de disparo → Botão  (modo de disparo) → SO (terceiro ícone a partir do topo*) → ►► → ▲▼ → selecione um efeito → Botão 

* É apresentado o ícone do último efeito selecionado.

Categoria	Descrição
SO Suavização* (predefinição)	Suaviza a fotografia ao adicionar uma ligeira desfocagem à fotografia inteira.
SE Sépia nostálgico*	Adiciona um tom sépia e reduz o contraste para simular as qualidades de uma fotografia antiga.
 Monocro. alto contraste	Altera a fotografia para preto e branco e proporciona-lhe um contraste profundo.
 Brilho	Proporciona um tom claro à fotografia inteira.
 Escuro	Proporciona um tom escuro à fotografia inteira.
 Cor seletiva	Cria uma fotografia a preto e branco na qual, apenas permanece a cor especificada.
POP Pop	Aumenta a saturação da cor da fotografia inteira para criar uma aparência brilhante.
VI Super viva	Aumenta a saturação da cor da fotografia inteira e aperfeiçoa o contraste.
 Pintura	Proporciona à fotografia o aspecto de um quadro.
 Efeito câmara brincar 1	Proporciona à fotografia inteira um matiz amarelado e escurece a periferia da mesma.

Categoria	Descrição
 Efeito câmara brincar 2	Diminui a saturação da cor da fotografia inteira e escurece a periferia da mesma.
 Processo cruzado	Proporciona à fotografia um aspecto misterioso com base numa cor específica.
 Espelho*	Cria uma fotografia bilateralmente simétrica em que o lado direito é uma imagem em espelho invertida do lado esquerdo.

* Alguns efeitos não estão disponíveis ao utilizar determinadas definições de **Opções de filme** (📖74).

- A câmara foca a área no centro do enquadramento.
- Quando **Cor seletiva** ▲▼ ou **Processo cruzado** é selecionado, utilize o multisseletor ▲▼ para selecionar a cor pretendida na barra de deslocamento.

Para alterar as definições para qualquer das seguintes funções, pressione o botão  para cancelar a seleção de cor.

- Modo flash (📖47)
- Auto-temporizador (📖49)
- Modo macro (📖51)
- Compensação de exposição (📖52)

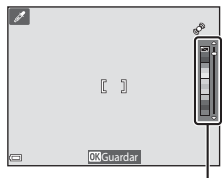

Para regressar ao ecrã de seleção de cor, pressione o botão  novamente.



Barra de deslocamento

Modo de retrato inteligente (Capturar fotografias de rostos sorridentes)

Quando a câmara deteta um rosto sorridente, pode tirar uma fotografia automaticamente sem pressionar o botão de disparo do obturador (deteção de sorriso (📖57)). Pode também utilizar a opção de suavização da pele para suavizar os tons de pele dos rostos humanos.

Entre no modo de disparo → Botão  (modo de disparo) →  Retrato inteligente → Botão 

1 Enquadre a fotografia.

- Aponte a câmara para um rosto humano.

2 Sem pressionar o botão de disparo do obturador, aguarde que o motivo sorria.

- Se a câmara detetar que o rosto enquadrado pela margem dupla está a sorrir, o obturador é automaticamente disparado.
- Sempre que a câmara deteta um rosto sorridente, dispara automaticamente o obturador.

3 Termine o disparo automático.

- Efetue uma das operações listadas abaixo para terminar o disparo.
 - Defina **Deteção de sorriso** para **Desligada**.
 - Pressione o botão  e selecione um modo de disparo diferente.

Notas sobre o modo de retrato inteligente

Em algumas condições de disparo, a câmara poderá não conseguir detetar rostos ou sorrisos (📖61). O botão de disparo do obturador pode também ser utilizado para disparar.

Quando a luz do auto-temporizador pisca



Ao utilizar a detecção de sorriso, a luz do auto-temporizador pisca quando a câmara deteta um rosto e pisca rápida e imediatamente após o obturador disparar.



Funções disponíveis no modo de retrato inteligente

- Modo flash (📖47)
- Auto-temporizador (📖49)
- Compensação de exposição (📖52)
- Menu de retrato inteligente (📖55)





Modo (Automático)

Utilizado para disparo geral. As definições podem ser ajustadas para se adequarem às condições de disparo e ao tipo de fotografia que pretende capturar.

Entre no modo de disparo → Botão  (modo de disparo) → Modo  (automático) → Botão 

- Pode alterar a forma como a câmara seleciona a área para focar no enquadramento alterando a definição **Modo de área AF** ( 56).
A predefinição é **AF deteção de motivo** ( 63).

Funções disponíveis no modo (automático)

- Modo flash ( 47)
- Auto-temporizador ( 49)
- Modo macro ( 51)
- Compensação de exposição ( 52)
- Menu de disparo ( 55)

Utilizar efeitos rápidos

Quando em  (automático), pode aplicar efeitos a fotografias imediatamente após disparar o obturador.

- A fotografia editada é guardada como um ficheiro separado com um nome diferente.

1 Pressione o botão quando a fotografia é apresentada após ser tirada no modo (automático).

- Quando pressiona o botão **MENU** ou quando não é efetuada qualquer operação durante cinco segundos, o monitor regressa ao ecrã de disparo.
- Para não apresentar o ecrã à direita, defina **Efeitos rápidos** no modo de disparo para **Desligado** (📖55).



2 Utilize o multisseletor para selecionar o efeito pretendido e pressione o botão .

- Mova o controlo de zoom (📖1) na direção de **T** (📖) para mudar para a reprodução de imagem completa ou **W** (📖) para mudar para a reprodução de miniaturas.
- Para sair sem guardar a fotografia editada, pressione o botão **MENU**. Quando um diálogo de confirmação é apresentado, seleccione **Sim** e pressione o botão .
- Consulte "Efeitos rápidos: Alterar a matiz ou disposição" (📖14) para mais informações sobre os tipos de efeitos.



3 Seleccione **Sim** e pressione o botão .

Notas sobre os efeitos rápidos

A função de efeitos rápidos está desativada quando Wi-Fi está ligado.

Funções que podem ser definidas utilizando o multisseletor

As funções disponíveis variam dependendo do modo de disparo, conforme mostrado abaixo.

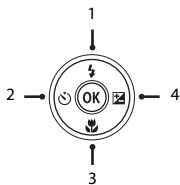

		(seletor cenas auto.)	Cena	Efeitos especiais	Retrato inteligente	(automático)
1	Modo flash (📖47)	✓	*	✓	✓*	✓
2	Autotemporizador (📖49)	✓		✓	✓*	✓
3	Modo macro (📖51)	–		✓	–	✓
4	Compensação de exposição (📖52)	✓		✓	✓	✓

* A disponibilidade depende da definição.

Utilizar o flash

Pode seleccionar um modo de flash de acordo com as condições de disparo.

1 Pressione o multisseletor ▲ (⚡).



2 Selecione o modo de flash pretendido (📖48) e pressione o botão OK.

- Se não for aplicada uma definição pressionando o botão OK no espaço de alguns segundos, a seleção será cancelada.



✓ A luz do flash

- O estado do flash pode ser confirmado pressionando o botão de disparo do obturador até meio.
 - Ligado: O flash dispara quando pressiona completamente o botão de disparo do obturador.
 - Intermitente: O flash está a carregar. A câmara não consegue tirar fotografias.
 - Desligado: O flash não dispara ao tirar a fotografia.
- Se a bateria estiver fraca, o monitor desliga-se enquanto o flash está a carregar.

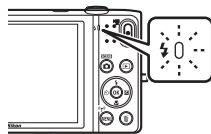

Modos de flash disponíveis



Automático

O flash dispara quando necessário, como em condições de iluminação fraca.

- O ícone do modo de flash no ecrã de disparo só é apresentado imediatamente após efetuar a definição.



Auto. c/red. efeito olhos ver.

Reduz o "efeito dos olhos vermelhos" nos retratos causado pelo flash.



Desligado

O flash não dispara.

- É aconselhável utilizar um tripé para estabilizar a câmara durante o disparo em ambientes escuros.



Flash de enchimento

O flash dispara quando é tirada uma fotografia. Utilize para "preencher" (iluminar) sombras e motivos em contraluz.



Sincronização lenta

Adequado para retratos noturnos que incluem cenário de fundo. O flash dispara quando necessário para iluminar o motivo principal; são utilizadas velocidades lentas do obturador para captar o fundo à noite ou em condições de iluminação fraca.



A definição do modo de flash

- A definição pode não estar disponível em alguns modos de disparo.
- A definição aplicada no modo  (automático) é guardada na memória da câmara mesmo depois de a câmara ser desligada.



Redução do Efeito de Olhos Vermelhos

Se a câmara detetar o efeito de olhos vermelhos ao guardar uma fotografia, a área afetada é processada para reduzir o efeito de olhos vermelhos antes de a fotografia ser guardada.

Tenha em atenção o seguinte ao disparar:

- É necessário mais tempo do que o habitual para guardar fotografias.
- A redução do efeito de olhos vermelhos poderá não produzir os resultados pretendidos em algumas situações.
- Em determinados casos raros, a redução do efeito de olhos vermelhos pode ser aplicada desnecessariamente a outras áreas da fotografia. Nestes casos, selecione outro modo de flash e tire novamente a fotografia.

Utilizar o auto-temporizador

A câmara está equipada com um auto-temporizador que dispara cerca de dez segundos ou dois segundos após pressionar o botão de disparo do obturador.

Defina **VR de fotografia** para **Desligado** no menu de configuração (📖77) ao utilizar um tripé para estabilizar a câmara durante o disparo.

1 Pressione o multisseletor ◀ (🕒).



2 Seleccione 🕒10s ou 🕒2s e pressione o botão OK.

- 🕒10s (dez segundos): Utilize em ocasiões importantes, como casamentos.
- 🕒2s (dois segundos): Utilize para evitar a vibração da câmara.
- Se não for aplicada uma definição pressionando o botão OK no espaço de alguns segundos, a seleção será cancelada.
- Quando o modo de disparo é o modo de cena **Retrato animal estim.**, 📷 (disparo automático) é apresentado (📖39). O auto-temporizador não pode ser utilizado.

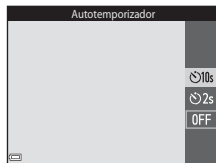

3 Enquadre a fotografia e pressione ligeiramente o botão de disparo do obturador.

- A focagem e a exposição são definidas.



4 Pressione completamente o botão de disparo do obturador.

- É iniciada a contagem decrescente. A luz do auto-temporizador pisca e, de seguida, fica acesa cerca de um segundo antes de o obturador disparar.
- Quando o obturador é disparado, o auto-temporizador é definido para **OFF**.
- Para parar a contagem decrescente, pressione o botão de disparo do obturador novamente.

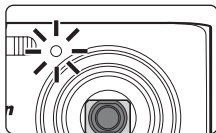
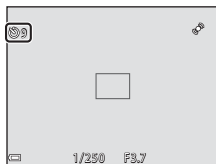

Utilizar o modo macro

Utilize o modo macro ao tirar fotografias em primeiro plano.

- 1 Pressione o multisseletor ▼ (👉).



- 2 Selecione **ON** e pressione o botão **OK**.

- Se não for aplicada a definição pressionando o botão **OK** no espaço de alguns segundos, a seleção será cancelada.

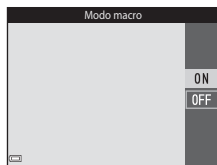

- 3 Mova o controlo de zoom para definir a razão de zoom para uma posição em que 👉 e o indicador de zoom brilham a verde.



- Quando a razão de zoom está definida para uma posição na qual o indicador de zoom brilha a verde, a câmara pode focar em motivos até aproximadamente 9 cm da objetiva. Quando o zoom estiver na posição em que 📏 é apresentado, a câmara pode focar em motivos até aproximadamente 2 cm da objetiva.

✓ Notas sobre a utilização do flash

O flash poderá não iluminar completamente o motivo a distâncias inferiores a 50 cm.

✎ A definição Modo macro

- A definição pode não estar disponível em alguns modos de disparo.
- A definição aplicada no modo 📷 (automático) é guardada na memória da câmara mesmo depois de a câmara ser desligada.

Ajustar a luminosidade (Compensação de exposição)

Pode ajustar a luminosidade geral da fotografia.

1 Pressione o multisseletor ► (☰).



2 Selecione um valor de compensação e pressione o botão **OK**.

- Para clarear a fotografia, defina um valor positivo (+).
- Para escurecer a fotografia, defina um valor negativo (-).
- O valor de compensação é aplicado, mesmo sem pressionar o botão **OK**.

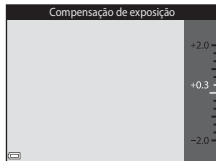





















































Valor de Compensação de exposição

A definição aplicada no modo  (automático) é guardada na memória da câmera mesmo depois de a câmera ser desligada.

Predefinições

As predefinições para cada modo de disparo são descritas abaixo.

	Flash ( 47)	Autotemporizador ( 49)	Macro ( 51)	Compensação de exposição ( 52)
 (seletor cenas auto.)	 AUTO ¹	Desligado	Desligado ²	0,0
Cena				
 (retrato)		Desligado	Desligado ³	0,0
 (paisagem)	 ³	Desligado	Desligado ³	0,0
 (desporto)	 ³	Desligado ³	Desligado ³	0,0
 (retrato noturno)	 ⁴	Desligado	Desligado ³	0,0
 (festa/interior)	 ⁵	Desligado	Desligado ³	0,0
 (praia)	 AUTO	Desligado	Desligado ³	0,0
 (neve)	 AUTO	Desligado	Desligado ³	0,0
 (pôr do sol)	 ³	Desligado	Desligado ³	0,0
 (crepúsculo/ madrugada)	 ³	Desligado	Desligado ³	0,0
 (paisagem noturna)	 ³	Desligado	Desligado ³	0,0
 (primeiro plano)	 ³	Desligado	Ligado ³	0,0
 (alimentos)	 ³	Desligado	Ligado ³	0,0
 (museu)	 ³	Desligado	Desligado	0,0
 (exib. fogo de artifício)	 ³	Desligado ³	Desligado ³	0,0 ³
 (cópia preto e branco)	 ³	Desligado	Desligado	0,0

	Flash ( 47)	Autotemporizador ( 49)	Macro ( 51)	Compensação de exposição ( 52)
 (luz de fundo)	 ⁶	Desligado	Desligado ³	0,0
 (panorâmica simples)	 ³	Desligado ³	Desligado ³	0,0
 (retrato animal estim.)	 ³	 ⁷	Desligado	0,0
SO (efeitos especiais)		Desligado	Desligado	0,0
 (retrato inteligente)	 AUTO	Desligado	Desligado ³	0,0
 (automático)	 AUTO	Desligado	Desligado	0,0

¹ A câmara seleciona automaticamente o modo de flash adequado para a cena que selecionou.

 (desligado) pode ser selecionado manualmente.

² Não pode ser alterada. A câmara entra no modo macro quando  é selecionado.

³ A definição não pode ser alterada.

⁴ A definição não pode ser alterada. A definição do modo de flash é fixada para flash de enchimento com redução do efeito de olhos vermelhos.

⁵ Pode ser utilizada a sincronização lenta com o modo de flash com redução do efeito de olhos vermelhos.

⁶ O flash está fixo em  (flash de enchimento) quando **HDR** está definido para **OFF** e está fixo em

 (desligado) quando **HDR** está definido para **ON**.

⁷ O auto-temporizador não pode ser utilizado. Disparo automático pode ser ativado ou desativado (39).

Funções que podem ser definidas com o botão MENU (menu de disparo)

As definições listadas abaixo podem ser alteradas pressionando o botão **MENU** durante o disparo (📖4).

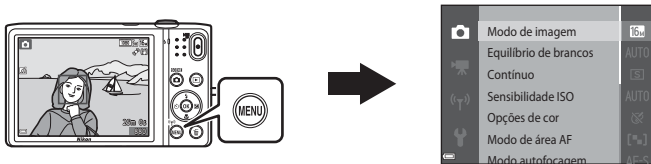











As definições que podem ser alteradas variam dependendo do modo de disparo, conforme mostrado abaixo.





	Seletores de cenas auto.	Cena ²	Efeitos especiais	Retrato inteligente	Modo automático
Modo de imagem ¹	✓	✓	✓	✓	✓
Equilíbrio de brancos	-	-	-	-	✓
Contínuo	-	-	-	-	✓
Sensibilidade ISO	-	-	-	-	✓
Opções de cor	-	-	-	-	✓
Modo de área AF	-	-	-	-	✓
Modo autofocagem	-	-	-	-	✓
Efeitos rápidos	-	-	-	-	✓
Suavização da pele	-	-	-	✓	-
Deteção de sorriso	-	-	-	✓	-
Sem piscar de olhos	-	-	-	✓	-

¹ A definição também é aplicada a outros modos de disparo.

² As definições adicionais estão disponíveis para alguns modos de cena. Consulte "Sugestões e Notas" (📖35) para obter mais informações.

Opções disponíveis no menu de disparo

Opção	Descrição	
Modo de imagem	Permite definir a combinação do tamanho e qualidade de imagem utilizada ao guardar fotografias. <ul style="list-style-type: none">• Predefinição: 16M 4608x3456	 34
Equilíbrio de brancos	Permite ajustar o equilíbrio de brancos para se adequar às condições meteorológicas ou fonte de luz para que as cores nas fotografias correspondam àquilo que vê. <ul style="list-style-type: none">• Predefinição: Automático	 36
Contínuo	Permite selecionar o disparo simples ou contínuo. <ul style="list-style-type: none">• Predefinição: Simples	 39
Sensibilidade ISO	Permite controlar a sensibilidade da câmara à luz. <ul style="list-style-type: none">• Predefinição: Automático Quando Automático é selecionado, ISO é apresentado no monitor durante o disparo se a sensibilidade ISO aumentar.	 42
Opções de cor	Permite alterar os tons de cor das fotografias. <ul style="list-style-type: none">• Predefinição: Cor standard	 43
Modo de área AF	Permite determinar a forma como a câmara seleciona a área de focagem utilizada para focagem automática. <ul style="list-style-type: none">• Predefinição: AF deteção de motivo (63)	 44
Modo autofocagem	Permite selecionar AF simples , que foca apenas quando o botão de disparo do obturador é pressionado até meio, ou AF permanente , que continua a focar até quando o botão de disparo do obturador não é pressionado até meio. <ul style="list-style-type: none">• Predefinição: AF simples	 48
Efeitos rápidos	Permite ativar ou desativar a função de efeitos rápidos ( 45). <ul style="list-style-type: none">• Predefinição: Ligado	 48

Opção	Descrição	
Suavização da pele	Permite selecionar o nível de suavização da pele para rostos humanos. <ul style="list-style-type: none"> • Predefinição: Normal 	 49
Deteção de sorriso	Permite selecionar se a câmara dispara ou não o obturador automaticamente quando deteta um rosto sorridente. <ul style="list-style-type: none"> • Predefinição: Ligado (BSS) 	 50
Sem piscar de olhos	A câmara dispara automaticamente o obturador duas vezes em cada captura e guarda uma fotografia em que os olhos do motivo estão abertos. <ul style="list-style-type: none"> • Predefinição: Desligado 	 51

Funções que não podem ser utilizadas simultaneamente

Algumas funções não podem ser utilizadas com outras opções de menu.

Função limitada	Opção	Descrição
Modo flash	Contínuo (📖56)	Quando uma definição que não Simples é selecionada, o flash não pode ser utilizado.
	Sem piscar de olhos (📖57)	Quando Sem piscar de olhos está definido para Ligado , o flash não pode ser utilizado.
	Deteção de sorriso (📖57)	Quando Ligado (contínuo) ou Ligado (BSS) está selecionado, o flash não pode ser utilizado.
AutotempORIZADOR	Deteção de sorriso (📖57)	Quando Deteção de sorriso é selecionado, o auto-temporizador não pode ser utilizado.
	Modo de área AF (📖56)	Quando Seguimento do motivo é selecionado, o auto-temporizador não pode ser utilizado.
Modo macro	Modo de área AF (📖56)	Quando Seguimento do motivo é selecionado, o modo macro não pode ser utilizado.
Modo de imagem	Contínuo (📖56)	Modo de imagem é definido da seguinte forma, dependendo da definição de disparo contínuo: <ul style="list-style-type: none">• Contínuo R: 120 fps: VGA (tamanho de imagem: 640 x 480 pixels)• Contínuo R: 60 fps: 1M (tamanho de imagem: 1280 x 960 pixels)• Multidisparo 16: 5M (tamanho de imagem: 2560 x 1920 pixels)
Equilíbrio de brancos	Opções de cor (📖56)	Quando Preto e branco , Sépia ou Tipo Ciano é selecionado, a definição Equilíbrio de brancos é fixa em Automático .

Função limitada	Opção	Descrição
Contínuo	Autotemporizador (📖49)	Se o auto-temporizador for utilizado quando Cache de pré-disparo está selecionado, a definição é fixa em Simples .
Sensibilidade ISO	Contínuo (📖56)	Quando Cache de pré-disparo, Contínuo R: 120 fps, Contínuo R: 60 fps ou Multidisparo 16 é selecionado, a definição Sensibilidade ISO é fixa em Automático .
Modo de área AF	Equilíbrio de brancos (📖56)	Quando é selecionada uma definição que não Automático para Equilíbrio de brancos no modo AF detecção de motivo , a câmara não deteta o principal motivo.
Efeitos rápidos	Contínuo (📖56)	A função de efeitos rápidos não pode ser utilizada para fotografias com disparo contínuo.
Deteção de sorriso	Sem piscar de olhos (📖57)	Quando Sem piscar de olhos está definido para Ligado, Deteção de sorriso é fixo em Ligado (simples) se Ligado (contínuo) ou Ligado (BSS) estiver definido.
Sem piscar de olhos	Deteção de sorriso (📖57)	Quando Deteção de sorriso está definido para Ligado (contínuo) ou Ligado (BSS) , Sem piscar de olhos é fixo em Desligado .
Definições do monitor	Efeitos rápidos (📖56)	Quando Efeitos rápidos está definido para Ligado enquanto tira fotografias, a fotografia captada é apresentada após o disparo, independentemente da definição Revisão de imagens .
Impressão da data	Contínuo (📖56)	Quando Cache de pré-disparo, Contínuo R: 120 fps, ou Contínuo R: 60 fps é selecionado, a data e a hora não podem ser impressas nas fotografias.

Função limitada	Opção	Descrição
Deteção movimento	Contínuo (📖56)	Quando uma definição que não Simples é seleccionada, Deteção movimento é desativado.
	Sensibilidade ISO (📖56)	Quando a sensibilidade ISO está definida para qualquer definição que não Automático , Deteção movimento é desativada.
	Modo de área AF (📖56)	Quando Seguimento do motivo é seleccionado, Deteção movimento é desativado.
	Deteção de sorriso (📖57)	Quando Ligado (contínuo) ou Ligado (BSS) é seleccionado, Deteção movimento é desativado.
Olhos fechados	Contínuo (📖56)	Quando uma definição que não Simples é seleccionada, Olhos fechados é desativado.
Zoom digital	Contínuo (📖56)	Quando Multidisparo 16 é seleccionado, o zoom digital não pode ser utilizado.
	Modo de área AF (📖56)	Quando Seguimento do motivo é seleccionado, o zoom digital não pode ser utilizado.
Som do obturador	Contínuo (📖56)	Quando uma definição que não Simples é seleccionada, o som do obturador é desativado.

✔ Notas sobre o zoom digital

- Dependendo do modo de disparo ou das definições atuais, o zoom digital pode não estar disponível (📖81).
- Quando o zoom digital está aplicado, a câmara foca no centro do enquadramento.

Focagem

A área de focagem varia dependendo do modo de disparo.

Utilizar a deteção de rostos

Nos modos de disparo seguintes, a câmara utiliza a deteção de rostos para focar automaticamente rostos humanos.

- **2x/2x Retrato**, **2x/2x Retrato noturno** ou **2x Luz de fundo** no modo **2x** (seletor cenas auto.) (📖32)
- Modo de cena **Retrato** ou **Retrato noturno** (📖34)
- Modo Retrato inteligente (📖42)
- Quando **Modo de área AF** (📖56) no modo **📷** (automático) (📖44) está definido para **Prioridade ao rosto**.

Se a câmara detetar mais do que um rosto, é apresentada uma margem dupla em volta do rosto que a câmara foca e são apresentadas margens simples em volta dos outros rostos.

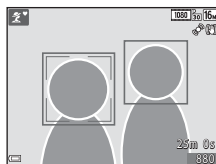

Se o botão do obturador for pressionado até meio quando não são detetados rostos ou focinhos:

- No modo **2x** (seletor cenas auto.), a área de focagem muda dependendo da cena.
- Nos modos de cena **Retrato** e **Retrato noturno** ou no modo de retrato inteligente, a câmara foca o centro do enquadramento.
- No modo **📷** (automático), a câmara seleciona a área de focagem com o motivo mais próximo da câmara.

✔ Notas sobre deteção de rostos

- A capacidade da câmara detetar rostos depende de vários factores, incluindo a direção na qual os rostos estão virados.
- A câmara poderá não conseguir detetar rostos nas seguintes situações:
 - Quando os rostos se encontram parcialmente cobertos por óculos de sol ou obstruídos de qualquer forma
 - Quando os rostos ocupam um espaço demasiado grande ou demasiado pequeno no enquadramento

Utilizar a suavização da pele

Quando o obturador é disparado ao utilizar um dos modos de disparo listados abaixo, a câmara deteta os rostos humanos e processa a imagem, suavizando os tons de pele do rosto (até três rostos).

- Modo de retrato inteligente (📖42)
 - É possível ajustar o nível de suavização da pele.
- 📷 **Retrato**, 📷 **Retrato noturno** ou 📷 **Luz de fundo** no modo **3x3** (seletor cenas auto.) (📖32)
- Modo de cena **Retrato** ou **Retrato noturno** (📖34)

As funções de edição tal como **Suavização da pele** podem ser aplicadas às fotografias guardadas ao utilizar **Retoque de glamour** (📖68), mesmo após o disparo.

✓ Notas sobre a suavização da pele

- Pode demorar mais tempo do que o habitual a guardar as fotografias após o disparo.
- Em determinadas condições de disparo, podem não ser obtidos os resultados de suavização da pele e a suavização da pele pode ser aplicada a áreas da fotografia onde não existem rostos.

Utilizar AF detecção de motivo

Quando **Modo de área AF** (📖56) no modo  (automático) é definido para **AF detecção de motivo**, a câmara foca da forma descrita abaixo quando pressiona o botão de disparo do obturador até meio.

- A câmara deteta o motivo principal e foca esse motivo. Sempre que o motivo estiver focado, a área de focagem brilha a verde. Se for detetado um rosto humano, a câmara define automaticamente a prioridade da focagem no mesmo.

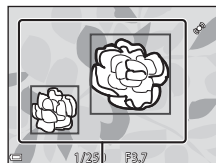

Áreas de focagem

- Se não for detetado qualquer motivo principal, a câmara seleciona automaticamente uma ou mais das nove áreas de focagem que contêm o motivo mais próximo da câmara. Quando o motivo estiver focado, as áreas de focagem focadas brilham a verde.

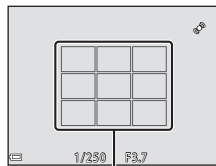

Áreas de focagem

Notas sobre AF detecção de motivo

- Dependendo das condições de disparo, o motivo que a câmara determina ser o motivo principal pode variar.
- O motivo principal pode não ser detetado ao utilizar determinadas definições de **Equilíbrio de brancos**.
- A câmara pode não detetar o motivo principal adequadamente nas situações seguintes:
 - Quando o motivo está muito escuro ou claro
 - Quando o motivo principal não possui cores claramente definidas
 - Quando a fotografia está enquadrada de tal forma que o motivo principal está na extremidade do monitor
 - Quando o motivo principal é composto por um padrão de repetição

Motivos não adequados para focagem automática

A câmara pode não focar da forma esperada nas seguintes situações. Em alguns casos, ainda que raramente, o motivo poderá não estar focado, embora a área de focagem ou o indicador de focagem brilhem a verde:

- O motivo está muito escuro
- Existem objetos com diferenças de luminosidade acentuadas na cena (por exemplo, o sol atrás do motivo fá-lo parecer muito escuro)
- Não existe contraste entre o motivo e o ambiente em redor (por exemplo, um motivo de retrato, quando alguém se encontra à frente de um muro branco e está a usar uma camisola branca)
- Existem vários objetos a distâncias diferentes da câmara (por exemplo, o motivo encontra-se dentro de uma jaula)
- Os motivos com padrões de repetição (persianas, edifícios com várias filas de janelas de formato semelhante, etc.)
- O motivo está a mover-se rapidamente

Nas situações acima, tente pressionar o botão de disparo do obturador até meio para focar novamente várias vezes ou foque outro motivo posicionado à mesma distância da câmara que o motivo pretendido e utilize o bloqueio de focagem (📖65).

Bloqueio de focagem

O disparo de bloqueio de focagem é recomendado quando a câmara não ativa a área de focagem que contém o motivo pretendido.

1 Defina **Modo de área AF** para **Centrado** no modo  (automático) (55).

2 Posicione o motivo no centro do enquadramento e pressione o botão de disparo do obturador até meio.

- A câmara foca o motivo e a área de focagem brilha a verde.
- A focagem e a exposição estão bloqueadas.

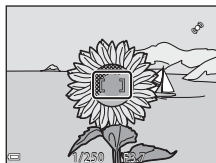

3 Sem levantar o dedo, reenquadre a fotografia.

- Certifique-se de que mantém a mesma distância entre a câmara e o motivo.

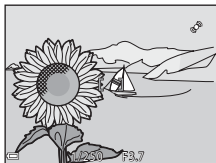

4 Pressione completamente o botão de disparo do obturador para tirar a fotografia.



Funcionalidades de reprodução

Zoom de reprodução

Ao mover o controlo de zoom na direção de **T** (Q) no modo de reprodução de imagem completa (☐28) efetua a aproximação de zoom à fotografia.

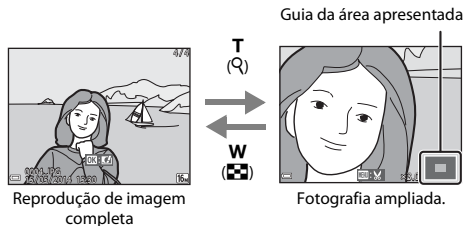

- Pode alterar a razão de zoom movendo o controlo de zoom na direção de **W** (☐) ou **T** (Q).
- Para visualizar uma área diferente da imagem, pressione o multisseletor ▲▼◀▶.
- Se estiver a visualizar uma fotografia capturada utilizando a deteção de rostos ou deteção de animais de estimação, a câmara aproxima no rosto detetado aquando do disparo (exceto ao visualizar uma fotografia capturada numa série). Para aproximar numa área da imagem em que não existam rostos, ajuste a taxa de ampliação e pressione ▲▼◀▶.
- Quando é apresentada uma imagem aproximada, pressione o botão **OK** para regressar ao modo de reprodução de imagem completa.

Recortar fotografias

Quando é apresentada uma imagem aproximada, pode pressionar o botão **MENU** para recortar a imagem para incluir apenas a parte visível e guardá-la como um ficheiro separado (☐21).

Reprodução de miniaturas/Apresentação de calendário

Mover o controle de zoom na direção de **W** (☒) no modo de reprodução de imagem completa (☐28) apresenta as fotografias como miniaturas.













- Pode alterar o número de miniaturas apresentadas movendo o controle de zoom para **W** (☒) ou **T** (Ⓚ).
- No modo de reprodução de miniaturas, pressione o multisseletor ▲▼◀▶ para selecionar uma fotografia e, de seguida, pressione o botão **OK** para apresentar essa imagem no modo de reprodução de imagem completa.
- No modo de apresentação de calendário, pressione ▲▼◀▶ para selecionar uma data e, de seguida, pressione o botão **OK** para apresentar as imagens fotografias nesse dia.







✓ Notas sobre a apresentação de calendário

As fotografias capturadas sem que a data da câmara esteja definida são tratadas como fotografias capturadas no dia 1 de janeiro de 2014.

Funções que podem ser definidas com o botão MENU (Menu de reprodução)

Ao visualizar fotografias no modo de reprodução de imagem completa ou no modo de reprodução de miniaturas, pode configurar as operações de menu listadas abaixo pressionando o botão **MENU** (📖4).

Opção	Descrição	
Retoque rápido*	Permite criar cópias retocadas nas quais o contraste e a saturação foram melhorados.	 16
D-Lighting*	Permite criar cópias com melhor luminosidade e contraste, iluminando as secções escuras da fotografia.	 16
Cor. efeito olhos verm.*	Corrige o "efeito de olhos vermelhos" que pode ocorrer nas imagens ao fotografar com um flash.	 17
Retoque de glamour*	Deteta rostos nas fotografias e retoca os rostos detetados de forma glamorosa.	 18
Encomenda impressão	Permite selecionar que fotografias são impressas, e quantas cópias de cada fotografia são impressas, antes da impressão.	 52
Apres. diapositivos	Permite visualizar fotografias numa apresentação de diapositivos automática.	 56
Proteger	Protege as fotografias selecionadas contra a eliminação acidental.	 57
Rodar imagem	Permite rodar a fotografia apresentada para a orientação vertical ou horizontal.	 59
Imagem pequena*	Cria uma cópia pequena das fotografias.	 20
Memória de voz	Permite utilizar o microfone da câmara para gravar memórias de voz e anexá-las às fotografias.	 60

Opção	Descrição	
Copiar	Permite copiar fotografias entre a memória interna e um cartão de memória.	 61
Opções visualiz. sequência	Permite selecionar entre apresentar apenas a fotografia principal para uma sequência de fotografias capturadas continuamente ou apresentar a sequência como fotografias individuais. <ul style="list-style-type: none"> Quando apenas é apresentada a fotografia principal para uma sequência, pressione o botão  para apresentar cada fotografia na sequência. Pressione o multisseletor  para regressar à apresentação da fotografia principal. 	 63
Esc. imagem principal	Permite alterar a fotografia principal para fotografias capturadas em sequência.	 63
Fotografias favoritas	Permite adicionar fotografias a um álbum. Esta opção não é apresentada no modo de fotografias favoritas.	 6
Remover das favoritas	Permite remover fotografias de um álbum. Esta opção só é apresentada no modo de fotografias favoritas.	 8

* As fotografias editadas são guardadas como ficheiros separados. Algumas fotografias não podem ser editadas.

Gravar e reproduzir filmes

Gravar Filmes

1 Apresente o ecrã de disparo.

- Verifique a quantidade de tempo de gravação de filmes restante.
- Se **Info Foto** em **Definições do monitor** no menu de configuração (☰77) estiver definido para **Mold. filme+info auto**, a área que será visível no filme pode ser confirmada antes da gravação de filme começar.



Tempo de gravação de filme restante

2 Pressione o botão ● (▶▶ gravação de filmes) para iniciar a gravação de filmes.

- A câmara foca no centro do enquadramento.
- Pressione o multisseletor ▶ para pausar a gravação, e pressione ▶ novamente para retomar a gravação (exceto quando **iFrame 720/30p** (iFrame 720/25p) ou uma opção de filmagem HS é seleccionada em **Opções de filme**). A gravação termina automaticamente se permanecer pausada durante cerca de cinco minutos.
- Pode ser capturada uma fotografia durante a gravação de filmes (☰73).

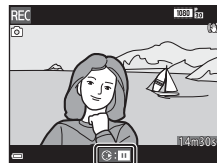
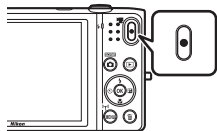

3 Pressione novamente o botão ● (▶▶ gravação de filmes) para terminar a gravação.

Duração máxima de filme

Os ficheiros de filme individuais não podem exceder 4 GB de tamanho ou 29 minutos de duração, mesmo quando existe espaço livre suficiente no cartão de memória para gravações mais longas.

- A duração máxima de filme para um único filme é apresentada no ecrã de disparo.
- A gravação pode terminar antes deste limite se a temperatura da câmara for elevada.
- A duração real do filme pode variar dependendo do conteúdo do filme, do movimento do motivo ou do tipo de cartão de memória.

Notas sobre guardar fotografias e gravar filmes

O indicador que mostra o número de exposições restantes ou o indicador que mostra o comprimento máximo do filme pisca enquanto as fotografias estão a ser guardadas ou enquanto um filme está a ser gravado. **Não abra a tampa do compartimento da bateria/da ranhura do cartão de memória nem remova a bateria ou o cartão de memória** enquanto um indicador estiver a piscar. Tal poderá provocar a perda de dados, danos na câmara ou no cartão de memória.

Notas sobre a gravação de filmes

- Ao gravar filmes são recomendados cartões de memória com uma classificação SD Speed Class de 6 ou mais rápidos (UHS-II). A gravação de filmes poderá ser interrompida de forma inesperada quando são utilizados cartões de memória com classificações Speed Class inferiores.
- Pode haver alguma degradação na qualidade de imagem quando é utilizado o zoom digital.
- Os sons do funcionamento do controlo de zoom, zoom, movimento da objetiva de focagem automática, redução da vibração em filmes e funcionamento de abertura quando a luminosidade muda podem ser gravados.
- Os fenómenos seguintes podem ser vistos no monitor durante a gravação de filmes. Estes fenómenos são guardados nos filmes gravados.
 - As imagens podem ficar com desfasamento de cor sob iluminação fluorescente, vapor de mercúrio ou vapor de sódio.
 - Os motivos que se movimentam rapidamente de um lado do enquadramento para o outro, como um comboio ou carro, podem surgir inclinados.
 - A imagem de filme inteira pode ficar inclinada quando a câmara é movida lateralmente.
 - A iluminação ou outras áreas claras podem deixar imagens residuais quando a câmara é movida.
- Dependendo da distância ao motivo ou da quantidade de zoom aplicada, os motivos com padrões de repetição (tecidos, janelas, etc.) podem surgir com faixas coloridas (padrões de interferência, efeito moiré, etc.) durante a gravação e reprodução de filmes. Isto ocorre quando o padrão no motivo e o formato do sensor de imagem interferem entre si, não se trata de uma avaria.

✓ Notas sobre a redução da vibração durante a gravação de filmes

- Quando **VR de filme** no menu de filmes (📖74) está definido para **Ligado (híbrido)**, o ângulo de visão (isto é, a área visível no enquadramento) torna-se mais estreito durante a gravação de filmes.
- No modo de efeitos especiais, apenas o VR de deslocamento da lente é utilizado para compensar a vibração da câmara quando **Opções de filme** está definido para **1080i 50 1080/60i** (**1080i 50 1080/50i**), mesmo que **VR de filme** esteja definido para **Ligado (híbrido)**.
- Ao utilizar um tripé para estabilizar a câmara durante o disparo, defina **VR de filme** para **Desligado** para evitar potenciais erros causados por esta função.

✓ Notas sobre a temperatura da câmara

- A câmara pode ficar quente ao gravar filmes durante períodos prolongados ou quando é utilizada num local quente.
- Se o interior da câmara ficar extremamente quente ao gravar filmes, a câmara irá parar automaticamente a gravação.
É apresentada a quantidade de tempo restante até a gravação parar (🕒10s).
Após a câmara parar de gravar, esta desliga-se.
Deixe a câmara desligada até o interior arrefecer.



✓ Notas sobre a focagem automática para gravação de filmes

A focagem automática pode não ter o desempenho esperado (📖64). Caso isto ocorra, tente o seguinte:

1. Defina **Modo autofocagem** no menu de filmes para **AF simples** (predefinição) antes de iniciar a gravação de filmes.
2. Enquadre outro motivo (posicionado à mesma distância da câmara que o motivo pretendido) no centro do enquadramento, pressione o botão **▶** (▶ gravação de filmes) para iniciar a gravação e, de seguida, modificar o enquadramento.



Capturar fotografias durante a gravação de filmes

Se o botão de disparo do obturador for pressionado completamente durante a gravação de um filme, um fotograma é guardado como uma fotografia. A gravação de filmes continua enquanto a fotografia está a ser guardada.

-  é apresentado no canto superior esquerdo do monitor. Quando  é apresentado, as fotografias não podem ser capturadas.
- O tamanho da imagem capturada varia dependendo da definição **Opções de filme** (L74).



Notas sobre a captura de fotografias durante a gravação de filmes







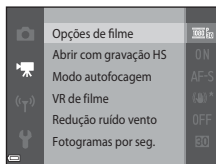

- As fotografias não podem ser capturadas durante a gravação de um filme nas situações seguintes:
 - Quando o tempo de gravação de filme restante é inferior a 30 segundos
 - Quando **Opções de filme** está definido para  **1080/60i** ( **1080/50i**) ou filmagem HS
- Os fotogramas de um filme que foram gravados quando uma fotografia estava a ser tirada podem não ser reproduzidos corretamente.
- O som de pressionar o botão de disparo do obturador pode ser gravado no filme.
- Se a câmara se mover quando o botão de disparo do obturador for pressionado, a imagem pode ficar desfocada.

Funções que podem ser definidas com o botão MENU (menu de filme)

Entre no modo de disparo → Botão MENU → Ícone de menu  → Botão OK

É possível configurar as definições das opções de menu listadas abaixo.



Opção	Descrição	
Opções de filme	Selecionar o tipo de filme. Selecione a velocidade normal para gravar filmes a velocidade normal, ou HS (alta velocidade) para gravar filmes que são reproduzidos em câmara lenta ou rápida. • Predefinição:  1080/30p ( 1080/25p)	 64
Abrir com gravação HS	Defina se pretende iniciar a gravação a uma velocidade alta ou normal ao gravar filmagens HS. • Predefinição: Ligado	 68
Modo autofocagem	Selecione AF simples , que bloqueia a focagem quando começa uma gravação de filme, ou AF permanente , que foca continuamente durante a gravação de filmes. • Predefinição: AF simples	 68
VR de filme	Selecione a definição da redução da vibração utilizada ao gravar filmes. • Predefinição: Ligado (híbrido)	 69
Redução ruído vento	Defina se pretende ou não reduzir o ruído do vento durante a gravação de filmes. • Predefinição: Desligado	 70
Fotogramas por seg.	Selecione os fotogramas por segundo para gravar filmes com base na definição do televisor utilizado para reproduzir filmes. • NTSC: 30 fps (30p/60i) • PAL: 25 fps (25p/50i)	 70

Reproduzir filmes

Pressione o botão  para entrar no modo de reprodução.

Os filmes são indicados pelo ícone das opções de filmes (74).

Pressione o botão  para reproduzir filmes.

- Para ajustar o volume, mova o controlo de zoom enquanto um filme está em reprodução (1).



Opções de filme

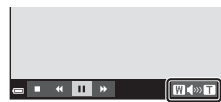

Indicador de volume

Operação durante a reprodução de filmes

Os controlos de reprodução são apresentados na parte inferior do monitor.

As operações listadas abaixo podem ser efetuadas utilizando o multisseletor ◀▶ para selecionar um controlo, e pressionando então o botão OK.



Função	Ícone	Descrição	
Rebobinar	◀	Mantenha o botão OK pressionado para recuar o filme.	
Avançar	▶	Mantenha o botão OK pressionado para avançar o filme.	
Pausa	II	Faça uma pausa na reprodução. As operações listadas abaixo podem ser efetuadas enquanto a reprodução está pausada.	
		◀ II	Retroceder uma imagem no filme. Mantenha o botão OK pressionado para rebobinar de forma contínua.
		▶ II	Avançar uma imagem no filme. Mantenha o botão OK pressionado para avançar de forma contínua.
		▶	Retomar a reprodução.
		📄	Extraia a parte pretendida de um filme e guardá-la como um ficheiro separado.
Terminar	■	Regressar ao modo de reprodução de imagem completa.	

Eliminar filmes

Para eliminar um filme, selecione o filme pretendido no modo de reprodução de imagem completa (📄28) ou no modo de reprodução de miniaturas (📄67) e pressione o botão 🗑️ (📄30).







Configuração básica da câmara

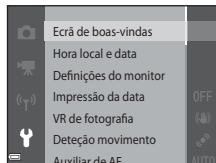











Funções que podem ser definidas com o botão MENU (menu de configuração)

Pressione o botão **MENU** → Ícone de menu **Y** (configuração) → Botão **OK**

É possível configurar as definições das opções de menu listadas abaixo.



Opção	Descrição	
Ecrã de boas-vindas	Permite seleccionar se pretende ou não apresentar o ecrã de boas-vindas quando a câmara é ligada.	 73
Hora local e data	Permite definir o relógio da câmara.	 74
Definições do monitor	Permite ajustar as definições do ecrã de informações da fotografia, revisão de fotografias pós-captura, e luminosidade do monitor.	 76
Impressão da data	Permite imprimir a data e a hora de disparo nas fotografias.	 78
VR de fotografia	Permite seleccionar a definição de redução da vibração utilizada ao tirar fotografias.	 79
Deteção movimento	Permite definir se pretende ou não que a câmara reduza o tremido causado pela vibração da câmara se for detetado movimento ao tirar fotografias.	 80

Opção	Descrição	
Auxiliar de AF	Permite ativar ou desativar o iluminador auxiliar de AF.	 81
Zoom digital	Permite ativar ou desativar o zoom digital.	 81
Definições do som	Permite ajustar definições de som.	 82
Autodesligado	Permite definir o intervalo de tempo até o monitor se desligar para poupar energia.	 82
Formatar memória/ Formatar cartão	Permite formatar a memória interna ou o cartão de memória.	 83
Idioma/Language	Permite alterar o idioma de apresentação da câmara.	 84
Definições de TV	Permite ajustar definições de ligação do televisor.	 84
Carregar pelo PC	Permite definir se a bateria na câmara é ou não carregada quando a câmara é ligada a um computador.	 85
Olhos fechados	Permite definir se pretende ou não detetar olhos fechados ao tirar fotografias de pessoas com a deteção de rostos.	 86
Envio Eye-Fi	Permite definir se pretende ou não ativar a função para enviar fotografias para um computador utilizando um cartão Eye-Fi disponível comercialmente.	 87
Repor tudo	Permite repor as definições da câmara para as predefinições.	 88
Versão de firmware	Consulte a versão de firmware atual da câmara.	 88

Utilizar a função Wi-Fi (LAN sem fios)

Funções que podem ser executadas utilizando o Wi-Fi

Pode executar as funções que se seguem se instalar o software dedicado "Wireless Mobile Utility" no seu equipamento com sistema operativo Android OS ou iOS, e o ligar à câmara.

Take Photos (Tirar fotografias)

Pode tirar fotografias utilizando os dois métodos descritos abaixo.

- Dispare o obturador da câmara e guarde as fotografias tiradas num dispositivo inteligente.
- Utilize um dispositivo inteligente para disparar remotamente* o obturador da câmara e guardar fotografias no equipamento inteligente.
 - * Não é possível executar quaisquer operações na câmara durante a utilização do controlo remoto.

View Photos (Visualizar fotografias)

Pode copiar as imagens gravadas no cartão de memória da câmara e visualizá-las no seu equipamento inteligente.

Instalação do software no seu equipamento

1 Utilize o seu equipamento para entrar na Google Play Store, na App Store ou noutras lojas de aplicações online e procure "Wireless Mobile Utility".

- Consulte o manual do utilizador fornecido com o seu equipamento para mais informações.

2 Consulte a descrição e outras informações e instale o software.

- Para mais informações sobre como utilizar o software, descarregue o manual do utilizador do website que se segue.
 - Android OS: <http://nikonimglib.com/ManDL/WMAU/>
 - iOS: <http://nikonimglib.com/ManDL/WMAU-ios/>

Ligar o equipamento à câmara

Prima o botão MENU → ícone do menu (T) → botão OK

1 Utilize o multisseletor ▲▼ para seleccionar **Ligar a disp. inteligente** e prima o botão OK.

- Se não for possível seleccionar **Ligar a disp. inteligente**, consulte "Notas acerca da ligação Wi-Fi" (82).

- Quando a função Wi-Fi estiver ativada, o SSID e a palavra-passe da câmara são apresentados.
- Se não for recebida qualquer confirmação de ligação do equipamento inteligente no intervalo de 3 minutos, a mensagem "Sem acesso." é apresentada e a câmara volta ao ecrã de opções Wi-Fi.

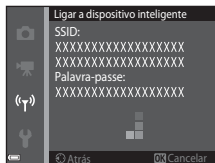
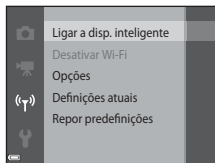

2 Coloque as definições de Wi-Fi do equipamento em Ligado.

- Consulte o manual do utilizador fornecido com o seu equipamento para mais informações.
- Quando o nome da rede (SSID) que pode ser utilizada pelo equipamento inteligente for apresentado, seleccione o SSID apresentado na câmara.
- Quando a mensagem para introduzir a palavra-passe for apresentada, introduza a palavra-passe apresentada na câmara.
- Quando a câmara for devidamente ligada a uma rede Wi-Fi, é apresentado o ecrã de disparo na câmara com o indicador de comunicações Wi-Fi (7).

3 Inicie o "Wireless Mobile Utility" instalado no equipamento inteligente.

- É apresentado o ecrã de seleção "Take photos" (Tirar fotografias) ou "View photos" (Visualizar fotografias).
- Quando a mensagem "Cannot connect to camera." (Não é possível ligar à câmara.) for apresentada, volte ao passo 1 e repita o processo.

Para fechar a ligação Wi-Fi

Execute uma das operações que se seguem.

- Desligue a câmara.
- Selecione **Desativar Wi-Fi** no menu de opções Wi-Fi da câmara (exceto quando operar a câmara por controlo remoto).
- Coloque a definição de Wi-Fi do equipamento em Desligado.

✓ Notas acerca da ligação Wi-Fi

- **Ligar a disp. inteligente** não pode ser selecionado nas seguintes situações:
 - Quando não estiver inserido nenhum cartão de memória na câmara.
 - Quando não estiver inserido nenhum cartão Eye-Fi (☞87) na câmara.
 - Quando a câmara estiver ligada a um televisor, computador ou impressora.
 - Quando o indicador de carga da bateria mostrar . Além disso, se for apresentado quando o Wi-Fi estiver ligado, a ligação é interrompida.
- Selecione **Desativar Wi-Fi** quando se encontrar num local onde seja proibida a utilização de ondas de rádio.
- Quando o Wi-Fi estiver ligado, **Autodesligado** é desativado.
- Quando o Wi-Fi estiver ligado, a bateria esgota mais rapidamente do que o habitual.

📎 Notas acerca das definições de segurança

Se a câmara for instalada com a função Wi-Fi sem definições de segurança adequadas (criptação e palavra-passe), outras pessoas poderão aceder à rede sem autorização e provocar danos. É aconselhável executar as configurações de segurança necessárias antes de utilizar a função Wi-Fi.

Utilize **Opções** no menu de opções Wi-Fi (☞71) para executar as definições de segurança.

Ligar a câmara a um televisor, computador ou impressora

Métodos de ligação

Pode desfrutar ainda mais de imagens e filmes ao ligar a câmara a um televisor, computador ou impressora.

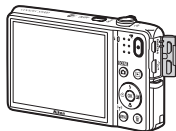
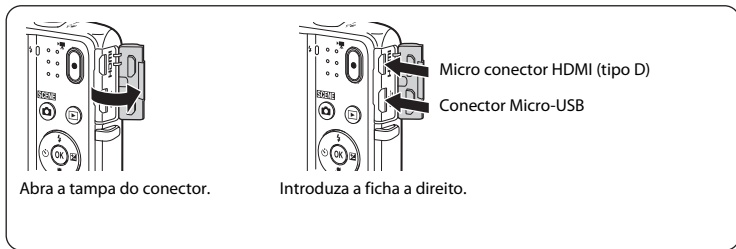

- Antes de ligar a câmara a um dispositivo externo, certifique-se de que o nível de bateria restante é suficiente e desligue a câmara. Antes de desligar, certifique-se de que desliga a câmara.
- Se for utilizado o Adaptador CA EH-62G (disponível em separado), esta câmara pode ser alimentada a partir de uma tomada elétrica. Não utilize outra marca ou modelo de adaptador CA, dado que tal poderá provocar o aquecimento ou avaria da câmara.
- Para mais informações sobre os métodos de ligação e as operações seguintes, consulte a documentação incluída com o dispositivo além deste documento.

Visualizar imagens num televisor

As fotografias e os filmes capturados com a câmara podem ser visualizados num televisor.

Método de ligação: Ligue um cabo HDMI disponível comercialmente à tomada de entrada HDMI do televisor.

Visualizar e organizar imagens num computador

Pode transferir imagens para um computador para efetuar retoques simples e gerir dados de imagem.

Método de ligação: Ligue a câmara à porta USB do computador com o cabo USB.

- Antes de ligar a um computador, instale ViewNX 2 no computador (85).
- Se estiver ligado algum dispositivo USB que exige alimentação do computador, desligue-o antes de ligar a câmara ao computador. Ligiar a câmara e outros dispositivos alimentados por USB simultaneamente ao mesmo computador pode causar uma avaria da câmara ou fornecimento excessivo de alimentação por parte do computador, o que pode danificar a câmara ou o cartão de memória.

Imprimir imagens sem utilizar um computador

Se ligar a câmara a uma impressora compatível com PictBridge, pode imprimir imagens sem utilizar um computador.

Método de ligação: Ligue a câmara diretamente à porta USB da impressora com o cabo USB.

Utilizar o ViewNX 2

Instale o ViewNX 2 para carregar, ver, editar e partilhar fotografias e filmes.



Instalar o ViewNX 2

É necessária uma ligação à Internet.

Para os requisitos do sistema e outras informações, consulte o website Nikon para a sua região.

- 1** Ligue o computador e transfira o assistente de instalação do ViewNX 2 a partir do URL abaixo.

<http://nikonimglib.com/nvnx/>

- 2** Clique duas vezes no ficheiro do assistente de instalação.

3 Siga as instruções no ecrã para instalar o software.

4 Saia da instalação.

- Windows: Clique em **Yes (Sim)**.
- Mac: Clique em **OK**.

Transferir imagens para o computador

1 Escolha como as imagens serão copiadas para o computador.

Escolha um dos métodos seguintes:

- **Ligação USB direta:** Desligue a câmara e certifique-se de que o cartão de memória está introduzido na mesma. Ligue a câmara ao computador utilizando o cabo USB. A câmara liga automaticamente.
Para transferir fotografias que estão guardadas na memória interna da câmara, remova o cartão de memória a partir da câmara antes de ligá-la ao computador.

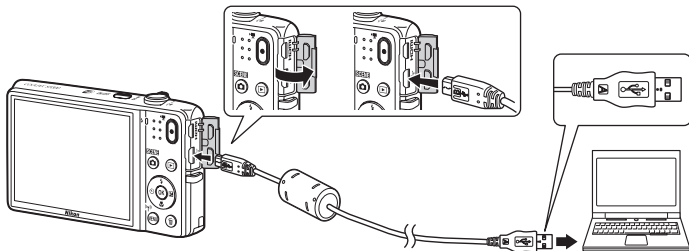

- **Ranhura para cartões SD:** Se o seu computador estiver equipado com uma ranhura para cartões SD, o cartão pode ser introduzido na ranhura.
- **Leitor de cartões SD:** Ligue um leitor de cartões (disponível separadamente a partir de fornecedores de terceiros) ao computador e introduza o cartão de memória.

Se for apresentada uma mensagem a solicitar a seleção de um programa, selecione Nikon Transfer 2.

- **Ao utilizar o Windows 7**

Se for apresentado o diálogo apresentado à direita, siga os passos abaixo para selecionar Nikon Transfer 2.

- 1 Em **Import pictures and videos (Importar imagens e vídeos)**, clique em **Change program (Alterar programa)**. Será apresentado um diálogo de seleção do programa; selecione **Import File using Nikon Transfer 2 (Importar ficheiro através de Nikon Transfer 2)** e clique em **OK**.
- 2 Clique duas vezes **Import File (Importar ficheiro)**.

Se o cartão de memória possuir várias imagens, o Nikon Transfer 2 pode demorar algum tempo a arrancar. Aguarde até o Nikon Transfer 2 arrancar.

Ligar o cabo USB

A ligação poderá não ser reconhecida se a câmara for ligada ao computador através de um concentrador USB.



2 Transferir fotografias para o computador.

- Clique em **Start Transfer (Iniciar transferência)**.

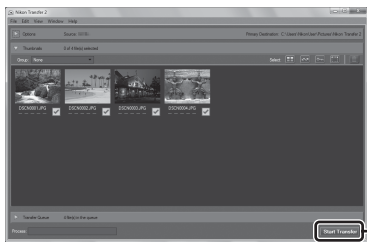

- Nas predefinições, todas as imagens no cartão de memória serão copiadas para o computador.

3 Conclua a ligação.

- Se a câmara estiver ligada ao computador, desative-a e, de seguida, desligue o cabo USB. Se estiver a utilizar um leitor de cartões ou ranhura para cartões, escolha a opção adequada no sistema operativo do computador para ejetar o disco amovível correspondente ao cartão de memória e, de seguida, remova o cartão do leitor de cartões ou da ranhura para cartões.

Ver imagens

Iniciar o ViewNX 2.

- As imagens são apresentadas no ViewNX 2 quando a transferência é concluída.
- Consulte a ajuda online para mais informações sobre a utilização do ViewNX 2.

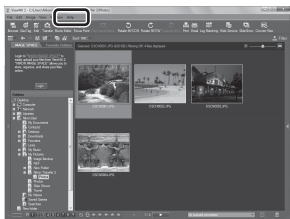

Iniciar o ViewNX 2 manualmente

- **Windows:** Clique duas vezes no atalho do **ViewNX 2** no ambiente de trabalho.
- **Mac:** Clique no ícone do **ViewNX 2** na barra Dock.



A series of ten horizontal dashed lines spanning the width of the page, intended for handwriting practice.



Secção Referência

A secção Referência fornece informações detalhadas e sugestões para utilizar a câmara.

Disparo

Utilizar panorâmica simples (Disparo e reprodução) 02

Reprodução

Modo de fotografias favoritas 06

Modo de ordenação automática 10

Modo listar por data 11

Visualizar e eliminar imagens capturadas continuamente (Sequência) 12

Editar imagens (fotografias) 14

Ligar a câmara a um televisor (Reproduzir num televisor) 22

Ligar a câmara a uma impressora (Impressão direta) 24

Editar filmes 32

Menu

O menu de disparo (para o modo (Automático)) 34

O menu de retrato inteligente 49

O Menu de reprodução 52

O menu de filmes 64

O menu de opções Wi-Fi 71

O menu de configuração 73

Informações adicionais







Mensagens de erro 89

Nomes dos ficheiros 94



Accessórios opcionais 95



Utilizar panorâmica simples (Disparo e reprodução)

Disparo com panorâmica simples

Entre no modo de disparo → Botão  (modo de disparo) →  (segundo ícone a partir do topo*) →  →  →  (panorâmica simples) → Botão 

* É apresentado o ícone da última cena selecionada.

1 Selecione  **Normal (180°)** ou  **Panorâmico (360°)** como o intervalo de disparo e pressione o botão .

- Quando a câmara é mantida na posição horizontal, o tamanho da imagem (largura x altura) é o seguinte.
 -  **Normal (180°)**: 4800 x 920 quando movida horizontalmente, 1536 x 4800 quando movida verticalmente
 -  **Panorâmico (360°)**: 9600 x 920 quando movida horizontalmente, 1536 x 9600 quando movida verticalmente

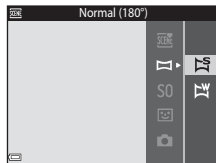

2 Enquadre a primeira extremidade da cena panorâmica e, de seguida, pressione o botão de disparo do obturador até meio para focar.

- A posição de zoom é fixa na posição de grande angular.
- A câmara foca no centro do enquadramento.

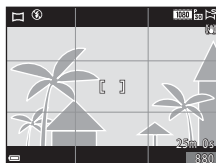

3 Pressione completamente o botão de disparo do obturador e, de seguida, retire o dedo do botão de disparo do obturador.

- são apresentados para indicar a direção de movimento da câmara.



4 Mova a câmara numa das quatro direções até que o indicador de guia chegue ao fim.

- Quando a câmara deteta a direção na qual se está a mover, o disparo começa.

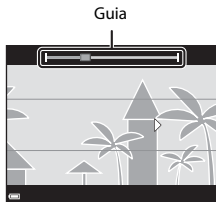

Exemplo de movimento da câmara



- Utilizando o seu corpo como o eixo de rotação, mova a câmara lentamente em arco, na direção da marca ().
- O disparo para se o guia não atingir a extremidade no espaço de 15 segundos (quando **Normal (180°)** é selecionado) ou no espaço de 30 segundos (quando **Panorâmico (360°)** é selecionado) após o início do disparo.

Notas sobre o disparo com panorâmica simples

- O intervalo da imagem visto na fotografia guardada é menor do que o intervalo visto no monitor aquando do disparo.
- Se a câmara for movida demasiadamente rápido, se a vibração da câmara for exagerada ou se o motivo for demasiadamente uniforme (por exemplo, paredes ou escuridão), irá ocorrer um erro.
- Se o disparo parar antes de a câmara atingir o ponto intermédio no intervalo de panorâmica, não é guardada uma imagem panorâmica.
- Se for captado mais de metade do intervalo de panorâmica mas o disparo termina antes de atingir a extremidade do intervalo, o intervalo não captado é gravada e apresentado a cinzento.

Visualizar imagens capturadas com panorâmica simples

Mude para o modo de reprodução (📖28), apresente uma fotografia capturada com panorâmica simples no modo de reprodução de imagem completa, e pressione o botão **OK** para deslocar a fotografia na direção utilizada durante o disparo.

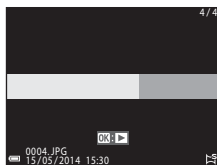

Os controles de reprodução são apresentados na parte inferior do monitor durante a reprodução. Utilize o multisseletor **◀▶** para selecionar um controle, e pressione o botão **OK** para efetuar as seguintes operações.

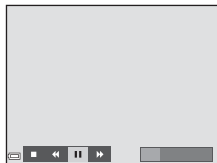

Função	Ícone	Descrição	
Rebobinar	◀◀	Mantenha o botão OK pressionado para retroceder rapidamente.	
Avançar	▶▶	Mantenha o botão OK pressionado para avançar rapidamente.	
Pausa	⏸	Faça uma pausa na reprodução. As operações listadas abaixo podem ser efetuadas enquanto a reprodução está pausada.	
		◀◀	Mantenha o botão OK pressionado para retroceder.
		▶▶	Mantenha o botão OK pressionado para deslocar.
		▶	Retomar a deslocação automática.
Terminar	■	Mudar para o modo de reprodução de imagem completa.	

✓ Notas sobre a reprodução por deslocação



Esta câmara pode não conseguir percorrer a reprodução de, ou aproximar em, imagens de panorâmica simples tiradas com uma câmara digital de outra marca ou modelo.

Modo de fotografias favoritas







Ao adicionar fotografias (exceto filmes) a álbuns como fotografias favoritas, pode reproduzir apenas as fotografias adicionadas.

- As fotografias podem ser ordenadas em nove álbuns. Podem ser adicionadas até 200 fotografias a cada álbum.
- As fotografias originais não são copiadas ou movidas.
- É possível adicionar a mesma fotografia a vários álbuns.

Adicionar fotografias a álbuns

Pressione o botão  (modo de reprodução) → Botão MENU → Fotografias favoritas → Botão 

1 Utilize o multisseletor para seleccionar uma fotografia e utilize para apresentar .

- Pode adicionar  a várias fotografias. Para remover , pressione .
- Mova o controlo de zoom () na direcção de **T** () para mudar para a reprodução de imagem completa ou **W** () para mudar para a reprodução de miniaturas.







2 Pressione o botão após configurar as definições.

3 Selecione o álbum pretendido e pressione o botão .



- As fotografias seleccionadas são adicionadas.



Reproduzir imagens em álbuns

Pressione o botão  (modo de reprodução) → Botão  →  Fotografias favoritas → Botão 

Utilize o multisseletor para selecionar um álbum e pressione o botão  para reproduzir as fotografias no álbum selecionado.



- As funções no menu de reprodução ( 68) podem ser utilizadas para as fotografias no álbum selecionado (exceto **Copiar** e **Fotografias favoritas**).
- Estão disponíveis as operações seguintes no ecrã de seleção de álbum.
 - Botão **MENU**: Altera o ícone do álbum (.
 - Botão : Elimina todas as fotografias originais adicionadas ao álbum selecionado.











Notas sobre eliminação

Se for eliminada uma fotografia durante a utilização do modo de fotografias favoritas, a fotografia original é eliminada. Ao remover fotografias de álbuns, consulte "Remover fotografias de álbuns" (.

Remover fotografias de álbuns

Entre no modo  Fotografias favoritas → selecione o álbum com a fotografia que pretende remover → Botão  → Botão MENU → Remover das favoritas → Botão 

1 Utilize o multisseletor   para selecionar uma fotografia e utilize  para ocultar .

- Para apresentar os ícones novamente, pressione .
- Mova o controlo de zoom () na direção de **T** () para mudar para a reprodução de imagem completa ou **W** () para mudar para a reprodução de miniaturas.







2 Pressione o botão  após configurar as definições.

3 Selecione **Sim** e pressione o botão .



- Para cancelar a remoção, selecione **Não**.

Alterar o ícone do álbum de favoritas

Pressione o botão  (modo de reprodução) → Botão  →  Fotografias favoritas → Botão 

- 1 Utilize o multisseletor para selecionar um álbum e pressione o botão **MENU**.



- 2 Utilize  para selecionar uma cor de ícone e pressione o botão .

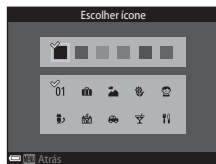



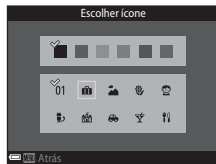

- 3 Seleccione um ícone e pressione o botão .

 - O ícone altera-se.





Modo de ordenação automática

As fotografias são automaticamente ordenadas em categorias, como retratos, paisagens e filmes, com base nas definições da câmara aquando do disparo.

Pressione o botão  (modo de reprodução) → Botão  →  Ordenação automática → Botão 

Utilize o multisseletor para seleccionar uma categoria e pressione o botão  para reproduzir as fotografias na categoria seleccionada.





- As funções no menu de reprodução ( 68) podem ser utilizadas para as fotografias na categoria seleccionada (exceto **Copiar** e **Remover das favoritas**).
- Durante a apresentação do ecrã de seleção de categoria, pressione o botão  para eliminar todas as fotografias originais na categoria seleccionada.





Notas sobre o modo de ordenação automática





- É possível ordenar até 999 fotografias ou ficheiros de filme em cada categoria no modo de ordenação automática.
- Não é possível apresentar fotografias ou filmes guardados por uma câmara diferente desta no modo de ordenação automática.

Modo listar por data

Pressione o botão  (modo de reprodução) → Botão  →  Listar por data → Botão 

Utilize o multisseletor para selecionar uma data e pressione o botão  para reproduzir as fotografias capturadas na data selecionada.

- As funções no menu de reprodução ( 68) podem ser utilizadas para as fotografias na data de disparo selecionada (exceto **Copiar** e **Remover das favoritas**).
- As operações seguintes estão disponíveis enquanto o ecrã de seleção de data de disparo é apresentado.
 - Botão **MENU**: Estão disponíveis as funções listadas abaixo.
 - Encomenda impressão*
 - Apres. diapositivos
 - Proteger*
 - * As mesmas definições podem ser aplicadas a todas as fotografias capturadas na data selecionada.
 - Botão : Elimina todas as fotografias capturadas na data selecionada.

Listar por data		
	20/05/2014	[31
	15/05/2014	[21
	10/05/2014	[11
	05/05/2014	[101

Notas sobre o modo de listar por data

- É possível selecionar até 29 datas mais recentes. Se existirem fotografias para mais de 29 datas, todas as fotografias guardadas antes das 29 datas mais recentes serão combinadas em **Outras**.
- Podem ser apresentadas as 9 000 fotografias mais recentes.
- As fotografias capturadas sem que a data da câmara esteja definida são tratadas como fotografias capturadas no dia 1 de janeiro de 2014.

Visualizar e eliminar imagens capturadas continuamente (Sequência)

Visualizar imagens numa sequência

As fotografias capturadas continuamente são guardadas como uma sequência.

A primeira fotografia de uma sequência é utilizada como a imagem principal para representar a sequência quando apresentada no modo de reprodução de imagem completa ou no modo de reprodução de miniaturas (predefinição).

Para apresentar cada fotografia numa sequência individualmente, pressione o botão **OK**.



Após pressionar o botão **OK**, estão disponíveis as operações listadas abaixo.

- Para apresentar a fotografia anterior ou seguinte, pressione o multisseletor ◀▶.
- Para apresentar fotografias que não estão incluídas na sequência, pressione ▲ para regressar à apresentação da imagem principal.
- Para apresentar fotografias numa sequência como miniaturas, ou para as reproduzir numa apresentação de diapositivos, defina **Opções visualiz. sequência** para **Imagens individuais** no menu de reprodução (63).



Opções de apresentação de sequência

As imagens capturadas continuamente com câmaras diferentes desta não podem ser apresentadas como uma sequência.



Opções do menu de reprodução disponíveis ao utilizar a sequência

- Quando as fotografias numa sequência são apresentadas no modo de reprodução de imagem completa, pressione o botão **MENU** para seleccionar funções no menu de reprodução (📖68).
- Se pressionar o botão **MENU** quando é apresentada uma imagem principal, as seguintes definições podem ser aplicadas a todas as fotografias na sequência:
 - Fotografias favoritas, Encomenda impressão, Proteger, Copiar

Eliminar imagens numa sequência

Quando o botão  é pressionado para fotografias numa sequência, as fotografias eliminadas variam consoante o modo como as sequências são apresentadas.

- Quando a imagem principal é apresentada:
 - **Imagem atual:** São eliminadas todas as fotografias na sequência apresentada.
 - **Apagar imagens selec.:** Quando é seleccionada uma imagem principal no ecrã de eliminação das fotografias seleccionadas (📖31), são eliminadas todas as fotografias na sequência.
 - **Todas as imagens:** São eliminadas todas as fotografias na memória interna ou no cartão de memória.
- Quando as fotografias numa sequência são apresentadas no modo de reprodução de imagem completa:
 - **Imagem atual:** É eliminada a fotografia atualmente apresentada.
 - **Apagar imagens selec.:** São eliminadas as fotografias seleccionadas na sequência.
 - **Toda a sequência:** São eliminadas todas as fotografias na sequência apresentada.

Editar imagens (fotografias)

Antes de editar fotografias

Pode facilmente editar fotografias nesta câmara. As cópias editadas são guardadas como ficheiros separados.

As cópias editadas são guardadas com a mesma data e hora de disparo que a fotografia original.



Restrições sobre a edição de fotografias

Uma imagem pode ser editada até dez vezes.

Efeitos rápidos: Alterar a matiz ou disposição

Opção de efeitos rápidos	Descrição
Pop e Super viva	Melhora sobretudo a saturação da cor.
Pintura, Brilho, Efeito câmara de brincar 1, Efeito câmara de brincar 2, Escuro, Processo cruz. (vermelho), Processo cruz. (amarelo), Processo cruz. (verde) e Processo cruz. (azul)	Ajusta sobretudo o matiz e cria um aspeto diferente da imagem.
Ilustração fotográfica, Suavização, Retrato suave, Olho de peixe, Ecrã cruzado e Efeito de miniatura	Processa as imagens com uma variedade de efeitos.
Monocro. alto contraste, Sépia, Tipo Ciano, e Cor seletiva	Transforma imagens de várias cores em imagens de uma só cor. A cor seletiva transforma todas as cores, exceto uma cor especificada, em preto e branco.

- 1** Apresente a imagem à qual pretende aplicar um efeito no modo de reprodução de imagem completa e pressione o botão **OK**.



- 2** Utilize o multisseletor **▲▼◀▶** para selecionar o efeito pretendido e pressione o botão **OK**.

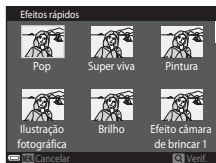

- Mova o controlo de zoom (**1**) na direção de **T** (**Q**) para mudar para a reprodução de imagem completa ou **W** (**W**) para mudar para a reprodução de miniaturas.
- Para sair sem guardar a fotografia editada, pressione o botão **MENU**.





- 3** Selecione **Sim** e pressione o botão **OK**.

- É criada uma cópia editada.

Retoque rápido: Melhorar o contraste e a saturação



Pressione o botão  (modo de reprodução) → selecione uma imagem → Botão MENU → Retoque rápido → Botão 

Utilize o multisseletor ▲▼ para selecionar a quantidade de efeito que é aplicada e pressione o botão .

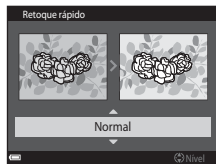
- A versão editada é apresentada à direita.
- Para sair sem guardar a cópia, pressione .



D-Lighting: Melhorar a luminosidade e o contraste



Pressione o botão  (modo de reprodução) → selecione uma imagem → Botão MENU → D-Lighting → Botão 

Utilize o multisseletor ▲▼ para selecionar **OK** e pressione o botão .

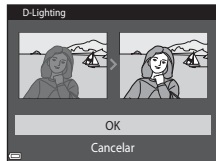
- A versão editada é apresentada à direita.
- Para sair sem guardar a cópia, selecione **Cancelar** e pressione o botão .



Cor. efeito olhos verm.: Corrigir o efeito de olhos vermelhos ao disparar com o flash

Pressione o botão  (modo de reprodução) → seleccione uma imagem → Botão MENU → Cor. efeito olhos verm. → Botão 

Pré-visualize o resultado e pressione o botão .

- Para sair sem guardar a cópia, pressione o multisseletor .







Notas sobre a correção do efeito de olhos vermelhos

- A correção do efeito de olhos vermelhos só pode ser aplicada às imagens quando são detetados olhos vermelhos.
- A correção do efeito de olhos vermelhos pode ser aplicada a animais de estimação (cães ou gatos) mesmo que os olhos não estejam vermelhos.
- A correção do efeito de olhos vermelhos poderá não produzir os resultados pretendidos em algumas fotografias.
- Em determinados casos raros, a correção do efeito de olhos vermelhos pode ser aplicada desnecessariamente a outras áreas da fotografia.



Retoque de glamour: Melhorar rostos humanos













Pressione o botão  (modo de reprodução) → selecione uma imagem → Botão **MENU** → Retoque de glamour → Botão **OK**

1 Utilize o multisseletor     para selecionar o rosto que pretende retocar e pressione o botão **OK**.

- Quando é detetado apenas um rosto, avance para o passo 2.



2 Utilize  para selecionar o efeito,   para selecionar o nível do efeito, e pressione o botão **OK**.

- Pode aplicar vários efeitos em simultâneo.
Ajuste ou verifique as definições para todos os efeitos antes de pressionar o botão **OK**.
 (Rosto pequeno),  (Suavização da pele),  (Pó facial),
 (Redução de brilho),  (Esconder olheiras),  (Olhos grandes),
 (Branquear olhos),  (Sombra),  (Rímel),
 (Branquear dentes),  (Batom),  (Rostos corados)
- Pressione o botão **MENU** para regressar ao ecrã para selecionar uma pessoa.



3 Pré-visualize o resultado e pressione o botão **OK**.

- Para alterar as definições, pressione ◀ para regressar ao passo 2.
- Para sair sem guardar a fotografia editada, pressione o botão **MENU**.



4 Selecione **Sim** e pressione o botão **OK**.

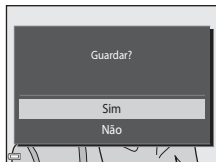

- É criada uma cópia editada.







✓ **Notas sobre o retoque de glamour**

- Apenas pode ser editado um rosto de cada vez utilizando a função de retoque glamour.
- Dependendo da direção para onde os rostos olham, ou da luminosidade dos rostos, a câmara pode não conseguir detetar rostos com precisão, ou a função de retoque glamour pode não funcionar da forma esperada.
- Caso não sejam detetados rostos, é apresentado um aviso e o ecrã regressa ao menu de reprodução.
- A função de retoque glamour está disponível apenas para fotografias capturadas com uma sensibilidade ISO de 1600 ou inferior e um tamanho de imagem de 640 x 480 ou superior.

Imagem pequena: Reduzir o tamanho de uma imagem

Pressione o botão  (modo de reprodução) → selecione uma imagem → Botão MENU → Imagem pequena → Botão 

1 Utilize o multisseletor ▲▼ para seleccionar o tamanho de cópia pretendido e pressione o botão .

- As fotografias tiradas com uma definição do modo de imagem de  **4608x2592** são guardadas com um tamanho de 640 x 360 e as fotografias tiradas com uma definição do modo de imagem de  **3456x3456** são guardadas com 480 x 480. Pressione o botão  para avançar para o passo 2.

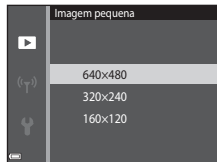

2 Seleccione **Sim** e pressione o botão .

- É criada uma cópia editada (razão de compressão de aproximadamente 1:16).

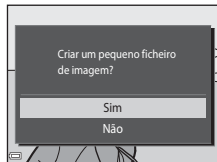

Recorte: Criar uma cópia recortada

1 Mova o controlo de zoom para aumentar a imagem (📖66).

2 Ajuste o enquadramento da cópia e pressione o botão **MENU**.

- Mova o controlo de zoom para **T** (🔍) ou **W** (📐) para ajustar a razão de zoom. Defina uma razão de zoom em que **100%** seja apresentado.
- Utilize o multisseletor **▲▼◀▶** para deslocar a imagem de forma a que apenas a parte a ser copiada seja visível no monitor.



3 Selecione **Sim** e pressione o botão **OK**.

- É criada uma cópia editada.

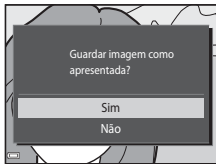

Tamanho de Imagem

As cópias criadas com a função de fotografia pequena ou recortadas para um tamanho de 320 x 240 ou mais pequenas são apresentadas num tamanho pequeno no ecrã de reprodução e não podem ser recortadas.

Recortar a imagem na atual orientação "vertical"

Utilize a opção **Rodar imagem** (🔄59) para rodar a fotografia para que seja apresentada na orientação horizontal. Após recortar a imagem, rode a fotografia recortada para a orientação "vertical".

Ligar a câmara a um televisor (Reproduzir num televisor)

1 Desligue a câmara e ligue-a ao televisor.

- Certifique-se de que as fichas estão corretamente orientadas. Não introduza nem remova as fichas na diagonal ao ligá-las ou desligá-las.

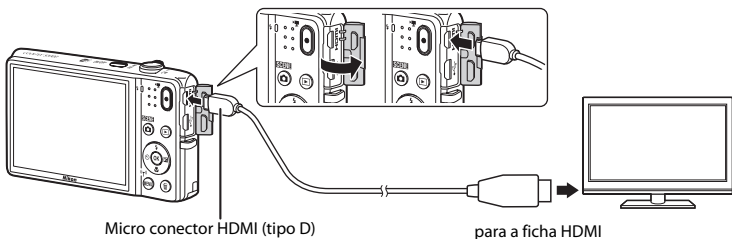

2 Defina a entrada do televisor para entrada de vídeo externo.

- Consulte a documentação fornecida com o televisor para obter detalhes.

3 Mantenha o botão pressionado para ligar a câmara.

- As imagens são apresentadas no televisor.
- O monitor da câmara não liga.

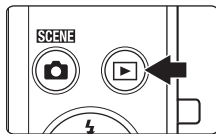

Se as imagens não forem apresentadas no televisor

Certifique-se de que **Definições de TV** () no menu de configuração está em conformidade com a norma utilizada pelo televisor.

Utilizar o controlo remoto do televisor (**Controlo de dispositivos HDMI**)

Pode ser utilizado o controlo remoto de um televisor compatível com HDMI-CEC para seleccionar imagens, iniciar e pausar a reprodução de filmes, comutar entre o modo de reprodução de imagem completa e a apresentação de miniaturas de quatro imagens, etc.

- Configure a definição **Controlo dispos. HDMI** () de **Definições de TV** para **Ligado** (predefinição) e ligue a câmara e o televisor utilizando um cabo HDMI.
- Aponte o controlo remoto para o televisor quando o utilizar.

Ligar a câmara a uma impressora (Impressão direta)

Os utilizadores de impressoras compatíveis com PictBridge podem ligar a câmara diretamente à impressora e imprimir fotografias sem recorrer a um computador.

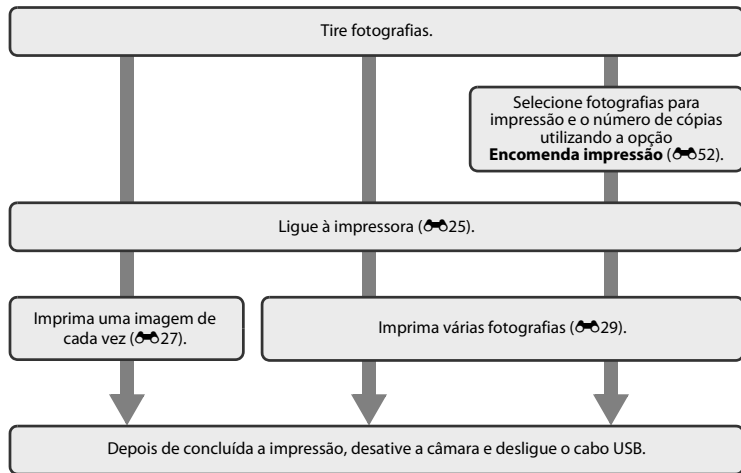

Ligar a câmara a uma impressora

1 Desligue a câmara.

2 Ligue a impressora.

- Verifique as definições da impressora.

3 Ligue a câmara à impressora utilizando o cabo USB.

- Certifique-se de que as fichas estão corretamente orientadas. Não introduza nem remova as fichas na diagonal ao ligá-las ou desligá-las.

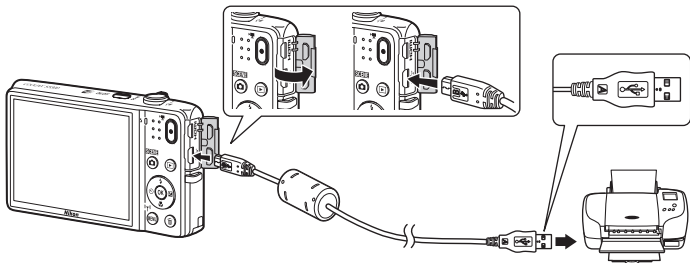

4 A câmara liga-se automaticamente.

- O ecrã de arranque do **PictBridge** (1) é apresentado no monitor da câmara, seguido do ecrã **Imprimir a seleção** (2).

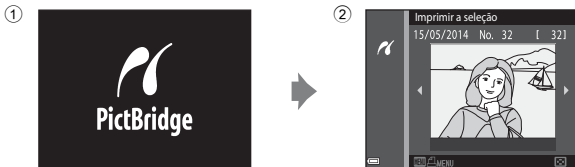

Se o ecrã de arranque PictBridge não for apresentado

Quando **Automático** é selecionado para **Carregar pelo PC** (85), poderá ser possível imprimir fotografias com uma ligação direta da câmara a algumas impressoras. Se o ecrã de arranque do PictBridge não for apresentado após a câmara ser ligada, desligue a câmara e retire o cabo USB. Defina **Carregar pelo PC** para **Desligado** e volte a ligar a câmara à impressora.

Imprimir fotografias uma de cada vez

1 Utilize o multisseletor para selecionar o efeito pretendido e pressione o botão **OK**.

- Mova o controlo de zoom na direção de **W** (☰) para mudar para a reprodução de miniaturas ou **T** (🔍) para mudar para a reprodução de imagem completa.



2 Utilize **▲▼** para selecionar **Cópias** e pressione o botão **OK**.

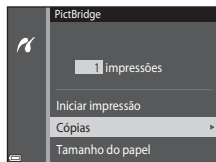

3 Selecione o número de cópias pretendido (até nove) e pressione o botão **OK**.



- 4** Selecione **Tamanho do papel** e pressione o botão **OK**.

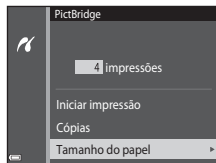

- 5** Selecione o tamanho de papel pretendido e pressione o botão **OK**.

- Para aplicar a definição de tamanho de papel configurada na impressora, selecione **Predefinição** na opção do tamanho de papel.
- As opções de tamanho de papel disponíveis na câmara variam consoante a impressora utilizada.

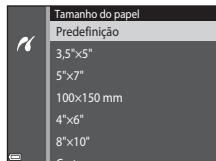

- 6** Selecione **Iniciar impressão** e pressione o botão **OK**.

- A impressão é iniciada.
- Para cancelar a impressão, pressione o botão **OK**.

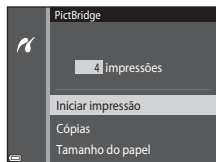

Imprimir várias fotografias

- 1 Quando for apresentado o ecrã **Imprimir a seleção**, pressione o botão **MENU**.



- 2 Utilize o multisseletor ▲▼ para seleccionar **Tamanho do papel** e pressione o botão **OK**.

- Para sair do menu de impressão, pressione o botão **MENU**.

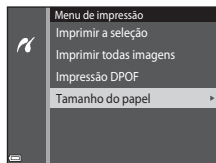

- 3 Selecione o tamanho de papel pretendido e pressione o botão **OK**.

- Para aplicar a definição de tamanho de papel configurada na impressora, selecione **Predefinição** na opção do tamanho de papel.
- As opções de tamanho de papel disponíveis na câmara variam consoante a impressora utilizada.

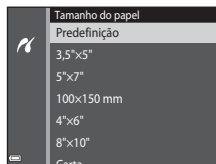

4 Seleccione **Imprimir a seleção, Imprimir todas imagens**, ou **Impressão DPOF** e pressione o botão **OK**.

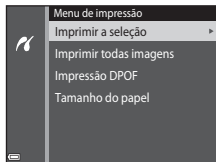

Imprimir a seleção

Selecione as fotografias (até 99) e o número de cópias (até nove) de cada.

- Utilize o multisseletor ◀▶ para seleccionar fotografias, e utilize ▲▼ para especificar o número de cópias a imprimir.
- As imagens seleccionadas para impressão são indicadas por  e o numeral que indica o número de cópias a imprimir. Se não tiverem sido especificadas cópias para as fotografias, a seleção é cancelada.
- Mova o controlo de zoom na direção de **T** (Q) para mudar para a reprodução de imagem completa ou **W** (R) para mudar para a reprodução de miniaturas.
- Pressione o botão **OK** quando a definição estiver concluída.
- Quando o ecrã mostrado à direita for apresentado, seleccione **Iniciar impressão** e pressione o botão **OK** para iniciar a impressão.

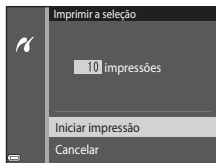

Imprimir todas imagens

É impressa uma cópia individual de todas as fotografias guardadas na memória interna ou na memória do cartão.

- Quando o ecrã mostrado à direita for apresentado, seleccione **Iniciar impressão** e pressione o botão **OK** para iniciar a impressão.

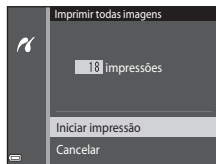

Impressão DPOF

Imprima as fotografias para as quais foi criada uma ordem de impressão com a opção **Encomenda impressão** (P.52).

- Quando o ecrã mostrado à direita for apresentado, seleccione **Iniciar impressão** e pressione o botão **OK** para iniciar a impressão.

Para visualizar a ordem de impressão atual, seleccione **Ver imagens** e pressione o botão **OK**. Para imprimir fotografias, pressione o botão **OK** novamente.

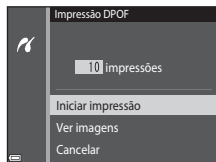

Editar filmes

As secções pretendidas de um filme gravado podem ser guardadas como um ficheiro separado.

1 Reproduza o filme pretendido e faça pausa no ponto de início da secção que pretende extrair (📖75).

2 Utilize o multisseletor ◀▶ para seleccionar 📖 nos controlos de reprodução, e pressione o botão OK.

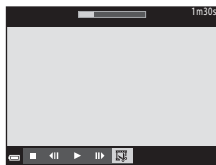

3 Utilize ▲▼ para seleccionar 📖 (escolher ponto de início) nos controlos de edição.

- Utilize ◀▶ para mover o ponto de início.
- Para cancelar a edição, seleccione ↶ (regressar) e pressione o botão OK.

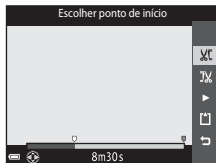

4 Utilize ▲▼ para seleccionar 📖 (escolher ponto de fim).

- Utilize ◀▶ para mover o ponto de fim.
- Para pré-visualizar a parte especificada, seleccione ▶ e pressione o botão OK. Pressione o botão OK novamente para parar a pré-visualização.

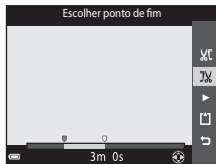





5 Utilize ▲▼ para selecionar [] (guardar) e pressione o botão OK.

- Siga as instruções no ecrã para guardar o filme.



✓ Notas sobre a edição de filmes

- Os filmes gravados utilizando  **iFrame 720/30p** ( **iFrame 720/25p**) () não podem ser editados.
- Utilize uma bateria com carga suficiente para evitar que a câmara se desligue durante a edição. Quando o indicador do nível de carga da bateria corresponder a , não é possível realizar a edição de filmes.
- Um filme que foi criado por edição não pode ser novamente recortado.
- A secção recortada do filme pode diferir ligeiramente da secção selecionada utilizando os pontos de início e fim.
- Os filmes não podem ser recortados para ficarem com uma duração inferior a dois segundos.









O menu de disparo (para o modo (Automático))

Modo de imagem (Tamanho e qualidade de imagem)

Entre no modo de disparo → Botão MENU → Modo de imagem → Botão 

Selecione a combinação de tamanho de imagem e razão de compressão utilizada ao guardar imagens.

Quanto maior for a definição do modo de imagem, maior será o tamanho a que esta pode ser impressa, e quanto mais baixa for a razão de compressão, maior será a qualidade das imagens, mas o número de fotografias que podem ser guardadas é reduzido.

Opção*	Razão de compressão	Proporção (horizontal para vertical)
 4608×3456★	Aprox. 1/4	4:3
 4608×3456 (predefinição)	Aprox. 1/8	4:3
 3264×2448	Aprox. 1/8	4:3
 2272×1704	Aprox. 1/8	4:3
 1600×1200	Aprox. 1/8	4:3
 640×480	Aprox. 1/8	4:3
 4608×2592	Aprox. 1/8	16:9
 3456×3456	Aprox. 1/8	1:1

* O número total de pixels capturados e o número de pixels capturados horizontalmente e verticalmente.
Exemplo:  **4608×3456** = aprox. 16 megapixels, 4608 × 3456 pixels

Modo de imagem

- A definição do modo de imagem também pode ser alterada nos modos de disparo que não o modo automático. A definição alterada também é aplicada a outros modos de disparo.
- Algumas funções não podem ser utilizadas com outras opções de menu (📖58).



Número de imagens que é possível guardar

- O número aproximado de fotografias que podem ser guardadas pode ser consultado no monitor durante o disparo (📖20).
- Tenha em atenção que devido à compressão JPEG, o número de fotografias que é possível guardar pode variar bastante em função do conteúdo da imagem, mesmo ao utilizar cartões de memória com a mesma capacidade e a mesma definição do modo de imagem. Além disso, o número de fotografias que é possível guardar pode variar em função da marca do cartão de memória.
- Se o número de exposições restantes for 10 000 ou mais, o ecrã do número de exposições restantes exibe "9999".

Imprimir fotografias com proporção 1:1







Altere a definição da impressora para "Margem" ao imprimir fotografias com uma proporção 1:1. Algumas impressoras podem não conseguir imprimir fotografias com uma proporção 1:1.

Equilíbrio de brancos (Ajustar o matiz)



Selecione o modo  (automático) → Botão MENU → Equilíbrio de brancos → Botão 

Ajuste o equilíbrio de brancos para se adequar à fonte de luz ou às condições meteorológicas para que as cores nas fotografias correspondam àquilo que vê.

- Utilize **Automático** na maioria das condições. Altere a definição quando pretender ajustar o matiz da fotografia que está a tirar.

Opção	Descrição
AUTO Automático (predefinição)	O equilíbrio de brancos ajusta-se automaticamente para se adaptar às condições de iluminação.
PRE Predefinição manual	Utilize quando o resultado pretendido não for alcançado com Automático, Incandescente , etc. ( 37).
 Luz de dia	Utilize sob luz solar direta.
 Incandescente	Utilize em condições de iluminação incandescente.
 Fluorescente	Utilize em condições de iluminação fluorescente.
 Nublado	Utilize ao tirar fotografias em condições de céu nublado.
 Flash	Utilize com o flash.

Nota sobre o equilíbrio de brancos

- Defina o flash para  (desligado) quando o equilíbrio de brancos estiver definido para uma definição diferente de **Automático** e **Flash** (47).
- Algumas funções não podem ser utilizadas com outras opções de menu (58).

Utilizar predefinição manual

Use o procedimento abaixo para medir o valor de equilíbrio de brancos sob a luz usada durante o disparo.

1 Coloque um objeto de referência branco ou cinzento sob a iluminação que será utilizada durante o disparo.

2 Utilize o multisseletor ▲▼ para selecionar **Predefinição manual** no menu **Equilíbrio de brancos** e pressione o botão **OK**.

- A câmara aproxima para a posição para medir o equilíbrio de brancos.

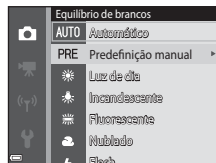

3 Selecione **Medir**.

- Para aplicar o último valor medido, selecione **Cancelar** e pressione o botão **OK**.

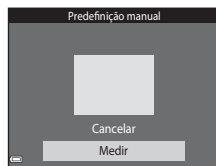

4 Enquadre o objeto de referência na janela de medição.

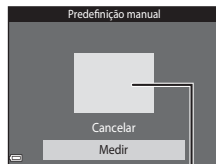

Janela de medição

5 Pressione o botão para medir o valor.





- O obturador é libertado e a medição está concluída. Nenhuma fotografia guardada.



Notas sobre a predefinição manual

Não é possível medir um valor para a luz do flash com **Predefinição manual**. Ao disparar utilizando o flash, defina **Equilíbrio de brancos** para **Automático** ou **Flash**.

Disparo contínuo

Selecione o modo  (automático) → Botão MENU → Contínuo → Botão OK

Opção	Descrição
 Simples (predefinição)	É tirada uma fotografia sempre que o botão de disparo do obturador for premido.
 Contínuo R	Enquanto o botão de disparo do obturador é pressionado completamente, as fotografias são capturadas continuamente. <ul style="list-style-type: none">A velocidade de disparo para disparo contínuo é de cerca de 8,6 fps e o número máximo de disparos contínuos é de cerca de 7 (quando o modo de imagem está definido para 16M 4608x3456).
 Contínuo L	Enquanto o botão de disparo do obturador é pressionado completamente, as fotografias são capturadas continuamente. <ul style="list-style-type: none">A velocidade de disparo para disparo contínuo é de cerca de 2 fps e o número máximo de disparos contínuos é de cerca de 7 (quando o modo de imagem está definido para 16M 4608x3456).
 Cache de pré-disparo	Quando o botão de disparo do obturador é pressionado até meio, inicia-se o disparo do cache de pré-disparo. Quando o botão de disparo do obturador é pressionado completamente, a câmara guarda a fotografia atual, assim como as fotografias capturadas imediatamente antes de o botão ser pressionado (41). Esta função ajuda-o a evitar falhar o disparo. <ul style="list-style-type: none">A velocidade de disparo para disparo contínuo é de cerca de 11 fps e o número máximo de disparos contínuos é 5, incluindo um máximo de dois fotogramas capturados no cache de pré-disparo (quando o modo de imagem está definido para 16M 4608x3456).
 Contínuo R: 120 fps	Sempre que o botão de disparo do obturador é pressionado completamente, são capturadas fotografias a uma velocidade alta. <ul style="list-style-type: none">A velocidade de disparo para disparo contínuo é de cerca de 120 fps e o número máximo de disparos contínuos é 50.O modo de imagem é fixo em VGA (tamanho de imagem: 640 x 480 pixels).

Opção	Descrição
 60 Contínuo R: 60 fps	<p>Sempre que o botão de disparo do obturador é pressionado completamente, são capturadas fotografias a uma velocidade alta.</p> <ul style="list-style-type: none"> A velocidade de disparo para disparo contínuo é de cerca de 60 fps e o número máximo de disparos contínuos é 25. O modo de imagem é fixo em 1M (tamanho de imagem: 1280 × 960 pixels).
BSS BSS (Selector do melhor disparo)	<p>A câmara captura uma série até dez fotografias enquanto o botão de disparo do obturador é completamente pressionado e a fotografia mais nítida da série é automaticamente guardada.</p> <p>Utilize ao fotografar um motivo fixo num local onde a fotografia com flash é proibida e seja provável que ocorra vibração da câmara.</p>
 Multidisparo 16	<p>Sempre que o botão de disparo do obturador é pressionado completamente, a câmara captura uma série de 16 fotografias e guarda-a como uma única fotografia.</p> <ul style="list-style-type: none"> A velocidade de disparo para disparo contínuo é de cerca de 30 fps. Modo de imagem é fixo em 5M (tamanho de imagem: 2560 × 1920 pixels). Não é possível utilizar o zoom digital.



Notas sobre o disparo Contínuo

- Quando uma definição que não **Simple**s é selecionada, o flash não pode ser utilizado. A focagem, a exposição e o equilíbrio de brancos são fixados nos valores determinados para a primeira fotografia de cada série.
- Pode demorar algum tempo a guardar as fotografias após o disparo.
- Quando a sensibilidade ISO aumenta, pode surgir ruído nas imagens capturadas.
- A velocidade de disparo para disparo contínuo pode variar em função da definição do modo de imagem atual, do cartão de memória utilizado ou das condições fotográficas.
- Ao utilizar **Cache de pré-disparo, Contínuo R: 120 fps, Contínuo R: 60 fps** ou **Multidisparo 16**, desfasamento de cor ou variância na luminosidade ou matiz pode ocorrer nas imagens capturadas sob iluminação que tremeluz a altas velocidades, como iluminação fluorescente, vapor de mercúrio ou vapor de sódio.
- Algumas funções não podem ser utilizadas com outras opções de menu (58).

Cache de pré-disparo

Quando o botão de disparo do obturador é pressionado até meio ou completamente, as fotografias são guardadas da forma descrita abaixo.

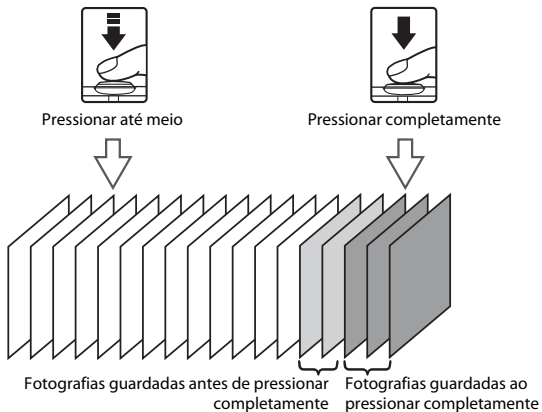

- O ícone do cache de pré-disparo (📷) no monitor brilha a verde enquanto o botão de disparo do obturador é premido até meio.

Sensibilidade ISO

Selecione o modo  (automático) → Botão MENU → Sensibilidade ISO → Botão 

Uma sensibilidade ISO superior permite capturar motivos mais escuros. Adicionalmente, mesmo com motivos de luminosidade semelhante, as fotografias podem ser tiradas a velocidades de obturador mais rápidas e o efeito tremido causado pela vibração da câmara e pelo movimento do motivo pode ser reduzido.

- Quando é definida uma sensibilidade ISO mais elevada, as fotografias podem conter ruído.

Opção	Descrição
AUTO Automático (predefinição)	A sensibilidade é automaticamente selecionada entre o intervalo de ISO 125 a 1600.
ISO AUTO Intervalo fixo auto	Selecione o intervalo no qual a câmara ajusta automaticamente a sensibilidade ISO, entre ISO 125 - 400 ou ISO 125 - 800 .
125, 200, 400, 800, 1600, 3200, 6400	A sensibilidade fica bloqueada no valor especificado.

Notas sobre a sensibilidade ISO

Algumas funções não podem ser utilizadas com outras opções de menu (58).









Apresentação da sensibilidade ISO no ecrã de disparo

- Quando **Automático** é selecionado, **ISO** é apresentado se a sensibilidade ISO aumentar automaticamente.
- Quando **Intervalo fixo auto** é selecionado, é apresentado o valor máximo para a sensibilidade ISO.

Opções de cor

Selecione o modo  (automático) → Botão MENU → Opções de cor → Botão 

Torne as cores mais vivas ou guarde fotografias monocromáticas.

Opção	Descrição
 Cor standard (predefinição)	Utilize para fotografias com cor natural.
  Cor viva	Utilize para alcançar um efeito de "impressão fotográfica".
  Preto e branco	Guarde fotografias a preto e branco.
  Sépia	Guarde fotografias em tons sépia.
  Tipo Ciano	Guarde fotografias em monocromático azul ciano.

Notas sobre as opções de cor

Algumas funções não podem ser utilizadas com outras opções de menu (58).

Modo de área AF

Selecione o modo  (automático) → Botão MENU → Modo de área AF → Botão OK

Use esta opção para determinar como a câmara seleciona a área de focagem para focagem automática.



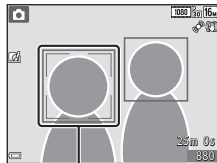

Opção	Descrição
<p> Prioridade ao rosto</p>	<p>Quando a câmara deteta um rosto humano, foca esse rosto. Consulte "Utilizar a deteção de rostos" (p.61) para obter mais informações.</p> <p>Num enquadramento sem motivos humanos ou rostos detetados, a câmara seleciona automaticamente uma ou mais das nove áreas de focagem com o motivo mais próximo da câmara quando o botão de disparo do obturador é pressionado até meio.</p>

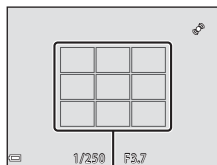

Área de focagem

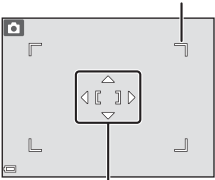

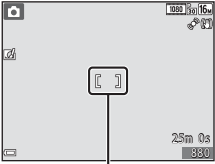
Áreas de focagem





Opção	Descrição	
<p>[] Manual</p>	<p>Utilize o multisseletor ▲▼◀▶ para mover a área de focagem para onde pretende focar.</p> <ul style="list-style-type: none"> Para utilizar o multisseletor para configurar o modo de flash ou outras definições, pressione o botão OK. Para regressar à deslocação da área de focagem, pressione o botão OK novamente. 	<p>Extensão da área de focagem amovível</p>  <p>Área de focagem</p>
<p>[] Centrado</p>	<p>A câmara foca o motivo no centro do enquadramento.</p>	 <p>Área de focagem</p>
<p>[] Seguimento do motivo</p>	<p>Utilize esta função para tirar fotografias de motivos em movimento. Registe o motivo no qual a câmara foca. A área de focagem move-se automaticamente para seguir o motivo. Consulte "Utilizar o seguimento do motivo" (p.47) para obter mais informações.</p>	

Opção	Descrição
<p data-bbox="104 174 282 215">[AF] AF deteção de motivo (predefinição)</p>	<p data-bbox="301 76 653 163">Quando a câmara detetar o motivo principal, a câmara foca esse motivo. Consulte "Utilizar AF deteção de motivo" (p.63) para obter mais informações.</p> <div data-bbox="687 85 931 270"> </div> <p data-bbox="717 288 866 308">Áreas de focagem</p>



Notas sobre o modo de área AF

- Quando o zoom digital está aplicado, a câmara foca no centro do enquadramento, independentemente da definição **Modo de área AF**.
- Algumas funções não podem ser utilizadas com outras opções de menu (p.58).

Utilizar o seguimento do motivo

Selecione o modo  (automático) → Botão MENU → Modo de área AF → Botão  →  Seguimento do motivo → Botão  → Botão MENU

1 Registe um motivo.

- Alinhe o motivo que pretende seguir com a margem no centro do monitor e pressione o botão .
- Quando o motivo é registado, é apresentada uma margem amarela (área de focagem) em torno do motivo e a câmara começa a seguir o movimento do mesmo.
- Se o motivo não puder ser registado, a margem brilha a vermelho. Altere o enquadramento e tente registar o motivo novamente.
- Para cancelar o registo do motivo, pressione o botão .
- Se a câmara não conseguir mais seguir o motivo registado, a área de focagem desaparece. Registe o motivo novamente.

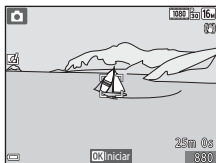

2 Pressione o botão de disparo do obturador completamente para tirar a fotografia.

- Se o botão de disparo do obturador for pressionado enquanto a área de focagem não é apresentada, a câmara foca o motivo no centro do enquadramento.

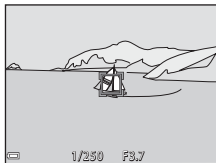

Notas sobre o seguimento do motivo

- Se efetuar operações como zoom enquanto a câmara está a seguir o motivo, o registo é cancelado.
- O seguimento do motivo pode não ser possível em determinadas condições de disparo.

Modo autofocagem

Selecione o modo  (automático) → Botão MENU → Modo autofocagem → Botão 

Selecione como a câmara foca ao tirar fotografias.



Opção	Descrição
AF-S AF simples (predefinição)	A câmara foca apenas quando o botão de disparo do obturador é pressionado até meio.
AF-F AF permanente	A câmara continua a focar mesmo quando o botão de disparo do obturador não é pressionado até meio. O som do movimento da objetiva é ouvido enquanto a câmara foca.







Modo de autofocagem para gravação de filmes

O modo de autofocagem para gravação de filmes pode ser definido com **Modo autofocagem** (68) no menu de filmes.

Efeitos rápidos

Selecione o modo  (automático) → Botão MENU → Efeitos rápidos → Botão 

Opção	Descrição
 Ligado (predefinição)	No modo  (automático), pressione o botão  imediatamente após disparar o obturador para apresentar o ecrã de seleção de efeito e utilizar a função de efeitos rápidos ( 45).
Desligado	Desativa a função de efeitos rápidos (durante o disparo).







Notas sobre efeitos rápidos

Algumas funções não podem ser utilizadas com outras opções de menu (58).

O menu de retrato inteligente

- Consulte "Modo de imagem (Tamanho e qualidade de imagem)" (p. 34) para mais informações sobre o **Modo de imagem**.





Suavização da pele

Entre no modo de disparo → Botão  (modo de disparo) →  Retrato inteligente → Botão  → Botão MENU → Suavização da pele → Botão 





Opção	Descrição
↕ Elevada	Quando o obturador é disparado, a câmara deteta um ou mais rostos humanos (até um máximo de três) e processa a imagem, suavizando os tons de pele do rosto, antes de guardar a imagem. Pode seleccionar a quantidade de efeito que é aplicada.
↕ Normal (predefinição)	
↕ Reduzida	
Desligada	Desativa a suavização da pele.

Os efeitos da suavização da pele não são visíveis ao enquadrar as fotografias para fotografar. Verifique os resultados no modo de reprodução, após tirar fotografias.

Deteção de sorriso

Entre no modo de disparo → Botão  (modo de disparo) →  Retrato inteligente → Botão  → Botão MENU → Deteção de sorriso → Botão 





A câmara deteta rostos e, de seguida, dispara automaticamente o obturador sempre que é detetado um sorriso.

Opção	Descrição
 Ligado (simples)	Sempre que é detetado um sorriso, a câmara tira uma fotografia.
  Ligado (contínuo)	Sempre que é detetado um sorriso, a câmara tira até 5 fotografias continuamente e guarda todas. O flash não pode ser utilizado.
  Ligado (BSS) (predefinição)	Sempre que é detetado um sorriso, a câmara tira até 5 fotografias continuamente e guarda aquela que captou melhor o sorriso. O flash não pode ser utilizado.
Desligada	Desativa a deteção de sorrisos.

Notas sobre a deteção de sorriso

Algumas funções não podem ser utilizadas com outras opções de menu ( 58).

Sem piscar de olhos

Entre no modo de disparo → Botão  (modo de disparo) →  Retrato inteligente → Botão  → Botão **MENU** → Sem piscar de olhos → Botão 

Opção	Descrição
 Ligado	<p>A câmara dispara automaticamente o obturador duas vezes em cada captura e guarda uma fotografia em que os olhos do motivo estão abertos.</p> <ul style="list-style-type: none">• Se a câmara tiver guardado uma fotografia na qual os olhos do motivo possam estar fechados, o diálogo mostrado à direita será apresentado durante alguns segundos.• O flash não pode ser utilizado.
Desligado (predefinição)	Desativa a deteção de olhos fechados.

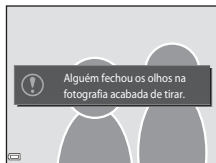



Notas sobre olhos fechados

Algumas funções não podem ser utilizadas com outras opções de menu (58).

O Menu de reprodução

- Consulte "Editar imagens (fotografias)" (📷14) para obter informações sobre as funções de edição de imagem.
- Consulte "Modo de fotografias favoritas" (📷6) para mais informações sobre **Fotografias favoritas** e **Remover das favoritas**.

Encomenda impressão (Criar uma ordem de impressão DPOF)

Pressione o botão  (modo de reprodução) → Botão MENU → Encomenda impressão → Botão 

Se configurar definições de ordens de impressão de antemão, pode utilizá-las com os métodos de impressão listados abaixo.

- Levar o cartão de memória a um laboratório de fotografia digital com suporte para impressão DPOF (formato de ordem de impressão digital).
- Inserir o cartão de memória numa ranhura para cartões da impressora compatível com DPOF.
- Ligar a câmara a uma impressora compatível com PictBridge (📷24).

1 Utilize o multisseletor ▲▼ para seleccionar **Selecionar imagens** e pressione o botão .

- No modo de fotografias favoritas, ordenação automática ou listar por data, o ecrã à direita não é apresentado. Avance para o passo 2.

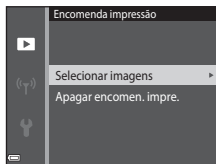

2 Seleccione as fotografias (até 99) e o número de cópias (até nove) de cada.

- Utilize o multisseletor ◀▶ para seleccionar fotografias, e utilize ▲▼ para especificar o número de cópias a imprimir.
- As imagens seleccionadas para impressão são indicadas por 🖨️ e o numeral que indica o número de cópias a imprimir. Se não tiverem sido especificadas cópias para as fotografias, a seleção é cancelada.
- Mova o controlo de zoom na direção de **T** (🔍) para mudar para a reprodução de imagem completa ou **W** (🖼️) para mudar para a reprodução de miniaturas.
- Pressione o botão **OK** quando a definição estiver concluída.



3 Seleccione se pretende ou não imprimir a data e informação de disparo.

- Seleccione **Data** e pressione o botão **OK** para imprimir a data de disparo em todas as fotografias.
- Seleccione **Info** e pressione o botão **OK** para imprimir a velocidade de disparo e o valor de abertura em todas as fotografias.
- Por último, seleccione **Concluído** e pressione o botão **OK** para concluir a ordem de impressão.

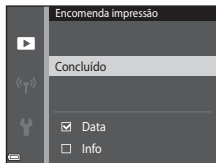

Notas sobre a ordem de impressão

Quando é criada uma ordem de impressão no modo de fotografias favoritas, ordenação automática ou listar por data, o ecrã abaixo é apresentado se forem marcadas para impressão fotografias que não aquelas no álbum, categoria ou data de disparo selecionada.

- **Sim:** Não retira marcas de impressão de outras fotografias, e acrescenta as definições da ordem de impressão atual.
- **Não:** Retira marcas de impressão de todas as outras fotografias, e utiliza apenas as definições da ordem de impressão atual.

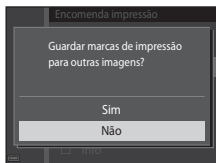

Modo de fotografias favoritas
ou modo de ordenação
automática

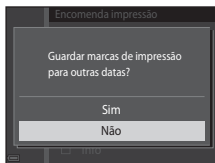

Modo listar por data

Se o número total de fotografias na ordem de impressão for superior a 99 quando as novas definições forem aplicadas, é apresentado o ecrã abaixo.

- **Sim:** Retira marcas de impressão de todas as outras fotografias, e utiliza apenas as definições da ordem de impressão atual.
- **Cancelar:** Não retira marcas de impressão de outras fotografias, e cancela as definições da ordem de impressão atual.

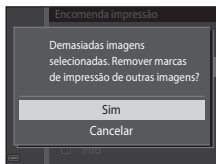

Modo de fotografias favoritas
ou modo de ordenação
automática

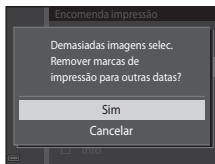

Modo listar por data

✓ Notas sobre a data de disparo e informações de disparo para ordem de impressão

- Algumas impressoras podem não ter capacidade para imprimir a data e informação de disparo.
- A informação de disparo não é impressa quando a câmara é ligada a uma impressora.
- As definições de **Data e Info** são repostas sempre que a opção **Encomenda impressão** é apresentada.
- A data de disparo é a data que foi definida na câmara quando a fotografia foi tirada.
- Para fotografias tiradas com a opção **Impressão da data** (0078) ativada, apenas são impressas a data e hora registadas aquando do disparo, mesmo que a opção de data **Encomenda impressão** esteja ativada para as fotografias.



✍ Cancelar a ordem de impressão existente

Selecione **Apagar encomen. impre.** no passo 1 de "Encomenda impressão (Criar uma ordem de impressão DPOF)" (0052).

✍ Mais informações



Consulte "Imprimir fotografias com proporção 1:1" (0035) para obter mais informações.

Apres. diapositivos

Pressione o botão  (modo de reprodução) → Botão MENU → Apres. diapositivos → Botão 



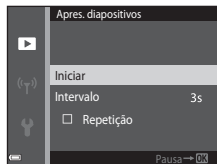

Reproduza fotografias uma a uma numa "apresentação de diapositivos" automática. Quando são reproduzidos ficheiros de filme na apresentação de diapositivos, apenas é apresentada a primeira imagem de cada filme.

1 Utilize o multisseletor para seleccionar **Iniciar** e pressione o botão .

- A apresentação de diapositivos é iniciada.
- Para alterar o intervalo entre as fotografias, selecione **Intervalo**, pressione o botão  e especifique o tempo de intervalo pretendido antes de seleccionar **Iniciar**.
- Para repetir a apresentação de diapositivos automaticamente, selecione **Repetição** e pressione o botão  antes de seleccionar **Iniciar**.
- O tempo de reprodução máximo é de cerca de 30 minutos, mesmo que **Repetição** seja ativado.





2 Termine ou reinicie a apresentação de diapositivos.



- O ecrã à direita é apresentado após a apresentação de diapositivos terminar ou ser pausada. Para sair da apresentação, selecione  e pressione o botão . Para retomar a apresentação de diapositivos, selecione  e pressione o botão .



Operações durante a reprodução

- Utilize  para apresentar a fotografia anterior/seguinte. Mantenha a pressão para retroceder/avançar.
- Pressione o botão  para pausar ou terminar a apresentação de diapositivos.

Proteger

Pressione o botão  (modo de reprodução) → Botão MENU → Proteger → Botão 

A câmara protege as fotografias selecionadas contra a eliminação acidental.

Selecione fotografias a proteger ou cancele a proteção de fotografias anteriormente protegidas no ecrã de seleção de fotografias (58).

Tenha em atenção que a formatação da memória interna da câmara ou do cartão de memória elimina os ficheiros protegidos de forma permanente (83).

O ecrã de seleção de fotografias

Quando for apresentado um ecrã de seleção de fotografias como o que vê à direita enquanto opera a câmara, siga os procedimentos descritos abaixo para selecionar as imagens.

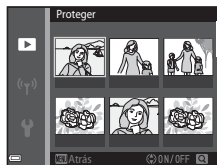

1 Utilize o multisseletor ◀▶ para selecionar uma fotografia.

- Mova o controlo de zoom (1) na direção de **T** (Q) para mudar para a reprodução de imagem completa ou **W** (E) para mudar para a reprodução de miniaturas.
- Apenas uma fotografia pode ser selecionada para **Rodar imagem**, **Esc. imagem principal** e **Ecrã de boas-vindas**. Avance para o passo 3.

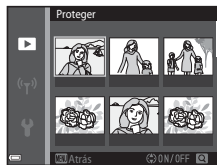

2 Utilize ▲▼ para selecionar ou cancelar a seleção (ou para especificar o número de cópias).

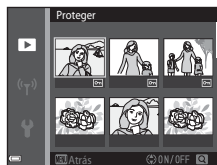

- Quando é selecionada uma fotografia, é apresentado um ícone abaixo da fotografia. Repita os passos 1 e 2 para selecionar fotografias adicionais.





3 Pressione o botão OK para aplicar a seleção de fotografias.

- Quando **Imagens selecionadas** é selecionado, é apresentado um diálogo de confirmação. Siga as instruções apresentadas no monitor.

Rodar imagem

Pressione o botão  (modo de reprodução) → Botão MENU → Rodar imagem → Botão 

Especifique a orientação em que as fotografias guardadas são apresentadas durante a reprodução. É possível rodar as fotografias 90 graus no sentido dos ponteiros do relógio ou 90 graus no sentido contrário ao dos ponteiros do relógio.

Selecione uma fotografia no ecrã de seleção de fotografias (58). Quando for apresentado o ecrã Rodar imagem, pressione o multisseletor  para rodar a fotografia 90 graus.

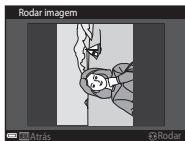

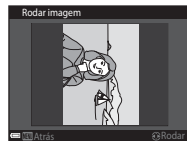

Rodar 90 graus no sentido contrário ao dos ponteiros do relógio



Rodar 90 graus no sentido dos ponteiros do relógio





Pressione o botão  para finalizar a orientação de apresentação e guardar a informação de orientação com a fotografia.

Memória de voz

Pressione o botão  (modo de reprodução) → selecione uma imagem → Botão **MENU** → Memória de voz → Botão 

É possível gravar memórias de voz e anexá-las a fotografias.

Gravar memórias de voz

- Pressione continuamente o botão  para gravar (até cerca de 20 segundos).
- Não toque no microfone.
- Durante a gravação, **REC** e  piscam no monitor.
- O ecrã de reprodução de memória de voz é apresentado quando a gravação termina. Pressione o botão  para reproduzir a memória de voz.
- Elimine a memória de voz atual antes de gravar uma nova memória de voz (61).
-  é apresentado para fotografias com uma memória de voz no modo de reprodução de imagem completa.





Reproduzir Memórias de Voz

Selecione uma imagem com  apresentado antes de pressionar o botão **MENU**.

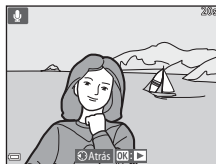
- Pressione o botão  para reproduzir a memória de voz. Pressione o botão novamente para interromper a reprodução.
- Mova o controlo de zoom durante a reprodução para ajustar o volume de reprodução.



Eliminar Memórias de Voz



Pressione o botão  enquanto o ecrã descrito em "Reproduzir Memórias de Voz" (60) é apresentado.

Quando for apresentado o diálogo de confirmação, utilize o multisseletor   para seleccionar **Sim** e pressione o botão .

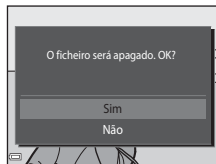

- Para eliminar uma memória de voz para uma imagem protegida, primeiro tem de desativar a definição **Proteger**.



Copiar (Copiar entre a memória interna e o cartão de memória)

Pressione o botão  (modo de reprodução) → Botão MENU → Copiar → Botão 

Copie fotografias entre a memória interna e um cartão de memória.

- 1 Utilize o multisseletor   para seleccionar uma opção de destino para onde as fotografias são copiadas e pressione o botão .

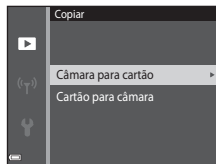

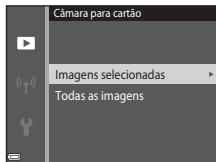

2 Seleccione uma opção de cópia e pressione o botão .

- Se escolher a opção **Imagens selecionadas**, utilize o ecrã de seleção de fotografias para especificar fotografias (58).



Notas sobre copiar fotografias

- Apenas podem ser copiados ficheiros nos formatos que esta câmara consegue gravar.
- Não se garante a operação com imagens capturadas com uma câmara de outra marca ou que tenham sido alteradas num computador.
- As definições de **Encomenda impressão** (52) configuradas para fotografias não são copiadas.
- As fotografias ou filmes copiados não podem ser apresentados no modo de ordenação automática (10).
- Se uma imagem adicionada a um álbum (6) for copiada, a imagem copiada não é adicionada ao álbum.



Notas sobre copiar imagens em sequência

- Se seleccionar uma fotografia principal de uma sequência em **Imagens selecionadas**, todas as fotografias na sequência são copiadas.
- Se pressionar o botão **MENU** enquanto são apresentadas fotografias numa sequência, apenas a opção de cópia **Cartão para câmara** está disponível. Todas as fotografias na sequência são copiadas se seleccionar **Sequência atual**.



Copiar para um cartão de memória que não contém fotografias

Quando a câmara regressa ao modo de reprodução, é apresentado **A memória não contém qualquer imagem**. Pressione o botão **MENU** para seleccionar **Copiar**.

Opções visualiz. seqüência



Pressione o botão  (modo de reprodução) → Botão MENU → Opções visualiz. seqüência → Botão 

Selecione o método utilizado para apresentar fotografias na seqüência (12).

Opção	Descrição
 Imagens individuais	Apresenta cada fotografia numa seqüência individualmente. É apresentado  no ecrã de reprodução.
 Apenas imagem principal (predefinição)	Apresenta apenas a fotografia principal para fotografias numa seqüência.

As definições são aplicadas a todas as seqüências e a definição é guardada na memória da câmara mesmo que a câmara seja desligada.

Esc. imagem principal

Pressione o botão  (modo de reprodução) → apresente uma seqüência para a qual pretenda alterar a fotografia principal → Botão MENU → Esc. imagem principal → Botão 

Especifique uma fotografia diferente na seqüência como fotografia principal.

- Quando for apresentado o ecrã de seleção de fotografia principal, selecione uma fotografia (58).

O menu de filmes

Opções de filme











Entre no modo de disparo → Botão MENU → Ícone de menu  → Opções de filme → Botão 

Selecione a opção de filme pretendida para gravar.

Selecione opções de filmes de velocidade normal para gravar a velocidade normal, ou opções de filmagens HS () para gravar em câmara lenta ou movimento rápido.

- Para gravar filmes são recomendados cartões de memória (Classe 6 ou superior) (-22).

Opções de filmes de velocidade normal



Opção (Tamanho de imagem/ Velocidade de disparo ¹ , Formato de ficheiro)	Tamanho de imagem	Proporção (horizontal para vertical)
 1080/30p  1080/25p (predefinição)	1920x1080	16:9
 1080/60i  1080/50i	1920x1080	16:9
 720/30p  720/25p	1280x720	16:9
 iFrame 720/30p ²  iFrame 720/25p ²	1280x720	16:9
 480/30p  480/25p	640x480	4:3

- 1 Os itens e a velocidade de disparo que podem ser definidos variam consoante a definição **Fotogramas por segundo** no menu de filmes (0670).
- 2 iFrame é um formato suportado pela Apple Inc. Os ficheiros iFrame não podem ser editados nesta câmara. Ao gravar filmes para a memória interna, a gravação pode parar antes de a duração máxima de filme ser alcançada.

Opções de filmagem HS

Os filmes gravados são reproduzidos em câmara lenta ou movimento rápido.

Consulte "Gravar filmes em câmara lenta ou movimento rápido (Filmagem HS)" (0666).



Opção	Tamanho de imagem Proporção (horizontal para vertical)	Descrição
 HS 480/4x	640×480 4:3	1/4 da velocidade, filmes em câmara lenta <ul style="list-style-type: none"> Tempo máx. de gravação*: 10 segundos (tempo de reprodução: 40 segundos)
 HS 720/2x	1280×720 16:9	1/2 da velocidade, filmes em câmara lenta <ul style="list-style-type: none"> Tempo máx. de gravação*: 30 segundos (tempo de reprodução: 1 minuto)
 HS 1080/0,5x	1920×1080 16:9	2x a velocidade, filmes em movimento rápido <ul style="list-style-type: none"> Tempo máx. de gravação*: 2 minutos (tempo de reprodução: 1 minuto)

- * Durante a gravação de filmes, a câmara pode ser comutada entre gravação de filmes à velocidade normal e gravação de filmes em câmara lenta ou movimento rápido.
O tempo máximo de gravação apresentado aqui refere-se apenas à secção do filme gravada em câmara lenta ou movimento rápido.



Notas sobre filmagem HS

- O som não é gravado.
- A posição do zoom e a focagem estão bloqueados quando a gravação do filme tem início.
- Algumas definições de **Opções de filme** não estão disponíveis ao utilizar determinados efeitos especiais.

Gravar filmes em câmara lenta ou movimento rápido (Filmagem HS)

Entre no modo de disparo → Botão MENU → Ícone de menu  → Opções de filme → Botão 



Os filmes gravados com filmagem HS podem ser reproduzidos em câmara lenta a 1/4 ou 1/2 da velocidade normal de reprodução, ou em movimento rápido ao dobro da velocidade normal de reprodução.

1 Utilize o multisseletor  para selecionar uma opção de filmagem HS () e pressione o botão .

- Após aplicar a opção, pressione o botão MENU para regressar ao ecrã de disparo.



2 Pressione o botão  (gravação de filmes) para iniciar a gravação.

- A gravação de filmes é iniciada a velocidade alta quando a opção **Abrir com gravação HS** no menu de filmes está definida para **Ligado**, ou a velocidade normal quando está definida para **Desligado**.
- A câmara comuta entre gravação de filmes à velocidade normal e gravação de filmagens HS sempre que o botão  é pressionado.
- O ícone das opções de filmes altera-se ao alternar entre a gravação de filmagens HS e a gravação de filmes a velocidade normal.
- Quando é atingido o tempo máximo de gravação para filmagens HS () a câmara comuta automaticamente para gravação de filmes a velocidade normal.

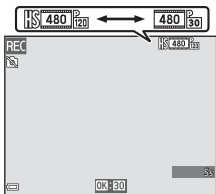

3 Pressione o botão  (gravação de filmes) para terminar a gravação.

Reprodução em câmara lenta e movimento rápido

Ao gravar a velocidade normal:



Ao gravar a $\frac{480}{100}$ HS 480/4x ($\frac{480}{100}$ HS 480/4x):

Os filmes são gravados a 4x a velocidade normal.

São reproduzidos em câmara lenta ou a uma velocidade 4x mais lenta.

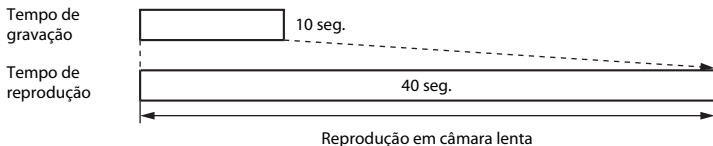

Ao gravar a $\frac{1080}{18}$ HS 1080/0,5x ($\frac{1080}{18}$ HS 1080/0,5x):

Os filmes são gravados a 1/2 da velocidade normal.

São reproduzidos em movimento rápido a uma velocidade 2x mais rápida.

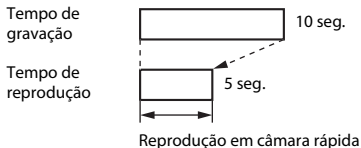



Abrir com gravação HS

Entre no modo de disparo → Botão MENU → Ícone de menu  → Abrir com gravação HS → Botão 

Defina se pretende iniciar a gravação a uma velocidade alta ou normal ao gravar filmagens HS.

Opção	Descrição
Ligado (predefinição)	Gravar filmagens HS quando a gravação de filmes começa.
Desligado	Gravar filmes à velocidade normal quando a gravação de filmes começa.

Modo autofocagem

Entre no modo de disparo → Botão MENU → Ícone de menu  → Modo autofocagem → Botão 

Defina como a câmara foca no modo de filme.

Opção	Descrição
AF-S AF simples (predefinição)	A focagem é bloqueada quando o botão  (gravação de filmes) é pressionado para iniciar a gravação. Selecionar esta opção quando a distância entre a câmara e o motivo irá permanecer bastante consistente durante a gravação de filmes.
AF-F AF permanente	A câmara foca continuamente durante a gravação de filmes. Selecionar esta opção quando a distância entre a câmara e o motivo irá alterar substancialmente durante a gravação. O som da câmara a focar pode ser ouvido no filme gravado. É aconselhável utilizar AF simples para evitar que o som da câmara a focar interfira com a gravação.



- Quando é selecionada uma opção de filmagem HS em **Opções de filme**, a definição é fixada em **AF simples**.

VR de filme

Entre no modo de disparo → Botão MENU → Ícone de menu  → VR de filme → Botão OK

Selecione a definição da redução da vibração utilizada ao gravar filmes.

Selecione **Desligado** ao utilizar um tripé para estabilizar a câmara durante o disparo.

Opção	Descrição
 * Ligado (híbrido) (predefinição)	Efetua compensação óptica para a vibração da câmara utilizando VR de deslocamento da lente e efetua simultaneamente o VR eletrônico utilizando o processamento da imagem. O ângulo de visão (isto é, a área visível no enquadramento) fica mais estreito.
 Ligado	Efetua a compensação para a vibração da câmara utilizando VR de deslocamento da lente.
Desligado	A compensação não é efetuada.

- Quando é selecionada uma opção de filmagem HS em **Opções de filme**, a definição é fixada em **Desligado**.

Notas sobre VR em filmes

- Os efeitos da vibração da câmara não podem ser completamente eliminados em algumas situações.
- No modo de efeitos especiais, apenas o VR de deslocamento da lente é utilizado para compensar a vibração da câmara quando **Opções de filme** está definido para **1080i** ou **1080/60i** (**1080i** ou **1080/50i**), mesmo que **VR de filme** esteja definido para **Ligado (híbrido)**.

Redução ruído vento

Entre no modo de disparo → Botão MENU → Ícone de menu  → Redução ruído vento → Botão OK

Defina se pretende ou não reduzir o ruído do vento durante a gravação de filmes.

Opção	Descrição
 Ligado	Reduz o som que se ouve quando o vento passa pelo microfone. Pode ser difícil ouvir outros sons durante a reprodução.
Desligado (predefinição)	A redução do ruído do vento não é ativada.

- Quando é selecionada uma opção de filmagem HS em **Opções de filme**, a definição é fixada em **Desligado**.

Fotogramas por segundo

Entre no modo de disparo → Botão MENU → Ícone de menu  → Fotogramas por seg. → Botão OK

Selecione os fotogramas por segundo ao gravar filmes. Quando a definição fotogramas por segundo é alterada, os fotogramas por segundo do filme que podem ser definidos em **Opções de filme** (60/64) são alterados.

- **30 fps (30p/60i)** é adequado para reprodução num televisor utilizando a norma NTSC e **25 fps (25p/50i)** é adequado para reprodução num televisor utilizando a norma PAL.

O menu de opções Wi-Fi

Prima o botão MENU → ícone do menu → botão

Configure as definições de Wi-Fi (LAN sem fios) para ligar a câmara e um dispositivo inteligente.

Opção	Descrição
Ligar a disp. inteligente	Selecione quando estabelecer a ligação sem fios entre a câmara e um dispositivo inteligente. Consulte "Utilizar a função Wi-Fi (LAN sem fios)" (79) para mais informações.
Desativar Wi-Fi	Selecione para interromper a ligação sem fios entre a câmara e um dispositivo inteligente. Consulte "Utilizar a função Wi-Fi (LAN sem fios)" (79) para mais informações.
Opções	SSID: Altere o SSID. O SSID configurado neste passo é apresentado no dispositivo inteligente. Configure um SSID alfanumérico de 1 a 24 caracteres.
	Autenticação/encrypt.: Selecione se pretende encriptar as comunicações entre a câmara e o dispositivo inteligente ligado. As comunicações não são encriptadas quando Aberta (predefinição) estiver selecionado.
	Palavra-passe: Defina a palavra-passe. Configure uma palavra-passe alfanumérica de 8 a 16 caracteres.
	Canal: Selecione o canal utilizado nas ligações sem fios.
Definições atuais	Apresente as definições atuais.
Repor predefinições	Reponha as definições de Wi-Fi de acordo com os seus valores predefinidos. A ligação sem fios é terminada se esta opção for efetuada enquanto Wi-Fi está ligado.

Utilizar o Teclado de Introdução de Texto

- Utilize o multisseletor ▲▼◀▶ para seleccionar os caracteres alfanuméricos. Prima o botão **OK** para introduzir o carácter seleccionado no campo de texto e avance o cursor para o espaço seguinte.
- Para mover o cursor para o campo de texto, seleccione ← ou → no teclado e prima o botão **OK**.
- Para eliminar um carácter, prima o botão **⌫**.
- Para aplicar a definição, seleccione ↵ no teclado e prima o botão **OK**.



O menu de configuração

Ecrã de boas-vindas

Pressione o botão **MENU** → Ícone de menu → Ecrã de boas-vindas → Botão

Configure o ecrã de boas-vindas que é apresentado quando liga a câmara.

Opção	Descrição
Desativado (predefinição)	Não apresenta o ecrã de boas-vindas.
COOLPIX	Apresenta um ecrã de boas-vindas com o logótipo COOLPIX.
Selecionar imagem	<p>Apresenta uma imagem selecionada para o ecrã de boas-vindas.</p> <ul style="list-style-type: none">• É apresentado o ecrã de seleção de fotografias. Seleccione uma fotografia (58) e pressione o botão .• Uma vez que é guardada na câmara uma cópia da fotografia selecionada, será apresentada sempre que a câmara for ligada, mesmo que a fotografia original seja eliminada.• Uma fotografia não pode ser selecionada se a sua proporção for diferente daquela no ecrã, ou se o tamanho de imagem for extremamente pequeno após a aplicação da função de imagem pequena ou recorte.

Hora local e data

Pressione o botão **MENU** → ícone de menu **Y** → Hora local e data → Botão **OK**

Acerte o relógio da câmara.

Opção	Descrição
Data e hora	<ul style="list-style-type: none">• Selecione um campo: Pressione o multisseletor ◀▶ (alterna entre D, M, A, hora e minuto).• Edite a data e hora: Pressione ▲▼.• Aplique a definição: Selecione a definição de minuto e pressione o botão OK. 
Formato de data	Selecione Ano/Mês/Dia , Mês/Dia/Ano ou Dia/Mês/Ano .
Hora local	Defina o fuso horário e a hora de Verão. <ul style="list-style-type: none">• Quando Destino de viagem (▶) é definido após a definição do fuso horário local (🏠), a diferença horária entre o destino de viagem e o fuso horário local é automaticamente calculada e a data e hora na região selecionada são guardadas.

Definir o fuso horário

- 1 Utilize o multisseletor **▲▼** para selecionar **Hora local** e pressione o botão **OK**.

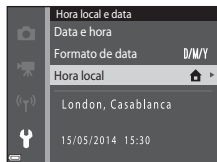

2 Seleccione **Fuso horário local** ou **Destino de viagem** e pressione o botão .



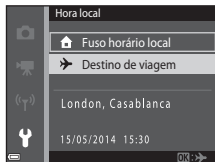

- A data e hora apresentadas no monitor alteram-se consoante a seleção do fuso horário local ou do destino de viagem.

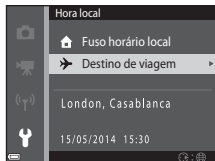

3 Pressione .



4 Utilize para seleccionar o fuso horário.

- Pressione  para ativar a função de hora de verão, e  é apresentado. Pressione  para desativar a função hora de verão.
- Pressione o botão  para aplicar o fuso horário.
- Se não foi apresentada a hora correta para a definição do fuso horário local ou do destino de viagem, defina a hora adequada em **Data e hora**.

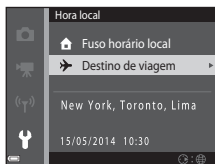
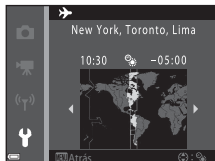









Definições do monitor

Pressione o botão **MENU** → Ícone de menu **Y** → Definições do monitor → Botão **OK**

Opção	Descrição
Info Foto	Defina se pretende ou não que a informação seja apresentada no monitor.
Revisão de imagens	Esta definição determina se a imagem captada é apresentada imediatamente depois de disparar. <ul style="list-style-type: none">• Predefinição: Ligado
Luminosidade	Selecione entre cinco definições. <ul style="list-style-type: none">• Predefinição: 3

Info Foto

	Modo de disparo	Modo de reprodução
Mostrar info		
Info auto (predefinição)	As definições atuais e o manual de utilização são apresentados como em Mostrar info . Se não forem efetuadas operações durante alguns segundos, a informação é ocultada como em Ocultar info . As informações são novamente apresentadas quando for efetuada a operação seguinte.	
Ocultar info		

	Modo de disparo	Modo de reprodução
Grelha enq.+info auto	 <p>Além das informações apresentadas com Info auto, é apresentada uma grelha de enquadramento para ajudar a enquadrar fotografias. A grelha de enquadramento não é apresentada ao gravar filmes.</p>	 <p>As definições atuais ou o manual de utilização é apresentado como em Info auto.</p>
Mold. filme+info auto	 <p>Além das informações apresentadas com Info auto, é apresentada uma moldura antes da gravação começar, que representa a área que será capturada durante a gravação de filmes. A moldura de filme não é apresentada ao gravar filmes.</p>	 <p>As definições atuais ou o manual de utilização é apresentado como em Info auto.</p>

✓ Notas sobre as definições do monitor

Quando **Efeitos rápidos** (☞48) está definido para **Ligado** enquanto tira fotografias, a fotografia captada é apresentada após o disparo, independentemente da definição **Revisão de imagens**.

Impressão da data (Imprimir a data e a hora)

Pressione o botão **MENU** → Ícone de menu **Y** → Impressão da data → Botão **OK**

Ao fotografar, pode imprimir a data e hora de disparo nas fotografias, permitindo imprimir as informações mesmo em impressoras que não suportam a impressão de data (📷55).



Opção	Descrição
DATE Data	A data é impressa nas fotografias.
DATE Data e hora	A data e a hora são impressas nas fotografias.
Desligado (predefinição)	A data e hora não são impressas nas fotografias.

✓ Notas sobre a impressão da data

- As datas impressas passam a fazer permanentemente parte dos dados da imagem e não podem ser eliminadas. Não é possível imprimir a data e hora nas imagens após estas serem capturadas.
- A data e hora não são impressas nas situações seguintes:
 - Ao utilizar **Retrato noturno** (quando **Manual** está selecionado), **Paisagem noturna** (quando **Manual** está selecionado), ou no modo de cena **Panorâmica simples**
 - Quando a definição de disparo contínuo (📷39) está definida para **Cache de pré-disparo, Contínuo R: 120 fps** ou **Contínuo R: 60 fps**
 - Ao filmar
- A data e hora impressas podem ser de difícil leitura ao utilizar um tamanho de imagem pequeno.

VR de fotografia

Pressione o botão **MENU** → Ícone de menu  → VR de fotografia → Botão 

Selecione a definição da redução da vibração utilizada ao tirar fotografias.

Selecione **Desligado** ao utilizar um tripé para estabilizar a câmara durante o disparo.

Opção	Descrição
 Ligado (predefinição)	Efetua a compensação para vibração da câmara.
Desligado	A compensação não é efetuada.

Notas sobre VR em fotografias

- Depois de ligar a câmara ou após mudar do modo de reprodução para o modo de disparo, aguarde que seja apresentado completamente o ecrã do modo de disparo antes de tirar fotografias.
- As fotografias apresentadas no monitor da câmara imediatamente após o disparo podem ser apresentadas desfocadas.
- Os efeitos da vibração da câmara não podem ser completamente eliminados em algumas situações.

Deteção movimento

Pressione o botão **MENU** → Ícone de menu → Deteção movimento → Botão **OK**

Ative a deteção de movimento para reduzir os efeitos de vibração da câmara e de movimento do motivo ao tirar fotografias.

Opção	Descrição
Automático (predefinição)	A deteção de movimento é ativada com alguns modos de disparo ou definições, quando é apresentado no ecrã de disparo. Quando a câmara deteta movimento do motivo ou vibração da câmara, fica verde e a sensibilidade ISO e a velocidade do obturador aumentam automaticamente, de modo a reduzir a desfocagem. <ul style="list-style-type: none">Defina Sensibilidade ISO (42) para no modo Automático no modo (automático).
Desligado	A deteção de movimento está desativada.

Notas sobre a deteção de movimento

- A deteção de movimento pode não conseguir eliminar os efeitos da vibração da câmara e de movimento do motivo em algumas situações.
- A deteção de movimento pode ser desativada se o motivo apresentar movimento significativo ou estiver demasiado escuro.
- As fotografias capturadas utilizando a deteção de movimento podem ter uma aparência "granulada".

Auxiliar de AF

Pressione o botão **MENU** → Ícone de menu → Auxiliar de AF → Botão

Ative ou desative o iluminador auxiliar de AF, que auxilia a operação de focagem automática.

Opção	Descrição
AUTO Automático (predefinição)	O iluminador auxiliar de AF acende-se automaticamente se o motivo estiver pouco iluminado. O iluminador tem um alcance de cerca de 2 m na posição máxima de grande angular e cerca de 1,5 m na posição máxima de teleobjetiva. <ul style="list-style-type: none">• Note que para alguns modos de cena ou áreas de focagem, o iluminador auxiliar de AF poderá não acender.
Desligado	O iluminador auxiliar de AF não acende.

Zoom digital

Pressione o botão **MENU** → Ícone de menu → Zoom digital → Botão

Opção	Descrição
Ligado (predefinição)	O zoom digital é ativado.
Desligado	O zoom digital é desativado.

Notas sobre o zoom digital

Não é possível utilizar o zoom digital nas seguintes situações:

- Quando **Retrato**, **Retrato noturno**, **Paisagem noturna**, **Luz de fundo** (quando **HDR** está definido para **ON**), **Panorâmica simples** ou **Retrato animal estim.** está selecionado no modo de cena
- Quando o modo de retrato inteligente é selecionado
- Quando **Contínuo** (39) está definido para **Multidisparo 16** no modo (automático)
- Quando **Modo de área AF** (44) está definido para **Seguimento do motivo** no modo (automático)

Definições do som

Pressione o botão **MENU** → Ícone de menu → Definições do som → Botão

Opção	Descrição
Som de botão	Quando Ligado (predefinição) é selecionado, a câmara produz um sinal sonoro quando são efetuadas operações, dois sinais sonoros quando consegue a focagem do motivo, e três sinais sonoros quando ocorre um erro. Também é produzido um som de arranque. <ul style="list-style-type: none">Os sons são desativados ao utilizar o modo de cena Retrato animal estim.
Som do obturador	Quando Ligado (predefinição) é selecionado, o som do obturador é produzido ao disparar o obturador. <ul style="list-style-type: none">O som do obturador não é produzido ao utilizar o modo de disparo contínuo, ao gravar filmes, ou ao utilizar o modo de cena Retrato animal estim.

Autodesligado

Pressione o botão **MENU** → Ícone de menu → Autodesligado → Botão

Defina a quantidade de tempo que decorre até a câmara entrar no modo de espera (21).
Pode seleccionar **30 seg.**, **1 min.** (predefinição), **5 min.** ou **30 min.**

Definir a função Autodesligado

O tempo que decorre até a câmara entrar no modo de espera é fixado nas situações seguintes:

- Quando um menu é apresentado: 3 minutos (quando automático desligado está definido para **30 seg.** ou **1 min.**)
- Durante um disparo com **Disparo automático**: 5 minutos (quando automático desligado está definido para **30 seg.** ou **1 min.**)
- Durante um disparo com **Deteção de sorriso**: 5 minutos (quando automático desligado está definido para **30 seg.** ou **1 min.**)
- Quando o adaptador CA EH-62G está ligado: 30 minutos
- Quando um cabo USB ou cabo HDMI está ligado: 30 minutos

Formatar memória/Formatar cartão

Pressione o botão **MENU** → Ícone de menu **Y** → **Formatar memória/Formatar cartão** → Botão **OK**

Utilize esta opção para formatar a memória interna ou um cartão de memória.

A formatação da memória interna ou de cartões de memória elimina permanentemente todos os dados. Os dados eliminados não podem ser recuperados. Certifique-se de que transfere as fotografias importantes para um computador antes da formatação.

- Não desligue a câmara nem abra a tampa do compartimento da bateria/da ranhura do cartão de memória durante a formatação.

Formatar a memória interna

Retire o cartão de memória da câmara. A opção **Formatar memória** é apresentada no menu de configuração.

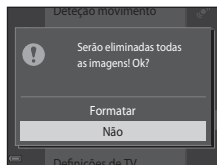

Formatar um cartão de memória

Insira um cartão de memória na câmara. A opção **Formatar cartão** é apresentada no menu de configuração.

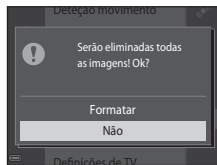

Idioma/Language

Pressione o botão **MENU** → Ícone de menu  → Idioma/Language → Botão 

Define um idioma para apresentação dos menus e mensagens da câmara.

Definições de TV

Pressione o botão **MENU** → Ícone de menu  → Definições de TV → Botão 

Ajuste as definições para fazer a ligação a um televisor.

Opção	Descrição
HDMI	Selecione uma resolução para a saída HDMI. Quando Auto (predefinição) é selecionado, a opção mais adequada para o televisor ao qual a câmara está ligada é automaticamente selecionada entre 480p , 720p ou 1080i .
Controlo dispos. HDMI	Quando Ligado (predefinição) for selecionado, o telecomando do televisor compatível com HDMI-CEC pode ser utilizado para controlar a câmara durante a reprodução ( 23).



HDMI e HDMI-CEC

HDMI (High-Definition Multimedia Interface) é uma interface multimédia. HDMI-CEC (HDMI-Consumer Electronics Control) permite que dispositivos compatíveis interajam.

Carregar pelo PC

Pressione o botão **MENU** → Ícone de menu  → Carregar pelo PC → Botão 

Opção	Descrição
AUTO Automático (predefinição)	Quando a câmara é ligada a um computador em execução  (83), a bateria inserida na câmara é carregada automaticamente utilizando a alimentação recebida do computador.
Desligado	A bateria inserida na câmara não é carregada quando a câmara é ligada a um computador.

Notas sobre o carregamento com um computador

- Quando ligada a um computador, a câmara liga-se automaticamente e começa a carregar. Se a câmara for desligada, o carregamento para.
- Uma bateria totalmente descarregada carrega em cerca de 3 horas. O tempo de carregamento aumenta quando as imagens são transferidas enquanto a bateria está a carregar.
- A câmara desliga-se automaticamente se não houver comunicação com o computador durante 30 minutos após a bateria terminar de carregar.

Quando a luz de carregamento pisca rapidamente a verde

O carregamento não pode ser efetuado, possivelmente devido a um dos motivos descritos abaixo.

- A temperatura ambiente não é adequada para carregamento. Carregue a bateria em ambientes interiores com uma temperatura ambiente entre 5 °C e 35 °C.
- O cabo USB não está devidamente ligado ou a bateria está danificada. Certifique-se de que o cabo USB está corretamente ligado e substitua a bateria, se necessário.
- O computador está no modo de hibernação e não fornece alimentação. Desperte o computador.
- A bateria não pode ser carregada porque o computador não é capaz de fornecer alimentação à câmara, devido às definições do computador ou as respetivas especificações.

Olhos fechados

Pressione o botão **MENU** → Ícone de menu **Y** → Olhos fechados → Botão **OK**

Selecione se pretende que a câmara detete o fechar de olhos de motivos humanos utilizando a deteção de rostos (📖61) ao disparar nos seguinte modos:

- Modo **Seleção** (seletor cenas auto.) (📖32)
- Modo de cena **Retrato** ou **Retrato noturno** (📖34)
- Modo **Automático** (quando **Prioridade ao rosto** (🔗44) é selecionado para a opção do modo de área AF)

Opção	Descrição
Ligado	Quando um ou mais motivos humanos poderão ter fechado os olhos numa fotografia capturada utilizando a deteção de rostos, o ecrã Alguém fechou os olhos? é apresentado no monitor. Verifique a fotografia e determine se é necessário tirar uma nova.
Desligado (predefinição)	O aviso de olhos fechados está desativado.

O ecrã Olhos fechados

Os rostos detetados pelo aviso de olhos fechados são apresentados dentro de uma margem.

Estão disponíveis as opções descritas abaixo.

- Para ampliar o rosto: Mova o controlo de zoom na direção de **T** (🔍). Se for detetado mais do que um rosto, utilize o multisseletor **◀▶** para selecionar o rosto pretendido.
- Para mudar para a reprodução de imagem completa: Mova o controlo de zoom na direção de **W** (🖼️).

Se pressionar o botão **OK** ou se não forem efetuadas operações durante alguns segundos, a câmara regressa ao modo de disparo.



✔️ Notas sobre olhos fechados

- A deteção de olhos fechados é desativada em definições contínuas que não **Simples** (🔗39).
- A deteção de olhos fechados pode não funcionar corretamente em algumas condições de disparo.

Envio Eye-Fi

Pressione o botão **MENU** → Ícone de menu → Envio Eye-Fi → Botão **OK**

Opção	Descrição
Ativar (predefinição)	Carregar fotografias criadas pela câmara para um destino pré-selecionado.
Desativar	As fotografias não são carregadas.

Notas sobre cartões Eye-Fi

- Atente que as fotografias não serão carregadas se a força do sinal for insuficiente mesmo que **Ativar** esteja selecionado.
- Retire o cartão Eye-Fi da câmara em locais onde os dispositivos sem fios são proibidos. Podem ser transmitidos sinais mesmo que **Desativar** esteja selecionado.
- Consulte o manual de instruções do seu cartão Eye-Fi para mais informações. No caso de avaria, contacte o fabricante do cartão.
- A câmara pode ser utilizada para ligar ou desligar cartões Eye-Fi, mas pode não suportar outras funções Eye-Fi.
- A câmara não é compatível com a função de memória infidável. Quando está definida num computador, desative a função. Se a função de memória infidável estiver ativada, o número de fotografias tiradas pode não ser apresentado corretamente.
- Os cartões Eye-Fi só devem ser utilizados no país de compra. Cumpra todas as leis locais relativamente aos dispositivos sem fios.
- Deixar a definição no estado **Ativar** irá resultar no esgotamento da bateria num período mais curto de tempo.

Indicador de comunicação Eye-Fi

O estado de comunicação do cartão Eye-Fi na câmara pode ser confirmado no monitor (7).

- : **Envio Eye-Fi** está definido para **Desativar**.
- (acende): Carregamento Eye-Fi ativado; a aguardar o início do carregamento.
- (pisca): Carregamento Eye-Fi ativado; a carregar dados.
- : Carregamento Eye-Fi ativado mas sem fotografias disponíveis para carregamento.
- : Ocorreu um erro. A câmara não consegue controlar o cartão Eye-Fi.

Repor tudo

Pressione o botão **MENU** → Ícone de menu **Y** → Repor tudo → Botão **OK**

Quando **Repor** for selecionado, as definições da câmara são repostas para os seus valores predefinidos.

- Algumas definições, como **Hora local e data** ou **Idioma/Language**, não são repostas.
- A ligação sem fios é terminada se esta opção for efetuada enquanto Wi-Fi está ligado.



Repor a numeração dos ficheiros

Para repor a numeração dos ficheiros para "0001", elimine todas as fotografias guardadas na memória interna ou no cartão de memória (📖30) antes de selecionar **Repor tudo**.

Versão de firmware





Pressione o botão **MENU** → Ícone de menu **Y** → Versão de firmware → Botão **OK**







Consulte a versão de firmware atual da câmara.











- A versão de firmware não pode ser apresentada enquanto Wi-Fi está ligado.





Mensagens de erro









Se for apresentada uma mensagem de erro, consulte a tabela abaixo.

Ecrã	Causa/Solução	
Temperatura elevada da bateria. A câmara desligará. A câmara desligará para evitar sobreaquecimento.	A câmara desliga-se automaticamente. Deixe a temperatura da câmara ou da bateria arrefecer antes de continuar a utilizá-la.	–
O cartão de memória está protegido contra a escrita.	O comutador de proteção contra gravação encontra-se na posição de bloqueio "lock". Deslize o comutador de proteção contra gravação para a posição de gravação "write".	–
Este cartão não pode ser utilizado	Ocorreu um erro ao aceder ao cartão de memória. <ul style="list-style-type: none">• Utilize um cartão aprovado.• Verifique se os terminais estão limpos.• Confirme que o cartão de memória está corretamente introduzido.	14,  22
O cartão não está formatado. Formatar cartão?	O cartão de memória não foi formatado para utilização na câmara. A formatação elimina todos os dados guardados no cartão de memória. Se necessitar de manter cópias de qualquer fotografia, certifique-se de que seleciona Não e guarda as cópias num computador ou outro suporte antes de formatar o cartão de memória. Selecione Sim e pressione o botão  para formatar o cartão de memória.	 5

Ecrã	Causa/Solução	
<p>Não disponível se o cartão Eye-Fi estiver bloqueado.</p>	<p>O computador de proteção contra gravação do cartão Eye-Fi encontra-se na posição de bloqueio "lock".</p>	-
	<p>Ocorreu um erro ao aceder ao cartão Eye-Fi.</p> <ul style="list-style-type: none"> • Verifique se os terminais estão limpos. • Verifique se o cartão Eye-Fi está corretamente introduzido. 	14
<p>Sem memória</p>	<p>Elimine fotografias ou introduza um novo cartão de memória.</p>	14, 30, 76
<p>A imagem não pode ser guardada</p>	<p>Ocorreu um erro ao guardar a fotografia. Introduza um cartão de memória novo ou formate a memória interna ou o cartão de memória.</p>	 83
	<p>A câmara esgotou o número de ficheiros. Introduza um cartão de memória novo ou formate a memória interna ou o cartão de memória.</p>	 83
	<p>A fotografia não pode ser utilizada no ecrã de boas-vindas.</p>	 73
	<p>Não há espaço suficiente para guardar a cópia. Elimine fotografias no destino.</p>	30
<p>O álbum está cheio. Não é possível adicionar mais imagens.</p>	<p>Já foram adicionadas 200 fotografias ao álbum.</p> <ul style="list-style-type: none"> • Retire algumas fotografias do álbum. • Adicione a outros álbuns. 	 8  6
<p>O ficheiro de som não pode ser guardado</p>	<p>Não é possível anexar memória de voz a esta fotografia.</p> <ul style="list-style-type: none"> • Não é possível anexar memórias de voz a filmes. • Seleccione uma fotografia capturada com esta câmara. 	-

Ecrã	Causa/Solução	
A imagem não pode ser alterada.	Selecione fotografias que suportem a função de edição.	 14,  14
Não pode gravar filme.	Ocorreu um erro de tempo esgotado ao guardar o filme no cartão de memória. Selecione um cartão de memória com velocidade de gravação mais rápida.	71,  22
A memória não contém qualquer imagem	Não existem fotografias na memória interna ou no cartão de memória. <ul style="list-style-type: none"> • Retire o cartão de memória da câmara para reproduzir fotografias na memória interna da câmara. • Para copiar as fotografias guardadas na memória interna da câmara para o cartão de memória, pressione o botão MENU para seleccionar Copiar no menu de reprodução. 	15  61
	Não foram adicionadas fotografias ao álbum seleccionado.	 6,  7
	Não existem fotografias na categoria seleccionada no modo de ordenação automática.	 10
O ficheiro não contém quaisquer dados da imagem	O ficheiro não foi criado ou editado com esta câmara. Não é possível visualizar o ficheiro nesta câmara.	-
Este ficheiro não pode ser reproduzido	Visualize o ficheiro utilizando um computador ou o dispositivo utilizado para criar ou editar este ficheiro.	
Todas as imagens estão ocultas	Nenhuma fotografia disponível para uma apresentação de diapositivos, etc.	 56
Esta imagem não pode ser eliminada	A fotografia está protegida. Desative a protecção.	 57

Ecrã	Causa/Solução	
Sem acesso.	Não foi possível à câmara receber o sinal do dispositivo smart. Selecione Ligar a disp. inteligente no menu de opções Wi-Fi e estabelece novamente a ligação sem fios.	81,  71
Não foi possível ligar.	Não foi possível à câmara estabelecer a ligação ao receber os sinais do dispositivo smart. Defina um canal diferente em Canal em Opções no menu de opções Wi-Fi e estabeleça novamente a ligação sem fios.	81,  71
Ligação Wi-Fi terminada.	Foi ligado um cabo à câmara enquanto a câmara e o dispositivo smart estavam ligados sem fios, a bateria ficou fraca, ou a ligação foi abortada devido a fraca conetividade. Desligue o cabo e estabeleça a ligação sem fios novamente.	81,  71
Erro da objetiva	Ocorreu um erro da objetiva. Desligue e volte a ligar a câmara. Se o erro persistir, contacte o revendedor ou o representante de assistência autorizado da Nikon.	20
Erro de comunicação	Ocorreu um erro ao comunicar com a impressora. Desative a câmara e volte a ligar o cabo USB.	 25
Erro do sistema	Ocorreu um erro nos circuitos internos da câmara. Desligue a câmara, retire e volte a colocar a bateria e ligue a câmara. Se o erro persistir, contacte o revendedor ou o representante de assistência autorizado da Nikon.	10, 20

Ecrã	Causa/Solução	
Erro de impressora: verificar estado da impressora	Após resolver o problema, seleccione Recomeçar e pressione o botão  para retomar a impressão.*	–
Erro da impressora: verifique o papel.	Carregue o tamanho de papel especificado, seleccione Recomeçar e pressione o botão  para retomar a impressão.*	–
Erro da impressora: encravamento de papel.	Retire o papel encravado, seleccione Recomeçar e pressione o botão  para retomar a impressão.*	–
Erro da impressora: sem papel.	Carregue o tamanho de papel especificado, seleccione Recomeçar e pressione o botão  para retomar a impressão.*	–
Erro da impressora: verifique a tinta.	Existe um problema com a tinta da impressora. Verifique a tinta, seleccione Recomeçar e pressione o botão  para retomar a impressão.*	–
Erro da impressora: sem tinta.	Substitua o cartucho de tinta, seleccione Recomeçar e pressione o botão  para retomar a impressão.*	–
Erro da impressora: ficheiro danificado.	Ocorreu um problema com o ficheiro de imagem a imprimir. Seleccione Cancelar e pressione o botão  para cancelar a impressão.	–

* Consulte a documentação fornecida com a impressora para obter mais instruções e informações.

Nomes dos ficheiros

São atribuídos nomes de ficheiro a fotografias, filmes ou memórias de voz da seguinte forma.

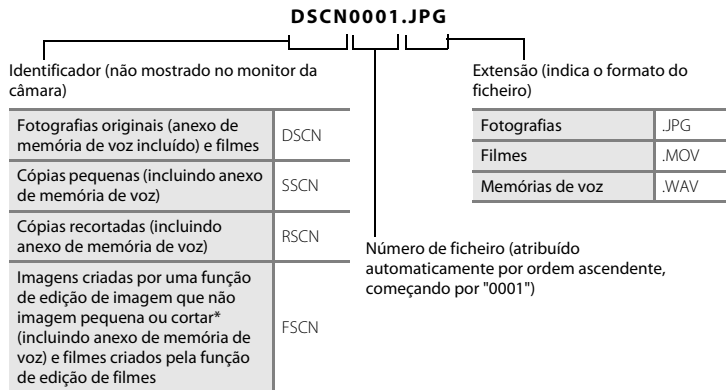

* Incluindo fotografias editadas utilizando a função de efeitos rápidos (📷45) no modo 📷 (automático)

- Os ficheiros de memória de voz têm o mesmo identificador e número de ficheiro que a fotografia a que a memória de voz está anexada.

Acessórios opcionais

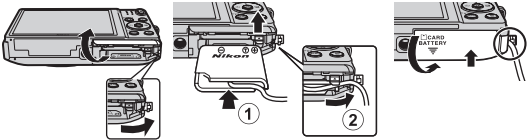
Carregador de baterias	Carregador de baterias MH-66 (Tempo de carregamento quando não resta carga: aprox. 1 h 50 min)
Adaptador CA	<p data-bbox="327 185 712 205">Adaptador CA EH-62G (ligue conforme indicado)</p>  <p data-bbox="327 394 930 501">Certifique-se de que o cabo do conector de alimentação está corretamente alinhado nas ranhuras do conector de alimentação e do compartimento da bateria antes de fechar a tampa do compartimento da bateria/da ranhura do cartão de memória. Se parte do cabo sair das ranhuras, a tampa ou o cabo podem ficar danificados quando a tampa é fechada.</p>

A disponibilidade pode variar consoante o país ou a região.

Consulte o nosso website ou brochuras para as informações mais recente.



A series of ten horizontal dashed lines spanning the width of the page, intended for handwriting practice.



Notas técnicas e índice

Cuidados com o produto	2
A câmara	2
Bateria	3
Adaptador CA de carregamento	4
Cartões de memória	5
Limpeza e armazenamento	6
Limpeza	6
Armazenamento	6
Resolução de problemas	7
Especificações	17
Cartões de memória aprovados	22
Índice remissivo	25

Cuidados com o produto

A câmara

Para garantir que poderá desfrutar deste produto Nikon durante muito tempo, respeite as seguintes precauções além dos avisos em "Para sua segurança" (viii-x) quando utilizar ou armazenar o dispositivo.

Não deixar cair

Poderão verificar-se avarias no produto se este for sujeito a vibração ou choques fortes.

Manusear a objetiva e todas as peças móveis com cuidado

Não force a objetiva, a tampa da objetiva, o monitor, a ranhura do cartão de memória nem o compartimento da bateria. Estas peças danificam-se facilmente. O emprego de força excessiva na tampa da objetiva poderá provocar avaria ou danos na objetiva. Na eventualidade do monitor se partir, deve ter cuidado para evitar lesões provocadas por vidros partidos e para evitar que o cristal líquido do monitor entre em contacto com a pele ou que entre nos olhos ou na boca.

Manter seco

O dispositivo irá sofrer danos se for submergido em água ou sujeito a níveis elevados de humidade.

Evitar mudanças súbitas de temperatura

As mudanças súbitas de temperatura, como, por exemplo, entrar ou sair de um edifício aquecido num dia frio, podem causar condensação no interior do dispositivo. Para evitar a condensação, coloque o dispositivo num estojo de transporte ou num saco de plástico antes de o expor a mudanças súbitas de temperatura.

Manter afastado de campos magnéticos fortes

Não utilize nem guarde este dispositivo nas imediações de equipamentos que produzam campos magnéticos e radiações eletromagnéticas fortes. Os campos magnéticos ou cargas estáticas fortes produzidos por equipamentos, como, por exemplo, transmissores de rádio, podem interferir com o monitor, danificar dados guardados no cartão de memória ou afetar os circuitos internos do equipamento.

Não apontar a objetiva a fontes de iluminação fortes durante longos períodos de tempo

Evite apontar a objetiva ao sol ou a outras fontes de iluminação fortes durante longos períodos de tempo quando estiver a utilizar ou a guardar a câmara. A luz intensa pode provocar danos no sensor de imagem, produzindo um efeito de tremido branco nas fotografias.

Desligar o produto antes de remover ou desligar a fonte de alimentação ou cartão de memória

Não retire a bateria enquanto o produto estiver ligado ou enquanto estiverem a ser guardadas ou eliminadas imagens. A interrupção forçada da alimentação nestas circunstâncias poderá provocar a perda de dados ou danos na memória ou nos circuitos internos do produto.

Notas sobre o monitor

- Os monitores e visores electrónicos são construídos com extrema precisão; pelo menos 99,99% dos pixels são efectivos, sendo que menos de 0,01% dos pixels não estão presentes ou têm defeito. É por isso que estes ecrãs podem conter pixels que estão permanentemente acesos (a branco, vermelho, azul ou verde) ou sempre desligados (preto) e isso não constitui uma avaria, não tendo efeito em imagens gravadas com o dispositivo.
- Pode ser difícil visualizar as imagens no monitor sob uma luz brilhante.
- O monitor é iluminado por um LED como luz de fundo. Na eventualidade de o monitor começar a apagar-se ou a tremeluzir, contacte o representante de assistência autorizado da Nikon.

Bateria

Leia e respeite os avisos relativos em "Para sua segurança" (📖viii-x) antes de utilizar.

- Verifique o nível de carga da bateria antes de utilizar a câmara e, se necessário, substitua ou carregue a bateria. Não continue o carregamento quando a bateria estiver completamente carregada, uma vez que este procedimento irá afetar o desempenho da bateria. Sempre que possível, leve uma bateria sobresselente completamente carregada ao tirar fotografias em ocasiões importantes.
- Não utilize a bateria a temperaturas ambiente inferiores a 0 °C ou superiores a 40 °C.
- Carregue a bateria em ambientes interiores a uma temperatura ambiente entre 5 °C e 35 °C antes de a utilizar.
- Ao carregar a bateria introduzida na câmara através do adaptador CA de carregamento ou um computador, a bateria não é carregada a temperaturas de bateria inferiores a 0 °C ou superiores a 45 °C.

- Tenha em atenção que a bateria pode aquecer durante a utilização; aguarde que a bateria arrefeça antes de a carregar. A não observação destas precauções poderá provocar danos na bateria, afetar o seu desempenho ou impedir o seu normal carregamento.
- Em dias frios, a capacidade das baterias tem tendência para diminuir. Se for utilizada uma bateria descarregada a baixas temperaturas, a câmara pode não ligar. Certifique-se de que a bateria está completamente carregada antes de sair para o exterior para tirar fotografias em dias frios. Guarde as baterias sobresselentes num local quente e substitua as mesmas quando for necessário. Depois de aquecida, uma bateria fria poderá recuperar parte da sua carga.
- A sujidade nos terminais da bateria poderá impedir o funcionamento da câmara. Na eventualidade de os terminais da bateria se sujarem, limpe-os com um pano limpo e seco antes da utilização.
- Se pretender não utilizar a bateria durante algum tempo, insira-a na câmara e descarregue-a completamente antes de a retirar para guardar. A bateria deve ser armazenada num local fresco, com uma temperatura ambiente entre 15 °C e 25 °C. Não guarde a bateria em locais quentes ou extremamente frios.
- Retire sempre a bateria da câmara ou do carregador de bateria opcional quando não estiver a ser utilizada. Quando inserida, são consumidas quantidades ínfimas de corrente, mesmo quando não é utilizada. Tal poderá resultar num esgotamento excessivo da bateria e na perda completa da sua funcionalidade. Ligar ou desligar a câmara quando a carga da bateria estiver completamente esgotada poderá reduzir a durabilidade da bateria.
- Recarregue a bateria pelo menos uma vez de seis em seis meses e descarregue-a completamente antes de a voltar a guardar.
- Após retirar a bateria da câmara ou do carregador de baterias opcional, coloque a bateria num saco plástico, etc. para isolamento e guarde-a num local fresco.
- Uma diminuição acentuada do tempo durante o qual uma bateria totalmente carregada mantém a carga, quando utilizada à temperatura ambiente, indica que a bateria tem de ser substituída. Adquira uma bateria EN-EL19 nova.
- Substitua a bateria quando a carga estiver completamente esgotada. As baterias usadas são um recurso valioso. Recicle as baterias usadas em conformidade com as normas locais.

Adaptador CA de carregamento

Certifique-se de que lê e respeita os avisos em "Para sua segurança" (☰viii-x) antes de utilizar.

- O adaptador CA de carregamento EH-71P destina-se a ser utilizado apenas com dispositivos compatíveis. Não o utilize com um dispositivo de outro modelo ou marca.
- Não utilize um cabo USB que não UC-E21. Utilizar um cabo USB que não UC-E21 pode resultar em sobreaquecimento, incêndios ou choques elétricos.

- O EH-71P é compatível com tomadas elétricas de CA de 100 V–240 V, 50/60 Hz. Ao utilizar noutros países, utilize um adaptador de ficha (disponível comercialmente) quando necessário. Para obter mais informações sobre os adaptadores de ficha, consulte a sua agência de viagens.
- Não use, de modo algum, outra marca ou modelo de adaptador CA que não o adaptador CA de carregamento EH-71P e não utilize um adaptador CA USB disponível comercialmente ou um carregador de bateria para telemóvel. A não observação desta precaução poderá provocar sobreaquecimento ou danos na câmara.

Cartões de memória

- Utilize apenas cartões de memória Secure Digital. Consulte "Cartões de memória aprovados" (🔍:22) para conhecer os cartões de memória recomendados.
- Certifique-se de que cumpre as precauções descritas na documentação incluída com o cartão de memória.
- Não coloque etiquetas ou autocolantes nos cartões de memória.
- A primeira vez que introduzir um cartão de memória nesta câmara que não foi utilizado noutro dispositivo, certifique-se de que o formata com a mesma. É aconselhável formatar novos cartões de memória com esta câmara antes de utilizá-los nesta câmara.
- Tenha em atenção que a **formatação de um cartão de memória elimina de forma definitiva todas as imagens e outros dados do cartão de memória**. Certifique-se de que faz cópias de quaisquer fotografias que pretende guardar antes de formatar o cartão de memória.
- Se a mensagem **O cartão não está formatado. Formatar cartão?** for apresentada à direita quando a câmara é ligada, é necessário formatar o cartão de memória. Se houver dados que não pretende eliminar, seleccione **Não**. Copie os dados necessários para um computador, etc. Se pretender formatar o cartão, seleccione **Sim**. Será apresentado o diálogo de confirmação. Para iniciar a formatação, pressione o botão .
- Não efetue o seguinte durante a formatação, enquanto os dados estão a ser gravados ou eliminados do cartão de memória ou durante a transferência de dados para um computador. Caso contrário, poderá provocar a perda de dados ou danos na câmara ou no cartão de memória:
 - Abra a tampa do compartimento da bateria/da ranhura do cartão de memória para retirar/introduzir a bateria ou o cartão de memória.
 - Desligue a câmara.
 - Desligue o adaptador CA.
- Não formate o cartão de memória através de um computador.

Limpeza e armazenamento

Limpeza

Não utilize álcool, diluentes nem outros químicos voláteis.

Objetiva	Evite tocar nas peças de vidro com os dedos. Remova a poeira ou sujidade com uma pera de ar (normalmente, um dispositivo pequeno com uma pera de borracha numa das extremidades, a qual é bombeada para produzir um fluxo de ar na outra extremidade). Para remover impressões digitais ou outras manchas que não possam ser eliminadas com uma pera de ar, a objetiva deve ser limpa com um pano suave, aplicando-se um movimento em espiral que vai do centro para as extremidades. Se não for possível efetuar a limpeza através deste processo, deve utilizar um pano ligeiramente humedecido com um produto comercial de limpeza de objetivas.
Monitor	Remova a poeira ou sujidade com uma pera de ar. Para remover as impressões digitais e outras manchas, o monitor deve ser limpo com um pano suave e seco, com cuidado para não exercer pressão.
Corpo	Utilize uma pera de ar para remover a poeira, sujidade ou areia e, em seguida, limpe cuidadosamente com um pano suave e seco. Depois de utilizar a câmara na praia ou nouro ambiente com areia ou pó, limpe a areia, pó ou sal com um pano seco ligeiramente humedecido com água doce e, em seguida, enxugue completamente. Tenha em atenção que os materiais externos à câmara que se introduzam no seu interior podem provocar danos não abrangidos pela garantia.

Armazenamento

Desligue a câmara quando não a estiver a utilizar. Certifique-se de que a luz de ativação da câmara está desligada antes de a armazenar. Retire a bateria se a câmara não for utilizada durante um longo período de tempo. Não guarde a câmara com bolas de naftalina ou cânfora nem em qualquer dos seguintes lugares:

- Próximos de equipamento que produza campos eletromagnéticos fortes, como televisores ou rádios
- Expostos a temperaturas inferiores a -10 °C ou superiores a 50 °C
- Locais com má ventilação ou sujeitos a umidade superior a 60%



Para evitar a criação de mofo ou bolor, retire a câmara do lugar onde se encontra guardada pelo menos uma vez por mês. Ligue a câmara e dispare o obturador algumas vezes antes de guardar novamente a câmara.









Para guardar a bateria, siga as precauções em "Bateria" (🔋3) em "Cuidados com o produto" (🔧2).





Resolução de problemas

Se a câmara não funcionar como esperado, verifique a lista de problemas comuns na tabela abaixo antes de consultar o seu revendedor ou o representante de assistência autorizado da Nikon.







Problemas de alimentação, ecrã e definições







Problema	Causa/Solução	
A câmara está ligada mas não responde.	<p>Esperre que a gravação termine. Desligue a câmara se o problema continuar. Se a câmara não se desligar, retire e reinsira a bateria ou pilhas ou, se estiver a utilizar um adaptador CA, desligue-o e volte a ligá-lo. Note que apesar de se perderem quaisquer dados atualmente a ser gravados, os dados que já foram gravados não serão afetados por remover ou desligar a fonte de alimentação.</p>	20,  95
A bateria introduzida na câmara não carrega.	<ul style="list-style-type: none">• Verifique todas as ligações.• Quando ligada a um computador, a câmara pode não carregar por qualquer dos motivos descritos abaixo.<ul style="list-style-type: none">- Desligado está selecionado para Carregar pelo PC no menu de configuração.- O carregamento da bateria para se a câmara for desligada.- O carregamento da bateria não é possível se o idioma de apresentação da câmara e a data e hora não tiverem sido definidos, ou a data e hora tiverem sido repostas após a bateria do relógio da câmara descarregar. Utilize o adaptador CA de carregamento para carregar a bateria.- O carregamento da bateria pode ser interrompido quando o computador entra no modo de hibernação.- Consoante as especificações, definições e estado do computador, pode não ser possível carregar a bateria.	12 78,  85 – 16, 18 – –











Problema	Causa/Solução	
A câmara não pode ser ligada.	A bateria está descarregada.	20
A câmara desliga-se sem qualquer aviso.	<ul style="list-style-type: none"> • A câmara desliga-se automaticamente para poupar energia (função auto-desligado). • A câmara e a bateria podem não funcionar corretamente a baixas temperaturas. • O interior da câmara ficou quente. Deixe a câmara desligada até que o interior arrefeça e tente ligá-la novamente. • A câmara desliga-se se o cabo USB que a liga a um computador ou impressora for desligado. Volte a ligar o cabo USB. 	21  3 – 83, 86,  25
O monitor está em branco.	<ul style="list-style-type: none"> • A câmara está desligada. • A câmara entrou no modo de espera para economizar energia. Pressione o botão de alimentação, botão de disparo do obturador, botão , botão  ou botão  (gravação de filmes). • A luz do flash pisca enquanto o flash está a carregar. Aguarde que o flash carregue. • A câmara e o computador estão ligados através do cabo USB. • A câmara e o televisor estão ligados através do cabo HDMI. 	20 1, 21 47 83, 86 83,  22
É difícil ler as informações do monitor.	<ul style="list-style-type: none"> • Ajuste o brilho do monitor. • O monitor está sujo. Limpe o monitor. 	77,  76  6





Problema	Causa/Solução	
A data e a hora da gravação não estão corretas.	<ul style="list-style-type: none"> Se o relógio da câmara não tiver sido definido, o indicador "Data não definida" pisca durante o disparo e gravação de filmes. As fotografias e filmes guardados antes de o relógio ser definido têm a data "00/00/0000 00:00" ou "01/01/2014 00:00", respetivamente. Defina a hora e data corretas a partir da opção Hora local e data no menu de configuração. O relógio da câmara não é tão preciso como os relógios normais. Compare periodicamente a hora do relógio da câmara com a hora de um relógio mais preciso e acerte conforme necessário. 	16, 77,  74
Não são apresentados indicadores no monitor.	Ocultar info está selecionado para Info Foto em Definições do monitor no menu de configuração.	77,  76
Impressão da data não disponível.	Hora local e data não foi definido no menu de configuração.	16, 77,  74
A data não aparece nas fotografias, mesmo quando a opção Impressão da data está ativada.	<ul style="list-style-type: none"> O modo de disparo atual não suporta Impressão da data. A data não pode ser impressa nos filmes. 	77,  78
É apresentado o ecrã para definir o fuso horário e a data quando a câmara é ligada.	A bateria do relógio está descarregada; todas as definições foram repostas nos respetivos valores predefinidos.	16, 18
As definições da câmara são restauradas.		
A câmara aquece.	A câmara pode ficar quente quando utilizada durante um longo período de tempo para gravar filmes ou enviar fotografias utilizando um cartão Eye-Fi ou quando utilizada num ambiente quente; isto não é uma avaria.	-
A câmara emite som.	Quando o Modo autofocagem está definido para AF permanente ou em alguns modos de disparo, a câmara pode produzir um som de focagem audível.	56, 74

Problemas ao fotografar



Problema	Causa/Solução	
Não é possível mudar para o modo de disparo.	Desligue o cabo HDMI ou o cabo USB.	83, 86,  22,  25
Não é captada qualquer imagem quando o botão de disparo do obturador é pressionado.	• Quando a câmara está no modo de reprodução, pressione o botão  , o botão de disparo do obturador ou o botão  (gravação de filmes).	1, 28
	• Quando são apresentados menus, pressione o botão MENU .	4
	• A bateria está descarregada. • Quando a luz do flash pisca, o flash está a carregar.	20 47
A câmara não consegue focar.	• O motivo está demasiado perto. Experimente efetuar o disparo no modo seletor cenas auto., modo de cena Primeiro plano ou modo macro.	32, 36, 51
	• O motivo é de difícil focagem.	64
	• Defina Auxiliar de AF no menu de configuração para Automático .	78,  81
	• Desligue e volte a ligar a câmara.	20
As fotografias estão tremidas.	• Utilize o flash.	47
	• Aumente o valor da sensibilidade ISO.	56
	• Ative VR de fotografia e/ou Deteção movimento ao tirar imagens fixas. Ative VR de filme ao gravar filmes.	74, 77
	• Utilize a função BSS (Selector do melhor disparo).	37, 56,  39
	• Utilize um tripé para estabilizar a câmara durante o disparo (utilizar o auto-temporizador ao mesmo tempo é mais eficiente).	49





Problema	Causa/Solução	
Existem pontos brilhantes nas fotografias tiradas com flash.	O flash está a refletir em partículas no ar. Defina a definição do modo de flash para  (desligado).	48
O flash não dispara.	<ul style="list-style-type: none"> O modo de flash está definido para  (desligado). Está selecionado um modo de cena que restringe o flash. Ligado está selecionado para Sem piscar de olhos no menu de retrato inteligente. Ligado (contínuo) ou Ligado (BSS) está selecionado para Deteção de sorriso no menu de retrato inteligente. Está ativada uma função que restringe o flash. 	47 53 57 57 58
Não é possível utilizar o zoom digital.	<ul style="list-style-type: none"> Zoom digital está definido para Desligado no menu de configuração. Não é possível utilizar o zoom digital nas seguintes situações: <ul style="list-style-type: none"> Quando Retrato, Retrato noturno, Paisagem noturna, Luz de fundo (quando HDR está definido para ON), Panorâmica simples ou Retrato animal estim. está selecionado no modo de cena Quando o modo de retrato inteligente é selecionado Quando Contínuo no menu de disparo está configurado para Multidisparo 16 Quando Modo de área AF no menu de disparo está configurado para Seguimento do motivo 	78,  81 34 42 56,  39 56,  44
Modo de imagem não disponível.	Está ativada uma função que restringe o Modo de imagem .	58
Não é emitido qualquer som ao disparar o obturador.	Desligado está selecionado para Som do obturador no menu de configuração Definições do som . Não é ouvido qualquer som com alguns modos de disparo e definições, mesmo quando Ligado está selecionado.	78,  82



Problema	Causa/Solução	
O iluminador auxiliar de AF não acende.	Desligado está selecionado para Auxiliar de AF no menu de configuração. O iluminador auxiliar de AF poderá não acender, dependendo da posição da área de focagem ou do modo de cena atual, mesmo quando Automático está selecionado.	78,  81
Existe sujidade na fotografias.	A objetiva está suja. Limpe a objetiva.	 6
As cores não são naturais.	O equilíbrio de brancos ou a matiz não está corretamente ajustado.	36, 56,  36
São visualizados pixels brilhantes distribuídos aleatoriamente na imagem ("ruído").	O motivo está escuro, pelo que a velocidade do obturador é demasiado lenta ou a sensibilidade ISO é demasiado elevada. É possível reduzir o ruído: <ul style="list-style-type: none"> • Utilizando o flash • Especificando uma definição de sensibilidade ISO inferior 	47 56,  42
As fotografias estão demasiado escuras (exposição insuficiente).	<ul style="list-style-type: none"> • O modo de flash está definido para  (desligado). • A janela do flash está bloqueada. • O motivo está para além do alcance do flash. • Ajuste a compensação de exposição. • Aumente a sensibilidade ISO. • O motivo está em contraluz. Selecione o modo de cena Luz de fundo ou defina o modo de flash para  (flash de enchimento). 	47 24 47 52 56,  42 37, 47
As fotografias estão demasiado brilhantes (exposição em excesso).	Ajuste a compensação de exposição.	52
Resultados inesperados quando o flash é definido para  (automático com redução do efeito de olhos vermelhos).	Ao tirar fotografias com  (automático com redução do efeito de olhos vermelhos), modo seletor cenas auto. ou flash de enchimento com sincronização lenta e redução do efeito de olhos vermelhos no modo de cena Retrato noturno , a correção do efeito de olhos vermelhos na câmara pode ser aplicada a áreas não afetadas pelo efeito de olhos vermelhos, em casos raros. Utilize qualquer outro modo de cena para além de Retrato noturno e altere o modo de flash para qualquer outra definição que não  (automático com redução do efeito de olhos vermelhos) e tente fotografar novamente.	32, 35, 47

Problema	Causa/Solução	
Os tons de pele não estão suavizados.	<ul style="list-style-type: none"> Em algumas condições fotográficas, os tons de pele do rosto poderão não ser suavizados. Para imagens com quatro ou mais rostos, tente utilizar o efeito Suavização da pele em Retoque de glamour no menu de reprodução. 	42 68,  18
Demora algum tempo a guardar as fotografias.	<p>Poderá demorar mais tempo a guardar as fotografias nas seguintes situações:</p> <ul style="list-style-type: none"> Quando a função de redução do ruído estiver a funcionar, quando, por exemplo, fotografa num ambiente com pouca luz Quando o modo de flash é definido como  (automático com redução do efeito de olhos vermelhos) Durante o disparo no modo de cena Paisagem noturna, Retrato noturno ou Luz de fundo (quando HDR está definido para ON) Quando a função de suavização da pele é aplicada durante o disparo Quando utilizar o modo de disparo contínuo 	– 48 35, 36, 37 57 56,  39
Aparece um círculo ou faixa colorida no monitor ou nas imagens.	Ao efetuar o disparo com retroiluminação ou quando uma fonte forte de luz (como a luz solar) está no enquadramento, pode aparecer um círculo ou faixa colorida (efeito fantasma). Mude a posição da fonte de luz ou enquadre a fotografia de modo a que a fonte de luz não entre no enquadramento e tente novamente.	–

Problemas de reprodução

Problema	Causa/Solução	
Não é possível reproduzir o ficheiro.	<ul style="list-style-type: none">• Esta câmara pode não conseguir reproduzir fotografias guardadas com uma outra marca ou modelo de câmara digital.• Esta câmara não reproduz filmes gravados com uma outra marca ou modelo de câmara digital.• Esta câmara pode não conseguir reproduzir dados editados num computador.	–
Não é possível efetuar a aproximação de zoom à fotografia.	<ul style="list-style-type: none">• Não é possível utilizar o zoom de reprodução com os filmes.• Esta câmara pode não ser capaz de ampliar imagens captadas com outra marca ou modelo de câmara digital.	–
Não é possível gravar memórias de voz.	<ul style="list-style-type: none">• Não é possível anexar memórias de voz a filmes.• Não é possível anexar memórias de voz a fotografias captadas com outras câmaras. Não é possível reproduzir nesta câmara memórias de voz anexadas a imagens utilizando uma outra câmara.	– 68,  60
Não é possível editar fotografias.	<ul style="list-style-type: none">• Algumas fotografias não podem ser editadas. As fotografias já editadas não podem ser editadas novamente.• Não existe espaço livre suficiente na memória interna ou no cartão de memória.• Esta câmara não pode editar imagens captadas com outras câmaras.• As funções de edição utilizadas para fotografias não estão disponíveis para filmes.	38,  14 – – –

Problema	Causa/Solução	
<p>Não é possível rodar a imagem.</p>	<p>Esta câmara não roda fotografias tiradas com uma outra marca ou modelo de câmara digital.</p>	<p>–</p>
<p>As imagens não são apresentadas no televisor.</p>	<ul style="list-style-type: none"> • Definições de TV não está corretamente configurado no menu de configuração. • Ambos os cabos HDMI e USB são ligados simultaneamente. • O cartão de memória não contém qualquer imagem. Substitua o cartão de memória. Retire o cartão de memória para reproduzir imagens a partir da memória interna. 	<p>78, 84</p> <p>83, 86, 22, 25</p> <p>15</p>
<p>O Nikon Transfer 2 não é iniciado quando a câmara é ligada a um computador.</p>	<ul style="list-style-type: none"> • A câmara está desligada. • A bateria está descarregada. • O cabo USB não está ligado corretamente. • A câmara não é reconhecida pelo computador. • O computador não está definido para iniciar o Nikon Transfer 2 automaticamente. Para mais informações sobre o Nikon Transfer 2, consulte a informação de ajuda contida em ViewNX 2. 	<p>20</p> <p>20</p> <p>83, 86</p> <p>–</p> <p>89</p>
<p>O ecrã de arranque do PictBridge não é apresentado quando a câmara é ligada a uma impressora.</p>	<p>Com algumas impressoras compatíveis com PictBridge, o ecrã de arranque do PictBridge poderá não ser apresentado e poderá ser impossível imprimir fotografias quando Automático é selecionado para Carregar pelo PC no menu de configuração. Defina Carregar pelo PC para Desligado e volte a ligar a câmara à impressora.</p>	<p>78, 85</p>

Problema	Causa/Solução	
As fotografias a imprimir não são apresentadas.	<ul style="list-style-type: none"> • O cartão de memória não contém qualquer imagem. Substitua o cartão de memória. • Retire o cartão de memória para imprimir fotografias a partir da memória interna. 	14 15
Não é possível selecionar o tamanho do papel através da câmara.	<p>A câmara não pode ser utilizada para selecionar o tamanho do papel nas seguintes situações, mesmo ao imprimir a partir de uma impressora compatível com PictBridge. Utilize a impressora para selecionar o tamanho do papel.</p> <ul style="list-style-type: none"> • A impressora não suporta os tamanhos de papel especificados pela câmara. • A impressora seleciona automaticamente o tamanho do papel. 	83,  28,  29 –

Especificações

Câmara digital Nikon COOLPIX S5300

Tipo	Câmara digital compacta
Número de pixels efetivos	16,0 milhões
Sensor de imagem	Tipo CMOS de 1/2,3 polegadas; total de pixels: aprox. 16,76 milhões
Objetiva	Objetiva NIKKOR com zoom ótico de 8x
Distância focal	4,5-36,0 mm (ângulo de visão equivalente ao de uma objetiva de 25-200 mm no formato de 35mm [135])
Número f/-	f/3,7-6,6
Construção	8 elementos em 7 grupos
Ampliação por zoom digital	Até 4x (ângulo de visão equivalente ao de uma objetiva de aprox. 800 mm no formato de 35mm [135])
Redução da vibração	Descolamento da objetiva (fotografias) Deslocamento da objetiva e VR eletrônico (filmes)
Redução do tremido de movimento	Deteção de movimento (fotografias)
Focagem automática (AF)	AF de deteção do contraste
Alcance de focagem	<ul style="list-style-type: none">• [W]: Aprox. 50 cm–∞, [T]: Aprox. 1,5 m–∞• Modo macro: Aprox. 2 cm–∞ (posição de grande angular) (todas as distâncias medidas a partir do centro da superfície dianteira da objetiva)
Seleção da área de focagem	Prioridade ao rosto, manual com 99 áreas de focagem, centrado, seguimento do motivo, AF deteção de motivo
Monitor	LCD TFT (painel tátil) de 7,5 cm (3 polegadas), aprox. 460.000 pontos, com revestimento antirreflexo e ajuste de luminosidade de 5 níveis
Cobertura do enquadramento (modo de disparo)	Aprox. 97% na horizontal e 97% na vertical (em comparação com a fotografia original)
Cobertura do enquadramento (modo de reprodução)	Aprox. 99% na horizontal e 99% na vertical (em comparação com a fotografia original)

Armazenamento	
Suporte de dados	Memória interna (aprox. 25 MB), cartão de memória SD/SDHC/SDXC
Sistema de ficheiros	Compatível com DCF, Exif 2.3 e DPOF
Formatos de ficheiros	Fotografias: JPEG Ficheiros de som (Memória de voz): WAV Filmes: MOV (Vídeo: H.264/MPEG-4 AVC, Áudio: LPCM estéreo)
Tamanho de imagem (pixels)	<ul style="list-style-type: none"> • 16M (Elevado) [4608 × 3456 ★] • 16M [4608 × 3456] • 8M [3264 × 2448] • 4M [2272 × 1704] • 2M [1600 × 1200] • VGA [640 × 480] • 16:9 [4608 × 2592] • 1:1 [3456 × 3456]
Sensibilidade ISO (Sensibilidade de saída padrão)	<ul style="list-style-type: none"> • ISO 125-1600 • ISO 3200, 6400 (disponível ao utilizar o modo Modo automático)
Exposição	
Modo de medição	Matricial central ponderada (zoom digital inferior a 2x), localizada (zoom digital de 2x ou mais)
Controlo da exposição	Exposição automática programada e compensação de exposição (-2,0 – +2,0 EV em passos de $\frac{1}{3}$ EV)
Obturador	
Velocidade	<ul style="list-style-type: none"> • $\frac{1}{1500}$-1 seg. • $\frac{1}{4000}$ seg. (velocidade máxima durante o disparo contínuo de alta velocidade) • 4 seg. (Modo de cena Exib. fogo de artifício)
Abertura	
Alcance	Seleção de filtro ND (-3 AV) de controlo eletrónico
Auto-temporizador	2 passos (f/3,7 e f/10,5 [W])
	Podem selecionar entre 10 e 2 seg

Flash	
Alcance (aprox.) (Sensibilidade ISO: Automático)	[W]: 0,5–3,5 m [T]: 1,5–2,0 m
Controlo de flash	Flash automático TTL com pré-flashes de avaliação
Interface	
Protocolo de transferência de dados	MTP, PTP
Saída HDMI	Podem seleccionar entre Auto, 480p, 720p e 1080i
Terminal de E/S	Conector Micro-USB, micro conector HDMI (Tipo D) (Saída HDMI)
Idiomas suportados	Árabe, Bengali, Búlgaro, Alemão, Checo, Chinês (Simplificado e Tradicional), Coreano, Dinamarquês, Espanhol, Finlandês, Francês, Grego, Hindi, Holandês, Húngaro, Indonésio, Inglês, Italiano, Japonês, Marati, Norueguês, Persa, Polaco, Português (Europeu e Brasileiro), Romeno, Russo, Sérvio, Sueco, Tamil, Tailandês, Telugu, Turco, Ucraniano, Vietnamita
Fontes de alimentação	Uma bateria de iões de lítio recarregável EN-EL19 (incluída) Adaptador CA EH-62G (disponível em separado)
Tempo de carga	Aprox. 1 h 50 min (ao utilizar o adaptador CA de carregamento EH-71P e quando a carga estiver completamente esgotada)
Duração da bateria¹	
Fotografias	Aprox. 180 fotografias ao utilizar EN-EL19
Filmes (duração real da bateria para gravação) ²	Aprox. 35 min. (1080/30p) ao utilizar EN-EL19 Aprox. 40 min. (1080/25p) ao utilizar EN-EL19
Encaixe do tripé	1/4 (ISO 1222)
Dimensões (L x A x P)	Aprox. 96,9 x 58,0 x 20,9 mm (excluindo saliências)
Peso	Aprox. 138 g (incluindo bateria e cartão de memória SD)

Ambiente de funcionamento	
Temperatura	0 °C–40 °C
Umidade	85% ou menos (sem condensação)
Wi-Fi (LAN sem fios)	
Normas	IEEE 802.11b/g/n (protocolo LAN sem fios padrão)
Protocolos de comunicações	IEEE 802.11b: DBPSK/DQPSK/CCK IEEE 802.11g: OFDM IEEE 802.11n: OFDM
Alcance (linha de visão)	Aprox. 10 m
Frequência de operação	2412-2462 MHz (1-11 canais)
Velocidades de dados (valores medidos reais)	IEEE 802.11b: 5 Mbps IEEE 802.11g: 20 Mbps IEEE 802.11n: 20 Mbps
Segurança	WPA2
Protocolos de acesso	Infraestrutura

- A menos que seja especificado em contrário, todos os valores são baseados numa bateria totalmente carregada e numa temperatura ambiente de 23 ± 3 °C, conforme especificado nas normas CIPA (Camera and Imaging Products Association).

¹ A duração da bateria pode variar dependendo das condições de utilização, como o intervalo entre disparos e a duração da apresentação dos menus e das imagens.

² Os ficheiros de filme individuais não podem exceder 4 GB de tamanho ou 29 minutos de duração. A gravação pode terminar antes deste limite ser atingido se a temperatura da câmara for elevada.

Bateria de íões de lítio recarregável EN-EL19

Tipo	Bateria de íões de lítio recarregável
Potência nominal	CC 3,7 V, 700 mAh
Temperatura de funcionamento	0 °C–40 °C
Dimensões (L x A x P)	Aprox. 31,5 x 39,5 x 6 mm
Peso	Aprox. 14,5 g

Adaptador CA de carregamento EH-71P

Entrada nominal	CA 100-240 V, 50/60 Hz, MAX 0,2 A
Saída nominal	CC 5,0 V, 1,0 A
Temperatura de funcionamento	0 °C–40 °C
Dimensões (L x A x P)	Aprox. 55 x 22 x 54 mm (não incluindo o adaptador de ficha)
Peso	Aprox. 48 g (não incluindo o adaptador de ficha)

Especificações

- A Nikon não se responsabiliza por quaisquer erros que este manual possa conter.
- O aspecto deste produto e respetivas especificações estão sujeitos a alterações sem aviso prévio.

Cartões de memória aprovados

Os seguintes cartões de memória Secure Digital (SD) foram testados e aprovados para utilização com esta câmara.

- Para gravar filmes são recomendados cartões de memória com uma classificação Speed Class SD de 6 ou mais rápidos. Ao utilizar um cartão de memória com uma classificação Speed Class inferior, a gravação de filmes pode parar inesperadamente.

	Cartão de memória SD	Cartão de memória SDHC ²	Cartão de memória SDXC ³
SanDisk	2 GB ¹	4 GB, 8 GB, 16 GB, 32 GB	64 GB, 128 GB
TOSHIBA	–	4 GB, 8 GB, 16 GB, 32 GB	64 GB
Panasonic	2 GB ¹	4 GB, 8 GB, 16 GB, 32 GB	64 GB
Lexar	–	4 GB, 8 GB, 16 GB, 32 GB	64 GB, 128 GB

¹ Se o cartão de memória for utilizado com um leitor de cartões ou dispositivo semelhante, certifique-se de que o dispositivo suporta cartões de 2 GB.

² Compatível com SDHC.

Se o cartão de memória for utilizado com um leitor de cartões ou dispositivo semelhante, certifique-se de que o dispositivo suporta SDHC.



³ Compatível com SDXC.

Se o cartão de memória for utilizado com um leitor de cartões ou dispositivo semelhante, certifique-se de que o dispositivo suporta SDXC.



- Contacte o fabricante para mais informações acerca dos cartões acima referidos. Não podemos garantir o desempenho da câmara ao utilizar cartões de memória de outras marcas.

Licença de Portefólio de Patentes AVC

Este produto está licenciado sob a Licença de Portefólio de Patentes AVC para utilização pessoal e não comercial de um consumidor para (i) codificar vídeo em conformidade com a norma AVC ("vídeo AVC") e/ou (ii) decodificar vídeo AVC codificado por um consumidor envolvido numa atividade pessoal e não comercial e/ou obtido de um fornecedor de vídeo licenciado para fornecer vídeo AVC. Não é concedida nem está implícita qualquer licença para qualquer outra utilização. Podem ser obtidas mais informações em MPEG LA, L.L.C. Consulte **<http://www.mpegla.com>**.

Informações sobre marcas comerciais

- Microsoft, Windows e Windows Vista são marcas comerciais registradas ou marcas comerciais da Microsoft Corporation nos Estados Unidos e/ou noutros países.
- Mac, OS X o logótipo iFrame e o símbolo iFrame são marcas comerciais ou marcas comerciais registradas da Apple Inc., nos E.U.A. e noutros países.
- Adobe e Acrobat são marcas comerciais registradas da Adobe Systems Inc.
- Os logótipos SDXC, SDHC e SD são marcas comerciais da SD-3C, LLC.
- PictBridge é uma marca comercial.
- Os logótipos HDMI, HDMI e High-Definition Multimedia Interface são marcas comerciais registradas da HDMI Licensing LLC.

HDMI

- Wi-Fi e o logótipo Wi-Fi são marcas comerciais ou marcas comerciais registradas da Wi-Fi Alliance.
- Android e Google Play são marcas comerciais ou marcas comerciais registradas da Google, Inc.
- Todas as restantes marcas comerciais referidas neste manual ou na restante documentação fornecida com este produto Nikon são as marcas comerciais ou as marcas comerciais registradas das respetivas empresas titulares.

Licença FreeType (FreeType2)

- Partes deste software estão protegidas por copyright © 2012 The FreeType Project (<http://www.freetype.org>). Todos os direitos reservados.

Licença MIT (HarfBuzz)



- Partes deste software estão protegidas por copyright © 2014 The HarfBuzz Project (<http://www.freedesktop.org/wiki/Software/HarfBuzz>). Todos os direitos reservados.

Índice remissivo



Símbolos

	Modo Seletor cenas auto.....	32
	Modo de cena.....	34
SO	Modo de efeitos especiais.....	40
	Modo de retrato inteligente.....	42
	Modo automático.....	44
	Modo de reprodução.....	28
	Modo de fotografias favoritas.....	66
	Modo de ordenação automática.....	10
	Modo de listar por data.....	11
	Menu de opções Wi-Fi.....	81, 71
	Menu de configuração.....	77, 73
T (Teleobjetiva)	25
W (Grande angular)	25
Q Zoom de reprodução	66
	Reprodução de miniaturas.....	67
	Ajuda.....	34
	Botão do modo de disparo.....	2, 22
	Botão de reprodução.....	2, 28
	Botão (gravação de filmes).....	2, 70
	Botão Aplicar seleção.....	2
MENU Botão Menu	2, 4, 55, 68, 74, 77, 81
	Botão Apagar.....	2, 30, 61









	Modo flash.....	47
	Auto-temporizador.....	49
	Modo macro.....	51
	Compensação de exposição.....	52
A		
A formatar	15, 78, 83
Abrir com gravação HS	74, 66, 68
Acessórios opcionais	95
Adaptador CA	83, 95
Adaptador CA de carregamento	12, 21
Adicionar fotografias favoritas	69, 66
AF detecção de motivo	56, 63, 46
AF permanente	56, 74, 48, 68
AF simples	56, 74, 48, 68
Ajuda	34
Álbum	9
Alimentação	20
Alimentos	34, 36
Altifalante	2
Apagar	30, 76, 13, 61
Apres. diapositivos	68, 56
Apresentação de calendário	67











Apresentação de miniaturas..... 67
Área de focagem..... 26, 61
Auto. c/red. efeito olhos ver..... 48
Autodesligado 21, 78, 82
Autotemporizador..... 49
Auxiliar de AF..... 1, 78, 81

B













Bateria..... 10, 12, 18
Bateria de íons de lítio recarregável
..... 21
Bloqueio de focagem..... 65
Botão de alimentação 1, 20
Botão de disparo do obturador 1, 26
Brilho  40
BSS..... 37, 40

C

Cabo HDMI..... 84, 22
Cabo USB..... 84, 86, 25
Cache de pré-disparo..... 39, 41
Capturar fotografias durante a gravação
de filmes 73
Carregador de baterias..... 13, 95
Carregar pelo PC..... 78, 85
Cartão de memória..... 14, 22
Compartimento da bateria..... 95
Compensação de exposição..... 52
Computador..... 84, 86
Conector Micro-USB..... 1, 83

Contínuo..... 56, 39
Contínuo de alta velocidade..... 39
Controlo de zoom 1, 25
Controlo dispos. HDMI..... 84
Cópia preto e branco  34, 37
Copiar fotografias..... 69, 61
Cor seletiva  40
Cor standard..... 56, 43
Cor viva..... 43
Cor. efeito olhos verm..... 68, 17
Correia..... 3
Crepúsculo/Madrugada  34

D

Data e hora..... 16, 77, 74
Definições atuais 71
Definições de TV..... 78, 84
Definições do monitor..... 77, 76
Definições do som..... 78, 82
Desativação Wi-Fi..... 81, 71
Desporto  34, 35
Deteção de rostos..... 61
Deteção de sorriso 57, 50
Deteção movimento..... 77, 80
Diferença horária..... 74
Disparo..... 22, 24, 26
Disparo automático 39
D-Lighting..... 68, 16
DSCN..... 94

Duração do filme..... 70, 71

E



Ecrã de boas-vindas..... 77, 73

Edição de filmes..... 76, 32

Editar fotografias 14

Efeito câmara de brincar 1 1..... 40

Efeito câmara de brincar 2 2..... 41

Efeitos rápidos... 29, 45, 14, 48

EH-71P..... 21

Encaixe do tripé..... 2, 19

Encomenda impressão..... 68, 52

EN-EL19..... 21

Envio Eye-Fi..... 78, 87

Equilíbrio de brancos..... 56, 36

Esc. imagem principal
..... 69, 12, 63

Escuro ..... 40

Espelho ..... 41



Exib. fogo de artifício ..... 34, 37

Extensão 94

E

Fecho da bateria..... 10

Festa/interior ..... 34, 35

Filmagem HS..... 74, 65, 66

Flash 1, 47

Flash automático..... 48

Flash de enchimento..... 48

Flash desligado..... 48

Fluorescente..... 36

Focagem..... 26, 56, 44

Focagem automática
..... 56, 72, 48, 68

Formatar cartões de memória
..... 15, 78, 83

Formatar memória interna..... 78, 83

Formato de data..... 17, 74

Fotogramas por segundo..... 74, 70



FSCN..... 94

Funções que não podem ser utilizadas
simultaneamente..... 58

G

Grande angular..... 25

Gravação de filmes..... 70

Gravar filmes em câmara lenta
..... 74, 65, 66

H

HDMI..... 84

HDR..... 37

Hora local 18, 74

Hora local e data..... 16, 77, 74



















I



















Identificador 94















Idioma/Language 78, 84























Ilhó para a correia da câmara 1

Imagem pequena 68, 20

Impressão	68, 84,  ,  , 
Impressão da data	18, 77,  ,  , 
Impressão direta	
Impressão DPOF	
Impressora	84, 
Imprimir a data e a hora	18, 
Indicador de carga da bateria	
Indicador de fogaem	7, 26
Indicador de memória interna	7, 9
Info Foto	77, 
Intervalo fixo auto	
J	
JPG	
L	
LAN sem fios	79
Ligar a dispositivos smart	81, 
Luminosidade	77, 
Luz de ativação	1, 20
Luz de carregamento	2, 13
Luz de dia	17, 18,  , 
Luz de fundo 	34, 37
Luz do auto-temporizador	1, 50
Luz do flash	2, 47
M	
Memória interna	15, 20

Memórias de voz	68, 
Menu de configuração	77, 
Menu de disparo	56, 
Menu de filme	74, 
Menu de opções Wi-Fi	81, 
Menu de reprodução	68, 
Menu de retrato inteligente	55, 
Micro conector HDMI	1, 83
Microfone integrado (estéreo)	1
Modo autofocagem	 56, 74,  , 
Modo automático	22, 44
Modo Cena	34
Modo de área AF	56, 
Modo de disparo	22
Modo de efeitos especiais	40
Modo de fotografias favoritas	
Modo de imagem	56, 
Modo de ordenação automática	
Modo de reprodução	28
Modo de retrato inteligente	42
Modo flash	47, 48
Modo listar por data	
Modo macro	51
Monitor	2, 6, 
Monocro. alto contraste 	40
MOV	
Multidisparo 16	

Multisseletor.....	2, 4
Museu 	34, 37
N	
Neve 	34
Nikon Transfer 2.....	87
Nomes dos ficheiros.....	 94
Nublado.....	 36
Número de exposições restantes.....	20,  35
O	
Objetiva.....	1,  17
Olhos fechados.....	78,  86
Opções.....	 71
Opções de cor.....	56,  43
Opções de filme.....	74,  64
Opções visualiz. sequência.....	69,  12,  63
P	
Paisagem 	34
Paisagem noturna 	34, 36
Panorâmica simples 	34, 38,  2
PictBridge.....	84,  24
Pintura 	40
Pop POP	40
Pôr do sol 	34
Praia 	34
Predefinição manual.....	 37
Pressionar até meio.....	27

Preto e branco.....	 43
Primeiro plano 	34, 36
Prioridade ao rosto.....	 44
Processo cruzado 	41
Proteger.....	68,  57
R	
Ranhura para cartões de memória.....	14
Razão de compressão.....	 34
Recorte.....	 21
Redução ruído vento.....	74,  70
Remover fotografias favoritas... ..	69,  88
Repor tudo.....	78,  88
Reprodução.....	28, 66, 75,  60
Reprodução de filmes.....	75
Reprodução de imagem completa.....	66
Reprodução de panorâmica simples.....	38,  5
Restaurar predefinições.....	 71
Retoque de glamour.....	68,  18
Retoque rápido.....	68,  16
Retrato animal estim. 	34, 39
Retrato 	34
Retrato noturno 	34, 35
Revisão de imagens.....	77,  76
Rodar imagem.....	68,  59
RSCN.....	 94
S	
Seguimento do motivo... ..	 45,  47

Selector do melhor disparo....	37,		40
Sem piscar de olhos.....	57,		51
Sensibilidade ISO.....	56,		42
Sépia.....			43
Sépia nostálgico SE			40
Simples.....	56,		39
Sincronização lenta.....			48
Som de botão.....			82
Som do obturador.....			82
SSCN.....			94
Suavização SO			40
Suavização da pele.....	57, 62,		49
Super viva VI			40

I

Tamanho de imagem.....	56,		34	
Tamanho do papel.....		28,		29
Tampa da objetiva.....			1	
Tampa do compartimento da bateria/da ranhura do cartão de memória			2, 10, 14	
Tampa do conector.....			1	
Tampa do conector de alimentação.....			1	
Teleobjetiva.....			25	
Televisores.....	84,		22	
Tipo ciano.....			43	

V

Valor de abertura.....			27
Velocidade do obturador.....			27

Versão de firmware.....	78,		88
ViewNX 2.....			85
Volume.....	75,		60
VR em filmes.....	74,		69
VR em fotografias.....	77,		79
W			
WAV.....			94
Wireless Mobile Utility.....			79
Z			
Zoom ap./afast.....			25
Zoom de reprodução.....			66
Zoom digital.....	25, 78,		81
Zoom ótico.....			25



A series of ten horizontal dashed lines spanning the width of the page, intended for handwriting practice.



A series of ten horizontal dashed lines spanning the width of the page, intended for handwriting practice.

Nenhuma reprodução deste manual sob forma alguma, no seu todo ou em parte (excepto para uma breve referência em artigos críticos ou análises) pode ser realizada sem autorização escrita da NIKON CORPORATION.

NIKON CORPORATION

© 2014 Nikon Corporation



YP4A01(1G)
6MN3761G-01