

# **Nikon**

ЦИФРОВАЯ ФОТОКАМЕРА

# COOLPIX S33



## Подробное руководство пользователя

Ru

	Введение	⇒ i
	Оглавление	⇒ xvi
	Основные элементы фотокамеры	⇒ 1
	Подготовка к съемке	⇒ 7
	Основные операции съемки и просмотра	⇒ 14
	Функции съемки	⇒ 21
	Функции просмотра	⇒ 43
	Запись и просмотр видеороликов	⇒ 75
	Общие настройки фотокамеры	⇒ 79
	Подключение фотокамеры к телевизору, принтеру, или компьютеру	⇒ 89
	Технические примечания	⇒ 98

# Введение

## Прочтите это в первую очередь

Чтобы использовать все возможности изделия Nikon, внимательно прочитайте разделы «Меры предосторожности» (📖v–vii) и «<Важно!> Ударопрочность, водонепроницаемость, защита от пыли, конденсация» (📖x–xv), а также все прочие инструкции и держите их в таком месте, где с ними смогут ознакомиться все пользователи фотокамеры.

- Чтобы сразу начать пользоваться фотокамерой, см. разделы «Подготовка к съемке» (📖7) и «Основные операции съемки и просмотра» (📖14).

## Дополнительная информация

- Символы и условные обозначения

Символ	Описание
☑	Этим символом обозначаются меры предосторожности и сведения, с которыми необходимо ознакомиться до использования фотокамеры.
📝	Этим символом обозначаются примечания и сведения, с которыми необходимо ознакомиться до использования фотокамеры.
📖	Этим символом обозначаются страницы, содержащие соответствующие сведения.

- В настоящем руководстве карты памяти SD, SDHC и SDXC собирательно именуются «картами памяти».
- Настройка, устанавливаемая при покупке, называется «настройкой по умолчанию».
- Названия пунктов меню, отображаемые на мониторе фотокамеры, а также названия кнопок и сообщения, отображаемые на мониторе компьютера, выделяются жирным шрифтом.
- В этом руководстве примеры отображения на мониторе могут не включать изображения, чтобы индикация на мониторе была более понятной.

## Крепление ремня фотокамеры

Пропустите ремень через левую или правую проушину и прикрепите ремень.

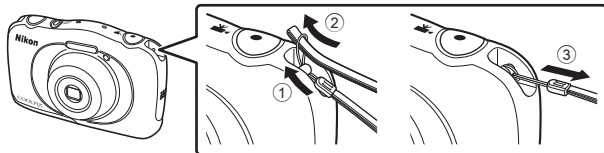

# Информация и меры предосторожности

## Концепция «постоянного совершенствования»

В рамках развиваемой компанией Nikon концепции «постоянного совершенствования» пользователям предоставляется регулярно обновляемая информация о поддержке выпущенных изделий и учебные материалы на следующих веб-сайтах.

- Для пользователей в США: <http://www.nikonusa.com/>
- Для пользователей в Европе и Африке: <http://www.europe-nikon.com/support/>
- Для пользователей в странах Азии, Океании и Ближнего Востока: <http://www.nikon-asia.com/>

Посетите один из этих веб-сайтов для получения последних сведений об изделиях, советов, ответов на часто задаваемые вопросы и общих рекомендаций по фотосъемке и обработке цифровых изображений. Дополнительные сведения можно получить у региональных представителей компании Nikon. Контактные сведения можно узнать, посетив указанный ниже веб-сайт.

<http://imaging.nikon.com/>

## Используйте только фирменные электронные принадлежности Nikon

Фотокамеры Nikon COOLPIX отвечают самым современным стандартам и имеют сложную электронную схему. Только фирменные электронные принадлежности Nikon (в том числе зарядные устройства, батареи, сетевые зарядные устройства, сетевые блоки питания и USB-кабели), одобренные компанией Nikon специально для использования с данной моделью цифровой фотокамеры Nikon, полностью соответствуют необходимым эксплуатационным параметрам и требованиям техники безопасности для данной электронной схемы.

ИСПОЛЬЗОВАНИЕ ЭЛЕКТРОННЫХ ПРИНАДЛЕЖНОСТЕЙ ДРУГИХ ПРОИЗВОДИТЕЛЕЙ МОЖЕТ ПРИВЕСТИ К ПОВРЕЖДЕНИЮ ФОТОКАМЕРЫ И АННУЛИРОВАНИЮ ГАРАНТИИ NIKON.

Использование литий-ионных аккумуляторных батарей, не имеющих голографического клейма Nikon, других производителей может повредить работе фотокамеры или привести к перегреву, воспламенению, разрушению или протечке батареи.

Для получения сведений о фирменных принадлежностях Nikon обратитесь к местному официальному торговому представителю компании Nikon.

**Голографическая наклейка:** подтверждает, что данное устройство является изделием компании Nikon.



## Перед съемкой важных событий

Перед съемкой важных событий, например свадьбы, или перед тем как взять фотокамеру в путешествие, сделайте пробный снимок, чтобы убедиться в правильности работы фотокамеры. Компания Nikon не несет ответственности за убытки или упущенную выгоду, возникшие в результате неправильной работы изделия.

## О руководствах

- Никакая часть руководств, включенных в комплект поставки данного продукта, не может быть воспроизведена, передана, переписана, сохранена в системе резервного копирования или переведена на любой язык в любой форме любыми средствами без предварительного письменного разрешения Nikon.
- В этом руководстве иллюстрации и информация, отображаемая на мониторе, могут отличаться от фактического отображения.
- Компания Nikon сохраняет за собой право изменять любые характеристики аппаратного и программного обеспечения, описанного в данных руководствах, в любое время и без предварительного уведомления.
- Компания Nikon не несет ответственности за какой бы то ни было ущерб, вызванный применением данного изделия.
- Были приложены все усилия для того, чтобы обеспечить точность и полноту приведенной в руководствах информации. Компания Nikon будет благодарна за любую информацию о замеченных ошибках и упущениях, переданную в ближайшее представительство компании (адрес сообщается отдельно).

## Уведомление о запрещении копирования или воспроизведения

Необходимо помнить, что даже простое обладание материалом, скопированным или воспроизведенным цифровым способом с помощью сканера, цифровой фотокамеры или другого устройства, может преследоваться по закону.

### • Материалы, копирование или воспроизведение которых запрещено законом

Не копируйте и не воспроизводите денежные банкноты, монеты, ценные бумаги, государственные ценные бумаги и ценные бумаги органов местного самоуправления, даже если такие копии и репродукции отмечены штампом «образец». Запрещено копирование и воспроизведение денежных банкнот, монет и ценных бумаг других государств. Запрещено копирование и воспроизведение негашеных почтовых марок и почтовых открыток, выпущенных государством, без письменного разрешения государственных органов.

Запрещено копирование и воспроизведение печатей государственных учреждений и документов, заверенных в соответствии с законодательством.

### • Предупреждения относительно копирования и воспроизведения

Копии и репродукции ценных бумаг, выпущенных частными компаниями (акции, векселя, чеки, подарочные сертификаты и т. д.), сезонных билетов или купонов помечаются предупреждениями согласно требованиям государственных органов, кроме минимального числа копий, необходимого для использования компанией в деловых целях. Не копируйте и не воспроизводите государственные паспорта; лицензии, выпущенные государственными учреждениями и частными компаниями; удостоверения личности и такие документы, как пропуска или талоны на питание.

### • Уведомления о соблюдении авторских прав

Копирование или воспроизведение книг, музыкальных произведений, произведений живописи, гравюр, печатной продукции, географических карт, чертежей, фильмов и фотографий с зарегистрированным авторским правом охраняется государственным и международным законодательством об авторском праве. Не используйте изделие для изготовления незаконных копий, нарушающих законодательство об авторском праве.

## Утилизация устройств хранения данных

Обратите внимание на то, что при удалении изображений или форматировании устройств хранения данных, таких как карты памяти или внутренняя память фотокамеры, исходные данные изображений уничтожаются не полностью. В некоторых случаях файлы, удаленные с отслуживших свой срок устройств хранения данных, можно восстановить с помощью имеющихся в продаже программных средств. Ответственность за обеспечение конфиденциальности любой подобной информации лежит исключительно на пользователе.

Прежде чем избавиться от неиспользуемых устройств хранения данных или передать право собственности на них другому лицу, следует стереть всю информацию с помощью имеющегося в продаже специального программного обеспечения или отформатировать устройство, а затем заполнить его изображениями, не содержащими личной информации (например, видами ясного неба). При физическом уничтожении устройств хранения данных соблюдайте меры предосторожности, чтобы не нанести ущерба здоровью или имуществу.

## Единообр. маркировки

Выполните операцию, указанную ниже, для отображения некоторых маркировок стандартов, которым соответствует фотокамера.

Вход в режим съемки или просмотра → настраиваемая кнопка 4 (☒) → настраиваемая кнопка 4 (☒ Настройки камеры) → нажмите ▲▼ → ☐ Единообр. маркировки

## Меры предосторожности

Перед началом работы с устройством внимательно изучите следующие меры безопасности во избежание получения травм и повреждения изделия Nikon. Всем лицам, использующим данное изделие, следует ознакомиться с инструкциями по безопасности.



Данным символом отмечены предупреждения и сведения, с которыми необходимо ознакомиться до начала работы с изделием Nikon во избежание травм.

## ПРЕДУПРЕЖДЕНИЯ

### **В случае неисправности выключите фотокамеру**

При появлении дыма или необычного запаха, исходящего из фотокамеры или сетевого зарядного устройства, отсоедините сетевое зарядное устройство от сети и немедленно извлеките батарею, стараясь не допустить ожогов.

Продолжение работы с устройством может привести к получению травм. После извлечения батареи или отключения источника питания доставьте изделие для проверки в ближайший авторизованный сервисный центр компании Nikon.

### **Не разбирайте фотокамеру**

Прикосновение к внутренним частям фотокамеры или сетевого зарядного устройства может привести к травмам. Ремонт должен производиться только квалифицированными специалистами. В случае повреждения корпуса фотокамеры или сетевого зарядного устройства в результате падения или другого происшествия отключите сетевое зарядное устройство и (или) извлеките батарею и доставьте изделие для проверки в ближайший авторизованный сервисный центр Nikon.

### **Не пользуйтесь фотокамерой или сетевым зарядным устройством при наличии в воздухе легковоспламеняющихся газов**

Не работайте с электронным оборудованием и с фотокамерой при наличии в воздухе легковоспламеняющихся газов: это может привести к взрыву или пожару.

### **Меры предосторожности при обращении с ремнем фотокамеры**

Запрещается надевать ремень фотокамеры на шею младенца или ребенка.

### **Храните в недоступном для детей месте**

Уделяйте особое внимание тому, чтобы дети не клали в рот батареи, кисточку или другие небольшие детали.

### **Избегайте длительного контакта с фотокамерой, сетевым зарядным устройством или сетевым блоком питания, когда эти устройства включены или используются**

Детали этих устройств нагреваются, и их длительный контакт с кожей может привести к низкотемпературным ожогам.

 **Не оставляйте это изделие в местах, подверженных воздействию высоких температур (например, в закрытом транспортном средстве или на прямом солнечном свете)**

Несоблюдение этой меры предосторожности может привести к повреждению фотокамеры или возгоранию.

 **Соблюдайте меры предосторожности при обращении с батареей**  
Нарушение правил обращения с батареей может привести к протечке электролита, перегреву или взрыву. Соблюдайте следующие меры предосторожности при использовании батареи с данным изделием.

- Перед заменой батареи выключите фотокамеру. Используя сетевое зарядное устройство/сетевой блок питания, убедитесь в том, что он отключен от сети.
- Используйте только литий-ионную аккумуляторную батарею EN-EL19 (прилагается). Для зарядки батареи используйте фотокамеру, поддерживающую зарядку батарей, или зарядное устройство MH-66 (приобретается дополнительно). Для зарядки батареи с помощью фотокамеры используйте сетевое зарядное устройство EN-71P/EN-73P (прилагается) или функцию **Зарядка от ПК**.
- При установке батареи в фотокамеру соблюдайте полярность.
- Не разбирайте батарею и не замыкайте ее контакты. Запрещается удалять изоляцию или вскрывать корпус батареи.
- Не подвергайте батарею сильному нагреву или воздействию открытого огня.
- Не погружайте батарею в воду и не допускайте попадания на них воды.
- Перед транспортировкой положите батарею в полиэтиленовый пакет и т. п., чтобы она была изолирована. Не храните и не транспортируйте батарею вместе с металлическими предметами, например шпильками или украшениями.
- Полностью разряженная батарея может протекать. Во избежание повреждения изделия извлекайте из него разряженные батареи.
- Немедленно прекратите использовать батарею, если вы заметили в ней какие-либо изменения, например изменение окраски или деформацию.
- В случае попадания жидкости, вытекшей из поврежденной батареи, на одежду или кожу немедленно и тщательно промойте пораженные участки водой.

 **При работе с сетевым зарядным устройством соблюдайте следующие меры предосторожности**

- Не допускайте попадания воды на устройство. Несоблюдение этого требования может привести к возгоранию или поражению электрическим током.
- Пыль на металлических частях сетевой вилки или вокруг них необходимо удалять с помощью сухой ткани. Продолжение работы с устройством может привести к возгоранию.
- Не касайтесь вилки и не подходите близко к сетевому зарядному устройству во время грозы. Несоблюдение этого требования может привести к поражению электрическим током.
- Берегите USB-кабель от повреждений, не вносите в него конструктивные изменения, не перегибайте его и не тяните за него с усилием, не ставьте на него тяжелые предметы, не подвергайте его воздействию открытого огня или высоких температур. В случае повреждения изоляции сетевого шнура и оголения проводов отнесите его для проверки в авторизованный сервисный центр Nikon. Несоблюдение этого требования может привести к возгоранию или поражению электрическим током.



- Не прикасайтесь к сетевой вилке или к сетевому зарядному устройству мокрыми руками. Несоблюдение этого требования может привести к поражению электрическим током.
- Не используйте с преобразователями напряжения или преобразователями постоянного тока. Несоблюдение этого требования может привести к повреждению изделия, а также к его перегреву или возгоранию.

 **Используйте соответствующие источники питания (батарею, сетевое зарядное устройство, сетевой блок питания, USB-кабель)**

Использование источника питания, отличного от поставляемого или продаваемого компанией Nikon, может привести к повреждению или неправильной работе изделия.

 **Используйте только соответствующие кабели**

При подключении кабелей к входным и выходным разъемам и гнездам используйте только специальные кабели Nikon, поставляемые вместе с фотокамерой или продаваемые отдельно.

 **Соблюдайте осторожность при обращении с подвижными частями фотокамеры**

Будьте внимательны. Следите за тем, чтобы ваши пальцы и другие предметы не были зажаты крышкой объектива или другими подвижными частями фотокамеры.

 **Использование вспышки на близком расстоянии от глаз объекта съемки может вызвать временное ухудшение зрения**

Вспышка должна находиться на расстоянии не менее 1 метра от объекта съемки. Соблюдайте особую осторожность при фотографировании детей.

 **Не используйте вспышку, когда ее излучатель соприкасается с телом человека или каким-либо предметом**

Несоблюдение этой меры предосторожности может привести к ожогам или пожару.

 **Избегайте контакта с жидкокристаллическим веществом**

Если монитор разбился, необходимо предпринять срочные меры во избежание травм осколками стекла и предупредить попадание жидкокристаллического вещества на кожу, в глаза и в рот.

 **Следуйте инструкциям персонала авиакомпании или больницы**

# Примечания

## Примечания для пользователей в Европе

### МЕРЫ ПРЕДОСТОРОЖНОСТИ

**СУЩЕСТВУЕТ РИСК ВЗРЫВА, ЕСЛИ УСТАНОВЛЕН НЕВЕРНЫЙ ТИП БАТАРЕИ.**

**ЛИКВИДИРУЙТЕ ИСПОЛЬЗОВАННЫЕ БАТАРЕИ СОГЛАСНО ИНСТРУКЦИЯМ.**

Данный символ означает, что электрическое и электронное оборудование должно утилизироваться отдельно.

Следующие замечания касаются только пользователей в европейских странах.

- Данное изделие предназначено для отдельной утилизации в соответствующих пунктах утилизации. Не выбрасывайте изделие вместе с бытовыми отходами.
- Раздельные сбор и утилизация помогают сберечь природные ресурсы и предотвращают отрицательные последствия для здоровья людей и окружающей среды, которые могут возникнуть из-за неправильной утилизации.
- Подробные сведения можно получить у продавца или в местной организации, ответственной за вторичную переработку отходов.



Этот символ на батарее указывает на то, что данная батарея подлежит отдельной утилизации.

Следующие замечания касаются только пользователей в европейских странах:

- Все батареи, независимо от того, промаркированы ли они этим символом или нет, подлежат отдельной утилизации в соответствующих пунктах сбора. Не выбрасывайте их вместе с бытовыми отходами.
- Подробные сведения можно получить у продавца или в местной организации, ответственной за вторичную переработку отходов.





## **Информация для декларации Таможенного Союза / сертификата**

**Дата изготовления :** См. заднюю обложку руководства пользователя

**Импортер :** ООО "Никон", Адрес: 105120, РОССИЯ, город Москва, пер. Сыромятнический 2-й. д. 1, телефон: +7 (495) 663-77-64

### **COOLPIX S33**

**Изготовитель :** "Никон Корпорейшн",  
Шинагава Интерсити, Башня "С", 2-15-3, Конан,  
Минато-ку, Токио 108-6290, Япония,  
Телефон: +81-3-6433-3600

**Страна изготовления :** Китай

**Сертификат /декларация соответствия :** TC N RU Д-JP.АЯ46.В.73490

**Срок действия :** с 05.12.2014 по 30.07.2017

**Орган по сертификации :** "РОСТЕСТ-МОСКВА"

### **Сетевое зарядное устройство EN-71P**

**Изготовитель :** Кага Компонентс Ко., Лтд., 3-18-10 Мотоасакуса,  
Тайто-ку, Токио, 111- 0041, Япония Телефон: + 81-3-  
4455-3164

**Страна изготовления :** Китай / Малайзия

**Сертификат /декларация соответствия :** TC RU C-JP.АГ21.В.00476

**Срок действия :** с 14.11.2013 по 13.11.2018

**Орган по сертификации :** "ГОСТ-АЗИЯ РУС"

### **Сетевое зарядное устройство EN-73P**

**Изготовитель :** "Никон Корпорейшн", Шинагава Интерсити, Башня "С",  
2-15-3, Конан, Минато-ку, Токио 108-6290, Япония,  
Телефон: +81-3-6433-3600

**Страна изготовления :** Филиппины

**Сертификат /декларация соответствия :** №TC BY/112 02.01 020 05559

**Срок действия :** с 19.10.2015 по 18.10.2020

**Орган по сертификации :** ОАО "Испытания и сертификация бытовой  
и промышленной продукции "БЕЛЛИС"

## <Важно!> Ударопрочность, водонепроницаемость, защита от пыли, конденсация

- Прочитайте следующие инструкции, а также инструкции, перечисленные в разделе «Уход за изделием» (📖99).

### Ударостойкость. Примечания

Данная фотокамера прошла внутреннее тестирование компании Nikon (тест на падение с высоты 1,5 м на фанерный лист толщиной 5 см), соответствующее стандарту MIL-STD 810F Method 516.5-Shock\*.

Указанное тестирование не гарантирует, что фотокамера будет работать под водой или не повредится и не выйдет из строя в любых обстоятельствах.

При внутреннем тестировании Nikon не учитываются изменения внешнего вида фотокамеры вследствие падения, например отслоение покрытия и повреждение участка, на который пришлось падение.

\* Стандарт тестирования Министерства обороны США.

В ходе данного тестирования используется 5 фотокамер в 26 направлениях падения (на 8 краев, 12 углов и 6 граней) с высоты 122 см, чтобы обеспечить его прохождение одной — пятью фотокамерами (если в ходе тестирования обнаруживается какое-либо повреждение, проверяются другие пять фотокамер, чтобы выполнить условие успешного тестирования для одной — пяти фотокамер).

### ● Не подвергайте фотокамеру сильным ударам, вибрации или давлению, вызванным ее падением, ударами или помещением на нее тяжелых предметов.

При деформации могут быть повреждены герметизирующие уплотнения, и внутрь фотокамеры может просочиться вода, что приведет к ее неправильной работе.

- Не используйте фотокамеру под водой на глубине свыше 10 м.
- Не подвергайте фотокамеру воздействию воды под давлением, подставляя ее под струю под сильным напором.
- Не садитесь на фотокамеру, находящуюся в заднем кармане брюк. Не применяйте силу, помещая фотокамеру в сумку.

### Водонепроницаемость и защита от пыли. Примечания

Характеристики фотокамеры соответствуют 8-ой шкале IEC/JIS по водонепроницаемости (IPX8) и 6-ой шкале IEC/JIS по защите от пыли (IP6X) и обеспечивают фотосъемку под водой на глубине 10 м в течение 60 минут.\*

Указанная оценка не гарантирует, что фотокамера будет работать под водой или не повредится и не выйдет из строя в любых обстоятельствах.

\* Данная оценка свидетельствует о том, что фотокамера предназначена для работы при указанном давлении воды в течение указанного периода времени при условии ее использования в соответствии со способами, определенными компанией Nikon.

● **Если фотокамера подвергается сильным ударам, вибрации или давлению, вызванным ее падением, нагреванием или помещением на нее тяжелых предметов, водонепроницаемость фотокамеры не гарантируется.**

- Если фотокамера подвергалась ударам, рекомендуется обратиться к продавцу или в сервисный центр компании Nikon, чтобы проверить ее водонепроницаемость (платная услуга).
  - Не допускайте падения фотокамеры, ударов о твердые объекты (например, о скалу или камни) и не бросайте фотокамеру в воду.
  - Не используйте фотокамеру под водой на глубине свыше 10 м.
  - Не подвергайте фотокамеру воздействию воды под давлением, подставляя ее под быстрый поток или струи водопада.
  - Гарантия Nikon может не распространяться на неполадки, вызванные попаданием воды внутрь фотокамеры вследствие неправильного обращения с ней.

- Если в фотокамеру просочилась вода, немедленно прекратите ее использование. Тщательно удалите влагу с фотокамеры и немедленно отнесите ее к авторизованному представителю компании Nikon.
- Водонепроницаемость этой фотокамеры позволяет использовать ее только в пресной и морской воде.
- Внутренняя часть фотокамеры не является водонепроницаемой. Попадание в фотокамеру воды может привести к тому, что ее компоненты заржавеют. Это может потребовать дорогостоящего ремонта, или же фотокамера может оказаться не подлежащей ремонту.

- Принадлежности не являются водонепроницаемыми.
- Если капли какой-либо жидкости или воды попали на внешнюю поверхность фотокамеры или под крышку батарейного отсека/гнезда для карты памяти, немедленно вытрите жидкость сухой мягкой тканью. Не вставляйте в фотокамеру влажные карты памяти или батареи. При открытии и закрытии крышки батарейного отсека/гнезда для карты памяти в условиях повышенной влажности у поверхности воды или под водой вода может просочиться внутрь фотокамеры, вызвав в результате ее сбой.

Не следует открывать и закрывать крышку мокрыми руками. В фотокамеру может попасть вода, что может привести к неисправности фотокамеры.

- Если к внешней поверхности фотокамеры или к поверхностям под крышкой батарейного отсека/гнезда для карты памяти (например, к петле, гнезду для карты памяти и разъемам) прилипли инородные вещества, немедленно удалите их резиновой грушей. Если инородное вещество пристало к водонепроницаемому уплотнению под крышкой батарейного отсека/гнезда для карты памяти, удалите его кисточкой из комплекта поставки. Используйте кисточку из комплекта поставки исключительно для чистки водонепроницаемого уплотнения.

**Водонепроницаемое уплотнение**

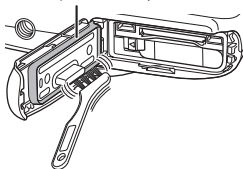

- Если в фотокамеру попадают такие инородные вещества, как масло или лосьон для загара, термальная вода, соль для ванны, моющие средства, мыло, органические растворители, масло или этиловый спирт, незамедлительно сотрите их. Несоблюдение этого требования может привести к ухудшению состояния внешней поверхности фотокамеры.
- Не оставляйте фотокамеру в среде с температурой 40°C или выше (особенно в местах, подверженных воздействию прямого солнечного света, в салоне автомобиля, на лодке, на пляже или рядом с нагревательными приборами) на длительный срок. Это может привести к ухудшению водонепроницаемости фотокамеры.

## Перед использованием фотокамеры под водой

### 1. Убедитесь, что под крышкой батарейного отсека/гнезда для карты памяти отсутствуют инородные вещества.

- Любые инородные вещества (например, песок, пыль или ворсинки) следует удалять с внутренних поверхностей под крышкой батарейного отсека/гнезда для карты памяти резиновой грушей.
- Все жидкости, например капли воды, попадающие под крышку батарейного отсека/гнезда для карты памяти, следует протереть мягкой сухой тканью.

### 2. Убедитесь в том, что водонепроницаемое уплотнение (📖2) крышки батарейного отсека/гнезда для карты памяти не потрескалось и не деформировалось.

- После одного года эксплуатации водонепроницаемость водонепроницаемого уплотнения фотокамеры могут ухудшиться. Если состояние водонепроницаемого уплотнения начинает ухудшаться, обратитесь к продавцу или в авторизованный сервисный центр Nikon.
- Кроме того, убедитесь, что водонепроницаемое уплотнение не отслоилось.

### 3. Убедитесь, что крышка батарейного отсека/гнезда для карты памяти плотно закрыта.

- Сдвигайте крышку до ее полной фиксации.

## Использование фотокамеры под водой. Примечания

### Чтобы предотвратить просачивание воды внутрь фотокамеры, соблюдайте следующие меры предосторожности.

- Не используйте фотокамеру под водой на глубине свыше 10 м.
- Непрерывное использование фотокамеры под водой не должно превышать 60 минут.
- При съемке под водой фотокамера может использоваться при температуре воды 0°C–40°C.  
Не используйте фотокамеру в горячих источниках.
- Не открывайте и не закрывайте крышку батарейного отсека/гнезда для карты памяти под водой.
- Не подвергайте фотокамеру ударам при использовании под водой.  
Не прыгайте в воду с фотокамерой в руках и не подвергайте ее высокому давлению воды, например в бурных потоках или водопадах.
- Данная модель фотокамеры не держится на поверхности воды. Не бросайте фотокамеру под водой.

## Очистка после использования фотокамеры под водой

После использования фотокамеры на пляже или в других местах, где много пыли или песка, в течение 60 минут удалите песок, пыль и соль при помощи мягкой ткани, слегка смоченной в пресной воде, а затем аккуратно протрите насухо.

Если оставить фотокамеру в среде с повышенной влажностью, где к ней могут пристать частицы соли или другие инородные вещества, это может вызвать повреждение, изменение окраски, коррозию, возникновение неприятного запаха или ухудшение водонепроницаемости.

Чтобы продлить срок эксплуатации, рекомендуется промывать фотокамеру следующим образом.

- Прежде чем приступить к чистке фотокамеры, тщательно удалите с рук, тела и волос капли воды, песчинки, частицы соли или другие инородные вещества.
- Рекомендуется очищать фотокамеру в помещении, чтобы избежать попадания в нее воды или песка.
- Открывайте крышку батарейного отсека/гнезда для карты памяти только после того, как все инородные вещества смыты водой, а вся влага полностью вытерта.

### 1. Закрыв крышку батарейного отсека/гнезда для карты памяти, промойте фотокамеру пресной водой.

Слегка ополосните фотокамеру водой из-под крана или погрузите ее в неглубокую емкость с пресной водой приблизительно на 10 минут.

- Если кнопки или переключатели работают неправильно, возможно, к фотокамере пристали инородные вещества.

Инородные вещества могут стать причиной неисправности фотокамеры. Тщательно промывайте фотокамеру.

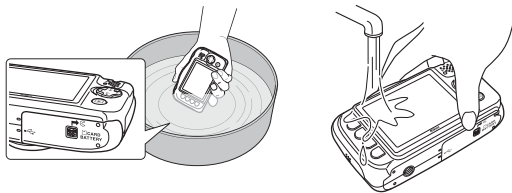

### 2. Протрите капли воды мягкой тканью и просушите фотокамеру в хорошо проветриваемом месте в тени.

- Положите фотокамеру на сухую ткань, чтобы высушить ее. Вода будет стекать из отверстий в микрофоне и динамиках.
- Не сушите фотокамеру горячим воздухом фена или сушильной машины для белья.
- Не используйте химические препараты (например, бензин, растворитель, этиловый спирт или чистящие средства), мыло или нейтральные моющие средства.

Если водонепроницаемый чехол или корпус фотокамеры деформируются, ее устойчивость к воде снизится.

**3. Убедившись в том, что на фотокамере нет капель воды, откройте крышку батарейного отсека/гнезда для карты памяти, осторожно вытрите сухой мягкой тканью всю воду, оставшуюся внутри фотокамеры, а затем удалите все инородные вещества резиновой грушей.**

- Если открыть фотокамеру до ее полного высыхания, капли воды могут попасть на карту памяти или на батарею.  
Кроме того, вода может просочиться под крышку батарейного отсека/гнезда для карты памяти (в такие участки фотокамеры, как водонепроницаемый чехол, шарниры, гнездо для карты памяти или разъемы).  
В таком случае вытрите воду мягкой сухой тканью.
- Если закрыть крышку, не удалив влагу с внутренних поверхностей, это может привести к образованию конденсата или неправильной работе фотокамеры.
- Если отверстия для микрофона или динамика закупорены каплями воды, звук может ухудшиться или исказиться.
  - Вытрите воду мягкой сухой тканью.
  - Не прочищайте отверстия микрофона или динамика острым предметом.  
Если внутренние поверхности фотокамеры будут повреждены, ее водонепроницаемость ухудшится.



## Рабочая температура, влажность и конденсация.

### Примечания

Работоспособность этой фотокамеры протестирована при температурах  $-10^{\circ}\text{C}$  –  $+40^{\circ}\text{C}$ . При использовании фотокамеры в регионах с холодным климатом соблюдайте следующие меры предосторожности. Перед использованием поместите фотокамеру и запасные батареи в теплое место.

- Производительность батарей (количество снимков и время съемки) временно снизится.
- Если фотокамера значительно охладилась, производительность может временно снизиться, например, сразу после включения фотокамеры монитор может потемнеть по сравнению с обычным состоянием либо могут быть созданы остаточные изображения.
- Если на внешнюю поверхность фотокамеры попадают капли воды или снег, незамедлительно вытрите их.
  - Если кнопки или переключатели сильно охладить, их производительность может снизиться.
  - Если отверстия для микрофона или динамика закупорены каплями воды, звук может ухудшиться или исказиться.

- **Определенные условия эксплуатации (например, при некоторой температуре и влажности) могут вызывать запотевание (конденсацию влаги) внутренней поверхности монитора, объектива или окна вспышки. Это не является неисправностью или дефектом фотокамеры.**

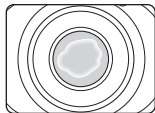

- **Условия окружающей среды, которые могут вызвать образование конденсата на внутренних поверхностях фотокамеры**

Запотевание (конденсация влаги) может возникать на внутренней поверхности монитора, объектива или окна вспышки в приведенных ниже условиях эксплуатации (когда происходит резкое изменение температуры или при высокой влажности).

- Фотокамера погружена в воду с низкой температурой при высокой температуре на суше (например, на пляже или на прямом солнечном свете).
- Фотокамера перенесена из холодного места в теплое (например, в помещение).
- Крышка батарейного отсека/гнезда для карты памяти открывалась или закрывалась в условиях высокой влажности.

- **Устранение запотевания**

- Выключите фотокамеру в месте со стабильной температурой окружающей среды (избегайте пространств с высокой температурой/влажностью либо с высокой концентрацией песка или пыли) и откройте крышку батарейного отсека/гнезда для карты памяти.
- Чтобы устранить запотевание, извлеките батарею и карту памяти и оставьте фотокамеру с открытой крышкой батарейного отсека/гнезда для карты памяти, чтобы температура ее поверхностей соответствовала температуре окружающей среды.
- Если запотевание не будет устранено, обратитесь к продавцу или в сервисный центр компании Nikon.

# Оглавление

Введение .....	i
Прочтите это в первую очередь .....	i
Дополнительная информация .....	i
Крепление ремня фотокамеры .....	i
Информация и меры предосторожности .....	ii
Меры предосторожности .....	v
ПРЕДУПРЕЖДЕНИЯ .....	v
Примечания .....	viii
<Важно!> Ударопрочность, водонепроницаемость, защита от пыли, конденсация .....	x
Ударостойкость. Примечания .....	x
Водонепроницаемость и защита от пыли. Примечания .....	x
Перед использованием фотокамеры под водой .....	xii
Использование фотокамеры под водой. Примечания .....	xii
Очистка после использования фотокамеры под водой .....	xiii
Рабочая температура, влажность и конденсация. Примечания .....	xv
<hr/>	
Основные элементы фотокамеры .....	1
Корпус фотокамеры .....	1
Монитор .....	3
Режим съемки .....	3
Режим просмотра .....	4
Использование настраиваемых кнопок .....	5
<hr/>	
Подготовка к съемке .....	7
Вставка батареи и карты памяти .....	7
Извлечение батареи или карты памяти .....	8
Карта памяти и внутренняя память .....	8
Зарядка батареи .....	9
Включение фотокамеры и установка языка дисплея, даты и времени .....	11

<b>Основные операции съемки и просмотра</b> .....	<b>14</b>
<b>Навести и снять</b> .....	<b>14</b>
Спусковая кнопка затвора .....	15
Использование зума .....	16
<b>Просмотр изображений</b> .....	<b>17</b>
<b>Удаление изображений</b> .....	<b>18</b>
Ограничение удаления изображений (блокировка изображений) .....	20
<hr/>	
<b>Функции съемки</b> .....	<b>21</b>
<b>Функции, доступные в режиме съемки (меню съемки)</b> .....	<b>21</b>
<b> Навести и снять</b> .....	<b>22</b>
Использование АФ с обнаружением объекта .....	22
<b>Режим вспышки</b> .....	<b>23</b>
<b>Автоспуск</b> .....	<b>24</b>
<b>Таймер улыбки</b> .....	<b>25</b>
<b>Выбрать стиль (съемка в соответствии с сюжетами и эффектами)</b> .....	<b>26</b>
Подсказки и примечания .....	27
<b>Украсить</b> .....	<b>32</b>
<b>Изменить цвета</b> .....	<b>33</b>
<b>Изменение звуков</b> .....	<b>34</b>
<b>Выбрать размер</b> .....	<b>36</b>
Выбор размера фотографии .....	36
Выбор размера кадра видео .....	37
<b>Фокусировка</b> .....	<b>38</b>
Использование системы распознавания лиц .....	38
Использование функции смягчения тона кожи .....	39
Объекты, не подходящие для автофокусировки .....	39
Блокировка фокусировки.....	40
<b>Функции, одновременное использование которых при съемке невозможно</b> .....	<b>41</b>

Функции просмотра.....	43
Увеличение при просмотре.....	43
Просмотр уменьшенных изображений.....	44
Функции, доступные в режиме просмотра (меню просмотра) .....	45
🔗 Обмен сообщениями .....	46
Оставить сообщение .....	46
Оставить ответ .....	47
Воспроизвести записи .....	48
Удалить записи.....	48
📷 Игра со снимками.....	49
Перед редактированием изображений .....	49
👤 Добавить макияж .....	50
📁 Создание фотоальбом .....	51
👁️ Эффект рыбьего глаза .....	53
📷 Игрушечная камера .....	53
🌀 Смягчить снимки.....	54
★ Эффект звездочек .....	54
🏞️ Эффект диорамы.....	55
🎨 Изменить цвета .....	55
🖌️ Выделение цветов.....	56
🖼️ Украсить .....	57
👑 Оценка.....	58
Оценка снимков.....	58
Просмотр снимк. с оценк.....	60
Удалить все оценки .....	61
📌 Избранные.....	62
Добавить в избранные .....	62
Просмотр избранных .....	64
Удалить из избранных.....	65
📅 Просмотр по дате .....	66
📄 Показ слайдов.....	67
Выбрать снимки.....	67
Выбрать тему .....	70
🔍 Ретуширование .....	71
📄 Копирование.....	71
🔄 Повернуть снимки.....	73
📄 Уменьшить снимок.....	74
Запись и просмотр видеороликов.....	75
Операции во время просмотра видеороликов.....	78

---

<b>Общие настройки фотокамеры .....</b>	<b>79</b>
<b>Меню настроек фотокамеры .....</b>	<b>79</b>
<b>☛ Настройки камеры .....</b>	<b>80</b>
Экран приветствия .....	80
Дата и время .....	80
Меню доп. функций .....	81
Яркость .....	82
Штамп с датой .....	82
Электронный VR .....	83
АФ-помощь .....	84
Форматир. карточки/Форматир. памяти .....	85
Язык/Language .....	86
Фон меню .....	86
Зарядка от ПК .....	87
Сброс всех знач. ....	88
Единообр. маркировки .....	88
Версия прошивки .....	88

---

<b>Подключение фотокамеры к телевизору, принтеру, или компьютеру .....</b>	<b>89</b>
<b>Подключение фотокамеры к телевизору .....</b>	<b>91</b>
<b>Подключение фотокамеры к принтеру .....</b>	<b>92</b>
Подключение фотокамеры к принтеру .....	92
Поочередная печать изображений .....	93
Печать нескольких изображений .....	94
<b>Использование ViewNX 2 (передача изображений на компьютер) .....</b>	<b>96</b>
Установка ViewNX 2 .....	96
Передача изображений на компьютер .....	96

Технические примечания .....	98
Уход за изделием .....	99
Фотокамера .....	99
Батарея .....	100
Сетевое зарядное устройство .....	101
Карты памяти .....	102
Чистка и хранение .....	103
Чистка .....	103
Хранение .....	103
Сообщения об ошибках .....	104
Поиск и устранение неисправностей .....	107
Имена файлов .....	114
Дополнительные принадлежности .....	115
Технические характеристики .....	116
Рекомендованные карты памяти .....	120
Алфавитный указатель .....	122

# Основные элементы фотокамеры

## Корпус фотокамеры

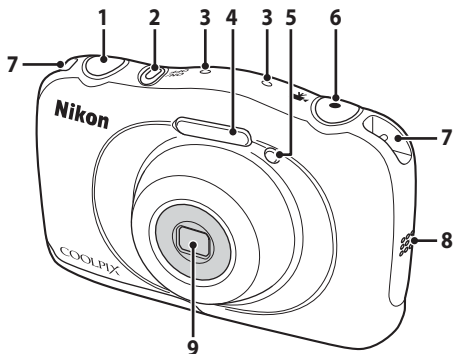

- |          |   |    |
|----------|---|----|
| <b>1</b> | Спусковая кнопка затвора .....                        | 14 |
| <b>2</b> | Выключатель питания/индикатор включения питания ..... | 11 |
| <b>3</b> | Микрофон (стерео)                                     |    |
| <b>4</b> | Вспышка .....   | 23 |
| <b>5</b> | Индикатор автоспуска .....                            | 24 |
|          | Вспомогательная подсветка АФ                          |    |

- |          |                                     |    |
|----------|-------------------------------------|----|
| <b>6</b> | Кнопка ● (📹 видеосъемка) .....      | 75 |
| <b>7</b> | Проушина для ремня фотокамеры ..... | i  |
| <b>8</b> | Громкоговоритель                    |    |
| <b>9</b> | Объектив (с защитным стеклом)       |    |

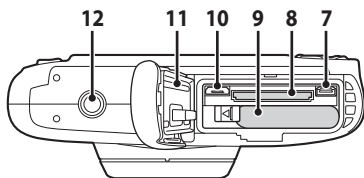
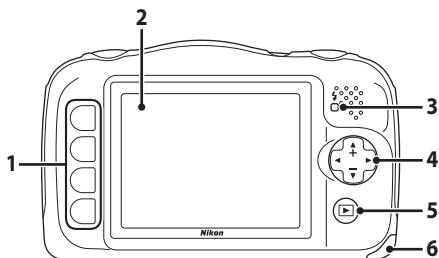

**1** Настраиваемые кнопки ..... 5, 21, 45

**2** Монитор ..... 3

**3** Индикатор зарядки ..... 9

Индикатор вспышки ..... 23

**4** Мульти-selector

▲: положение телефото ..... 16

▼: широкоугольное положение ..... 16

**5** Кнопка  (режим съемки/  
просмотра) ..... 17

**6** Крышка батарейного отсека/  
гнезда для карты памяти ..... 7

**7** Разъем HDMI micro (тип D)  
..... 89

**8** Гнездо для карты памяти ..... 7

**9** Батарейный отсек ..... 7

**10** Разъем micro-USB ..... 89

**11** Водонепроницаемое уплотнение ..... x, xii

**12** Штативное гнездо ..... 118



# Монитор

Информация, отображаемая на мониторе при съемке и просмотре, зависит от настроек фотокамеры и выполняемой операции.

## Режим съемки

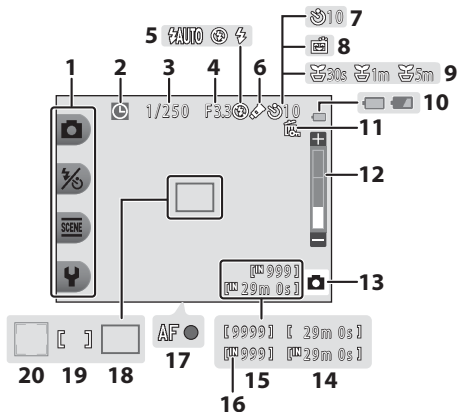

<b>1</b>	Настраиваемые значки .....	5	<b>11</b>	Значок блокировки изображения .....	20
<b>2</b>	Индикатор «Дата не установлена» .....	108	<b>12</b>	Индикатор зума .....	16
<b>3</b>	Выдержка .....	15	<b>13</b>	Режим съемки .....	22, 26
<b>4</b>	Значение диафрагмы .....	15	<b>14</b>	Оставшееся время записи видеоролика .....	75
<b>5</b>	Режим вспышки .....	23	<b>15</b>	Число оставшихся кадров (фотографий) .....	13, 36
<b>6</b>	<b>Изменить цвета</b> Символ .....	33	<b>16</b>	Индикатор внутренней памяти .....	13
<b>7</b>	Индикатор автоспуска .....	24	<b>17</b>	Индикатор фокусировки .....	14
<b>8</b>	Таймер улыбки .....	25	<b>18</b>	Зона фокусировки (AF с обнаруж. объекта) .....	22
<b>9</b>	<b>Съемка с интервалами</b> Символ .....	28	<b>19</b>	Зона фокусировки (центр) .....	14
<b>10</b>	Индикатор уровня заряда батареи .....	13	<b>20</b>	Зона фокусировки (распознавание лиц) .....	38

## Режим просмотра

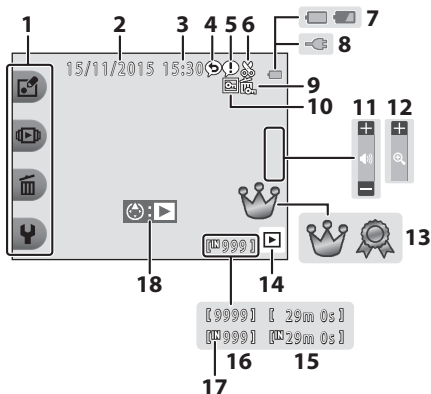

<b>1</b>	Настраиваемые значки.....	5	<b>11</b>	Индикатор громкости.....	78
<b>2</b>	Дата записи		<b>12</b>	Переключение в режим полнокадрового просмотра.....	44
<b>3</b>	Время записи			Знак оценки (если для параметра <b>13 Меню доп. функций</b> установлено значение <b>Вкл.</b> ).....	58
<b>4</b>	Сообщение (ответ).....	47	<b>13</b>	<b>Меню доп. функций</b> установлено значение <b>Вкл.</b> ).....	58
<b>5</b>	Сообщение .....	46	<b>14</b>	Режим просмотра .....	17
<b>6</b>	Индикатор кадрирования .....	43	<b>15</b>	Время записи видеоролика/сообщения	
<b>7</b>	Индикатор уровня заряда батареи....	13	<b>16</b>	Номер текущего изображения	
<b>8</b>	Индикатор подключения сетевого зарядного устройства		<b>17</b>	Индикатор внутренней памяти	
<b>9</b>	Значок блокировки изображения .....	20	<b>18</b>	Разметка просмотра видеоролика ....	75
<b>10</b>	Избранные (если для параметра <b>Меню доп. функций</b> установлено значение <b>Выкл.</b> ).....	62			

### Если информация не отображается в режиме съемки или просмотра

После нескольких секунд бездействия на мониторе продолжают отображаться только определенные сведения. Информация вновь отобразится после нажатия любой настраиваемой кнопки или мультиселектора.

# Использование настраиваемых кнопок

Если во время отображения экрана съемки или экрана просмотра нажать настраиваемую кнопку, отобразится меню для текущего режима. После отображения меню можно изменять различные настройки.

В настоящем документе настраиваемые кнопки называются «настраиваемая кнопка 1» — «настраиваемая кнопка 4» в порядке сверху вниз.

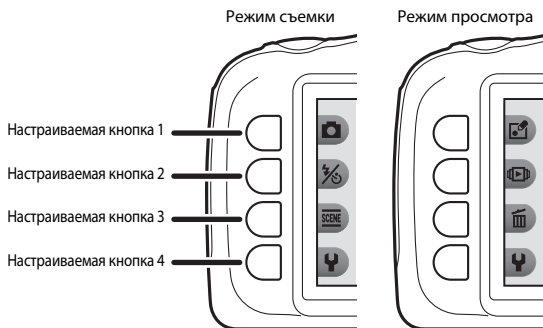

## 1 Нажмите настраиваемую кнопку.

- Отображается меню.

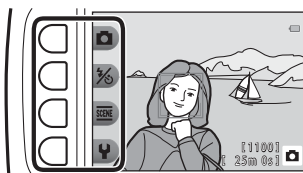

## 2 Чтобы выбрать пункт меню, нажмите настраиваемую кнопку.

- При отображении символа ↶ нажмите настраиваемую кнопку 1 (↶), чтобы вернуться на предыдущий экран.
- Отображаемые или доступные для выбора параметры меню зависят от настроек фотокамеры.

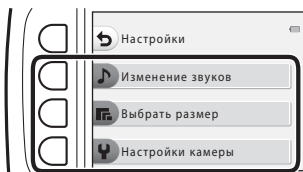

### 3 Чтобы выбрать пункт меню, нажмите настраиваемую кнопку.

- Если меню занимает несколько страниц, отображается индикатор, указывающий положение страницы.

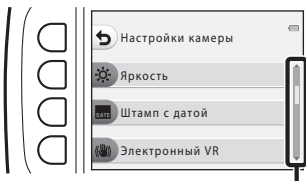

Чтобы отобразить другие страницы, используйте кнопки мультиселектора ▲▼.

### 4 Чтобы выбрать настройку, нажмите настраиваемую кнопку.

- Чтобы подтвердить выбранную настройку, нажмите настраиваемую кнопку.
- Во время отображения меню можно переключиться в режим съемки, нажав спусковую кнопку затвора или кнопку .

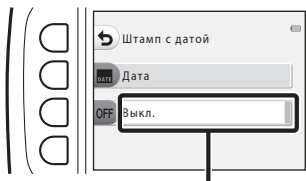

Текущая настройка отображается белым цветом.

# Подготовка к съемке

## Вставка батареи и карты памяти

- 1 Откройте крышку батарейного отсека/гнезда для карты памяти, а затем вставьте батарею и карту памяти.



- Правильно сориентировав положительный и отрицательный контакты батареи, переместите оранжевую защелку батареи (4) и полностью вставьте батарею (5).
- Вставьте карту памяти до полной фиксации (6).
- Попытка вставить батарею или карту памяти не той стороной может привести к неправильной работе.

- 2 Закройте крышку батарейного отсека/гнезда для карты памяти.

- Закройте крышку в направлении, указанном стрелками (1), и полностью задвиньте ее (2).

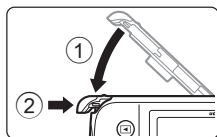

### Предупреждение о возможности повреждения

*Попытка задвинуть открытую крышку может привести к повреждению фотокамеры.*



- 2 **Открытие и закрытие крышки батарейного отсека/гнезда для карты памяти**

Не открывайте крышку батарейного отсека/гнезда для карты памяти в среде, где много пыли и песка, либо мокрыми руками. Посторонние частицы или вода могут попасть внутрь фотокамеры и повредить ее.

- Если посторонние частицы проникли под крышку или внутрь фотокамеры, немедленно удалите их с помощью резиновой груши или щеточки.
- Если жидкость, например вода, попала под крышку или внутрь фотокамеры, немедленно удалите ее с помощью мягкой сухой ткани.

## **Форматирование карты памяти**

При первой установке в фотокамеру карты памяти, которая ранее использовалась в другом устройстве, обязательно отформатируйте карту. Вставьте карту в фотокамеру и выберите **Форматир. карточки** в меню настроек фотокамеры (📖85).

## **Извлечение батареи или карты памяти**

Выключите фотокамеру. Прежде чем открывать крышку батарейного отсека/гнезда для карты памяти, убедитесь, что индикатор включения питания и монитор выключены.

- Сдвиньте защелку батареи для извлечения батареи.
- Осторожно вдавите карту памяти внутрь фотокамеры, чтобы карта частично вышла из слота.
- Будьте осторожны при обращении с фотокамерой, батареями и картой памяти сразу после использования фотокамеры, поскольку они могут быть горячими.

## **Карта памяти и внутренняя память**

Данные фотокамеры, включая изображения и видеоролики, можно сохранить на карте памяти или во внутренней памяти. Чтобы использовать внутреннюю память фотокамеры, извлеките карту памяти.

# Зарядка батареи

## 1 Установите батарею и подключите фотокамеру к электрической розетке.

Индикатор зарядки

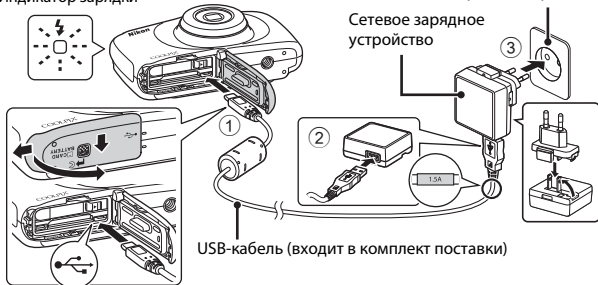

Если сетевой переходник\* включен в комплект поставки фотокамеры, надежно подключите его к сетевому зарядному устройству. После соединения сетевого переходника и сетевого зарядного устройства попытка разъединить их с усилием может привести к повреждению изделия.

\* Форма сетевого переходника зависит от страны или региона приобретения фотокамеры. Этот шаг можно пропустить, если сетевой переходник поставляется скрепленным с сетевым зарядным устройством.

- Индикатор зарядки медленно мигает зеленым цветом, указывая на то, что батарея заряжается.
- После завершения зарядки индикатор зарядки гаснет. Чтобы зарядить полностью разряженную батарею, требуется приблизительно 1 час 40 минут.
- Если индикатор зарядки быстро мигает зеленым цветом, значит батарея не может заряжаться. Ниже перечислены возможные причины.
  - Температура окружающей среды не подходит для зарядки.
  - USB-кабель или сетевое зарядное устройство не подключены должным образом.
  - Батарея повреждена.

## 2 Отсоедините сетевое зарядное устройство от электрической розетки, а затем отсоедините USB-кабель.

### **USB-кабель. Примечания**

- Не используйте USB-кабель, отличный от кабеля UC-E21. Использование USB-кабеля, отличного от UC-E21, может привести к перегреву, возгоранию или поражению электрическим током.
- Убедитесь, что штепсели правильно сориентированы. Не вставляйте и не извлекайте штепсели под углом при их подключении или отключении.

### **Зарядка батареи. Примечания**

- Фотокамерой можно пользоваться во время зарядки батареи, однако при этом время зарядки увеличивается.
- Если уровень заряда батареи очень низок, возможно, камерой не удастся пользоваться во время зарядки.
- Ни при каких обстоятельствах не используйте сетевой блок питания, отличный от сетевого зарядного устройства EH-71P/EH-73P. Не используйте имеющийся в продаже сетевой блок питания USB, а также зарядные устройства для мобильных телефонов. Несоблюдение этого требования может привести к перегреву или повреждению фотокамеры.

### **Зарядка с помощью компьютера или зарядного устройства**

- Батарею можно также заряжать, подключив фотокамеру к компьютеру.
- Для зарядки батареи без фотокамеры можно использовать зарядное устройство MH-66 (приобретается отдельно).



## Включение фотокамеры и установка языка дисплея, даты и времени

При первом включении фотокамеры отображается диалоговое окно выбора языка и диалоговое окно установки даты и времени для часов фотокамеры.

### 1 Чтобы включить фотокамеру, нажмите выключатель питания.

- Монитор включается.
- Чтобы выключить фотокамеру, нажмите выключатель питания еще раз.

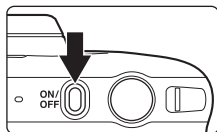

### 2 Кнопками мультиселектора выберите язык и нажмите настраиваемую кнопку 4 (OK).



### 3 Нажмите настраиваемую кнопку 3 (О Да).

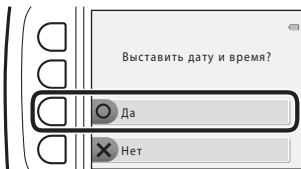

### 4 Чтобы выбрать формат даты, используйте настраиваемые кнопки 2, 3 или 4.

## 5 Установите дату и время и нажмите настраиваемую кнопку 4 (OK).

- Кнопками ◀▶ выберите поле, а затем кнопками ▲▼ установите дату и время.
- Выберите поле минут и нажмите кнопку настраиваемую кнопку 4 (OK) для подтверждения настройки.
- Нажмите настраиваемую кнопку 3 (☀), чтобы на мониторе отобразился значок ☀, и включите функцию летнего времени. Чтобы выключить функцию летнего времени, нажмите настраиваемую кнопку 3 (☀) еще раз.

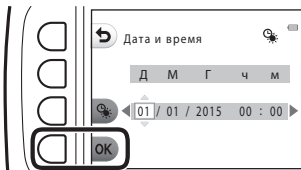

## 6 Когда отобразится окно подтверждения, нажмите настраиваемую кнопку 3 (О Да).

## 7 Кнопками ◀▶ выберите фоновое изображение для меню или экрана настройки, а затем нажмите настраиваемую кнопку 4 (OK).

- В зависимости от страны или региона экран выбора фона может не отображаться. В этом случае перейдите к шагу 8.
- Чтобы восстановить фоновое изображение по умолчанию, нажмите настраиваемую кнопку 3 (RESET).





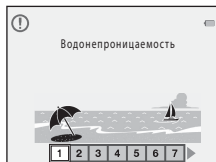

## 8 Подтвердите сообщение о водонепроницаемых свойствах и нажмите ▶.

- Сообщения приведены на семи экранах.
- Сообщения, связанные с водонепроницаемостью, отображаются в следующих ситуациях:
  - при первом включении и первоначальной настройке фотокамеры;
  - при установке фотокамеры в режим **Съемка под водой** (📖27) или **Кадрир. лица под водой** (📖28);
  - при включении фотокамеры после зарядки.



## 9 Подтвердите сообщение на экране, показанном справа, и нажмите настраиваемую кнопку 4 (OK).



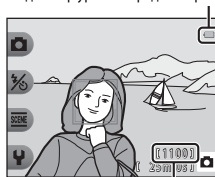

- Отображается экран съемки, и можно делать снимки в режиме  (навести и снять).
- Индикатор уровня заряда батареи : высокий уровень заряда батареи.  
: низкий уровень заряда батареи.
- Число оставшихся кадров  
Если карта памяти не установлена, отображается символ , и изображения сохраняются во внутренней памяти.

### Индикатор уровня заряда батареи



### Число оставшихся кадров

## Изменение настроек языка, даты и времени и фона меню

- Настройки **Язык/Language**, **Дата и время** и **Фон меню** можно изменить в меню настроек фотокамеры  (79).
- Функцию летнего времени можно включить или отключить, выбрав **Дата и время** в меню настроек фотокамеры . При включении функции летнего времени часы переводятся на один час вперед, а при ее отключении — на один час назад.

## Батарея часов

- Часы фотокамеры получают питание от внутренней резервной батареи. Подзарядка резервной батареи осуществляется, когда в фотокамере установлена основная батарея или же к ней подключен дополнительный сетевой блок питания. Время подзарядки составляет около 10 часов, что обеспечивает работу часов в течение нескольких дней.
- Если резервная батарея фотокамеры разряжается, то при включении фотокамеры отображается экран настройки даты и времени. Установите дату и время еще раз (11).

# Основные операции съемки и просмотра

## Навести и снять

### 1 Держите фотокамеру неподвижно.

- Не допускайте, чтобы пальцы или другие предметы закрывали объектив, вспышку, вспомогательную подсветку АФ, микрофон или громкоговоритель.

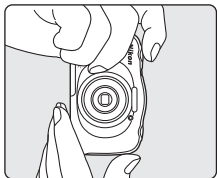
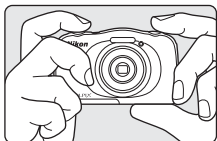

### 2 Скомпонуйте кадр.

- Нажимайте кнопки мультиселектора ▲▼ для изменения положения зума.

Увеличение



Уменьшение

### 3 Нажмите спусковую кнопку затвора наполовину.

- Когда объект находится в фокусе, зона фокусировки или индикатор фокусировки отображается зеленым цветом.
- При использовании цифрового зума фотокамера фокусируется в центре кадра, и зона фокусировки не отображается.
- Если зона фокусировки или индикатор фокусировки мигает, значит фотокамера не может сфокусироваться. Измените компоновку кадра и попытайтесь нажать спусковую кнопку затвора наполовину еще раз.



- 4** Не отпуская палец, плавно нажмите спусковую кнопку затвора до конца.



### **✓** Сохранение изображений или видеороликов. Примечания

При сохранении изображений или видеороликов мигает индикатор, показывающий число оставшихся кадров, или индикатор, показывающий оставшееся время записи.

**Когда индикатор мигает, не открывайте крышку батарейного отсека/гнезда для карты памяти и не извлекайте батарею или карту памяти.** Это может привести к потере данных или к повреждению фотокамеры или карты памяти.

### **📌** Функция автовыключения



- Если в течение приблизительно трех минут не выполняется никаких действий, монитор выключается, фотокамера переключается в режим ожидания и индикатор включения питания мигает. Фотокамера остается в режиме ожидания в течение приблизительно трех минут, а затем выключается.
- Чтобы включить монитор, когда фотокамера находится в режиме ожидания, выполните любое действие (например, нажмите выключатель питания или спусковую кнопку затвора).

### **📌** Использование штатива

В следующих ситуациях для обеспечения устойчивости фотокамеры рекомендуется использовать штатив:

- когда съемка выполняется в условиях недостаточного освещения с установленным для режима вспышки (📖23) значением **🔆 Вспышка выключена**;
- когда зум находится в положении телефото.

## Спусковая кнопка затвора

<p>Нажмите наполовину</p> 	<p>Чтобы установить фокусировку и экспозицию (значение выдержки и диафрагмы), осторожно нажимайте спусковую кнопку затвора до ощущения сопротивления. Фокусировка и экспозиция остаются заблокированными, пока спусковая кнопка затвора удерживается нажатой наполовину.</p>
<p>Нажмите до конца</p> 	<p>Чтобы спустить затвор и сделать снимок, нажмите спусковую кнопку затвора до конца. Нажимая спусковую кнопку затвора, не прилагайте чрезмерных усилий, поскольку это может вызвать дрожание фотокамеры и привести к смазыванию изображений. Нажимайте кнопку плавно.</p>

## Использование зума

При нажатии кнопок мультиселектора ▲▼ положение объектива изменяется.

- Для увеличения: нажмите ▲.
  - Для уменьшения: нажмите ▼.
- При включении фотокамеры зум перемещается в максимально широкоугольное положение.
- При нажатии кнопок мультиселектора ▲▼ на экране съемки отображается индикатор зума.

Положение телefото



Широкоугольное положение

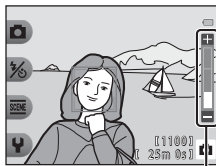

Индикатор зума

- Цифровой зум позволяет увеличивать объект съемки приблизительно до 4x относительно максимального оптического увеличения. Цифровой зум можно включить, нажав ▲, когда объектив фотокамеры находится в положении максимального оптического увеличения.

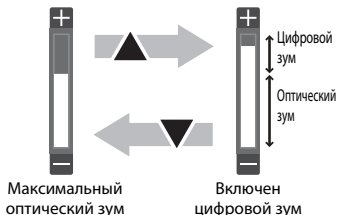



### Цифровой зум

Индикатор зума становится синим при включении цифрового зума и желтым при дальнейшем увеличении зума.

- Синий индикатор зума: качество изображения не ухудшается значительно при использовании Dynamic Fine Zoom.
- Желтый индикатор зума: в некоторых случаях качество изображения значительно ухудшается.
- При меньшем размере изображения индикатор остается синим в более широкой зоне.

# Просмотр изображений

**1** Нажмите кнопку  (режим съемки/просмотра), чтобы перейти в режим просмотра.

- Если перед включением фотокамеры нажать и удерживать кнопку , фотокамера включается в режиме просмотра.

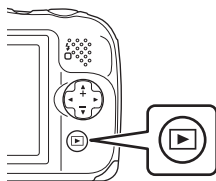



**2** Выберите мультиселектором изображение для отображения.

- Для быстрой прокрутки изображений нажмите и удерживайте кнопки .

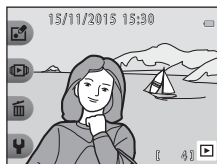

- Чтобы вернуться в режим съемки, нажмите кнопку  или спусковую кнопку затвора.



- Нажмите  в режиме полнокадрового просмотра для увеличения изображения.



- В режиме полнокадрового просмотра нажмите , чтобы переключиться в режим просмотра уменьшенных изображений и вывести на экран несколько изображений.



## Удаление изображений

- 1** Чтобы удалить изображение, отображаемое в данный момент на мониторе, нажмите настраиваемую кнопку 3 (🗑️).

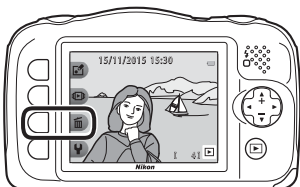

- 2** Чтобы выбрать способ удаления, используйте настраиваемую кнопку 2, 3 или 4.

- Чтобы выйти без удаления, нажмите настраиваемую кнопку 1 (↶).

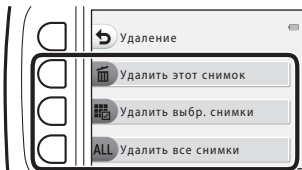

- 3** Нажмите настраиваемую кнопку 3 (O Да).

- Восстановить удаленные изображения невозможно.

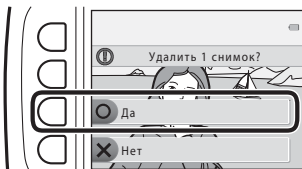



## Выбор изображений, которые следует удалить

- 1** Кнопками мультиселектора ◀▶ выберите изображение, которое следует удалить, и нажмите настраиваемую кнопку 2 (✓).

- Выбранное изображение помечается галочкой.
- Галочка отображается и исчезает при каждом нажатии настраиваемой кнопки 2 (✓).
- Нажмите настраиваемую кнопку 3 (RESET), чтобы удалить все галочки.



- 2** Добавьте галочку ко всем изображениям, которые следует удалить, а затем нажмите настраиваемую кнопку 4 (OK) для подтверждения выбора.

- Отображается окно подтверждения. Чтобы завершить операции, следуйте инструкциям на экране.

## Ограничение удаления изображений (блокировка изображений)

Чтобы не допустить случайного удаления изображений, можно заблокировать удаление (118) и форматирование (185).

- 1 Одновременно нажмите и удерживайте настраиваемые кнопки 1 и 4 в режиме съемки или просмотра.

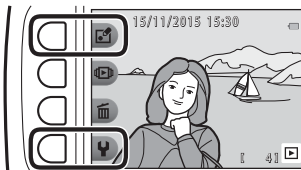

- 2 Нажмите настраиваемую кнопку 3 (О Да).

- Блокировка изображений установлена.

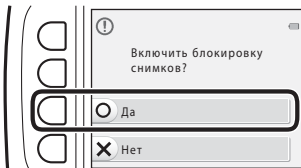

- Если блокировка изображений установлена, на мониторе отображается .

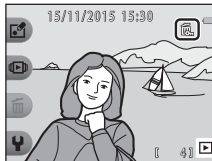

### Снятие блокировки изображений

Процедура снятия блокировки изображений аналогична процедуре установки блокировки изображений.

# Функции съемки

## Функции, доступные в режиме съемки (меню съемки)

Для отображения меню нажмите настраиваемую кнопку. Можно изменить следующие настройки.

Настраиваемая кнопка	Параметр	Описание	📖
 Навести и снять	–	Устанавливает режим съемки  (навести и снять).	22
 Режим вспыш./автосп.	Вспышка	Режим вспышки можно выбрать в соответствии с условиями съемки.	23
	Автоспуск	Фотокамера снабжена автоспуском, выполняющим спуск затвора приблизительно через 10 секунд после нажатия спусковой кнопки затвора. Кроме того, можно установить таймер улыбки.	24, 25
 Больше вар. снимков	Выбрать стиль	При выборе стиля (сюжетов и эффектов съемки) настройки фотокамеры автоматически оптимизируются для выбранного сюжета.	26
	Украсить	Позволяет добавить рамку к изображению во время фотосъемки.	32
	Изменить цвета	Позволяет выбрать параметры  <b>Ярче/темнее</b> или  <b>Более/менее яркий</b> в меню, либо использовать  <b>Выделение цветов</b> , чтобы сохранить один заданный цвет на изображении и заменить другие цвета черным и белым.	33
 Настройки	Изменение звуков	Позволяет настроить звук затвора и звуки кнопок.	34
	Выбрать размер	Позволяет установить размер фотографий и видеороликов.	36
	Настройки камеры	Позволяет изменить несколько общих настроек.	79

## **Навести и снять**

При первом использовании фотокамеры режим съемки установлен в значение  (навести и снять). При компоновке кадра фотокамера автоматически выбирает оптимальный сюжет, тем самым облегчая выбор настроек, лучше всего подходящих для снимаемого сюжета.

 (навести и снять) — режим съемки по умолчанию для этой фотокамеры.

- Когда фотокамера распознает основной объект, она фокусируется на этом объекте (АФ с обнаруж. объекта).
- При съемке в условиях слабой освещенности может сработать вспышка.
- При съемке в условиях слабой освещенности рекомендуется использовать штатив.
- Если используется цифровой зум, фотокамера не распознает сюжет.

## **Использование АФ с обнаружением объекта**

При нажатии спусковой кнопки затвора наполовину фотокамера фокусируется, как это описано ниже.

- Фотокамера распознает основной объект съемки и фокусируется на нем. Когда объект находится в фокусе, зона фокусировки отображается зеленым цветом. Если распознано лицо, фотокамера автоматически устанавливает на нем приоритет фокусировки.

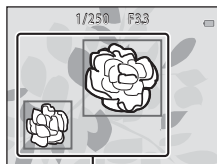

Зоны фокусировки

- Если основной объект не распознан, фотокамера фокусируется на зоне, находящейся в центре кадра.

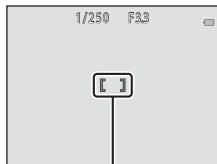

Зона фокусировки

### **АФ с обнаружением объекта. Примечания**

- Объект, определяемый фотокамерой как основной, зависит от условий съемки.
- В следующих ситуациях фотокамера может не распознать основной объект правильно:
  - если объект слишком темный или слишком светлый;
  - если цвета основного объекта недостаточно неотчетливы;
  - если кадр скомпонован таким образом, что основной объект расположен на краю монитора;
  - если основной объект представлен повторяющимся рисунком.

## Режим вспышки

Режим вспышки можно выбрать в соответствии с условиями съемки.

Вход в режим съемки → настраиваемая кнопка 2 (⊘) → настраиваемая кнопка 2 (⚡ Вспышка)

### Доступные режимы вспышки

#### ⚡AUTO Автовспышка

Вспышка срабатывает при необходимости (например, при недостаточном освещении).

#### ⊘ Вспышка выключена

Вспышка не срабатывает.

- При съемке в условиях слабой освещенности рекомендуется использовать штатив для обеспечения устойчивости фотокамеры.

#### ⚡ Постоянная вспышка

Вспышка срабатывает при каждом снимке. Используется для «заполнения» (освещения) теней и подсветки объектов, освещенных сзади.

Чтобы выбрать режим вспышки, используйте настраиваемые кнопки 2, 3 или 4.

- Для отмены нажмите настраиваемую кнопку 1 (↶).

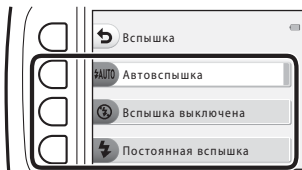

#### 📎 Индикатор вспышки

- Состояние вспышки можно проверить, нажав спусковую кнопку затвора наполовину.
  - Включен: вспышка срабатывает при нажатии спусковой кнопки затвора до конца.
  - Мигает: вспышка заряжается. Съемка фотокамерой невозможна.
  - Выключен: Вспышка не срабатывает при фотосъемке.
- При низком уровне заряда батарей монитор выключается на время зарядки вспышки.

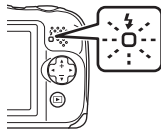

#### 📎 Настройка режима вспышки

- Эту настройку невозможно изменить при использовании некоторых настроек или режимов съемки.
- Настройка, примененная в режиме 📹 (навести и снять), сохраняется в памяти фотокамеры даже после выключения фотокамеры.

# Автоспуск

Фотокамера снабжена автоспуском, выполняющим спуск затвора приблизительно через 10 секунд после нажатия спусковой кнопки затвора.

Вход в режим съемки → настраиваемая кнопка 2 (1/3) → настраиваемая кнопка 3 (📷 Автоспуск)

## 1 Нажмите настраиваемую кнопку 2 (10s 10 секунд).

- Если выбрано значение  **Таймер улыбки**, фотокамера использует систему распознавания лиц для распознавания лица, а затем автоматически спускает затвор при обнаружении улыбки (📖25).

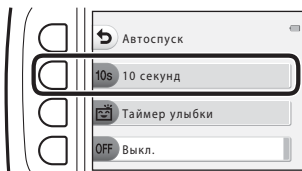

## 2 Скомпонуйте кадр и нажмите спусковую кнопку затвора наполовину.

- Фокусировка и экспозиция установлены.

## 3 Нажмите спусковую кнопку затвора до конца.

- Начинается обратный отсчет. Индикатор автоспуска мигает, а затем горит не мигая приблизительно одну секунду перед срабатыванием затвора.
- При срабатывании затвора для автоспуска устанавливается значение **OFF Выкл.**
- Чтобы остановить обратный отсчет, нажмите спусковую кнопку затвора еще раз.



# Таймер улыбки

Когда фотокамера распознает улыбающееся лицо, снимок можно сделать автоматически, не нажимая спусковую кнопку затвора. Функция смягчения тона кожи позволяет сделать тон кожи на лицах более гладким.

Вход в режим съемки → настраиваемая кнопка 2 (📷) → настраиваемая кнопка 3 (📷) Автоспуск

- 1 Нажмите настраиваемую кнопку 3 (📷 **Таймер улыбки**).

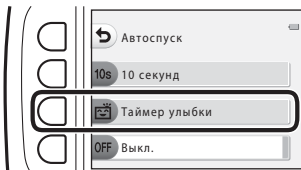

- 2 Скомпонуйте кадр.

- Направьте фотокамеру на лицо.

- 3 Не нажимая спусковую кнопку затвора, дождитесь улыбки объекта съемки.

- Если фотокамера обнаруживает улыбку на лице, обрамленном двойной рамкой, затвор срабатывает автоматически.
- Всякий раз, когда фотокамера обнаруживает лицо с улыбкой, затвор срабатывает автоматически.

- 4 Завершение автоматической съемки.

- Чтобы завершить автоматическую съемку, установите для автоспуска значение **OFF Выкл.**

## ✓ Таймер улыбки. Примечания

При некоторых условиях съемки фотокамера может не распознавать лица или улыбки (📖38). Спусковую кнопку затвора можно также использовать для съемки.

## 📌 Если индикатор автоспуска мигает

При использовании функции **Таймер улыбки** индикатор автоспуска мигает, когда фотокамера распознает лицо, и мигает быстро сразу после срабатывания затвора.

## Выбрать стиль (съемка в соответствии с сюжетами и эффектами)

При выборе стиля (сюжета и эффекта съемки) настройки фотокамеры автоматически оптимизируются для выбранного сюжета. Ожидаемый эффект может быть не достигнут в зависимости от объекта.

Вход в режим съемки → настраиваемая кнопка 3 (SCENE) → настраиваемая кнопка 2 (Выбрать стиль)

Кнопками мультиселектора ◀▶ выберите нужный стиль (сюжет и эффект съемки), а затем нажмите настраиваемую кнопку 4 (OK).

- Для отмены нажмите настраиваемую кнопку 1 (↵).



Съемка ночью <sup>1</sup> (📖27) (настройка по умолчанию)	Съемка с освещен. сзади <sup>6</sup> (📖29)
Макросъемка <sup>2,3</sup> (📖27)	Зеркало <sup>2,3</sup> (📖30)
Съемка еды <sup>2</sup> (📖27)	Добавить эфф. пузыря <sup>2,3</sup> (📖30)
Съемка под водой <sup>2,3</sup> (📖27)	Добавить неон. эффект <sup>2,3</sup> (📖30)
Кадрир. лица под водой <sup>3</sup> (📖28)	Добавить эфф. рисунка <sup>2,3</sup> (📖30)
Съемка с интервалами <sup>4</sup> (📖28)	Смягчение снимков <sup>2,3</sup> (📖31)
Съемка серии снимков (📖29)	Эффект диорамы <sup>2,3</sup> (📖31)
Съемка фейерверков <sup>1,5</sup> (📖29)	Снять видеоминиатюру <sup>2,4</sup> (📖31)

<sup>1</sup> Фотокамера фокусируется на бесконечности.

<sup>2</sup> Фотокамера фокусируется на зоне, находящейся в центре кадра. Когда зум находится в положении, при котором индикатор зума светится зеленым цветом, фотокамера может фокусироваться на объектах, расположенных на расстоянии около 20 см от поверхности защитного стекла или около 5 см в максимально широкоугольном положении.

<sup>3</sup> Если объект съемки расположен на расстоянии менее 30 см, вспышка может не осветить объект целиком.

<sup>4</sup> Рекомендуется применять штатив.



<sup>5</sup> Поскольку используется длинная выдержка, рекомендуется применять штатив.

<sup>6</sup> Фотокамера фокусируется на зоне, находящейся в центре кадра.





## Подсказки и примечания





### Съемка ночью

- Пока спусковая кнопка затвора нажата до конца, фотокамера снимает серию изображений, которые объединяются и сохраняются как одно изображение.
- Нажав спусковую кнопку затвора до конца, держите фотокамеру в устойчивом положении до тех пор, пока не отобразится фотография. После съемки не выключайте фотокамеру до тех пор, пока монитор не переключится на экран съемки.
- Угол зрения (т. е. область, видимая в кадре) сохраненного изображения будет уже, чем угол зрения, отображаемый на мониторе во время съемки.
- Настройка вспышки зафиксирована на значении  **Вспышка выключена** (📖23).
- Значение  **Таймер улыбки** недоступно (📖25).



### Макросъемка

- Фотокамера автоматически выполняет приближение на минимальное расстояние, с которого она может сфокусироваться.
- Для вспышки установлено значение  **Вспышка выключена**, но эту настройку можно изменить (📖23).
- Значение  **Таймер улыбки** недоступно (📖25).

### Съемка еды

- Фотокамера автоматически выполняет приближение на минимальное расстояние, с которого она может сфокусироваться.
- Кнопками мультиселектора   отрегулируйте настройку оттенка и нажмите настраиваемую кнопку 4 (OK). Настройка оттенка сохраняется в памяти фотокамеры даже после ее выключения.
- Настройка вспышки зафиксирована на значении  **Вспышка выключена** (📖23).
- Значение  **Таймер улыбки** недоступно (📖25).

### Съемка под водой

- Если установлена функция **Съемка под водой**, отображаются сообщения о водонепроницаемых свойствах фотокамеры. Подтвердите сообщение и нажимайте кнопку мультиселектора  для отображения следующего сообщения. Нажмите настраиваемую кнопку 4 (OK), чтобы пропустить сообщения и перейти на экран съемки.
- Подробнее об использовании фотокамеры под водой см. в разделе «<Важно!> Ударопрочность, водонепроницаемость, защита от пыли, конденсация» (📖x–xv).
- Для вспышки установлено значение  **Вспышка выключена**, но эту настройку можно изменить (📖23).
- Значение  **Таймер улыбки** недоступно (📖25).





## Кадрир. лица под водой

- Лица можно снимать под водой автоматически, не погружая в воду собственное лицо.
- Если установлена функция **Кадрир. лица под водой**, отображаются сообщения о водонепроницаемых свойствах фотокамеры. Подтвердите сообщение и нажимайте кнопку мультиселектора ► для отображения следующего сообщения. Нажмите настраиваемую кнопку 4 (OK), чтобы пропустить сообщения и перейти на экран съемки.
- Подробнее об использовании фотокамеры под водой см. в разделе «<Важно!> Ударопрочность, водонепроницаемость, защита от пыли, конденсация» (□□x-xv).
- Если во время отображения экрана съемки спусковая кнопка затвора нажата до конца, начинается автоматическая съемка. Погрузите фотокамеру в воду и направьте ее на лицо человека, находящегося под водой. Когда фотокамера распознает лицо, индикатор включения питания и индикатор автоспуска мигают, и затвор срабатывает автоматически. После срабатывания затвора индикаторы мигают быстро.
- Нажмите спусковую кнопку затвора до конца еще раз, чтобы остановить съемку. После того как сняты четыре изображения или если фотокамера остается в режиме автоматической съемки в течение приблизительно 30 секунд, съемка останавливается автоматически.
- После окончания съемки снятые изображения отображаются на мониторе. Нажмите настраиваемую кнопку 4 (OK), чтобы вернуться на экран съемки.
- Зум фиксируется в широкоугольном положении.
- Для вспышки установлено значение  **Вспышка выключена**, но эту настройку можно изменить (□□23).
- Автоспуск недоступен (□□24).
- Способность фотокамера распознавать лица зависит от прозрачности воды и формы маски для подводного плавания.



## Съемка с интервалами

- Фотокамера может автоматически снимать изображения с предварительно заданными интервалами. Изображения, снятые во время одной съемки, сохраняются в одной папке и могут быть просмотрены в режиме показа слайдов (□□67).
- Чтобы установить интервал съемки, нажимайте настраиваемую кнопку 2 (**30s Съемка каждые 30 сек.**), настраиваемую кнопку 3 (**1m Съемка раз в минуту**) или настраиваемую кнопку 4 (**5m Съемка каждые 5 мин.**).
- Максимальное число изображений, которое можно снять в этом режиме, зависит от выбранного интервала.
  - **Съемка каждые 30 сек.:** прибл. 280 изображений
  - **Съемка раз в минуту:** прибл. 140 изображений
  - **Съемка каждые 5 мин.:** прибл. 30 изображений
- Используйте батарею с достаточным уровнем заряда, чтобы предотвратить отключение фотокамеры во время съемки.
- Нажмите спусковую кнопку затвора до конца, чтобы снять первое изображение. Между снимками монитор выключается, и индикатор включения питания мигает. Монитор вновь автоматически включается непосредственно перед следующим снимком.
- Чтобы прекратить съемку, нажмите спусковую кнопку затвора наполовину.
- Для вспышки установлено значение  **АВТО Автовспышка**, но эту настройку можно изменить (□□23).
- Автоспуск недоступен (□□24).

## Съемка серии снимков

- Пока спусковая кнопка затвора удерживается нажатой до конца, фотокамера выполняет непрерывную съемку приблизительно до 11 изображений с частотой около 4,7 кадра в секунду (если для параметра **Выбрать размер > Размер фотографии** установлено значение  **Большой (13 мегапиксел.)**).
- Частота кадров при непрерывной съемке может быть различной и зависит от текущей настройки размера фотографий, используемой карты памяти или условий съемки.
- Фокусировка, экспозиция и оттенок фиксируются на значениях, определенных для первого изображения в каждой серии.
- Настройка вспышки зафиксирована на значении  **Вспышка выключена** (23).
- Автоспуск недоступен (24).





## Съемка фейерверков

- Выдержка фиксируется на значении четыре секунды.
- Настройка вспышки зафиксирована на значении  **Вспышка выключена** (23).
- Автоспуск недоступен (24).



## Съемка с освещен. сзади

- При съемке кадров, в которых присутствуют очень яркие и очень темные области, как, например, в сюжетах с освещением сзади, применяется объединение расширенного динамического диапазона, и потеря деталей в свете или тенях сводится к минимуму.
- Пока спусковая кнопка нажата до конца, фотокамера выполняет непрерывную съемку с высокой скоростью и сохраняет следующие два изображения:
  - составное изображение без расширенного динамического диапазона;
  - составное изображение с расширенным динамическим диапазоном, при котором потеря деталей в свете или тенях минимальна.
- Если свободного места в памяти достаточно для сохранения одного изображения, сохраняется только изображение, для которого в момент съемки корректируются темные области.
- Нажав спусковую кнопку затвора до конца, держите фотокамеру в устойчивом положении до тех пор, пока не отобразится фотография. После съемки не выключайте фотокамеру до тех пор, пока монитор не переключится на экран съемки.
- Угол зрения (т. е. область, видимая в кадре) сохраненного изображения будет уже, чем угол зрения, отображаемый на мониторе во время съемки.
- Настройка вспышки зафиксирована на значении  **Вспышка выключена** (23).
- Значение  **Таймер улыбки** недоступно (25).



## Зеркало

- Можно выполнять съемку изображений, вертикально или горизонтально симметричных относительно центра кадра.
- Чтобы установить направление отражения, нажмите настраиваемую кнопку 2 ( **Сверху → вниз**) или настраиваемую кнопку 3 ( **Слева → направо**). Если выбрано значение  **Сверху → вниз**, верхняя половина экрана будет отражена в нижней половине, и составное изображение будет отображено. Если выбрано значение  **Слева → направо**, левая половина экрана будет отражена в правой.
- Для вспышки установлено значение **AUTO Автовспышка**, но эту настройку можно изменить ( 23).
- Значение  **Таймер улыбки** недоступно ( 25).



## Добавить эфф. пузыря

- Этот эффект создает иллюзию проецирования изображения на пузырь.
- Указатель отображается на мониторе. Скомпонуйте снимок таким образом, чтобы основной объект находился внутри указателя.
- Для вспышки установлено значение **AUTO Автовспышка**, но эту настройку можно изменить ( 23).
- Значение  **Таймер улыбки** недоступно ( 25).

## Добавить неон. эффект

- Этот эффект добавляет к контурам изображения неоновое свечение.
- Кнопками мультиселектора  выберите цвет контура и нажмите настраиваемую кнопку 4 (**OK**). Настройка цвета сохраняется в памяти фотокамеры даже после ее выключения.
- После съемки не выключайте фотокамеру до тех пор, пока монитор не переключится на экран съемки.
- Для вспышки установлено значение **AUTO Автовспышка**, но эту настройку можно изменить ( 23).
- Значение  **Таймер улыбки** недоступно ( 25).



## Добавить эфф. рисунка

- Выполняет компенсацию тонов и придает изображению мультипликационный вид.
- После съемки не выключайте фотокамеру до тех пор, пока монитор не переключится на экран съемки.
- Для вспышки установлено значение **AUTO Автовспышка**, но эту настройку можно изменить ( 23).
- Значение  **Таймер улыбки** недоступно ( 25).

## Смягчение снимков

- Смягчение изображения добавлением слабого размытия в зонах за пределами указателя, отображаемого на мониторе.
- Указатель отображается на мониторе. Скомпонуйте снимок таким образом, чтобы основной объект находился внутри указателя.
- Для вспышки установлено значение **АУТО Автовспышка**, но эту настройку можно изменить (📖23).
- Значение  **Таймер улыбки** недоступно (📖25).

## Эффект диорамы

- Этот эффект хорошо подходит для изображений, снятых с возвышенного места, когда объект съемки располагается в центре кадра.
- Указатель отображается на мониторе. Скомпонуйте снимок таким образом, чтобы основной объект находился внутри указателя.
- Для вспышки установлено значение  **Вспышка выключена**, но эту настройку можно изменить (📖23).
- Значение  **Таймер улыбки** недоступно (📖25).

## Снять видеоминиатюру

- Съемка фотографий в виде миниатюр каждые две секунды и последующее объединение фотографий для создания видеоролика, максимальная продолжительность которого составляет 10 секунд.
- Этот эффект хорошо подходит для изображений, снятых с возвышенного места, когда объект съемки располагается в центре кадра.
- Съемка невозможна, если не установлена карта памяти. Не заменяйте карту памяти до завершения съемки.
- Используйте батарею с достаточным уровнем заряда, чтобы предотвратить отключение фотокамеры во время съемки.
- Скомпонуйте снимок таким образом, чтобы основной объект находился внутри разметки, отображаемой на мониторе.
- Нажмите спусковую кнопку затвора, чтобы снять первое изображение. Фокусировка, экспозиция и оттенок фиксируются на значениях, определенных для первого изображения.
- Затвор фотокамеры срабатывает автоматически после первого изображения.
- Между снимками монитор может отключаться.
- Чтобы остановить съемку, нажмите настраиваемую кнопку 1 (🔵). После того как снято 300 изображений, съемка останавливается автоматически.
- Звук и фотографии не записываются.
- Размер кадра видео фиксируется на значении  **Большой (1080p)**.
- Настройка вспышки зафиксирована на значении  **Вспышка выключена** (📖23).
- Значение  **Таймер улыбки** недоступно (📖25).

## Украсить

Во время фотосъемки к изображениям можно добавить рамку. Доступны девять различных рамок.

Вход в режим съемки → настраиваемая кнопка 3 (SCENE) → настраиваемая кнопка 3 (Uкрасить)

- Настройка **Выбрать размер** > **Размер фотографии** фиксируется на значении **Небольш. (2 мегапикс.)** (36).

- 1 Кнопками мультиселектора **◀▶** выберите рамку и нажмите настраиваемую кнопку 4 (OK).

- Для отмены нажмите настраиваемую кнопку 1 (↶).
- Чтобы удалить рамку, можно нажать настраиваемую кнопку 3 (X).

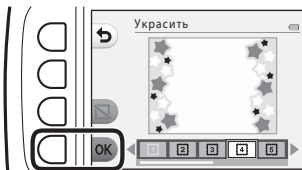

- 2 Наведите фотокамеру на объект и сделайте снимок.

### **✓ Украсить. Примечания**

- При выборе толстой рамки область, попадающая в кадр, уменьшается.
- Если при печати изображений, к которым были добавлены рамки, используется печать без полей, добавленные рамки могут не выводиться.

# Изменить цвета

Во время съемки можно изменять яркость (коррекцию экспозиции) и насыщенность. Можно также выбрать один цвет, который нужно сохранить в изображениях, и заменить другие цвета черным и белым.

Вход в режим съемки → настраиваемая кнопка 3 (SCENE) → настраиваемая кнопка 4 (Изменить цвета)

**1** Чтобы выбрать настройку, используйте настраиваемые кнопки 2, 3 или 4.

- Выберите  **Ярче/темнее**, **◆ Более/менее яркий** или **🎨 Выделение цветов**.

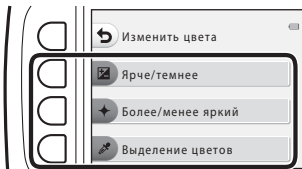

**2** Кнопками мультиселектора ◀▶ измените цвета и нажмите настраиваемую кнопку 4 (OK).

- **Ярче/темнее** (коррекция экспозиции): настройка общей яркости изображения.
- **◆ Более/менее яркий** (насыщенность): настройка общей насыщенности изображения.
- **🎨 Выделение цветов**: выбор цвета, который следует выделить. Цвета, которые не выбраны, заменяются черным и белым.
- Чтобы выключить эффект, нажмите настраиваемую кнопку 3 (RESET).
- Для отмены нажмите настраиваемую кнопку 1 (↶).

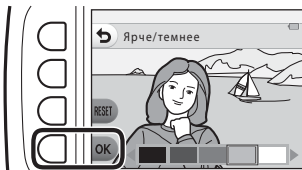

**3** Наведите фотокамеру на объект и сделайте снимок.

## Изменить цвета

- Настройка параметра сохраняется в памяти фотокамеры даже после ее выключения.
- Изображения, отрегулированные с помощью параметра **Изменить цвета**, отмечены значком .



# Изменение звуков

Позволяет настроить звук затвора и звуки кнопок. Можно выбрать один из восьми различных звуков или полностью отключить звуки.

Вход в режим съемки → настраиваемая кнопка 4 (📷) → настраиваемая кнопка 2 (🎵 Изменение звуков)

## 📷 Выбор звука затвора

Позволяет выбрать звук, который будет слышен при срабатывании затвора и при блокировке фокусировки.

В режиме **Съемка серии снимков** (📷29) или при записи видеороликов звук затвора не слышен.

## 📷 Выбор звука кнопки

Позволяет выбрать звуковой сигнал, который будет подаваться при переключении фотокамеры между режимом съемки и режимом просмотра, при использовании меню и т. д.

- Независимо от настройки этого параметра, звуки, которые воспроизводятся при обнаружении ошибки или включении фотокамеры, не изменяются.

## 🎵 Включ. или выкл. звуков

Включение или выключение всех звуков.

### 1 Нажмите настраиваемую кнопку 2 или настраиваемую кнопку 3.

- 📷 **Выбор звука затвора:**  
установка звука затвора.
- 📷 **Выбор звука кнопки:**  
установка звука кнопки.

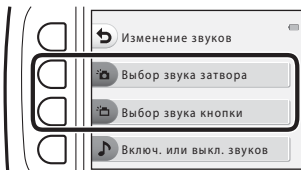

### 2 Кнопками мультиселектора выберите тип звука.

- 📷: установка стандартных звуков.
- 🎵: звуки не подаются.
- Чтобы воспроизвести выбранный звук, нажмите настраиваемую кнопку 3 (🎵).
- Для отмены нажмите настраиваемую кнопку 1 (📷).

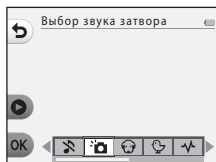



### 3 Нажмите настраиваемую кнопку 4 (OK).

- Звук установлен.



### **Заглушение всех звуков**

Чтобы заглушить все звуки, на экране, изображенном в шаге 1, последовательно нажмите настраиваемую кнопку 4 (🎵 **Включ. или выкл. звуков**) → настраиваемую кнопку 3 (🎵 **Выключение звуков**).

Чтобы отменить заглушение, последовательно нажмите настраиваемую кнопку 4 (🎵 **Включ. или выкл. звуков**) → настраиваемую кнопку 2 (🎵 **Включение звуков**).

## Выбрать размер

Установка размера фотографий и видеороликов.

### Выбор размера фотографии

Выберите сочетание размера изображения и коэффициента сжатия, которое должно использоваться при сохранении изображений. Чем выше настройка режима изображения, тем большим будет размер, в котором его можно печатать, и чем ниже коэффициент сжатия, тем выше качество изображения. Однако при этом число изображений, которые можно сохранить, уменьшается.

Вход в режим съемки\* → настраиваемая кнопка 4 (У) → настраиваемая кнопка 3 (📐 Выбрать размер) → настраиваемая кнопка 2 (📷 Размер фотографии)

\* Измененная настройка также применяется к режиму **Выбрать стиль** и **Изменить цвета**.

Параметр*	Размер* (в пикселях)	Коэффициент сжатия	Соотношение сторон (горизонталь к вертикали)
■ Большой (13 мегапиксел.) (настройка по умолчанию)	4160 × 3120	Приблизительно 1:4	4:3
■ Средний (4 мегапикс.)	2272 × 1704	Приблизительно 1:8	4:3
■ Небольш. (2 мегапикс.)	1600 × 1200	Приблизительно 1:8	4:3

\* Числовые значения указывают количество пикселей.

Пример: ■ **Большой (13 мегапиксел.)** = прикл. 13 мегапикселей, 4160 × 3120 пикселей

### ✓ Размер фотографии. Примечания

Эта функция может быть недоступна для использования в сочетании с другими функциями (📖41).



### 📎 Число изображений, которое можно сохранить

- Приблизительное число изображений, которые можно сохранить, можно проверить на мониторе во время съемки (📖13).
- Обратите внимание, что вследствие сжатия по алгоритму JPEG число изображений, которые можно сохранить, может значительно различаться в зависимости от содержания изображения, даже если используются карты памяти одинаковой емкости и выбрана одинаковая настройка размера фотографии. Кроме того, число изображений, которые можно сохранить, может различаться в зависимости от изготовителя карты памяти.
- Если число оставшихся кадров составляет 10 000 или более, на мониторе отображается значение «9999».

## Выбор размера кадра видео

Выберите нужный параметр записи видеоролика.

Вход в режим съемки → настраиваемая кнопка 4 (📷) → настраиваемая кнопка 3 (📺. Выбрать размер) → настраиваемая кнопка 3 (📺. Размер кадра видео)

Параметр	Размер изображения	Соотношение сторон (горизонталь к вертикали)	Частота кадров
 Большой (1080p) (настройка по умолчанию) <sup>1</sup>	1920 × 1080	16:9	Прибл. 30 кадров в секунду
 Небольшой (640)	640 × 480	4:3	Прибл. 30 кадров в секунду
 Небольшой (старомодн.) <sup>2</sup>	640 × 480	4:3	Прибл. 15 кадров в секунду

<sup>1</sup> Если используется внутренняя память фотокамеры, можно выбрать значение

 **Небольшой (640)** или  **Небольшой (старомодн.)**.

<sup>2</sup> Позволяет записывать видеоролики с атмосферой и оттенком, как в видеороликах, снятых на старую 8-миллиметровую пленку.

## Фокусировка

Зона фокусировки изменяется в зависимости от режима съемки и настроек.

### Использование системы распознавания лиц

Ниже указаны режимы и настройки съемки, в которых для автоматической фокусировки на лицах используется система распознавания лиц.

-  **Навести и снять** (📖22)
- **Кадрир. лица под водой** (📖28), **Съемка с интервалами** (📖28) и **Съемка серии снимков** (📖29) при использовании функции **Выбрать стиль**
- **Таймер улыбки** (📖25)

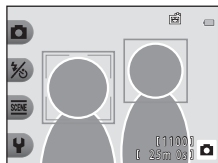

Если фотокамера распознает несколько лиц, вокруг лица, на котором выполняется фокусировка, отображается двойная рамка, а вокруг остальных лиц отображаются одинарные рамки.

Если при нажатии спусковой кнопки затвора наполовину лица не распознаны:

- в режиме  (навести и снять) зона фокусировки изменяется в зависимости от компоновки кадра и объекта;
- в режиме **Съемка с интервалами**, **Съемка серии снимков** или **Таймер улыбки** фотокамера фокусируется в центре кадра.

#### **Распознавание лиц. Примечания**

- Способность фотокамеры распознавать лица зависит от различных факторов (например от того, в каком направлении смотрят люди).
- Фотокамера не сможет распознать лица в следующих ситуациях:
  - лица частично скрыты солнцезащитными очками или другими предметами;
  - лица занимают в кадре слишком много или слишком мало места.

## Использование функции смягчения тона кожи

Если затвор срабатывает при использовании настроек, перечисленных ниже, фотокамера распознает лица и обрабатывает изображение, чтобы смягчить оттенки кожи на лицах (до трех лиц).

- **Таймер улыбки** (📖25)

Функции редактирования (например, **Улучшить вид кожи** в функции **Добавить макияж**) можно применять к сохраненным изображениям (📖50) даже после съемки.

### ✓ Смягчение тона кожи. Примечания

- Для сохранения изображений после съемки может потребоваться больше времени, чем обычно.
- При определенных условиях съемки требуемый эффект смягчения тона кожи может не достигаться, или же смягчение тона кожи может применяться к участкам изображения, на которых вовсе нет лиц.

## Объекты, не подходящие для автофокусировки

В перечисленных ниже ситуациях возможна некорректная фокусировка фотокамеры. В редких случаях, несмотря на то что зона фокусировки или индикатор фокусировки отображается зеленым цветом, объект может оказаться не в фокусе.

- Объект съемки очень темный.
- Объекты в снимаемом сюжете резко контрастируют друг с другом (например, солнце позади объекта съемки заставляет детали объекта казаться очень темными).
- Объект съемки не контрастирует с фоном (например, при съемке человека в белой рубашке на фоне белой стены).
- На разных расстояниях от фотокамеры расположено несколько объектов (например, объект в клетке).
- Объекты с повторяющимся рисунком (жалюзи, здания с несколькими рядами окон одинаковой формы и т. д.).
- Объект быстро движется.

В описанных выше ситуациях попробуйте повторить фокусировку несколько раз, нажимая спусковую кнопку затвора наполовину. Кроме того, можно попытаться сфокусироваться на другом объекте, который находится на таком же расстоянии от фотокамеры, что и нужный объект, и выполнить блокировку фокусировки (📖40).

## Блокировка фокусировки

Съемка с блокировкой фокусировки рекомендуется, если фотокамера не активирует зону фокусировки, содержащую нужный объект. Далее объясняется, как использовать блокировку фокусировки, когда зона фокусировки отображается в центре кадра.

### 1 Разместите объект в центре кадра и нажмите спусковую кнопку затвора наполовину.

- Фотокамера фокусируется на объекте, и зона фокусировки отображается зеленым цветом.
- Экспозиция также блокируется.

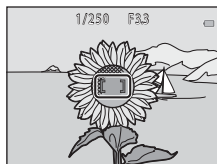

### 2 Не убирая палец, выполните компоновку кадра еще раз.

- Убедитесь, что между фотокамерой и объектом съемки сохраняется прежнее расстояние.

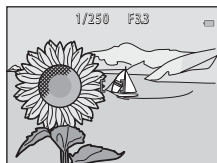

### 3 Чтобы сделать снимок, нажмите спусковую кнопку затвора до конца.



## Функции, одновременное использование которых при съемке невозможно

Некоторые функции нельзя использовать одновременно с другими параметрами меню.

Ограниченная функция	Параметр	Описание
Вспышка	Выбрать стиль (📖26)	При выборе сюжетных режимов <b>Съемка ночью, Съемка еды, Съемка серии снимков, Съемка фейерверков, Съемка с освещен. сзади</b> или <b>Снять видеоминиатюру</b> использование вспышки невозможно.
Автоспуск	Выбрать стиль (📖26)	При выборе сюжетных режимов <b>Кадрир. лица под водой, Съемка с интервалами, Съемка серии снимков</b> или <b>Съемка фейерверков</b> использование автоспуска невозможно.
Таймер улыбки	Выбрать стиль (📖26)	При любом включенном параметре <b>Выбрать стиль</b> использовать функцию <b>Таймер улыбки</b> нельзя.
	Выделение цветов (📖33)	При включенном параметре <b>Выделение цветов</b> использовать <b>Таймер улыбки</b> нельзя.
Украсить	Таймер улыбки (📖25)	При выбранном параметре <b>Таймер улыбки</b> использовать функцию <b>Украсить</b> нельзя.
	Выбрать стиль (📖26)	При любом включенном параметре <b>Выбрать стиль</b> использовать функцию <b>Украсить</b> нельзя.
Изменить цвета	Таймер улыбки (📖25)	При выбранном параметре <b>Таймер улыбки</b> использовать функцию <b>Изменить цвета</b> нельзя.
	Выбрать стиль (📖26)	При любом включенном параметре <b>Выбрать стиль</b> использовать функцию <b>Изменить цвета</b> нельзя.
Выбор звука затвора	Съемка серии снимков (📖29)	При выбранном параметре <b>Съемка серии снимков</b> звук затвора отключен.
Выбрать размер	Выбрать стиль (📖26)	При выбранном параметре <b>Снять видеоминиатюру</b> использовать функцию <b>Выбрать размер</b> нельзя.
Размер фотографии	Украсить (📖32)	При выбранном параметре <b>Украсить</b> настройка <b>Размер фотографии</b> фиксируется на значении <b>■ Небольш. (2 мегапикс.)</b> .
Штамп с датой	Съемка серии снимков (📖29)	При выбранном параметре <b>Съемка серии снимков</b> или <b>Снять видеоминиатюру</b> штамп даты не добавляется на изображения.

Ограниченная функция	Параметр	Описание
Электронный VR	Выбрать стиль (📖26)	При выбранном параметре <b>Съемка ночью, Съемка с интервалами, Съемка серии снимков, Съемка фейерверков</b> или <b>Съемка с освещен. сзади</b> электронный VR выключен.
Цифровой зум	Таймер улыбки (📖25)	При выборе режима <b>Таймер улыбки</b> использование цифрового зума невозможно.
	Выбрать стиль (📖26)	При выборе сюжетного режима <b>Съемка ночью, Съемка под водой, Кадрир. лица под водой, Съемка с освещен. сзади, Смягчение снимков, Эффект диорамы</b> или <b>Снять видеоминиатюру</b> использование цифрового зума невозможно.



# Функции просмотра

## Увеличение при просмотре

Нажатие кнопки мультиселектора ▲ в режиме полнокадрового просмотра (📖17) приводит к увеличению изображения.



Полнокадровый просмотр



Увеличенное отображение изображения

Указатель отображаемой области

- Коэффициент увеличения можно изменить, нажимая кнопки ▲▼.
- Чтобы просмотреть другую область изображения, заблокируйте коэффициент увеличения, нажав настраиваемую кнопку 3 (🔒), а затем нажимайте кнопки ▲▼◀▶.

Чтобы изменить коэффициент увеличения, нажмите настраиваемую кнопку 3 (🔒), а затем установите необходимый коэффициент увеличения.

- При отображении увеличенного изображения нажмите настраиваемую кнопку 1 (X), чтобы вернуться в режим полнокадрового просмотра.

### ✂ Кадрирование: создание кадрированной копии

Если используется увеличение при просмотре, изображение можно кадрировать и сохранить отображаемую область как отдельный файл, нажав настраиваемую кнопку 4 (✂).

## Просмотр уменьшенных изображений

Нажмите кнопку мультиселектора ▼ в режиме полнокадрового просмотра (17), чтобы отобразить изображения в виде «контактных отпечатков» уменьшенных изображений.



Полнокадровый просмотр



Просмотр уменьшенных изображений

- В режиме просмотра уменьшенных изображений нажимайте ◀▶, чтобы выбрать изображение, и выбранное изображение будет увеличено и отображено в центре экрана. Выберите изображение, нажмите ▲, и выбранное изображение отобразится в режиме полнокадрового просмотра.

## Функции, доступные в режиме просмотра (меню просмотра)

В режиме полнокадрового просмотра можно отобразить соответствующее меню, нажав одну из настраиваемых кнопок (📖5).

Настраиваемая кнопка	Параметр	Описание	📖
📄 Редактиров. снимков	Обмен сообщениями <sup>1</sup>	Позволяет добавлять к изображениям голосовые сообщения.	46
	Игра со снимками <sup>1</sup>	Позволяет редактировать изображения с помощью различных функций.	49
	Оценка <sup>2</sup>	Позволяет добавлять знаки качества к изображениям. Можно просмотреть только изображения, отмеченные знаком качества. Защищает выбранные снимки от случайного удаления.	58
	Избранные <sup>3</sup>	Позволяет просматривать только изображения, добавленные в избранные. Защищает выбранные снимки от случайного удаления.	62
📺 Просмотр	Просмотр по дате	Позволяет просматривать изображения, выбирая дату съемки в календаре.	66
	Показ слайдов	Позволяет просматривать изображения с помощью автоматического показа слайдов.	67
🗑️ Удаление	Удалить этот снимок	Позволяет удалить только изображение, отображаемое в данный момент.	18
	Удалить выбр. снимки	Позволяет выбрать несколько изображений для удаления.	19
	Удалить все снимки	Позволяет удалить все изображения.	18
⚙️ Настройки	Ретуширование	Позволяет копировать и поворачивать изображения, а также создавать уменьшенную копию текущего изображения.	71
	Настройки камеры	Позволяет изменить несколько общих настроек.	79

<sup>1</sup> Эта функция доступна при отображении фотографии.

<sup>2</sup> Эта функция отображается, если для параметра **Меню доп. функций** (📖81) установлено значение **Вкл.**

<sup>3</sup> Эта функция отображается, если для параметра **Меню доп. функций** (📖81) установлено значение **Выкл.**

## Обмен сообщениями

Можно записывать голосовые сообщения и прикреплять их к изображениям.

- К каждому изображению можно прикрепить не более двух сообщений.

Вход в режим просмотра → выбор изображения → настраиваемая кнопка 1 (📧) → настраиваемая кнопка 2 (🗨️ Обмен сообщениями)

## Оставить сообщение

- 1** Нажмите настраиваемую кнопку 2 (🗨️ **Запись**).

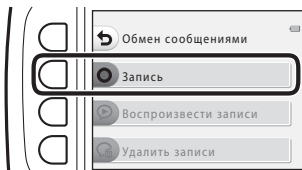

- 2** Нажмите настраиваемую кнопку 2 (🗨️ **Оставить сообщение**).

- Если к изображению уже прикреплено сообщение, этот параметр выбрать невозможно.  
→ «Оставить ответ» (📖47)

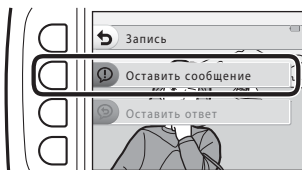

- 3** Нажмите настраиваемую кнопку 2 (🗨️).

- Начнется запись. Можно записать сообщение длительностью до 20 секунд.
- Не прикасайтесь к микрофону.
- Нажмите настраиваемую кнопку 2 (🗨️) снова, чтобы остановить запись.
- Если заряд батарей кончается, запись останавливается автоматически.
- Нажмите настраиваемую кнопку 4 (OK) на шаге 4, чтобы сохранить сообщение. Пока вы не нажали настраиваемую кнопку 4, сообщение можно переписать.
- Нажмите настраиваемую кнопку 3 (🗨️), чтобы воспроизвести сообщение.
- Нажмите настраиваемую кнопку 1 (🔙) до или после записи сообщения, чтобы вернуться к шагу 2.

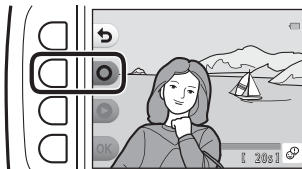

## 4 Нажмите настраиваемую кнопку 4 (OK).

- **Сообщение записано.** отображается на мониторе, и сообщение прикрепляется к изображению.
- Удалите текущее сообщение перед тем, как записывать новое сообщение (📖48).

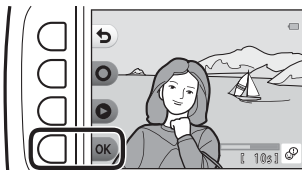

## Оставить ответ

### 1 Нажмите настраиваемую кнопку 2 (Запись).

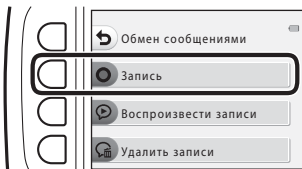

### 2 Нажмите настраиваемую кнопку 3 (Оставить ответ).

- Если к изображению не прикреплено сообщение, этот параметр выбрать невозможно. → «Оставить сообщение» (📖46)

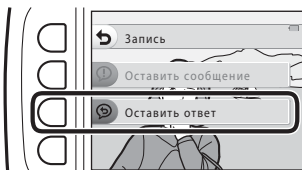

### 3 Нажмите настраиваемую кнопку 2 (О).

- После начала записи выполняются действия, описанные ранее в разделе «Оставить сообщение» (📖46).

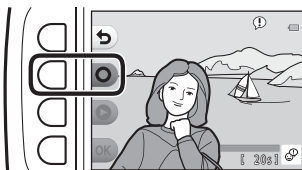

## Воспроизвести записи

Нажмите настраиваемую кнопку 3 (🔊 **Воспроизвести записи**).

- Фотокамера воспроизводит сообщение. Если записаны два сообщения, они воспроизводятся друг за другом без паузы.
- Чтобы остановить воспроизведение, нажмите настраиваемую кнопку 1 (🔊).
- Используйте кнопки мультиселектора ▲▼ во время просмотра, чтобы отрегулировать громкость воспроизведения.
- Если заряд батарей кончается, воспроизведение останавливается автоматически.

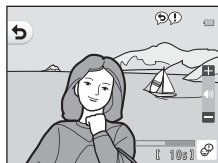

## Удалить записи

1 Нажмите настраиваемую кнопку 4 (🗑️ **Удалить записи**).

- Если выбрано изображение со знаком качества (📖58) или изображение, добавленное в избранные (📖62), отображается окно подтверждения.
  - **О Да**: удаление знака качества или удаление изображения из избранных и отображение экрана, показанного на шаге 2.
  - **Х Нет**: возврат к шагу 1.

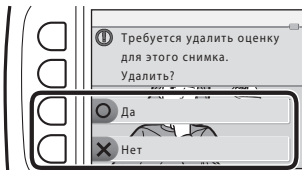
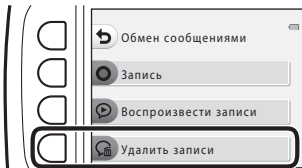

2 Когда отобразится окно подтверждения, нажмите настраиваемую кнопку 3 (О **Да**).

- Удаляется только запись. Если записано и сообщение, и ответ, оба они будут удалены.

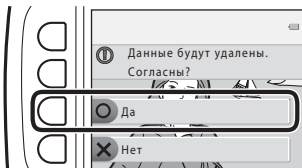

## Игра со снимками

### Перед редактированием изображений

Изображения можно легко редактировать в фотокамере. Отредактированные копии сохраняются в виде отдельных файлов (кроме изображений, к которым был применен параметр **Повернуть снимки**).

Отредактированные копии изображений сохраняются с теми же датой и временем съемки, что и исходные.

### Ограничения при редактировании изображений

- Изображение можно редактировать до 10 раз (число применений параметра **Повернуть снимки** не ограничено).
- Возможно, не удастся редактировать изображения определенного размера или же созданные с использованием определенных функций редактирования.

## Добавить макияж

Вход в режим просмотра → выбор изображения → настраиваемая кнопка 1 (👉) → настраиваемая кнопка 3 (👉 Игра со снимками) → кнопки ◀▶ для выбора 😊 → настраиваемая кнопка 4 (OK)

- 1** Кнопками мультиселектора ▲▼◀▶ выберите лицо для ретуширования, а затем нажмите настраиваемую кнопку 4 (OK).













- Если распознано только одно лицо, перейдите к шагу 2.



- 2** Кнопками ◀▶ выберите эффект, кнопками ▲▼ выберите уровень эффекта, а затем нажмите настраиваемую кнопку 4 (OK).

- Можно применять несколько эффектов одновременно.

Прежде чем нажимать настраиваемую кнопку 4 (OK), отрегулируйте или проверьте настройки для всех эффектов.

 Уменьшить лица,  Улучшить вид кожи,  Изменить цвет лиц,  Уменьшить блеск кожи,  Скрыть меш. под глаз.,  Увеличить глаза,  Осветлить глаза,  Добавить тени для век,  Доб. тушь для ресниц,  Осветлить зубы,  Изменить цвет губ,  Подрумянить щеки

- Нажмите настраиваемую кнопку 1 (👉), чтобы вернуться на экран для выбора человека.



- 3** Просмотрите действие эффекта и нажмите настраиваемую кнопку 4 (OK).

- Чтобы изменить настройки, нажмите настраиваемую кнопку 1 (👉) для возврата к шагу 2.





## ✓ Добавить макияж. Примечания

- Одновременно можно редактировать только одно лицо. Чтобы добавить макияж к другому лицу, отредактируйте изображение еще раз.
- Из-за направления взгляда или яркости лиц фотокамера может неправильно распознавать лица, или функция может работать некорректно.
- Если лица не распознаны, отображается предупреждение и выполняется возврат в меню просмотра.
- Редактировать можно только изображения размером не менее 640 × 480.

## 📁 Создание фотоальбом.

Вход в режим просмотра → настраиваемая кнопка 1 (📁) → настраиваемая кнопка 3 (📁 Игра со снимками) → кнопки ◀▶ для выбора 📁 → настраиваемая кнопка 4 (OK)

Отображение изображений, как в обычном фотоальбоме. Доступно пять различных макетов фотоальбома. Созданный альбом сохраняется как отдельное изображение размером 2 мегапикселя (1600 × 1200).

### 1 Кнопками мультиселектора ◀▶ выберите изображение.

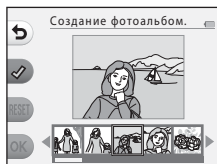

### 2 Нажмите настраиваемую кнопку 2 (✓).

- Отображается галочка.
- Галочка отображается и исчезает при каждом нажатии настраиваемой кнопки 2 (✓).
- Нажмите настраиваемую кнопку 3 (RESET), чтобы удалить все галочки.
- Изображения в альбоме располагаются в том порядке, в котором были добавлены галочки.
- Можно выбрать до 20 изображений.

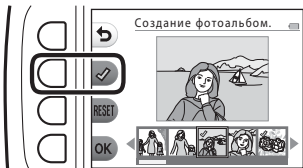

- 3** Нажмите настраиваемую кнопку 4 (OK).

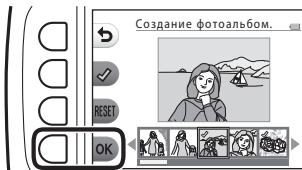

- 4** Кнопками ◀▶ выберите макет фотоальбома и нажмите настраиваемую кнопку 4 (OK).

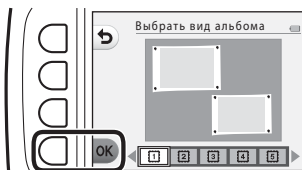





- Фотоальбомы отображаются по одной странице. После отображения всех страниц фотокамера возвращается к меню **Редактиров. снимков**.
- Чтобы отменить операцию до создания фотоальбома, нажмите настраиваемую кнопку 1 (X).



#### **✓ Создание фотоальбомов. Примечания**

- Видеоролики выбрать невозможно.
- На этой фотокамере нельзя выбрать изображения, снятые другими фотокамерами.

## Эффект рыбьего глаза

Вход в режим просмотра → выбор изображения → настраиваемая кнопка 1 () → настраиваемая кнопка 3 ( Игра со снимками) → кнопки  для выбора  → настраиваемая кнопка 4 (ОК)





Изображение выглядит так, как если бы оно было снято с использованием объектива типа «рыбий глаз». Этот эффект хорошо подходит для изображений, снятых с использованием функции **Макросъемка** в меню съемки.

Подтвердите эффект и нажмите настраиваемую кнопку 4 (ОК).

- Для отмены нажмите настраиваемую кнопку 1 ()



## Игрушечная камера

Вход в режим просмотра → выбор изображения → настраиваемая кнопка 1 () → настраиваемая кнопка 3 ( Игра со снимками) → кнопки  для выбора  → настраиваемая кнопка 4 (ОК)

Изображение выглядит так, как если бы оно было снято игрушечной камерой. Этот эффект хорошо подходит для снимков пейзажей.

Подтвердите эффект и нажмите настраиваемую кнопку 4 (ОК).

- Для отмены нажмите настраиваемую кнопку 1 ()



## ☉ СМЯГЧИТЬ СНИМКИ

Вход в режим просмотра → выбор изображения → настраиваемая кнопка 1 (📷) → настраиваемая кнопка 3 (🎮 Игра со снимками) → кнопки ◀▶ для выбора ☉ → настраиваемая кнопка 4 (ОК)

Смягчение изображения добавлением слабого размытия вокруг его центра. Доступны четыре области размытия.

Кнопками мультиселектора ◀▶ выберите область, которую необходимо размыть, и нажмите настраиваемую кнопку 4 (ОК).

- Чтобы применить слабое размытие ко всему изображению, нажмите кнопку **ALL**.
- Для отмены нажмите настраиваемую кнопку 1 (↶).

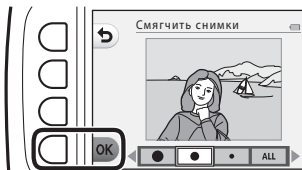

## \* Эффект звездочек

Вход в режим просмотра → выбор изображения → настраиваемая кнопка 1 (📷) → настраиваемая кнопка 3 (🎮 Игра со снимками) → кнопки ◀▶ для выбора \* → настраиваемая кнопка 4 (ОК)

Создание звездообразных лучей света, расходящихся из ярких объектов (например, бликов солнечного света или уличного освещения). Этот эффект хорошо подходит для ночных сюжетов.

Подтвердите эффект и нажмите настраиваемую кнопку 4 (ОК).

- Для отмены нажмите настраиваемую кнопку 1 (↶).

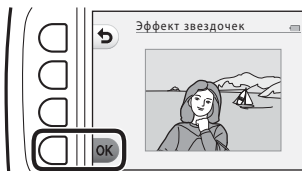

## Эффект диорамы

Вход в режим просмотра → выбор изображения → настраиваемая кнопка 1 (👉) → настраиваемая кнопка 3 (👉 Игра со снимками) → кнопки ◀▶ для выбора 📷 → настраиваемая кнопка 4 (OK)

Изображение выглядит как миниатюрный сюжет, снятый в режиме макросъемки. Этот эффект хорошо подходит для изображений, созданных из выгодного положения, где главный объект находится по центру изображения.

Подтвердите эффект и нажмите настраиваемую кнопку 4 (OK).

- Для отмены нажмите настраиваемую кнопку 1 (↶).



## Изменить цвета

Вход в режим просмотра → выбор изображения → настраиваемая кнопка 1 (👉) → настраиваемая кнопка 3 (👉 Игра со снимками) → кнопки ◀▶ для выбора 📷 → настраиваемая кнопка 4 (OK)





Регулировка цветов изображения.

Кнопками мультиселектора ◀▶ выберите нужную настройку и нажмите настраиваемую кнопку 4 (OK).

- Доступны следующие настройки цветов изображения.
  - ① Яркий цвет (настройка по умолчанию): используется для достижения эффекта яркого фотоотпечатка.
  - ② Черно-белый: сохранение изображений как черно-белых.
  - ③ Сепия: сохранение изображений в тонах сепии.
  - ④ Цианотипия: сохранение изображений в голубовато-синем монохромном цвете.
- Для отмены нажмите настраиваемую кнопку 1 (↶).





## Выделение цветов

Вход в режим просмотра → выбор изображения → настраиваемая кнопка 1 () → настраиваемая кнопка 3 ( Игра со снимками) → кнопки  для выбора  → настраиваемая кнопка 4 (**OK**)

Создание черно-белого изображения, в котором сохраняется только указанный цвет.



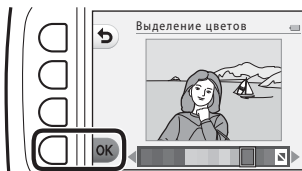

Кнопками мультиселектора

 выберите цвет и нажмите настраиваемую кнопку 4 (**OK**).

- Для отмены нажмите настраиваемую кнопку 1 ()



## **Украсить**



Вход в режим просмотра → выбор изображения → настраиваемая кнопка 1 () → настраиваемая кнопка 3 () Игра со снимками → кнопки  для выбора  → настраиваемая кнопка 4 (ОК)

К изображениям можно добавить рамку. Доступны девять различных рамок. Размер отредактированной копии изменяется в зависимости от размера исходного изображения, как описано ниже.

- Если размер исходного изображения составляет 2 мегапикселя (1600 × 1200) или больше, то копия сохраняется в размере 2 мегапикселя (1600 × 1200).
- Если размер исходного изображения меньше 2 мегапикселей (1600 × 1200), то копия сохранится в том же размере, что и исходное изображение.

### Кнопками мультиселектора

 выберите рамку и нажмите настраиваемую кнопку 4 (ОК).

- Рамка будет добавлена к изображению и сохранена с новой копией.
- Для отмены нажмите настраиваемую кнопку 1 ()
- Нажмите настраиваемую кнопку 3 () , чтобы удалить рамку.

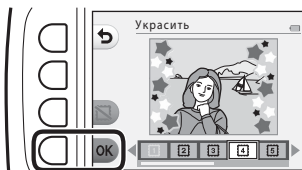

### **Украсить. Примечания**

- Рамка помещается поверх изображения и замещает область изображения, находящуюся под ней. Более толстые рамки перекрывают большие области изображения.
- Если при печати изображений, к которым были добавлены рамки, используется печать без полей, добавленные рамки могут не выводиться.

## 👑 Оценка

Эта функция отображается, если для параметра **Меню доп. функций** (📖81) установлено значение **Вкл.**

Оцените качество изображений как 👑 **Отлично** или 🏆 **Хорошо**. Что посмотреть только изображения, отмеченные знаком оценки качества, используйте функцию **Просмотр снимк. с оценк.**

Вход в режим просмотра → настраиваемая кнопка 1 (📷) → настраиваемая кнопка 4 (👑 Оценка)

## Оценка снимков

- 1 Нажмите настраиваемую кнопку 2 (👑 **Оценка снимков**).

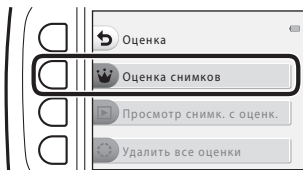

- 2 Кнопками мультиселектора ◀▶ выберите изображение и нажмите настраиваемую кнопку 2 (👑) или настраиваемую кнопку 3 (🏆).

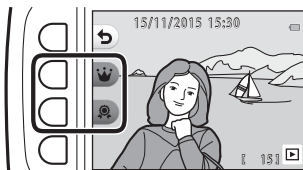

- Изображения с оценкой указываются знаками качества (👑 или 🏆) на экране просмотра и защищены от удаления.
- Невозможно добавить два знака качества к одному изображению.



### ✓ **Изображения с оценкой. Примечания**

При форматировании карты памяти или внутренней памяти фотокамеры (📖85) все данные, включая изображения с оценкой качества, удаляются без возможности восстановления.

### 📌 **Оценка**

- Изображения со оценкой качества также добавляются в **Избранные** (📖62). При удалении оценки изображения удаляются из избранных.
- Знак оценки качества 👑 можно добавить в общей сложности к 200 изображениям, включая изображения, которые были добавлены в избранные. Знак оценки качества 🏆 можно добавить в общей сложности к 200 изображениям.



## Изменение или удаление оценок отдельных изображений

- 1** На шаге 2 (📖58) раздела «Оценка снимков» выберите изображение с оценкой, которую необходимо изменить или удалить.

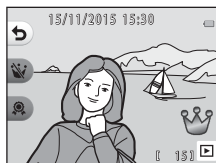

- 2** Измените или удалите оценку.

- Нажмите настраиваемую кнопку 2 (👑) или настраиваемую кнопку 3 (👁️) для изменения текущей оценки качества на выбранную оценку.
- Нажмите настраиваемую кнопку 2 (👁️) или настраиваемую кнопку 3 (🗑️) для удаления оценки качества выбранного изображения.

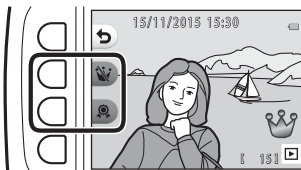

## Просмотр снимк. с оценк.

- 1** Нажмите настраиваемую кнопку 3 (▶ **Просмотр снимк. с оценк.**).

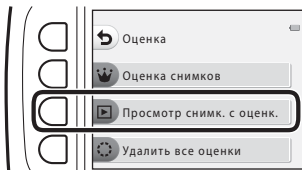

- 2** Нажмите настраиваемую кнопку 2 (👑 **Отлично**) или настраиваемую кнопку 3 (👍 **Хорошо**).

- Будут отображены только изображения со знаком оценки качества.

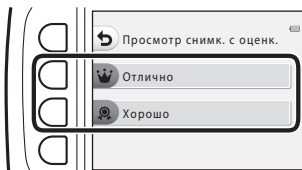

- 3** Используйте кнопки мультиселектора ◀▶ для просмотра изображений.

- Нажмите кнопку ▲, чтобы увеличить изображение.
- Нажмите кнопку ▼, чтобы переключиться в режим просмотра уменьшенных изображений.
- Нажмите настраиваемую кнопку 1 (↶) для возврата на экран, отображаемый на шаге 2.
- Нажмите настраиваемую кнопку 4 (✕), чтобы вернуться в режим полнокадрового просмотра (17).

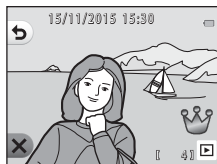

### ✓ **Просмотр изображений с оценкой качества. Примечания**

При просмотре с помощью функции **Просмотр снимк. с оценк.** изображения невозможно редактировать, в том числе невозможно изменять или удалять оценки.

## Удалить все оценки

- 1 Нажмите настраиваемую кнопку 4 (🗑️ **Удалить все оценки**).

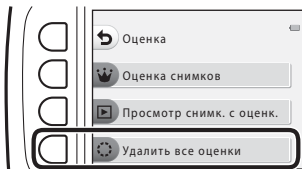

- 2 Нажмите настраиваемую кнопку 2 (👍 **Отлично**) или настраиваемую кнопку 3 (👍 **Хорошо**).

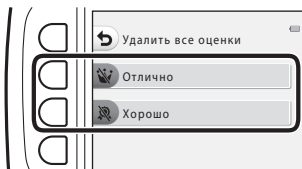

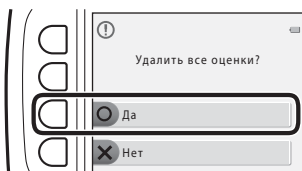

- 3 Нажмите настраиваемую кнопку 3 (⓪ **Да**).
  - Выбранный знак оценки качества удаляется со всех изображений.



## Избранные

Эта функция отображается, если для параметра **Меню доп. функций** (81) установлено значение **Выкл.**



Функция **Просмотр избранных** позволяет просматривать только изображения, добавленные в избранные.

Вход в режим просмотра → настраиваемая кнопка 1 () → настраиваемая кнопка 4 ( Избранные)

### Добавить в избранные

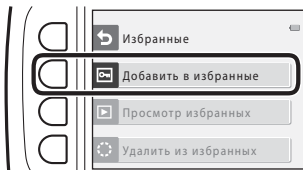
- 1 Нажмите настраиваемую кнопку 2 ( **Добавить в избранные**).



- 2 Кнопками мультиселектора   выберите изображение для добавления в избранные и нажмите настраиваемую кнопку 2 ().

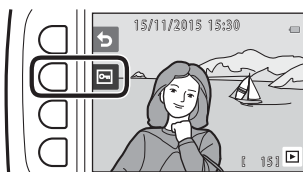



- Изображения, добавленные в избранные, отображаются с символом  на экране просмотра и защищены от удаления.



### **Изображения, добавленные в избранные. Примечания**

При форматировании карты памяти или внутренней памяти фотокамеры (85) все данные, включая изображения с оценкой качества, удаляются без возможности восстановления.

### **Избранные**

- К изображениям, добавленным в избранные, добавляется знак оценки качества  (58). При удалении изображения из избранных знак оценки качества также удаляется.
- В избранные можно добавить в общей сложности около 200 изображений.

## Удаление отдельных изображений из избранных

- 1 На шаге 2 (📖62) раздела «Добавить в избранные» выберите изображение, которое следует удалить из избранных.

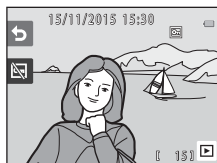

- 2 Нажмите настраиваемую кнопку 2 (🗑️).

- Выбранное изображение удаляется из избранных.

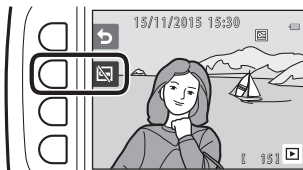

## Просмотр избранных

- 1** Нажмите настраиваемую кнопку 3 (▶ **Просмотр избранных**).

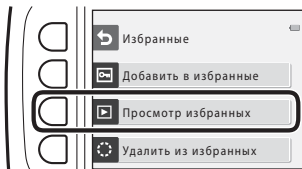

- 2** Используйте кнопки мультиселектора ◀▶ для просмотра изображений.

- Нажмите кнопку ▲, чтобы увеличить изображение.
- Нажмите кнопку ▼, чтобы переключиться в режим просмотра уменьшенных изображений.
- Нажмите настраиваемую кнопку 1 (↶) для возврата на экран, отображаемый на шаге 1.
- Нажмите настраиваемую кнопку 4 (✕), чтобы вернуться в режим полнокадрового просмотра (17).



### ✓ **Просмотр избранных. Примечания**

При просмотре с помощью функции **Просмотр избранных** изображения невозможно редактировать, в том числе удалять из избранных.

## Удалить из избранных

- 1 Нажмите настраиваемую кнопку 4 (🗑️ **Удалить из избранных**).

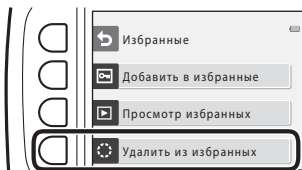

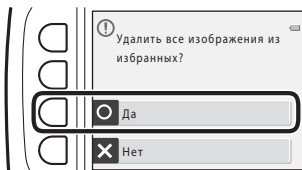

- 2 Нажмите настраиваемую кнопку 3 (○ **Да**).
  - Все изображения, добавленные в избранные, удаляются.



## Просмотр по дате

Просмотр изображений по выбранной в календаре дате съемки.

Вход в режим просмотра → настраиваемая кнопка 2 () → настраиваемая кнопка 2 ( Просмотр по дате)

**1** Кнопками мультиселектора ▲▼◀▶ выберите нужную дату и нажмите настраиваемую кнопку 4 (OK).

- Изображения отбираются на основании указанной даты. Отобразится первое изображение, снятое в эту дату.
- Белый фон даты указывает, что изображения были сняты в эту дату.
- Нажмите настраиваемую кнопку 2 (▶), чтобы отобразить следующий месяц. Нажмите настраиваемую кнопку 3 (◀), чтобы отобразить предыдущий месяц.

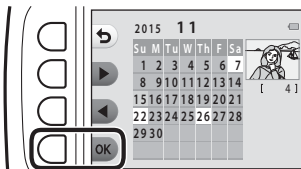

**2** Используйте кнопки ◀▶ для просмотра изображений.

- Нажмите кнопку ▲, чтобы увеличить изображение.
- Нажмите кнопку ▼, чтобы переключиться в режим просмотра уменьшенных изображений.
- Нажмите настраиваемую кнопку 1 (↶) для возврата на экран, отображаемый на шаге 1.
- Нажмите настраиваемую кнопку 4 (X), чтобы вернуться в режим полнокадрового просмотра (17).



### **Просмотр по дате. Примечания**

- Можно отобразить 9000 самых недавних изображений.
- Изображения, снятые фотокамерой, для которой не настроена дата, будут иметь дату съемки 1 января 2015 года.
- При просмотре файлов видеороликов отображается только первый кадр каждого видеоролика.
- При просмотре в режиме **Просмотр по дате** изображения невозможно редактировать.



## Показ слайдов

Последовательный просмотр изображений в автоматическом режиме «Показ слайдов». При просмотре файлов видеороликов в режиме «Показ слайдов» отображается только первый кадр каждого видеоролика.

Во время показа слайдов воспроизводится фоновая музыка. Воспроизводимая музыка зависит от темы, выбранной для параметра  **Выбрать тему** (📖70).

Вход в режим просмотра → настраиваемая кнопка 2 (🎵) → настраиваемая кнопка 3 (🖼️ Показ слайдов)

## Выбрать снимки

**1** Нажмите настраиваемую кнопку 3 (🖼️ **Выбрать снимки**).

- Просмотр всех изображений → шаг 3.

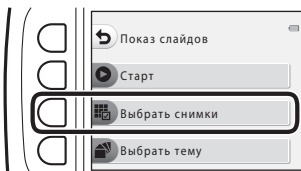

**2** Используйте настраиваемую кнопку 2, 3 или 4, чтобы выбрать изображения для просмотра.

-  **Просмотр снимк. с оценк./Просмотр избранных:** просмотр только изображений с оценкой или изображений, добавленных в избранные. Перейдите к шагу 3.
-  **Выбор по дате:** просмотр только изображений, снятых в один и тот же день. Выберите дату в календаре, нажмите настраиваемую кнопку 4 (OK) и продолжайте начиная с шага 3.
-  **Выбор серии:** изображения, снятые с использованием функции **Съемка с интервалами** (📖28), отображаются последовательно. Этот параметр можно выбрать, только если изображения были созданы с помощью функции **Съемка с интервалами** (📖69).

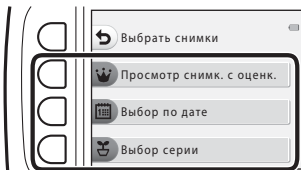

### 3 Нажмите настраиваемую кнопку 2 (▶ **Старт**).

- Начнется показ слайдов.

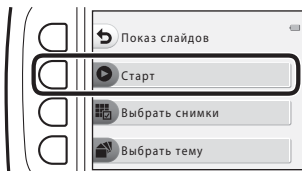

- Чтобы приостановить просмотр, нажмите настраиваемую кнопку 4 (⏸). Для выхода нажмите настраиваемую кнопку 1 (⏪).
- Во время показа слайдов нажмите кнопку мультиселектора ▶ для отображения следующего изображения или кнопку ◀ для отображения предыдущего изображения. Нажмите и удерживайте ▶ или ◀ для ускоренной прокрутки вперед или назад.
- Во время просмотра нажимайте кнопки ▲▼, чтобы отрегулировать громкость фоновой музыки.



### 4 Завершение или перезапуск показа слайдов.

- Когда показ слайдов приостановлен, отображается экран, показанный справа.
  - ✕: возврат на экран, отображаемый на шаге 1.
  - ▶: отображение следующего изображения.
  - ◀: отображение предыдущего изображения.
  - ▶: возобновление просмотра.



## Выбор серии

**1** Нажмите настраиваемую кнопку 2 (📷 **Выбрать снимки**).

- Отображается первое изображение из папки, в которой сохраняются изображения, отснятые с использованием функции **Съемка с интервалами**.

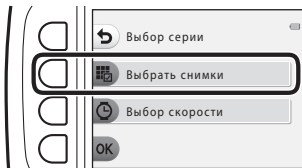

**2** Используйте настраиваемую кнопку 2 (▶ **Следующие серии**) или настраиваемую кнопку 3 (◀ **Предыдущие серии**) для выбора папки, а затем нажмите настраиваемую кнопку 4 (**OK**).

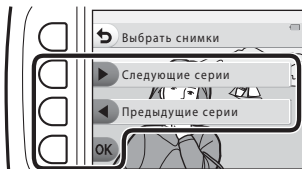

**3** Нажмите настраиваемую кнопку 3 (🕒 **Выбор скорости**).

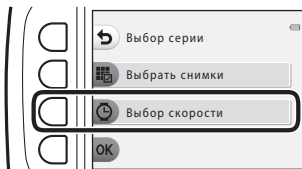

**4** Чтобы выбрать нужную скорость, используйте настраиваемые кнопки 2, 3 или 4.

- Выберите **Высокая**, **Обычная** (настройка по умолчанию) или **Низкая**.

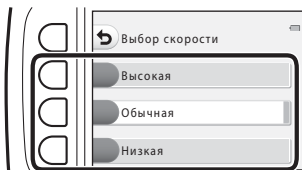

**5** Нажмите настраиваемую кнопку 4 (**OK**).

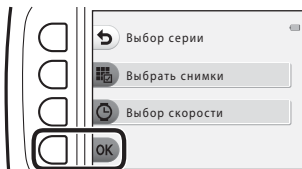

## 6 Нажмите настраиваемую кнопку 2 (▶ **Старт**).

- Начнется показ слайдов.

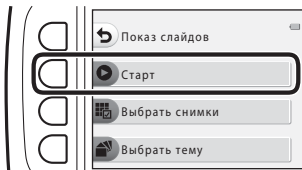

## Выбрать тему

### 1 Нажмите настраиваемую кнопку 4 (📄 **Выбрать тему**).

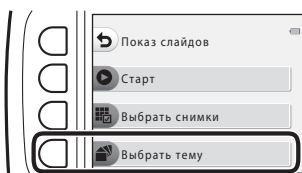

### 2 Используйте настраиваемую кнопку 2, 3 или 4, чтобы выбрать тему просмотра.

- Можно выбрать  **С анимацией** (настройка по умолчанию),  **Поп-арт** или  **Классический**.

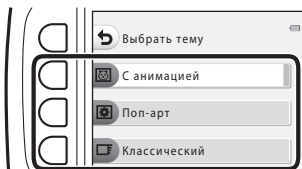

### 3 Нажмите настраиваемую кнопку 2 (▶ **Старт**).

- Начнется показ слайдов.

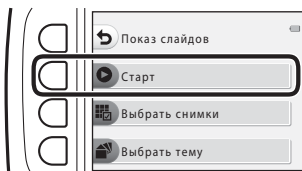

## ✓ **Показ слайдов. Примечания**

Максимальное время просмотра — до 30 минут.

## Ретуширование

Копируйте и поворачивайте изображения или создайте уменьшенную копию текущего изображения.

Вход в режим просмотра → настраиваемая кнопка 4 (👉) → настраиваемая кнопка 2 (🔍 Ретуширование)

## Копирование

Изображения можно копировать между картой памяти и внутренней памятью.

- Если на карте памяти, установленной в фотокамеру, нет изображений и фотокамера переключается в режим просмотра, отображается сообщение **В памяти нет снимков**. В этом случае нажмите настраиваемую кнопку и выберите настраиваемую кнопку 2 (🔍 Ретуширование), чтобы выбрать функцию **Копирование**.

- 1** Нажмите настраиваемую кнопку 2 (🔍 Копирование).

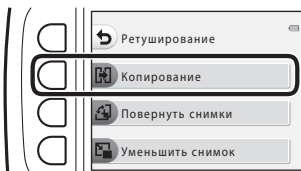

- 2** Используйте настраиваемую кнопку 2 (👉 С камеры на карточку) или настраиваемую кнопку 3 (👉 С карточки на камеру), чтобы выбрать источник и назначение копирования.

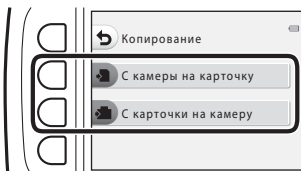

- 3** Используйте настраиваемую кнопку 2 (🔍 Выбранные снимки) или настраиваемую кнопку 3 (🔍 Все снимки), чтобы выбрать способ копирования.

- Если выбрано значение **🔍 Все снимки**, перейдите к шагу 6.

#### 4 Кнопками мультиселектора ◀▶ выберите изображение и нажмите настраиваемую кнопку 2 (✓).

- Выбранное изображение помечается галочкой.
- Галочка отображается и исчезает при каждом нажатии настраиваемой кнопки 2 (✓).
- Нажмите настраиваемую кнопку 3 (RESET), чтобы удалить все галочки.
- Повторите шаг 4 для выбора других изображений.

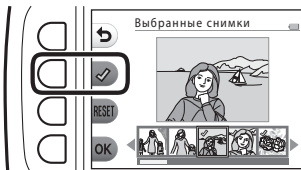

#### 5 Чтобы подтвердить выбор изображения, нажмите настраиваемую кнопку 4 (OK).

- Отображается окно подтверждения.

#### 6 Нажмите настраиваемую кнопку 3 (O Да).

- Изображения будут скопированы.

#### ☑ Копирование. Примечания

- Можно копировать только файлы, формат которых поддерживается этой фотокамерой.
- Выполнение описанной процедуры не гарантируется для изображений, сделанных фотокамерой другого производителя, или для изображений, измененных на компьютере.
- Настройки **Оценка снимков** (📖58) и **Добавить в избранные** (📖62), выбранные для изображений, не копируются.



## Повернуть снимки

Укажите ориентацию, в которой сохраненные снимки отображаются во время просмотра.

Фотографии можно поворачивать на 90 градусов по часовой стрелке или на 90 градусов против часовой стрелки.

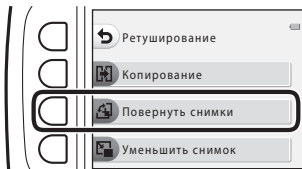
- 1 Нажмите настраиваемую кнопку 3 ( **Повернуть снимки**).



- 2 Нажмите настраиваемую кнопку 2 () или настраиваемую кнопку 3 (
  - Изображение поворачивается на 90 градусов.

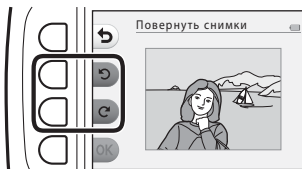

- 3 Нажмите настраиваемую кнопку 4 (**OK**).

- К изображению применяется ориентация, с которой оно отображается на дисплее, и информация об ориентации сохраняется вместе с изображением.

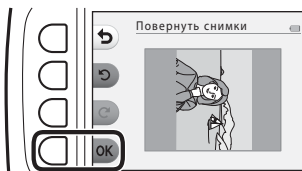



## Уменьшить снимок

Создание уменьшенной копии изображения.

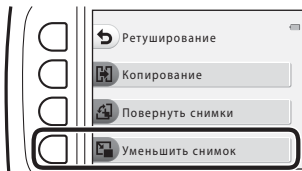
- 1 Нажмите настраиваемую кнопку 4 ( **Уменьшить снимок**).



- 2 Используйте настраиваемую кнопку 2 () или настраиваемую кнопку 3 () , чтобы выбрать размер копии, а затем нажмите настраиваемую кнопку 4 (**OK**).



- Новая отредактированная копия сохраняется как отдельное изображение с коэффициентом сжатия приблизительно 1:16.
- Для отмены нажмите настраиваемую кнопку 1 ().

### **Уменьшить снимок. Примечания**

Изображения размером 640 x 480 или меньше невозможно редактировать с помощью функции **Уменьшить снимок**.



# Запись и просмотр видеороликов

- Если используется внутренняя память фотокамеры, то для размера кадра видеоролика (📖37) можно установить значение **📺 Небольшой (640)** или **📺 Небольшой (старомодн.)**.

## 1 Отобразите экран съемки.

- Проверьте оставшееся время записи видеоролика.



Оставшееся время записи видеоролика

## 2 Чтобы начать запись видеоролика, нажмите кнопку **● (📺 видеосъемка)**.

- Фотокамера фокусируется в центре кадра.

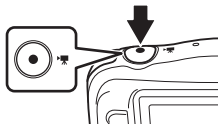

## 3 Повторно нажмите кнопку **● (📺 видеосъемка)**, чтобы остановить запись.

## 4 В режиме полнокадрового просмотра выберите видеоролик и нажмите кнопку мультиселектора **▲**.

- Если для изображения указано время просмотра, значит это видеоролик.

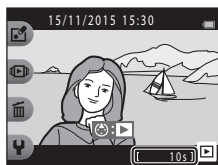

Время просмотра

## Области, снимаемые в видеороликах

- Область, снимаемая в видеоролике, определяется параметром **Размер кадра видео** (📖37).
- Если при съемке видеороликов для параметра **Электронный VR** (📖83) в настройках фотокамеры установлено значение **Авто**, угол зрения (т. е. область, видимая в кадре) будет уже, чем угол зрения при съемке фотографий.

## Максимальное время записи видеоролика

Размер отдельных файлов видеороликов не может превышать 4 Гб, а их продолжительность 29 минут, даже если на карте памяти достаточно свободного места для более продолжительной записи.

- Оставшееся время записи одного видеоролика отображается на экране съемки.
- Фактическое оставшееся время записи может различаться в зависимости от содержания видеоролика, движения объектов съемки или типа карты памяти.
- Для записи видеороликов рекомендуется использовать карты памяти SD с классом скорости не менее 6 (📖120). При использовании более медленных карт памяти видеозапись может неожиданно прерываться.

## ☑ **Температура фотокамеры. Примечания**

- Фотокамера может нагреваться при продолжительной съемке видеороликов или в условиях высокой температуры окружающей среды.
- Если во время записи видеороликов внутренние компоненты фотокамеры становятся очень горячими, фотокамера автоматически прекращает запись. При этом отображается время, оставшееся до остановки записи (🕒10s). После остановки записи фотокамера выключается. Не включайте фотокамеру, пока ее внутренние детали не остынут.

## Запись видеороликов. Примечания

### ✓ Сохранение изображений или видеороликов. Примечания

При сохранении изображений или видеороликов мигает индикатор, показывающий число оставшихся кадров, или индикатор, показывающий оставшееся время записи.

**Когда индикатор мигает, не открывайте крышку батарейного отсека/гнезда для карты памяти и не извлекайте батарею или карту памяти.** Это может привести к потере данных или к повреждению фотокамеры или карты памяти.

### ✓ Записанные видеоролики. Примечания

- После начала записи коэффициент оптического увеличения изменить невозможно.
- При использовании цифрового зума возможно некоторое ухудшение качества изображений.
- Могут быть записаны звуки работы мультиселектора, движения привода автофокусировки объектива, а также звуки срабатывания диафрагмы при изменении яркости.
- Во время записи видеороликов на мониторе могут наблюдаться перечисленные ниже явления. Эти явления будут сохранены в видеороликах.
  - При освещении лампами дневного света, высокотемпературными ртутными лампами или натриевыми лампами на изображениях могут появляться полосы.
  - Объекты, быстро движущиеся от одного края кадра к другому, например движущийся поезд или автомобиль, могут выглядеть искривленными.
  - При панорамном движении фотокамеры все изображение видеоролика может быть искривлено.
  - При движении фотокамеры лампы или яркие области могут оставлять остаточные изображения.
- В зависимости от расстояния до объекта или увеличения на объектах с повторяющимся рисунком (ткани, жалюзи и т. п.) во время записи и просмотра видеороликов могут появляться цветные полосы. Это происходит, когда узоры на объекте съемки и структура матрицы воздействуют друг на друга, создавая эффект интерференции, и не является неисправностью.

### ✓ Автофокусировка при записи видеороликов. Примечания

Автофокусировка может работать некорректно (☐39). В этом случае попробуйте выполнить следующее.

Поместите другой объект (расположенный на том же расстоянии от фотокамеры, что и предполагаемый объект съемки), в центр кадра и нажмите кнопку ● (📹 видеосъемка), чтобы начать запись, а затем измените компоновку кадра.

## Операции во время просмотра видеороликов

Чтобы отрегулировать громкость, нажимайте кнопки мультиселектора ▲▼ во время просмотра видеоролика.

Настраиваемые кнопки можно использовать для выполнения описанных ниже действий.

Во время паузы

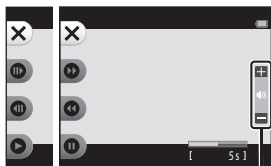

Во время просмотра  
Индикатор громкости

Функция	Символ	Описание
Перемотка вперед	⏩	Нажмите и удерживайте эту кнопку, чтобы выполнить перемотку видеоролика вперед.
Обратная перемотка	⏪	Нажмите и удерживайте эту кнопку, чтобы выполнить обратную перемотку видеоролика.
Пауза	II	Приостановка воспроизведения. Операции, перечисленные ниже, можно выполнять во время паузы.
		⏩ Перемотка видеоролика вперед на один кадр. Удерживайте кнопку нажатой для непрерывной перемотки вперед.
		⏪ Обратная перемотка видеоролика на один кадр. Удерживайте кнопку нажатой для непрерывной перемотки назад.
		▶ Возобновление воспроизведения.
Завершение	✕	Возврат в режим полнокадрового просмотра.

# Общие настройки фотокамеры

## Меню настроек фотокамеры

Вход в режим съемки или режим просмотра → настраиваемая кнопка 4 (☛) → настраиваемая кнопка 4 (☛ Настройки камеры)

Можно настроить параметры меню, перечисленные ниже.



Параметр	Описание	
Экран приветствия	Позволяет выбрать, будет ли при включении фотокамеры отображаться экран приветствия.	80
Дата и время	Позволяет установить часы фотокамеры.	80
Меню доп. функций	Позволяет указать, следует ли использовать все функции фотокамеры.	81
Яркость	Позволяет отрегулировать яркость монитора.	82
Штамп с датой	Позволяет добавлять дату съемки на изображениях.	82
Электронный VR	Позволяет выбрать, следует ли использовать электронный VR (подавление вибраций) во время съемки.	83
АФ-помощь	Позволяет включить или выключить вспомогательную подсветку АФ.	84
Форматир. карточки/ Форматир. памяти	Позволяет отформатировать карту памяти или внутреннюю память.	85
Язык/Language	Позволяет изменять язык отображения фотокамеры.	86
Фон меню	Позволяет изменить фон, используемый на экране меню.	86
Зарядка от ПК	Позволяет выбрать, будет ли заряжаться батарея в фотокамере при подключении фотокамеры к компьютеру.	87
Сброс всех знач.	Позволяет сбросить настройки фотокамеры в значения по умолчанию.	88
Единообр. маркировки	Позволяет просмотреть некоторые маркировки стандартов, которым соответствует фотокамера.	88
Версия прошивки	Просмотр текущей версии прошивки фотокамеры.	88

## ☿ Настройки камеры

### Экран приветствия

Вход в режим съемки или просмотра → настраиваемая кнопка 4 (☿) → настраиваемая кнопка 4 (☿ Настройки камеры) → нажмите ▲▼ →  Экран приветствия





Выберите, будет ли при включении фотокамеры отображаться экран приветствия.

Параметр	Описание
 Выкл.	Экран приветствия не отображается.
 Вкл. (настройка по умолчанию)	Отображается анимированный экран приветствия. Отображаемые символы зависят от частоты использования фотокамеры и количества сделанных снимков.

### Дата и время

Вход в режим съемки или просмотра → настраиваемая кнопка 4 (☿) → настраиваемая кнопка 4 (☿ Настройки камеры) → нажмите ▲▼ →  Дата и время

Установка часов фотокамеры.

Параметр	Описание
 Формат даты	Выберите <b>Год/месяц/день</b> , <b>Месяц/день/год</b> или <b>День/месяц/год</b> .
 Дата и время	<ul style="list-style-type: none"><li>Выбор поля. Нажимайте кнопки мультиселектора ◀▶.</li><li>Редактирование даты и времени. Нажимайте кнопки ▲▼.</li><li>Применение настройки. Подтвердите настройку минут и нажмите настраиваемую кнопку 4 (OK).</li><li>Установка летнего времени. Нажмите настраиваемую кнопку 3 () , чтобы на мониторе отобразился значок , и включите функцию летнего времени. Чтобы выключить функцию летнего времени, нажмите настраиваемую кнопку 3 () еще раз.</li></ul>

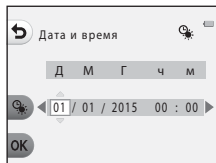



## Меню доп. функций

Вход в режим съемки или просмотра → настраиваемая кнопка 4 (Ψ) → настраиваемая кнопка 4 (Ψ Настройки камеры) → нажмите ▲▼ → Меню доп. функций



Позволяет задать, следует ли использовать все функции фотокамеры.

Параметр	Описание
 Вкл.	Позволяет использовать все функции.
<b>OFF</b> Выкл.	Использование некоторых функций ограничивается (см. ниже).

Следующие функции отключены.

- Функции съемки
  -  → **Выбрать стиль** → **Добавить эфф. пузыря** (📖30), **Добавить неон. эффект** (📖30), **Добавить эфф. рисунка** (📖30)
  - Ψ → **Изменение звуков** → **Включ. или выкл. звуков** (📖34)
  - Ψ → **Выбрать размер** → **Размер кадра видео** → **Небольшой (старомодн.)** (📖37)
- Функции просмотра
  -  → **Игра со снимками** → **Создание фотоальбом.** (📖51)
  -  → **Показ слайдов** → **Выбрать тему** (📖70)
- Настройки фотокамеры
  - Ψ → **Настройки камеры** → **Экран приветствия** (📖80)
  - Ψ → **Настройки камеры** → **Фон меню** (📖86)

Следующие функции изменены.

- Три различные рамки доступны в функции  → **Украсить** (📖32)
- Невозможно выбирать звуки с помощью параметров Ψ → **Изменение звуков** (📖34) → **Выбор звука затвора** и **Выбор звука кнопки**
- Три различные рамки доступны в функции  → **Игра со снимками** → **Украсить** (📖57)
-  → **Оценка** (📖58) изменяется на **Избранные** (📖62)
- Для функции Ψ → **Настройки камеры** → **Фон меню** (📖86) зафиксировано значение 5.

## Яркость

Вход в режим съемки или просмотра → настраиваемая кнопка 4 (☺) → настраиваемая кнопка 4 (☺ Настройки камеры) → нажмите ▲▼ → ☼ Яркость

Настройте яркость. По умолчанию выбрано значение 3.

- Кнопками мультиселектора ◀▶ выберите желаемый уровень яркости и нажмите настраиваемую кнопку 4 (OK).

## Штамп с датой

Вход в режим съемки или просмотра → настраиваемая кнопка 4 (☺) → настраиваемая кнопка 4 (☺ Настройки камеры) → нажмите ▲▼ →

 Штамп с датой

Штамп даты съемки можно размещать на изображениях во время съемки. Эту информацию можно напечатать, даже если используется принтер, не поддерживающий функцию вывода даты.



Параметр	Описание
 Дата	На изображении размещается штамп с датой.
<b>OFF</b> Выкл. (настройка по умолчанию)	Штамп с датой не размещается на изображениях.

### Штамп с датой. Примечания

- Штамп с датой становится частью снимка, и его удаление невозможно. После того как изображения сняты, разместить штамп с датой на них невозможно.
- Штамп с датой не удастся разместить в следующих ситуациях:
  - при использовании функции **Съемка серии снимков**;
  - **Снять видеоминиатюру**;
  - при съемке видеороликов.

### Печать даты съемки на изображениях без функции штампа с датой



Можно передать изображения на компьютер и использовать программное обеспечение ViewNX 2 (□96) для добавления даты съемки на изображения во время их печати.









## Электронный VR

Вход в режим съемки или просмотра → настраиваемая кнопка 4 (☑) → настраиваемая кнопка 4 (☑ Настройки камеры) → нажмите ▲▼ →  Электронный VR

Выберите настройку электронного VR (подавление вибраций), которая будет использоваться при съемке.

Параметр	Описание
 Авто	<p>Влияние дрожания фотокамеры во время съемки уменьшается:</p> <ul style="list-style-type: none"> <li>• если для режима вспышки установлено значение  <b>Вспышка выключена</b>;</li> <li>• если установлена длинная выдержка;</li> <li>• при съемке темного объекта.</li> </ul> <p>Подавление вибраций всегда применяется во время видеосъемки.</p>
<b>OFF</b> Выкл. (настройка по умолчанию)	Электронный VR выключен.

### Электронный VR. Примечания

- При использовании вспышки электронный VR отключен.
- Если период экспозиции превосходит определенное время, электронный VR не действует.
- Электронный VR невозможно использовать при съемке в перечисленных ниже стилях.
  - **Съемка ночью** 27
  - **Съемка с интервалами** 28
  - **Съемка серии снимков** 29
  - **Съемка фейерверков** 29
  - **Съемка с освещен. сзади** 29
- В зависимости от сюжета 22, автоматически выбранного фотокамерой во время использования режима  (навести и снять), электронный VR может не сработать, даже если для него установлено значение **Авто**.
- При сильном дрожании фотокамеры эффективность электронного VR уменьшается.
- На изображениях может появляться шум.

## АФ-помощь

Вход в режим съемки или просмотра → настраиваемая кнопка 4 (Ψ) → настраиваемая кнопка 4 (Ψ Настройки камеры) → нажмите ▲▼ →  АФ-помощь

Параметр	Описание
<b>AUTO</b> Авто (настройка по умолчанию)	Вспомогательная подсветка АФ автоматически загорается при нажатии спусковой кнопки затвора в условиях недостаточного освещения. Дальность действия подсветки составляет около 1,9 м в максимальном широкоугольном положении зума и около 1,7 м в максимальном телескопическом положении зума. <ul style="list-style-type: none"><li>Обратите внимание, что для некоторых настроек съемки вспомогательная подсветка АФ может не срабатывать.</li></ul>
<b>OFF</b> Выкл.	Вспомогательная подсветка АФ не загорается.

## Форматир. карточки/Форматир. памяти

Вход в режим съемки или просмотра → настраиваемая кнопка 4 (Ψ) →  
настраиваемая кнопка 4 (Ψ Настройки камеры) → нажмите ▲▼ →  
📷 Форматир. памяти/📷 Форматир. карточки

Используйте этот параметр для форматирования карты памяти или внутренней памяти.

**При форматировании карты памяти или внутренней памяти все данные удаляются без возможности восстановления. Удаленные данные восстановить невозможно.** До начала форматирования убедитесь, что важные изображения были сохранены на компьютере.

### Форматирование карты памяти

- Вставьте карту памяти в фотокамеру.
- Выберите **Форматир. карточки** в меню настроек фотокамеры.

### Форматирование внутренней памяти

- Извлеките карту памяти из фотокамеры.
- Выберите **Форматир. памяти** в меню настроек фотокамеры.

Чтобы начать форматирование, нажмите настраиваемую кнопку 3 (O **Форматирование**) на отображаемом экране.

- Во время форматирования не выключайте фотокамеру и не открывайте крышку батарейного отсека/гнезда для карты памяти.

### ✓ **Форматирование карты/форматирование памяти. Примечания**

Форматирование невозможно, если установлена блокировка изображений (🔒20). Снимите блокировку изображений.

## Язык/Language

Вход в режим съемки или просмотра → настраиваемая кнопка 4 (Ψ) →  
настраиваемая кнопка 4 (Ψ Настройки камеры) → нажмите ▲▼ →  
📄 Язык/Language

Выберите язык отображения меню и сообщений фотокамеры.

---

## Фон меню

Вход в режим съемки или просмотра → настраиваемая кнопка 4 (Ψ) →  
настраиваемая кнопка 4 (Ψ Настройки камеры) → нажмите ▲▼ →  
📄 Фон меню

Выберите один из пяти макетов фона, который будет использоваться на экране меню или в режиме просмотра уменьшенных изображений.

- Кнопками мультиселектора ◀▶ выберите нужный макет и нажмите настраиваемую кнопку 4 (OK).
- Чтобы восстановить фоновое изображение по умолчанию, нажмите настраиваемую кнопку 3 (RESET).

## Зарядка от ПК

Вход в режим съемки или просмотра → настраиваемая кнопка 4 (☒) →  
настраиваемая кнопка 4 (☒ Настройки камеры) → нажмите ▲▼ →  
🔌 Зарядка от ПК

Параметр	Описание
<b>AUTO</b> Авто (настройка по умолчанию)	При подключении фотокамеры к работающему компьютеру (📖89) батарея, установленная в фотокамеру, автоматически заряжается, используя питание от компьютера.
<b>OFF</b> Выкл.	Батарея, установленная в фотокамеру, не заряжается при подключении фотокамеры к компьютеру.

### ☑ Зарядка от компьютера. Примечания

- При подключении к компьютеру фотокамера включается и начинает заряжаться. Если фотокамера выключается, зарядка прекращается.
- Для зарядки полностью разряженной батареи необходимо около 2 часов 30 минут. В случае передачи изображений время зарядки увеличивается.
- Фотокамера автоматически выключается через 30 минут после завершения зарядки батареи, если не осуществляется обмен данными с компьютером.

### ☑ Если индикатор зарядки быстро мигает зеленым

Зарядка не может быть выполнена, возможно, по одной из описанных ниже причин.

- Температура окружающей среды не подходит для зарядки. Заряжайте батарею в помещении с температурой воздуха от 5°C до 35°C.
- USB-кабель подключен неправильно, или батарея неисправна. Убедитесь, что USB-кабель подключен правильно, или замените батарею, если необходимо.
- Питание от компьютера, который находится в режиме сна, не подается. Выведите компьютер из режима сна.
- Батарея не может заряжаться, так как компьютер не подает питание на фотокамеру из-за настроек или технических характеристик компьютера.

## Сброс всех знач.

Вход в режим съемки или просмотра → настраиваемая кнопка 4 (Ψ) →  
настраиваемая кнопка 4 (Ψ Настройки камеры) → нажмите ▲▼ →  
⊞ Сброс всех знач.

Если выбрана настраиваемая кнопка 3 (○ Сброс), настройки фотокамеры будут возвращены к значениям по умолчанию.

- Некоторые настройки (например, **Дата и время** или **Язык/Language**) не сбрасываются.

## Сброс нумерации файлов

Чтобы сбросить нумерацию файлов в значение «0001», удалите все изображения, сохраненные на карте памяти или во внутренней памяти (📖18), а затем выберите **Сброс всех знач.**

## Единообр. маркировки

Вход в режим съемки или просмотра → настраиваемая кнопка 4 (Ψ) →  
настраиваемая кнопка 4 (Ψ Настройки камеры) → нажмите ▲▼ →  
 Единообр. маркировки

Позволяет просмотреть некоторые маркировки стандартов, которым соответствует фотокамера.

## Версия прошивки

Вход в режим съемки или просмотра → настраиваемая кнопка 4 (Ψ) →  
настраиваемая кнопка 4 (Ψ Настройки камеры) → нажмите ▲▼ →  
**Ver.** Версия прошивки

Просмотр текущей версии прошивки фотокамеры.

# Подключение фотокамеры к телевизору, принтеру, или компьютеру

Получите большее удовольствие от просмотра изображений и видеороликов, подключив фотокамеру к телевизору, принтеру или компьютеру.

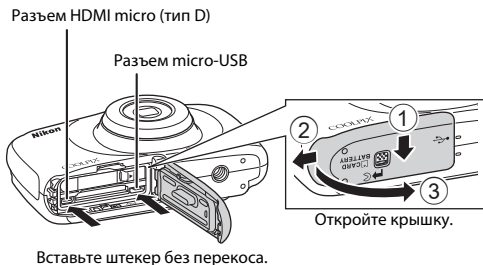

- Прежде чем подключать фотокамеру к внешнему устройству, убедитесь, что уровень оставшегося заряда батареи достаточен, и выключите фотокамеру. Откройте крышку и убедитесь, что внутри нет капель воды. Если они есть, перед подключением протрите фотокамеру мягкой сухой тканью. Перед отключением убедитесь, что фотокамера выключена.
- Если используется сетевой блок питания EH-62G (приобретается дополнительно), эта фотокамера может получать питание от сетевой розетки. Не используйте другие модели сетевого блока питания или модели других производителей, так как они могут стать причиной нагревания или повреждения фотокамеры.
- Подробнее о способах подключения и последующих операциях смотрите в документации, поставляемой с устройством (в дополнение к настоящему документу).

## Просмотр изображений на экране телевизора

91



Изображения и видеоролики, снятые с помощью фотокамеры, можно просматривать на экране телевизора. Способ подключения: подключите имеющийся в продаже кабель HDMI к входному разъему HDMI телевизора.

## Печать изображений без использования компьютера

92



Подключив фотокамеру к принтеру, поддерживающему печать PictBridge, можно печатать изображения без использования компьютера. Способ подключения: подключите фотокамеру напрямую к порту USB принтера с помощью USB-кабеля.

## Просмотр и организация изображений на компьютере

96



Изображения можно передавать на компьютер для выполнения простой обработки и управления данными изображений. Способ подключения: подключите фотокамеру к порту USB компьютера с помощью USB-кабеля.

- Перед подключением к компьютеру установите на нем программное обеспечение ViewNX 2 (96).
- Если к компьютеру подключены USB-устройства, потребляющие ток, отсоедините их от компьютера перед тем, как подсоединить к нему фотокамеру. Одновременное подключение к компьютеру фотокамеры и других USB-устройств может привести к сбою фотокамеры или потреблению чрезмерного тока с повреждением фотокамеры или карты памяти.



# Подключение фотокамеры к телевизору

## 1 Выключите фотокамеру и подключите ее к телевизору.

- Убедитесь, что штепсели правильно сориентированы. Не вставляйте и не извлекайте штепсели под углом при их подключении или отключении.

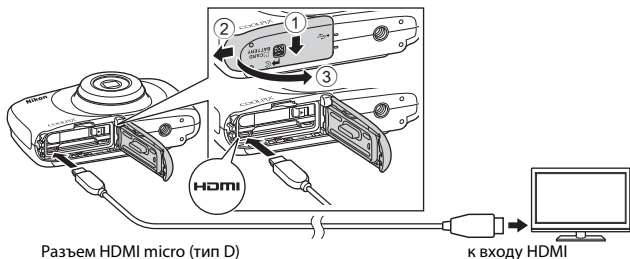

## 2 Установите вход телевизора на внешний видеовход.

- Для получения дополнительной информации смотрите документацию, прилагаемую к телевизору.

## 3 Нажмите и удерживайте кнопку (режим съемки/просмотра) для включения фотокамеры.

- Изображения отображаются на экране телевизора.
- Монитор фотокамеры не включается.

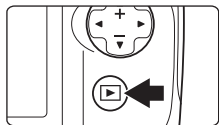

## Разрешение изображений при выводе на экран телевизора

Выбирается параметр, наиболее подходящий для телевизора, к которому подключена фотокамера: 1080i, 720p или 480p.

## HDMI

HDMI (High-Definition Multimedia Interface) представляет собой мультимедийный интерфейс.

# Подключение фотокамеры к принтеру

Для печати изображений без компьютера пользователи принтеров, совместимых со стандартом PictBridge, могут подключать фотокамеру непосредственно к принтеру.

## Подключение фотокамеры к принтеру

**1** Включите принтер.

**2** Выключите фотокамеру и подключите ее к принтеру с помощью USB-кабеля.

- Убедитесь, что штепсели правильно сориентированы. Не вставляйте и не извлекайте штепсели под углом при их подключении или отключении.

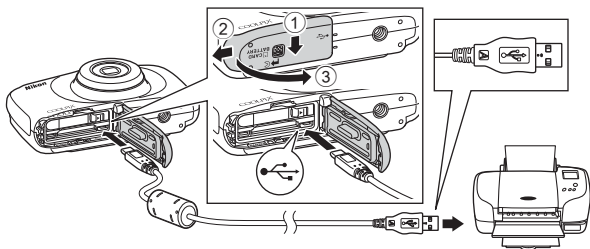

**3** Фотокамера автоматически включится.

- На мониторе отображается экран приветствия **PictBridge** (1), за которым следует экран **Отпечатать выбор** (2).



## ✓ Если экран приветствия PictBridge не отображается

Если для параметра **Зарядка от ПК** (📄87) установлено значение **Авто**, печать изображений при непосредственном подключении фотокамеры к некоторым принтерам может быть невозможной. Если после включения фотокамеры PictBridge экран приветствия не отображается, выключите фотокамеру и отсоедините USB-кабель. Установите для параметра **Зарядка от ПК** значение **Выкл.** и подключите фотокамеру к принтеру еще раз.

## Поочередная печать изображений

- 1 Кнопками мультиселектора ◀▶ выберите нужное изображение и нажмите настраиваемую кнопку 4 (OK).



- 2 Нажмите настраиваемую кнопку 3 (📄 Кол-во копий).

- Кнопками ▲▼ выберите нужное число копий (до 9), и нажмите настраиваемую кнопку 4 (OK).

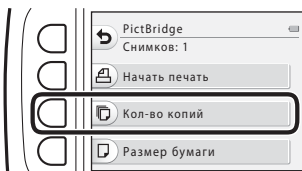

- 3 Нажмите настраиваемую кнопку 4 (📄 Размер бумаги).

- Кнопками ◀▶ выберите размер бумаги и нажмите настраиваемую кнопку 4 (OK).
- Чтобы печатать с настройкой размера бумаги, установленной в принтере, выберите **По умолчанию**.
- Параметры формата бумаги, доступные в фотокамере, зависят от используемого принтера.

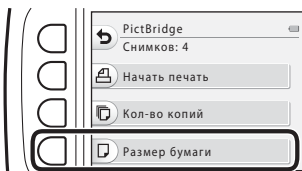

- 4 Нажмите настраиваемую кнопку 2 (🖨️ Начать печать).

- Начинается печать.

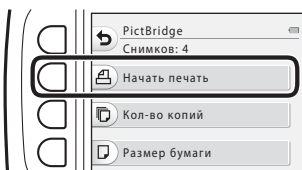

## Печать нескольких изображений

- 1** Во время отображения экрана **Отпечатать выбор** нажмите настраиваемую кнопку 3 (**MENU**).



- 2** Нажмите настраиваемую кнопку 4 (**Размер бумаги**).

- Кнопками ◀▶ выберите размер бумаги и нажмите настраиваемую кнопку 4 (**OK**).
- Чтобы печатать с настройкой размера бумаги, установленной в принтере, выберите **По умолчанию**.
- Параметры формата бумаги, доступные в фотокамере, зависят от используемого принтера.
- Для выхода из меню печати нажмите настраиваемую кнопку 1 (↶).

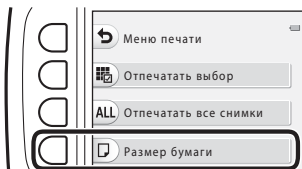

- 3** Чтобы выбрать способ печати, нажмите настраиваемую кнопку 2 или 3.

- Выберите **Отпечатать выбор** или **ALL Отпечатать все снимки**.

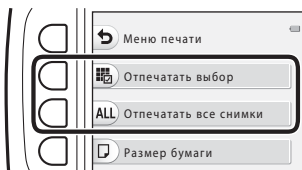

## Отпечатать выбор

Выберите изображения (не более 99) и число копий (не более 9).

- Кнопками мультиселектора ◀▶ выберите изображения и используйте настраиваемую кнопку 2 (+) или настраиваемую кнопку 3 (—), чтобы указать число копий для печати.
- Изображения, выбранные для печати, отмечаются галочкой и числом копий для печати. Чтобы отменить выбор для печати, установите для числа копий значение 0.
- По завершении настройки нажмите настраиваемую кнопку 4 (OK). При отображении окна подтверждения числа копий для печати нажмите настраиваемую кнопку 2 (Начать печать), чтобы начать печать.



## Отпечатать все снимки

Печатается по одной копии всех изображений, сохраненных во внутренней памяти или на карте памяти.

- При отображении окна подтверждения числа копий для печати нажмите настраиваемую кнопку 2 (Начать печать), чтобы начать печать.

# Использование ViewNX 2 (передача изображений на компьютер)

## Установка ViewNX 2

ViewNX 2 — бесплатное программное обеспечение, позволяющее передавать фотографии и видеоролики на компьютер для их просмотра, редактирования или совместного использования. Чтобы установить ViewNX 2, загрузите программу установки ViewNX 2 с веб-сайта, указанного ниже, и выполните инструкции по установке, отображаемые на экране.

<http://nikonimglib.com/nvnx/>

С системными требованиями и другой информацией можно ознакомиться на веб-сайте компании Nikon для страны приобретения.

## Передача изображений на компьютер

### 1 Подготовьте карту памяти, содержащую изображения.

Для передачи изображений на компьютер с карты памяти или из внутренней памяти можно воспользоваться любым из способов, перечисленных ниже.

- **Гнездо для карты памяти/устройство для чтения карт памяти SD.** Вставьте карту памяти в гнездо для карт памяти компьютера или в устройство для чтения карт памяти (имеется в продаже), подключенное к компьютеру.
- **Прямое USB-подключение.** Выключите фотокамеру и убедитесь, что карта памяти вставлена в фотокамеру. Подключите фотокамеру к компьютеру с помощью кабеля USB.

Фотокамера автоматически включится.

Чтобы передать изображения, сохраненные во внутренней памяти фотокамеры, удалите карту памяти из фотокамеры перед ее подключением к компьютеру.

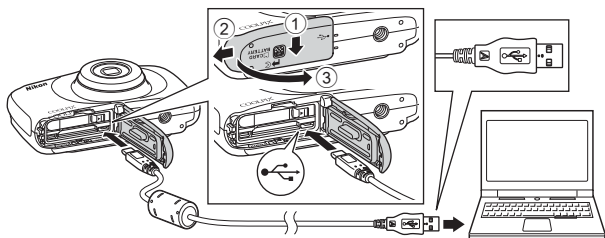

Если отображается сообщение, в котором предлагается выбрать программу, выберите Nikon Transfer 2.

#### • При использовании Windows 7

Если отображается диалоговое окно, показанное справа, выполните предложенные ниже действия, чтобы выбрать Nikon Transfer 2.



1 Под описанием **Import pictures and videos (Импорт снимков и видео)** щелкните **Change program (Изменить программу)**. Появится диалог выбора программы; выберите **Import File using Nikon Transfer 2 (Импорт файла с помощью Nikon Transfer 2)** и нажмите **OK**.

2 Дважды щелкните **Import File (Импортируйте файл)**.

Если на карте памяти содержится много изображений, запуск программы Nikon Transfer 2 может занять некоторое время. Дождитесь запуска Nikon Transfer 2.

### ✓ Подключение USB-кабеля. Примечания

Выполнение операции не гарантируется, если фотокамера подключена к компьютеру через концентратор USB.

## 2 После запуска Nikon Transfer 2 щелкните **Start Transfer (Начать передачу)**.

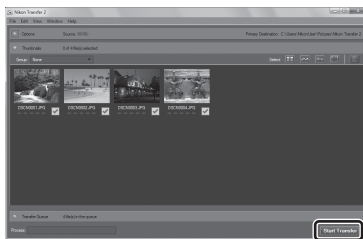

**Start Transfer  
(Начать передачу)**

- Начинается передача изображений. По завершении передачи изображений запускается ViewNX 2, и переданные изображения отображаются.
- Чтобы получить дополнительную информацию по использованию ViewNX 2, можно воспользоваться интерактивной справкой.

## 3 Отсоедините кабель.

- Если используется устройство для чтения карт памяти или гнездо для карты памяти, выберите соответствующий параметр в операционной системе компьютера, чтобы безопасно извлечь съемный диск, соответствующий карте памяти, а затем извлеките карту из устройства для чтения карт памяти или из гнезда для карты памяти.
- Если фотокамера подключена к компьютеру, выключите фотокамеру и отсоедините кабель USB.

# Технические примечания

Уход за изделием.....	99
Фотокамера .....	99
Батарея .....	100
Сетевое зарядное устройство .....	101
Карты памяти .....	102
Чистка и хранение .....	103
Чистка.....	103
Хранение .....	103
Сообщения об ошибках.....	104
Поиск и устранение неисправностей .....	107
Имена файлов .....	114
Дополнительные принадлежности.....	115
Технические характеристики .....	116
Рекомендованные карты памяти .....	120
Алфавитный указатель.....	122



## Уход за изделием

При использовании и хранении изделия соблюдайте меры предосторожности, приведенные ниже, а также предупреждения, описанные в разделе «Меры предосторожности» (📖v–vii) и «<Важно!> Ударопрочность, водонепроницаемость, защита от пыли, конденсация» (📖x–xv).

### Фотокамера

#### Не подвергайте фотокамеру сильным сотрясениям

Если изделие подвергается сильным сотрясениям или вибрациям, в его работе могут возникнуть неполадки. Кроме того, не прикасайтесь к объективу и не прилагайте к нему чрезмерных усилий.

#### Избегайте резких изменений температуры

Резкие изменения температуры, например при входе в холодную погоду в теплое помещение или выходе из него, могут вызвать появление конденсата внутри фотокамеры. Для защиты от появления конденсата заранее поместите фотокамеру в чехол или закрытый полиэтиленовый пакет.

#### Не допускайте попадания фотокамеры в зону действия сильных магнитных полей

Не используйте и не храните фотокамеру вблизи приборов, создающих сильное электромагнитное излучение. Это может привести к потере данных или неправильной работе фотокамеры.

#### Не направляйте объектив на источники яркого света в течение длительного времени

Не направляйте объектив на солнце и другие источники яркого света в течение длительного времени при использовании и хранении фотокамеры. Яркий свет может ухудшить состояние матрицы или вызвать появление на фотографиях эффекта размытия белого цвета.

#### Выключайте изделие, прежде чем извлекать батареи или карту памяти или же отсоединять его от источника питания

Не удаляйте батарею, когда изделие включено, а также во время сохранения или удаления изображений. Принудительное отключение питания в подобных условиях может привести к потере данных или к повреждению памяти или внутренних схем устройства.

#### Монитор. Примечания

- Мониторы и электронные видеодисплеи изготавливаются с очень высокой точностью; как минимум 99,99% пикселей эффективны, и лишь не более 0,01% пикселей отсутствуют или дефектны. В связи с этим, хотя такие дисплеи и могут содержать постоянно светящиеся пиксели (белые, красные, синие или зеленые) или пиксели, которые никогда не горят (черные), это не является признаком неисправности и не влияет на качество снимков, записанных с помощью данного устройства.
- При ярком освещении изображение на мониторе, возможно, будет трудно рассмотреть.
- Не прилагайте к монитору излишних усилий, поскольку это может привести к его повреждению или неправильной работе. Если монитор разбился, необходимо предпринять срочные меры во избежание травм осколками стекла и предупредить попадание жидкокристаллического вещества на кожу, в глаза и в рот.

# Батарея

## Меры предосторожности при использовании

- Обратите внимание, что батарея может нагреться после использования.
- Не используйте батарею при температуре окружающего воздуха ниже 0°C или выше 40°C, поскольку это может привести к ее повреждению или неправильной работе.
- При любых ненормальных явлениях (например, сильном нагреве, дыме или необычном запахе, исходящем от батареи), немедленно прекратите использование и обратитесь к продавцу изделия или в авторизованный сервисный центр компании Nikon.
- После извлечения батареи из фотокамеры или дополнительного зарядного устройства положите батарею в полиэтиленовый пакет, чтобы батарея была изолирована.

## Зарядка батареи

Прежде чем использовать фотокамеру, проверьте уровень заряда батареи и замените или зарядите батарею, если необходимо.

- Перед использованием заряжайте батарею в помещении с температурой воздуха от 5°C до 35°C.
- Высокая температура батареи может помешать ее надлежащему или полному заряду, а также ухудшить ее производительность. Обратите внимание, что батарея может нагреваться после использования. Прежде чем заряжать батарею, подождите, пока она не остынет.  
При зарядке батареи, установленной в фотокамеру, с помощью сетевого зарядного устройства или через компьютер батарея не будет заряжаться при температуре батареи ниже 5°C или выше 55°C.
- Если температура батареи находится в диапазоне 45°C–55°C, емкость заряда может уменьшиться.
- Не продолжайте заряжать батарею, когда она полностью зарядится. Это приведет к снижению производительности батареи.
- Во время зарядки температура батареи может повышаться. Это не является неисправностью.

## Носите с собой запасные батареи

По возможности носите с собой полностью заряженные запасные батареи, когда намечается съемка важных событий.

## Использование батареи в холодную погоду

В холодные дни емкость батарей обычно снижается. Если почти полностью разряженная батарея используется при низкой температуре, фотокамера может не включиться. Храните запасные батареи в теплом месте и устанавливайте их, если необходимо. Когда холодная батарея отогреется, небольшая часть ее заряда может восстановиться.

## Контакты батарей

Загрязнение контактов батареи может повлиять на работоспособность фотокамеры. Если контакты батарей загрязнятся, перед использованием протрите их чистой сухой тканью.

## Зарядка разряженной батареи

Включение и выключение фотокамеры, когда в ней установлена разряженная батарея, может привести к уменьшению ресурса работы батареи. Зарядите разряженную батарею перед использованием.

## Хранение батареи

- Всегда вынимайте батарею из фотокамеры или зарядного устройства, когда она не используется. Когда батарея установлена в фотокамере, она теряет незначительный заряд, даже если фотокамера не используется. Это может привести к избыточной потере заряда и полной потере функциональности.
- Заряжайте батарею по крайней мере один раз в шесть месяцев и разряжайте ее полностью перед началом хранения.
- Положите батарею в полиэтиленовый пакет и т. п., чтобы она была изолирована, и храните ее в прохладном месте. Батарею следует хранить в прохладном месте при температуре окружающей среды от 15°C до 25°C. Не храните батарею в жарком или слишком холодном месте.

## Ресурс работы батареи

Если полностью заряженная батарея быстро теряет заряд при комнатной температуре, это означает, что ее необходимо заменить. Приобретите новую батарею.

## Утилизация использованных батарей

Замените батарею, если она перестала держать заряд. Использованные батареи — ценное вторичное сырье. Сдавайте их в переработку в соответствии с установленными правилами утилизации.

## Сетевое зарядное устройство

- Сетевое зарядное устройство EH-71P/EH-73P предназначено для использования только с совместимыми устройствами. Не используйте его с устройством другой марки или модели.
- Не используйте никакие USB-кабели, отличные от кабеля UC-E21. Использование USB-кабеля, отличного от UC-E21, может привести к перегреву, возгоранию или поражению электрическим током.
- Ни при каких обстоятельствах не используйте сетевой блок питания, отличный от сетевого зарядного устройства EH-71P/EH-73P. Не используйте имеющийся в продаже сетевой блок питания USB, а также зарядные устройства для мобильных телефонов. Несоблюдение этого требования может привести к перегреву или повреждению фотокамеры.
- EH-71P/EH-73P подходит для электрических розеток с переменным током 100–240 В и частотой 50/60 Гц. При использовании в других странах, если необходимо, воспользуйтесь соответствующим сетевым переходником (имеется в продаже). Для получения дополнительной информации о сетевых переходниках обратитесь в туристическое агентство.

# Карты памяти

## Меры предосторожности при использовании

- Используйте только карты памяти типа Secure Digital. Рекомендованные карты памяти см. в разделе «Рекомендованные карты памяти» (📖 120).
- Следуйте мерам предосторожности, приведенным в документации к карте памяти.
- Не наклеивайте на карту памяти ярлыки и наклейки.

## Форматирование

- Не форматируйте карту памяти с помощью компьютера.
- Обязательно отформатируйте в этой фотокамере карту памяти, ранее использовавшуюся в другом устройстве, при ее первой установке в эту фотокамеру. Рекомендуется форматировать новые карты памяти с помощью этой фотокамеры перед их использованием в фотокамере.
- **Обратите внимание, что форматирование карты памяти приводит к необратимому удалению всех изображений и других данных с карты памяти.** Перед форматированием карты памяти копируйте все изображения, которые следует сохранить.
- Если при включении фотокамеры отображается сообщение **Карточка не отформатирована. Отформатировать?**, карту памяти необходимо отформатировать. Если на карте имеются данные, которые не следует удалять, нажмите настраиваемую кнопку 4 (**X Нет**). Копируйте нужные данные на компьютер и т. п. Чтобы начать форматирование, нажмите настраиваемую кнопку 3 (**O Да**).
- При форматировании, пока данные записываются на карту памяти, удаляются с нее или же передаются на компьютер, не делайте следующего. Несоблюдение этой меры предосторожности может привести к потере данных, повреждению фотокамеры или карты памяти.
  - Не открывайте крышку батарейного отсека/гнезда для карты памяти, чтобы извлечь или вставить батарею или карту памяти.
  - Не выключайте фотокамеру.
  - Не отсоединяйте сетевой блок питания.

# Чистка и хранение

## Чистка

Не используйте для чистки спирт, растворитель и другие летучие химикаты.

Объектив	Не прикасайтесь к стеклянным частям пальцами. Пылинки и ворсинки следует сдувать грушей (обычно это небольшое приспособление, к одному концу которого прикреплена резиновая груша, выдувающая поток воздуха из другого конца). Чтобы удалить отпечатки пальцев или другое загрязнение, которое невозможно удалить грушей, протирайте объектив мягкой тканью, перемещая ее по спирали от центра объектива к его краям. Если удалить загрязнение не удастся, попытайтесь очистить объектив тканью, слегка смоченной жидкостью для чистки линз.
Монитор	Пылинки и ворсинки следует сдувать грушей. Чтобы удалить отпечатки пальцев или другое загрязнение, чистите монитор сухой мягкой тканью, не прилагая при этом излишних усилий.
Корпус	Удалите пыль, грязь или песок грушей, а затем осторожно протрите корпус мягкой сухой тканью. Не просовывайте остроконечные предметы в отверстие микрофона или громкоговорителя. Если внутренние компоненты фотокамеры повреждены, ее водонепроницаемость теряется. Для получения дополнительной информации см. разделы «Водонепроницаемость и защита от пыли. Примечания» (📖x) и «Очистка после использования фотокамеры под водой» (📖xiii). <b>Помните, что гарантийные обязательства не распространяются на повреждения, вызванные проникновением инородных веществ внутрь фотокамеры.</b>

## Хранение

Извлекайте батарею, если фотокамеру не предполагается использовать длительное время. Для предотвращения плесени или грибка проводите профилактический осмотр фотокамеры не менее одного раза в месяц. Прежде чем снова положить фотокамеру на хранение, включите ее и спустите затвор несколько раз. Не храните фотокамеру:

- в местах, которые не проветриваются или имеют уровень влажности более 60%;
- в местах, подверженных воздействию температуры выше 50°C или ниже -10°C;
- рядом с оборудованием, создающим сильные электромагнитные поля (например, телевизор или радиоприемник).

При хранении батареи придерживайтесь мер предосторожности, описанных в подразделе «Батарея» (📖100) раздела «Уход за изделием» (📖99).

## Сообщения об ошибках

При отображении сообщения об ошибке см. таблицу ниже.

Монитор	Причина/решение	
Повышается температура батареи. Камера будет выключена.	Фотокамера выключается автоматически. Дайте фотокамере или батарее остыть перед дальнейшим использованием.	–
Во избежание перегрева камера будет выключена.		
Карточка памяти защищена от записи.	Переключатель защиты от записи находится в положении «блокировка». Сдвиньте переключатель защиты от записи в положение «запись».	–
Эту карточку использовать нельзя	При доступе к карте памяти произошла ошибка. <ul style="list-style-type: none"> <li>• Используйте рекомендованную карту памяти.</li> <li>• Убедитесь, что контакты не загрязнены.</li> <li>• Проверьте правильность установки карты памяти.</li> </ul>	7, 120
Карточка не читается.		
Карточка не отформатирована. Отформатировать?	Карта памяти не отформатирована для использования в фотокамере. Форматирование приводит к удалению всех данных, сохраненных на карте памяти. Чтобы сохранить копии нужных изображений, нажмите настраиваемую кнопку 4 ( <b>X Нет</b> ) и перед форматированием карты памяти сохраните копии на компьютере или на другом носителе. Чтобы отформатировать карту памяти, нажмите настраиваемую кнопку 3 ( <b>O Да</b> ).	102
Закончилась память.	Удалите изображения или установите новую карту памяти.	7, 18
Снимок нельзя сохранить.	При сохранении изображения произошла ошибка. Установите новую карту памяти или отформатируйте карту памяти или внутреннюю память.	85
	В фотокамере закончились свободные номера файлов. Установите новую карту памяти или отформатируйте карту памяти или внутреннюю память.	85
	Недостаточно места для сохранения копии. Удалите изображения с целевого носителя данных.	18
Нельзя оценить дополнительные снимки.	200 изображений уже оценены или добавлены в избранное.	59, 61, 63, 65
Альбом полон. Нельзя добавлять изображения.	Удалите оценки или удалите изображения из избранного.	

Монитор	Причина/решение	
Снимок изменить невозможно.	Убедитесь, что изображения можно редактировать.	49, 112
Видео записать нельзя.	Произошла ошибка времени ожидания при сохранении видеоролика на карте памяти. Выберите карту памяти с более высокой скоростью записи.	76, 120
В памяти нет снимков.	Во внутренней памяти или на карте памяти нет изображений. <ul style="list-style-type: none"> <li>Извлеките карту памяти, чтобы просмотреть изображения во внутренней памяти.</li> <li>Чтобы скопировать изображения из внутренней памяти фотокамеры на карту памяти, выберите <b>Копирование</b> в меню обработки.</li> </ul>	8 71
Файл не является снимком.	Файл не был создан или не был отредактирован с помощью этой фотокамеры. Файл не удастся просмотреть на этой фотокамере. Просмотрите файл с помощью компьютера или устройства, на котором он был создан или отредактирован.	–
Все снимки скрыты.	Отсутствуют изображения для показа слайдов и т. д.	67
Ошибка объектива. Выключите и снова включите камеру и повторите попытку.	Если ошибка не устранена, обратитесь к продавцу или в сервисный центр компании Nikon.	107
Ошибка передачи данных	Произошла ошибка при обмене данными с принтером. Выключите фотокамеру и подсоедините USB-кабель еще раз.	92
Ошибка системы	Произошла ошибка внутренних схем фотокамеры. Выключите фотокамеру, извлеките и вновь установите батарею, а затем включите фотокамеру. Если ошибка не устранена, обратитесь к продавцу или в сервисный центр компании Nikon.	107
Ошибка принтера. Проверьте состояние принтера.	Устранив неисправность, нажмите настраиваемую кнопку 3 ( <b>О Продолжить</b> ) для возобновления печати.*	–
Ошибка печати: проверьте бумагу.	Загрузите бумагу указанного размера, а затем нажмите настраиваемую кнопку 3 ( <b>О Продолжить</b> ) для возобновления печати.*	–
Ошибка печати: застревание бумаги.	Удалите замятую бумагу, а затем нажмите настраиваемую кнопку 3 ( <b>О Продолжить</b> ) для возобновления печати.*	–
Ошибка печати: закончилась бумага.	Загрузите бумагу указанного размера, а затем нажмите настраиваемую кнопку 3 ( <b>О Продолжить</b> ) для возобновления печати.*	–

Монитор	Причина/решение	
Ошибка печати: проверьте чернила.	Проблема с чернилами принтера. Проверьте уровень чернил, а затем нажмите настраиваемую кнопку 3 ( <b>О Продолжить</b> ) для возобновления печати.*	–
Ошибка печати: закончились чернила.	Замените картридж для чернил, а затем нажмите настраиваемую кнопку 3 ( <b>О Продолжить</b> ) для возобновления печати.*	–
Ошибка печати: поврежден файл.	Проблема с файлом изображения, выбранным для печати. Нажмите настраиваемую кнопку 4 ( <b>X Отмена</b> ) для отмены печати.	–

\* Дополнительные сведения и инструкции см. в документации, входящей в комплект поставки принтера.





# Поиск и устранение неисправностей

Если фотокамера не работает должным образом, то прежде чем обращаться к продавцу или представителю компании Nikon, просмотрите приведенный ниже перечень распространенных неисправностей.

## Неполадки питания, монитора, настроек

Неисправность	Причина/решение	
Фотокамера включена, но не реагирует.	Дождитесь окончания записи. Если проблема не устраняется, выключите фотокамеру. Если фотокамера не выключается, извлеките и снова вставьте батарею или батареи. Если вы используете сетевой блок питания, отсоедините и повторно подсоедините его. Несмотря на то что все данные, которые записывались в текущий момент, будут потеряны, отсоединение или присоединение источника питания никак не влияет на данные, которые были записаны ранее.	—
Не удается включить фотокамеру.	Батарея разряжена.	7, 9, 100
Фотокамера выключается без предупреждения.	<ul style="list-style-type: none"><li>• Фотокамера автоматически выключается для экономии энергии (функция автовыключения).</li><li>• При низких температурах фотокамера и батарея могут работать неправильно.</li><li>• Внутренние детали фотокамеры нагрелись. Оставьте фотокамеру в выключенном состоянии и подождите, пока ее внутренние части не остынут, а затем попытайтесь включить фотокамеру еще раз.</li></ul>	15 100 —
На мониторе ничего не отображается.	<ul style="list-style-type: none"><li>• Фотокамера выключилась.</li><li>• Фотокамера автоматически выключается для экономии энергии (функция автовыключения).</li><li>• Когда вспышка заряжается, ее индикатор мигает. Дождитесь завершения зарядки.</li><li>• Фотокамера подключена к телевизору или компьютеру.</li></ul>	11 15 — —
Фотокамера нагревается.	Фотокамера может нагреваться при съемке видеороликов в течение долгого времени, или же если фотокамера эксплуатируется при высокой температуре. Это не является неисправностью.	—

Неисправность	Причина/решение	
<p>Батарея, установленная в фотокамеру, не заряжается.</p>	<ul style="list-style-type: none"> <li>• Проверьте все соединения.</li> <li>• При подключении к компьютеру фотокамера может не заряжаться по любой из причин, описанных ниже.               <ul style="list-style-type: none"> <li>- В меню настроек фотокамеры для параметра <b>Зарядка от ПК</b> установлено значение <b>Выкл.</b></li> <li>- Зарядка прекращается при выключении фотокамеры.</li> <li>- Зарядка невозможна, если язык дисплея, дата и время не установлены или настройка даты и времени была сброшена после разрядки батареи часов фотокамеры. Для зарядки батареи используйте сетевое зарядное устройство.</li> <li>- Зарядка батареи может прекратиться при переходе компьютера в режим ожидания.</li> <li>- Зарядка батареи может быть невозможна в зависимости от технических характеристик, настроек и состояния компьютера.</li> </ul> </li> </ul>	<p>9</p> <p>87</p> <p>–</p> <p>11, 13</p> <p>–</p> <p>–</p>
<p>Изображение на мониторе трудно рассмотреть.</p>	<ul style="list-style-type: none"> <li>• Настройте яркость монитора.</li> <li>• Монитор загрязнен. Очистите монитор.</li> </ul>	<p>82</p> <p>103</p>
<p>На экране мигает символ .</p>	<ul style="list-style-type: none"> <li>• Если часы фотокамеры не установлены, на экране съемки мигает символ  и для изображений и видеороликов, сохраненных до установки часов, устанавливаются дата и время «00/00/0000 00:00» и «01/01/2015 00:00» соответственно. Дата и время съемки фотографий не отображаются во время просмотра. Установите правильную дату и время в пункте <b>Дата и время</b> в меню настроек фотокамеры.</li> <li>• Часы фотокамеры не так точны, как обычные наручные или настенные часы. Периодически сравнивайте время на часах фотокамеры со временем на более точных приборах и при необходимости подводите время.</li> </ul>	<p>3, 80</p>
<p>Неправильные дата и время записи.</p>		
<p>Штамп с датой не впечатывается в изображения, даже если включен параметр <b>Штамп с датой</b>.</p>	<ul style="list-style-type: none"> <li>• Текущим режимом съемки не поддерживается <b>Штамп с датой</b>.</li> <li>• Впечатывание штампа с датой в изображения невозможно.</li> </ul>	<p>82</p>

Неисправность	Причина/решение	
При включении фотокамеры отображается экран установки времени и даты.	Батарея часов разряжена, все настройки возвращены в значения по умолчанию.	11, 13
Настройки фотокамеры сброшены.		
Невозможно выбрать <b>Форматир. карточки</b> или <b>Форматир. памяти</b> .	Форматирование невозможно, если установлена блокировка изображений. Снимите блокировку изображений.	20
Некоторые пункты меню не отображаются.	Некоторые пункты меню могут не отображаться в зависимости от настроек <b>Меню доп. функций</b> . Измените настройки.	81
Фотокамера подает звук.	В зависимости от настроек фотокамеры может быть слышен звук фокусировки.	–

## Неполадки при съемке

Неисправность	Причина/решение	
Не удается перейти в режим съемки.	Отключите кабель HDMI или USB-кабель.	89
Не удается делать снимки или записывать видеоролики.	<ul style="list-style-type: none"> <li>В режиме просмотра нажмите кнопку  (режим съемки/просмотра), спусковую кнопку затвора или кнопку .</li> <li>При отображении меню нажмите кнопку спусковую кнопку затвора или кнопку .</li> <li>Индикатор вспышки мигает, когда вспышка заряжается.</li> <li>Батарея разряжена.</li> </ul>	1, 17
		7, 9, 100
Фотокамера не может сфокусироваться.	<ul style="list-style-type: none"> <li>Объект расположен слишком близко. Попробуйте отойти подальше от объекта или установите для параметра <b>Выбрать стиль</b> значение <b>Макросъемка</b>.</li> <li>На объекте трудно сфокусироваться.</li> <li>Установите для параметра <b>АФ-помощь</b> в меню настроек фотокамеры значение <b>Авто</b>.</li> <li>Выключите фотокамеру и вновь включите ее.</li> </ul>	27
		39
		84
Изображения смазаны.	<ul style="list-style-type: none"> <li>Используйте вспышку.</li> <li>Включите электронный VR.</li> <li>Используйте штатив для обеспечения устойчивости фотокамеры (наилучшие результаты дает одновременное использование штатива и автоспуска).</li> </ul>	–
		23
		83
		24

Неисправность	Причина/решение	
Яркие точки на изображении, снятом со вспышкой.	Свет вспышки отражается от частиц в воздухе. Установите для режима вспышки значение  <b>Вспышка выключена</b> .	23
Вспышка не срабатывает.	• Для режима вспышки установлено значение  <b>Вспышка выключена</b> .	23
	• Для параметра <b>Выбрать стиль</b> установлено значение, отключающее вспышку.	27
Использование цифрового зума невозможно.	Цифровой зум невозможно использовать при определенных настройках в других функциях.	42
Спуск затвора не сопровождается звуком.	• Для параметра <b>Включ. или выкл. звуков</b> в меню <b>Изменение звуков</b> установлено значение <b>Выключение звуков</b> , или же в меню съемки для параметра <b>Выбор звука затвора</b> установлено значение  .	34
	• Звук затвора не слышен, если для параметра <b>Выбрать стиль</b> установлено значение <b>Съемка серии снимков</b> .	29
	• Не перекрывайте громкоговоритель.	1
Вспомогательная подсветка АФ не загорается.	В меню настроек фотокамеры для параметра <b>АФ-помощь</b> установлено значение <b>Выкл.</b> В зависимости от текущей настройки вспомогательная подсветка АФ может не срабатывать, даже если выбрано значение <b>Авто</b> .	84
На изображениях виден светящийся след.	Объектив загрязнен. Очистите объектив.	103
Неестественные цвета.	Оттенок отрегулирован неправильно.	27, 33
На изображениях появляются произвольные высвеченные пиксели («шум»).	Слишком длинная выдержка или слишком высокая чувствительность ISO при съемке темного объекта. Шум можно уменьшить, применив вспышку.	23
Изображения слишком темные (недодержанные).	• Для режима вспышки установлено значение  <b>Вспышка выключена</b> .	23
	• Перекрыто окно вспышки.	14
	• Объект расположен вне диапазона действия вспышки.	117
	• Настройте поправку экспозиции.	33
Изображения слишком светлые (передержанные).	Настройте поправку экспозиции.	33
Тон кожи не смягчается.	• В некоторых ситуациях при съемке не удается смягчить тон кожи лица.	39
	• Для изображений, содержащих более четырех лиц, попытайтесь использовать параметр <b>Улучшить вид кожи</b> в функции <b>Добавить макияж</b> в меню просмотра.	50

Неисправность	Причина/решение	📖
Сохранение снимков занимает много времени.	<p>Сохранение снимков может требовать больше времени в следующих ситуациях:</p> <ul style="list-style-type: none"> <li>• когда действует функция понижения шума, как, например, при съемке в условиях недостаточной освещенности;</li> <li>• если для параметра <b>Выбрать стиль</b> установлено значение <b>Съемка ночью</b>, <b>Съемка серии снимков</b>, <b>Съемка с освещен. сзади</b>, <b>Добавить неон. эффект</b> или <b>Добавить эфф. рисунка</b>;</li> <li>• когда при съемке применяется функция смягчения тона кожи.</li> </ul>	–  27, 29, 30  39
На мониторе или изображении отображается кольцеобразная область или радужные полосы.	<p>При съемке с освещением сзади или с мощным источником света (таким как солнечный свет) в кадре могут возникнуть кольцеобразная область или радужные полосы (ореол). Измените положение источника света или измените компоновку кадра так, чтобы источник света не попадал в кадр, и повторите попытку.</p>	–

## Неполадки при просмотре

Неисправность	Причина/решение	📖
Невозможно просмотреть файл.	<ul style="list-style-type: none"> <li>• Эта фотокамера может не открыть изображения, сохраненные с помощью цифровых фотокамер других производителей или других моделей.</li> <li>• С помощью этой фотокамеры невозможно просматривать видеоролики, снятые цифровой фотокамерой другой модели или другого изготовителя.</li> <li>• Эта фотокамера может не открыть данные, отредактированные на компьютере.</li> </ul>	–
Не удается увеличить изображение.	<ul style="list-style-type: none"> <li>• Увеличение при просмотре нельзя использовать с видеороликами и изображениями размером 160 x 120 или меньше.</li> <li>• При просмотре небольших изображений отображаемый коэффициент увеличения может не соответствовать действительному коэффициенту увеличения изображения.</li> <li>• Эта фотокамера может не выполнять увеличение изображений, снятых с помощью цифровых фотокамер других производителей или других моделей.</li> </ul>	–

Неисправность	Причина/решение	
Невозможно записать сообщения.	<ul style="list-style-type: none"> <li>К видеороликам невозможно прикрепить сообщения.</li> <li>Прежде чем записывать новое сообщение для изображения, удалите старое сообщение.</li> <li>Сообщения невозможно прикрепить к изображениям, снятым другими фотокамерами.</li> </ul>	<p>–</p> <p>48</p> <p>–</p>
Не удается редактировать изображения.	<ul style="list-style-type: none"> <li>Некоторые изображения нельзя редактировать. Изображения, которые уже редактировались, нельзя редактировать еще раз.</li> <li>На карте памяти или во внутренней памяти недостаточно свободного места.</li> <li>Эта фотокамера не может редактировать изображения, снятые другими фотокамерами.</li> <li>Функции редактирования, используемые для изображений, недоступны для видеороликов.</li> </ul>	<p>49, 60,</p> <p>64, 66,</p> <p>74</p> <p>–</p> <p>–</p> <p>–</p>
Невозможно повернуть изображение.	С помощью этой фотокамеры невозможно поворачивать изображения, снятые цифровой фотокамерой другой модели или другого производителя.	–
Не удается удалить изображение.	<ul style="list-style-type: none"> <li>Удаление изображений невозможно, если установлена блокировка изображений. Снимите блокировку изображений.</li> <li>Изображения с оценкой и изображения, добавленные в избранное, защищены от удаления. Удалите оценки или удалите изображения из избранного.</li> </ul>	<p>20</p> <p>59, 61,</p> <p>63, 65</p>
Изображения не отображаются на экране телевизора.	<ul style="list-style-type: none"> <li>К фотокамере подключен компьютер или принтер.</li> <li>На карте памяти нет изображений.</li> <li>Извлеките карту памяти, чтобы просмотреть изображения во внутренней памяти.</li> </ul>	<p>–</p> <p>–</p> <p>8</p>
При подключении фотокамеры программа Nikon Transfer 2 не запускается.	<ul style="list-style-type: none"> <li>Фотокамера выключилась.</li> <li>Батарея разряжена.</li> <li>USB-кабель подключен неправильно.</li> <li>Фотокамера не распознается компьютером.</li> <li>Компьютер не настроен для автоматического запуска программы Nikon Transfer 2. Для получения дополнительной информации о программе Nikon Transfer 2 см. справку программы ViewNX 2.</li> </ul>	<p>–</p> <p>87, 89</p> <p>89, 96</p> <p>–</p> <p>–</p>
Когда фотокамера подключена к принтеру, не отображается экран приветствия PictBridge.	При использовании некоторых принтеров, совместимых с PictBridge, экран приветствия PictBridge может не отображаться, и печать изображений может быть невозможна, если для параметра <b>Зарядка от ПК</b> в меню настроек фотокамеры выбрано значение <b>Авто</b> . Установите для параметра <b>Зарядка от ПК</b> значение <b>Выкл.</b> и подключите фотокамеру к принтеру еще раз.	87

Неисправность	Причина/решение	
Изображения для печати не отображаются.	<ul style="list-style-type: none"> <li>• На карте памяти нет изображений.</li> <li>• Извлеките карту памяти, чтобы распечатать изображения из внутренней памяти.</li> </ul>	– 8
Не удается выбрать размер бумаги с помощью фотокамеры.	<p>Фотокамера не может использоваться для выбора формата бумаги в следующих ситуациях, даже если печать выполняется на принтере, совместимом с PictBridge. Выберите формат бумаги с помощью принтера.</p> <ul style="list-style-type: none"> <li>• Принтер не поддерживает размеры бумаги, указанные фотокамерой.</li> <li>• Принтер автоматически выбирает размер бумаги.</li> </ul>	–

## Имена файлов

Имена файлов, назначаемые изображениям, видеороликам или сообщениям, имеют следующий вид.

**Имя файла:** DSCN 0001 .JPG

(1) (2) (3)

(1) Идентификатор	<p>Не отображается на экране фотокамеры.</p> <ul style="list-style-type: none"><li>• DSCN: исходные фотографии, видеоролики</li><li>• DSCA: сообщение</li><li>• DSCB: сообщение (ответ)</li><li>• SSCN: копии уменьшенного снимка</li><li>• RSCN: кадрированные копии</li><li>• FSCN: изображения, созданные с помощью функции редактирования, отличной от кадрирования и уменьшенного снимка, а также фотоальбомы</li></ul>
(2) Номер файла	<p>Присваивается в порядке возрастания, начиная с «0001» и заканчивая «9999».</p> <ul style="list-style-type: none"><li>• При каждой съемке серии изображений с помощью функции <b>Съемка с интервалами</b> создается новая папка, и изображения сохраняются в этой папке с номерами файлов, начиная с «0001».</li></ul>
(3) Расширение	<p>Указывает формат файла.</p> <ul style="list-style-type: none"><li>• .JPG: Фотографии</li><li>• .MOV: Видеоролики</li><li>• .WAV: Сообщения (номер файла соответствует изображению, к которому прикреплено сообщение).</li></ul>



## Дополнительные принадлежности

Зарядное устройство

### Зарядное устройство MH-66

Чтобы зарядить полностью разряженную батарею, требуется приблизительно 1 час 50 минут.

Сетевой блок питания

### Сетевой блок питания EH-62G

(подключается, как показано)

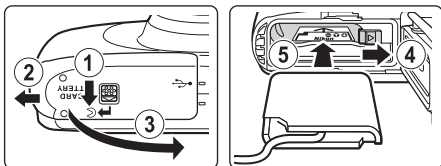

Прежде чем вставлять сетевой блок питания в батарейный отсек, убедитесь, что шнур разъема питания полностью вставлен в гнездо разъема питания.

- Пока используется сетевой блок питания, невозможно закрыть крышку батарейного отсека/гнезда для карты памяти. Не тяните за шнур разъема питания. Если потянуть за шнур, соединение между фотокамерой и источником питания прервется и фотокамера выключится.

Принадлежности не водонепроницаемы.

Доступность зависит от страны или региона.

Для получения новейшей информации посетите веб-сайт компании Nikon или смотрите брошюры.

# Технические характеристики

Цифровая фотокамера Nikon COOLPIX S33

Тип	Компактная цифровая фотокамера
Эффективное число пикселей	13,2 млн (эффективное число пикселей может сокращаться при обработке изображений)
Матрица	$\frac{1}{3}$ ,1 дюйма, КМОП; всего прилб. 14,17 миллиона пикселей
Объектив	Объектив NIKKOR с оптическим зумом 3x
Фокусное расстояние	4,1–12,3 мм (угол зрения эквивалентен углу зрения объектива с фокусным расстоянием 30–90 мм для формата 35мм [135])
число f	f/3.3–5.9
Оптическая схема	6 элементов в 5 группах
Увеличение с помощью цифрового зума	До 4x (угол зрения эквивалентен углу зрения объектива с фокусным расстоянием прилб. 360 мм для формата 35мм [135])
Подавление вибраций	Электронный VR (видеоролики)
Уменьшение смазывания при движении	Электронный VR (фотографии)
Автофокусировка (АФ)	АФ с функцией определения контраста
Диапазон расстояний фокусировки	<ul style="list-style-type: none"><li>• [W]: прилб. 5 см–∞, [T]: прилб. 50 см–∞</li><li>• <b>Макросъемка, Съемка еды, Съемка под водой, Зеркало, Добавить эфф. пузыря, Добавить неон. эффект, Добавить эфф. рисунка, Смягчение снимков, Эффект диорамы, Снять видеоминиатюру, Выделение цветов:</b> прилб. 5 см (широкоугольное положение)–∞</li></ul> (все расстояния замерены от центра передней поверхности защитного стекла)
Выбор зоны фокусировки	Центр, распознавание лиц, АФ с обнаружением объекта
Монитор	6,7 см (2,7 дюйма), прилб. 230 тыс. точек, ЖКИ TFT с антибликовым покрытием и 5 уровнями регулировки яркости
Покрытие кадра (в режиме съемки)	Прилб. 96% по горизонтали и вертикали (по сравнению с реальным снимком)
Покрытие кадра (в режиме просмотра)	Прилб. 100% по горизонтали и вертикали (по сравнению с реальным снимком)

<b>Хранение</b>	
Носители	Внутренняя память (прибл. 25 МБ), карта памяти SD/SDHC/SDXC
Файловая система	Совместимость со стандартами DCF и Exif 2.3
Форматы файлов	Фотографии: JPEG Голосовые сообщения: WAV Видеоролики: MOV (видео: H.264/MPEG-4 AVC, аудио: PCM, стереофонический)
Размер изображения (размер фотографии)	<ul style="list-style-type: none"> <li>• 13 мегапикселей [4160 × 3120]</li> <li>• 4 мегапикселя [2272 × 1704]</li> <li>• 2 мегапикселя [1600 × 1200]</li> </ul>
Чувствительность ISO (стандартная чувствительность на выходе)	ISO 125–1600
<b>Экспозиция</b>	
Режим замера экспозиции	Матричный, центровзвешенный (цифровой зум менее 2х), точечный (цифровой зум 2х или более)
Контроль экспозиции	Программный автоматический режим экспозиции и коррекция экспозиции (–2,0 – +2,0 EV с шагом 1 EV)
<b>Затвор</b>	
Выдержка	<ul style="list-style-type: none"> <li>• <math>\frac{1}{2000}</math>–1 с</li> <li>• 4 секунды (для параметра <b>Выбрать стиль съемка фейерверков</b> установлено значение <b>Съемка фейерверков</b>)</li> </ul>
<b>Диафрагма</b>	
Расстояние	ND-фильтр (фильтр нейтральной плотности) (–2 AV) с электронным управлением 2 шага (f/3.3 и f/6.6 [W])
Автоспуск	10 секунд, таймер улыбки
<b>Вспышка</b>	
Расстояние (примерно) (Чувствительность ISO: Авто)	[W]: 0,3–3,1 м [T]: 0,6–1,7 м
Управление вспышкой	Автоматический TTL режим вспышки с тестирующей предвспышкой
<b>Интерфейс</b>	
Разъем USB	Разъем USB micro (не используйте никакие USB-кабели, отличные от кабеля UC-E21), Высокоскоростной USB <ul style="list-style-type: none"> <li>• Поддержка прямой печати (PictBridge)</li> </ul>
Выходной разъем HDMI	Разъем HDMI micro (тип D)

<b>Поддерживаемые языки</b>	Английский, арабский, бенгали, болгарский, венгерский, вьетнамский, голландский, греческий, датский, индонезийский, испанский, итальянский, китайский (упрощенное и традиционное письмо), корейский, маратхи, немецкий, норвежский, персидский, польский, португальский (европейский и бразильский), румынский, русский, сербский, тайский, тамильский, телугу, турецкий, украинский, финский, французский, хинди, чешский, шведский, японский
<b>Источники питания</b>	<ul style="list-style-type: none"> <li>• Одна литий-ионная аккумуляторная батарея EN-EL19 (входит в комплект)</li> <li>• Сетевой блок питания EN-62G (приобретается дополнительно)</li> </ul>
<b>Время зарядки</b>	Прибл. 1 ч. 40 мин. (при использовании сетевого зарядного устройства EN-71P/EN-73P и полностью разряженной батарее)
<b>Ресурс работы батареи<sup>1</sup></b>	
<b>Фотографии</b>	Прибл. 220 снимков при использовании EN-EL19
<b>Видеоролики (действительный ресурс работы батареи для записи)<sup>2</sup></b>	Прибл. 1 ч. 25 мин. при использовании EN-EL19
<b>Штативное гнездо</b>	1/4 (ISO 1222)
<b>Размеры (Ш × В × Г)</b>	Прибл. 109,5 × 67,0 × 37,6 мм (без выступающих частей)
<b>Масса</b>	Прибл. 180 г (включая батарею и карту памяти)
<b>Рабочие условия</b>	
<b>Температура</b>	-10°C – +40°C (при использовании на суше) 0°C–40°C (при использовании под водой)
<b>Влажность</b>	85% или меньше (без конденсата)
<b>Водонепроницаемость</b>	Защита, эквивалентная стандарту JIS/IEC класса 8 (IPX8) (при наших условиях тестирования) Способность делать снимки под водой на глубине до 10 м в течение 60 минут
<b>Защита от пыли</b>	Защита, эквивалентная стандарту JIS/IEC класса 6 (IP6X) (при наших условиях тестирования)
<b>Ударостойкость</b>	Проверено в наших условиях тестирования <sup>3</sup> в соответствии со стандартом MIL-STD 810F Method 516.5-Shock

- Если не оговорено иное, все значения приведены для полностью заряженной батареи при температуре окружающей среды  $23 \pm 3^{\circ}\text{C}$ , в соответствии со стандартами ассоциации CIPA (Camera and Imaging Products Association; Ассоциация производителей фотокамер и устройств обработки изображений).
- 1 Ресурс работы батареи зависит от интервала между снимками, а также от продолжительности отображения меню и изображений на мониторе.
  - 2 Отдельные файлы видеороликов не могут превышать 4 ГБ по размеру или 29 минут по продолжительности. Запись может завершиться до достижения этого предела, если температура фотокамеры повышается.
  - 3 Сброшена с высоты 1,5 м на поверхность фанеры толщиной 5 см (не тестировались такие изменения внешнего вида, как отслаивание краски и деформация в месте удара при падении, а также степень водонепроницаемости). Эти тесты не гарантируют того, что фотокамера не получит повреждений или не будет неисправной при любых условиях.

## Литий-ионная аккумуляторная батарея EN-EL19

Тип	Литий-ионная аккумуляторная батарея
Номинальная мощность	3,7 В постоянного тока, 700 мАч
Рабочая температура	$0^{\circ}\text{C}$ – $40^{\circ}\text{C}$
Размеры (Ш × В × Г)	Прибл. 31,5 × 39,5 × 6 мм
Масса	Прибл. 14,5 г

## Сетевое зарядное устройство EN-71P

Диапазон входного напряжения	100–240 В переменного тока, 50/60 Гц, МАКС. 0,2 А
Номинальные выходные параметры	5,0 В постоянного тока, 1,0 А
Рабочая температура	$0^{\circ}\text{C}$ – $40^{\circ}\text{C}$
Размеры (Ш × В × Г)	Прибл. 55 × 22 × 54 мм (не включая сетевой переходник)
Масса	прибл. 48 г (не включая сетевой переходник)

## Сетевое зарядное устройство EH-73P

Диапазон входного напряжения	100–240 В переменного тока, 50/60 Гц, МАКС. 0,14 А
Номинальные выходные параметры	5,0 В постоянного тока, 1,0 А
Рабочая температура	0°C–40°C
Размеры (Ш × В × Г)	Прибл. 55 × 22 × 54 мм (не включая сетевой переходник)
Масса	прибл. 51 г (не включая сетевой переходник)

- Компания Nikon не несет ответственности за возможные ошибки в настоящем руководстве.
- Внешний вид изделия и его технические характеристики могут быть изменены без предварительного уведомления.

## Рекомендованные карты памяти

С этой фотокамерой рекомендуется использовать следующие проверенные и рекомендованные карты памяти Secure Digital (SD).

- Для записи видеороликов рекомендуется использовать карты памяти SD с классом скорости не менее 6. При использовании более медленных карт памяти видеозапись может неожиданно останавливаться.

	Карта памяти SD	Карта памяти SDHC	Карта памяти SDXC
SanDisk	–	4 ГБ, 8 ГБ, 16 ГБ, 32 ГБ	64 ГБ, 128 ГБ
TOSHIBA	–	4 ГБ, 8 ГБ, 16 ГБ, 32 ГБ	64 ГБ
Panasonic	2 ГБ	4 ГБ, 8 ГБ, 16 ГБ, 32 ГБ	64 ГБ
Lexar	–	8 ГБ, 16 ГБ, 32 ГБ	64 ГБ, 128 ГБ

- Для получения дополнительной информации об указанных выше картах памяти обратитесь к производителю. Работоспособность фотокамеры не гарантируется, если используются карты памяти других производителей.
- Если используется устройство для чтения карт памяти, убедитесь, что оно совместимо с картой памяти.

## Сведения о товарных знаках

- Windows является зарегистрированным товарным знаком или товарным знаком компании Корпорация Microsoft в США и/или других странах.
- Adobe, логотип Adobe и Reader являются товарными знаками или зарегистрированными товарными знаками компании Adobe Systems Incorporated в США и/или других странах.
- Логотипы SDXC, SDHC, и SD являются товарными знаками компании SD-3C, LLC.



- PictBridge является товарным знаком.
- HDMI, логотип HDMI и High-Definition Multimedia Interface являются товарными знаками или зарегистрированными товарными знаками компании HDMI Licensing LLC.

## HDMI

- Все прочие торговые наименования, приводимые в настоящем руководстве и в другой документации, которая поставляется вместе с изделиями компании Nikon, являются товарными знаками или зарегистрированными товарными знаками соответствующих владельцев.

## AVC Patent Portfolio License

Данный продукт имеет лицензию AVC Patent Portfolio License для личного и некоммерческого использования клиентом в целях (i) кодирования видео в соответствии со стандартом AVC («видеосодержимое AVC») и/или (ii) декодирования видеосодержимого AVC, закодированного клиентом в рамках личной и некоммерческой деятельности и/или полученного от поставщика видеосодержимого, имеющего лицензию на предоставление видеосодержимого AVC. Эта лицензия не распространяется на любое другое использование, а также не подразумевается для такого использования.

Дополнительную информацию можно получить от MPEG LA, L.L.C.

См. веб-сайт <http://www.mpegla.com>.

## Лицензия FreeType (FreeType2)







На некоторые части данного программного обеспечения распространяется авторское право © 2012 Проект FreeType (<http://www.freetype.org>). Все права защищены.

## Лицензия MIT (HarfBuzz)

На некоторые части данного программного обеспечения распространяется авторское право © 2015 Проект HarfBuzz (<http://www.freedesktop.org/wiki/Software/HarfBuzz>). Все права защищены.

# Алфавитный указатель

## СИМВОЛЫ

-  Навести и снять ..... 22
-  Режим просмотра ..... 17
-  Меню настроек фотокамеры..... 79
-   Кнопка видеосъемки..... 1, 75
-  Кнопка режима съемки/  
просмотра ..... 2, 17

## N

- Nikon Transfer 2..... 97

## P

- PictBridge ..... 90, 92

## U

- USB-кабель ..... 90, 92, 96

## V

- ViewNX 2..... 96

## A

- Авто выкл..... 15
- Автоматическая вспышка..... 23
- Автоспуск..... 24
- Автофокусировка..... 39
- Аккумуляторная батарея ..... 9

## B

- Батарейный отсек ..... 2
- Батарея..... 7, 9, 13
- Блокировка изображений ..... 20
- Блокировка фокусировки ..... 40

## V

- Версия прошивки..... 88
- Внутренняя память ..... 8
- Воспроизвести записи ..... 48
- Вспомогательная подсветка АФ ..... 1, 84
- Вспышка..... 1, 23
- Вспышка выключена..... 23
- Выбрать размер ..... 36
- Выбрать стиль ..... 26

- Выделение цветов  
(режим просмотра)..... 56



- Выделение цветов  
(режим съемки) ..... 33

- Выдержка ..... 15
- Выключатель питания/индикатор  
включения питания ..... 1, 11

## G

- Гнездо для карты памяти ..... 2, 7
- Громкоговоритель ..... 1
- Громкость ..... 48, 78

## D

- Дата и время ..... 11, 80
- Добавить макияж ..... 50
- Добавить неон. эффект  ..... 26, 30
- Добавить эфф. пузыря  ..... 26, 30
- Добавить эфф. рисунка  ..... 26, 30
- Дополнительные принадлежности ... 115

## E

- Единообр. маркировки ..... 88

## Z

- Запись видеороликов..... 75
- Зарядка от ПК..... 87
- Зарядное устройство ..... 10, 115
- Звук затвора..... 34
- Звук кнопки ..... 34
- Зеркало  ..... 26, 30
- Значение диафрагмы..... 15
- Зона фокусировки ..... 14
- Зум..... 16

## I

- Игра со снимками..... 49
- Игрушечная камера ..... 53
- Избранные ..... 62
- Изменение звуков ..... 34
- Изменить цвета (режим просмотра) ... 55
- Изменить цвета (режим съемки)..... 33



Имя файла.....	114	Ограничение удаления изображений.....	20
Индикатор автоспуска.....	1, 24	Оптический зум.....	16
Индикатор вспышки.....	2, 23	Оставить ответ (запись сообщения)...	47
Индикатор зарядки.....	2, 9	Оставить сообщение (запись сообщения).....	46
Индикатор фокусировки.....	3	Оставшееся время записи видеоролика.....	75, 76
Использование функции смягчения тона кожи.....	39	Оценка.....	58
<b>К</b>		Оценка снимков.....	58
Кабель HDMI.....	90, 91	<b>П</b>	
Кадрир. лица под водой  .....	26, 28	Печать.....	90, 93, 94
Кадрирование.....	43	Повернуть снимки.....	73
Карта памяти.....	7, 102, 120	Показ слайдов.....	67
Компьютер.....	90, 96	Положение телефото.....	16
Копирование.....	71	Постоянная вспышка.....	23
Коррекция экспозиции.....	33	Принтер.....	90, 92
Коэффициент сжатия.....	36	Продолжительность видеоролика.....	75
Крышка батарейного отсека/гнезда для карты памяти.....	2, 7	Просмотр.....	17, 45, 78
<b>Л</b>		Просмотр видеороликов.....	75
Летнее время.....	12, 80	Просмотр по дате.....	66
Литий-ионная аккумуляторная батарея.....	7, 9	Просмотр снимков с оценкой качества.....	60
<b>М</b>		Просмотр уменьшенных изображений.....	17, 44
Макросъемка  .....	26, 27	Проушина для ремня фотокамеры.....	1
Меню дополнительных функций.....	81	Прямая печать.....	90, 92
Меню настроек фотокамеры.....	79	<b>Р</b>	
Меню просмотра.....	45	Размер бумаги.....	93, 94
Меню съемки.....	21	Размер кадра видео.....	37
Микрофон (стерео).....	1	Размер фотографии.....	36
Монитор.....	2, 3, 103	Разъем HDMI micro.....	2, 89
Мультиселектор.....	2	Разъем micro-USB.....	2, 89, 91, 92, 96
<b>Н</b>		Редактиров. снимков.....	45
Нажатие наполовину.....	15	Режим вспышки.....	23
Настраиваемые кнопки.....	5	Режим полнокадрового просмотра... ..	17
Настройки фотокамеры.....	80	Режим просмотра.....	17
Насыщенность.....	33	Ремень.....	i
<b>О</b>		Ретуширование.....	71
Обмен сообщениями.....	46		
Объектив.....	1, 116		

<b>С</b>		<b>Ц</b>	
Сброс всех знач.....	88	Цифровой зум.....	16
Сетевой блок питания .....	89, 115	<b>Ч</b>	
Система распознавания лиц.....	38	Число оставшихся кадров .....	13, 36
Смягчение снимков  .....	26, 31	<b>Ш</b>	
Смягчить снимки.....	54	Широкоугольное положение .....	16
Снять видеоминиатюру  .....	26, 31	Штамп с датой .....	82
Создание фотоальбомов.....	51	Штативное гнездо.....	2, 118
Спусковая кнопка затвора.....	1, 14	<b>Щ</b>	
Съемка.....	14	Щетка .....	x
Съемка еды  .....	26, 27	<b>Э</b>	
Съемка ночью  .....	26, 27	Экран приветствия .....	80
Съемка под водой  .....	26, 27	Электронный VR.....	83
Съемка с интервалами  .....	26, 28	Эффект диорамы.....	55
Съемка с освещен. сзади  .....	26, 29	Эффект диорамы  .....	26, 31
Съемка серии снимков  .....	26, 29	Эффект звездочек.....	54
Съемка фейерверков  .....	26, 29	Эффект рыбьего глаза.....	53
<b>Т</b>		<b>Я</b>	
Таймер улыбки .....	25	Язык/Language .....	86
ТВ.....	90, 91	Яркость.....	33
<b>У</b>		Яркость монитора .....	82
Увеличение .....	16		
Увеличение при просмотре ...	17, 43		
Удаление .....	45		
Удаление записей .....	48		
Удалить.....	18		
Украсить (режим просмотра) .....	57		
Украсить (режим съемки) .....	32		
Уменьшение .....	16		
Уменьшить снимок.....	74		
Уровень заряда батареи.....	13		
<b>Ф</b>			
Фокусировка.....	38		
Фон меню .....	12, 86		
Формат даты .....	11, 80		
Форматирование.....	8, 85		
Форматирование внутренней памяти.....	85		
Форматирование карт памяти.....	8, 85		



A series of horizontal dashed lines spanning the width of the page, intended for handwriting practice.

Данное руководство не может быть воспроизведено в любой форме целиком или частично (за исключением краткого цитирования в статьях или обзорах) без письменного разрешения компании NIKON.

Дата изготовления : \_\_\_\_\_

**NIKON CORPORATION**

© 2015 Nikon Corporation



CT6C04(1D)  
6MN5651D-04