

Nikon

ЦИФРОВАЯ ФОТОКАМЕРА

COOLPIX S3700



Подробное руководство пользователя

Ru

Введение	⇒ i
Оглавление	⇒ xiii
Основные элементы фотокамеры	⇒ 1
Подготовка к съемке	⇒ 6
Основные действия с фотокамерой для съемки и просмотра	⇒ 11
Функции съемки	⇒ 19
Функции просмотра	⇒ 50
Запись и просмотр видеороликов	⇒ 60
Использование меню	⇒ 64
Использование функции Wi-Fi (беспроводной сети LAN)	⇒ 100
Подключение фотокамеры к телевизору, принтеру, компьютеру	⇒ 104
Технические примечания	⇒ 113

Введение



Перед началом работы прочитайте данное руководство

Для наиболее эффективного использования этого изделия Nikon внимательно прочитайте разделы "Меры предосторожности" (vi–viii) и "Сеть Wi-Fi (беспроводная локальная сеть)" (xi), а также все прочие инструкции и храните их в месте, доступном для всех пользователей данной фотокамеры.

- Если вы хотите начать использование фотокамеры незамедлительно, см. разделы "Подготовка к съемке" (6) и "Основные действия с фотокамерой для съемки и просмотра" (11).

Дополнительная информация

- Символы и обозначения

Символ	Описание
	Этим символом обозначены предупреждения и информация, с которой необходимо ознакомиться перед использованием фотокамеры.
	Этим символом обозначены примечания и данные, с которыми необходимо ознакомиться перед использованием фотокамеры.
	Этим символом обозначены другие страницы, содержащие дополнительную информацию.

- В данном руководстве карты памяти SD, SDHC и SDXC называются "картами памяти".
- Настройки на момент покупки далее называются "настройками по умолчанию".
- Пункты меню, отображаемые на мониторе фотокамеры, названия кнопок и текст сообщений, отображаемых на мониторе компьютера, обозначены полужирным шрифтом.
- На примерах в данном руководстве мониторы иногда показаны без изображений. Это позволяет лучше видеть символы на мониторах.

Прикрепление ремня фотокамеры

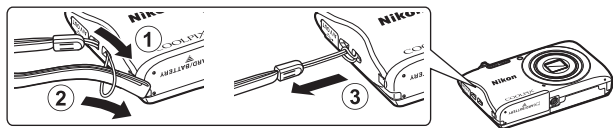

Информация и меры предосторожности

Концепция "постоянного совершенствования"

В рамках развиваемой компанией Nikon концепции "постоянного совершенствования" пользователям предоставляется регулярно обновляемая информация о поддержке выпущенных изделий и учебные материалы на указанных ниже веб-сайтах.

- Для пользователей в США: <http://www.nikonusa.com/>
- Для пользователей в Европе: <http://www.europe-nikon.com/support/>
- Для пользователей в странах Азии, Океании, Ближнего Востока и Африки: <http://www.nikon-asia.com/>

Посетите один из этих веб-сайтов для получения последних сведений об изделиях, советов, ответов на часто задаваемые вопросы и общих рекомендаций по фотосъемке и обработке цифровых изображений. Дополнительные сведения можно получить у региональных представителей компании Nikon. Контактные сведения можно узнать, посетив указанный ниже веб-сайт.

<http://imaging.nikon.com/>

Используйте только фирменные электронные принадлежности Nikon

Фотокамеры Nikon COOLPIX отвечают самым современным стандартам и имеют сложную электронную схему. Только фирменные электронные принадлежности Nikon (в том числе зарядные устройства, батареи, сетевые зарядные устройства, сетевые блоки питания), одобренные компанией Nikon специально для использования с данной моделью цифровой фотокамеры Nikon, полностью соответствуют необходимым эксплуатационным параметрам и требованиям техники безопасности для данной электронной схемы.

ИСПОЛЬЗОВАНИЕ ЭЛЕКТРОННЫХ ПРИНАДЛЕЖНОСТЕЙ ДРУГИХ ПРОИЗВОДИТЕЛЕЙ (НЕ NIKON) МОЖЕТ ПРИВЕСТИ К ПОВРЕЖДЕНИЮ ФОТОКАМЕРЫ И АННУЛИРОВАНИЮ ГАРАНТИИ NIKON.

Использование литий-ионных аккумуляторных батарей стороннего производителя, на которых нет голографической наклейки Nikon, может стать причиной нарушения нормальной работы фотокамеры или перегрева, воспламенения, разрыва или протекания батареи.

Голографическая наклейка:

подтверждает, что данное устройство является изделием компании Nikon.



Для получения сведений о фирменных принадлежностях Nikon обратитесь к местному официальному торговому представителю компании Nikon.

Перед съемкой важных событий

Перед съемкой важных событий, например свадьбы, или перед тем как взять фотокамеру в путешествие, сделайте пробный снимок, чтобы убедиться в правильности работы фотокамеры. Компания Nikon не несет ответственности за убытки или упущенную выгоду, возникшие в результате неправильной работы изделия.

О руководствах

- В отношении любой части руководств, включенных в комплект поставки данного изделия, запрещается воспроизведение, передача, перепись, сохранение в информационно-поисковой системе или перевод на любой язык в любой форме любыми средствами без предварительного письменного разрешения компании Nikon.
- Рисунки и содержимое монитора, приведенные в данном руководстве, могут отличаться от фактических данных.
- Компания Nikon сохраняет за собой право изменять любые характеристики аппаратного и программного обеспечения, описанного в данных руководствах, в любое время и без предварительного уведомления.
- Компания Nikon не несет ответственности за какой бы то ни было ущерб, вызванный применением данного изделия.
- Были приложены все усилия для того, чтобы обеспечить точность и полноту приведенной в руководствах информации. Компания Nikon будет благодарна за любую информацию о замеченных ошибках и упущениях, переданную в ближайшее представительство компании (адрес сообщается отдельно).

Уведомление о запрещении копирования или воспроизведения

Необходимо помнить, что даже простое обладание материалом, скопированным или воспроизведенным цифровым способом с помощью сканера, цифровой фотокамеры или другого устройства, может преследоваться по закону.

• **Материалы, копирование или воспроизведение которых запрещено законом**

Не копируйте и не воспроизводите денежные банкноты, монеты, ценные бумаги, государственные ценные бумаги и ценные бумаги органов местного самоуправления, даже если такие копии и репродукции отмечены штампом "образец". Запрещено копирование и воспроизведение денежных банкнот, монет и ценных бумаг других государств. Запрещено копирование и воспроизведение негашеных почтовых марок и почтовых открыток, выпущенных государством, без письменного разрешения государственных органов.

Запрещено копирование и воспроизведение печатей государственных учреждений и документов, заверенных в соответствии с законодательством.

• **Предупреждения относительно копирования и воспроизведения**

Копии и репродукции ценных бумаг, выпущенных частными компаниями (акции, векселя, чеки, подарочные сертификаты и т. д.), сезонных билетов или купонов помечаются предупреждениями согласно требованиям государственных органов, кроме минимального числа копий, необходимого для использования компанией в деловых целях. Не копируйте и не воспроизводите государственные паспорта; лицензии, выпущенные государственными учреждениями и частными компаниями; удостоверения личности и билеты, а также такие документы, как пропуски или талоны на питание.

• **Уведомления о соблюдении авторских прав**

Копирование или воспроизведение книг, музыкальных произведений, произведений живописи, гравюр, печатной продукции, географических карт, чертежей, фильмов и фотографий с зарегистрированным авторским правом охраняется государственным и международным законодательством об авторском праве. Не используйте изделие для изготовления незаконных копий, нарушающих законодательство об авторском праве.

Утилизация устройств хранения данных

Обратите внимание на то, что при удалении изображений или форматировании устройств хранения данных, таких как карты памяти или внутренняя память фотокамеры, исходные данные изображений уничтожаются не полностью. В некоторых случаях файлы, удаленные с отслуживших свой срок устройств хранения данных, можно восстановить с помощью имеющихся в продаже программных средств, что может привести к злоумышленному использованию персональных данных изображений. Ответственность за обеспечение конфиденциальности любой подобной информации лежит исключительно на пользователе.

Прежде чем избавиться от неиспользуемых устройств хранения данных или передать право собственности на них другому лицу, следует стереть всю информацию с помощью имеющегося в продаже специального программного обеспечения или отформатировать устройство, а затем заполнить его изображениями, не содержащими личной информации (например, видами ясного неба). При физическом уничтожении устройств хранения данных соблюдайте меры предосторожности, чтобы не нанести ущерба здоровью или имуществу.

Чтобы удалить настройки Wi-Fi, выберите **Восст. наст-ки по ум.** в меню параметров Wi-Fi (📄64).

Единообразии маркировки

Для отображения некоторых элементов маркировки соответствия, которым отвечает данная фотокамера, выполните действия, описанные далее.

Нажмите кнопку **MENU** → символ меню **Y** → Единообразии маркировки → кнопка **OK**

Меры предосторожности

Перед началом работы с устройством внимательно изучите следующие меры предосторожности во избежание получения травм и повреждения изделия Nikon. Храните данные инструкции по мерам предосторожности в месте, доступном для всех лиц, которые пользуются изделием.

Возможные последствия нарушения указанных мер безопасности, перечисленные в этом разделе, обозначены следующим символом.



Данным символом отмечены предупреждения и сведения, с которыми необходимо ознакомиться до начала работы с изделием Nikon во избежание травм.

ПРЕДУПРЕЖДЕНИЯ



В случае неисправности выключите фотокамеру

При появлении дыма или необычного запаха, исходящего из фотокамеры или сетевого зарядного устройства, отсоедините сетевое зарядное устройство от сети и немедленно извлеките батарею, стараясь не допустить ожогов.

Продолжение работы с устройством может привести к травме. После извлечения батареи и отключения источника питания доставьте изделие для проверки в ближайший авторизованный сервисный центр Nikon.



Не разбирайте фотокамеру

Прикосновение к внутренним частям фотокамеры или сетевого зарядного устройства может привести к травмам. Ремонт должен производиться только квалифицированными специалистами. В случае повреждения корпуса фотокамеры или сетевого зарядного устройства в результате падения или другого происшествия отключите сетевое зарядное устройство и (или) извлеките батарею и доставьте изделие для проверки в ближайший авторизованный сервисный центр Nikon.



Не пользуйтесь фотокамерой или сетевым зарядным устройством при наличии в воздухе легковоспламеняющихся газов

Не работайте с электронным оборудованием и с фотокамерой при наличии в воздухе легковоспламеняющихся газов: это может привести к взрыву или пожару.



Меры предосторожности при обращении с ремнем фотокамеры

Запрещается надевать ремень фотокамеры на шею младенца или ребенка.



Храните в недоступном для детей месте

Примите особые меры предосторожности во избежание попадания батарей и других небольших предметов детям в рот.

⚠ Не касайтесь фотокамеры, сетевого зарядного устройства или сетевого блока питания в течение длительного времени, если они включены или используются

Детали этих устройств нагреваются, и их длительный контакт с кожей может привести к низкотемпературным ожогам.

⚠ Не оставляйте изделие в местах, подверженных воздействию чрезмерно высоких температур, например, в закрытом автомобиле или под прямыми солнечными лучами

Несоблюдение этой меры предосторожности может привести к повреждению фотокамеры или возгоранию.

⚠ Соблюдайте меры предосторожности при обращении с батареей

Неправильное обращение с батареей может привести к протеканию, перегреву или взрыву. Соблюдайте следующие меры предосторожности при использовании батареи с данным изделием.

- Перед заменой батареи выключите фотокамеру. Используя сетевое зарядное устройство/сетевой блок питания, убедитесь в том, что он отключен от сети.
- Используйте только литий-ионную аккумуляторную батарею EN-EL19 (прилагается). Заряжайте батарею с помощью фотокамеры, поддерживающей функцию зарядки. Для этого используйте сетевое зарядное устройство EN-70P/EN-72P (прилагается) или функцию **Зарядка от ПК**. Чтобы зарядить батарею без использования фотокамеры, можно также воспользоваться зарядным устройством MH-66 (приобретается дополнительно).
- При установке батареи в фотокамеру не переворачивайте ее и соблюдайте полярность.
- Не разбирайте батарею и не замыкайте ее контакты. Запрещается удалять изоляцию или вскрывать корпус батареи.
- Не подвергайте батарею сильному нагреву или воздействию открытого огня.
- Не погружайте батарею в воду и не допускайте попадания на нее воды.
- Перед транспортировкой батареи положите ее в пластиковый пакет и т.п. для изоляции. Не храните и не транспортируйте батарею вместе с металлическими предметами, например шпильками или украшениями.
- Полностью разряженная батарея может протекать. Во избежание повреждения изделия извлекайте из него разряженную батарею.
- Немедленно прекратите использовать батарею, если вы заметили в ней какие-либо изменения, например изменение окраски или деформацию.
- В случае попадания жидкости, вытекшей из поврежденной батареи, на одежду или кожу немедленно тщательно промойте пораженные участки водой.

⚠ При работе с сетевым зарядным устройством соблюдайте следующие меры предосторожности.

- Не допускайте попадания воды на устройство. Несоблюдение этого требования может привести к возгоранию или поражению электрическим током.
- Пыль на металлических частях сетевой вилки или вокруг них необходимо удалять с помощью сухой ткани. Продолжение работы с устройством может привести к возгоранию.
- Не касайтесь вилки и не подходите близко к сетевому зарядному устройству во время грозы. Несоблюдение этого требования может привести к поражению электрическим током.

- Берегите USB-кабель от повреждений, не вносите в него конструктивные изменения, не перегибайте его и не тяните за него с усилием, не ставьте на него тяжелые предметы, не подвергайте его воздействию открытого огня или высоких температур. В случае повреждения изоляции сетевого шнура и оголения проводов сдайте его для проверки в авторизованный сервисный центр Nikon. Несоблюдение этих требований может привести к возгоранию или поражению электрическим током.
- Не прикасайтесь к сетевой вилке или к сетевому зарядному устройству мокрыми руками. Несоблюдение этого требования может привести к поражению электрическим током.
- Не используйте с дорожными преобразователями или адаптерами, разработанными для преобразования из одного напряжения в другое, а также с инверторами постоянного в переменный ток. Нарушение этого требования может привести к повреждению фотокамеры, ее перегреву или возгоранию.

**Используйте только соответствующие кабели**

При подключении кабелей к входным и выходным разъемам и гнездам используйте только специальные кабели Nikon, поставляемые вместе с фотокамерой или продаваемые отдельно.

**Не прикасайтесь к подвижным частям объектива**

Несоблюдение этого требования может привести к получению травмы.

**Соблюдайте осторожность при обращении с подвижными частями фотокамеры**

Будьте внимательны. Следите за тем, чтобы ваши пальцы и другие предметы не были зажаты крышкой объектива или другими подвижными частями фотокамеры.

**Использование вспышки близко от глаз объекта съемки может вызвать временное ухудшение зрения**

Вспышку следует использовать на расстоянии не менее 1 метра от объекта. Особую осторожность следует соблюдать при фотографировании детей.

**Не используйте вспышку, когда ее излучатель соприкасается с телом человека или каким-либо предметом**

Несоблюдение этой меры предосторожности может привести к ожогам или пожару.

**Избегайте контакта с жидкокристаллическим веществом**

Если монитор разбился, необходимо предпринять срочные меры во избежание травм от осколков стекла и предупредить попадание жидкокристаллического вещества на кожу, в глаза и в рот.

**Следуйте указаниям сотрудников авиакомпании и больницы**

Примечание для пользователей в Европе

ВНИМАНИЕ

ПРИ ЗАМЕНЕ БАТАРЕИ БАТАРЕЕЙ НЕПРАВИЛЬНОГО ТИПА СУЩЕСТВУЕТ ОПАСНОСТЬ ВЗРЫВА.

УТИЛИЗАЦИЯ ИСПОЛЬЗОВАННЫХ БАТАРЕЙ ДОЛЖНА ОСУЩЕСТВЛЯТЬСЯ СОГЛАСНО ИНСТРУКЦИЯМ.

Данный символ означает, что электрическое и электронное оборудование должно утилизироваться отдельно.

Следующие замечания касаются только пользователей в европейских странах:

- Данное изделие предназначено для отдельной утилизации в соответствующих пунктах утилизации. Не выбрасывайте изделие вместе с бытовым мусором.
- Раздельные сбор и утилизация помогают сберечь природные ресурсы и предотвращают отрицательные последствия для здоровья людей и окружающей среды, которые могут возникнуть из-за неправильной утилизации.
- Подробные сведения можно получить у продавца или в местной организации, ответственной за вторичную переработку отходов.



Данный символ на батарее означает, что батарея должна утилизироваться отдельно.

Следующие замечания касаются только пользователей в европейских странах.

- Все батареи, помеченные или не помеченные данным символом, предназначены для отдельной утилизации в соответствующих пунктах утилизации. Не выбрасывайте изделие вместе с бытовыми отходами.
- Подробные сведения можно получить у продавца или в местной организации, ответственной за вторичную переработку отходов.





Информация для декларации Таможенного Союза / сертификата

Дата изготовления : См. заднюю обложку руководства пользователя

Импортер : ООО «Никон»

Российская Федерация, Москва, 105120, 2-й

Сыромятнический пер., д.1 Телефон: +7 (495) 663-77-64

COOLPIX S3700

Изготовитель : "Никон Корпорейшн",

Шинагава Интерсити, Башня "С", 2-15-3,

Конан, Минато-ку, Токио 108-6290, Япония,

Телефон: +81-3-6433-3600

Страна изготовления : Китай

Сертификат /декларация соответствия :

TC N RU Д-JP.АЯ46.В.73274

Срок действия : с 26.11.2014 по 30.07.2017

Орган по сертификации : "РОСТЕСТ-МОСКВА"

Сетевое зарядное устройство EH-70P

Изготовитель : Кага Компонентс Ко., Лтд.,

20 Кандамацунагачу, Кийода-ку, Токио, 101-

0023, Япония Телефон: +81-3-5931-0158

Страна изготовления : Китай / Малайзия

Сертификат /декларация соответствия :

TC RU С-JP.АГ21.В.01131

Срок действия : с 29.08.2014 по 28.08.2019

Орган по сертификации : "ГОСТ-АЗИЯ РУС"

Сетевое зарядное устройство EH-72P

Изготовитель : Кага Компонентс Ко., Лтд., Адрес:

20Кандаматсунагачу, Чиёда-ку, Токио, 101-

0023, Япония, телефон: +81-3-5931-0158

Страна изготовления : Китай

Сертификат /декларация соответствия :

TC RU С-JP.АГ21.В.01865

Срок действия : с 27.08.2015 по 26.08.2020

Орган по сертификации : ГОСТ-АЗИЯ РУС

Сеть Wi-Fi (беспроводная локальная сеть)

На данное изделие распространяются правила экспортного контроля США; перед экспортом или реэкспортом этого изделия в какую-либо из стран, торговые отношения с которыми запрещены в США, необходимо получить разрешение правительства США. Эмбарго наложено на торговлю со следующими странами: Куба, Иран, Северная Корея, Судан и Сирия. Так как набор стран может меняться, для получения последней информации обратитесь в Министерство торговли США.

Ограничения на использование беспроводных устройств

Беспроводный приемопередатчик, встроенный в данное изделие, соответствует правилам использования беспроводных устройств, действующим на территории страны продажи, и не предназначен для использования в других странах (изделия, приобретенные в странах Европейского Союза (ЕС) и Европейской ассоциации свободной торговли (ЕАСТ) можно использовать в любых странах ЕС и ЕАСТ). Компания Nikon не несет ответственности за использование изделия в других странах. Пользователям, не уверенным, в какой стране было первоначально приобретено изделие, следует обратиться в техническую службу компании Nikon или авторизованный сервисный центр компании Nikon. Данное ограничение распространяется только на функции беспроводной связи и не относится к другим способам использования изделия.

Декларация соответствия (Европа)

Компания Nikon заявляет, что фотокамера COOLPIX S3700 соответствует обязательным требованиям и другим положениям директивы 1999/5/ЕС. Декларацию соответствия можно просмотреть по адресу:
http://imaging.nikon.com/support/pdf/DoC_S3700.pdf.

Предупреждения о радиосвязи при использовании функций радиопередачи

Помните, что при передаче или приеме данных посредством радиосвязи они могут быть перехвачены третьими лицами. Компания Nikon не несет ответственности за возможную утечку данных или информации во время передачи данных.

Управление личной информацией и отказ от ответственности

- Информация о пользователе, записанная и настроенная на изделии, в том числе настройки подключения к беспроводной локальной сети и другие личные сведения, может быть изменена или утрачена в результате сбоя в работе, воздействия статического электричества, повреждения, неисправности, ремонта или иных действий. Всегда сохраняйте копии важной информации отдельно. Компания Nikon не несет ответственности за прямые или косвенные убытки или упущенную выгоду, возникшие в результате изменения или утраты содержимого, не принадлежащего компании Nikon.
- Перед утилизацией данного изделия или передачей его другому владельцу выполните операцию **Сброс всех знач.** в меню настройки (📖64), чтобы удалить всю информацию о пользователе, записанную и настроенную с помощью данного изделия, в том числе настройки подключения к беспроводной локальной сети и другие личные сведения.

Оглавление

Введение	i
Перед началом работы прочитайте данное руководство.....	i
Дополнительная информация.....	i
Прикрепление ремня фотокамеры	ii
Информация и меры предосторожности	iii
Меры предосторожности	vi
ПРЕДУПРЕЖДЕНИЯ	vi
Уведомления.....	ix
Сеть Wi-Fi (беспроводная локальная сеть)	xi
<hr/>	
Основные элементы фотокамеры	1
Корпус фотокамеры	1
Монитор.....	3
Режим съемки.....	3
Режим просмотра.....	5
<hr/>	
Подготовка к съемке.....	6
Установка батареи и карты памяти	6
Извлечение батареи или карты памяти.....	6
Карты памяти и внутренняя память.....	6
Зарядка батареи.....	7
Включение фотокамеры, установка языка дисплея, даты и времени	9
<hr/>	
Основные действия с фотокамерой для съемки и просмотра	11
Съемка в режиме Автовыбор сюжета	11
Использование зума.....	13
Спусковая кнопка затвора	13
Просмотр изображений	14
Удаление изображений	15
Изменение режима съемки	17
Использование вспышки, автоспуска и т.д.....	18
Запись видеороликов.....	18
<hr/>	
Функции съемки	19
Режим  (Автовыбор сюжета).....	19
Сюжетный режим (съемка сюжетов)	20
Советы и примечания.....	21
Съемка в режиме "Съемка панорамы"	24

Просмотр в режиме "Съемка панорамы"	26
Режим специальных эффектов (применение эффектов при съемке)	27
Режим интеллектуального портрета (обработка человеческих лиц во время съемки)	29
Использование функции Таймер улыбки	30
Использование функции Собственный фотоколлаж	31
Режим  (авто)	33
Использование пользовательского слайдера	33
Режим вспышки	35
Автоспуск	37
Режим макросъемки (создание макроснимков)	39
Поправка экспозиции (регулировка яркости)	40
Настройки по умолчанию (вспышка, автоспуск и др.)	41
Фокусировка	43
Использование функции "Распознавание лиц"	43
Использование функции "Смягчение тона кожи"	44
Использование АФ с обнаружением объекта	45
Объекты, для которых недоступна автофокусировка	46
Блокировка фокусировки	47
Функции, которые не удастся использовать одновременно во время съемки	48
<hr/>	
Функции просмотра	50
Увеличение при просмотре	50
Просмотр уменьшенных изображений/отображение календаря	51
Режим "Список по дате"	52
Редактирование изображений (фотографии)	53
Перед редактированием изображений	53
Быстрые эффекты: изменение оттенка или атмосферы	53
Быстрая обработка: повышение контраста и насыщенности	54
D-Lighting: повышение яркости и контраста	55
Подавл. красных глаз: подавление красных глаз при съемке со вспышкой	55
"Глянцевое" ретушир.: обработка человеческих лиц	56
Уменьшить снимок: уменьшение размера изображения	58
Кадрирование: создание кадрированных копий	59
<hr/>	
Запись и просмотр видеороликов	60
Действия во время просмотра видеороликов	63

Использование меню	64
Меню съемки (для режима  (авто)).....	66
Режим изображения (размер и качество изображения)	66
Баланс белого (регулировка оттенка)	68
Непрерывная съемка	70
Чувствительность	71
Режим зоны АФ.....	72
Режим автофокуса	75
Меню интеллектуального портрета.....	76
Собственный фотоколлаж	76
Отслеж. моргания	77
Меню просмотра.....	78
Метка для выгрузки Wi-Fi	78
Показ слайдов	79
Защита	80
Повернуть снимок	80
Копирование (копирование между картой памяти и внутренней памятью)	
.....	81
Экран выбора изображения	82
Меню видео	83
Параметры видео.....	83
Режим автофокуса	84
Видео VR	85
Подавл. шумов от ветра	85
Меню "Параметры Wi-Fi"	86
Работа с клавиатурой.....	87
Меню настройки	88
Часовой пояс и дата.....	88
Настройка монитора	90
Штамп с датой.....	92
Фотография VR.....	93
АФ-помощь	94
Цифровой зум	94
Настройка звука.....	95
Авто выкл.	95
Форматир. карточки/Форматир. памяти.....	96
Язык/Language	97
Режим видео	97
Зарядка от ПК.....	98
Сброс всех знач.....	99
Единообразие маркировки	99

Использование функции Wi-Fi (беспроводной сети LAN) 100
 Установка программного обеспечения на интеллектуальное устройство 100
 Подключение интеллектуального устройства к фотокамере 101
 Предварительный выбор изображений на фотокамере, которые требуется передать на интеллектуальное устройство. 103

Подключение фотокамеры к телевизору, принтеру, компьютеру 104
 Подключение фотокамеры к телевизору (просмотр на телевизоре) 106
 Подключение фотокамеры к принтеру (прямая печать) 107
 Подключение фотокамеры к принтеру 107
 Поочередная печать снимков 108
 Печать нескольких изображений 109
Использование функции ViewNX 2 (передача изображений на компьютер) 111
 Установка ViewNX 2 111
 Передача изображений на компьютер 111

Технические примечания 113
 Уход за фотокамерой 114
 Фотокамера 114
 Батарея 115
 Сетевое зарядное устройство 116
 Карты памяти 117
Очистка и хранение 118
 Очистка 118
 Хранение 118
Сообщения об ошибках 119
Поиск и устранение неисправностей 123
Имена файлов 130
Дополнительные принадлежности 131
Технические характеристики 132
 Рекомендованные карты памяти 137
Алфавитный указатель 139

Основные элементы фотокамеры

Корпус фотокамеры

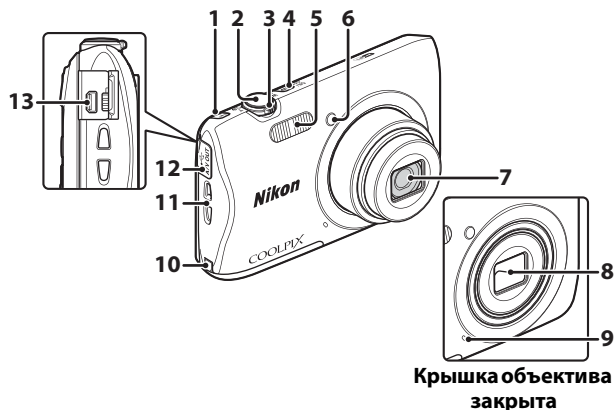

Крышка объектива
закрыта

1	Кнопка (Wi-Fi)	101
2	Спусковая кнопка затвора	12
	Рычажок зуммирования	13
	W : широкоугольное положение	13
	T : телефото	13
3	: просмотр уменьшенных изображений	51
	Q : увеличение при просмотре	50
	: справка	20
4	Выключатель питания/индикатор включения питания	9
5	Вспышка	35
6	Индикатор автоспуска	38
	Вспомогательная подсветка АФ	

7	Объектив	
8	Крышка объектива	
9	Встроенный микрофон	
10	Крышка разъема питания (для подключения дополнительного сетевого блока питания)	
11	Проушина для ремня фотокамеры	ii
12	Крышка разъема	104
13	Разъем USB/аудио-/видеовыхода	104

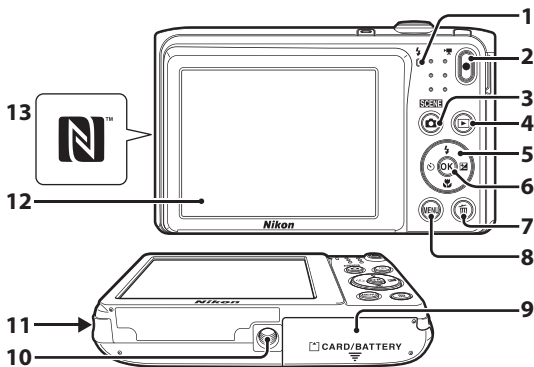

1	Индикатор зарядки..... 7	8	Кнопка MENU (меню)..... 64
	Индикатор вспышки..... 35	9	Крышка батарейного отсека/ гнезда для карты памяти..... 6
2	Кнопка (видеосъемка)..... 18	10	Штативное гнездо..... 134
3	Кнопка (режим съемки) 17, 20, 27, 29, 33	11	Динамик
4	Кнопка (просмотр)..... 14	12	Монитор..... 3
5	Мульти-selector..... 64	13	N-Mark (антенна NFC)..... 102
6	Кнопка (сделать выбор) 64		
7	Кнопка (удалить) 15		

Монитор

Информация, которая отображается на мониторе во время съемки и просмотра отличается в зависимости от настроек фотокамеры и состояния использования. По умолчанию информация отображается на мониторе при включении фотокамеры, а также при управлении фотокамерой и исчезает через несколько секунд (если для параметра **Информация о фото** установлено значение **Авто** в меню **Настройка монитора** (📖90)).

Режим съемки

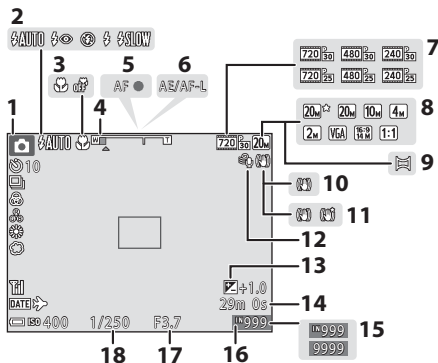

1 Режим съемки.....	17, 20, 27, 29, 33	11 Символ Видео VR	85
2 Режим вспышки.....	35	12 Подавл. шумов от ветра.....	85
3 Режим макросъемки	39	13 Величина коррекции экспозиции	40
4 Индикатор зума.....	13, 39	14 Оставшееся время записи видеоролика.....	18
5 Индикатор фокусировки	12	15 Число оставшихся кадров (фотографий)	10
6 Индикатор AE/AF-L.....	25	16 Индикатор внутренней памяти.....	10
7 Параметры видео.....	83	17 Значение диафрагмы	13
8 Режим изображения	66	18 Выдержка.....	13
9 Съемка панорамы	24		
10 Символ Фотография VR	93		

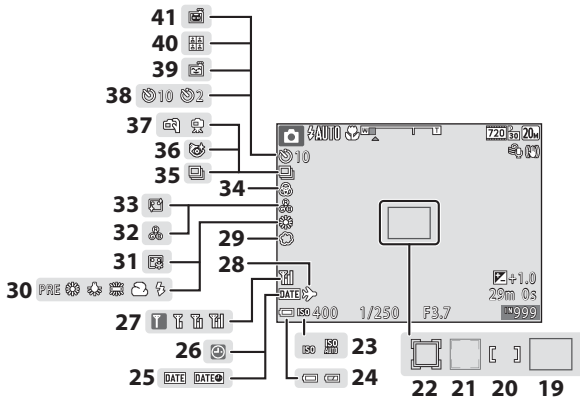

19	Зона фокусировки (АФ с обнаруж. объекта).....	45, 73	29	Софт-фильтр.....	29
20	Зона фокусировки (ручной выбор или центр)	47, 72	30	Баланс белого	68
21	Зона фокусировки (система распознавания лиц, распознавание животных)	23, 29, 43, 72	31	Тон кожи	29
22	Зона фокусировки (ведение объекта).....	73, 74	32	Тон.....	33
23	Чувствительность	71	33	Смягчение тона кожи.....	29
24	Индикатор уровня заряда батареи	10	34	Насыщенность.....	29, 33
25	Штамп с датой.....	92	35	Режим непрерывной съемки.....	70
26	Индикатор "Дата не установлена"	124	36	Символ отслеживания моргания	77
27	Индикатор связи Wi-Fi.....	101	37	С рук/со штатива.....	21
28	Символ пункта назначения.....	88	38	Индикатор автоспуска.....	37
			39	Таймер улыбки	30
			40	Собственный фотоколлаж.....	31
			41	Автосп. для пор. пит.	23

Режим просмотра

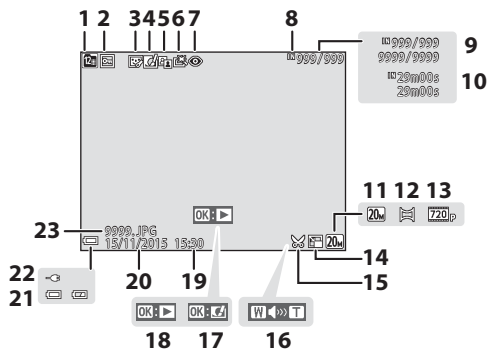

1	Символ списка по дате	52	13	Параметры видео	83
2	Символ защиты	80	14	Символ уменьшенного снимка	58
3	Символ "глянцевого" ретуширования	56	15	Символ кадрирования.....	50, 59
4	Символ быстрых эффектов.....	53	16	Индикатор громкости.....	63
5	Символ D-Lighting	55	17	Указатель быстрых эффектов	
6	Символ быстрой обработки.....	54		Указатель просмотра съемки панорамы	
7	Символ подавления красных глаз	55	18	Указатель воспроизведения видео ролика	
8	Индикатор внутренней памяти		19	Время записи	
9	Номер текущего снимка/ общее число снимков		20	Дата записи	
10	Длина видеоролика или прошедшее время воспроизведения		21	Индикатор уровня заряда батареи	10
11	Режим изображения	66	22	Индикатор соединения для зарядки через сетевое зарядное устройство	
12	Съемка панорамы	24	23	Номер и тип файла	130

Подготовка к съемке

Установка батареи и карты памяти

Защелка батареи Гнездо для карты памяти

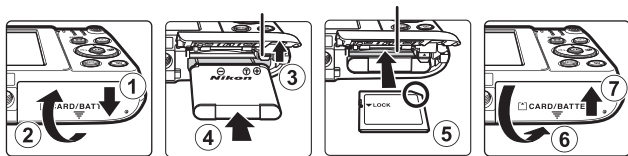

- Правильно сориентировав положительный и отрицательный контакты, сдвиньте оранжевую защелку батареи (3) и вставьте батарею до упора (4).
- Вставьте карту памяти до полной фиксации (5).
- Будьте внимательны, установка батареи или карты памяти в неправильном направлении или несоблюдение полярности может привести к неисправности.

Форматирование карты памяти

При первой установке в фотокамеру карты памяти, которая ранее использовалась в другом устройстве, обязательно отформатируйте ее с помощью этой фотокамеры. Вставьте карту памяти в фотокамеру, нажмите кнопку **MENU** и выберите **Форматир. карточки** в меню настройки (64).

Извлечение батареи или карты памяти

Выключите фотокамеру и перед открытием крышки батарейного отсека/гнезда для карты памяти убедитесь, что индикатор включения питания и монитор не горят.

- Для извлечения батареи сдвиньте защелку батареи.
- Аккуратно нажмите на карту памяти в фотокамере, чтобы частично извлечь ее.
- Соблюдайте осторожность при обращении с фотокамерой, батареей и картой памяти непосредственно после использования, так как они могут нагреваться.

Карты памяти и внутренняя память

Данные фотокамеры, включая изображения и видеоролики, можно сохранять на карте памяти или во внутренней памяти фотокамеры. Чтобы использовать внутреннюю память фотокамеры, извлеките карту памяти.

Зарядка батареи

- 1 Подключите фотокамеру со вставленной батареей к электрической розетке.

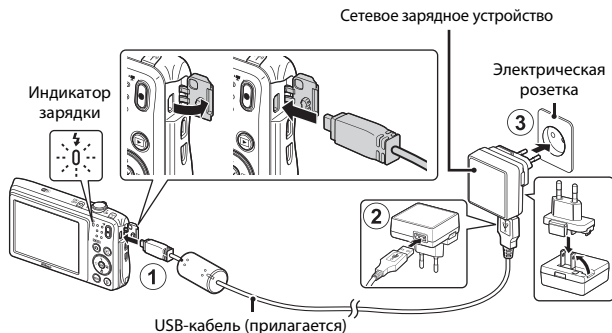

Если в комплект поставки фотокамеры входит сетевой переходник*, надежно подсоедините его к сетевому зарядному устройству. После этого при попытке отсоединения сетевого переходника с усилием можно повредить изделие.

- * Форма сетевого переходника зависит от страны или региона, в котором фотокамера была приобретена. Этот шаг можно пропустить, если сетевой переходник соединен с сетевым зарядным устройством.
- Индикатор зарядки будет медленно мигать зеленым цветом, указывая на то, что батарея заряжается.
- После завершения зарядки индикатор зарядки погаснет. Полностью разряженная батарея заряжается около 2 часов 40 минут.
- Если индикатор зарядки часто мигает зеленым, зарядка батареи не может быть выполнена по одной из следующих причин.
 - Температура окружающей среды не подходит для зарядки.
 - Неправильно подключен USB-кабель или сетевое зарядное устройство.
 - Батарея повреждена.

- 2 Отсоедините сетевое зарядное устройство от электрической розетки, а затем отсоедините USB-кабель.

Примечания относительно USB-кабеля

Убедитесь в правильной ориентации штекеров. Не вставляйте и не вынимайте штекеры под углом при подключении или разъединении.

Включение фотокамеры во время зарядки

Если нажать выключатель питания при зарядке с помощью сетевого зарядного устройства, фотокамера включится в режиме просмотра, после чего можно будет просмотреть снимки. Выполнить съемку не удастся.

Зарядка батареи с помощью компьютера или зарядного устройства

- Батарею также можно заряжать путем подключения фотокамеры к компьютеру.
- С помощью зарядного устройства МН-66 (приобретается дополнительно) можно зарядить извлеченную из фотокамеры батарею.

Включение фотокамеры, установка языка дисплея, даты и времени

При первом включении фотокамеры отображается экран выбора языка и экран настройки даты и времени часов фотокамеры.

1 Для включения фотокамеры нажмите выключатель питания.

- Монитор включится.
- Для выключения фотокамеры нажмите выключатель питания еще раз.

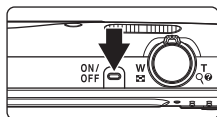

2 С помощью ▲▼ на мультиселекторе выберите требуемый язык и нажмите кнопку OK.

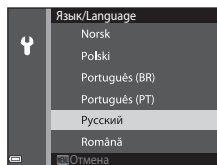

3 Выберите Да и нажмите кнопку OK.

4 Выберите домашний часовой пояс и нажмите кнопку OK.

- Нажмите ▲ для отображения ☀ над картой и включения летнего времени. Для его отключения нажмите ▼.

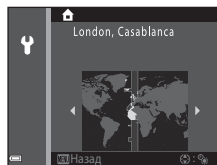



5 Используйте ▲▼ для выбора формата даты и нажмите кнопку OK.

6 Установите дату и время и нажмите кнопку **OK**.

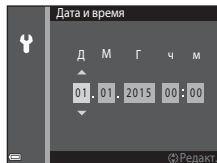
- Используйте **◀▶** для выбора поля, затем используйте **▲▼** для установки даты и времени.
- Выберите поле минут и нажмите кнопку **OK** для применения настроек.



7 При отображении диалогового окна подтверждения используйте **▲▼** для выбора **Да**, затем нажмите кнопку **OK**.

- После завершения настроек выдвинется объектив.
- Отобразится экран съемки, и фотосъемку можно будет выполнять в режиме автовыбора сюжета.
- Индикатор уровня заряда батареи : высокий уровень заряда батареи.
: низкий уровень заряда батареи.
- Число оставшихся кадров

Если в фотокамеру не вставлена карта памяти, на мониторе отображается **IN**, а изображения сохраняются во внутренней памяти.

Число оставшихся кадров



Индикатор уровня заряда батареи

Изменение языка или настройки даты и времени

- Эти настройки можно изменить с помощью параметров **Язык/Language** и **Часовой пояс и дата** в меню настройки **Y** (64).
- Режим летнего времени можно включить или выключить в меню настройки **Y**, выбрав параметр **Часовой пояс и дата**, а затем параметр **Часовой пояс**. Нажмите **▶** на мультиселекторе, а затем **▲**, чтобы включить режим летнего времени и перевести часы на один час вперед или нажмите **▼**, чтобы выключить режим летнего времени и перевести часы на один час назад.

Батарея часов

- Питание часов фотокамеры осуществляется с помощью встроенной резервной батареи. Подзарядка резервной батареи осуществляется, когда в фотокамеру установлена основная батарея или фотокамера подключена к дополнительному сетевому блоку питания; подзарядка в течении приблизительно 10 часов может обеспечить работу часов в течение нескольких дней.
- Если резервная батарея фотокамеры разряжена, при включении фотокамеры отображается экран настройки даты и времени. Установите заново дату и время (9).

Основные действия с фотокамерой для съемки и просмотра

Съемка в режиме Автовыбор сюжета

1 Прочно удерживайте фотокамеру.

- Уберите пальцы и другие предметы от объектива, вспышки, вспомогательной подсветки АФ, микрофона и динамика.
- При съемке в портретной ("вертикальной") ориентации поверните фотокамеру таким образом, чтобы вспышка находилась над объективом.

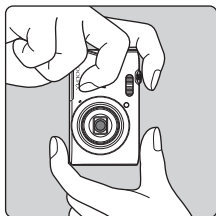
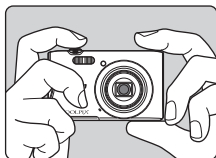

2 Скомпонуйте кадр.

- Передвиньте рычажок зуммирования, чтобы изменить положение объектива.
- При распознавании фотокамерой сюжетного режима символ режима съемки изменится соответствующим образом.

Уменьшение Увеличение

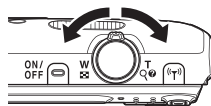

Символ режима съемки

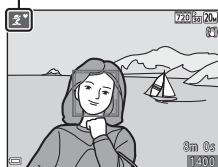

3 Нажмите спусковую кнопку затвора наполовину.

- Когда фотокамера сфокусируется на объекте, зона фокусировки или индикатор фокусировки загорится зеленым.
- При использовании цифрового зума фотокамера фокусируется в центре кадра, и зона фокусировки не отображается.
- Если зона фокусировки или индикатор фокусировки мигает, то фотокамере не удалось выполнить фокусировку. Измените компоновку кадра и попробуйте снова нажать спусковую кнопку затвора наполовину.

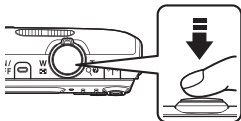

4 Не отпуская палец, нажмите спусковую кнопку затвора полностью.



Примечания относительно сохранения изображений или видеороликов

Во время сохранения изображений или видеороликов мигает индикатор, показывающий число оставшихся кадров или оставшееся время записи. **Не открывайте крышку батарейного отсека/гнезда для карты памяти и не извлекайте батарею или карту памяти**, пока мигает индикатор. Несоблюдение этого правила может привести к потере данных или повреждению фотокамеры или карты памяти.

Функция Авто выкл.

- Если в течение одной минуты не выполняется никаких действий, монитор выключается, фотокамера переходит в режим ожидания, и начинает мигать индикатор включения питания. Фотокамера выключается, если находится в режиме ожидания приблизительно в течение трех минут.
- Чтобы снова включить монитор, когда фотокамера находится в режиме ожидания, выполните какое-либо действие, например нажмите выключатель питания или спусковую кнопку затвора.

Использование штатива

- Рекомендуется использовать штатив для обеспечения устойчивости фотокамеры в следующих ситуациях.
 - Во время съемки, когда для режима вспышки (📖18) установлено значение (🔇) (Выкл.).
 - Зум установлен в положение телефона
- При использовании штатива для стабилизации фотокамеры во время съемки для параметра **Фотография VR** установите значение **Выкл.** в меню настройки (📖64) для предотвращения потенциальных ошибок, вызванных данной функцией.

Использование зума

При перемещении рычажка зуммирования положение фокусировки объектива изменяется.

- Увеличение: переместите в направлении метки **T**
- Уменьшение: переместите в направлении метки **W**

При включении фотокамеры зум устанавливается в максимальном широкоугольном положении.

- При перемещении рычажка зуммирования индикатор зума отображается в верхней части монитора.
- Цифровой зум, позволяющий увеличивать объект приблизительно до 4х по сравнению с максимальным значением оптического зума, можно включить, повернув и удерживая рычажок зуммирования в положении **T**, когда фотокамера находится в максимальном положении оптического зума.

Широкоугольное положение Телефото

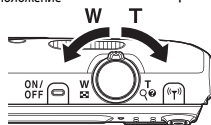



Цифровой зум

Индикатор зума станет синим при включении цифрового зума и станет желтым при дальнейшем увеличении зума.

- Индикатор зума синий: качество изображения не очень заметно снижено при использовании динамического точного зума.
- Индикатор зума желтый: возможны случаи значительного снижения качества изображения.
- Индикатор остается синим на более широкой области, а изображение имеет меньший размер.
- Индикатор зума, возможно, не станет синим при использовании определенных настроек непрерывной съемки.

Спусковая кнопка затвора

<p>Нажатие наполовину</p> 	<p>Для установки фокусировки и экспозиции (выдержки и диафрагмы) слегка нажмите спусковую кнопку затвора до появления небольшого сопротивления. Фокусировка и экспозиция остаются заблокированными, пока спусковая кнопка затвора удерживается нажатой наполовину.</p>
<p>Нажатие полностью</p> 	<p>Для спуска затвора и выполнения снимка нажмите спусковую кнопку затвора до конца. Не прикладывайте усилий при нажатии спусковой кнопки затвора. Это может вызвать дрожание фотокамеры и стать причиной смазывания изображений. Слегка нажмите кнопку.</p>





Просмотр изображений

1 Чтобы войти в режим просмотра, нажмите кнопку (просмотр).

- Выключенная фотокамера при нажатии и удерживании нажатой кнопки  включается в режиме просмотра.





2 С помощью мультиселектора выберите изображение, которое требуется отобразить.

- Нажмите и удерживайте   , чтобы быстро пролистать снимки.
- Чтобы вернуться в режим съемки, нажмите кнопку  или спусковую кнопку затвора.

Просмотр предыдущего изображения



Просмотр следующего изображения

- При отображении индикации :  в режиме полнокадрового просмотра можно применить эффект к изображению, нажав кнопку .



- Поверните рычажок зуммирования в положение  в режиме полнокадрового просмотра для увеличения изображения.





- В режиме полнокадрового просмотра поверните рычажок зуммирования в положение , чтобы перейти в режим просмотра уменьшенных изображений и отобразить несколько изображений на экране.



Удаление изображений

- 1** Для удаления изображения, отображаемого в данный момент на мониторе, нажмите кнопку  (удалить).



- 2** С помощью   на мультиселекторе выберите нужный способ удаления и нажмите кнопку .

- Для выхода без удаления нажмите кнопку MENU.

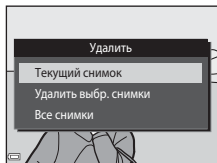

- 3** Выберите **Да** и нажмите кнопку .

- Восстановить удаленные изображения невозможно.

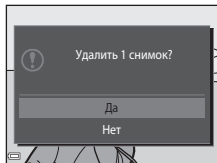

Удаление сделанного изображения в режиме съемки

Для удаления в режиме съемки последнего сохраненного изображения нажмите кнопку .

Операции на экране удаления выбранных снимков

1 С помощью ◀▶ на мультиселекторе выберите снимок для удаления, а затем нажмите ▲ для отображения 🗑️.

- Для отмены выбора нажмите ▼, чтобы символ 🗑️ исчез.
- Поверните рычажок зуммирования (📖1) в положение **T** (🔍), чтобы вернуться в режим полнокадрового просмотра, или в положение **W** (📐) для просмотра уменьшенных изображений.

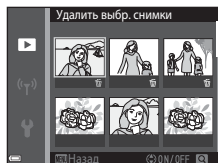

2 Установите символ 🗑️ для всех изображений, которые нужно удалить, и нажмите кнопку ОК для подтверждения выбора.

- Откроется диалоговое окно подтверждения. Следуйте инструкциям на экране, чтобы завершить процедуры.

Изменение режима съемки

Доступны режимы съемки, описанные далее.

- **AVC Автовыбор сюжета**
Фотокамера автоматически распознает сюжет съемки при компоновке изображения, облегчая съемку путем использования подходящих для сюжета настроек.
- **SC Сюжетный режим**
В соответствии с выбранным сюжетом устанавливаются оптимальные настройки фотокамеры.
- **SO Специальн. эффекты**
Во время съемки к изображениям можно применять эффекты.
- **😊 Интеллект. портрет**
Используйте "глянцевое" ретушир. для улучшения тона кожи лица во время съемки, а также используйте функцию таймер улыбки или собственный фотоколлаж для выполнения снимков.
- **📷 Авто режим**
Используется для выполнения общей съемки. Настройки можно отрегулировать в соответствии с условиями съемки и нужным типом снимков.

- 1 При отображении экрана съемки нажмите кнопку  (режим съемки).



- 2 С помощью ▲▼ на мультиселекторе выберите режим съемки и нажмите кнопку **OK**.

- При выборе сюжетного режима или режима специальных эффектов нажмите **▶** для выбора сюжетного режима или эффекта, затем нажмите кнопку **OK**.

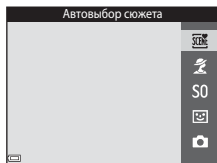

Использование вспышки, автоспуска и т.д.

При отображении экрана съемки с помощью ▲ (⚡) ◀ (⌚) ▼ (🌸) ▶ (☒) мультиселектора можно устанавливать описанные ниже функции.



- **⚡ Режим вспышки**
Режим вспышки можно установить в соответствии с условиями съемки.
- **⌚ Автоспуск**
Срабатывание затвора фотокамеры происходит через 10 секунд или через 2 секунды после нажатия спусковой кнопки затвора.
- **🌸 Режим макросъемки**
Для создания макроснимков используйте режим макросъемки.
- **☒ Поправка экспозиции**
Можно настроить общую яркость изображения.

Функции, которые можно установить, различаются в зависимости от режима съемки.

Запись видеороликов

Перейдите на экран съемки и нажмите кнопку видеосъемки ● (📹) для начала записи видеоролика. Повторно нажмите кнопку видеосъемки ● (📹), чтобы завершить запись.

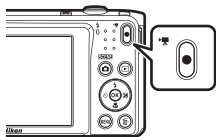

- Чтобы просмотреть видеоролик, выберите его в режиме полнокадрового просмотра, затем нажмите кнопку OK.













Функции съемки

Режим (Автовыбор сюжета)



Фотокамера автоматически распознает сюжет съемки при компоновке изображения, облегчая съемку путем использования подходящих для сюжета настроек.

Войдите в режим съемки → кнопка  (режим съемки) → режим  (автовыбор сюжета) → кнопка 





При автоматическом распознавании фотокамерой сюжетного режима символ режима съемки, отображенный на экране съемки, изменится соответствующим образом.

	Портрет (для съемки макропортретов одного или двух человек)
	Портрет (для съемки портретов большого числа людей или изображений, в которых фон занимает большую часть кадра)
	Пейзаж
	Ночной портрет (для съемки макропортретов одного или двух человек)
	Ночной портрет (для съемки портретов большого числа людей или изображений, в которых фон занимает большую часть кадра)
	Ночной пейзаж
	Макро
	Освещение сзади (для съемки изображений других объектов, кроме людей)
	Освещение сзади (для съемки портретов)
	Другие сюжеты

Примечания относительно режима (Автовыбор сюжета)

- В зависимости от условий съемки фотокамера, возможно, не выберет нужный сюжетный режим. В этом случае выберите другой режим съемки (17).
- При использовании цифрового зума символ режима съемки изменится на .

Функции, доступные в режиме (Автовыбор сюжета)

















- Режим вспышки (35)
- Автоспуск (37)
- Поправка экспозиции (40)
- Режим изображения (66)

Сюжетный режим (съёмка сюжетов)

При выборе сюжета настройки фотокамеры автоматически оптимизируются для выбранного сюжета.

Войдите в режим съёмки → кнопка  (режим съёмки) →  (второй символ сверху*) →  →  →  → выберите сюжет → кнопка 

* Отобразится символ последнего выбранного сюжета.

 Портрет (настройка по умолчанию)	 Сумерки/рассвет ^{1, 2, 3}
 Пейзаж ^{1, 2}	 Ночной пейзаж ^{1, 2, 3} (📖21)
 Спорт ² (📖21)	 Макро (📖21)
 Ночной портрет ³	 Еда (📖22)
 Праздник/в помещ. ² (📖21)	 Фейерверк ^{1, 3} (📖22)
 пляж ²	 Освещение сзади ² (📖22)
 Снег ²	 Съёмка панорамы (📖24)
 Закат ^{2, 3}	 Портрет питомца (📖23)

¹ Фотокамера фокусируется на бесконечность.

² Фотокамера фокусируется на области в центре кадра.

³ Рекомендуется использовать штатив, так как установлена длинная выдержка. При использовании штатива для обеспечения устойчивости фотокамеры во время съёмки установите для параметра **Фотография VR** (📖93) значение **Выкл.** в меню настройки.

Отображение описания каждого сюжетного режима (экран справки)

Выберите сюжет и переместите рычажок зуммирования (📖1) в положение **T** (🔍) для просмотра описания данного сюжета. Чтобы вернуться к предыдущему экрану, снова переместите рычажок зуммирования в положение **T** (🔍).

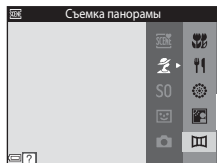

Советы и примечания







Спорт

- Если спусковая кнопка затвора удерживается в полностью нажатом положении, то фотокамера производит непрерывную съемку не более 6 изображений с частотой приблизительно до 1,1 кадра в секунду (если для режима изображения установлен параметр **20M**).
- Частота кадров при непрерывной съемке может изменяться в зависимости от выбранного режима изображения, установленной карты памяти и условий съемки.
- Сохраняются значения фокусировки, оттенка и экспозиции, определенные при создании первого изображения в каждой серии.







Праздник/в помещ.

- Для устранения эффекта дрожания фотокамеры удерживайте фотокамеру неподвижно. При использовании штатива для обеспечения устойчивости фотокамеры во время съемки установите для параметра **Фотография VR** (93) значение **Выкл.** в меню настройки.



Ночной пейзаж

- На экране, открывшемся после выбора  **Ночной пейзаж**, выберите  **С рук** или  **Со штатива**.
-  **С рук** (настройка по умолчанию): выберите этот параметр, чтобы получать менее размытые снимки с меньшими шумами, даже если фотокамера удерживается в руках.
-  **Со штатива**: выберите этот параметр при использовании штатива или иного средства стабилизации фотокамеры во время съемки.
 - Подавление вибраций отключено даже в том случае, когда для параметра **Фотография VR** (93) в меню настройки установлено значение **Вкл.**

Макро

- Включается режим макросъемки (39), и фотокамера автоматически наводится на ближайшее положение фокусировки.
- Зону фокусировки можно переместить. Нажмите кнопку , с помощью     на мультиселекторе переместите зону фокусировки и нажмите кнопку  для применения настроек.

Еда

- Включается режим макросъемки (📖39), и фотокамера автоматически наводится на ближайшее положение фокусировки.
- Можно отрегулировать оттенок с помощью ▲▼ на мультиселекторе. Значение оттенка сохраняется в памяти фотокамеры даже после ее выключения.
- Зону фокусировки можно переместить. Нажмите кнопку , с помощью ▲▼◀▶ на мультиселекторе переместите зону фокусировки и нажмите кнопку  для применения настроек.







Фейерверк

- Выдержка фиксируется на значении четыре секунды.
- Возможности зума ограничены четырьмя фиксированными положениями.

Освещение сзади

- Вспышка будет срабатывать всегда.

Портрет питомца

- При наведении фотокамеры на собаку или кошку фотокамера распознает морду, после чего будет выполнена фокусировка. По умолчанию фотокамера распознает морду собаки или кошки, а затвор срабатывает автоматически (автосп. для пор. пит.).
- На экране, открывшемся после выбора  **Портрет питомца**, выберите  **Покадровый** или  **Непрерывный**.
 -  **Покадровый**: фотокамера выполнит съемку одного изображения при определении морды собаки или кошки.
 -  **Непрерывный**: фотокамера выполнит непрерывную съемку трех изображений при определении морды собаки или кошки.

Автосп. для пор. пит.

- Нажмите  () на мультиселекторе для изменения настройки **Автосп. для пор. пит.**.
 - : фотокамера распознает морду собаки или кошки, а затвор срабатывает автоматически.
 - **OFF**: фотокамера не спустит затвор автоматически, даже если распознана морда собаки или кошки. Нажмите спусковую кнопку затвора. Фотокамера также распознает человеческие лица при выборе значения **OFF**.
- После выполнения пяти серий съемки для параметра **Автосп. для пор. пит.** будет установлено значение **OFF**.
- Съемка также возможна путем нажатия спусковой кнопки затвора вне зависимости от настройки **Автосп. для пор. пит.** При выборе значения  **Непрерывный** можно выполнять непрерывную съемку изображений, полностью удерживая спусковую кнопку затвора.

Зона фокусировки

- Когда фотокамера обнаружит морду питомца, вокруг этой морды появится желтая рамка. При фокусировке фотокамеры на морде питомца, отображаемой внутри двойной рамки (зона фокусировки), двойная рамка становится зеленой. Если фотокамера не распознала ни одной морды питомца, фокусировка выполняется на объекте в центре кадра.
- При некоторых условиях съемки морда питомца, возможно, не будет распознана, а внутри рамки могут отобразиться другие объекты.

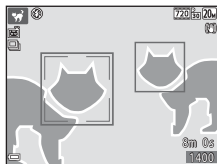

Съемка в режиме "Съемка панорамы"

При использовании штатива легче скомпоновать кадр. При использовании штатива для стабилизации фотокамеры во время съемки выберите для параметра **Фотография VR** (📖93) значение **Выкл.** в меню настроек.

Войдите в режим съемки → кнопка 📷 (режим съемки) → 📷 (второй символ сверху*) → ▶▶▶▲▼→ 📷 (Съемка панорамы) → кнопка OK

* Отобразится символ последнего выбранного сюжета.

1 С помощью ◀▶ на мультиселекторе выберите направление соединения изображений и нажмите кнопку OK.

- При необходимости примените в этом шаге настройки режима вспышки (📖35), автоспуска (📖37), режима макросъемки (📖39), коррекции экспозиции (📖40).
- Нажмите кнопку OK, чтобы повторно выбрать направление.



2 Скомпонуйте первую часть сюжета панорамы и сделайте первый снимок.

- Фотокамера фокусируется на объекте, находящемся в центре кадра.
- Около одной трети изображения будет отображаться в полупрозрачном виде.



3 Сделайте следующий снимок.

- Скомпонуйте следующее изображение так, чтобы одна третья часть кадра накладывалась на предыдущее изображение, и нажмите спусковую кнопку затвора.

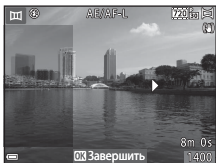

4 После завершения съемки нажмите кнопку **OK**.

- Фотокамера вернется к шагу 1.



✓ Примечания относительно съемки панорамы

- Можно создать до трех изображений и объединить их в серию для панорамы. Съемка автоматически прекратится после создания третьего изображения.
- Возможно, не удастся сохранить панорамное изображение, если полупрозрачный участок изображения не будет надлежащим образом совмещен с объектом при выполнении следующего изображения.
- Угол обзора на сохраненном изображении будет более узким, чем на мониторе в момент съемки.
- Если съемка закачивается сразу после съемки первого изображения, фотокамере не удастся прокрутить изображение (26).
- Если во время съемки функция автовыключения включает режим ожидания (95), то съемка серии для панорамы прерывается. Рекомендуется увеличивать временной интервал, по истечении которого срабатывает функция автовыключения.
- Изображения не удастся удалить при съемке в режиме панорамы. При съемке нового изображения вернитесь к шагу 1 и начните заново.

📎 Индикатор AE/AF-L

В сюжетном режиме съемки панорамы значения экспозиции, баланса белого, фокусировки для всех изображений панорамы фиксируются на значениях, установленных для первого изображения каждой серии.

После создания первого изображения отобразится значок **AE/AF-L**, что указывает на блокировку значений экспозиции, баланса белого, фокусировки.



Просмотр в режиме "Съемка панорамы"

Переключитесь в режим просмотра (📖14), отобразите изображение, записанное в режиме "Съемка панорамы", в режиме полнокадрового просмотра, а затем нажмите кнопку **OK**, чтобы прокрутить изображение в направлении, в котором была выполнена съемка.

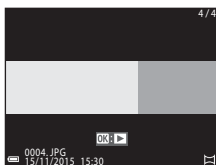

Кнопки управления просмотром отображаются на мониторе во время просмотра.

С помощью **◀▶** на мультиселекторе выберите элемент управления, а затем нажмите кнопку **OK** для выполнения описанных ниже операций.

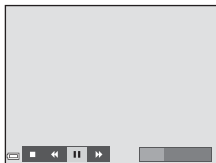

Функция	Символ	Описание	
Обратная перемотка	◀	Нажмите и удерживайте кнопку OK для быстрой прокрутки в обратном направлении.	
Ускоренная перемотка	▶	Нажмите и удерживайте кнопку OK для быстрой прокрутки вперед.	
Пауза	⏸	Приостановка воспроизведения. Следующие операции можно выполнять во время паузы.	
		◀	Нажмите и удерживайте кнопку OK , чтобы выполнить перемотку в обратном направлении.
		▶	Нажмите и удерживайте кнопку OK , чтобы выполнить перемотку.
		▶	Возобновление автоматической прокрутки.
Завершение	■	Переключение в режим полнокадрового просмотра.	

✓ **Примечания относительно изображений, созданных в режиме "Съемка панорамы"**

- Изображения не удастся отредактировать на данной фотокамере.
- Возможно, на фотокамере не удастся прокрутить или увеличить изображения, созданные в режиме "Съемка панорамы" цифровой фотокамерой другого производителя или другой модели.

✓ **Примечания относительно печати панорам**







В зависимости от настроек принтера, возможно, не удастся полностью напечатать изображение. Кроме того, печать на некоторых принтерах может быть недоступна.

Режим специальных эффектов (применение эффектов при съемке)

Во время съемки к изображениям можно применять эффекты.

Войдите в режим съемки → кнопка  (режим съемки) → S0 (третий символ сверху*) → ► → ▲▼ → выбор эффекта → кнопка 

* Отобразится символ последнего выбранного эффекта.

Тип	Описание
S0 Софт-фильтр (настройка по умолчанию)	Смягчение изображения добавлением легкого размытия всего изображения.
SE Ностальгическая сепия	Добавление эффекта сепии и снижение контрастности для имитации старой фотографии.
 Контр. монохр. изоб.	Изменение цветов изображения на черный и белый и увеличение контрастности.
 Выборочный цвет	Создание черно-белого снимка, на котором сохраняется только один выбранный цвет.
POP Поп	Повышение насыщенности цвета всего изображения для создания более яркого эффекта.
 Кросспроцесс	Придает изображению таинственный вид на основе определенного цвета.
 Эфф. игруш. камеры 1	Придает изображению желтоватый оттенок, выполняется затемнение по краям изображения.
 Эфф. игруш. камеры 2	Снижение насыщенности цвета всего изображения, выполняется затемнение по краям изображения.
 Зеркало	Создает двустороннее симметричное изображение, правая часть которого является перевернутым зеркальным изображением левой части.

- Фотокамера фокусируется на области в центре кадра.
- При выборе **Выборочный цвет** или **Кросспроцесс** используйте ▲▼ на мультиселекторе, чтобы выбрать требуемый цвет, затем нажмите кнопку **OK**, чтобы применить цвет. Чтобы изменить выбор цвета, нажмите кнопку **OK** еще раз.

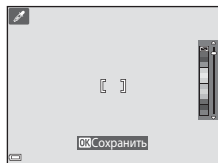

Режим интеллектуального портрета (обработка человеческих лиц во время съемки)

Можно выполнять снимки с помощью функции "глянцевое" ретушир. для улучшения тона кожи лица.

Войдите в режим съемки → кнопка  (режим съемки) → режим  Интеллект. портрет → кнопка 

1 Нажмите кнопку мультиселектора



2 Примените эффект.

- С помощью ◀▶ выберите требуемый эффект.
- С помощью ▲▼ выберите уровень эффекта.
- Одновременно можно применять несколько эффектов.
 **Смягчение тона кожи**,  **Тон кожи**,
 **Софт-фильтр**,  **Насыщенность**,
 **Яркость (Эксп. +/-)**
- Выберите  **Выход**, чтобы скрыть слайдер.
- После настройки требуемых эффектов нажмите кнопку , чтобы применить их.



3 Скомпонуйте кадр и нажмите спусковую кнопку затвора.

Примечания относительно режима интеллектуального портрета

Уровень эффекта на изображении, которое отображается на экране съемки, может отличаться от сохраненного изображения.

Функции, которые доступны в режиме интеллектуального портрета

- "Глянцевое" ретушир. (📖29)
- Таймер улыбки (📖30)
- Собственный фотоколлаж (📖31)
- Режим вспышки (📖35)
- Автоспуск (📖37)
- Меню "Интеллект. портрет" (📖76)

Использование функции Таймер улыбки

Войдите в режим съемки → кнопка 📷 (режим съемки) → режим 😊 Интеллект. портрет → кнопка OK

При нажатии мультиселектора ◀ для выбора пункта 📷 **Таймер улыбки** и последующего нажатия кнопки OK фотокамера автоматически выполнит спуск затвора при обнаружении улыбки на лице.

- Сначала настройте функцию "глянцевое" ретушир., затем выберите таймер улыбки (📖29).
- При нажатии спусковой кнопки затвора для выполнения снимка таймер улыбки отключается.

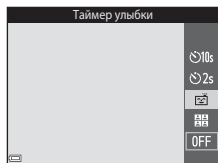

✓ **Примечания относительно функции Таймер улыбки**

При некоторых условиях съемки фотокамере не удастся распознать лица или обнаружить улыбки (📖43). Для съемки также возможно использование спусковой кнопки затвора.

📌 **Мигает индикатор автоспуска**

При использовании таймера улыбки индикатор автоспуска мигает при распознавании фотокамерой лица и мигает быстро сразу после срабатывания затвора.

Использование функции **Собственный фотоколлаж**

Фотокамера может выполнить серию из четырех или девяти изображений с интервалами и сохранить их в виде однокадрового изображения (коллага).



Войдите в режим съемки → кнопка (режим съемки) → режим Интеллект. портрет → кнопка

1 Нажмите мультиселектор , чтобы выбрать **Собственный фотоколлаж**, затем нажмите кнопку .

- Откроется диалоговое окно подтверждения.
- При нажатии кнопки **MENU** и выборе **Собственный фотоколлаж** перед выбором можно выполнить настройки параметров **Число снимков**, **Интервал** и **Звук затвора** (76).
- Чтобы использовать функцию "гляцевое" ретушир. во время съемки, настройте этот эффект перед выбором функции собственный фотоколлаж (29).

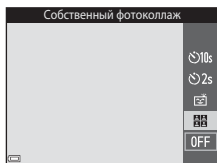

2 Сделайте снимок.

- Нажмите спусковую кнопку затвора, чтобы запустить таймер обратного отсчета (приблизительно пять секунд), после чего автоматически сработает затвор.
- Спуск затвора для выполнения остальных изображений фотокамера выполнит автоматически. Обратный отсчет начинается приблизительно за три секунды до съемки.
- Число снимков обозначено символом  на мониторе. Во время съемки он отображается зеленым цветом, а после съемки цвет становится белым.
- Когда фотокамера выполнит указанное число снимков, изображение-коллаж будет сохранено.
- Каждый выполненный снимок сохраняется как самостоятельное изображение отдельно от изображения-коллажа.







Примечания относительно функции Собственный фотоколлаж

- При нажатии спусковой кнопки затвора до того, как фотокамера выполнит указанное число снимков, съемка отменяется и изображение-коллаж не сохраняется. Изображения, выполненные до отмены съемки, будут сохранены как отдельные изображения.
- Эта функция может быть недоступна в сочетании с другими функциями ( 48).





Режим (авто)

Используется для выполнения общей съемки. Настройки можно изменить в соответствии с условиями съемки и нужным типом снимков.

Войдите в режим съемки → кнопка  (режим съемки) → режим  (авто)
→ кнопка 



- Можно изменить способ выбора фотокамерой зоны фокусировки в кадре, изменив настройки параметра **Режим зоны АФ** (72).
По умолчанию установлено значение **АФ с обнаруж. объекта** (45).

Функции, доступные в режиме (авто)

- Пользовательский слайдер (33)
- Режим вспышки (35)
- Автоспуск (37)
- Режим макросъемки (39)
- Меню съемки (66)

Использование пользовательского слайдера

Можно настроить яркость (коррекцию экспозиции), насыщенность и тон во время съемки.

Войдите в режим съемки → кнопка  (режим съемки) → режим  (авто)
→ кнопка 

1 Нажмите кнопку мультиселектора



2 Используйте ◀▶, чтобы выбрать элемент.

- **Тон:** регулировка оттенка (красноватый/синеватый) всего изображения.
- **Насыщенность:** регулировка насыщенности всего изображения.
- **Яркость (Эксп. +/-):** регулировка яркости всего изображения.

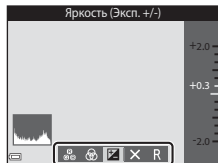

3 Используйте ▲▼ для регулировки уровня.

- Можно просмотреть результаты на мониторе.
- Чтобы настроить другой элемент, вернитесь к шагу 2.
- Выберите **Выход** чтобы скрыть слайдер.
- Для отмены настроек выберите **Сброс** и нажмите кнопку **OK**. Вернитесь к шагу 2 и выполните настройки снова.

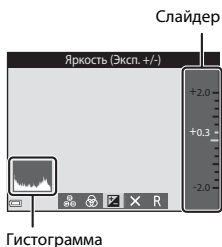

4 После завершения настроек нажмите кнопку **OK**.

- Заданные настройки будут применены, и фотокамера вернется к экрану съемки.

Настройки пользовательского слайдера

- Эта функция может быть недоступна в сочетании с другими функциями (📖48).
- Настройки яркости (коррекции экспозиции), насыщенность и тон сохраняются в памяти фотокамеры даже после выключения.
- Для получения дополнительной информации см. раздел "Использование гистограммы" (📖40).

Режим вспышки

Режим вспышки можно установить в соответствии с условиями съемки.

- 1 Нажмите ▲ (⚡) мультиселектора.



- 2 Выберите нужный режим вспышки (📖36) и нажмите кнопку OK.

- Если значение не будет выбрано в течение нескольких секунд нажатием кнопки OK, выбранная настройка будет отменена.



Индикатор вспышки

- Чтобы подтвердить состояние вспышки, нажмите спусковую кнопку затвора наполовину.
 - Вкл.: вспышка сработает при нажатии спусковой кнопки затвора до конца.
 - Мигает: вспышка заряжается. Фотокамере не удается выполнить съемку.
 - Не горит: в момент съемки вспышка не сработает.
- При низком уровне заряда батареи монитор отключается во время зарядки вспышки.

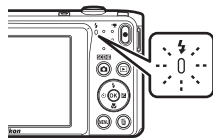

Доступные режимы вспышки



Авто

Вспышка срабатывает при необходимости, например, при недостаточной освещенности.

- Символ режима вспышки на экране съемки отображается только сразу после внесения изменений.



Авт. реж. с ум. эф. "кр. глаз"

Уменьшается вызванный вспышкой эффект "красных глаз" на портретах.



Выкл.

Вспышка не сработает.

- Рекомендуется использовать штатив для обеспечения устойчивости фотокамеры во время съемки при недостаточном освещении.



Заполняющая вспышка

Вспышка срабатывает при съемке каждого кадра. Используется для "заполнения" теней и подсветки объектов, освещенных сзади.



Медленная синхронизация

Предназначен для съемки в вечернее и ночное время портретов с фоном. Вспышка используется при необходимости осветить основной объект; длинная выдержка позволяет снять фон в вечернее время или при слабом освещении.



Настройка режима вспышки

- Эта настройка может быть недоступна для некоторых режимов съемки (📖41).
- Настройки, выполненные в режиме 📷 (авто), сохраняются в памяти фотокамеры даже после выключения.



Подавление эффекта красных глаз

Если при записи изображения в какой-либо его области будет обнаружен эффект красных глаз, эта область будет обработана для подавления этого эффекта перед сохранением изображения.

Обратите внимание на следующие аспекты при съемке.

- Для записи изображений может потребоваться больше времени, чем обычно.
- Функция подавления эффекта "красных глаз" не всегда позволяет добиться нужного результата.
- В редких случаях подавление эффекта красных глаз может применяться к областям изображения, которые этого не требуют. В этом случае выберите другой режим вспышки и снова выполните снимок.

Автоспуск

Фотокамера оснащена автоспуском, при котором затвор срабатывает через 10 секунд или через 2 секунды после нажатия спусковой кнопки затвора.

При использовании штатива для обеспечения устойчивости фотокамеры во время съемки установите для параметра **Фотография VR** (📖93) значение **Выкл.** в меню настройки.

1 Нажмите ◀ (🕒) мультиселектора.



2 Выберите 🕒10s или 🕒2s, затем нажмите кнопку OK.

- 🕒10s (10 секунд): используйте при съемке важных событий, например свадеб.
- 🕒2s (2 секунды): используется для предотвращения дрожания фотокамеры.
- Если значение не будет выбрано в течение нескольких секунд нажатием кнопки OK, выбранная настройка будет отменена.
- Если для режима съемки установлен сюжетный режим **Портрет питомца**, отобразится символ 🐾 (автосп. для пор. пит.) (📖23). Не удастся использовать автоспуск.
- При использовании режима съемки интеллектуального портрета можно также использовать 🕒 Таймер улыбки (📖30) и 📷 Собственный фотоколлаж (📖31) в дополнение к автоспуску.

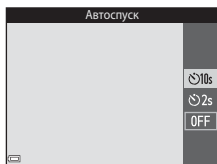

3 Скомпонуйте кадр и нажмите спусковую кнопку затвора наполовину.

- Фокусировка и экспозиция установлены.

4 Плавно нажмите спусковую кнопку затвора до конца.

- Начнется обратный отсчет. Индикатор автоспуска мигает, а затем горит ровным светом примерно за одну секунду до срабатывания затвора.
- При срабатывании затвора для автоспуска будет установлено значение **OFF**.
- Чтобы остановить обратный отсчет, снова нажмите спусковую кнопку затвора.

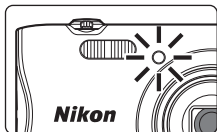
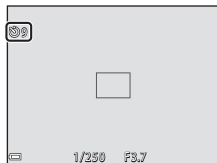

Режим макросъемки (создание макроснимков)

Для создания макроснимков используйте режим макросъемки.

- 1 Нажмите ▼ (🌿) мультиселектора.



- 2 Выберите **ON** и нажмите кнопку **OK**.

- Если значение не будет выбрано в течение нескольких секунд нажатием кнопки **OK**, выбранная настройка будет отменена.

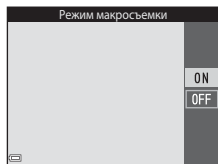

- 3 Используйте рычажок зуммирования для установки коэффициента увеличения так, чтобы символ 🌿 и индикатор зума отображались зеленым.



- Если установлен такой коэффициент увеличения, при котором индикатор зума отображается зеленым, фотокамера сможет выполнить фокусировку на объектах, располагающихся на расстоянии приблизительно 9 см от объектива. В положении, при котором отображается символ 🔍 фотокамера сможет выполнить фокусировку на объектах, располагающихся на расстоянии приблизительно 2 см от объектива.

✓ **Примечания относительно использования вспышки**

Обратите внимание на то, что при расстоянии до объекта менее 50 см вспышка может не осветить объект съемки целиком.

📎 **Настройка режима макросъемки**

- Эта настройка может быть недоступна для некоторых режимов съемки (📖41).
- Настройки, выполненные в режиме 📷 (авто), сохраняются в памяти фотокамеры даже после выключения.





Поправка экспозиции (регулировка яркости)

Можно настроить общую яркость изображения.

- 1 Нажмите кнопку  мультиселектора.



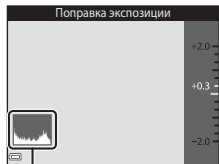

- 2 Выберите значение коррекции и нажмите кнопку .

- Чтобы сделать изображение более светлым, установите положительное (+) значение.
- Чтобы сделать изображение более темным, установите отрицательное (-) значение.
- Значение коррекции применяется даже без нажатия кнопки .
- При выполнении съемки в режиме интеллект. портрет отображается экран "глянцевое" ретушир. вместо экрана коррекции экспозиции (29).
- При выполнении съемки в режиме  (авто) отображается пользовательский слайдер вместо экрана коррекции экспозиции (33).



Гистограмма

Величина коррекции экспозиции

- Эта настройка может быть недоступна для некоторых режимов съемки (41).
- Настройки, выполненные в режиме  (авто), сохраняются в памяти фотокамеры даже после выключения.



Использование гистограммы

Гистограмма представляет собой график, показывающий распределение оттенков в изображении. Применяйте в качестве ориентира при использовании коррекции экспозиции и съемке без вспышки.

- По горизонтальной оси отложена яркость пикселей: слева находятся более темные оттенки, а справа — более светлые. На вертикальной оси указано количество пикселей.
- При увеличении величины коррекции экспозиции распределение оттенков сдвигается вправо; при уменьшении — влево.

Настройки по умолчанию (вспышка, автоспуск и др.)

Настройки по умолчанию для каждого режима съемки перечислены далее.

	Вспышка ( 35)	Автоспуск ( 37)	Макросъемка ( 39)	Поправка экспозиции ( 40)
 (автовывбор сюжета)	 AUTO ¹	Выкл.	Выкл. ²	0,0
 (сюжет)				
 (портрет)	 	Выкл.	Выкл. ³	0,0
 (пейзаж)		Выкл.	Выкл. ³	0,0
 (спорт)		Выкл. ³	Выкл. ³	0,0
 (ночной портрет)	 	Выкл.	Выкл. ³	0,0
 (праздник/в помещ.)	 	Выкл.	Выкл. ³	0,0
 (пляж)	 AUTO	Выкл.	Выкл. ³	0,0
 (снег)	 AUTO	Выкл.	Выкл. ³	0,0
 (закат)		Выкл.	Выкл. ³	0,0
 (сумерки/рассвет)		Выкл.	Выкл. ³	0,0
 (ночной пейзаж)		Выкл.	Выкл. ³	0,0
 (макро)		Выкл.	Вкл. ³	0,0
 (еда)		Выкл.	Вкл. ³	0,0
 (фейерверк)		Выкл. ³	Выкл. ³	0,0 ³
 (освещение сзади)		Выкл.	Выкл. ³	0,0
 (съемка панорамы)		Выкл.	Выкл.	0,0
 (портрет питомца)			Выкл.	0,0

	Вспышка (📖35)	Автоспуск (📖37)	Макросъемка (📖39)	Поправка экспозиции (📖40)
📷 (специальн. эффекты)	🔦	Выкл.	Выкл.	0,0
😊 (интеллект. портрет)	🚧 AUTO	Выкл. ⁷	Выкл. ³	– ⁸
📷 (авто)	🚧 AUTO	Выкл.	Выкл.	– ⁹

¹ Фотокамера автоматически выбирает режим вспышки в зависимости от выбранного сюжетного режима. Параметр 🔦 (выкл.) можно выбрать вручную.

² Не удастся изменить. Фотокамера переходит в режим макросъемки при выборе значения 📷.

³ Не удастся изменить.

⁴ Не удастся изменить. Используется заполняющая вспышка с подавлением эффекта красных глаз.

⁵ Можно использовать режим вспышки с медленной синхронизацией и подавлением эффекта красных глаз.

⁶ Использование автоспуска невозможно. Автосп. для пор. пит. можно включить или выключить (📖23).

⁷ Режимы 🕒 **Таймер улыбки** (📖30) и 📷 **Собственный фотоколлаж** (📖31) можно использовать вместе с автоспуском.

⁸ Отображается "Глянцевое" ретуш. (📖29).







⁹ Отображается пользовательский слайдер (📖33).

Фокусировка

Зона фокусировки зависит от режима съемки.

Использование функции "Распознавание лиц"

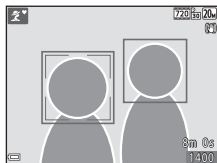

В следующих режимах съемки фотокамера использует функцию распознавания лиц для автоматической фокусировки на лицах людей.

-   **Портрет**,   **Ночной портрет** или  **Освещение сзади** в режиме  (автовывбор сюжета) (📖19)
- Сюжетный режим **Портрет** или **Ночной портрет** (📖20)
- Режим Интеллек. портрет (📖29)
- Если для параметра **Режим зоны АФ** (📖72) в режиме  (авто) (📖33) установлено значение **Приоритет лица**.



Если будет обнаружено несколько лиц, двойная рамка появится вокруг лица, на котором выполняется фокусировка, а вокруг остальных лиц появятся одинарные рамки.

При нажатии спусковой кнопки затвора наполовину, если не обнаружены лица:

- В режиме  (автовывбор сюжета) зона фокусировки изменяется в зависимости от сюжета.
- В сюжетных режимах **Портрет** и **Ночной портрет** или в режиме интеллектуального портрета фотокамера выполнит фокусировку на области в центре кадра.
- В режиме  (авто) фотокамера выбирает зону фокусировки, содержащую объект, расположенный наиболее близко к фотокамере.

Примечания относительно функции "Распознавание лиц"

- Способность фотокамеры распознавать лица зависит от ряда условий, включая направление взгляда объекта.
- Фотокамера может не распознать лица в следующих случаях:
 - лица частично скрыты солнцезащитными очками или другими предметами;
 - лица занимают в кадре слишком много или слишком мало места.

Использование функции "Смягчение тона кожи"

При срабатывании затвора в одном из следующих режимов съемки фотокамера распознает человеческие лица (до трех) и обрабатывает изображение, чтобы смягчить оттенки кожи лица.

- Режим интеллектуального портрета (📖29)
 - Степень эффекта **Смягчение тона кожи** можно настроить.
- Режим **SMILE** (автовыбор сюжета) (📖19)
- **Портрет** Сюжетный режим или **Ночной портрет** (📖20)

Функции редактирования, например **Смягчение тона кожи**, можно применять к сохраненным изображениям с помощью режима **"Глянцевое" ретушир.** (📖56) даже после съемки.

✓ **Примечания относительно смягчения тона кожи**

- Сохранение снимков после съемки может занять больше времени, чем обычно.
- В некоторых условиях съемки, возможно, не удастся получить требуемый результат смягчения тона кожи, а также эффект смягчения тона кожи может быть применен к области изображения, в которой нет лиц.

Использование АФ с обнаружением объекта

Если для функции **Режим зоны АФ** (📖72) в режиме 📷 (авто) установлено значение **АФ с обнаруж. объекта**, фотокамера выполнит фокусировку, как описано ниже, при нажатии спусковой кнопки затвора наполовину.

- Фотокамера распознает основной объект и фокусируется на нем. Когда объект съемки окажется в фокусе, зона фокусировки загорится зеленым. При обнаружении человеческого лица фотокамерой на нем будет автоматически установлен приоритет фокусировки.

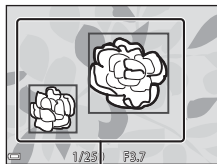

Зоны фокусировки

- Если основной объект не обнаружен, фотокамера автоматически выбирает одну (или несколько) из девяти зон фокусировки, содержащую объект, который находится ближе всех к фотокамере. Когда объект съемки окажется в фокусе, зоны фокусировки отобразятся зеленым.

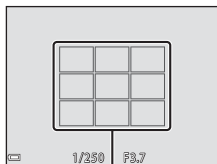

Зоны фокусировки

✓ Примечания относительно АФ с обнаружением объекта

- В зависимости от условий съемки объект, который распознается фотокамерой в качестве основного, может различаться.
- Основной объект, возможно, не будет распознан при использовании определенных настроек параметра **Баланс белого**.
- Фотокамера может ненадлежащим образом определить основной объект в следующих условиях.
 - Объект очень темный или яркий
 - Основному объекту не хватает четко выраженных цветов
 - Снимок скомпонован таким образом, что основной объект находится в крайней части монитора
 - Основной объект состоит из повторяющихся рисунков

Объекты, для которых недоступна автофокусировка



В следующих ситуациях возможна некорректная фокусировка фотокамеры. Изредка, несмотря на то что зона фокусировки и индикатор фокусировки отображаются зеленым цветом, объект может оказаться не в фокусе.

- Объект съемки очень темный
- Объекты в снимаемом сюжете значительно отличаются по яркости (например, солнце позади объекта съемки заставляет детали объекта казаться очень темными)
- Объект съемки не контрастирует с фоном (например, при съемке человека в белой рубашке на фоне белой стены)
- На разных расстояниях от фотокамеры расположено несколько объектов (например, объект съемки позади прутьев клетки)
- Объекты с повторяющимся рисунком (жалюзи на окнах, здания с множеством рядов окон одинаковой формы и т.д.)
- Объект быстро движется

В вышеописанных ситуациях попробуйте нажать спусковую кнопку затвора наполовину несколько раз для выполнения повторной фокусировки или повторно сфокусируйтесь на другом объекте, расположенном на том же расстоянии от фотокамеры, что и фактический объект съемки, и выполните блокировку фокусировки (☞47).

Блокировка фокусировки

Съемку с блокировкой фокусировки рекомендуется использовать, когда фотокамера не активирует зону фокусировки, содержащую нужный объект.

1 Для параметра **Режим зоны АФ** установите значение **Центр** в режиме  (авто) ( 72).

2 Поместите объект в центр кадра и нажмите спусковую кнопку затвора наполовину.

- Фотокамера выполнит фокусировку на объекте, и зона фокусировки отобразится зеленым.
- Экспозиция также блокируется.

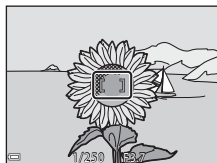

3 Не отпуская кнопку, скомпонуйте кадр.

- Обязательно обеспечьте одинаковое расстояние между фотокамерой и объектом.

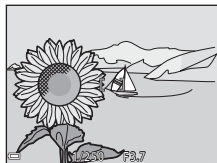

4 Чтобы сделать снимок, нажмите спусковую кнопку затвора до конца.



Функции, которые не удастся использовать одновременно во время съемки

Некоторые функции не удастся использовать с некоторыми другими параметрами меню.

Функция, которую не удастся использовать	Параметр	Описание
Режим вспышки	Непрерывный (📖70)	Если выбрано значение Непрерывный , вспышку не удастся использовать.
	Отслеж. моргания (📖77)	Если для параметра Отслеж. моргания установлено значение Вкл. , не удастся использовать вспышку.
Автоспуск	Режим зоны АФ (📖72)	Если выбрано значение Ведение объекта , автоспуск не удастся использовать.
Режим макросъемки	Режим зоны АФ (📖72)	Если выбрано значение Ведение объекта , режим макросъемки не удастся использовать.
Режим изображения	Чувствительность (📖71)	Если выбрано значение 3200 , можно выбрать только режим изображения 4M 2272 x 1704 , 2M 1600 x 1200 или VGA 640 x 480 . Если выбран параметр, отличный от вышеуказанных, для режима изображения автоматически будет установлено значение 4M 2272 x 1704 , если для параметра Чувствительность установлено значение 3200 .
Баланс белого	Тон (Использование пользовательского слайдера) (📖33)	При регулировке параметра Тон с помощью пользовательского слайдера параметр Баланс белого не доступен в меню съемки.
Режим зоны АФ	Цифровой зум (📖94)	Если используется цифровой зум, фотокамера фокусируется на области в центре кадра вне зависимости от настройки параметра Режим зоны АФ .
Отслеж. моргания	Собственный фотоколлаж (📖31)	Если выбран параметр Собственный фотоколлаж , функция Отслеж. моргания будет отключена.

Функция, которую не удастся использовать	Параметр	Описание
Цифровой зум	Режим зоны АФ (📖72)	Если выбран параметр Ведение объекта , цифровой зум не удастся использовать.
Звук затвора	Непрерывный (📖70)	Если выбрано значение Непрерывный , звук затвора будет отключен.

✓ **Примечания относительно цифрового зума**

- В зависимости от режима съемки или текущих настроек цифровой зум может быть недоступен (📖94).
- Если используется цифровой зум, фотокамера фокусируется по центру кадра.

Функции просмотра

Увеличение при просмотре

Поверните рычажок зуммирования в положение **T** (🔍, увеличение при просмотре) в режиме полнокадрового просмотра (📖14) для увеличения снимка.

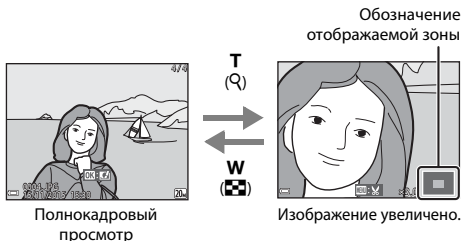

- Коэффициент увеличения можно изменять, поворачивая рычажок зуммирования в положение **W** (📏) или **T** (🔍).
- Для просмотра другой области изображения нажмите ▲▼◀▶ на мультиселекторе.
- При отображении увеличенного изображения нажмите кнопку **OK** (⊙), чтобы вернуться в режим полнокадрового просмотра.

Кадрирование изображений

При отображении увеличенного изображения можно нажать кнопку **MENU** для кадрирования изображения, чтобы выделить только видимую часть и сохранить ее в отдельный файл (📖59).

Просмотр уменьшенных изображений/ отображение календаря

При повороте рычажка зуммирования в положение **W** (📏, просмотр уменьшенных изображений) в режиме полнокадрового просмотра (📖 14) отобразятся уменьшенные изображения.

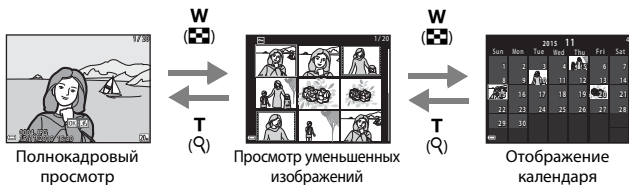





- Можно изменять количество отображаемых уменьшенных изображений, поворачивая рычажок зуммирования в положение **W** (📏) или **T** (📏).
- При использовании режима просмотра уменьшенных изображений нажмите **▲▼◀▶** на мультиселекторе для выбора изображения, а затем нажмите кнопку **OK** для отображения этого изображения в режиме полнокадрового просмотра.
- При использовании режима календаря нажмите **▲▼◀▶** для выбора даты, затем нажмите кнопку **OK** для отображения снимков, выполненных в этот день.



✓ **Примечания относительно отображения календаря**





Изображения, созданные фотокамерой, на которой не настроена дата, будут иметь дату создания 1 января 2015 г.

Режим "Список по дате"

Нажмите кнопку  (режим просмотра) → кнопка  →  Список по дате
→ кнопка 

С помощью ▲▼ мультиселектора выберите дату, а затем нажмите кнопку  для просмотра изображений, созданных в выбранную дату.

- Функции в меню просмотра ( 78) можно использовать для изображений в выбранную дату съемки (за исключением функции **Копирование**).
- На экране выбора даты съемки можно выполнить следующие действия.
 - Кнопка **MENU**: доступны следующие функции.
 - Показ слайдов
 - Защита*
 - * Такие же настройки можно применить ко всем изображениям, снятым в выбранную дату.
 - Кнопка : удаление всех изображений, выполненных в выбранную дату.

Список по дате		
	20/11/2015	[3]
	15/11/2015	[2]
	10/11/2015	[1]
	05/11/2015	[10]

Примечания относительно режима списка по дате

- Можно выбрать до 29 наиболее поздних дат. Если изображений сохранено больше, чем для 29 дат, все снимки, записанные перед последними 29 датами, будут сгруппированы в разделе **Другие**.
- Можно отобразить последние 9 000 снимков.
- Изображения, созданные фотокамерой, на которой не настроена дата, будут иметь дату создания 1 января 2015 г.

Редактирование изображений (фотографии)

Перед редактированием изображений

На данной фотокамере можно легко редактировать изображения.

Отредактированные копии сохраняются в виде отдельных файлов.

Отредактированные копии снимков сохраняются с той же датой и временем съемки, что и исходные.

Ограничения на редактирование изображений

- Изображение можно редактировать не более 10 раз.
- Возможно, не удастся отредактировать изображения определенного размера либо при использовании определенных функций редактирования.

Быстрые эффекты: изменение оттенка или атмосферы

Обработка изображения с помощью разнообразных эффектов.

Можно выбрать эффекты **Картина**, **Фотоиллюстрация**, **Мягкий портрет**, **Портрет (в цвете + ч/б)**, **"Рыбий глаз"**, **Лучи** или **Эффект миниатюры**.

- 1 Отобразите изображение, к которому нужно применить эффект, в режиме полнокадрового просмотра и нажмите кнопку **OK**.



2 С помощью ▲▼◀▶ на мультиселекторе выберите нужный эффект и нажмите кнопку **OK**.

- Поверните рычажок зуммирования (📖1) в положение **T** (🔍), чтобы переключиться в режим полнокадрового просмотра, или в положение **W** (📐) для просмотра уменьшенных изображений.
- Для выхода без сохранения измененного изображения нажмите кнопку **MENU**.

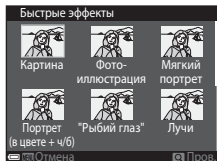

3 Выберите **Да** и нажмите кнопку **OK**.

- Будет создана отредактированная копия.

Быстрая обработка: повышение контраста и насыщенности



Нажмите кнопку **▶** (режим просмотра) → выберите изображение → кнопка **MENU** → Быстрая обработка → кнопка **OK**



С помощью ▲▼ на мультиселекторе выберите нужный уровень применяемого эффекта и нажмите кнопку **OK**.

- Отредактированная версия отображается справа.
- Чтобы выйти без сохранения копии, нажмите **◀**.



D-Lighting: повышение яркости и контраста



Нажмите кнопку  (режим просмотра) → выберите изображение → кнопка MENU → D-Lighting → кнопка 

С помощью   на мультиселекторе выберите **Да**, а затем нажмите кнопку .

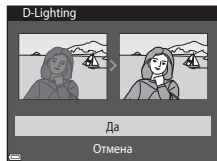
- Отредактированная версия отображается справа.
- Для выхода без сохранения копии выберите **Отмена** и нажмите кнопку .



Подавл. красных глаз: подавление красных глаз при съемке со вспышкой

Нажмите кнопку  (режим просмотра) → выберите изображение → кнопка MENU → Подавл. красных глаз → кнопка 

Предварительно просмотрите результаты и нажмите кнопку .

- Чтобы выйти без сохранения копии, нажмите  на мультиселекторе.

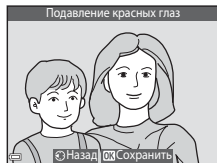

Примечания относительно подавления красных глаз

- Подавление красных глаз можно применить к изображениям только при обнаружении красных глаз.
- Функцию подавления красных глаз можно применить к снимкам животных (собак и кошек), даже если их глаза не выглядят красными.
- Подавление красных глаз не всегда позволяет добиться нужного результата на некоторых изображениях.
- В редких случаях подавление красных глаз может применяться к областям изображения, которые этого не требуют.

"Глянцевое" ретушир.: обработка человеческих лиц

Нажмите кнопку (режим просмотра) → выберите изображение → кнопка MENU → "Глянцевое" ретушир. → кнопка

1 С помощью на мультиселекторе выберите лицо, к которому необходимо применить обработку, и нажмите кнопку .

- Если распознано только одно лицо, перейдите к шагу 2.

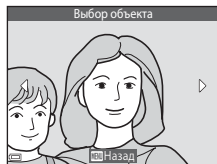

2 С помощью выберите эффект, с помощью выберите уровень эффекта и нажмите кнопку .

- Одновременно можно применять несколько эффектов.

Отрегулируйте или проверьте настройки всех эффектов до нажатия кнопки .

- (Уменьшить лицо), (Смягчение тона кожи), (Тон кожи), (Уменьшение блеска), (Скрыть мешки под глазами), (Увеличить глаза), (Осветлить глаза), (Тени для век), (Тушь для ресниц), (Осветлить зубы), (Губная помада), (Подрумянить щеки)

- Нажмите кнопку MENU для возврата к экрану выбора человека.

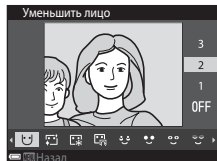

3 Предварительно просмотрите результаты и нажмите кнопку .

- Чтобы изменить параметры, нажмите для возврата к шагу 2.
- Для выхода без сохранения измененного изображения нажмите кнопку MENU.

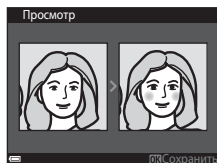

4 Выберите **Да** и нажмите кнопку **OK**.

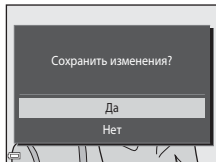

- Будет создана отредактированная копия.









✓ **Примечания относительно "глянцевого" ретуширования**

- Одновременно можно редактировать только одно лицо. Чтобы отредактировать другое лицо на этом же изображении, выберите отредактированную копию изображения и внесите дополнительные изменения.
- В зависимости от направления взгляда или яркости лиц фотокамере, возможно, не удастся точно распознать лица или функция "глянцевого" ретуширования кожи может работать некорректно.
- Если не распознаны лица, появится предупреждение и откроется меню просмотра.
- Функция "глянцевого" ретуширования доступна только для изображений с чувствительностью 1600 или менее и размером 640 x 480 или более.

Уменьшить снимок: уменьшение размера изображения

Нажмите кнопку  (режим просмотра) → выберите изображение → кнопка **MENU** → Уменьшить снимок → кнопка 

1 С помощью   на мультиселекторе выберите нужный размер копии и нажмите кнопку .

- Изображения, созданные при выборе режима изображения  **5120 × 2880**, сохраняются с размером 640 × 360, а изображения, выполненные при выборе режима изображения  **3864 × 3864**, сохраняются с размером 480 × 480. Нажмите кнопку , чтобы перейти к шагу 2.

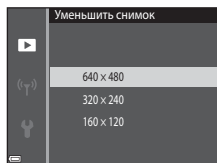

2 Выберите **Да** и нажмите кнопку .

- Будет создана отредактированная копия (коэффициент сжатия приблизительно 1:8).

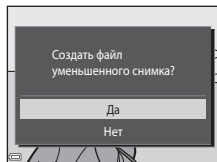

Кадрирование: создание кадрированных копий

1 Поверните рычажок зуммирования для увеличения снимка (📖50).

2 Настройте изображение, так чтобы отображалась только его часть, которую требуется сохранить, затем нажмите кнопку **MENU** (меню).

- Поверните рычажок зуммирования в положение **T** (📷) или **W** (📷) для изменения коэффициента увеличения. Установите коэффициент увеличения, при котором отображается символ **MENU**: 📷.
- Используйте **▲▼◀▶** мультиселектора для прокрутки к части изображения, которую требуется отобразить.



3 Убедитесь, что отображается требуемая область кадрирования, затем нажмите кнопку **OK**.

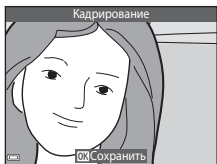

4 Выберите **Да** и нажмите кнопку **OK**.

- Будет создана отредактированная копия.

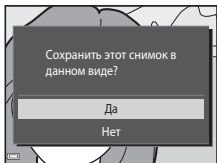

Размер изображения

- Соотношение сторон (отношение сторон по горизонтали и вертикали) кадрированного изображения аналогично соотношению сторон исходного изображения.
- Изображение, кадрированное до размера 320 x 240 или менее, отображается на экране воспроизведения в меньшем размере.

Запись и просмотр видеороликов

1 Отображение экрана съемки.

- Проверьте оставшееся время записи видеоролика.

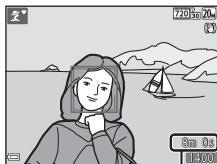

Оставшееся время записи видеоролика

2 Нажмите кнопку (video съемка), чтобы начать запись видеоролика.

- Фотокамера сфокусируется на объекте в центре кадра.

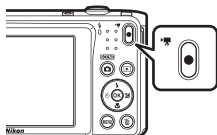

3 Повторно нажмите кнопку , чтобы остановить запись.

4 Выберите видеоролик в режиме полнокадрового просмотра и нажмите кнопку , чтобы воспроизвести его.

- Изображение с символом параметров видео является видеороликом.

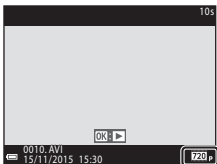

Параметры видео

Область захвата в видеороликах

- Область захвата в видеороликах зависит от настроек параметра **Параметры видео** в меню видеороликов.
- Если для пункта **Информация о фото** параметра **Настройка монитора** (📖90) в настройках меню выбрано значение **Кадр видео+авто**, можно подтвердить область захвата для записи видеоролика перед началом записи.

Максимальное время записи видеоролика

Размер отдельных файлов видеороликов не может превышать 2 Гб, а продолжительность — 29 минут, даже если на карте памяти имеется свободное место для записи видеоролика большей длины.

- Оставшееся время записи для одного видеоролика отображается на экране съемки.
- Фактическое оставшееся время записи видеоролика может меняться в зависимости от содержимого видеоролика, движения объекта или типа карты памяти.
- Для записи видеороликов рекомендуется использовать карты памяти SD с классом скорости не менее 6 (📖137). При использовании более медленных карт памяти видеозапись может неожиданно прерываться.

✓ **Примечания относительно температуры фотокамеры**

- Фотокамера может нагреваться при продолжительной съемке видеоролика или при использовании в условиях высокой температуры.
- Если внутренние детали фотокамеры сильно нагреваются во время съемки видеоролика, запись автоматически остановится. Оставшееся время записи до ее остановки (🕒10s) будет показано. После остановки записи фотокамера выключится. Не включайте фотокамеру, пока внутренние детали фотокамеры не остынут.

Примечания относительно записи видеороликов

✓ Примечания относительно сохранения изображений или видеороликов

Во время сохранения изображений или видеороликов мигает индикатор, показывающий число оставшихся кадров или оставшееся время записи. **Не открывайте крышку батарейного отсека/гнезда для карты памяти и не извлекайте батарею или карту памяти**, пока мигает индикатор. Несоблюдение этого правила может привести к потере данных или повреждению фотокамеры или карты памяти.

✓ Примечания относительно записанных видеороликов

- Если используется цифровой зум, может отмечаться некоторое ухудшение качества изображения.
- Возможно, будет записан звук работы рычажка зуммирования, выполнения зуммирования, движения привода автофокусировки объектива, работы системы подавления вибраций видеоролика и работы диафрагмы при изменении яркости.
- Светящийся след (📖115), который появляется на мониторе при записи видеороликов, будет записан вместе с видеороликами. При съемке видеороликов рекомендуется избегать ярких объектов (например, солнца, солнечных бликов и источников электрического освещения).
- В зависимости от расстояния до объекта или значения примененного зума на объектах с повторяющимся рисунком (материал, решетки на окнах и др.) могут появляться цветные полосы во время записи и воспроизведения видеоролика. Это происходит в результате взаимного влияния повторяющегося рисунка объекта и компоновки матрицы и не является неисправностью.

✓ Примечания относительно функции подавления вибраций при записи видеоролика

- Если для параметра **Видео VR** (📖85) в меню видео установлено значение **Вкл. (гибрид)**, угол зрения (то есть видимая область в кадре) становится более узким во время записи видеороликов.
- При использовании штатива для стабилизации фотокамеры во время съемки для параметра **Видео VR** установите значение **Выкл.** для предотвращения потенциальных ошибок, вызванных данной функцией.

✓ Примечания относительно автофокусировки при видеосъемке

Автофокусировка может работать некорректно (📖46). В этом случае попробуйте выполнить следующее.

1. Перед началом записи видеоролика в меню видео для параметра **Режим автофокуса** установите значение **Покадровая АФ** (настройка по умолчанию).
2. Поместите другой объект, расположенный на том же расстоянии от фотокамеры, что и объект съемки, в центр кадра, нажмите кнопку **●** (📷 видеосъемка), чтобы начать запись, а затем измените компоновку кадра.

Действия во время просмотра видеороликов

Поворачивайте рычажок зуммирования, чтобы настроить громкость во время воспроизведения видеоролика (1).

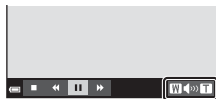

Индикатор громкости

Кнопки управления просмотром отображаются на мониторе.

Описанные ниже операции можно выполнить с помощью ◀▶ на мультиселекторе для выбора кнопки управления и последующего нажатия кнопки OK.

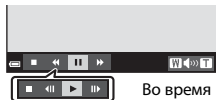

Во время паузы

Функция	Символ	Описание
Обратная перемотка	◀	Нажмите и удерживайте кнопку OK, чтобы выполнить обратную перемотку видеоролика.
Ускоренная перемотка	▶	Нажмите и удерживайте кнопку OK, чтобы выполнить ускоренную перемотку видеоролика.
Пауза	⏸	Приостановка воспроизведения. Следующие операции можно выполнять во время паузы.
		◀⏮ Покадровая обратная перемотка видеоролика. Нажмите и удерживайте кнопку OK, чтобы выполнить непрерывную перемотку видеоролика назад.
		⏭▶ Покадровая перемотка видеоролика вперед. Нажмите и удерживайте кнопку OK, чтобы выполнить непрерывную перемотку видеоролика вперед.
		▶⏪ Возобновление просмотра.
Завершение	■	Возврат в режим полнокадрового просмотра.

Использование меню

Для настройки перечисленных далее меню нажмите кнопку **MENU** (меню).

- **📷 Меню съемки**
Доступно при нажатии кнопки **MENU** при отображении экрана съемки. Изменение размера и качества изображения, настроек непрерывной съемки и др.
- **🖼 Меню просмотра**
Доступно при нажатии кнопки **MENU** во время просмотра изображений в режиме полнокадрового просмотра или просмотра уменьшенных изображений. Изменение изображений, просмотр слайдов и др.
- **🎥 Меню видео**
Доступно при нажатии кнопки **MENU** при отображении экрана съемки. Изменение настроек записи видеороликов.
- **📶 Меню "Параметры Wi-Fi"**
Изменение настроек Wi-Fi для подключения фотокамеры и интеллектуального устройства.
- **🔧 Меню настройки**
Изменение основных функций фотокамеры, например даты и времени, языка дисплея и др.

1 Нажмите кнопку **MENU** (меню).

- Откроется меню.

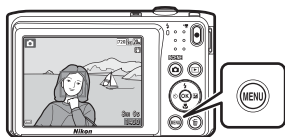

2 Нажмите кнопку мультиселектора ◀.

- Текущий символ меню отобразится желтым цветом.

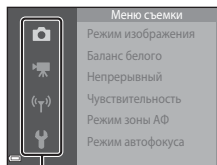

Символы меню

3 Выберите символ меню и нажмите кнопку **OK**.

- Параметры меню станут доступными для выбора.

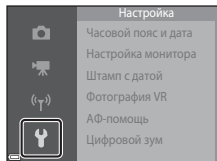

4 Выберите символ меню и нажмите кнопку **OK**.

- Определенные параметры меню не могут быть установлены в зависимости от режима съемки или статуса фотокамеры.

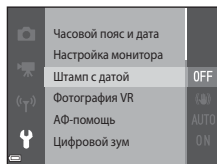

5 Выберите настройку и нажмите кнопку **OK**.

- Выбранная настройка применена.
- По завершении использования меню нажмите кнопку **MENU**.
- Если отображается меню, можно переключится в режим съемки, нажав спусковую кнопку затвора, кнопку  или кнопку .

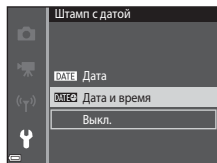

Меню съемки (для режима (авто))

Режим изображения (размер и качество изображения)

Войдите в режим съемки* → кнопка MENU → Режим изображения → кнопка 

* Данные настройки можно также изменить в режимах съемки, отличных от режима авто. Эта измененная настройка также применяется к другим режимам съемки.

Выберите комбинацию размера изображения и коэффициента сжатия, которая будет использована при сохранении изображений.

Чем выше значение параметра режима изображения, тем больше может быть размер изображения при печати; чем ниже коэффициент сжатия, тем выше качество изображений. Количество изображений, которое можно записать, при этом уменьшается.

Параметр*	Коэффициент сжатия	Соотношение сторон (по горизонтали и вертикали)
20M * 5152 × 3864 ★	Прибл. 1:4	4:3
20M 5152 × 3864 (настройка по умолчанию)	Прибл. 1:8	4:3
10M 3648 × 2736	Прибл. 1:8	4:3
4M 2272 × 1704	Прибл. 1:8	4:3
2M 1600 × 1200	Прибл. 1:8	4:3
VGA 640 × 480	Прибл. 1:8	4:3
16:9 11M 5120 × 2880	Прибл. 1:8	16:9
1:1 3864 × 3864	Прибл. 1:8	1:1

* Числовое значение обозначает количество пикселей, занятых выполненным изображением.

Пример: **20M 5152 × 3864** = прибл. 20 мегапикселей, 5152 × 3864 пикселей

Примечания относительно печати изображений с соотношением сторон 1:1

Измените настройку принтера, выбрав значение "Границы", при печати изображений с соотношением сторон 1:1. На некоторых принтерах не удастся выполнить печать изображений с соотношением сторон 1:1.

Примечания относительно режима изображения

Эта функция может быть недоступна в сочетании с другими функциями (📖48).





Число изображений, которые можно сохранить

- Приблизительное число изображений, которые можно сохранить, можно посмотреть на мониторе при съемке (📖10).
- Обратите внимание, что из-за сжатия JPEG число изображений, которые можно сохранить, может значительно варьироваться в зависимости от содержимого изображения даже при использовании карт памяти с одинаковой емкостью и одинаковыми настройками режима изображения. Кроме того, число изображений, которые можно сохранить, может варьироваться в зависимости от модели карты памяти.
- Если число оставшихся кадров составляет 10 000 или более, на мониторе отображается число "9999".

Баланс белого (регулировка оттенка)

Войдите в режим съемки → кнопка  (режим съемки) → режим 
(автоматический) → кнопка  → кнопка **MENU** → Баланс белого →
кнопка 

Отрегулируйте баланс белого, соответствующий источнику света или погодным условиям, чтобы цвета изображения выглядели естественно.

Параметр	Описание
AUTO Авто (настройка по умолчанию)	Настройка баланса белого выполняется автоматически.
PRE Ручная настройка	Используется, когда необходимый результат не был достигнут с помощью параметров Авто , Лампа накаливания и т.д. (📖69).
 Дневной свет	Используется при освещении объекта прямыми солнечными лучами.
 Лампа накаливания	Используется при освещении лампами накаливания.
 Лампа дн. света	Используется при освещении лампами дневного света.
 Облачно	Используется в облачную погоду.
 Вспышка	Используется со вспышкой.

Примечания относительно баланса белого

- Если для баланса белого установлено любое значение, кроме **Авто** и **Вспышка** (📖35), выберите для вспышки значение  (Выкл.).
- Эта функция может быть недоступна в сочетании с другими функциями (📖48).

Использование ручной настройки

Чтобы измерить значение баланса белого в соответствии с условиями освещения при съемке, выполните описанную ниже процедуру.

1 Используйте эталонный белый или серый объект для правильного определения баланса белого в условиях освещения, при котором будет производиться съемка.

2 С помощью ▲▼ на мультиселекторе выберите **Ручная настройка** в меню **Баланс белого**, а затем нажмите кнопку **OK**.

- Фотокамера перейдет в режим увеличения для измерения баланса белого.

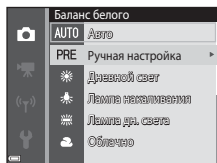

3 Выберите **Измерить**.

- Чтобы применить последнее измеренное значение, выберите **Отмена** и нажмите кнопку **OK**.

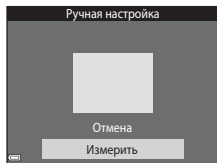

4 Расположите белый или серый эталонный объект в измерительном окне и нажмите кнопку **OK**, чтобы измерить значение.

- Сработает затвор и будет выполнено измерение (изображение не сохранится).



Измерительное окно

✓ Примечания относительно ручной настройки

Не удастся измерить значения для освещения вспышкой с помощью параметра **Ручная настройка**. При съемке со вспышкой задайте для параметра **Баланс белого** значение **Авто** или **Вспышка**.

Непрерывная съемка

Войдите в режим съемки → кнопка  (режим съемки) → режим 
(автоматический) → кнопка  → кнопка MENU → Непрерывный →
кнопка 

Параметр	Описание
 Покадровый (настройка по умолчанию)	При каждом нажатии спусковой кнопки затвора выполняется съемка одного изображения.
 Непрерывный	Если спусковая кнопка затвора нажата полностью, съемка будет выполняться непрерывно. <ul style="list-style-type: none">Частота кадров при непрерывной съемке составляет примерно 1,1 кадра в секунду, а максимальное количество непрерывных кадров составляет примерно 6 (если для режима изображения установлено значение  5152 x 3864).

Примечания относительно непрерывной съемки

- Сохраняются значения фокусировки, баланса белого и экспозиции, определенные при создании первого изображения в каждой серии.
- Сохранение снимков после съемки может занять некоторое время.
- Эта функция может быть недоступна в сочетании с другими функциями ( 48).

Чувствительность

Войдите в режим съемки → кнопка  (режим съемки) → режим  (автоматический) → кнопка  → кнопка **MENU** → Чувствительность → кнопка 

При более высоком значении чувствительности ISO можно снимать темные объекты. Кроме того, можно выполнить съемку с короткой выдержкой даже объектов примерно одинаковой яркости и при этом уменьшить степень смазывания, вызываемого дрожанием фотокамеры и движением объектов.

- При установке высокой чувствительности ISO на изображениях могут появляться шумы.

Параметр	Описание
AUTO Авто (настройка по умолчанию)	Чувствительность автоматически устанавливается в диапазоне от 80 до 1600 ISO.
ISO AUTO Авто с фикс. диап.	Выберите диапазон, в котором фотокамера автоматически настраивает чувствительность ISO: ISO 80–400 или ISO 80–800 .
80, 100, 200, 400, 800, 1600, 3200	Для чувствительности зафиксировано указанное значение.

Примечания относительно чувствительности ISO

Эта функция может быть недоступна в сочетании с другими функциями (📖48).

Примечания относительно чувствительности ISO 3200

Если для параметра **Чувствительность** установлено значение **3200**, для параметра **Режим изображения** доступны только следующие настройки: **4M 2272 × 1704**, **2M 1600 × 1200**, **VGA 640 × 480**.  отображается рядом с индикатором чувствительности ISO монитора.

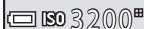





Отображение чувствительности ISO на экране съемки

- При выборе значения **Авто** на экране отображается **ISO**, если чувствительность ISO автоматически увеличивается.
- При выборе значения **Авто с фикс. диап.** на экране отображается максимальное значение чувствительности ISO.

Режим зоны АФ

Войдите в режим съемки → кнопка  (режим съемки) → режим 
(автоматический) → кнопка  → кнопка MENU → Режим зоны АФ →
кнопка 

Выбор способа определения зоны фокусировки для автофокусировки.

Параметр	Описание
<p> Приоритет лица</p>	<p>Когда фотокамера распознает человеческое лицо, она фокусируется на нем. Для получения дополнительной информации см. раздел "Использование функции "Распознавание лиц"" (43).</p> <p>При компоновке кадра без людей или распознанных лиц фотокамера автоматически выбирает одну или несколько из девяти зон фокусировки, содержащую объект, который находится ближе всех к фотокамере, при нажатии спусковой кнопки затвора наполовину.</p>
<p> Ручной выбор</p>	<p>С помощью  на мультиселекторе переместите зону фокусировки в необходимое место.</p> <ul style="list-style-type: none"> Чтобы использовать мультиселектор для настройки режима вспышки или других настроек, нажмите кнопку . Чтобы вернуться к перемещению зоны фокусировки, снова нажмите кнопку .

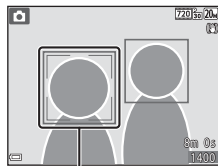

Зона фокусировки

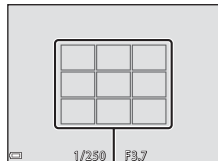

Зоны фокусировки

Границы подвижной зоны фокусировки

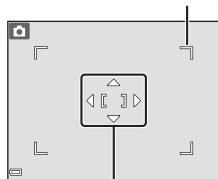

Зона фокусировки

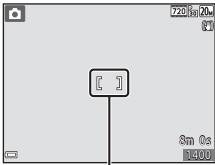
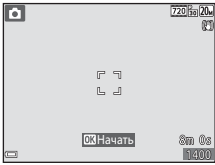
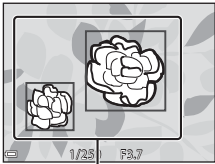
Параметр	Описание
<p>[▪] Центр</p>	<p>Фотокамера фокусируется на объекте, находящемся в центре кадра.</p>  <p>Зона фокусировки</p>
<p>📷 Ведение объекта</p>	<p>Используйте эту функцию для съемки движущихся объектов. Выберите объект, на котором следует сфокусироваться. Зона фокусировки автоматически сместится для отслеживания объекта. Для получения дополнительной информации см. раздел "Использование функции ведения объекта" (📖74).</p>  <p>Зона фокусировки</p>
<p>[▪▪] АФ с обнаруж. объекта (настройка по умолчанию)</p>	<p>Когда фотокамера распознает главный объект, она фокусируется на нем. Для получения дополнительной информации см. раздел "Использование АФ с обнаружением объекта" (📖45).</p>  <p>Зоны фокусировки</p>

✓ Примечания относительно режима зоны АФ

- Если используется цифровой зум, фотокамера фокусируется на области в центре кадра вне зависимости от настройки параметра **Режим зоны АФ**.
- Эта функция может быть недоступна в сочетании с другими функциями (📖48).

Использование функции ведения объекта

Войдите в режим съемки → кнопка  (режим съемки) → режим  (автоматический) → кнопка **OK** → кнопка **MENU** → Режим зоны АФ → кнопка **OK** →  Ведение объекта → кнопка **OK** → кнопка **MENU**

1 Выберите объект.

- Наведите на объект, который нужно отметить, рамку в центре монитора, затем нажмите кнопку **OK**.
- Если объект выбран, вокруг этого объекта появится желтая рамка (зона фокусировки), и фотокамера начнет ведение этого объекта.
- Если объект не удается выбрать, отобразится красная рамка. Измените компоновку кадра и попробуйте выбрать объект еще раз.
- Чтобы отменить выбор объекта, нажмите кнопку **OK**.
- Если объект съемки более недоступен для отслеживания фотокамерой, зона фокусировки исчезнет. Выберите объект снова.



2 Нажмите спусковую кнопку затвора до конца, чтобы выполнить съемку изображения.



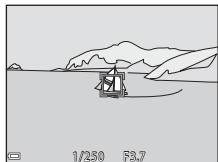

- Если спусковая кнопка затвора нажата, когда зона фокусировки не отображается, фотокамера фокусируется на объекте, находящемся в центре кадра.



Примечания относительно режима ведения объекта

- При выполнении операций, например, увеличения при отслеживании объекта, выбор объекта отменяется.
- Режим ведения объекта, возможно, будет недоступен в определенных условиях съемки.

Режим автофокуса

Войдите в режим съемки → кнопка  (режим съемки) → режим  (автоматический) → кнопка  → кнопка MENU → Режим автофокуса → кнопка 

Выбор фокусировки фотокамеры при съемке изображений.

Параметр	Описание
AF-S Покадровая АФ (настройка по умолчанию)	Фотокамера фокусируется только при нажатии спусковой кнопки затвора наполовину.
AF-F Непрерывный АФ	Фотокамера продолжает фокусировку, даже если спусковая кнопка затвора не нажата наполовину. Во время фокусировки фотокамеры слышен звук движения объектива.







Режим автофокуса для записи видеороликов

Режим автофокуса для записи видеороликов можно установить с помощью параметра **Режим автофокуса** ( 84) в меню видео.

Меню интеллектуального портрета





- Для получения информации о функции **Режим изображения** см. раздел "Режим изображения (размер и качество изображения)" (📖66).

Собственный фотоколлаж

Войдите в режим съемки → кнопка  (режим съемки) → режим  Интеллект. портрет → кнопка  → кнопка **MENU** → Собственный фотоколлаж → кнопка 

Параметр	Описание
Число снимков	Настройте число снимков, которые автоматически будет выполнять фотокамера (число выполненных снимков для объединенного снимка). <ul style="list-style-type: none">• Можно выбрать 4 (настройка по умолчанию) или 9.
Интервал	Настройте временной интервал между выполнением снимков. <ul style="list-style-type: none">• Можно выбрать значение Короткий, Средний (настройка по умолчанию) или Длинный.
Звук затвора	Включите или выключите звук затвора при использовании функции собственного фотоколлажа. <ul style="list-style-type: none">• Можно выбрать значение Стандартный, Зеркал. Фотокамера, Волшебный (настройка по умолчанию) или Выкл.• Звук затвора не производится, когда для параметра Звук затвора установлено значение Выкл. в меню настройки Настройка звука.

Отслеж. моргания

Войдите в режим съемки → кнопка  (режим съемки) → режим  Интеллект. портрет → кнопка  → кнопка MENU → Отслеж. моргания → кнопка 

Параметр	Описание
 Вкл.	<p>Фотокамера автоматически дважды спускает затвор при каждой съемке и сохраняет изображение, на котором глаза человека открыты.</p> <ul style="list-style-type: none">• Если фотокамера сохранила изображение, на котором глаза могут быть закрыты, на несколько секунд отображается диалоговое окно, показанное справа.• Не удастся использовать вспышку.
Выкл. (настройка по умолчанию)	Выключение отслеживания моргания.

Примечания относительно отслеживания моргания

Эта функция может быть недоступна в сочетании с другими функциями (48).

Меню просмотра

- Для получения информации о функциях редактирования изображений см. раздел "Редактирование изображений (фотографии)" (📖53).

Метка для выгрузки Wi-Fi



Нажмите кнопку  (режим просмотра) → кнопка **MENU** → Метка для выгрузки Wi-Fi → кнопка 

Выберите изображения на фотокамере, которые требуется передать на интеллектуальное устройство, прежде чем приступить к их передаче.

На экране выбора изображений (📖82) выберите или отмените выбор изображений для функции **Метка для выгрузки Wi-Fi**.

Обратите внимание, что при выборе **Сброс всех знач.** (📖99) в меню настроек или **Восст. наст-ки по ум.** (📖86) в меню параметров Wi-Fi выполненные ранее настройки функции "Метка для выгрузки Wi-Fi" будут отменены.

Показ слайдов

Нажмите кнопку  (режим просмотра) → кнопка **MENU** → Показ слайдов → кнопка 



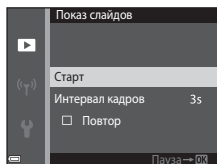

Просматривайте изображения по одному в автоматическом режиме "показа слайдов". При просмотре видеороликов в режиме показа слайдов отображается только первый кадр каждого видеоролика.

1 С помощью на мультиселекторе выберите **Старт**, а затем нажмите кнопку .

- Начнется показ слайдов.
- Чтобы изменить интервал между изображениями, выберите **Интервал кадров**, нажмите кнопку  и укажите нужный интервал перед выбором **Старт**.
- Для автоматического повторения показа слайдов выберите **Повтор** и нажмите кнопку  перед выбором пункта **Старт**.
- Максимальное время воспроизведения составляет примерно 30 минут даже при включении функции **Повтор**.





2 Завершение или повтор показа слайдов.



- Экран, показанный справа, отображается, когда показ слайдов заканчивается или временно останавливается. Для выхода из режима показа слайдов выберите , а затем нажмите кнопку . Для возобновления показа слайдов выберите , а затем нажмите кнопку .



Действия во время просмотра

- С помощью   мультиселектора отобразите предыдущее или следующее изображение. Нажмите и удерживайте для выполнения обратной перемотки/быстрой перемотки.
- Для приостановки или завершения показа слайдов нажмите кнопку .

Защита



Нажмите кнопку  (режим просмотра) → кнопка MENU → Защита → кнопка 

Фотокамера защищает выбранные изображения от случайного удаления.



На экране выбора изображений выберите изображения, которые требуется защитить или с которых необходимо снять защиту (82).

Обратите внимание, что при форматировании карты памяти или внутренней памяти фотокамеры безвозвратно удаляются все данные, в том числе защищенные файлы (96).

Повернуть снимок

Нажмите кнопку  (режим просмотра) → кнопка MENU → Повернуть снимок → кнопка 

Укажите ориентацию для отображения записанных изображений во время просмотра. Фотографии можно повернуть на 90 градусов по часовой стрелке или на 90 градусов против часовой стрелки.

Выберите изображение на экране выбора изображений (82). При отображении экрана "Повернуть снимок" нажмите   на мультиселекторе, чтобы повернуть снимок на 90 градусов.

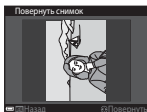

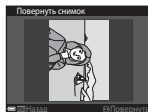

Повернуть на 90 градусов против часовой стрелки



Повернуть на 90 градусов по часовой стрелке



Нажмите кнопку , чтобы завершить выбор ориентации отображения и сохранить информацию об ориентации вместе с изображением.

Копирование (копирование между картой памяти и внутренней памятью)

Нажмите кнопку  (режим просмотра) → кнопка **MENU** → Копирование → кнопка .

Изображения можно копировать между картой памяти и внутренней памятью.

- При установке карты памяти, не содержащей изображений, и включении режима просмотра на фотокамере отобразится **В памяти нет снимков**. Нажмите кнопку **MENU** для выбора параметра **Копирование**.

- 1** С помощью   на мультиселекторе выберите местоположение, куда будут скопированы изображения, а затем нажмите кнопку .

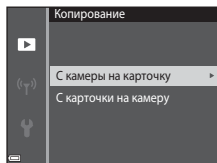

- 2** Выберите параметр копирования и нажмите кнопку .

- При выборе параметра **Выбранные снимки** воспользуйтесь экраном выбора изображений для определения изображений (82).

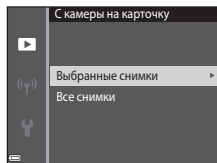

Примечания относительно копирования изображений

- Можно скопировать только файлы в форматах, которые можно записывать на данной фотокамере.
- Выполнение описанной процедуры не гарантируется для изображений, созданных фотокамерой другой модели или измененных на компьютере.

Экран выбора изображения

При отображении экрана выбора изображений (например, показанного справа) во время управления фотокамерой для выбора изображений выполните следующие действия.



1 С помощью ◀▶ на мультиселекторе выберите снимок.

- Поверните рычажок зуммирования (📖1) в положение **T** (📷), чтобы вернуться в режим полнокадрового просмотра, или в положение **W** (📺) для просмотра уменьшенных изображений.
- Для функции **Повернуть снимок** можно выбрать только один снимок. Перейдите к шагу 3.

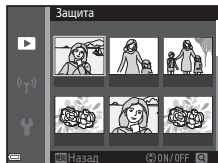

2 С помощью ▲▼ выберите или отмените выбор или укажите количество копий.

- Если выбрано изображение, символ отображается под изображением. Повторите шаги 1 и 2 для выбора дополнительных изображений.





3 Нажмите кнопку **OK**, чтобы применить выбор.

- При отображении диалогового окна подтверждения следуйте указаниям на экране для выполнения действия.







Меню видео





Параметры видео

Войдите в режим съемки → кнопка MENU → символ меню  →
Параметры видео → кнопка 

Выберите нужный тип записи видеоролика. Параметры видео, доступные для выбора, зависят от настройки параметра **Режим видео** (197).

- Для записи видеороликов рекомендуется использовать карты памяти SD с классом скорости не менее 6 (137).

Параметр (размер изображения/ частота кадров при видеосъемке)	Размер изображения	Соотношение сторон (по горизонтали и вертикали)
 720/30p  720/25p (настройка по умолчанию*)	1280 × 720	16:9
 480/30p  480/25p	640 × 480	4:3
 240/30p  240/25p	320 × 240	4:3

* При записи во внутреннюю память настройкой по умолчанию является  480/30p или  480/25p, а  720/30p или  720/25p не удастся выбрать.

Режим автофокуса

Войдите в режим съемки → кнопка **MENU** → символ меню  →
Режим автофокуса → кнопка **OK**

Выбор способа фокусировки фотокамеры в режиме видео.



Параметр	Описание
AF-S Покадровая АФ (настройка по умолчанию)	При запуске видеозаписи будет выполнена блокировка фокусировки. Выберите этот параметр, когда расстояние между фотокамерой и объектом практически не меняется во время записи.
AF-F Непрерывный АФ	Непрерывная фокусировка фотокамеры во время записи видеоролика. Выберите этот параметр, когда расстояние между фотокамерой и объектом значительно изменяется во время съемки. В записанном видеоролике будет слышен звук фокусировки фотокамеры. Рекомендуется использовать параметр Покадровая АФ , чтобы предотвратить звуковые помехи, возникающие при фокусировке фотокамеры.

Видео VR

Войдите в режим съемки → кнопка **MENU** → символ меню  → Видео VR → кнопка 

Выбор настройки подавления вибраций, используемой при съемке видеороликов.



При использовании штатива для обеспечения устойчивости фотокамеры во время съемки выберите значение **Выкл.**

Параметр	Описание
 * Вкл. (гибрид) (настройка по умолчанию)	Выполнение оптической коррекции дрожания фотокамеры с помощью функции VR со смещением линз и одновременное выполнение функции электронного VR с использованием обработки изображения. Угол зрения (то есть видимая область в кадре) становится более узким.
 Вкл.	Выполнение коррекции дрожания фотокамеры с помощью функции VR со смещением линз.
Выкл.	Коррекция не выполняется.

Примечания относительно функции "Видео VR"

- В некоторых ситуациях, возможно, не удастся полностью устранить последствия дрожания фотокамеры.

Подавл. шумов от ветра

Войдите в режим съемки → кнопка **MENU** → символ меню  → Подавл. шумов от ветра → кнопка 

Параметр	Описание
 Вкл.	Уменьшает шум от ветра, дующего в микрофон во время видеосъемки. Во время просмотра другие звуки также могут быть плохо слышны.
Выкл. (настройка по умолчанию)	Подавление шумов от ветра отключено.

Меню "Параметры Wi-Fi"

Нажмите кнопку **MENU** → символ меню «☰» → кнопка **OK**

Задайте настройки Wi-Fi (беспроводной локальной сети) для соединения фотокамеры с интеллектуальным устройством.

Параметр	Описание
Подключ. к смарт-устр.	Установка беспроводного соединения фотокамеры с интеллектуальным устройством. Для получения дополнительной информации см. раздел "Использование функции Wi-Fi (беспроводной сети LAN)" (☰100).
Загрузить с фотокамеры	Установка беспроводного соединения фотокамеры с интеллектуальным устройством. Для получения дополнительной информации см. раздел "Использование функции Wi-Fi (беспроводной сети LAN)" (☰100). <ul style="list-style-type: none">Перед установкой беспроводного соединения выберите изображения, которые требуется загрузить, на экране выбора изображений (☰82). После выбора изображений на экране отобразится SSID и пароль фотокамеры.
Выключить Wi-Fi	Разрыв беспроводного соединения фотокамеры с интеллектуальным устройством. Для получения дополнительной информации см. раздел "Использование функции Wi-Fi (беспроводной сети LAN)" (☰100).
Параметры	SSID: изменение SSID. Заданный здесь код SSID отображается на интеллектуальном устройстве. Введите буквенно-цифровой код SSID, содержащий от 1 до 24 символов.
	Пров. подл./шифр.: установка зашифрованного соединения фотокамеры с внешним устройством. Если выбран вариант Открыто (настройка по умолчанию), используется незашифрованное соединение.
	Пароль: установка пароля. Введите буквенно-цифровой пароль, содержащий от 8 до 16 символов.
	Канал: выбор канала для беспроводных соединений.
Текущие настройки	Отображение текущих настроек.
Восст. наст-ки по ум.	Восстановление стандартных настроек Wi-Fi, действующих по умолчанию. Беспроводное подключение прерывается, если настройка этого параметра выполняется при действующем подключении Wi-Fi.

Работа с клавиатурой

- Используйте для выбора буквенно-цифровых символов мультиселектор (▲▼◀▶). Нажмите на кнопку **OK**, чтобы ввести выбранный символ в текстовое поле и переместить курсор в следующую позицию.
- Чтобы переместить курсор в текстовое поле, выберите ← или → на клавиатуре и нажмите кнопку **OK**.
- Для удаления одного символа нажмите на кнопку **✕**.
- Чтобы применить заданную настройку, выберите ← на клавиатуре и нажмите на кнопку **OK**.



Меню настройки

Часовой пояс и дата

Нажмите кнопку MENU → символ меню (Y) → Часовой пояс и дата → кнопка (OK).

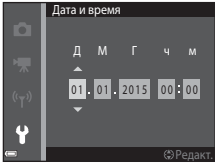

Установите часы фотокамеры.

Параметр	Описание
Дата и время	<ul style="list-style-type: none">Выберите поле: нажмите ◀▶ мультиселектора.Измените дату и время: нажмите ▲▼.Примените настройку: выберите настройку минут и нажмите кнопку (OK). 
Формат даты	Выберите Год/месяц/день , Месяц/день/год или День/месяц/год .
Часовой пояс	Выберите часовой пояс и летнее время. <ul style="list-style-type: none">При выборе значения Пункт назначения (P) после выбора домашнего часового пояса (H) фотокамера автоматически вычислит разницу во времени между пунктом назначения и домашним часовым поясом и сохранит время и дату выбранного региона.

Настройка часового пояса

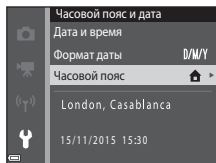
- 1 С помощью ▲▼ на мультиселекторе выберите **Часовой пояс**, а затем нажмите кнопку (OK).



- 2** Выберите  **Дом. час. пояс** или  **Пункт назначения** и нажмите кнопку .



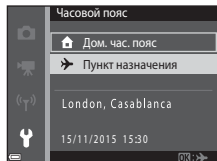

- Дата и время, отображаемые на мониторе, изменятся в зависимости от выбора домашнего часового пояса или часового пояса пункта назначения.

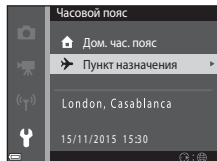

- 3** Нажмите .



- 4** С помощью   выберите часовой пояс.

- Нажмите  для включения летнего времени. Отобразится символ . Нажмите , чтобы отключить функцию режима летнего времени.
- Нажмите кнопку , чтобы применить часовой пояс.
- Если правильное время не отображается для домашнего часового пояса или часового пояса пункта назначения, установите правильное время в меню **Дата и время**.

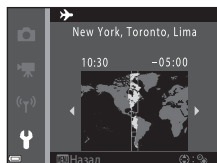

Настройка монитора

Нажмите кнопку **MENU** → символ меню **Y** → Настройка монитора → кнопка **OK**

Параметр	Описание
Информация о фото	Выберите, будет ли информация отображаться на мониторе.
Просмотр снимка	Выберите необходимость показа выполненного снимка сразу после съемки. <ul style="list-style-type: none"> • Настройка по умолчанию: Вкл.
Яркость	Настройте яркость. <ul style="list-style-type: none"> • Настройка по умолчанию: 3

Информация о фото

	Режим съемки	Режим просмотра
Показать		
Авто (настройка по умолчанию)	Отобразится информация, показанная в пункте Показать . Если в течение нескольких секунд не будет выполняться никаких действий, информация будет скрыта, как показано в пункте Скрыть . Информация отобразится снова, когда будет выполнена какая-либо операция.	
Скрыть		

	Режим съемки	Режим просмотра
Сетка кадрир.+авто	 <p>Помимо информации, сопровождающей параметр Авто, на мониторе отображается сетка кадрирования, помогающая компоновать кадр. При записи видеороликов сетка кадрирования не отображается.</p>	 <p>Аналогично параметру Авто.</p>
Кадр видео+авто	 <p>Помимо информации, сопровождающей параметр Авто, перед началом записи видеоролика отобразится рамка с указанием записываемой области экрана при съемке видеороликов. При записи видеороликов сетка видеоролика не отображается.</p>	 <p>Аналогично параметру Авто.</p>

Штамп с датой

Нажмите кнопку **MENU** → символ меню **☰** → Штамп с датой → кнопка **OK**

Дату и время съемки можно впечатать в изображение при съемке. Эту информацию можно напечатать даже при использовании принтера, не поддерживающего функцию впечатывания даты.



Параметр	Описание
DATE Дата	Дата печатается на изображениях.
DATE☰ Дата и время	Дата и время печатаются на изображениях.
Выкл. (настройка по умолчанию)	Дата и время на изображениях не печатаются.

✓ Примечания относительно отметки даты

- Отметка даты становится частью снимка; ее удаление невозможно. Не удастся напечатать дату и время на изображениях после их выполнения.
- Впечатывание даты и времени не удастся использовать в следующих ситуациях.
 - При использовании сюжетного режима **Съемка панорамы**
 - При записи видеороликов
- Впечатанные дату и время, возможно, будет трудно прочесть при использовании изображений малого размера.

📎 Печать даты съемки на изображениях без отметки даты

Можно передать изображения на компьютер и с помощью программного обеспечения ViewNX 2 (📖 111) впечатать дату съемки на изображения во время печати.

Фотография VR

Нажмите кнопку **MENU** → символ меню **☰** → Фотография VR → кнопка **OK**

Выбор настройки подавления вибраций, используемой при съемке фотографий. При использовании штатива для обеспечения устойчивости фотокамеры во время съемки выберите значение **Выкл.**

Параметр	Описание
☑ Вкл. (настройка по умолчанию)	Выполняется коррекция дрожания фотокамеры с помощью функции VR со смещением линз.
Выкл.	Коррекция не выполняется.

✓ Примечания относительно функции "Фотография VR"

- После включения фотокамеры или переключения из режима просмотра в режим съемки дождитесь полного отображения экрана режима съемки, прежде чем приступить к выполнению снимков.
- Изображения на мониторе фотокамеры могут отображаться нечетко сразу после съемки.
- В некоторых ситуациях, возможно, не удастся полностью устранить последствия дрожания фотокамеры.

АФ-помощь

Нажмите кнопку **MENU** → символ меню **Y** → АФ-помощь → кнопка **OK**

Параметр	Описание
AUTO Авто (настройка по умолчанию)	Вспомогательная подсветка АФ автоматически включается при нажатии спусковой кнопки затвора при тусклом освещении. Дальность действия подсветки составляет около 2,0 м при максимальном широкоугольном положении и около 1,5 м при наибольшем телескопическом положении (телефото). <ul style="list-style-type: none">Обратите внимание, что в некоторых сюжетных режимах или зонах фокусировки вспомогательная подсветка АФ может не работать.
Выкл.	Вспомогательная подсветка АФ не работает.

Цифровой зум

Нажмите кнопку **MENU** → символ меню **Y** → Цифровой зум → кнопка **OK**

Параметр	Описание
Вкл. (настройка по умолчанию)	Используется цифровой зум.
Выкл.	Цифровой зум отключен.

Примечания относительно цифрового зума

- Использование цифрового зума невозможно в следующих режимах съемки.
 - Сюжетный режим **Портрет**, **Ночной портрет**, **Портрет питомца**
 - Режим "Интеллект. портрет"
- Цифровой зум не удастся использовать в других режимах съемки при использовании определенных настроек (📖49).

Настройка звука

Нажмите кнопку **MENU** → символ меню **☰** → Настройка звука → кнопка **OK**

Параметр	Описание
Звук кнопки	<p>Если выбрано значение Вкл. (настройка по умолчанию), фотокамера производит один звуковой сигнал при выполнении действий, два звуковых сигнала, если на объекте выполнена фокусировка и три звуковых сигнала при возникновении ошибки. При включении фотокамеры также производится звуковой сигнал.</p> <ul style="list-style-type: none"> Звуковые сигналы отключены при использовании сюжетного режима Портрет питомца.
Звук затвора	<p>Если выбрано значение Вкл. (настройка по умолчанию), звук затвора производится при спуске затвора.</p> <ul style="list-style-type: none"> Звук затвора не производится при использовании режима непрерывной съемки, при записи видеороликов или при использовании сюжетного режима Портрет питомца.

Авто выкл.

Нажмите кнопку **MENU** → символ меню **☰** → Авто выкл. → кнопка **OK**

Установка промежутка времени, по истечении которого фотокамера перейдет в режим ожидания (📖12).

Можно выбрать **30 секунд**, **1 минута** (настройка по умолчанию), **5 минут** или **30 минут**.

Настройка функции автоматического выключения

Для времени, после которого фотокамера переходит в режим ожидания, в следующих случаях установлено фиксированное значение.

- При отображении меню: 3 минуты (если для параметра автовыключения установлено значение **30 секунд** или **1 минута**)
- При съемке с использованием функции **Автосп. для пор. пит.**: 5 минут (если для параметра автовыключения установлено значение **30 секунд** или **1 минута**)
- При съемке с использованием функции **Таймер улыбки**: 5 минут (если для параметра автовыключения установлено значение **30 секунд** или **1 минута**)
- При подключении сетевого блока питания EH-62G: 30 минут
- При подключении аудио-/видеокабеля: 30 минут

Форматир. карточки/Форматир. памяти

Нажмите кнопку **MENU** → символ меню **☰** → Форматир. карточки/
Форматир. памяти → кнопка **OK**

Эта функция используется для форматирования карты памяти или внутренней памяти.

Форматирование карты памяти или внутренней памяти приводит к необратимому удалению всех данных. Удаленные данные не удастся восстановить. Убедитесь, что важные снимки были сохранены на компьютере до начала форматирования.

Форматирование карты памяти

- Вставьте карту памяти в фотокамеру.
- Выберите **Форматир. карточки** в меню настройки и нажмите кнопку **OK**.

Форматирование внутренней памяти

- Извлеките карту памяти из фотокамеры.
- Выберите **Форматир. памяти** в меню настройки и нажмите кнопку **OK**.

Для начала форматирования выберите **Форматирование** на отобразившемся экране, затем нажмите кнопку **OK**.

- Во время форматирования не выключайте фотокамеру и не открывайте крышку батарейного отсека/гнезда для карты памяти.
- Этот параметр не удастся выбрать во время подключения Wi-Fi.

Язык/Language

Нажмите кнопку **MENU** → символ меню **Y** → Язык/Language → кнопка **OK**

Выбор языка для отображения в меню фотокамеры и сообщениях.

Режим видео

Нажмите кнопку **MENU** → символ меню **Y** → Режим видео → кнопка **OK**



Настройка параметров, необходимых для подключения к телевизору.

Выберите **NTSC** или **PAL**.

NTSC и **PAL** являются стандартами аналогового цветного телевизионного вещания.

- Доступная скорость съемки в меню **Параметры видео** (📖83) отличается в зависимости от настроек режима видеовыхода.

Зарядка от ПК

Нажмите кнопку **MENU** → символ меню  → Зарядка от ПК → кнопка 

Параметр	Описание
AUTO Авто (настройка по умолчанию)	Если фотокамера подсоединена к работающему компьютеру ( 104), батарея, вставленная в фотокамеру, автоматически будет заряжаться, используя питание компьютера.
Выкл.	Батарея, вставленная в фотокамеру, не заряжается при подсоединении к компьютеру.

Примечания относительно зарядки от компьютера

- При подключении к компьютеру фотокамера включится, и начнется зарядка. Зарядка прекратится после выключения фотокамеры.
- Полностью разряженная батарея заряжается около 3 часов. Время зарядки увеличивается при передаче изображений во время зарядки батареи.
- Фотокамера выключится автоматически при отсутствии связи с компьютером в течение 30 минут после завершения зарядки батареи.

Индикатор зарядки часто мигает зеленым цветом

Зарядку, возможно, не удастся выполнить по следующим причинам.

- Температура окружающей среды не подходит для зарядки. Заряжайте батарею в помещении при температуре окружающей среды от 5 °C до 35 °C.
- Неправильно подсоединен кабель USB или неисправна батарея. Убедитесь, что кабель USB подсоединен правильно и при необходимости замените батарею.
- Компьютер находится в режиме ожидания, поэтому питание не подается. Выведите компьютер из спящего режима.
- Не удастся зарядить батарею, так как технические характеристики или настройки компьютера не позволяют подавать питание на фотокамеру.

Сброс всех знач.

Нажмите кнопку **MENU** → символ меню **☰** → Сброс всех знач. → кнопка **OK**

Если выбрано значение **Сброс**, настройки фотокамеры будут возвращены к значениям по умолчанию.

- Некоторые настройки (например, **Часовой пояс и дата** или **Язык/ Language**) не будут сброшены.
- Этот параметр не удастся выбрать во время подключения Wi-Fi.



Сброс нумерации файлов

Чтобы сбросить нумерацию до значения "0001", удалите все изображения, сохраненные на карте памяти или во внутренней памяти (📁15), а затем выберите **Сброс всех знач.**

Единообразии маркировки

Нажмите кнопку **MENU** → символ меню **☰** → Единообразии маркировки → кнопка **OK**

Просмотр некоторых элементов маркировки соответствия, которым отвечает данная фотокамера.

Версия прошивки

Нажмите кнопку **MENU** → символ меню **☰** → Версия прошивки → кнопка **OK**

Узнайте текущую версию прошивки фотокамеры.

- Этот параметр не удастся выбрать во время подключения Wi-Fi.

Использование функции Wi-Fi (беспроводной сети LAN)

Установив программное обеспечение "Wireless Mobile Utility" на интеллектуальное устройство, работающее на платформе Android OS или iOS, и подключив его к фотокамере, вы сможете выполнять описанные ниже операции.

Take Photos (Фотосъемка)

Захват фотографий можно выполнять, используя два метода, описанные ниже.

- Нажмите на кнопку спуска затвора фотокамеры и сохраните снимки на интеллектуальном устройстве.
- Используйте интеллектуальное устройство для дистанционного спуска затвора и сохраните изображения на интеллектуальном устройстве.

View Photos (Просмотр снимков)

Изображения, сохраненные на карте памяти фотокамеры, можно передать на интеллектуальное устройство и просмотреть. Можно также выполнить предварительный выбор изображений на фотокамере, которые требуется передать на интеллектуальное устройство.

Примечания

Настройки безопасности, например пароль, не установлены на момент покупки. При необходимости пользователь сам должен выполнить соответствующие настройки безопасности в пункте **Параметры** в меню Параметры Wi-Fi (□64).

Установка программного обеспечения на интеллектуальное устройство

1 Подключите интеллектуальное устройство к Google Play Store, App Store или другому интерактивному магазину приложений и найдите раздел "Wireless Mobile Utility".

- Дополнительную информацию см. в руководстве пользователя интеллектуального устройства.

2 Прочитайте описание и другие сведения и выполните установку программного обеспечения.

Руководство пользователя Wireless Mobile Utility

Загрузите руководство пользователя со следующего веб-сайта.

- Android OS: <http://nikonimglib.com/ManDL/WMAU/>
- iOS: <http://nikonimglib.com/ManDL/WMAU-ios/>

Чтобы установить соединение с фотокамерой, нажмите кнопку  (Wi-Fi) на фотокамере, включите функцию Wi-Fi интеллектуального устройства, а затем запустите программу "Wireless Mobile Utility" на интеллектуальном устройстве, когда сообщение "Согласование... Ждите." отображается на фотокамере.

Подключение интеллектуального устройства к фотокамере

1 Нажмите кнопку (Wi-Fi) на фотокамере.



- Отобразится экран, показанный справа.
- Если в течение трех минут от интеллектуального устройства не получено подтверждение соединения, отобразится сообщение **Нет доступа.** и на мониторе фотокамеры снова появляется экран параметров Wi-Fi.
- Кроме того, чтобы отобразить экран, показанный справа, можно выбрать **Подключ. к смарт-устройству** в меню параметров Wi-Fi.

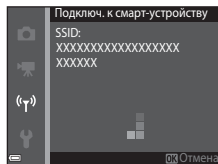

2 Установите для параметра Wi-Fi на интеллектуальном устройстве значение "Вкл.".

- Дополнительную информацию см. в руководстве пользователя интеллектуального устройства.
- После того как отобразятся сетевые имена (SSID), которые можно использовать для интеллектуального устройства, выберите имя SSID, показанное на фотокамере.
- Если для параметра **Пров. подл./шифр.** в меню параметров Wi-Fi выбрано значение **WPA2-PSK-AES**, отобразится сообщение для ввода пароля. Введите пароль, отображающийся на фотокамере.

3 Когда сообщение "Согласование... Ждите." отображается на фотокамере, запустите программу "Wireless Mobile Utility", установленную на интеллектуальном устройстве.

- Откроется экран, на котором можно выбрать режим "Take photos (Фотосъемка)" или "View photos (Просмотр снимков)".
- При отображении сообщения "Cannot connect to camera. (Невозможно установить соединение с фотокамерой)", вернитесь к шагу 1 и повторите процедуру.
- "Установка программного обеспечения на интеллектуальное устройство" (100).



Прикосновение интеллектуального устройства с поддержкой функции NFC к фотокамере для установления соединения по сети Wi-Fi

При использовании интеллектуального устройства с операционной системой Android и поддержкой функций беспроводной связи ближнего радиуса действия (NFC), можно установить подключение по сети Wi-Fi и запустить приложение "Wireless Mobile Utility" путем прикосновения антенной NFC интеллектуального устройства к метке **N** (N-Mark) на фотокамере.

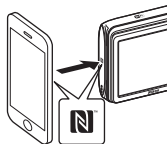

Прекращение соединения Wi-Fi

Выполните одно из следующих действий.

- Выключите фотокамеру.
- Выберите **Выключить Wi-Fi** в меню параметров Wi-Fi фотокамеры (если она не находится в режиме дистанционного управления).
- Установите для параметра Wi-Fi на интеллектуальном устройстве значение "Выкл."



Примечания относительно соединения Wi-Fi

- Операции по подключению Wi-Fi недоступны в следующих случаях.
 - При использовании соединения USB фотокамеры
 - При записи видеороликов
 - Во время обработки данных фотокамерой, например, при сохранении изображений или записи видеороликов.
 - Если фотокамера подключена к интеллектуальному устройству.
- В зонах, где запрещено использование радиоволн, выберите **Выключить Wi-Fi**.
- Если установлено соединение по сети Wi-Fi, функция **Авто выкл.** не работает.
- Если установлено соединение по сети Wi-Fi, батарея разряжается быстрее, чем обычно.
- При низком уровне заряда батареи сеть Wi-Fi отключается.



Настройки безопасности

Если для функции Wi-Fi фотокамеры не заданы настройки безопасности (шифрование и пароль), посторонние лица могут получить доступ к сети и причинить ущерб. Перед использованием функции Wi-Fi настоятельно рекомендуется задать требуемые настройки безопасности.

Чтобы задать настройки безопасности, воспользуйтесь пунктом **Параметры** в меню параметров Wi-Fi (📖86).

Предварительный выбор изображений на фотокамере, которые требуется передать на интеллектуальное устройство.

Можно выполнить предварительный выбор изображений на фотокамере, которые требуется передать на интеллектуальное устройство. Не удастся выполнить предварительный выбор видеороликов для передачи.

1 Выберите изображения для передачи.

Предварительный выбор изображений для передачи на интеллектуальное устройство можно выполнить в следующих меню:

- **Метка для загрузки Wi-Fi** в меню просмотра (📖78)
- **Загрузить с фотокамеры** в меню параметров Wi-Fi (📖86)

При использовании пункта **Загрузить с фотокамеры** после выбора изображений отображаются SSID и пароль фотокамеры.

2 Выполните подключение фотокамеры к интеллектуальному устройству (📖101).

Если коснуться пункта "View Photos (Просмотр снимков)" в приложении "Wireless Mobile Utility", отобразится экран подтверждения, и указанные изображения будут переданы на интеллектуальное устройство.

Предварительный выбор изображений для передачи во время просмотра

Если фотокамера находится в режиме просмотра, нажмите кнопку  (Wi-Fi) или используйте функцию NFC, чтобы установить подключение Wi-Fi и выполнить предварительный выбор отображаемых изображений для передачи.

- В режиме полнокадрового просмотра можно добавлять по одному изображению.
- В режиме просмотра уменьшенных изображений можно добавить одно изображение, выбранное с помощью курсора.
- В режиме календаря можно добавить все изображения, выполненные в выбранную дату.

Данная операция недоступна при использовании пункта **Подключ. к смарт-устройству** в меню параметров Wi-Fi для установки подключения по сети Wi-Fi.

Подключение фотокамеры к телевизору, принтеру, компьютеру

С изображениями и видеороликами можно выполнять дополнительные действия, подключив фотокамеру к телевизору, принтеру или компьютеру.

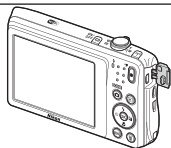

- Перед тем как подключить фотокамеру к внешнему устройству, убедитесь в достаточном уровне заряда батареи и выключите фотокамеру. Перед отсоединением убедитесь, что фотокамера выключена.
- При использовании сетевого блока питания EH-62G (приобретается дополнительно) фотокамера может получать питание от розетки. Не используйте другую модель или конструкцию сетевого блока питания, так как это может привести к нагреванию или повреждению фотокамеры.
- Для получения дополнительной информации о подключении и последующих операциях см. этот документ и документацию, прилагаемую к устройству.



Изображения и видеоролики, записанные с помощью фотокамеры, можно просматривать на телевизоре. Способ подключения: подсоедините видео- и аудиостекеры дополнительного аудио-/видеокабеля к входным разъемам телевизора.



Если фотокамера будет подключена к PictBridge-совместимому принтеру, изображения можно печатать без использования компьютера. Способ подключения: подключите фотокамеру непосредственно к порту USB принтера с помощью USB-кабеля.



Можно перенести изображения на компьютер для выполнения основных действий по обработке и управлению снимками. Способ подключения: подключите фотокамеру к порту USB компьютера с помощью прилагаемого USB-кабеля.

- Перед подключением к компьютеру установите программное обеспечение ViewNX 2 на компьютер (111).
- Если к компьютеру подключены USB-устройства, потребляющие ток, отсоедините их от компьютера перед тем, как подсоединить к нему фотокамеру. Одновременное подключение к компьютеру фотокамеры и других USB-устройств может привести к неисправности фотокамеры или потреблению чрезмерного тока с повреждением фотокамеры или карты памяти.

Подключение фотокамеры к телевизору (просмотр на телевизоре)

1 Выключите фотокамеру и подключите ее к телевизору.

- Подключите желтый штекер к видеовходу телевизора, а белый - к аудиовходу.
- Убедитесь в правильной ориентации штекеров. Не вставляйте и не вынимайте штекеры под углом при подключении или разъединении.

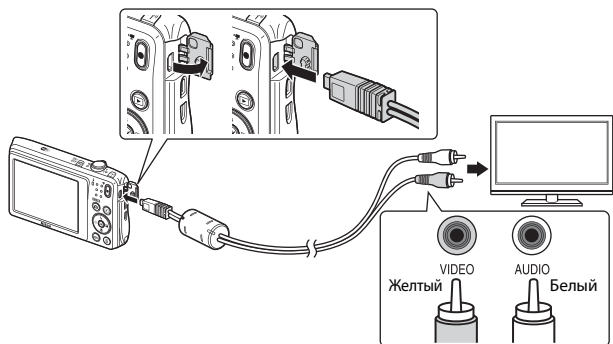

2 Выберите в качестве входного разъема телевизора внешний видеовход.

- Для получения дополнительной информации смотрите руководство по эксплуатации телевизора.

3 Нажмите и удерживайте кнопку (просмотр) для включения фотокамеры.

- Изображения будут отображаться на экране телевизора.
- Монитор фотокамеры не включается.

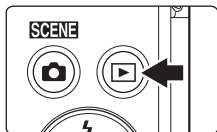

Подключение фотокамеры к принтеру (прямая печать)

Для печати изображений без компьютера пользователи принтеров, совместимых с PictBridge, могут подключать фотокамеру непосредственно к принтеру.

Подключение фотокамеры к принтеру

- 1 Включите принтер.
- 2 Выключите фотокамеру и подключите ее к принтеру с помощью USB-кабеля.
 - Убедитесь в правильной ориентации штекеров. Не вставляйте и не вынимайте штекеры под углом при подключении или разъединении.

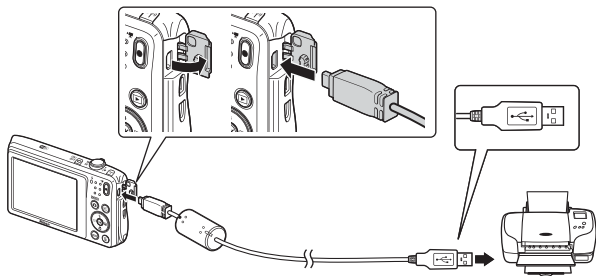

- 3 Фотокамера автоматически включится.
 - На мониторе фотокамеры отобразится экран приветствия **PictBridge** (1), а затем экран **Отпечатать выбор** (2).

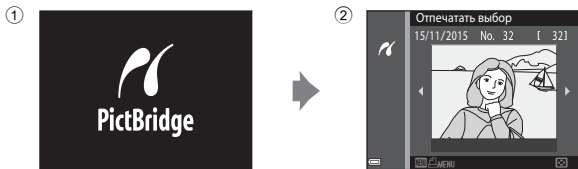

✓ Если экран приветствия PictBridge не отображается

Если для параметра **Зарядка от ПК** (📖98) установлено значение **Авто**, на некоторых принтерах, возможно, не удастся напечатать снимки с прямым подключением фотокамеры. Если после включения фотокамеры на мониторе не отображается экран приветствия PictBridge, выключите фотокамеру и отсоедините USB-кабель. Установите для параметра **Зарядка от ПК** значение **Выкл.** и снова подключите фотокамеру к принтеру.

Поочередная печать снимков

1 Используйте ◀▶ мультиселектора для выбора требуемого изображения, затем нажмите кнопку **OK**.

- Поверните рычажок зуммирования в положение **W** (📐) для просмотра уменьшенных изображений или в положение **T** (🔍), чтобы вернуться в режим полнокадрового просмотра.

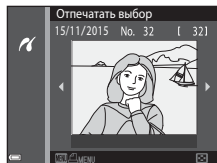

2 С помощью ▲▼ выберите **Кол-во копий**, а затем нажмите кнопку **OK**.

- Используйте ▲▼ для выбора требуемого количества копий (до девяти) и нажмите кнопку **OK**.

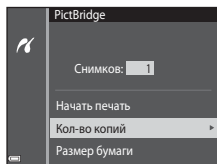

3 Выберите **Размер бумаги** и нажмите кнопку **OK**.

- Выберите нужный размер бумаги и нажмите кнопку **OK**.
- Чтобы распечатать настройки размера бумаги, установленные на принтере, выберите **По умолчанию**.
- Доступные на фотокамере параметры размера бумаги зависят от используемого принтера.

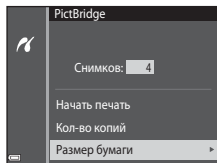

4 Выберите **Начать печать** и нажмите кнопку **OK**.

- Начнется процесс печати.

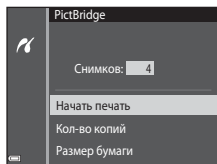

Печать нескольких изображений

- 1** При отображении экрана **Отпечатать выбор** нажмите кнопку **MENU** (меню).

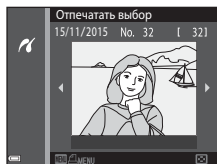

- 2** С помощью ▲▼ на мультиселекторе выберите **Размер бумаги**, а затем нажмите кнопку **OK**.

- Выберите нужный размер бумаги и нажмите кнопку **OK**.
- Чтобы распечатать настройки размера бумаги, установленные на принтере, выберите **По умолчанию**.
- Доступные на фотокамере параметры размера бумаги зависят от используемого принтера.
- Для выхода из меню печати нажмите кнопку **MENU**.

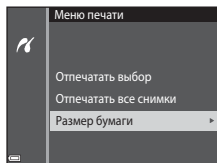

- 3** Выберите **Отпечатать выбор** или **Отпечатать все снимки** и нажмите кнопку **OK**.

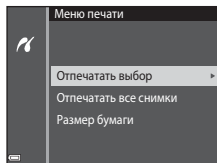

Отпечатать выбор

Выберите изображения (не более 99) и количество копий каждого изображения (не более 9).

- С помощью ◀▶ на мультиселекторе выберите снимки, с помощью ▲▼ укажите количество распечатываемых копий.
- Изображения, выбранные для печати, помечаются символом 🖨️ и числом распечатываемых копий. Чтобы отменить печать выбранных элементов, установите для количества копий значение 0.
- Поверните рычажок зуммирования в положение **T** (🔍), чтобы вернуться в режим полнокадрового просмотра, или в положение **W** (📐) для просмотра уменьшенных изображений.
- После завершения настроек нажмите кнопку **OK**. После отображения экрана подтверждения количества копий для печати выберите **Начать печать** и нажмите кнопку **OK** для запуска печати.



Отпечатать все снимки

Распечатывается по одной копии каждого из всех изображений, содержащихся во внутренней памяти или на карте памяти.

- После отображения экрана подтверждения количества копий для печати выберите **Начать печать** и нажмите кнопку **OK** для запуска печати.

Использование функции ViewNX 2 (передача изображений на компьютер)

Установка ViewNX 2

ViewNX 2 является свободно распространяемым программным обеспечением для передачи изображений и видеороликов на компьютер для их просмотра, редактирования и совместного использования. Чтобы установить приложение ViewNX 2, загрузите программу установки ViewNX 2 со следующего веб-сайта и следуйте инструкциям по установке на экране.

<http://nikonimglib.com/nvnx/>

Для получения информации о системных требованиях и прочей информации перейдите на веб-сайт Nikon вашего региона.

Передача изображений на компьютер

1 Приготовьте карту памяти с изображениями.

Можно использовать любой из следующих способов для передачи изображений с карты памяти на компьютер.

- **Гнездо для карты памяти SD/устройство для чтения карты памяти:** вставьте карту памяти в гнездо для карты памяти на компьютере или в устройство для чтения карты памяти (имеется в продаже), которое подключено к компьютеру.
- **Прямое USB-соединение:** выключите фотокамеру и убедитесь в том, что в нее вставлена карта памяти. Подключите фотокамеру к компьютеру с помощью USB-кабеля.

Фотокамера автоматически включится.

Чтобы передать на компьютер изображения, сохраненные во внутренней памяти фотокамеры, извлеките карту памяти из фотокамеры перед подключением фотокамеры к компьютеру.

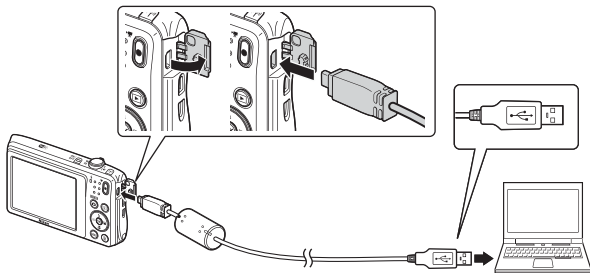

Когда появится сообщение, предлагающее выбрать программу, выберите Nikon Transfer 2.

- **При использовании системы Windows 7**

Если отобразится диалоговое окно, показанное справа, выполняйте предложенную последовательность действий, чтобы выбрать Nikon Transfer 2.



1 В разделе **Import pictures and videos (Импорт снимков и видеоклипов)**, нажмите **Change program (Изменить программу)**.

Откроется диалоговое окно выбора программы, выберите **Import File using Nikon Transfer 2 (Импортировать файл с помощью Nikon Transfer 2)** и нажмите **OK**.

2 Дважды щелкните **Import File (Импортировать файл)**.

Если на карте памяти сохранено много изображений, запуск программы Nikon Transfer 2 может занять некоторое время. Дождитесь запуска Nikon Transfer 2.

✓ **Примечания относительно подключения USB-кабеля**

Работа не гарантируется при подключении фотокамеры к компьютеру через концентратор USB.

2 После запуска Nikon Transfer 2 нажмите **Start Transfer (Начать передачу)**.

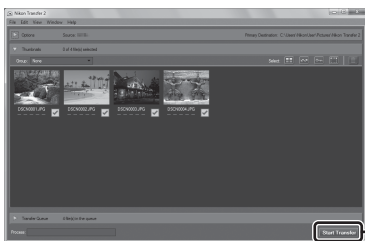

**Start Transfer
(Начать передачу)**

- Начнется передача изображений. По завершении передачи изображений запускается программа ViewNX 2, и отображаются переданные изображения.
- Для получения дополнительной информации об использовании ViewNX 2 см. интерактивную справку.

3 Выполните отключение.

- Если используется устройство для чтения карт памяти или данные считываются с карты памяти, установленной в гнездо компьютера, выберите подходящий параметр операционной системы, чтобы извлечь съемный диск, соответствующий карте памяти, и затем выньте карту памяти из устройства для чтения или гнезда компьютера.
- Если фотокамера подключена к компьютеру, выключите фотокамеру и отсоедините USB-кабель.

Технические примечания

Уход за фотокамерой.....	114
Фотокамера	114
Батарея	115
Сетевое зарядное устройство	116
Карты памяти	117
Очистка и хранение.....	118
Очистка.....	118
Хранение	118
Сообщения об ошибках.....	119
Поиск и устранение неисправностей	123
Имена файлов	130
Дополнительные принадлежности.....	131
Технические характеристики	132
Рекомендованные карты памяти	137
Алфавитный указатель.....	139

Уход за фотокамерой

При использовании или хранении фотокамеры помимо предупреждений, указанных в разделе "Меры предосторожности" (vi–viii) соблюдайте следующие меры предосторожности.

Фотокамера

Не подвергайте фотокамеру сильным ударам

Изделие может выйти из строя, если подвергать его сильным ударам или тряске. Кроме того, не дотрагивайтесь и не применяйте усилия к объективу и крышке объектива.

Храните фотокамеру в сухом месте

При попадании фотокамеры в воду или под воздействием высокой влажности фотокамера выходит из строя.

Избегайте резких изменений температуры

Резкие изменения температуры, например при входе в холодную погоду в теплое помещение или выходе из него, могут вызвать появление конденсата внутри фотокамеры. Для защиты от появления конденсата заранее поместите фотокамеру в чехол или закрытый полиэтиленовый пакет.

Не допускайте попадания изделия в зону действия сильных магнитных полей

Не используйте и не храните фотокамеру вблизи приборов, создающих сильное электромагнитное излучение. Несоблюдение этого правила может привести к потере данных или повреждению фотокамеры.

Не направляйте объектив на источники яркого света в течение длительного времени

Не направляйте объектив на солнце и другие источники яркого света в течение длительного времени при использовании и хранении фотокамеры. Интенсивный свет может привести к ухудшению работы светочувствительной матрицы или к появлению на снимках эффекта размывания светлых объектов.

Прежде чем извлекать батарею или карту памяти, а также отсоединять источник питания, необходимо выключить устройство

Не извлекайте батарею из включенного устройства, а также в процессе сохранения или удаления снимков. Принудительное отключение питания в этих случаях может привести к потере данных или повреждению внутренней памяти фотокамеры и ее электронных схем.

Примечания относительно монитора

- Мониторы и электронные видеоискатели изготавливаются с очень высокой точностью; как минимум, 99,99 % пикселей эффективны, и лишь не более 0,01 % пикселей отсутствуют или дефектны. В связи с этим, хотя такие дисплеи и могут содержать постоянно светящиеся пиксели (белые, красные, синие или зеленые) или пиксели, которые никогда не горят (черные), это не является признаком неисправности и не влияет на качество снимков, записанных с помощью данного устройства.
- При ярком освещении изображение на мониторе, возможно, будет трудно рассмотреть.
- Не надавливайте на экран — это может привести к его повреждению или неправильной работе. Если монитор разбился, необходимо предпринять срочные меры во избежание травм осколками стекла и предупредить попадание жидкокристаллического вещества на кожу, в глаза и в рот.

Примечания относительно светящегося следа

При кадрировании ярких объектов на мониторе могут появляться белые или цветные полосы. Это явление, называемое "светящимся следом", возникает, когда на матрицу попадает очень яркий свет. Оно вызвано характеристиками матрицы и не является неисправностью. Светящийся след может также вызвать частичное изменение окраски монитора во время съемки. Оно отсутствует на изображениях, сохраненных фотокамерой, за исключением видеороликов. При записи видеороликов рекомендуется избегать ярких объектов (например, солнца, солнечных бликов, источников электрического освещения).

Батарея

Меры предосторожности при использовании

- Обратите внимание, что при использовании батарея может нагреться.
- Не используйте батарею при температуре окружающей среды ниже 0 °C или выше 40 °C, так как это может привести к повреждению или неисправности.
- Если вы заметите какие-либо отклонения от нормы, например чрезмерный нагрев, появление из батареи дыма или необычного запаха, немедленно прекратите использование и обратитесь за консультацией к продавцу или в авторизованный сервисный центр компании Nikon.
- После извлечения батареи из фотокамеры или отсоединения дополнительного зарядного устройства поместите батарею в пластиковый пакет и т.п. для ее изоляции.

Зарядка батареи

Перед использованием фотокамеры проверьте уровень заряда батареи и при необходимости зарядите ее или замените.

- Перед началом использования зарядите батарею в помещении при температуре окружающей среды от 5 °C до 35 °C.
- Перегрев батареи может помешать ее правильной или полной зарядке и ухудшить ее характеристики. Обратите внимание, что при использовании батарея может нагреваться; перед зарядкой батареи дождитесь, пока она остынет. При зарядке батареи, установленной в фотокамеру, с помощью сетевого зарядного устройства или компьютера зарядка батареи не выполняется при температуре окружающей среды ниже 0 °C или выше 45 °C.
- Не продолжайте зарядку после того, как батарея полностью зарядится, так как это приведет к уменьшению срока службы батареи.
- Во время зарядки температура батареи может возрасти. Однако это не является неисправностью.

Наличие запасных батарей

При съемке важных событий полезно иметь при себе полностью заряженные запасные батареи.

Использование батарей в холодную погоду

В холодную погоду емкость батарей, как правило, уменьшается. Если разряженная батарея используется при низкой температуре, фотокамера может не включиться. Храните запасные батареи в теплом месте и при необходимости заменяйте их. При нагреве холодная батарея может восстановить часть своего заряда.

Контакты батареи

Загрязнение контактов батареи может неблагоприятно повлиять на работоспособность фотокамеры. При загрязнении контактов батареи до начала ее использования протрите их чистой сухой тканью.

Зарядка разряженной батареи

Если в фотокамеру вставлена разряженная батарея, включение или выключение фотокамеры может привести к сокращению ресурса работы батареи. Зарядите разряженную батарею перед использованием.

Хранение батарей

- Всегда извлекайте батарею из фотокамеры или дополнительного зарядного устройства, если она не используется. Даже если фотокамера не используется, потребляется незначительное количество электрического тока батареи, когда она вставлена в фотокамеру. Это может привести к чрезмерной разрядке батареи и ее полной непригодности для эксплуатации.
- Перезаряжайте батарею, по меньшей мере, каждые шесть месяцев, а убирая батарею на хранение, полностью разряжайте ее.
- Для изоляции поместите батарею в пластиковый пакет и храните в прохладном месте. Батарею следует хранить в сухом месте при температуре окружающей среды от 15 °C до 25 °C. Не храните батарею в жарком или очень холодном месте.

Ресурс работы батареи

Заметное уменьшение времени, когда полностью заряженная батарея удерживает заряд при использовании при комнатной температуре, означает, что батарею необходимо заменить. Приобретите новую батарею.

Утилизация использованных батарей

Если батарея быстро разряжается, замените ее. Использованные батареи являются ценным вторичным сырьем. Сдавайте их в переработку в соответствии с установленными правилами утилизации.

Сетевое зарядное устройство

- Сетевое зарядное устройство EH-70P/EH-72P предназначено только для использования с совместимыми устройствами. Не используйте его с устройствами других моделей или марок.
- Ни при каких обстоятельствах не используйте сетевой блок питания другой модели или другого производителя, кроме сетевого зарядного устройства EH-70P/EH-72P или сетевого блока питания USB. Несоблюдение этой меры предосторожности может привести к перегреву или повреждению фотокамеры.
- Сетевое зарядное устройство EH-70P/EH-72P совместимо с электрической сетью переменного тока 100 В–240 В, 50/60 Гц. При использовании за границей при необходимости установите переходник (имеется в продаже). Подробнее о переходниках можно узнать в туристическом агентстве.

Карты памяти

Меры предосторожности при использовании

- Используйте только карты памяти типа Secure Digital. Перечень рекомендованных карт памяти см. в разделе "Рекомендованные карты памяти" (📖137).
- Соблюдайте меры предосторожности, описанные в документации, прилагаемой к карте памяти.
- Не наклеивайте на карты памяти ярлыки и наклейки.

Форматирование

- Не форматируйте карту памяти с помощью компьютера.
- При первой установке в фотокамеру карты памяти, которая ранее использовалась в другом устройстве, обязательно отформатируйте ее с помощью этой фотокамеры. Новые карты памяти рекомендуется отформатировать с помощью этой фотокамеры.
- **Помните, что форматирование карты памяти безвозвратно удаляет все изображения и другие данные, сохраненные на карте памяти.** Перед форматированием не забудьте скопировать с карты памяти все изображения, которые требуется сохранить.
- Если при включении фотокамеры отображается сообщение **Карточка не отформатирована. Отформатировать?**, необходимо отформатировать карту памяти. Если на карте имеются данные, которые не следует удалять, нажмите **Нет**. Скопируйте требуемые данные на компьютер и т.д. Чтобы отформатировать карту, нажмите **Да**. Появится диалоговое окно подтверждения. Чтобы начать форматирование, нажмите кнопку .
- Во время форматирования, записи или удаления данных с карты памяти и передачи данных на компьютер недопустимы следующие действия. Несоблюдение этих мер предосторожности может привести к потере данных и повредить фотокамеру или карту памяти.
 - Открытие крышки батарейного отсека/гнезда для карты памяти для извлечения или установки батареи или карты памяти.
 - Выключение фотокамеры.
 - Отсоединение сетевого блока питания.

Очистка и хранение

Очистка

Не используйте для очистки спирт, растворитель и другие летучие химические вещества.

Объектив	Не прикасайтесь пальцами к стеклянным компонентам объектива. Пылинки и ворсинки следует сдувать (обычно это делается с помощью небольшого устройства с резиновой грушей на одном конце; когда ее сжимают, на другом конце образуется струя воздуха). Отпечатки пальцев и другие загрязнения, которые нельзя удалить воздухом из груши, удаляют с объектива мягкой сухой тканью, спиральными движениями от центра линзы объектива к ее краям. Если таким образом очистить объектив не удастся, протрите его тканью, слегка смоченной имеющейся в продаже жидкостью для очистки линз.
Монитор	Удалите пыль или ворсинки воздухом из груши. Для удаления отпечатков пальцев и других загрязнений протрите монитор сухой мягкой тканью, стараясь сильно не нажимать на него.
Корпус	Грушей удалите пыль, грязь и песок и протрите корпус мягкой сухой тканью. После использования фотокамеры на пляже и в других местах с большим количеством песка или пыли удалите песок, пыль и соль при помощи сухой мягкой ткани, слегка смоченной в пресной воде, а затем аккуратно протрите насухо. Помните, что гарантийные обязательства не распространяются на повреждения, вызванные проникновением инородных веществ внутрь фотокамеры.

Хранение



Извлекайте батарею, если не предполагается использование фотокамеры на протяжении длительного времени. Для защиты от влаги и плесени вынимайте фотокамеру из места хранения хотя бы раз в месяц. Включите фотокамеру, несколько раз спустите затвор, после чего снова поместите ее на хранение. Не храните фотокамеру в местах, которые:

- плохо проветриваются или имеют уровень влажности более 60 %;
- подвергаются воздействию температуры ниже -10°C или выше 50°C ;
- находятся рядом с оборудованием, создающим сильные электромагнитные поля, например телевизором или радиоприемником.

При хранении батареи соблюдайте меры предосторожности, изложенные в пункте "Батарея" (📖115) раздела "Уход за фотокамерой" (📖114).

Сообщения об ошибках

При отображении сообщения об ошибке см. следующую таблицу.

Индикация	Причина/решение	
Повышается температура батареи. Камера будет выключена.	Фотокамера выключится автоматически. Перед возобновлением использования подождите, пока фотокамера или батарея остынет.	-
Во избежание перегрева камера будет выключена.		
Карточка памяти защищена от записи.	Переключатель защиты от записи находится в положении блокировки. Переведите переключатель защиты от записи в положение записи.	-
Эту карточку использовать нельзя	Ошибка доступа к карте памяти. <ul style="list-style-type: none"> • Используйте рекомендованную карту памяти. • Убедитесь, что контакты не загрязнены. • Проверьте правильность установки карты памяти. 	6, 137
Карточка не читается.		
Карточка не отформатирована. Отформатировать?	Карта памяти не отформатирована для использования с этой фотокамерой. При форматировании будут удалены все данные на карте памяти. При необходимости сохранения копий каких-либо изображений выберите Нет и сохраните копии на компьютере или другом хранилище перед форматированием карты памяти. Выберите Да и нажмите кнопку  для форматирования карты памяти.	117
Закончилась память.	Удалите изображения или вставьте новую карту памяти.	6, 15

Индикация	Причина/решение	
Снимок нельзя сохранить.	Ошибка при сохранении изображения. Вставьте новую карту памяти или отформатируйте карту памяти или внутреннюю память.	96
	На фотокамере закончились свободные номера файлов. Вставьте новую карту памяти или отформатируйте карту памяти или внутреннюю память.	96
	Недостаточно свободного пространства для сохранения копии. Удалите изображения с носителя данных.	15
Снимок изменить невозможно.	Убедитесь, что изображения можно редактировать.	53, 128
Видео записать нельзя.	Ошибка времени ожидания в процессе сохранения видеоролика на карту памяти. Используйте карту памяти с более высокой скоростью записи.	62, 137
В памяти нет снимков.	Во внутренней памяти фотокамеры или на карте памяти отсутствуют изображения.	6
	<ul style="list-style-type: none"> • Извлеките карту памяти, чтобы просмотреть изображения, сохраненные во внутренней памяти. • Для копирования изображений, сохраненных во внутренней памяти фотокамеры, на карту памяти нажмите кнопку MENU, чтобы выбрать Копирование в меню просмотра. 	81
Файл не является снимком.	Файл создан или отредактирован с помощью другого устройства.	–
Этот файл просмотреть нельзя.	Файл не удастся просмотреть на этой фотокамере. Просмотрите данный файл с помощью компьютера или устройства, на котором он был создан или отредактирован.	
Все снимки скрыты.	Изображения, доступные для показа слайдов и т.д., отсутствуют.	79
Этот снимок нельзя стереть.	Изображение защищено. Отключите защиту.	80

Индикация	Причина/решение	
Нет доступа.	<p>Фотокамере не удалось получить сигнал от интеллектуального устройства. Повторно установите беспроводное подключение.</p> <ul style="list-style-type: none"> • Нажмите кнопку (W) (Wi-Fi). • Прикоснитесь интеллектуальным устройством с поддержкой функции NFC к фотокамере. • Выберите Подключ. к смарт-устройству в меню параметров Wi-Fi. 	86, 101
Не удалось подключиться.	<p>Фотокамере не удалось установить подключение во время получения сигнала от интеллектуального устройства. Выберите другой канал для параметра Канал в разделе Параметры меню параметров Wi-Fi и снова установите беспроводное подключение.</p>	86, 101
Соединение Wi-Fi прервано.	<p>Сеть Wi-Fi отключается в следующих ситуациях.</p> <ul style="list-style-type: none"> • При слабом приеме. • При низком уровне заряда батареи • При подключении или отключении кабеля или извлечении или установке карты памяти. <p>Используйте полностью заряженную батарею, отсоедините телевизор, компьютер и принтер от фотокамеры и снова выполните беспроводное подключение.</p>	86, 101
Ошибка объектива. Выключите и снова включите камеру и повторите попытку.	<p>Если ошибку не удастся устранить, обратитесь к продавцу или в авторизованный сервисный центр компании Nikon.</p>	123
Ошибка передачи данных	<p>Ошибка соединения с принтером. Выключите фотокамеру, отсоедините и заново подсоедините USB-кабель.</p>	107
Ошибка системы	<p>Ошибка внутренних схем фотокамеры. Выключите фотокамеру, извлеките и снова установите батарею и включите фотокамеру. Если ошибку не удастся устранить, обратитесь к продавцу или в авторизованный сервисный центр компании Nikon.</p>	123

Индикация	Причина/решение	
Ошибка принтера. Проверьте состояние принтера.	Устранив неисправность, выберите Продолжить и нажмите кнопку  для возобновления печати.*	–
Ошибка печати: проверьте бумагу.	Установите бумагу указанного размера, выберите Продолжить и нажмите кнопку  для возобновления печати.*	–
Ошибка печати: застревание бумаги.	Выньте застрявшую бумагу, выберите Продолжить и нажмите кнопку  для возобновления печати.*	–
Ошибка печати: закончилась бумага.	Установите бумагу указанного размера, выберите Продолжить и нажмите кнопку  для возобновления печати.*	–
Ошибка печати: проверьте чернила.	Возникла проблема с чернилами принтера. Проверьте уровень чернил, выберите Продолжить и нажмите кнопку  для возобновления печати.*	–
Ошибка печати: закончились чернила.	Замените картридж для чернил, выберите Продолжить и нажмите кнопку  для возобновления печати.*	–
Ошибка печати: поврежден файл.	Возникла проблема с файлом изображения, подготовленным для печати. Выберите значение Отмена и нажмите кнопку  для отмены печати.	–



* Дополнительные сведения и инструкции см. в документации, входящей в комплект поставки принтера.

Поиск и устранение неисправностей

При возникновении неполадок в работе фотокамеры прежде чем обращаться к продавцу или в авторизованный сервисный центр Nikon, просмотрите приведенный ниже перечень распространенных неисправностей.



Неполадки питания, дисплея и настроек

Неисправность	Причина/решение	
Фотокамера включена, но не реагирует.	Дождитесь окончания записи. Если проблема не устраняется, выключите фотокамеру. Если фотокамера не выключается, выньте и снова вставьте батарею или аккумулятор, или если используется сетевой блок питания, выньте и снова подсоедините сетевой блок питания. Имейте в виду, что хотя любые записываемые на данный момент данные будут потеряны, данные, которые уже были записаны не будут затронуты при извлечении батареи или отключении источника питания.	–
Не удается включить фотокамеру.	Батарея разряжена.	6, 7, 116
Фотокамера выключается без предупреждения.	<ul style="list-style-type: none">• Фотокамера автоматически выключится для экономии энергии (функция автовыключения).• Фотокамера и батарея могут работать ненадлежащим образом при низкой температуре.• Внутренние детали фотокамеры нагрелись. Не включайте фотокамеру, пока внутренние детали фотокамеры не охладятся, а затем снова включите фотокамеру.	12 115 –
На мониторе отсутствует изображение.	<ul style="list-style-type: none">• Фотокамера выключена.• Фотокамера автоматически выключится для экономии энергии (функция автовыключения).• Индикатор вспышки мигает, пока вспышка заряжается. Дождитесь завершения зарядки.• Фотокамера подключена к телевизору или компьютеру.• Фотокамера подключена к интеллектуальному устройству с помощью соединения Wi-Fi и находится в режиме дистанционного управления.	9 12 – – –
Фотокамера нагревается.	Фотокамера может нагреться при ее использовании в течение длительного времени для съемки видеороликов или при использовании в среде с высокой температурой. Это не является неисправностью.	–



Неисправность	Причина/решение	
Нельзя зарядить батарею, вставленную в фотокамеру.	<ul style="list-style-type: none"> • Проверьте все соединения. • При подключении к компьютеру фотокамера, возможно, не будет заряжаться по следующим причинам. <ul style="list-style-type: none"> - В меню настройки для параметра Зарядка от ПК установлено значение Выкл. - Зарядка батареи прекратится после выключения фотокамеры. - Батарея не будет заряжаться, если не установлены язык дисплея фотокамеры, дата и время, а также в случае сброса даты и времени после разрядки батареи часов фотокамеры. Используйте сетевое зарядное устройство для зарядки батареи. - Зарядка батареи может прекратиться при переходе компьютера в режим ожидания. - В зависимости от технических характеристик, настроек и состояния компьютера, возможно, не удастся зарядить батарею. 	<p>7</p> <p>64, 98</p> <p>–</p> <p>9, 10</p> <p>–</p> <p>–</p>
Изображение на мониторе трудно рассмотреть.	<ul style="list-style-type: none"> • Настройте яркость монитора. • Монитор загрязнен. Очистите монитор. 	<p>90</p> <p>118</p>
На экране мигает символ  .	<ul style="list-style-type: none"> • Если не установлены часы фотокамеры, на экране съемки будет мигать символ , а для изображений и видеороликов, сохраненных до установки часов, соответственно будет установлена дата "00/00/0000 00:00" и "01/01/2015 00:00". Установите правильные значения времени и даты с помощью параметра Часовой пояс и дата в меню настройки. • Часы фотокамеры не такие точные, как обычные часы. Периодически сверяйте время на часах фотокамеры с более точными часами и подстраивайте их при необходимости. 	<p>4, 88</p>
Неправильные значения даты и времени записи.		
На мониторе отсутствуют индикаторы.	В меню настройки параметров в пункте Настройка монитора для параметра Информация о фото установлено значение Скрыть .	90
Параметр Штамп с датой недоступен.	В меню настройки не установлен параметр Часовой пояс и дата .	88
Дата не печатается на изображениях даже после включения параметра Штамп с датой .	<ul style="list-style-type: none"> • Текущий режим съемки не поддерживает функцию Штамп с датой. • Не удастся впечатать дату на видеоролики. 	92

Неисправность	Причина/решение	
При включении фотокамеры отображается экран настройки часового пояса и даты.	Батарея часов разряжена, всем настройкам возвращены значения по умолчанию.	9, 10
Настройки фотокамеры сброшены.		
Фотокамера издает звуковой сигнал.	Если для параметра Режим автофокуса установлено значение Непрерывный АФ , а также в некоторых режимах съемки фотокамера может издавать звуки при фокусировке.	17, 75, 84

Неполадки при съемке

Неисправность	Причина/решение	
Не удается перейти в режим съемки.	Фотокамеру не удастся переключить в режим съемки, если она подключена к розетке электропитания с помощью сетевого зарядного устройства.	104
Невозможно выполнить фотосъемку или видеосъемку.	<ul style="list-style-type: none"> Если фотокамера находится в режиме просмотра, нажмите кнопку , спусковую кнопку затвора или кнопку  (*). Если отображается меню, нажмите кнопку MENU. При зарядке вспышки мигает индикатор вспышки. Батарея разряжена. 	1, 14
		64 35 6, 7, 116
Фотокамера не может сфокусироваться.	<ul style="list-style-type: none"> Объект расположен слишком близко. Попробуйте выполнить съемку с автовыбором сюжета, в сюжетном режиме Макро или в режиме макросъемки. На объекте трудно сфокусироваться. Установите для параметра АФ-помощь в меню настройки значение Авто. Выключите фотокамеру и включите ее снова. 	17, 18, 19, 21, 39
		46 94 –
Изображения смазаны.	<ul style="list-style-type: none"> Используйте вспышку. Увеличьте значение чувствительности ISO. При выполнении снимков используйте Фотография VR, а при съемке видеороликов — Видео VR. Используйте штатив для стабилизации фотокамеры (одновременное использование автоспуска будет более эффективным). 	35 71 85, 93
		37

Неисправность	Причина/решение	
На мониторе видны полосы света или частичное изменение цвета.	Явление "светящийся след" возникает, когда на матрицу попадает очень яркий свет. При съемке видеороликов рекомендуется избегать ярких объектов (например, солнца, солнечных бликов и источников электрического освещения).	62, 115
Яркие точки на изображении при использовании вспышки.	Отражение вспышки от взвешенных в воздухе частиц. Установите для режима вспышки значение  (выкл.).	35
Вспышка не срабатывает.	<ul style="list-style-type: none"> • Для режима вспышки установлено значение  (выкл.). • Выбран сюжетный режим, в котором вспышка не работает. • Включена функция, ограничивающая использование вспышки. 	35 41 48
Невозможно использование оптического зума.	Оптический зум не работает во время записи видео.	62
Невозможно использование цифрового зума.	<ul style="list-style-type: none"> • В меню настройки для параметра Цифровой зум установлено значение Выкл. • Цифровой зум не удастся применить с определенными режимами съемки или при использовании определенных настроек других функций. 	94 49, 94
Параметр Режим изображения недоступен.	Включена функция, ограничивающая параметр Режим изображения .	48
Спуск затвора не сопровождается звуком.	В меню настройки параметров в пункте Настройка звука для параметра Звук затвора установлено значение Выкл. Звук отсутствует в некоторых режимах съемки и настройках, даже если выбрано значение Вкл.	95
Вспомогательная подсветка АФ не загорается.	В меню настройки для параметра АФ-помощь установлено значение Выкл. Вспомогательная подсветка АФ, возможно, не будет работать в зависимости от положения зоны фокусировки или текущего сюжетного режима, даже если выбрано значение Авто .	94
Изображения выглядят размытыми.	Объектив загрязнен. Очистите объектив.	118
Неестественные цвета.	Баланс белого или оттенок отрегулированы неправильно.	22, 68
На снимках появляются случайно расположенные яркие точки ("шум").	<p>Объект темный, поэтому используется очень длинная выдержка или очень высокое значение чувствительности ISO. Шум можно уменьшить следующими способами:</p> <ul style="list-style-type: none"> • использованием вспышки; • установкой меньшего значения чувствительности ISO. 	35 71

Неисправность	Причина/решение	
В видеоролике появляются случайно расположенные яркие точки ("шум")	При съемке видеороликов в условиях недостаточного освещения на изображении может появляться шум. Это случается при увеличении чувствительности ISO и не является признаком неисправности.	–
Изображения слишком темные (недозаэкспонированные).	<ul style="list-style-type: none"> • Для режима вспышки установлено значение  (выкл.). • Перекрыто окно вспышки. • Объект съемки находится за пределами зоны действия вспышки. • Настройте коррекцию экспозиции. • Увеличьте значение чувствительности ISO. • Объект освещен сзади. Выберите сюжетный режим Освещение сзади или установите для режима вспышки значение  (заполняющая вспышка). 	35 11 133 40 71 22, 35
Изображения слишком светлые (переэкспонированные).	Настройте коррекцию экспозиции.	40
Непредсказуемые результаты при выборе режима вспышки   (автоматический режим с подавлением эффекта красных глаз).	Выберите любой сюжетный режим, кроме Ночной портрет , установите для режима вспышки любое значение, кроме   (автоматический режим с подавлением эффекта красных глаз), и снова выполните фотосъемку.	35, 41
Тон кожи не смягчается.	<ul style="list-style-type: none"> • При некоторых условиях съемки не удастся смягчить тон кожи лица. • Для изображений, включающих четыре или более лиц, попробуйте использовать эффект Смягчение тона кожи в разделе "Глянцевое" ретушир. в меню просмотра. 	44 56
Сохранение снимков занимает много времени.	<p>Сохранение снимков может требовать больше времени в следующих ситуациях.</p> <ul style="list-style-type: none"> • При использовании функции понижения шума, например при съемке в темноте • При выборе режима вспышки   (автоматический режим с подавлением эффекта красных глаз) • При использовании функции смягчения тона кожи во время съемки • При использовании режима непрерывной съемки 	– 36 44, 76 70
На мониторе или изображениях появляются цветные круги или светлые полосы.	При съемке с освещением сзади или при наличии в кадре яркого источника света (например, солнечный свет) на изображении могут появляться цветные круги или светлые полосы (двоение изображения). Измените расположение источника света или скомпонуйте изображение так, чтобы источник света не попадал в кадр, а затем повторите попытку.	–

Неполадки при просмотре

Неисправность	Причина/решение	
Невозможно воспроизвести файл.	<ul style="list-style-type: none"> • С помощью этой фотокамеры, возможно, не удастся просмотреть изображения, созданные с помощью цифровой фотокамеры другого производителя или другой модели. • С помощью этой фотокамеры не удастся воспроизвести видеоролики, записанные с помощью цифровой фотокамеры другого производителя или другой модели. • С помощью этой фотокамеры, возможно, не удастся воспроизвести данные, отредактированные на компьютере. 	—
Не удается увеличить изображение.	<ul style="list-style-type: none"> • Увеличение при просмотре нельзя использовать для видеороликов. • Для небольших изображений коэффициент увеличения, отображаемый на экране, возможно, не будет соответствовать фактическому коэффициенту увеличения. • С помощью этой фотокамеры, возможно, не удастся увеличить изображения, выполненные с помощью цифровой фотокамеры другого производителя или другой модели. 	—
Не удается редактировать изображения.	<ul style="list-style-type: none"> • Некоторые изображения не удастся отредактировать. Изображения, которые уже были отредактированы, возможно, не удастся отредактировать снова. • На карте памяти или во внутренней памяти фотокамеры недостаточно свободного места. • Эта фотокамера не поддерживает функцию редактирования изображений, созданных фотокамерами других моделей. • Функции редактирования, используемые для фотографий, недоступны для видеороликов. 	26, 53 — — —
Изображения не отображаются на экране телевизора.	<ul style="list-style-type: none"> • Неправильно настроен параметр Режим видео в меню настройки. • На карте памяти нет изображений. • Извлеките карту памяти, чтобы просмотреть изображения, сохраненные во внутренней памяти. 	64, 97 — 6
При подключении фотокамеры к компьютеру не запускается приложение Nikon Transfer 2.	<ul style="list-style-type: none"> • Фотокамера выключена. • Батарея разряжена. • USB-кабель подключен неправильно. • Фотокамера не распознается компьютером. • Компьютер не настроен для автоматического запуска программы Nikon Transfer 2. Для получения дополнительной информации о приложении Nikon Transfer 2 см. информацию справки приложения ViewNX 2. 	— 98, 104 104, 111 — —

Неисправность	Причина/решение	
<p>Экран приветствия PictBridge не отображается при подключении фотокамеры к принтеру.</p>	<p>При использовании некоторых принтеров, совместимых с PictBridge, экран приветствия PictBridge может не отображаться, а печать изображений может быть невозможна, если в меню настройки для параметра Зарядка от ПК установлено значение Авто. Установите для параметра Зарядка от ПК значение Выкл. и снова подключите фотокамеру к принтеру.</p>	64, 98
<p>Не отображаются изображения, отобранные для печати.</p>	<ul style="list-style-type: none"> • На карте памяти нет изображений. • Извлеките карту памяти, чтобы распечатать изображения, сохраненные во внутренней памяти. 	– 6
<p>Не удается выбрать размер бумаги с помощью фотокамеры.</p>	<p>В следующих случаях не удастся выбрать размер бумаги с помощью фотокамеры даже при печати на принтере, совместимом с PictBridge. Для выбора размера бумаги используйте принтер.</p> <ul style="list-style-type: none"> • Принтер не поддерживает размеры бумаги, указанные на фотокамере. • Принтер автоматически выбирает размер бумаги. 	–

Имена файлов

Изображениям и видеороликам имена файлов присваиваются следующим образом.

Имя файла: DSCN 0001 .JPG

(1) (2) (3)

(1) Идентификатор	Не отображается на экране фотокамеры. <ul style="list-style-type: none">• DSCN: исходные фотографии и видеоролики• SSCN: копии уменьшенного снимка• RSCN: кадрированные копии• FSCN: изображения, созданные с помощью функции редактирования изображений, кроме кадрирования и уменьшенного снимка
(2) Номер файла	Присваивается в порядке возрастания, начиная с "0001" и заканчивая "9999".
(3) Расширение	Указывает на формат файла. <ul style="list-style-type: none">• .JPG: фотографии• .AVI: видеоролики

Дополнительные принадлежности

Зарядное устройство

Зарядное устройство MH-66

Полностью разряженная батарея заряжается около 1 часа и 50 минут.

Сетевой блок питания

Сетевой блок питания EH-62G

(подключите, как показано на рисунке)

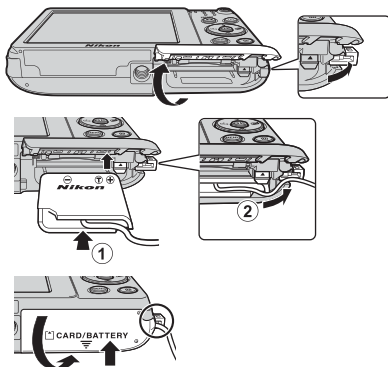

Перед тем как вставить сетевой блок питания в батарейный отсек, убедитесь, что кабель разъема питания полностью вставлен в гнездо разъема питания. Перед тем как закрыть крышку батарейного отсека/гнезда для карты памяти, убедитесь также, что кабель разъема питания полностью вставлен в гнездо батарейного отсека. Если кабель плохо выровнен в пазах, при закрытии крышки можно повредить крышку и кабель.

Аудио-/видеокабель

Аудио-/видеокабель EG-CP14

Доступность зависит от страны или региона.

Для получения последней информации см. наш веб-сайт или брошюры.

Технические характеристики

Цифровая фотокамера Nikon COOLPIX S3700

Тип	Компактная цифровая фотокамера
Число эффективных пикселей	20,1 миллиона (обработка изображений может снизить число эффективных пикселей)
Матрица	¹ /2,3 дюйма, ПЗС, всего пикселей: прикл. 20,48 миллиона
Объектив	Объектив NIKKOR с оптическим зумом 8x
Фокусное расстояние	4,5–36,0 мм (угол зрения эквивалентен углу обзора объектива с фокусным расстоянием 25–200 мм для формата 35мм [135])
Диафрагменное число f/	f/3,7–6,6
Оптическая схема	8 элементов в 7 группах
Увеличение цифрового зума	До 4x (угол зрения эквивалентен углу обзора объектива с фокусным расстоянием прикл. 800 мм для формата 35мм [135])
Подавление вибраций	Смещение объектива (фотографии) Смещение объектива и электронный VR (видеоролики)
Автофокусировка (АФ)	АФ с функцией определения контраста
Диапазон расстояний фокусировки	<ul style="list-style-type: none">• [W]: прикл. 50 см –∞,• [T]: прикл. 1,5 м –∞• Режим макросъемки: прикл. 2 см –∞ (широкоугольное положение) (Все расстояния измерены от центра передней поверхности объектива)
Выбор зоны фокусировки	Приоритет лица, центр, ручной выбор с 99 зонами фокусировки, ведение объекта, АФ с обнаруж. объекта
Монитор	ЖК-монитор TFT с диагональю 6,7 см (2,7 дюйма), прикл. 230 тыс. точек, с антибликовым покрытием и 5-уровнями регулировки яркости
Покрытие кадра (в режиме съемки)	Прикл. 97 % по горизонтали и вертикали (по сравнению с реальным снимком)
Покрытие кадра (в режиме просмотра)	Прикл. 99 % по горизонтали и вертикали (по сравнению с реальным снимком)

Хранение		
Носители	Внутренняя память (прибл. 25 МБ), карта памяти SD/SDHC/SDXC	
Файловая система	Совместимость с DCF и Exif 2.3	
Форматы файлов	Фотографии: JPEG Видеоролики: AVI (совместимость с Motion-JPEG)	
Размер изображения (в пикселях)	<ul style="list-style-type: none"> • 20M (Высокий) [5152 × 3864★] • 20M [5152 × 3864] • 10M [3648 × 2736] • 4M [2272 × 1704] • 2M [1600 × 1200] • VGA [640 × 480] • 16:9 (14M) [5120 × 2880] • 1:1 [3864 × 3864] 	
Чувствительность ISO (стандартная чувствительность на выходе)	<ul style="list-style-type: none"> • ISO 80–1600 • ISO 3200 (доступно при использовании режима Авто режим) 	
Экспозиция		
Режим замера экспозиции	Матричный, центровзвешенный (при увеличении с цифровым зумом менее 2x), точечный (при увеличении с цифровым зумом 2x или более)	
Контроль экспозиции	Программная автоматическая экспозиция и коррекция экспозиции (-2,0 – +2,0 EV с шагом 1/3 EV)	
Затвор		
Выдержка	<ul style="list-style-type: none"> • 1/1500–1 сек. • 4 сек. (сюжетный режим Фейерверк) 	
Диафрагма		
Диапазон	ND-фильтр (фильтр нейтральной плотности) (-3 AV) с электронным управлением 2 шага (f/3,7 и f/10,5 [W])	
Автоспуск		
Доступное время: 10 секунд или 2 секунды		
Вспышка		
Дальность действия (прибл.) (Чувствительность: Авто)	[W]: 0,5–2,8 м [Т]: 1,5 м	
Управление вспышкой	Автоматический TTL режим вспышки с тестирующей предвспышкой	

Интерфейс	
Разъем USB	Высокоскоростной USB <ul style="list-style-type: none"> • Поддержка прямой печати (PictBridge) • Также используется как выходной аудио-/ видеоразъем (в качестве видеовыхода можно выбрать NTSC или PAL)
Wi-Fi (беспроводная локальная сеть)	
Стандарты	IEEE 802.11b/g/n (стандартный протокол беспроводной локальной сети)
Радиус действия (прямая видимость)	Прибл. 10 м
Рабочая частота	2412–2462 МГц (1–11 каналов)
Скорость передачи данных (фактические измеренные значения)	IEEE 802.11b: 5 Мбит/с IEEE 802.11g: 20 Мбит/с IEEE 802.11n: 20 Мбит/с
Безопасность	Открыто/WPA2
Протоколы доступа	Инфраструктура
Поддерживаемые языки	Английский, арабский, бенгальский, болгарский, венгерский, вьетнамский, голландский, греческий, датский, индонезийский, испанский, итальянский, китайский (упрощенное и традиционное письмо), корейский, маратхский, немецкий, норвежский, персидский, польский, португальский (европейский и бразильский), румынский, русский, сербский, тайский, тамильский, телугу, турецкий, украинский, финский, французский, хинди, чешский, шведский, японский
Источники питания	Одна литий-ионная аккумуляторная батарея EN-EL19 (прилагается) Сетевой блок питания EN-62G (приобретается дополнительно)
Время зарядки	Прибл. 2 ч 40 мин. (при использовании сетевого зарядного устройства EN-70P/EN-72P при полной разрядке)
Ресурс работы батареи ¹	
Фотографии	Прибл. 240 снимков при использовании батареи EN-EL19
Видеоролики (фактический ресурс работы батареи для съемки) ²	Прибл. 50 мин. при использовании батареи EN-EL19
Штативное гнездо	1/4 (ISO 1222)
Размеры (Ш × В × Г)	Прибл. 95,9 × 58,0 × 20,1 мм (без выступающих частей)
Масса	Прибл. 118 г (включая батарею и карту памяти)

Рабочие условия	
Температура	От 0 °С до 40 °С
Влажность	85 % или менее (без конденсации)

- Если не указано иное, все значения приведены для фотокамеры с полностью заряженной батареей, работающей при окружающей температуре 23 ± 3 °С в соответствии со стандартами Ассоциации производителей фотокамер и устройств обработки изображений (CIPA).
 - ¹ Ресурс работы батареи зависит от условий использования, например, от интервала съемки, продолжительности отображения меню и снимков.
 - ² Размер отдельных файлов видеороликов не может превышать 2 Гб, а продолжительность — 29 минут. При нагревании фотокамеры запись может остановиться до достижения этих значений.

Литий-ионная аккумуляторная батарея EN-EL19

Тип	Литий-ионная аккумуляторная батарея
Номинальная мощность	Постоянный ток 3,7 В, 700 мАч
Рабочая температура	От 0 °С до 40 °С
Размеры (Ш × В × Г)	Прибл. 31,5 × 39,5 × 6 мм
Масса	Прибл. 14,5 г

Сетевое зарядное устройство EN-70P

Номинальные входные параметры	Переменный ток 100–240 В, 50/60 Гц, 0,07–0,044 А
Номинальные выходные параметры	Постоянный ток 5,0 В, 550мА
Рабочая температура	От 0 °С до 40 °С
Размеры (Ш × В × Г)	Прибл. 55 × 22 × 54 мм (без сетевого переходника)
Масса	Прибл. 47 г (без сетевого переходника)

Сетевое зарядное устройство EH-72P

Номинальные входные параметры	Переменный ток 100–240 В, 50/60 Гц, 0,07–0,04 А
Номинальные выходные параметры	Постоянный ток 5,0 В, 550мА
Рабочая температура	От 0 °С до 40 °С
Размеры (Ш × В × Г)	Прибл. 55 × 22 × 54 мм (без сетевого переходника)
Масса	Прибл. 46 г (без сетевого переходника)

- Компания Nikon не несет ответственности за возможные ошибки в настоящем руководстве.
- Внешний вид изделия и его технические характеристики могут быть изменены без предварительного уведомления.

Рекомендованные карты памяти

С этой фотокамерой рекомендуется использовать следующие проверенные и рекомендованные к использованию карты памяти Secure Digital (SD).

- Для записи видеороликов рекомендуется использовать карты памяти SD с классом скорости не менее 6. При использовании карты памяти с меньшим классом скорости запись видеороликов может неожиданно прерываться.

	Карта памяти SD	Карта памяти SDHC	Карта памяти SDXC
SanDisk	–	4 Гб, 8 Гб, 16 Гб, 32 Гб	64 Гб, 128 Гб
TOSHIBA	–	4 Гб, 8 Гб, 16 Гб, 32 Гб	64 Гб
Panasonic	2 Гб	4 Гб, 8 Гб, 16 Гб, 32 Гб	64 Гб
Lexar	–	8 Гб, 16 Гб, 32 Гб	64 Гб, 128 Гб

- Для получения дополнительной информации об указанных выше картах обратитесь к производителю. Не гарантируется работа фотокамеры при использовании карт памяти производства других компаний.
- При использовании устройства для чтения карт памяти убедитесь в том, что оно совместимо с используемой картой памяти.

Сведения о товарных знаках

- Windows является зарегистрированным товарным знаком или товарным знаком Microsoft Corporation в США и (или) других странах.
- Adobe, логотип Adobe и Reader являются товарными знаками или зарегистрированными товарными знаками Adobe Systems Incorporated в США и/или других странах.
- Логотипы SDXC, SDHC и SD являются товарными знаками SD-3C, LLC.



- PictBridge является товарным знаком.
- Wi-Fi и логотип Wi-Fi являются товарными знаками или зарегистрированными товарными знаками Wi-Fi Alliance.
- Android и Google Play являются товарными знаками или зарегистрированными товарными знаками Google, Inc.
- N-Mark является товарным знаком или зарегистрированным товарным знаком NFC Forum, Inc. в США и других странах.
- Все другие торговые наименования, приводимые в настоящем руководстве и в другой документации, которая поставляется вместе с изделиями компании Nikon, являются товарными знаками или зарегистрированными товарными знаками соответствующих владельцев.

Лицензия AVC Patent Portfolio License

Данное изделие имеет лицензию AVC Patent Portfolio License для личного и некоммерческого использования клиентом в целях (i) кодирования видео в соответствии со стандартом AVC ("видеосодержимое AVC") и/или (ii) декодирования видеосодержимого AVC, закодированного клиентом в рамках личной и некоммерческой деятельности и/или полученного от поставщика видеосодержимого, имеющего лицензию на предоставление видеосодержимого AVC. Эта лицензия не распространяется на любое другое использование, а также не подразумевается для такого использования. Дополнительную информацию можно получить в компании MPEG LA, L.L.C.

См. <http://www.mpegla.com>.

Лицензия FreeType (FreeType2)

- На некоторые части данного программного обеспечения распространяется авторское право © 2012 Проект FreeType (<http://www.freetype.org>). Все права защищены.

Лицензия MIT (HarfBuzz)

- На некоторые части данного программного обеспечения распространяется авторское право © 2015 Проект HarfBuzz (<http://www.freedesktop.org/wiki/Software/HarfBuzz>). Все права защищены.

Алфавитный указатель

СИМВОЛЫ

Режим "Автовыбор сюжета".....	17, 19
Сюжетный режим.....	17, 20
Режим специальных эффектов.....	17, 27
Режим "Интеллект. портрет".....	17, 29
Авто режим.....	17, 33
Режим просмотра.....	14
Режим "Список по дате".....	52
Меню "Параметры Wi-Fi".....	64, 86
Меню настройки.....	64, 88
T (Телефото).....	13, 14
W (Широкоугольное положение).....	13, 14
Увеличение при просмотре.....	14, 50
Просмотр уменьшенных изображений.....	14, 51
Справка.....	20
Кнопка (режим съемки) ...	2, 17
Кнопка (просмотр).....	2, 14
Кнопка (видеосъемка).....	2, 18
Кнопка (сделать выбор).....	2
MENU Кнопка (меню).....	2, 64
Кнопка (удалить).....	2, 15
Кнопка (Wi-Fi).....	1, 100, 101
N-Mark.....	2, 102
Режим вспышки.....	18, 35
Автоспуск.....	18, 37
Режим макросъемки.....	18, 39
Поправка экспозиции....	18, 40
AE/AF-L	25

D	
D-Lighting.....	55
E	
EH-70P.....	135
EH-72P.....	136
EN-EL19.....	135
N	
NFC.....	102
Nikon Transfer 2.....	112
P	
PictBridge.....	105, 107
U	
USB-кабель.....	7, 105, 107, 111
V	
ViewNX 2.....	111
W	
Wireless Mobile Utility.....	100
A	
Авт. реж. с ум. эф. "кр. глаз".....	36
Авто выкл.	12, 95
Авто режим.....	17, 33
Авто с фикс. диап.....	71
Автоматическая вспышка.....	36
Автосп. для пор. пит.....	23
Автоспуск.....	37
Автофокусировка.....	62, 75, 84
Аудио-/видеокабель.....	105, 106, 131
АФ с обнаруж. объекта.....	45, 73
АФ-помощь.....	1, 94
B	
Баланс белого.....	68
Батарейный отсек.....	131
Батарея.....	6, 7, 10, 135

Беспроводная локальная сеть	100	Заполняющая вспышка.....	36
Блокировка фокусировки.....	47	Зарядка	7, 98
Быстрая обработка	54	Зарядка от ПК.....	98
Быстрые эффекты	53	Зарядное устройство	8, 131
В		Защелка батареи	6
Ведение объекта.....	73, 74	Защита	80
Версия прошивки.....	99	Звук затвора	76, 95
Видео VR	85	Звук кнопки.....	95
Внутренняя память	6	Значение диафрагмы	13
Воспроизведение	14	Зона фокусировки	43
Восст. наст-ки по ум.	86	И	
Вспышка	1, 35	Имена файлов	130
Вспышка выключена	36	Индикатор автоспуска.....	1, 38
Встроенный микрофон.....	1	Индикатор включения питания	1
Выборочный цвет 	27	1
Выдержка	13	Индикатор внутренней памяти	3, 5
Выключатель питания.....	1	Индикатор вспышки.....	2, 35
Выключить Wi-Fi	86	Индикатор зарядки.....	2
Г		Индикатор уровня заряда	10
"Глянцевое" ретушир.	29, 56	батареи	10
Гнездо для карты памяти	6	Индикатор фокусировки	3, 12
Громкость	63	Интервал.....	76
Д		Информация о фото	90
Дата и время	9, 88	К	
Динамик	2	Кадрирование.....	59
Динамический точный зум.....	13	Карта памяти	117, 137
Дневной свет.....	68	Карта памяти SD	117, 137
Дополнительные	131	Кнопка Wi-Fi.....	1, 100, 101
принадлежности	131	Компьютер.....	105, 111
Е		Контрастн. монохр. изоб. 	27
Еда 	20, 22	Копирование изображений	81
Единообразии маркировки.....	99	Коэффициент сжатия	66
З		Кросспроцесс 	27
Загрузить с фотокамеры	86	Крышка батарейного отсека/	2
Закат 	20	гнезда для карты памяти.....	2
Запись видеороликов.....	18, 60	Крышка объектива.....	1
		Крышка разъема.....	1

- Д**
 Лампа дн. света 68
 Лампа накаливания 68
 Летнее время 9, 10, 88
 Литий-ионная аккумуляторная
 батарея 135
- М**
 Макро  20, 21
 Медленная синхронизация 36
 Меню "Интеллект. портрет"
 64, 76
 Меню видео 64, 83
 Меню настройки 64, 88
 Меню просмотра 64, 78
 Меню съемки 64, 66
 Метка для выгрузки Wi-Fi
 78, 103
 Монитор 2, 3, 118
 Мульти-selector 2, 64
- Н**
 Нажатие наполовину 13
 Настройка звука 95
 Настройка монитора 90
 Непрерывный 70
 Непрерывный АФ 75, 84
 Ностальгическая сепия **SE** 27
 Ночной пейзаж  20, 21
 Ночной портрет  20
- О**
 Облачно 68
 Объектив 1, 132
 Оптический зум 13
 Освещение сзади  20, 22
 Оставшееся время записи
 видеоролика 60, 61
 Отображение календаря 51
- Отображение уменьшенных
 изображений 14, 51
 Отслеж. моргания 77
- П**
 Параметры 86
 Параметры Wi-Fi 64, 86
 Параметры видео 83
 Пейзаж  20
 Печать 105, 108, 109
 Пляж  20
 Повернуть снимок 80
 Подавл. шумов от ветра 85
 Подавление красных глаз 55
 Подключ. к смарт-устр. 86, 101
 Покадровая АФ 75, 84
 Покадровый 70
 Показ слайдов 79
 Полнокадровый просмотр 50
 Пользовательский слайдер 33
 Поп **POP** 27
 Поправка экспозиции 40
 Портрет  20
 Портрет питомца  20, 23
 Праздник/в помещ.  20, 21
 Принтер 105, 107
 Приоритет лица 72
 Просмотр в режиме "Съемка
 панорамы" 26
 Просмотр видеороликов ... 18, 63
 Просмотр снимка 90
 Проушина для ремня фотокамеры
 1
 Прямая печать 107
- Р**
 Размер бумаги 108, 109
 Размер изображения 66
 Разница во времени 88

Разъем USB/аудио-/видеовыхода	1	Текущие настройки.....	86
Распознавание лиц.....	43	Телевизор.....	105, 106
Редактирование изображений	53	Телефото.....	13
Режим "Интеллект. портрет".....	29	У	
Режим "Список по дате".....	52	Увеличение при просмотре	14, 50
Режим автофокуса.....	75, 84	Увеличение/уменьшение.....	13
Режим видео.....	97	Удалить.....	15
Режим вспышки.....	35, 36	Уменьшить снимок.....	58
Режим зоны АФ.....	72	Ф	
Режим изображения.....	66	Фейерверк 	20, 22
Режим макросъемки.....	39	Фокусировка.....	72
Режим просмотра.....	14	Формат даты.....	9, 88
Режим специальных эффектов	27	Форматирование.....	6, 96
Режим съемки.....	17	Форматирование внутренней памяти.....	96
Ремень.....	ii	Форматирование карт памяти	6, 96
Ручная настройка.....	69	Фотография VR.....	93
Рычажок зуммирования.....	1, 13	Функции, которые не удастся использовать одновременно... ..	48
С		Ц	
Сброс всех знач.	99	Цифровой зум.....	13, 94
Сетевое зарядное устройство	7, 135, 136	Ч	
Сетевой блок питания.....	104, 131	Часовой пояс.....	10, 88
Смягчение тона кожи.....	44	Часовой пояс и дата.....	9, 88
Снег 	20	Число оставшихся кадров	10, 67
Собственный фотоколлаж.....	31	Число снимков.....	76
Софт-фильтр SO	27	Чувствительность ISO.....	71
Спорт 	20, 21	Ш	
Справка.....	20	Широкоугольное положение... ..	13
Спусковая кнопка затвора.....	1	Штамп с датой.....	92
Сумерки/рассвет 	20	Штативное гнездо.....	2, 134
Съемка.....	11, 17	Э	
Съемка панорамы 	20, 24	Эффект игруш. камеры 1 	27
Сюжетный режим.....	20	Эффект игруш. камеры 2 	27
Т			
Таймер улыбки.....	30		

Я

Язык/Language..... 97

Яркость..... 90

Данное руководство не может быть воспроизведено в любой форме целиком или частично (за исключением краткого цитирования в статьях или обзорах) без письменного разрешения компании NIKON.

NIKON CORPORATION

© 2015 Nikon Corporation



YP6B03(1D)
6MN5331D-03