

Nikon

デジタルカメラ

COOLPIX S7000



活用ガイド

はじめに	➡ i
目次	➡ xiv
各部の名称	➡ 1
撮影の準備	➡ 7
撮影と再生の基本操作	➡ 12
いろいろな撮影	➡ 21
いろいろな再生	➡ 58
動画の撮影と再生	➡ 69
メニューを使う	➡ 76
Wi-Fi（無線LAN）を使う	➡ 117
テレビ、プリンター、パソコンとの接続	➡ 121
付録	➡ 130

はじめに

はじめにお読みください

お使いになる前に、本製品の使用方法や「安全上のご注意」(□v~xi) および「Wi-Fi (無線LAN) 機能について」(□xii) をよくお読みになり、正しくお使いください。お読みになった後は、お使いになる方がいつでも見られるところに保管してください。

- すぐにカメラをお使いになりたいときは、「撮影の準備」(□7) および「撮影と再生の基本操作」(□12) をご覧ください。

本書の記載について

- 本文中のマークについて

マーク	意味
☑	カメラを使用する前に注意していただきたいことや守っていただきたいことを記載しています。
☒	カメラを使用する前に知っておいていただきたいことを記載しています。
□	関連情報が記載されているページです。

- SD/SDHC/SDXCメモリーカードを「メモリーカード」と表記することがあります。
- ご購入時のカメラの設定を「初期設定」と表記しています。
- 液晶モニターに表示されるメニュー項目や、パソコンに表示されるボタン名、メッセージなどは、[] で囲って表記しています。
- 本書では、液晶モニター上の表示をわかりやすく説明するために、被写体の表示を省略している場合があります。

ストラップの取り付け方

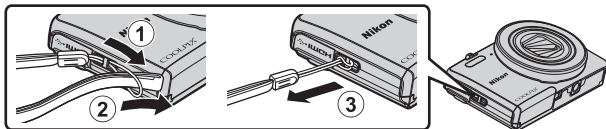

ご確認ください

●保証書について

この製品には「保証書」が付いていますのでご確認ください。「保証書」は、お買い上げの際、ご購入店からお客様へ直接お渡しすることになっております。必ず「ご購入年月日」と「ご購入店」が記入された保証書をお受け取りください。「保証書」をお受け取りにならないと、ご購入1年以内の保証修理が受けられないこととなります。お受け取りにならなかった場合は、ただちにご購入店にご請求ください。

●カスタマー登録のお願い

下記のウェブサイトから登録をお願いします。

<https://reg.nikon-image.com/>

付属の「登録のご案内」に記載の登録コードをご用意ください。

●大切な撮影を行う前には試し撮りを

大切な撮影（結婚式や海外旅行など）の前には、必ず試し撮りをしてカメラが正常に機能することを事前に確認してください。本製品の故障に起因する付随的損害（撮影に要した諸費用および利益喪失等に関する損害等）についての補償はご容赦願います。

●本製品を安心してご使用いただくために

本製品は、当社製のアクセサリ（電池、バッテリーチャージャー、本体充電ACアダプター、ACアダプター、USBケーブル）に適合するように作られていますので、当社製品との組み合わせでお使いください。

- 専用Li-ionリチャージャブルバッテリーには、ニコン純正品を示すホログラムシールが貼られています。
- 模倣品のLi-ionリチャージャブルバッテリーをお使いになると、カメラの十分な性能が出せないことや、電池の異常な発熱や液もれ、破裂、発火などの原因となることがあります。
- 他社製品や模倣品と組み合わせてお使いになると、事故、故障などが起こる可能性があります。その場合、当社の保証の対象外となりますのでご注意ください。



ホログラム
シール

●説明書について

- 説明書の一部または全部を無断で転載することは、固くお断りいたします。
- 本文中の画面表示を含むイラストは、実際と異なる場合があります。
- 説明書の誤りなどについての補償はご容赦ください。

- 製品の外観、仕様、性能は予告なく変更することがありますので、ご了承ください。
- 説明書が破損などで判読できなくなったときは、PDF ファイルを下記のウェブサイトからダウンロードできます。

<http://www.nikon-image.com/support/manual/>

ニコンサービス機関で新しい使用説明書を購入することもできます（有料）。

●著作権についてのご注意

あなたがカメラで撮影または録音したものは、個人として楽しむなどの他は、著作権法上、権利者に無断で使うことができません。なお、実演や興行、展示物の中には、個人として楽しむなどの目的であっても、撮影や録音を制限している場合がありますのでご注意ください。また、著作権の目的となっている画像や音楽は、著作権法の規定による範囲内でお使いになる以外は、ご利用いただけませんのでご注意ください。

●カメラやメモリーカードを譲渡/廃棄するときのご注意

メモリー（メモリーカード/カメラ内蔵メモリーを含む）内のデータはカメラやパソコンで初期化または削除しただけでは、完全には削除されません。譲渡/廃棄した後に市販のデータ修復ソフトウェアなどを使ってデータが復元され、重要なデータが流出してしまう可能性があります。メモリー内のデータはお客様の責任において管理してください。



メモリーを譲渡/廃棄する際は、市販のデータ削除専用ソフトウェアなどを使ってデータを完全に削除するか、初期化後にメモリーがいっぱいになるまで、空や地面などを撮影することをおすすめします。メモリーを物理的に破壊して廃棄するときは、周囲の状況やけがなどに充分ご注意ください。

Wi-Fi設定は、Wi-Fi設定メニュー（□76）の「設定の初期化」で消去してください。

●電波障害自主規制について

この装置は、クラスB情報技術装置です。この装置は、家庭環境で使用することを目的としていますが、この装置がラジオやテレビジョン受信機に近接して使用されると、受信障害を引き起こすことがあります。

説明書に従って正しい取り扱いをしてください。

（VCCIマークは以下の操作でモニター上に表示されます。MENU ボタンを押す → メニューアイコン → 認証マークの表示 → ボタン）



VCCI-B

安全上のご注意

お使いになる前に「安全上のご注意」をよくお読みの上、正しい方法でお使いください。



この「安全上のご注意」は製品を安全に正しくお使いいただき、あなたや他の人々への危害や財産への損害を未然に防止するために重要な内容を記載しています。内容を理解してから本文をお読みいただき、お読みになった後は、お使いになる方がいつでも見られるところに必ず保管してください。

表示と意味は以下のようになっています。

 危険	この表示を無視して、誤った取り扱いをすると、人が死亡または重傷を負う可能性が高いと想定される内容を示しています。
 警告	この表示を無視して、誤った取り扱いをすると、人が死亡または重傷を負う可能性が想定される内容を示しています。
 注意	この表示を無視して、誤った取り扱いをすると、人が傷害を負う可能性が想定される内容および物的損害の発生が想定される内容を示しています。

お守りいただく内容の種類を、以下の図記号で区分し、説明しています。

絵表示の例

	△記号は、注意（警告を含む）を促す内容を告げるものです。図の中や近くに具体的な注意内容（左図の場合は感電注意）が描かれています。
	⊘記号は、禁止（してはいけないこと）の行為を告げるものです。図の中や近くに具体的な禁止内容（左図の場合は分解禁止）が描かれています。
	●記号は、行為を強制すること（必ずすること）を告げるものです。図の中や近くに具体的な強制内容（左図の場合はプラグをコンセントから抜く）が描かれています。

 **警告** (カメラについて)



分解禁止

分解したり、修理や改造をしないこと
感電したり、異常動作をしてケガの原因となります。



接触禁止

落下などによって破損し、内部が露出したときは、露出部に手を触れないこと

感電したり、破損部でケガをする原因となります。



すぐに修理依頼を

電池、電源を抜いて、ニコンサービス機関に修理を依頼してください。



水かけ禁止

水につけたり、水をかけたり、雨にぬらさない
感電や発火などの事故や故障の原因になります。



電池を取る

熱くなる、煙が出る、こげ臭いなどの異常時は、すみやかに電池を取り出すこと

そのまま使用すると火災、やけどの原因となります。

電池を取り出す際、やけどに充分注意してください。

電池を抜いて、ニコンサービス機関に修理を依頼してください。



すぐに修理依頼を



禁止

通電中のカメラに長時間直接接触れない

使用中に温度が高くなる部分があり、低温やけどの原因になることがあります。



使用禁止

引火、爆発のおそれのある場所では使わない

プロパンガス、ガソリン、可燃性スプレーなど引火性ガスや粉塵の発生する場所で使用すると爆発や火災の原因になります。



発光禁止

車の運転者等にもむけてフラッシュを発光しないこと
事故の原因となります。



発光禁止

フラッシュを人の目に近づけて発光しない

視力障害の原因になります。

撮影時には、1 m 以上離れてください。

特に乳幼児の撮影には注意してください。



保管注意

幼児の口にはいる小さな付属品は、幼児の手の届く所に置かない

幼児の飲み込みの原因となります。

飲み込んだときは、ただちに医師にご相談ください。

**保管注意**

ストラップが首に巻きつかないようにする
特に幼児・児童の首にストラップをかけない
首に巻き付くと窒息の原因になります。

**警告**

指定の電源(電池、本体充電ACアダプター、ACアダプター、USBケーブル)を使う

指定以外のものを使うと、事故や故障の原因になり
ます。

**使用禁止**

充電時やACアダプター使用時に雷が鳴り出したら、
電源プラグに触れないこと

感電の原因となります。
雷が鳴り止むまで機器から離れてください。

 **注意** (カメラについて)

**感電注意**

ぬれた手でさわらないこと
感電の原因になることがあります。

**保管注意**

製品は、幼児の手の届く所に置かない
ケガの原因になることがあります。

**保管注意**

使用しないときは、電源をOFFにしてレンズを遮光し、
太陽光のあたらない所に保管すること
太陽光が焦点を結び、火災の原因になることがありま
す。

**使用注意**

航空機内での使用については、航空会社の指示に従う
病院内での使用については、病院の指示に従う

**電池を取る**

長期間使用しないときは電源(電池、本体充電ACアダプター、ACアダプター)を外すこと

電池の液もれにより、火災、ケガや周囲を汚損する原因
になることがあります。

**プラグを抜く**

本体充電ACアダプターやACアダプターをお使いの際
には、電源プラグをコンセントから抜いて、その後で
カメラを取り外してください。火災の原因になることが
あります。

**使用注意**

レンズの可動部には触れない
ケガの原因になります。



発光禁止

内蔵フラッシュの発光窓を人体やものに密着させて発光させないこと
やけどや発火の原因になることがあります。



禁止

布団でおおったり、つつんだりして使用しないこと
熱がこもりケースが変形し、火災の原因になることがあります。



放置禁止

窓を閉め切った自動車の中や直射日光が当たる場所など、異常に温度が高くなる場所に放置しない
故障や火災の原因になることがあります。



危険 (専用Li-ionリチャージャブルバッテリーについて)



禁止

電池を火に入れたり、加熱しないこと
液もれ、発熱、破裂の原因となります。



分解禁止

電池を分解しないこと
液もれ、発熱、破裂の原因となります。



危険

電池に強い衝撃を与えたり、投げたりしないこと
液もれ、発熱、破裂の原因となります。



危険

専用の充電器を使用すること
液もれ、発熱、破裂の原因となります。



使用禁止

Li-ionリチャージャブルバッテリー EN-EL19は、ニコンデジタルカメラ専用の充電電池でCOOLPIX S7000に対応しています。EN-EL19に対応していない機器には使用しないこと
液もれ、発熱、破裂の原因となります。



危険

ネックレスやヘアピンなど金属製のものと一緒に運んだり、保管しない
ショートして液もれ、発熱、破裂の原因になりますので、ビニール袋などに入れて絶縁してください。



危険

電池からもれた液が目に入ったときは、すぐにきれいな水で洗い、医師の治療を受けること
そのままにしておくと、目に傷害を与える原因となります。

警告 (専用Li-ionリチャージャブルバッテリーについて)



保管注意

電池は、幼児の手の届く所に置かない
幼児の飲み込みの原因となります。
飲み込んだときは、ただちに医師にご相談ください。



水かけ禁止

水につけたり、ぬらさないこと
液もれ、発熱の原因となります。



使用禁止

変色や変形、そのほか今までと異なることに気づいたときは、使用しないこと
液もれ、発熱、破裂の原因となります。



警告

充電の際に所定の充電時間を超えても充電が完了しないときは、充電をやめること
液もれ、発熱、破裂の原因となります。



警告

電池をリサイクルするときや、やむなく廃棄するとき
は、ビニールテープなどで接点部を絶縁すること
他の金属と接触すると、発熱、破裂、発火の原因となります。
ニコンサービス機関またはリサイクル協力店にご持参いただくか、お住まいの自治体の規則に従って
廃棄してください。



警告

電池からもれた液が皮膚や衣服に付いたときは、すぐに
きれいな水で洗うこと
そのままにしておくと、皮膚がかぶれたりする原因となります。

警告 (本体充電ACアダプターについて)



分解禁止

分解したり修理・改造をしないこと
感電したり、異常動作をしてケガの原因となります。



接触禁止

落下などによって破損し、内部が露出したときは、露出部に手を触れないこと

感電したり、破損部でケガをする原因となります。
電源プラグをコンセントから抜いて、ニコンサービス機関に修理を依頼してください。



すぐに修理依頼を



プラグを抜く

熱くなる、煙が出る、こげ臭いなどの異常時は、速やかに電源プラグをコンセントから抜くこと

そのまま使用すると火災、やけどの原因となります。
電源プラグをコンセントから抜く際、やけどに充分注意してください。



すぐに修理依頼を

電源プラグをコンセントから抜いて、ニコンサービス機関に修理を依頼してください。



水かけ禁止

水につけたり、水をかけたり、雨にぬらしたりしないこと

発火したり感電の原因となります。



使用禁止

引火、爆発のおそれのある場所では使わない

プロパンガス、ガソリン、可燃性スプレーなど引火性ガスや粉塵の発生する場所で使用すると爆発や火災の原因になります。



警告

電源プラグの金属部やその周辺にほこりが付着しているときは、乾いた布で拭き取ること

そのまま使用すると火災の原因になります。



使用禁止

雷が鳴り出したら電源プラグに触れないこと

感電の原因となります。
雷が鳴り止むまで機器から離れてください。



禁止

ケーブルを傷つけたり、加工したりしないこと

また、重いものを載せたり、加熱したり、引っばったり、むりに曲げたりしないこと

ケーブルが破損し、火災、感電の原因となります。



使用禁止

指定のUSBケーブルを使う

指定以外のものを使うと、事故や故障の原因になります。



感電注意

ぬれた手で電源プラグを抜き差ししないこと
感電の原因になることがあります。



禁止

海外旅行者用電子式変圧器(トラベルコンバーター)
やDC/ACインバーターなどの電源に接続して使わないこと
発熱、故障、火災の原因となります。



禁止

通電中のACアダプターに長時間直接触れない
使用中に温度が高くなる部分があり、低温やけどの原因になることがあります。

 **注意** (本体充電ACアダプターについて)



感電注意

ぬれた手でさわらないこと
感電の原因になることがあります。



放置注意

製品は、幼児の手の届く所に置かない
ケガの原因になることがあります。



禁止

布団でおおったり、つつんだりして使用しないこと
熱がこもりケースが変形し、火災の原因になることがあります。

Wi-Fi (無線LAN) 機能について

● 電波に係わるご注意

- 本製品の Wi-Fi の無線機能は、ご購入された国の法令に準拠し、ご購入された国以外では使用できません。

ご購入された国以外での使用について、当社は一切の責任を負いません。ご購入された国がわからないときは、本書裏面に記載のニコン カスタマーサポートセンターにご相談ください。

● Wi-Fi (無線LAN) 機能のご注意

2.4 DS4 / OF4

Wi-Fi (無線LAN) 機能：2.4DS4/OF4

本製品の使用周波数は 2.4 GHz 帯、変調方式は DSSS、OFDM、与干渉距離は約40 mです。

- 本製品は、「電波法」に基づく技術基準適合認証を受けた無線設備を内蔵し、証明ラベルは無線設備上に表示しています（以下の操作でモニター上に表示されます。MENUボタンを押す → Yメニューアイコン → 認証マークの表示 → OKボタン）。

以下の行為は法令で罰せられることがあります。

- 本製品の分解/改造
- 本製品から証明ラベルをはがす
- 本製品の使用周波数帯は、以下の機器や無線設備と同じです：
 - 電子レンジなどの産業・科学・医療用機器
 - 工場の製造ライン等の移動体識別用の
 - ① 構内無線局（免許を要する無線局）
 - ② 特定小電力無線局（免許を要しない無線局）

- アマチュア無線局（免許を要する無線局）

これらの無線設備の近くでは、電波干渉で通信速度の低下、通信距離の短縮、通信の途絶が双方に生じることがあります。

- 本製品で電波干渉を起こさないよう、以下にご注意ください。
 - 使用周波数帯が同じ無線設備が近くにないか？事前に確認する
 - 万一、本製品から移動体識別用の構内無線局に電波干渉を生じたら、Wi-Fi アクセスポイントのチャンネル番号を変更して使用周波数を変える

- その他、本製品から移動体識別用の特定小電力無線局あるいはアマチュア無線局に対して電波干渉の事例が発生した場合など何かお困りのことが起きたときは、本書裏面に記載のニコンカスタマーサポートセンターにご相談ください。
- データの送受信は、第三者に傍受される危険性にご留意ください。データ送受信による情報漏洩には、当社は一切の責任を負いません。
- 本製品は、電子レンジなどの電気製品、AV機器、OA機器などの電磁波や磁気の発生源の周辺で使わないでください。
 - 雑音が増大したり、通信が途絶したりします。
 - AV機器、OA機器などの受信障害の原因になります。

● 本製品の使用上のご注意

本製品は、Wi-Fi（無線LAN）機器としてお使いください。

Wi-Fi 機器以外としての使用による損害は、当社では一切の責任を負いません。

- 医療機器や人命に直接的または間接的に係わるシステムなど、高い安全性が要求される用途には使わないでください。
- Wi-Fi 機器よりも高い信頼性が要求される機器や電算機システムなどの用途では、使用システムの安全設計や故障に対する適切な処置をしてください。

● 本製品の輸出、持ち出しに係わるご注意

本製品は、米国輸出規制（EAR）を含む米国法の対象であり、米国政府指定の輸出規制国（キューバ、イラン、北朝鮮、スーダン、シリア）への輸出や持ち出しには、米国政府の許可が必要になりますので、ご注意ください。なお、輸出規制国は変更されている可能性がありますので、詳しくは米国商務省へお問い合わせください。

● 個人情報の管理および免責事項

- 使用者によって本製品内に登録または設定された、Wi-Fi（無線LAN）接続設定等の個人情報を含む情報は、誤操作、静電気の影響、事故、故障、修理、その他の取り扱いで変化、消失する場合があります。必要な内容は、お客さまの責任において控えを必ずおとりください。当社の責によらない内容の変化、消失、それらに起因する直接または間接の損害および逸失利益には、当社は一切の責任を負いません。
- 本製品を譲渡/廃棄するときは、使用者によって本製品内に登録または設定された、Wi-Fi 接続設定等の個人情報を含む内容を、セットアップメニュー（□76）の【設定クリアー】で消去してください。
- 本製品の盗難や紛失などで、第三者による不正使用の被害が発生しても、当社は一切の責任を負いません。

目次

はじめに	i
はじめにお読みください	i
本書の記載について	i
ストラップの取り付け方	ii
ご確認ください	iii
安全上のご注意	v
Wi-Fi (無線 LAN) 機能について	xii
<hr/>	
各部の名称	1
カメラ本体	1
液晶モニターの表示内容	3
撮影モード	3
再生モード	5
<hr/>	
撮影の準備	7
電池とメモリーカードを入れる	7
電池やメモリーカードを取り出すときは	7
メモリーカードと内蔵メモリーについて	7
電池を充電する	8
電源を ON にして、表示言語と日時を設定する	10
<hr/>	
撮影と再生の基本操作	12
■ (オート撮影) モードで撮影する	12
ズームを使う	15
シャッターボタンの半押しと全押し	15
画像を再生する	16
画像を削除する	17
撮影モードを変える	19
フラッシュやセルフタイマーなどを使う	20
動画を撮影する	20

いろいろな撮影	21
📷 (オート撮影) モード	21
シーンモード (シーンに合わせて撮影する)	22
ヒントとご注意	23
タイムラプス動画の撮影方法	28
かんたんパノラマの撮影方法	30
かんたんパノラマの再生方法	32
スペシャルエフェクトモード (効果を付けて撮影する)	33
ベストフェイスモード (顔をよりきれいに撮影する)	35
笑顔自動シャッターを使う	36
セルフコラージュを使う	37
ショートムービーショーモード (つなげて作る短編動画)	38
フラッシュモード	41
セルフタイマー	43
マクロモード (接写する)	45
クリエイティブスライダー (明るさ (露出補正)、鮮やかさ、色合いを調節する)	46
露出補正 (明るさを調節する)	49
フラッシュやセルフタイマーなどの初期設定一覧	50
ピント合わせについて	52
ターゲットファインドAFについて	52
顔認識撮影について	53
美肌機能について	54
オートフォーカスが苦手な被写体	54
フォーカスロック撮影	55
撮影時に組み合わせて使えない機能	56

いろいろな再生	58
拡大表示.....	58
サムネイル表示 / カレンダー表示.....	59
撮影日一覧モード.....	60
連写した画像（連写グループ）の再生と削除.....	61
連写グループの再生方法.....	61
連写グループの画像を削除する.....	62
画像の編集（静止画）.....	63
画像編集の前に.....	63
クイックエフェクト（色合いや雰囲気を変える）.....	63
簡単レタッチ（コントラストと鮮やかさを高める）.....	64
D-ライティング（画像の暗い部分を明るく補正する）.....	64
赤目補正（フラッシュ撮影による赤目を補正する）.....	65
メイクアップ効果（人物の顔をきれいに見せる）.....	66
スモールピクチャー（画像サイズを小さくする）.....	67
トリミング（画像の一部を切り抜く）.....	68
動画の撮影と再生	69
動画撮影中に静止画を記録する.....	72
動画再生中の操作.....	73
動画の編集.....	74
動画の必要な部分だけを切り出す.....	74
動画の1フレームを静止画として保存する.....	75
メニューを使う	76
撮影メニュー（撮影モード共通）.....	78
画像モード（画像サイズ/画質）.....	78
撮影メニュー（  （オート撮影）モード）.....	80
ホワイトバランス（色合いの調整）.....	80
連写.....	82
ISO感度設定.....	84
AFエリア選択.....	85
AF（オートフォーカス）モード.....	88
ベストフェイスメニュー.....	89
セルフコラージュ.....	89
目つぶり軽減.....	90
再生メニュー.....	91
Wi-Fi 送信画像の指定.....	91
スライドショー.....	92
プロテクト設定.....	93
画像回転.....	93

画像コピー（メモリーカードと内蔵メモリー間のコピー）	94
連写グループ表示方法	95
画像選択画面の操作方法	96
動画メニュー	97
動画設定	97
AF（オートフォーカス）モード	101
動画手ブレ補正	102
風切り音低減	103
フレームレート設定	103
Wi-Fi 設定メニュー	104
文字入力画面の操作方法	105
セットアップメニュー	106
地域と日時	106
モニター設定	108
日付写し込み	110
静止画手ブレ補正	111
AF 補助光	111
電子ズーム	112
操作音	112
オートパワーオフ	113
カード/メモリーの初期化（フォーマット）	114
言語 /Language	114
パソコン接続充電	115
設定クリア	116
認証マークの表示	116
バージョン情報	116
Wi-Fi（無線 LAN）を使う	117
スマートデバイスにソフトウェアをインストールする	117
カメラとスマートデバイスを接続する	118
スマートデバイスに取り込みたい画像をカメラで送信指定する	120
テレビ、プリンター、パソコンとの接続	121
テレビとの接続（テレビ画面での再生）	123
プリンターとの接続（ダイレクトプリント）	124
カメラとプリンターを接続する	124
1コマずつプリントする	125
複数の画像をプリントする	126
ViewNX 2 を使う（パソコンに画像を取り込む）	128
ViewNX 2 をインストールする	128
パソコンに画像を取り込む	128

付録.....	130
取り扱い上のご注意.....	131
カメラについて.....	131
電池について.....	132
本体充電ACアダプターについて.....	133
メモリーカードについて.....	134
お手入れ方法.....	135
クリーニングについて.....	135
保管について.....	135
警告メッセージ.....	136
故障かな?と思ったら.....	140
記録データのファイル名.....	147
別売アクセサリ.....	148
主な仕様.....	149
推奨メモリーカード.....	153
索引.....	155
ニコンプラザのご案内.....	160
修理サービスのご案内.....	161

各部の名称

カメラ本体

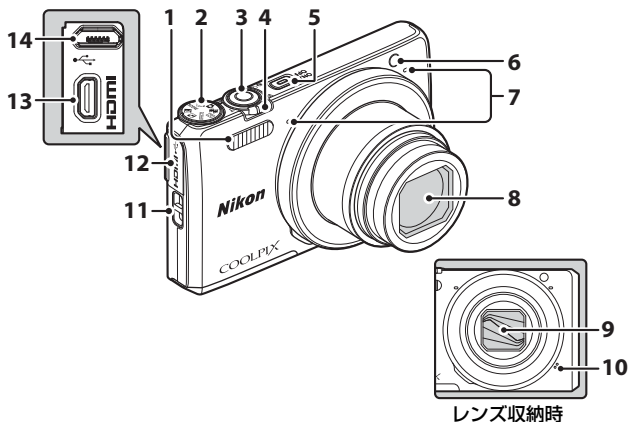

各部の名称

- | | | | |
|---------------------------|-------|-------------------------------------|-------|
| 1 フラッシュ | 41 | 7 マイク (ステレオ)..... | 12 |
| 2 モードダイヤル..... | 12、19 | 8 レンズ | |
| 3 シャッターボタン..... | 13 | 9 レンズバリアー | |
| ズームレバー | 15 | 10 スピーカー | |
| W : 広角ズーム | 15 | 11 ストラップ取り付け部..... | ii |
| T : 望遠ズーム | 15 | 12 端子カバー | 8、121 |
| 4 : サムネイル表示 | | 13 HDMI マイクロ端子 (Type D)..... | 121 |
| | 16、59 | 14 Micro-USB端子 | 8、121 |
| : 拡大..... | 16、58 | | |
| : ヘルプ..... | 23 | | |
| 5 電源スイッチ/電源ランプ | | | |
| | 10 | | |
| 6 セルフタイマーランプ | 44 | | |
| AF補助光 | | | |

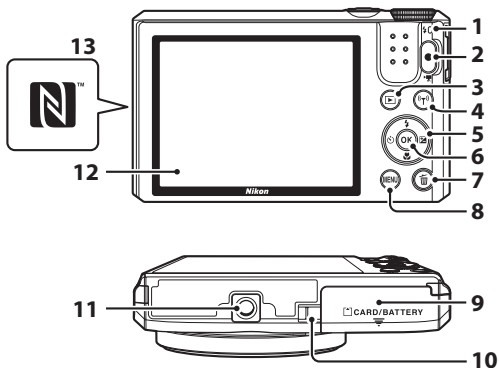

- | | | | |
|----------|------------------------------------|-----------|---------------------------------------|
| 1 | 充電ランプ 8
フラッシュランプ 41 | 8 | MENU (メニュー) ボタン
..... 33、68、76、126 |
| 2 | ● (動画撮影) ボタン
..... 20、69 | 9 | 電池/メモリーカードカバー
..... 7 |
| 3 | ▶ (再生) ボタン 16 | 10 | パワーコネクターカバー (別
売ACアダプター用) |
| 4 | Ⓜ (Wi-Fi) ボタン
..... 117、118、120 | 11 | 三脚ネジ穴 151 |
| 5 | マルチセレクター
..... 16、20、76 | 12 | 液晶モニター 3 |
| 6 | Ⓚ (決定) ボタン 10 | 13 | Nマーク (NFCアンテナ部)
..... 118、120 |
| 7 | 🗑 (削除) ボタン 17、62 | | |

液晶モニターの表示内容

撮影、再生画面に表示される情報は、カメラの設定や状態によって異なります。初期設定では電源ON時や操作時などに表示され、数秒後に消灯します（[モニター設定]（108）→ [モニター表示設定] → [情報オート] 時）。

撮影モード

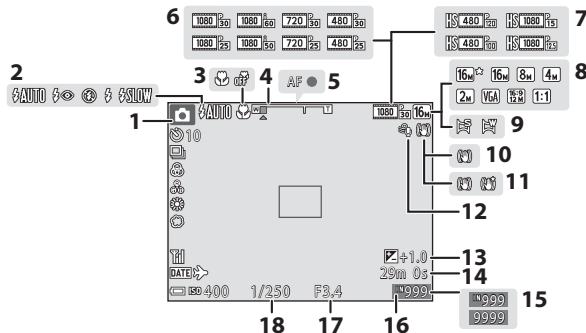

各部の名称

1	撮影モード ..19、21、22、33、35、38	10	静止画手ブレ補正表示 111
2	フラッシュモード.....41	11	動画手ブレ補正表示..... 102
3	マクロモード.....45	12	風切り音低減..... 103
4	ズーム表示..... 15、45	13	露出補正値.....47、49
5	AF表示..... 13	14	記録可能時間（動画）.....69
6	動画設定（通常速度の動画）97	15	記録可能コマ数（静止画） 12
7	動画設定（HS動画）.....98	16	内蔵メモリー表示.....12
8	画像モード.....78	17	絞り値..... 15
9	かんたんパノラマ.....30	18	シャッタースピード.....15

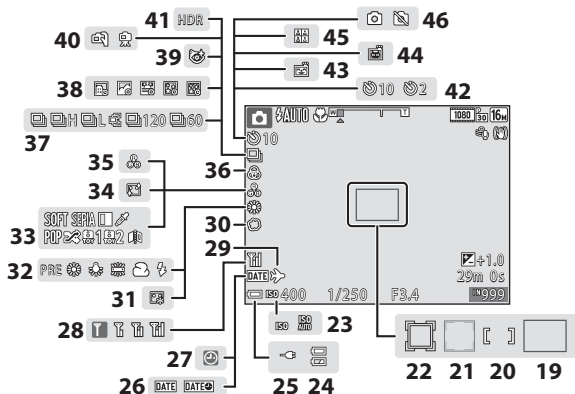

19	AFエリア (ターゲットファインドAF) 52、86	32	ホワイトバランス 80
20	AFエリア (マニュアル、中央) 55、85	33	スペシャルエフェクト 33
21	AFエリア (顔認識、ペット検出) 27、35、53、85	34	美肌 35
22	AFエリア (ターゲット追尾) 86、87	35	色合い 35、46
23	ISO感度表示 84	36	鮮やかさ 35、46
24	電池残量表示 12	37	連写モード 82
25	本体充電ACアダプター接続中表示	38	タイムラプス動画 28
26	日付写し込み 110	39	目つぶり軽減 90
27	日時未設定 141	40	手持ち撮影/三脚撮影 24、25
28	Wi-Fi通信表示 104、118	41	逆光 (HDR) 24
29	訪問先 106	42	セルフタイマー 43
30	ソフト 35	43	笑顔自動シャッター 36
31	ファンデーション 35	44	ペット自動シャッター 27
		45	セルフコラージュ 37
		46	動画撮影中の静止画記録 72

再生モード

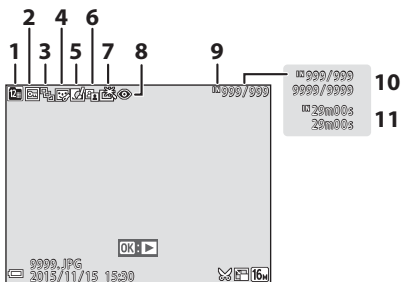

- | | | | | | |
|----------|---------------------------|----|-----------|---------------------|----|
| 1 | 撮影日一覧表示..... | 60 | 7 | 簡単レタッチ済み表示
..... | 64 |
| 2 | プロテクト表示..... | 93 | 8 | 赤目補正済み表示..... | 65 |
| 3 | 連写グループ表示（[1枚ずつ] 設定時）..... | 95 | 9 | 内蔵メモリー表示 | |
| 4 | メイクアップ効果済み表示
..... | 66 | 10 | 画像の番号/全画像数 | |
| 5 | クイックエフェクト済み表示..... | 63 | 11 | 動画の再生時間 | |
| 6 | D-ライティング済み表示
..... | 64 | | | |

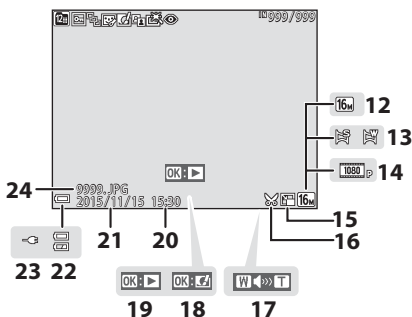

12	画像モード	78	19	かんたんパノラマ再生ガイド 連写グループ再生ガイド 動画再生ガイド
13	かんたんパノラマ	32	20	撮影時刻
14	動画設定	97	21	撮影日
15	スモールピクチャー	67	22	電池残量表示.....12
16	トリミング済み表示	58、68	23	本体充電ACアダプター接続 中表示
17	音量表示	73	24	ファイル名..... 147
18	クイックエフェクト設定ガイド			

撮影の準備

電池とメモリーカードを入れる

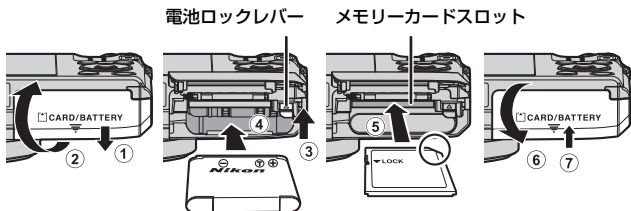

- 電池は、+と-を正しい向きにし、オレンジ色の電池ロックレバーをずらしながら (③)、奥まで差し込みます (④)。
- メモリーカードは、正しい向きでカチッと音がするまで差し込みます (⑤)。
- 電池やメモリーカードの向きを間違えると、故障の原因になりますので、ご注意ください。

✓ メモリーカードの初期化について

他の機器で使ったメモリーカードをこのカメラではじめて使うときは、必ずこのカメラで初期化してください。メモリーカードをカメラに入れ、MENU ボタンを押し、セットアップメニュー (□76) の [カードの初期化] を選びます。

電池やメモリーカードを取り出すときは

電源をOFFにして、電源ランプと液晶モニターの消灯を確認してから、電池/メモリーカードカバーを開けます。

- 電池ロックレバーをずらすと、電池が押し出されます。
- メモリーカードを指で軽く押し込むと、メモリーカードが押し出されます。
- カメラを使った直後は、カメラや電池、メモリーカードが熱くなっていることがありますので、ご注意ください。

メモリーカードと内蔵メモリーについて

撮影したデータは、メモリーカードまたはカメラの内蔵メモリーのどちらかに記録されます。内蔵メモリーを使うときは、メモリーカードを取り出してください。

電池を充電する

1 電池を入れたカメラを、家庭用コンセントに接続する

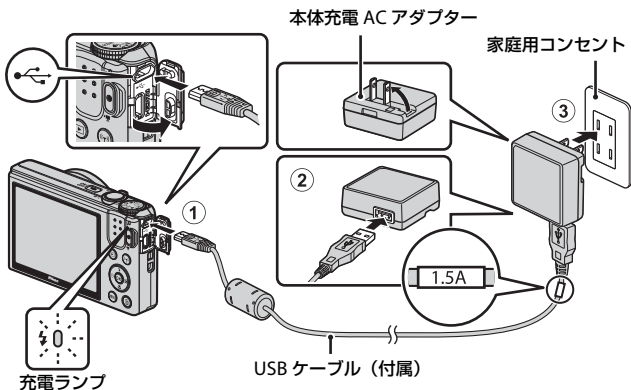

- 充電ランプが緑色でゆっくり点滅し、充電が始まります。
- 充電が終わると、充電ランプが消灯します。残量がない電池の場合、約1時間50分かかります。
- 充電ランプが緑色で速い点滅を繰り返す場合は、充電できません。以下の原因が考えられます。
 - 充電可能な温度ではない。
 - USBケーブルまたは本体充電ACアダプターが正しく接続されていない。
 - 電池に異常がある。

2 コンセントから本体充電ACアダプターを外し、USBケーブルを外す

USBケーブルについてのご注意

- UC-E21以外のUSBケーブルは絶対に使わないでください。発熱、火災、感電の原因になります。
- プラグの向きを確認して、まっすぐに差し込んでください。プラグを外すときも、まっすぐに引き抜いてください。

充電についてのご注意

- 充電中はカメラを操作できますが、充電時間が長くなります。
- 電池残量が極端に少ないときは、充電中でもカメラを操作できない場合があります。
- EH-71P/EH-73P以外の本体充電ACアダプター、市販のUSB-ACアダプター、携帯電話用充電器は絶対に使わないでください。カメラの故障、発熱の原因になります。

パソコンや充電器で充電する

- このカメラをパソコンに接続しても、電池を充電できます。
- 別売のバッテリーチャージャー MH-66を使うと、カメラを使わずに電池を充電できます。

電源をONにして、表示言語と日時を設定する

ご購入後はじめて電源をONにすると、表示言語やカメラの内蔵時計の日時を設定する画面が自動的に表示されます。

1 電源スイッチを押して、電源をONにする

- 液晶モニターが点灯します。
- もう一度電源スイッチを押すと、電源はOFFになります。



2 マルチセレクターの▲▼で表示言語を選び、OKボタンを押す

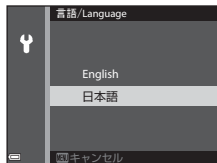

3 [はい] を選び、OKボタンを押す

4 自宅のある地域（タイムゾーン）を選び、OKボタンを押す

- ▲を押すと地図上部に☀️が表示され、夏時間として設定されます。取り消すには▼を押します。

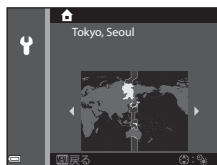

5 ▲▼で日付の表示順を選び、OKボタンを押す

6 日時を合わせ、**OK** ボタンを押す



- ◀▶で項目を選び、▲▼で日時を合わせます。
- [分] を選んで**OK** ボタンを押し、設定を確認します。



7 確認画面が表示されたら、▲▼で [はい] を選び、**OK** ボタンを押す

- 設定が完了すると、レンズが繰り出し、撮影画面になります。

言語や日時の設定をやり直すときは

-  セットアップメニュー (□□76) で [言語/Language] または [地域と日時] を設定します。
-  セットアップメニュー → [地域と日時] → [タイムゾーン] でマルチセクターの▶を押し、▲で夏時間の設定をオンにすると時計が1時間早くなり、▼でオフにすると1時間戻ります。

時計用電池について

- カメラの時計は、内蔵のバックアップ用電池で動いています。バックアップ用電池は、カメラに電池を入れるかACアダプター (別売) を接続すると、約10時間で充電され、時計を数日間動かします。
- バックアップ用電池が切れたときは、電源をONにすると、日時を設定する画面が表示されます。日時を再設定してください (□□10)。

撮影と再生の基本操作

📷 (オート撮影) モードで撮影する

1 モードダイヤルを回して、📷 に合わせる

- 📷 (オート撮影) モードになり、基本的な撮影ができます。
- 電池残量表示
🔋：電池残量はあります。
🔋：電池残量が少なくなりました。
- 記録可能コマ数
メモリーカードをカメラに入れていないときは、📷が表示され、画像を内蔵メモリーに記録します。

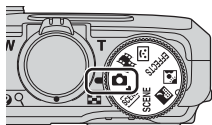

記録可能コマ数



電池残量表示

2 カメラを構える

- レンズやフラッシュ、AF補助光、マイク、スピーカーなどに、指などがかからないようにご注意ください。
- 縦位置で撮影するときは、フラッシュの位置をレンズよりも上にしてください。

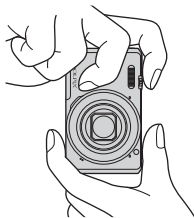

3 構図を決める

- ズーム位置を変えるには、ズームレバーを動かします。

広い範囲を
写す

大きく写す

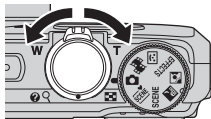

4 シャッターボタンを半押しする

- ピントが合うと、AFエリアまたはAF表示が緑色に点灯します。
- 電子ズーム使用時は、AFエリアは表示されず、画面中央でピントが合います。
- AFエリアまたはAF表示が点滅したときはピントが合っていません。構図を変えて半押しをやり直してください。

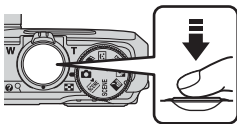

5 半押ししたまま、シャッターボタンを全押しして撮影する



✓ 撮影後の記録についてのご注意

撮影後、「記録可能コマ数」または「記録可能時間」が点滅しているときは、画像または動画の記録中です。電池/メモリーカードカバーを開けたり、電池やメモリーカードを取り出したりしないでください。撮影した画像や動画が記録されないことや、カメラやメモリーカードが壊れることがあります。

📎 オートパワーオフについて

- カメラを操作しない状態が約1分続くと、液晶モニターが消灯して待機状態になり、電源ランプが点滅します。待機状態が約3分続くと電源はOFFになります。
- 待機中に液晶モニターを再点灯するには、電源スイッチやシャッターボタンなどを押します。

📎 三脚の使用について

- 以下の場合などは、手ブレしやすくなるため、三脚などの使用をおすすめします。
 - 暗い場所でフラッシュモード（□20）がⓧ（発光禁止）のとき
 - ズーム位置が望遠側のとき
- 三脚などで固定して撮影するときは、補正機能の誤動作を防ぐためセットアップメニュー（□76）の「静止画手ブレ補正」を「しない」にしてください。

ズームを使う

ズームレバーを動かすと、ズーム位置が変わります。

- 大きく写す：**T**側
- 広い範囲を写す：**W**側
電源をONにしたときは、最も広角側になっています。
- ズームレバーを動かすと、撮影画面にズームの量が表示されます。
- 光学ズームの最大倍率でズームレバーを **T** 側に動かすと、電子ズームが作動し、さらに約4倍まで拡大できます。

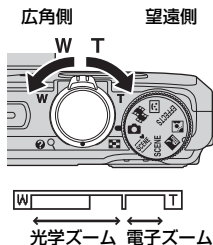



電子ズームについて

電子ズームが作動するとズーム表示が青色に変わり、さらに倍率を上げると黄色に変わります。

- ズーム表示が青色のとき：ダイナミックファインズームにより、電子ズームによる画質の劣化が抑えられます。
- ズーム表示が黄色のとき：画質の劣化が目立つことがあります。
- 青色の領域は、画像サイズが小さいほど広くなります。
- 連写の設定などによっては、ズーム表示が青色にならないことがあります。

シャッターボタンの半押しと全押し

<p>半押し</p> 	<p>シャッターボタンを軽く抵抗を感じるまで押して、そのまま指を止めることを、「シャッターボタンを半押しする」といいます。 半押しするとピントと露出(シャッタースピードと絞り値)が合います。半押しを続けている間、ピントと露出を固定します。</p>
<p>全押し</p> 	<p>シャッターボタンを深く押し込む(全押しする)と、シャッターがきれます。 シャッターボタンを押すときに力を入れすぎると、カメラが動いて画像がぶれる(手ブレする)ことがあるので、ゆっくりと押し込んでください。</p>

画像を再生する

1 ▶ (再生) ボタンを押して、再生モードにする

- 電源OFFの状態で▶ボタンを長押しすると、再生モードで電源がONになります。

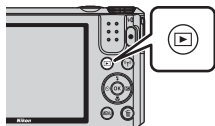

2 マルチセレクターで前後の画像を表示する

- ▲▼◀▶を長押しすると、画像が速く切り換わります。
- 撮影に戻るには、▶ボタンまたはシャッターボタンを押します。

前の画像を表示



次の画像を表示

- 1コマ表示でOK: []が表示されたときは、OKボタンを押すと画像に効果を付けられます。



- 1コマ表示でズームレバーをT (Q) 側に動かすと、拡大表示されます。







- 1コマ表示でズームレバーをW () 側に動かすと、画像を一覧できる「サムネイル表示」になります。

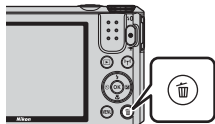

画像を削除する

- 1 削除したい画像を表示して  (削除) ボタンを押す



- 2 マルチセレクターの   で削除方法を選び、 ボタンを押す

- 削除をやめるには、MENU ボタンを押します。

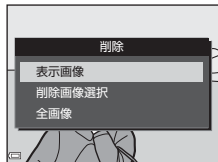

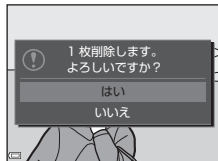

- 3 [はい] を選び、 ボタンを押す

- 削除した画像は、元に戻せません。



連写した画像 (連写グループ) の削除について

- 連写した画像は「連写グループ」として保存され、再生すると1コマ目 (代表画像) のみを表示します。
- 代表画像の表示中に  ボタンを押すと、その連写グループの画像すべてが削除されます。
- 連写グループ内の画像を個別に削除するときは、 ボタンを押して1コマずつに展開表示してから  ボタンを押します。

撮影モードで画像を削除する

撮影モードで  ボタンを押すと、最後に保存した画像を削除できます。



削除画像選択画面の操作方法

1 マルチセレクトターの◀▶で削除したい画像を選び、▲▼で罫を表示する

- 選択を解除するときは、▲▼を押して罫を非表示にします。
- ズームレバー (📖1) を T (Q) 側に動かすと1コマ表示に、W (📐) 側に動かすと一覧表示に切り換わります。



2 削除したい画像すべてに罫を表示し、OK ボタンを押して選択を決定する

- 確認画面が表示されます。画面の表示に従って操作してください。

撮影モードを変える

モードダイヤルを回すと、以下の撮影モードに変わります。

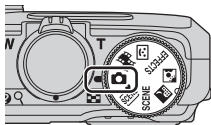

- **（オート撮影）モード**

基本的な撮影ができます。また、撮影状況や撮影意図に合わせて設定を変更できます。

- **（シーン）モード**

撮影シーンを選ぶと、そのシーンに適した設定で撮影ができます。

- **（おまかせシーン）**：構図を決めるだけでカメラが撮影シーンを自動的に判別し、簡単にシーンに適した撮影ができます。

- **SCENE**：MENU ボタンを押して、撮影シーンを選びます。

タイムラプス動画にすると、静止画を一定間隔で自動撮影し、時間の経過による被写体の変化を約10秒間の早送り動画（1080p [1080/30p]）にして記録します。

- **（夜景）**：夜景の撮影に使います。

- **（逆光）**：逆光状態でフラッシュを強制発光して人物が陰にならないように撮影したり、HDRの機能を使って明暗差の大きい風景を撮影したりできます。

- **EFFECTS（スペシャルエフェクト）モード**

画像に効果を付けて撮影できます。MENU ボタンを押して、効果を選びます。

- **（ベストフェイス）モード**

人物の顔にメイクアップ効果を付けて撮影できます。笑顔自動シャッターやセルフコラージュを使って撮影ができます。

- **（ショートムービーショー）モード**

数秒間ずつ撮影した動画を自動でつなげて、最長30秒間のショートムービーショー（1080p [1080/30p] または 1080p [1080/25p]）を作成します。

フラッシュやセルフタイマーなどを使う

撮影画面でマルチセクターの▲ (⚡) ◀ (🕒) ▼ (🌸) ▶ (☑) を押すと、以下の機能を設定できます。



- **⚡ フラッシュモード**
フラッシュの発光モード（フラッシュモード）を撮影状況に合わせて設定できます。
- **🕒 セルフタイマー**
シャッターボタンを押してから10秒または2秒後にシャッターをきります。
- **🌸 マクロモード**
被写体に近づいて撮影するときに設定します。
- **☑ クリエイティブスライダー（☑ 明るさ（露出補正）/🌸 鮮やかさ/🎨 色合い）**
オート撮影モードのときは、画像全体の明るさ、鮮やかさ、色合いを調節できます。
シーンモード、スペシャルエフェクトモードまたはショートムービーショーモードのときは、画像全体の明るさ（露出補正）を調節できます。
ベストフェイスモードのときは、メイクアップ効果を付けられます。

設定できる機能は、撮影モードによって異なります。

動画を撮影する

撮影画面を表示し、● (🎥 動画撮影) ボタンを押すと撮影を開始します。終了するにはもう一度● (🎥) ボタンを押します。

- 再生するには、再生モードの1コマ表示で動画を選び、⊙ ボタンを押します。



いろいろな撮影

📷 (オート撮影) モード

基本的な撮影ができます。また、撮影状況や撮影意図に合わせて設定を変更できます。

- ピント合わせをするエリアは、[AFエリア選択] (☞85) の設定によって異なります。初期設定は、[ターゲットファインドAF] (☞52) です。

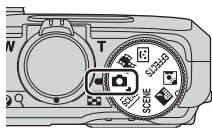

📷 (オート撮影) モードで設定できる機能

- フラッシュモード (☞41)
- セルフタイマー (☞43)
- マクロモード (☞45)
- クリエイティブスライダー (☞46)
- 撮影メニュー (☞78)

シーンモード(シーンに合わせて撮影する)

撮影シーンを選ばると、そのシーンに適した設定で撮影ができます。

☺ (おまかせシーン) (□23)

構図を決めるだけでカメラが撮影シーンを自動で選ぶので、より簡単にシーンに適した撮影ができます。



🌃 (夜景) ※1、2 (□24)

☀️ (逆光) ※2 (□24)

モードダイヤルを🌃、または☀️に合わせて撮影します。

SCENE (シーン)

MENUボタンを押してシーンメニューを表示すると、以下の撮影シーンを選べます。

👤 ポートレート (初期設定)	🌅 夕焼け ※2、3
🏞️ 風景 ※1、2	🌆 トワイライト ※1、2、3
🕒 タイムラプス動画 (□28)	👁️ クローズアップ (□26)
🏃 スポーツ (□25) ※2	🍴 料理 (□26)
🌃 夜景ポートレート (□25)	💣 打ち上げ花火 (□26) ※1、3
🎉 パーティー (□25) ※2	📺 かんたんパノラマ (□30)
🏠 ビーチ ※2	🐶 ペット (□27)
❄️ 雪 ※2	

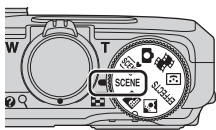

- ※1 ピントは遠景に合います。
- ※2 ピントは画面中央のエリアで合わせます。
- ※3 シャッタースピードが遅くなるため、三脚などの使用をおすすめします。三脚などで固定して撮影するときは、セットアップメニューの「静止画手ブレ補正」(□111)を「しない」にしてください。

各シーンの説明を見るには（ヘルプ表示）

シーンの種類を選び、ズームレバー（□1）をT（？）側に動かすと、各シーンの説明を表示できます。元の画面に戻るには、もう一度ズームレバーをT（？）側に動かします。

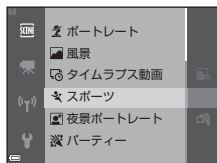

ヒントとご注意







おまかせシーン

- カメラを被写体に向けると、以下の撮影シーンに合わせた設定に自動的に切り換わります。

	ポートレート（1～2人程度のアップ）
	ポートレート（人数の多い場合や背景の面積が大きい場合）
	風景
	夜景ポートレート（1～2人程度のアップ）
	夜景ポートレート（人数の多い場合や背景の面積が大きい場合）
	夜景
	クローズアップ
	逆光（人物以外の撮影）
	逆光（人物撮影）
	その他の撮影シーン

- ピント合わせをするエリア（AFエリア）は、構図によってカメラが選びます。カメラが人物の顔を認識すると、顔にピントが合います（□153）。
- 撮影状況によっては、意図したシーンに切り換わらないことがあります。その場合は、他の撮影モードに切り換えて撮影してください（□19）。

夜景

- MENU ボタンを押して、[夜景] から、 [手持ち撮影] または  [三脚撮影] を選びます。
-  [手持ち撮影] (初期設定) :
 - 撮影画面の  アイコンが緑色のときは、シャッターボタンを全押しすると連続撮影し、画像を重ね合わせて1コマ記録します。
 - シャッターボタンを全押しした後に静止画が表示されるまで、カメラを動かさないように、しっかり持ってください。撮影終了後、撮影画面に切り換わるまで、電源をOFFにしないでください。
 - 保存される画像の画角(写る範囲)は、撮影画面で見える範囲よりも狭くなります。
-  [三脚撮影] :
 - シャッターボタンを全押しすると、スローシャッターで1コマ撮影します。
 - セットアップメニューの [静止画手ブレ補正] ( 111) を [する] に設定していても、手ブレ補正を行いません。







逆光

- MENU ボタンを押して、[逆光] から、[HDR] (ハイダイナミックレンジ) 合成の [する] / [しない] を撮影シーンに合わせて選びます。
- [しない] (初期設定) : 人物が陰にならないように、フラッシュを発光します。
 - シャッターボタンを全押しすると、1コマ撮影します。
- [する] : 明暗差の大きい風景撮影に適しています。
 - シャッターボタンを全押しすると、高速で連写し、以下の2コマを記録します。
 - HDR合成していない画像
 - HDR合成した画像(白とびや黒つぶれを抑えた画像)
 - 記録可能コマ数が1コマの場合は、撮影時にD-ライティング ( 64) で暗い部分を明るく補正し、1コマ記録します。
 - シャッターボタンを全押しした後に静止画が表示されるまで、カメラを動かさないように、しっかり持ってください。撮影終了後、撮影画面に切り換わるまで、電源をOFFにしないでください。
 - 保存される画像の画角(写る範囲)は、撮影画面で見える範囲よりも狭くなります。

SCENE → スポーツ

- シャッターボタンを全押ししている間、約7.9コマ/秒の速さで約7コマまで連写できます（画像モードがのとき）。
- 画像モード、メモリーカードの種類または撮影状況によって、連写速度が遅くなることがあります。
- 連写した画像のピント、露出および色合いは、1コマ目と同じ条件に固定されません。

SCENE → 夜景ポートレート

-  [夜景ポートレート] を選ぶと表示される画面で、 [手持ち撮影] または  [三脚撮影] を選びます。
-  [手持ち撮影]（初期設定）：
 - 撮影画面のアイコンが緑色のときは、シャッターボタンを全押しすると連続撮影し、画像を重ね合わせて1コマ記録します。
 - シャッターボタンを全押しした後に静止画が表示されるまで、カメラを動かさないように、しっかり持ってください。撮影終了後、撮影画面に切り換わるまで、電源をOFFにしないでください。
 - 連写している間、被写体が動くと画像がゆがんだり、重なったり、ぼやけることがあります。
-  [三脚撮影]：
 - シャッターボタンを全押しすると、スローシャッターで1コマ撮影します。
 - セットアップメニューの[静止画手ブレ補正]（111）を[する]に設定していても、手ブレ補正を行いません。

SCENE → パーティー

- 手ブレしやすいため、カメラをしっかり持ってください。三脚などで固定して撮影するときは、セットアップメニューの[静止画手ブレ補正]（111）を[しない]にしてください。

SCENE → 🍷 クローズアップ

- マクロモード (□45) がONになり、最短撮影距離で撮影可能な位置までズームが自動的に移動します。
- ピントを合わせるエリア (AFエリア) を移動できます。OK ボタンを押し、マルチセレクターの ▲▼◀▶ で移動し、OK ボタンで決定します。

SCENE → 🍴 料理

- マクロモード (□45) がONになり、最短撮影距離で撮影可能な位置までズームが自動的に移動します。
- 色合いをマルチセレクターの ▲▼ で調節できます。色合いの設定は、電源をOFFにしても記憶されます。
- ピントを合わせるエリア (AF エリア) を移動できます。OK ボタンを押し、マルチセレクターの ▲▼◀▶ で移動し、OK ボタンで決定します。

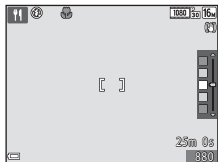

SCENE → 🎆 打ち上げ花火

- シャッタースピードは、4秒に固定されます。
- 使用できるズーム位置は、4カ所に限定されます。

SCENE → 🐾 ペット

- 犬または猫にカメラを向けると、顔を検出してピントを合わせます。初期設定では、犬または猫の顔を検出すると自動でシャッターがきれます（ペット自動シャッター）。
- 🐾 [ペット] を選ぶと表示される画面で、📷 [単写] または 📷 [連写] を選びます。
 - 📷 [単写]：犬または猫の顔を検出するたびに、1コマ撮影します。
 - 📷 [連写]：犬または猫の顔を検出するたびに、3コマ連写します。

✔️ ペット自動シャッターについて

- マルチセレクターの ◀ (📷) を押すと、[ペット自動シャッター] の設定を変更できます。
 - 📷：犬または猫の顔を検出すると自動でシャッターがきれます。
 - OFF：犬または猫の顔を検出しても、自動でシャッターはきれません。シャッターボタンを押してください。OFFのときは、人物の顔も認識します。
- [ペット自動シャッター] は、連写で5回繰り返すとOFFになります。
- [ペット自動シャッター] の設定にかかわらず、シャッターボタンを押しても撮影できます。
📷 [連写] 設定時は、シャッターボタンを全押ししている間、連写できます。

✔️ AFエリアについて

- 検出した顔は、黄色い枠で囲まれます。二重枠のAFエリア表示で囲まれた顔にピントが合うと、表示が緑色に変わります。顔を検出していないときは、ピントは画面中央の被写体で合わせます。
- 撮影条件によっては、顔を検出しないことや、犬や猫以外に枠が表示されることがあります。

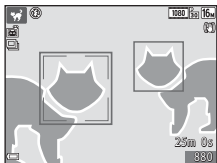

タイムラプス動画の撮影方法

静止画を一定間隔で自動撮影し、時間の経過による被写体の変化を約10秒間の早送り動画（1080/30p [1080/30p]）にして記録します。

モードダイヤルをSCENEに合わせる → MENUボタン →
タイムラプス動画 → OKボタン

種類	撮影間隔	撮影所要時間
街中/10分間撮影（初期設定）	2秒	10分
風景/25分間撮影	5秒	25分
夕焼け/50分間撮影	10秒	50分
星空/150分間撮影※1、※2	30秒	2時間30分
星軌跡/150分間撮影※2、※3	30秒	2時間30分

※1 星の動きなどに適しています。ピントは無限遠に固定します。

※2 使用できるズーム位置は、4カ所に限定されます。

※3 画像処理で星の動きを光の線で表現します。ピントは無限遠に固定します。

1 マルチセレクターの▲▼で種類を選び、OKボタンを押す

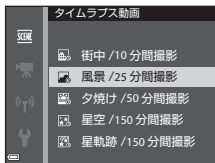

2 露出（明るさ）を固定するかどうかを選び、OKボタンを押す（星空および星軌跡を除く）

- [AE-L する] にすると、露出を1コマ目で固定します。
夕暮れなど、明るさの変化が激しいときは [AE-L しない] をおすすめします。

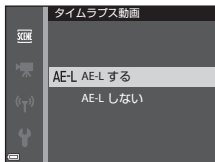

3 三脚などでカメラを固定する

4 シャッターボタンを押し、1 コマ目を撮影する

- 露出補正 (□49) は、1 コマ目のシャッターをきる前に設定してください。1コマ目を撮影した後は変更できません。ピントと色合いは、1コマ目の撮影時に固定されます。
- 2コマ目以降は自動でシャッターがきれます。
- 撮影の合間は、モニター画面が消灯することがあります。
- 300コマ撮影すると自動終了します。
- 途中で終了するには、OK ボタンを押します。
- 音声と静止画は記録されません。

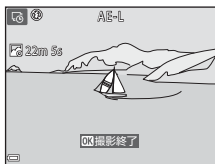

✓ タイムラプス動画についてのご注意

- メモリーカードを入れていないときは、撮影できません。メモリーカードは、撮影を終了するまで交換しないでください。
- 途中で電源が切れないよう、十分に残量のある電池をお使いください。
- (●) ボタンを押しても、タイムラプス動画は撮影できません。
- 撮影が終了するまで、モードダイヤルを回さないでください。
- セットアップメニューの「静止画手ブレ補正」(□111) を「する」に設定していても、手ブレ補正を行いません。

かんたんパノラマの撮影方法

モードダイヤルをSCENEに合わせる → MENU ボタン → かんたんパノラマ → OK ボタン

1 撮影する範囲を [標準] または [ワイド] から選び、OK ボタンを押す

- カメラを横位置で構えたときの画像サイズ (ヨコ×タテ) は、以下のとおりです。
 - [標準] : 水平に移動時 4800×920、垂直に移動時 1536×4800
 - [ワイド] : 水平に移動時 9600×920、垂直に移動時 1536×9600

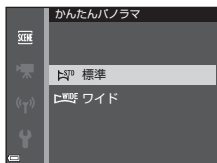

2 一番端の被写体に構図を合わせ、シャッターボタンを半押ししてピントを合わせる

- ズーム位置は、広角側に固定されます。
- 画面中央でピントが合います。

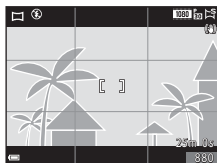

3 シャッターボタンを全押しし、シャッターボタンから指を離す

- カメラを動かす方向を示す マークが表示されます。



4 カメラを4方向のいずれかに、ガイドの終端まで動かす

- カメラが動いている方向を検出すると、撮影が始まります。
- 設定の範囲を撮影し終わると撮影が終了します。
- ピントと露出は、撮影終了まで固定されず。

ガイド

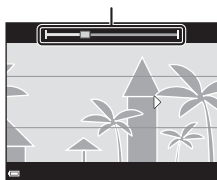

カメラの動かし方の例

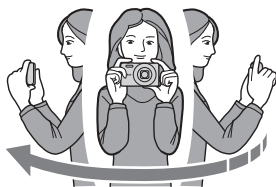

- 撮影者を軸にして、カメラをマーク（△▽◇▷）と平行に、円弧を描くようにゆっくり動かします。
- ガイドが端まで到達しないまま、撮影開始から約15秒（標準 [標準] 時）、または約30秒（WIDE [ワイド] 時）が経過すると撮影は終了します。

✓ かんたんパノラマ撮影時のご注意

- 保存される画像の範囲は、撮影時に画面で見える範囲よりも狭くなります。
- 動かす速度が速すぎるときや、ブレが大きいとき、または壁や暗闇など被写体に変化が少ないときなどはエラーになります。
- パノラマ範囲の半分に到達する前に撮影が止まると、パノラマ画像は保存されません。
- パノラマ範囲の半分以上を撮影していて、終端に到達する前に撮影が終了したときは、撮影されなかった範囲がグレーの表示で記録されます。

かんたんパノラマの再生方法

再生モードにして (□16)、かんたんパノラマで撮影した画像を1コマ表示し、OK ボタンを押すと、撮影したときと同じ方向でスクロールします。

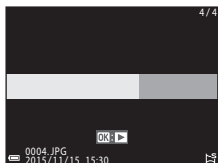

再生中は、画面に操作パネルが表示されます。マルチセレクターの◀▶で操作パネルのアイコンを選び、OK ボタンを押すと以下の操作ができます。

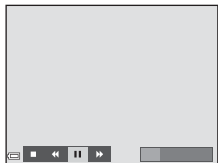

機能	アイコン	内容
巻き戻し	◀	OK ボタンを押している間、スクロールを巻き戻します。
早送り	▶	OK ボタンを押している間、スクロールを早送ります。
一時停止		一時停止します。一時停止中に以下の操作ができます。
	◀	OK ボタンを押している間、巻き戻します。
	▶	OK ボタンを押している間、スクロールします。
再生終了	■	1コマ表示に戻ります。

✓ かんたんパノラマ画像についてのご注意

- このカメラでは画像編集はできません。
- このカメラ以外のかんたんパノラマで撮影した画像は、スクロール再生や拡大表示ができないことがあります。

✓ パノラマ写真をプリントするときのご注意

プリンターの設定によっては、全景をプリントできないことがあります。また、プリンターによっては、プリントできないことがあります。

スペシャルエフェクトモード（効果を付けて撮影する）

画像に効果を付けて撮影できます。

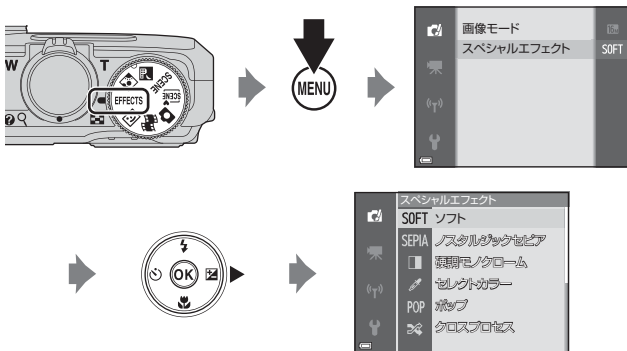

効果は、MENU（メニュー）ボタンを押してスペシャルエフェクトメニューを表示し、マルチセレクターで選びます。

種類	内容
SOFT ソフト*（初期設定）	やわらかな雰囲気にするために、画像全体を少しぼかします。
SEPIA ノスタルジックセピア*	セピア色でコントラストが低めの、昔の写真のような雰囲気にします。
硬調モノクローム*	コントラストがはっきりした調子の白黒写真にします。
セレクトカラー	画像の特定の色だけを残し、他の部分を白黒にします。
POP ポップ	画像全体の色を鮮やかにし、明るい雰囲気にします。
クロスプロセス	特定の色を基調にして、不思議な雰囲気を表現します。
トイカメラ風 1*	画像全体を黄色がかった色合いにし、さらに周囲を暗めに表現します。

種類	内容
📷2 トイカメラ風2*	画像全体の色を薄くし、さらに周囲を暗めに表現します。
📷 ミラー*	画像中心から左半分を反転して、左右対称な写真にします。

* 選べない [動画設定] (📷97) があります。

- ピントは、画面中央のエリアで合わせます。
- [セレクトカラー] または [クロスプロセス] を選んだときは、マルチセクターの▲▼で色を選び、Ⓚ ボタンで決定します。色を選び直すには、もう一度Ⓚ ボタンを押します。



ベストフェイスモード（顔をよりきれいに撮影する）

人物の顔にメイクアップ効果を付けて撮影できます。

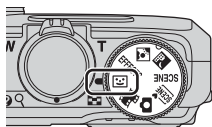

1 マルチセレクターの▶を押す



2 効果を付ける

- ◀▶で効果を選びます。
- ▲▼で効果の度合いを調節します。
- 同時に複数の効果が付けられます。
☑ [美肌]、☑ [ファンデーション]、○ [ソフト]、☑ [鮮やかさ]、☑ [明るさ (露出補正)]
- スライダーを非表示にするには、✕ [終了] を選びます。
- すべての効果を確認したら、OK ボタンを押します。



3 構図を決め、シャッターボタンを押す

✓ ベストフェイスモードについてのご注意

- 撮影画面の画像と保存した画像では、効果の度合いが異なる場合があります。
- [ソフト] を設定すると、選べない [動画設定] (□97) があります。

ベストフェイスモードで設定できる機能

- メイクアップ効果 (☞35)
- 笑顔自動シャッター (☞36)
- セルフコラージュ (☞37)
- フラッシュモード (☞41)
- セルフタイマー (☞43)
- ベストフェイスメニュー (☞89)

笑顔自動シャッターを使う

マルチセレクターの◀を押し、☑ [笑顔自動シャッター] を選んでOKボタンを押すと、カメラが人物の笑顔を検出するたびに、自動でシャッターがきれます。

- メイクアップ効果は、笑顔自動シャッターよりも先に設定してください (☞35)。
- シャッターボタンを押して撮影すると、笑顔自動シャッターが終了します。



☑ 笑顔自動シャッターについてのご注意

- 撮影条件などによっては、適切に顔認識や笑顔検出ができないことがあります (☞53)。シャッターボタンを押しても撮影できます。
- この機能は、他の機能と組み合わせて使えないことがあります (☞56)。

📎 セルフタイマーランプの点滅について

笑顔自動シャッターでは、カメラが顔を認識すると点滅し、シャッターがきれた直後は速く点滅します。

セルフコラージュを使う

4回または9回のインターバル撮影をした画像を1コマの画像として記録できます（コラージュ画像）。



1 マルチセレクターの◀を押し、器[セルフコラージュ]を選んでOKボタンを押す

- 確認画面が表示されます。
- ◀を押す前に、MENUボタンを押して [セルフコラージュ] を選択すると、[撮影回数]、[撮影間隔]、[シャッター音の設定] が設定できます（☞89）。
- メイクアップ効果は、セルフコラージュよりも先に設定してください（☞35）。

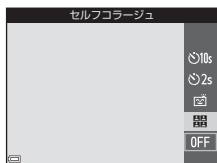

2 撮影をする

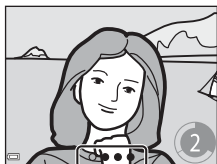

- シャッターボタンを押すと、カウントダウン（約5秒）が始まり、自動的にシャッターがきれます。
- 2コマ目以降は自動でシャッターがきれます。撮影の約3秒前になると、カウントダウンが始まります。
- 画面に撮影する回数分の○が表示されます。撮影中は緑色で表示され、撮影後は白色になります。
- 設定回数の撮影が終わると、コラージュ画像が保存されます。
- 撮影した画像はコラージュ画像とは別に1コマずつ保存されます。



✓ セルフコラージュについてのご注意



- 設定した回数の撮影が終わる前にシャッターボタンを押すと、撮影が中断されコラージュ画像は保存されません。中断前に撮影した1コマ画像は保存されません。
- この機能は、他の機能と組み合わせて使えないことがあります（☞56）。

ショートムービーショーモード（つなげて作る短編動画）

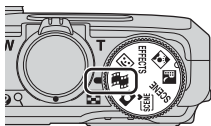
数秒間ずつ撮影した動画を自動でつなげて、最長30秒間のショートムービーショー（ [1080/30p] または  [1080/25p]）を作成します。



1 MENU（メニュー）ボタンを押し、撮影の設定をする

- [撮影回数]：動画（素材）の記録時間と撮影回数の組み合わせを選びます。初期設定では、2秒間の素材を15回撮影し、30秒間の動画を作成します。
- [スペシャルエフェクト]：さまざまな効果をつけて撮影できます（）。効果は素材ごとに変更できます。
- [BGM]：バックグラウンドミュージックを選びます。ズームレバー（）をT（Q）側に動かすと、試聴できます。
- 設定が終了したら、MENUボタンまたはシャッターボタンを押してメニュー画面を終了してください。

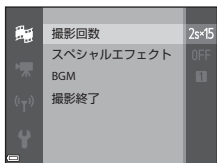

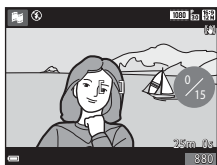

2 ●（ 動画撮影）ボタンを押して、素材を撮影する

- 手順1で設定した素材の記録時間が経過すると、自動的に撮影が終了します。
- 一連の撮影は、一時的に中断できます。→「撮影の中断について」（）



3 撮影した素材を確認、または削除する

- 確認するには、 ボタンを押します。
- 削除するには、 ボタンを押します。直前に撮影した素材、またはすべての素材を削除できます。
- 素材の撮影を続けるには、手順2の操作を繰り返します。
- 効果を変更するには、手順1に戻ります。

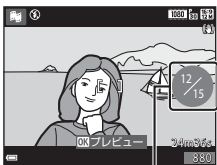

撮影回数

4 ショートムービーショーを保存する

- 設定した回数の素材を撮影し終わると、ショートムービーショーが保存されます。
- 設定した回数の撮影を終える前にショートムービーショーを保存するには、撮影待機画面でMENUボタンを押し、[撮影終了]を選びます。
- 保存すると、素材は削除されます。

素材確認中の操作

音量を調整するには、再生中にズームレバー(📖1)を動かします。

画面に操作パネルが表示されます。

マルチセレクターの◀▶でアイコンを選び、OKボタンを押すと以下の操作ができます。





操作パネル

機能	アイコン	内容	
巻き戻し	◀	OKボタンを押している間、巻き戻します。	
早送り	▶	OKボタンを押している間、早送りします。	
一時停止	⏸	一時停止します。一時停止中に以下の操作ができます。	
		◀	コマ戻しします。押し続けると、連続してコマ戻しします。
		▶	コマ送りします。押し続けると、連続してコマ送りします。
	▶	再生を再開します。	
再生終了	■	撮影の待機画面に戻ります。	
撮影終了	📷	撮影済みの素材でショートムービーショーを保存します。	





✓ 撮影時のご注意

- メモリーカードを入れていないと、撮影できません。
- ショートムービーショーを保存するまでは、メモリーカードを交換しないでください。

撮影の中断について

- 待機画面でシャッターボタンを押すと、静止画（ [4608x2592]）を撮影できます。
- 撮影を中断して、他のモードに切り換えて撮影や再生ができます。再度 （ショートムービーショー）モードを選ぶと、素材の撮影を再開できます。

ショートムービーショーモードで設定できる機能

- セルフタイマー（43）
- マクロモード（45）
- 露出補正（49）
- 動画メニュー（97）

フラッシュモード

フラッシュの発光モード（フラッシュモード）を撮影状況に合わせて設定できます。

1 マルチセレクターの▲ (⚡) を押す



2 フラッシュモード (📖42) を選び、**OK** ボタンを押す

- **OK** ボタンを押さないまま数秒経過すると、選択はキャンセルされます。



フラッシュランプについて

- シャッターボタンを半押しすると、フラッシュの状態を確認できます。
 - 点灯：シャッターボタンを全押しすると、発光します。
 - 点滅：フラッシュの充電中です。撮影できません。
 - 消灯：発光しません。
- 電池残量が少なくなると、フラッシュの充電中は液晶モニターが消灯します。

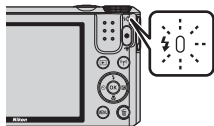

フラッシュモードの種類

AUTO 自動発光

暗い場所などで、必要に応じてフラッシュを発光します。

- 撮影画面のフラッシュモードアイコンは、設定直後のみ表示されません。

赤目軽減自動発光

フラッシュで人物の目が赤く写る「赤目現象」を軽減します。

発光禁止

フラッシュは発光しません。

- 暗い場所で撮影するときは、手ブレしやすくなるため、三脚などの使用をおすすめします。

強制発光

常にフラッシュを発光します。逆光で撮影するときなどに使います。

SLOW スローシンクロ

夕景や夜景を背景にした人物撮影に適しています。自動発光でメインの被写体を明るく照らすと同時に、遅いシャッタースピードで背景を写します。

フラッシュ撮影についてのご注意

ズーム位置が広角側で、フラッシュを使うと、撮影距離によっては画像の周辺部が暗くなることがあります。

望遠側に少しズーム操作すると、改善することがあります。

フラッシュモードの設定について

- 撮影モードによっては、設定できないことがあります (□□50)。
-  (オート撮影) モードの場合、設定は電源をOFFにしても記憶されます。

赤目軽減自動発光について

画像の記録時に赤目現象を検出すると、赤目部分を画像補正して記録します。撮影する際は、以下にご注意ください。

- 画像の記録にかかる時間は、通常よりも少し長くなります。
- 撮影状況によっては、望ましい結果を得られないことがあります。
- まれに赤目以外の部分を補正することがあります。この場合は、他のフラッシュモードにして撮影し直してください。



セルフタイマー

シャッターボタンを押してから10秒または2秒後にシャッターをきります。三脚などで固定して撮影するときは、セットアップメニューの[静止画手ブレ補正] (□111) を [しない] にしてください。

1 マルチセレクターの◀ (☺) を押す



2 [☺10s] または [☺2s] を選び、OK ボタンを押す

- [☺10s] (10秒): 記念撮影などに適しています。
- [☺2s] (2秒) : 手ブレの軽減に適しています。
- OK ボタンを押さないまま数秒経過すると、選択はキャンセルされます。
- 撮影モードがシーンモードの [ペット] のときは、 (ペット自動シャッター) が表示されます (□27)。セルフタイマーは使えません。
- 撮影モードがベストフェイスモードのときは、 (笑顔自動シャッター) または  (セルフコラージュ) も選べます (□35)。

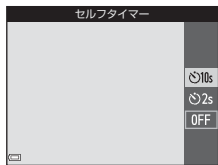

3 構図を決め、シャッターボタンを半押しする

- ピントと露出が合います。

4 シャッターボタンを全押しする

- カウントダウンが始まります。セルフタイマーランプが点滅し、シャッターがきれる約1秒前になると、点灯に変わります。
- シャッターがきれると、セルフタイマーはOFFになります。
- カウントダウンを止めるには、もう一度シャッターボタンを押します。

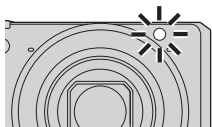
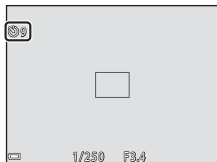

マクロモード（接写する）

被写体に近づいて撮影するときに設定します。

1 マルチセレクターの▼（👉）を押す



2 ONを選び、OKボタンを押す

- OKボタンを押さないまま数秒経過すると、選択はキャンセルされます。

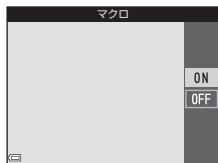

3 ズームレバーを動かし、👉マークやズーム表示が緑色になるズーム位置にする

- 緑色で表示されるズーム位置では、レンズ前約10 cmまでの被写体にピント合わせができます。
👉マークのズーム位置では、レンズ前約1 cmまでの被写体にピント合わせができます。



マクロモードの設定について

- 撮影モードによっては、設定できないことがあります（📷50）。
- 📷（オート撮影）モードの場合、設定は電源をOFFにしても記憶されます。

クリエイティブスライダー（明るさ（露出補正）、鮮やかさ、色合いを調節する）











撮影モードが （オート撮影）モードのとき、クリエイティブスライダーで明るさ（露出補正）、鮮やかさ、色合いを調節できます。

1 マルチセレクターの を押す



2 項目を選び、調節する

スライダー

-  ：項目を選びます。
 -  「明るさ（露出補正）」（47）
 -  「鮮やかさ（彩度調節）」（48）
 -  「色合い（ホワイトバランス調整）」（48）
-  ：スライダーが動きます。画面で効果を確認しながら調節できます。
- クリエイティブスライダーの効果をオフにするときは、**R**を選び、 ボタンを押します。



3 調節が終わったら、 を選び、 ボタンを押す

- 手順2で ボタン（**R**選択時を除く）またはシャッターボタンを押しても、効果の度合いを決定できます。決定すると撮影画面に戻ります。



クリエイティブスライダーの設定について

明るさ（露出補正）、鮮やかさ、および色合いの設定は、電源をOFFにしても記憶されます。

明るさ（露出補正）

画像全体の明るさを調節します。

- 明るくする：「+」側に設定します。
- 暗くする：「-」側に設定します。

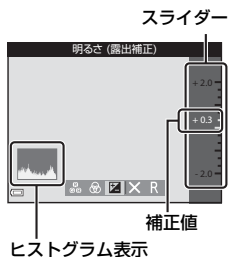

ヒストグラム表示について

ヒストグラムは、画像の明るさの分布を表すグラフです。フラッシュを使わない撮影で、露出を補正するときの目安になります。

- 横軸は輝度を示し、左へ行くほど暗くなり、右へ行くほど明るくなります。縦軸は画素数を示します。
- 露出補正を「+」側にすれば山が右側に寄り、「-」側にすれば山が左側に寄ります。

鮮やかさ（彩度調節）

画像全体の鮮やかさを調節します。

- スライダーを上方に動かすほど画像全体の鮮やかさが増します。下方に動かすほど鮮やかさが減ります。

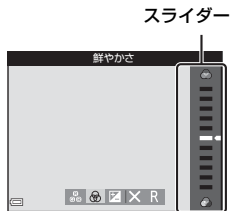

色合い（ホワイトバランス調整）

画像全体の色合いを調整します。

- スライダーを上方に動かすほど画像全体の赤みが増します。下方に動かすほど青みが増します。

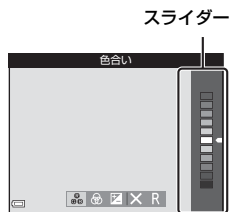

色合い調整のご注意

この機能は、他の機能と組み合わせて使えないことがあります（[P.50](#)）。

露出補正（明るさを調節する）

撮影モードがシーンモード、スペシャルエフェクトモードまたはショートムービーショーモードのとき、明るさ（露出補正）を調節できます。

1 マルチセレクターの▶ (☒) を押す



2 補正值を選び、OK ボタンを押す

- 明るくする：「+」側に設定します。
- 暗くする：「-」側に設定します。
- OK ボタンを押さなくても、補正值が設定されます。



ヒストグラム表示



露出補正の設定について

撮影モードによっては、設定できないことがあります (P.50)。

フラッシュやセルフタイマーなどの初期設定一覧

各撮影モードの初期設定は以下のとおりです。

	フラッシュ (□□41)	セルフタイマー (□□43)	マクロ (□□45)	露出補正 (□□49)
📷 (オート撮影)	🔦AUTO	OFF	OFF	- ※1
🏠 (おまかせシーン)	🔦AUTO※2	OFF	OFF※3	0.0
🌃 (夜景)	📷※4	OFF	OFF※4	0.0
🌅 (逆光)	🔦※5、📷※5	OFF	OFF※4	0.0
SCENE				
👤 (ポートレート)	🔦📷	OFF	OFF※4	0.0
🏞️ (風景)	📷※4	OFF	OFF※4	0.0
🕒 (タイムラプス動画)	📷※4	OFF	OFF※4	0.0※6
🏃 (スポーツ)	📷※4	OFF※4	OFF※4	0.0
🌃 (夜景ポートレート)	🔦📷※4	OFF	OFF※4	0.0
🎉 (パーティー)	🔦📷※7	OFF	OFF※4	0.0
🏖️ (ビーチ)	🔦AUTO	OFF	OFF※4	0.0
❄️ (雪)	🔦AUTO	OFF	OFF※4	0.0
🔥 (夕焼け)	📷※4	OFF	OFF※4	0.0
🌆 (トワイライト)	📷※4	OFF	OFF※4	0.0
👁️ (クローズアップ)	📷	OFF	ON※4	0.0
🍴 (料理)	📷※4	OFF	ON※4	0.0
💣 (打ち上げ花火)	📷※4	OFF※4	OFF※4	0.0※4
🏠 (かんたんパノラマ)	📷※4	OFF※4	OFF※4	0.0
🐾 (ペット)	📷※4	📷※8	OFF	0.0
EFFECTS (スペシャルエフェクト)				
😊 (パストフェイス)	🔦AUTO※9	OFF※10	OFF※4	- ※11
🎥 (ショートムービーショー)	📷※4	OFF	OFF	0.0

- ※1 クリエイティブスライダーが表示されます (□□46)。
- ※2 判別したシーンに合わせて、カメラが自動でフラッシュモードを設定します。Ⓜ (発光禁止) に変更できます。
- ※3 変更できません。Ⓜ に判別されるとマクロモードになります。
- ※4 変更できません。
- ※5 [HDR] の [しない] 時はⓂ (強制発光) に、[HDR] の [する] 時はⓂ (発光禁止) に固定されます。
- ※6 星空と星軌跡では変更できません。
- ※7 赤目軽減スローシンクロに切り換わることがあります。
- ※8 セルフタイマーは使えません。ペット自動シャッター (□□27) のON/OFFを設定できます。
- ※9 [目つぶり軽減] が [する] のときは使えません。
- ※10 セルフタイマー以外に、☺ (笑顔自動シャッター) (□□36) やⓂ (セルフコラージュ) (□□37) も使えます。
- ※11 メイクアップ効果が表示されます (□□35)。

ピント合わせについて

ピントを合わせる位置（AFエリア）は、撮影モードによって異なります。

ターゲットファインドAFについて

📷（オート撮影）モードの[AFエリア選択]（☐85）が[ターゲットファインドAF]のときは、シャッターボタンを半押しすると、以下の動作でピントを合わせます。

- カメラが主要な被写体を検出し、ピントを合わせます。ピントが合うと、AFエリア表示が緑色に点灯します。カメラが人物の顔を検出したときは、人物を優先します。

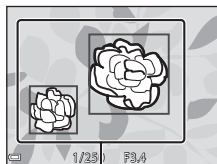

AF エリア

- カメラが主要な被写体を検出していないときは、9つあるAFエリアのうち、最も手前の被写体をとらえているAFエリアでピントが合います。ピントが合うと、ピントが合った場所のAFエリア表示が緑色に点灯します。

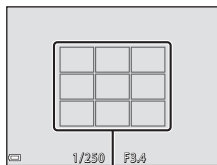



AF エリア

✔ ターゲットファインドAFについてのご注意

- どの被写体を主要被写体とみなして検出するかは、撮影条件によって異なります。
- [ホワイトバランス]の設定によっては、主要被写体を検出できないことがあります。
- 以下のような場合、カメラが主要被写体を適切に検出できないことがあります。
 - 被写体が非常に暗い、または明るい
 - 主要被写体の色に特徴が少ない
 - 主要被写体が画面の周辺部にある
 - 主要被写体が同じパターンを繰り返す

顔認識撮影について

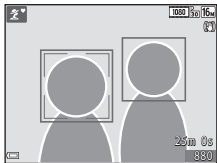

以下の撮影モードでは、人物の顔にカメラを向けると自動的に顔を認識して、顔にピントを合わせます。

-  (おまかせシーン) モード (P23)
- シーンモード (P22) の [ポートレート]、[夜景ポートレート]
- ベストフェイスモード (P35)
-  (オート撮影) モード (P21) で [AFエリア選択] (P85) を [顔認識オート] に設定時



複数の顔を認識したときは、ピントを合わせる顔に二重枠のAFエリアが表示され、AFエリア以外の顔に一重枠が表示されます。

顔を認識していない状態でシャッターボタンを半押しした場合：

-  (おまかせシーン) モードでは、撮影シーンによってAFエリアが変わります。
- [ポートレート]、[夜景ポートレート]、またはベストフェイスモードでは、画面中央にピントが合います。
-  (オート撮影) モードでは、最も手前の被写体をとらえているAFエリアでピントが合います。

顔認識機能についてのご注意

- 顔の向きなどの撮影条件によっては、顔を認識できないことがあります。
- 以下のような場合は、顔を認識できません。
 - 顔の一部がサングラスなどでさえぎられている
 - 構図内で顔を大きく、または小さくとらえすぎている

美肌機能について

以下の撮影モードでは、シャッターがきれると、人物の顔をカメラが検出し、画像処理で肌（顔）をなめらかにします（最大3人）。

- ベストフェイスモード（□□35）
 - メイクアップ効果で美肌効果の度合いを設定できます。
- 画（おまかせシーン）モード（□□23）
- シーンモード（□□22）の [ポートレート]、[夜景ポートレート]

撮影後にも、記録した画像に [メイクアップ効果] で [美肌] などの編集ができます（□□66）。

✓ 美肌機能についてのご注意

- 撮影後の画像の記録時間は、通常より長くなることがあります。
- 撮影条件によっては、美肌の効果が表れないことや、顔以外の部分が画像処理されることがあります。

オートフォーカスが苦手な被写体

以下のような被写体では、オートフォーカスによるピント合わせができないことがあります。また、AFエリアやAF表示が緑色に点灯しても、まれにピントが合っていないことがあります。

- 被写体が非常に暗い
- 画面内の輝度差が非常に大きい（太陽が背景に入った日陰の人物など）
- 被写体にコントラストがない（白壁や背景と同色の服を着ている人物など）
- 遠いものと近いものが混在する被写体（オリの中の動物など）
- 同じパターンを繰り返す被写体（窓のブラインドや、同じ形状の窓が並んだビルなど）
- 動きの速い被写体

このような被写体を撮影するときは、シャッターボタンを何回か半押ししてみるか、等距離にある別の被写体にピントを合わせて、フォーカスロック撮影（□□55）をお試しください。

フォーカスロック撮影

ピントを合わせたい被写体にAFエリアが合わない場合は、フォーカスロック撮影をおすすめします。

- 1  (オート撮影) モードで [AFエリア選択] を [中央] に設定する (☞85)

- 2 被写体を画面中央に配置し、シャッターボタンを半押しする

- ピントが合い、AFエリア表示が緑色に点灯します。
- 露出も固定されます。

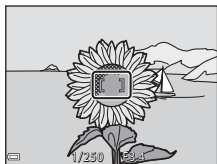

- 3 半押ししたまま構図を変える

- 被写体との距離は変えないでください。

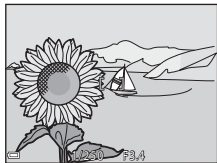

- 4 シャッターボタンを全押しして撮影する



撮影時に組み合わせて使えない機能

他のメニュー設定と組み合わせて使えない機能があります。

制限される機能	設定	内容
フラッシュモード	連写 (☐82)	[単写] 以外にすると、フラッシュは使えません。
	目つぶり軽減 (☐90)	[目つぶり軽減] を [する] に設定すると、フラッシュは使えません。
セルフタイマー	AFエリア選択 (☐85)	[ターゲット追尾] にすると、セルフタイマーは使えません。
マクロモード	AFエリア選択 (☐85)	[ターゲット追尾] にすると、マクロモードは使えません。
画像モード	連写 (☐82)	連写の設定によって、[画像モード] は以下に固定されます。 <ul style="list-style-type: none"> • [先取り撮影] 時： 2M [1600×1200] • [高速連写 120 fps] 時： VGA [640×480] • [高速連写 60 fps] 時： 1M (画像サイズ：1280×960 ピクセル)
ホワイトバランス	クリエイティブスライダーの色合い (☐48)	クリエイティブスライダーで色合いを調節すると、撮影メニューの [ホワイトバランス] は設定できません。[ホワイトバランス] を設定するときは、クリエイティブスライダーの設定画面で R を選び、いったん明るさ、鮮やかさ、色合いの設定をリセットしてください。
連写	セルフタイマー (☐43)	[先取り撮影] に設定時、セルフタイマーにすると、[単写] に固定されます。
ISO感度設定	連写 (☐82)	[先取り撮影]、[高速連写 120 fps]、[高速連写 60 fps] にすると、[ISO感度設定] は [オート] に固定されます。
AFエリア選択	ホワイトバランス (☐80)	[ターゲットファインドAF] 時、[ホワイトバランス] を [オート] 以外にすると、主要な被写体は検出しません。
セルフコラージュ	目つぶり軽減 (☐90)	[目つぶり軽減] を [する] に設定すると、[セルフコラージュ] は使えません。



制限される機能	設定	内容
目つぶり軽減	セルフコラージュ (☞37)	[セルフコラージュ] を設定すると、[目つぶり軽減] は使えません。
日付写し込み	連写 (☞82)	[先取り撮影]、[高速連写 120 fps]、[高速連写 60 fps] にすると、日時を写し込めません。
電子ズーム	AFエリア選択 (☞85)	[ターゲット追尾] にすると、電子ズームは使えません。
シャッター音	連写 (☞82)	[単写] 以外にすると、シャッター音は鳴りません。

電子ズームについてのご注意



- 撮影モードや設定によっては、電子ズームを使えません (☞112)。
- 電子ズーム使用時は、画面中央でピント合わせを行います。

いろいろな再生

拡大表示

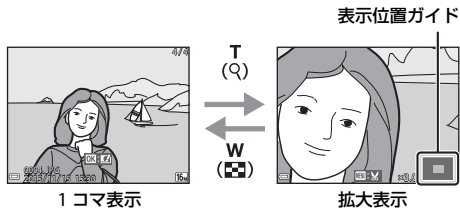
再生モードの1コマ表示（16）でズームレバーを**T**（拡大表示）側に動かすと、拡大表示されます。



- 拡大率を調節するには、ズームレバー（**W** ）/**T**（）を動かします。
- 表示位置を移動するには、マルチセレクターの▲▼◀▶を押します。
- 拡大表示中にボタンを押すと、1コマ表示に戻ります。



画像をトリミングするには

拡大表示中に**MENU** ボタンを押すと、表示されている部分だけにトリミングし、別画像として保存できます（68）。

サムネイル表示/カレンダー表示

再生モードの1コマ表示 (□16) でズームレバーをW (☒サムネイル表示) 側に動かすと、画像を一覧できる「サムネイル表示」になります。



- 表示コマ数は、ズームレバー (W (☒) / T (Q)) で変更できます。
- サムネイル表示でマルチセクターの▲▼◀▶を押して、画像を選びOKボタンを押すと、選んだ画像を1コマ表示します。
- カレンダー表示で▲▼◀▶を押して、日付を選んでOKボタンを押すと、その日に撮影した画像に移動して表示します。

☑ カレンダー表示についてのご注意

日時を設定せずに撮影した画像は、カレンダー表示で「2015年1月1日」の画像として扱われます。

撮影日一覧モード

▶ ボタンを押す (再生モード) → MENU ボタン → MODE メニューアイコン →  撮影日一覧 →  ボタン

マルチセレクターの▲▼で日付を選び、 ボタンを押すと、選んだ撮影日の画像を再生します。

- 選んだ撮影日の画像を対象に、再生メニュー ( 91) の機能が使えます ([画像コピー] を除く)。
- 撮影日の選択画面では、以下の操作ができます。

- MENU ボタン：以下の機能が使えます。

- スライドショー
- プロテクト設定*

※ 選んだ撮影日の画像をすべて同じ設定にできます。

-  ボタン：選んだ撮影日の画像を、すべて削除します。

撮影日一覧		
	2015/11/30	[3]
	2015/11/25	[2]
	2015/11/20	[11]
	2015/11/15	[4]

撮影日一覧モードについてのご注意

- 選べる撮影日は、最新の撮影日から過去 29 日分までです。それ以前の画像は、[過去画像] に分類されます。
- 表示できる画像は、最新の画像から9,000コマまでです。
- 日時を設定せずに撮影した画像は、「2015年1月1日」の画像として扱われます。

連写した画像(連写グループ)の再生と削除

連写グループの再生方法

連写した画像やセルフコラージュで撮影した画像は「連写グループ」として保存されます。

1コマ表示やサムネイル表示では、グループ内の1コマ目を代表画像として表示します。セルフコラージュで撮影した画像の場合は、コラージュ画像を代表画像として表示します。

グループ内の画像を1コマずつ表示するには、**OK** ボタンを押します。

OK ボタンを押したあとの操作方法は、以下のとおりです。

- 画像を切り換えるには、マルチセレクターの◀▶を押します。
- 表示しているグループ以外の画像を見るには、▲を押し、代表画像の表示に戻します。
- 連写グループ内の画像をサムネイル表示やスライドショーで再生したいときは、再生メニュー **「連写グループ表示方法」** を **「1枚ずつ」** にしてください (□95)。



✓ 連写グループの表示方法について

このカメラ以外で連写した画像は、連写グループとして表示できません。

📎 連写グループで使える再生メニュー

- グループ内画像の1コマ表示中に **MENU** ボタンを押すと、再生メニュー (□91) の機能が選べます。
- 代表画像で **MENU** ボタンを押すと、そのグループ内の画像すべてに、以下の設定ができます。
 - Wi-Fi送信画像の指定、プロテクト設定、画像コピー

連写グループの画像を削除する

連写グループでは、 (削除) ボタンを押すと、表示している画像によって削除される対象が異なります。

- 代表画像の表示中：
 - [表示画像]： 表示しているグループ内の画像をすべて削除します。
 - [削除画像選択]：削除画像の選択画面 (18) で代表画像を選ぶと、そのグループ内の画像をすべて削除します。
 - [全画像]： メモリーカードまたは内蔵メモリー内の画像をすべて削除します。
- グループ内画像の1コマ表示中：
 - [表示画像]： 表示している1コマを削除します。
 - [削除画像選択]：グループ内の画像を選択して削除します。
 - [表示グループ]：表示しているグループ内の画像をすべて削除します。

画像の編集（静止画）

画像編集の前に

このカメラでは画像を簡単に編集できます。編集した画像は元画像とは別に、異なるファイル名で保存されます。

編集で作成した画像の撮影日時は、元の画像と同じです。



画像編集の制限

- 画像は10回まで編集できます。動画編集で作成した静止画は9回まで編集できません。
- 画像サイズや編集の種類によっては、編集できないことがあります。

クイックエフェクト（色合いや雰囲気を変える）

画像を加工して、さまざまな効果を付けます。

[絵画調]、[フォトイラスト]、[ソフトポートレート]、[背景モノクロポートレート]、[魚眼効果]、[クロススクリーン]、[ミニチュア効果] から選べます。

- 1 効果を付けたい画像を1コマ表示して、**OK** ボタンを押す



- 2 マルチセクターの▲▼◀▶で効果を選び、**OK** ボタンを押す

- ズームレバー（1）を **T**（Q）側に動かすと1コマ表示に、**W**（）側に動かすと一覧表示に切り換わります。
- 効果を付けた画像を保存せずに終了するには、**MENU** ボタンを押します。

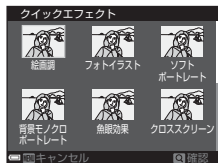

- 3 [はい] を選び、**OK** ボタンを押す

- 編集画像が作成されます。

簡単レタッチ（コントラストと鮮やかさを高める）

▶ボタンを押す（再生モード）→ 画像を選ぶ → MENU ボタン → 簡単レタッチ → OK ボタン

マルチセクターの▲▼で効果の度合いを選び、OK ボタンを押す

- 右側に表示される画像は、編集後の見本です。
- 中止するときは、◀を押します。

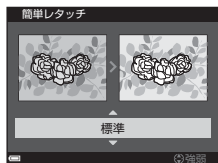

D-ライティング（画像の暗い部分を明るく補正する）

▶ボタンを押す（再生モード）→ 画像を選ぶ → MENU ボタン → D-ライティング → OK ボタン

マルチセクターの▲▼で [実行] を選び、OK ボタンを押す

- 右側に表示される画像は、編集後の見本です。
- 中止するときは、[キャンセル] を選び、OK ボタンを押します。



赤目補正（フラッシュ撮影による赤目を補正する）

▶ ボタンを押す（再生モード）→ 画像を選ぶ → MENU ボタン → 赤目補正 → OK ボタン

効果を確認し、OK ボタンを押す

- 中止するときは、マルチセレクターの◀を押します。



✔ 赤目補正についてのご注意

- カメラが赤目現象を検出できない画像は補正されません。
- ペット（犬または猫）の場合、目の色が赤以外の場合でも補正されます。
- 画像によっては、望ましい結果が得られないことがあります。
- まれに赤目以外の部分が補正されることがあります。

メイクアップ効果（人物の顔をきれいに見せる）

▶ ボタンを押す（再生モード）→ 画像を選ぶ → MENU ボタン →
メイクアップ効果 → OK ボタン

1 マルチセレクトターの▲▼◀▶で編集する人物を選び、OK ボタンを押す

- 検出した顔が1人のときは、手順2へ進んでください。

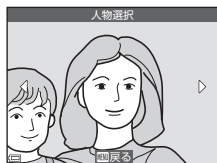

2 ◀▶で効果の種類を、▲▼で効果の度合いを選び、OK ボタンを押す

- 同時に複数の効果を付けられます。
OK ボタンを押す前に、すべての効果を設定または確認してください。
😊 (小顔)、👄 (美肌)、💄 (ファンデーション)、👂 (テカリ軽減)、😁 (クマ軽減)、👁 (ビッグアイ)、👁 (ホワイタイ)、👁 (アイシャドウ)、👁 (マスカラ)、😁 (歯のホワイトニング)、😁 (リップカラー)、😁 (チーク)
- 人物の選択画面に戻るには、MENU ボタンを押します。

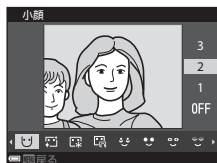

3 効果を確認し、OK ボタンを押す

- 設定をやり直すには、◀を押して手順2に戻ります。
- 効果を付けた画像を保存せずに終了するには、MENU ボタンを押します。

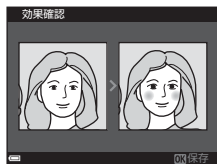

4 [はい] を選び、**OK** ボタンを押す

- 編集画像が作成されます。

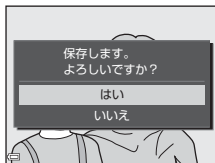

✓ メイクアップ効果についてのご注意

- 1回で編集できる顔は1人です。別の顔にメイクアップ効果をつけるには、編集済み画像を再編集します。
- 顔の向きや明るさなどによっては、適切に顔を検出できないことや望ましい効果が得られないことがあります。
- 顔を検出できないときは、警告メッセージが表示され、再生メニューに戻ります。
- ISO感度が1600以下の条件で撮影した画像、および画像サイズが640×480以上の画像のみ、メイクアップ効果の編集ができます。

スモールピクチャー（画像サイズを小さくする）

▶ ボタンを押す(再生モード) → 画像を選ぶ → MENU ボタン → スモールピクチャー → **OK** ボタン

1 マルチセレクターの▲▼でスモールピクチャーのサイズを選び、**OK** ボタンを押す

- DISP** [4608×2592] の画像は640×360のサイズになり、**DISP** [3456×3456] の画像は480×480のサイズになります。**OK** ボタンを押して手順2へ進んでください。

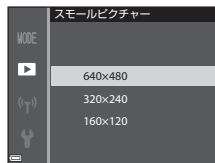

2 [はい] を選び、**OK** ボタンを押す

- 編集画像が作成されます（圧縮率約1/8）。

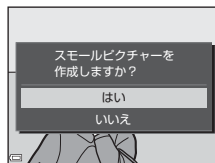

トリミング（画像の一部を切り抜く）

1 ズームレバーで拡大表示する（58）

2 切り抜きたい部分だけが表示されるように調節し、MENU（メニュー）ボタンを押す

- ・ズームレバーを**T**（）または**W**（）側に動かして拡大率を調節します。MENU：が表示される拡大率にしてください。
- ・マルチセレクターの▲▼◀▶で表示範囲を移動します。



3 画像を確認し、ボタンを押す

- ・切り抜きたい部分を選び直すには、◀を押して手順2に戻ります。
- ・トリミング画像を保存せずに終了するには、MENUボタンを押します。

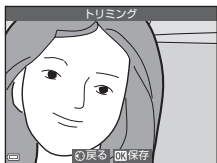

4 [はい] を選び、ボタンを押す

- ・編集画像が作成されます。

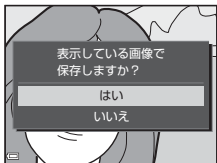

画像サイズについて

- ・トリミング後のアスペクト比（横：縦）は、元画像と同じです。
- ・トリミングして画像サイズが320×240以下になった画像は、再生画面で小さく表示されます。

動画の撮影と再生

1 撮影画面を表示する

- 記録できる時間を確認します。



動画の記録可能時間

2 ● (▶) 動画撮影) ボタンを押して、動画の撮影を開始する

- 画面中央でピントが合います。
- マルチセレクターの▶を押すと撮影を一時停止し、もう一度▶を押すと撮影を再開します（[動画設定]をHS動画にした場合を除く）。一時停止したまま約5分経過すると、撮影が終了します。
- 動画撮影中にシャッターボタンを押すと、静止画を記録できます（□□72）。

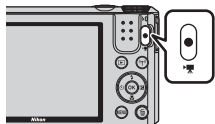

3 ● (▶) ボタンを押して、撮影を終了する

4 再生モードの1コマ表示で動画を選び、OKボタンを押して再生する

- 動画設定のアイコンが表示されている画像が動画です。

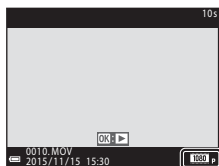

動画設定

動画の写る範囲

- 動画の写る範囲は、動画メニューの[動画設定]や[動画手ブレ補正]の設定によって異なります。
- セットアップメニューの[モニター設定] (□□108) の[モニター表示設定]で[動画枠+情報オート]にすると、動画撮影開始前に動画の写る範囲を確認できます。

動画の連続撮影可能時間

1回の撮影で記録可能な時間は、メモリーカードの残量が多いときでもファイルサイズ4 GBまで、または最長29分までです。

- 撮影時の画面には、1回の撮影で記録可能な時間が表示されます。
- 実際に記録可能な時間は、画像の絵柄や動き、メモリーカードの種類によって異なることがあります。
- 動画撮影には、SDスピードクラスがClass 6以上のメモリーカードをおすすめします (□□153)。転送速度が遅いメモリーカードでは、動画の撮影が途中で終了することがあります。
- 内蔵メモリーを使うと、動画の記録に時間がかかることがあります。
- 動画のファイルサイズによっては、内蔵メモリーに記録できないことがあります。また、メモリーカードから内蔵メモリーにコピーできないことがあります。

カメラの温度について

- 動画撮影などで長時間使ったり、周囲の温度が高い場所で使ったりすると、カメラの温度が高くなることがあります。
- 動画撮影中にカメラ内部が極端に高温になると、撮影が自動終了します。自動終了までの残りの秒数 (🕒10s) が画面に表示されます。自動終了後、電源もOFFになります。カメラ内部の温度が下がるまでしばらく放置してからお使いください。

動画撮影についてのご注意

✓ 撮影後の記録についてのご注意

撮影後、「記録可能コマ数」または「記録可能時間」が点滅しているときは、画像または動画の記録中です。電池/メモリーカードカバーを開けたり、電池やメモリーカードを取り出したりしないでください。撮影した画像や動画が記録されないことや、カメラやメモリーカードが壊れることがあります。

✓ 記録した動画についてのご注意

- 電子ズームを使うと画質が劣化します。
- ズームレバーなどの操作音やズーム、オートフォーカス、動画手ブレ補正、明るさが変化したときの絞り制御などの動作音が録音されることがあります。
- 動画撮影中の液晶モニターの表示に、以下のような現象が発生する場合があります。これらの現象は撮影した動画にも記録されます。
 - 蛍光灯、水銀灯、ナトリウム灯などの照明下で、画像に横帯が発生する
 - 電車や自動車など、高速で画面を横切る被写体がゆがむ
 - カメラを左右に動かした場合、画面全体がゆがむ
 - カメラを動かした場合、照明などの明るい部分に残像が発生する
- 撮影距離やズーム倍率によっては、動画の撮影時や再生時、同じパターンを繰り返す被写体（布地や建物の格子窓など）に色の着いた縞模様（干渉縞、モアレ）が現れることがあります。これは被写体の模様と撮像素子の配列が干渉すると起きる現象で故障ではありません。

✓ 動画撮影時の手ブレ補正についてのご注意

- 動画メニューの[動画手ブレ補正]（□□102）を[する（ハイブリッド）]に設定すると、動画撮影時に画角（写る範囲）が狭くなります。
- 三脚などで固定して撮影するときは、補正機能の誤動作を防ぐため、[動画手ブレ補正]を[しない]に設定してください。



✓ オートフォーカスについてのご注意

「オートフォーカスが苦手な被写体」（□□54）では、ピント合わせができないことがあります。このような被写体を動画で撮影するときは、以下の方法をお試しください。

1. 撮影前に動画メニューの[AFモード]を[シングルAF]（初期設定）にする。
2. 等距離にある別の被写体を画面中央に配置して ● (●) ボタンを押し、動画撮影を開始してから構図を変える。





動画撮影中に静止画を記録する

動画の撮影中に、シャッターボタンを全押ししたときの1フレームを静止画として記録できます。静止画の記録中も動画撮影が続きます。

- 画面に  が表示されているときに記録できます。表示が  のときは記録できません。
- 記録される画像サイズは、[動画設定] (p.97) によって異なります。



✓ 動画撮影中の静止画記録についてのご注意

- 以下の場合は、動画撮影中の静止画記録はできません。
 - 動画記録可能時間が5秒未満の場合
 - [動画設定] が  [1080/60i]、 [1080/50i]、 [480/30p]、 [480/25p]、HS動画の場合
- 撮影中の動画にシャッターボタンの操作音が録音されることがあります。
- シャッターボタンを押すときに、カメラが動いて画像がぶれることがあります。

動画再生中の操作

音量を調節するには、再生中にズームレバー (1) を動かします。



音量表示

画面に操作パネルが表示されます。マルチセレクターの◀▶でアイコンを選び、OKボタンを押すと以下の操作ができます。



一時停止時

機能	アイコン	内容
巻き戻し	◀	OKボタンを押している間、巻き戻します。
早送り	▶	OKボタンを押している間、早送りします。
一時停止	⏸	一時停止します。一時停止中は、以下の操作ができます。
		◀ コマ戻しします。押し続けると、連続してコマ戻しします。
		▶ コマ送りします。押し続けると、連続してコマ送りします。
		▶ 再生を再開します。
		📄 撮影した動画の必要な部分だけを切り出し、別ファイルとして保存します。
📄 撮影した動画の1フレームを静止画として切り出して保存します。		
再生終了	■	1コマ表示に戻ります。

動画の編集

動画の編集をするときは、編集集中に電源が切れないよう、十分に残量のある電池をお使いください。電池残量表示がのときは、動画編集の操作はできません。

動画の必要な部分だけを切り出す

撮影した動画の必要な部分だけを切り出し、別ファイルとして保存します。

1 編集する動画を再生して、切り出したい先頭で一時停止する
(73)

2 マルチセレクターの◀▶で操作パネルのを選び、OKボタンを押す

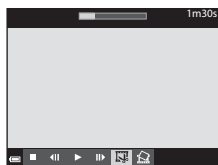

3 ▲▼で編集操作パネルの (始点の設定) を選ぶ

- ◀▶で始点を調節します。
- 編集を中止するには、 (戻る) を選び、OKボタンを押します。



4 ▲▼で (終点の設定) を選ぶ

- ◀▶で終点を調節します。
- 設定した範囲をプレビューするには、 を選び、OKボタンを押します。プレビューを停止するときは、もう一度OKボタンを押します。



5 ▲▼で□(保存)を選び、Ⓚボタンを押す

- 画面に従って保存します。

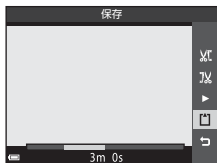

✓ 動画編集についてのご注意

- 編集で作成した動画は、再編集できません。
- 設定した始点/終点のフレームと、実際の切り出し範囲は、多少ずれることがあります。
- 再生時間が2秒未満になる切り出しはできません。

動画の1フレームを静止画として保存する

撮影した動画の1画面を静止画として切り出して保存します。

- 動画の再生を一時停止して、切り出したい画面を表示します (□73)。
- マルチセレクターの◀▶で操作パネルのを選び、Ⓚボタンを押します。

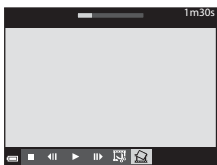

- 確認画面で [はい] を選び、Ⓚボタンを押して保存します。
- 保存される静止画の画質は標準 (圧縮率約1/8) です。画像サイズは元の動画の種類 (画像サイズ) (□97) によって異なります。例えば、 $\frac{1080}{60}$ [1080/30p] または $\frac{1080}{25}$ [1080/25p] で撮影した動画から保存した静止画は、 $\frac{1920}{24}$ (1920×1080ピクセル) になります。

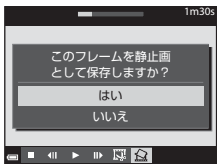

✓ 静止画保存についてのご注意

$\frac{1080}{60}$ [1080/60i]、 $\frac{1080}{50}$ [1080/50i]、 $\frac{480}{60}$ [480/30p]、 $\frac{480}{25}$ [480/25p]、HS 動画 (□98) で撮影した動画は静止画保存ができません。

メニューを使う

MENU (メニュー) ボタンを押すと、以下のメニューを設定できます。

- 、、SCENE、、、EFFECTS、、 撮影メニュー
撮影画面でMENUボタンを押すと設定できます。
画像サイズと画質の組み合わせや、連続撮影の設定などを変更できます。
メニューアイコンと設定できる項目は、撮影モードによって異なります。
- 再生メニュー / 撮影日一覧メニュー
1コマ表示中またはサムネイル表示中にMENUボタンを押すと設定できます。
画像の編集や、スライドショーの再生などができます。
- 動画メニュー
撮影画面でMENUボタンを押すと設定できます。
動画撮影についての設定ができます。
- Wi-Fi設定メニュー
カメラとスマートデバイスを接続する設定ができます。
- セットアップメニュー
日時や表示言語など、カメラに関する基本的な設定ができます。

1 MENU (メニュー) ボタンを押す

- メニュー画面が表示されます。

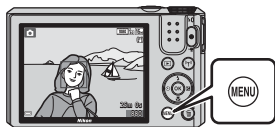

2 マルチセレクターの ◀ を押す

- メニューアイコンが黄色で表示されます。



メニュー切り換えアイコン

3 メニューアイコンを選び、**OK**ボタンを押す

- メニュー項目が選べるようになります。



4 メニュー項目を選び、**OK**ボタンを押す

- 撮影モードやカメラの状態によって、設定できないメニュー項目があります。

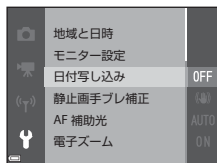

5 設定内容を選び、**OK**ボタンを押す

- 選んだ設定内容が決定します。
- メニュー操作を終了するには、**MENU**ボタンを押してください。
- メニュー画面から撮影画面にするには、シャッターボタンまたは **●** (📷) ボタンを押してください。

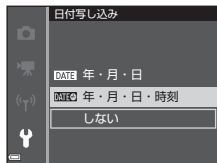

撮影メニュー（撮影モード共通）

画像モード（画像サイズ/画質）

撮影画面にする※ → MENUボタン → 画像モード → OKボタン

※ ショートムービーショーモード以外の撮影モードで設定できます。設定は、他の撮影モードにも適用されます（シーンモードの【タイムラプス動画】、【かんたんパノラマ】を除く）。

記録する画像サイズ（画像の大きさ）と画質（画像の圧縮率）の組み合わせを選びます。

画像サイズの大きい画像モードほど大きくプリントするのに適し、圧縮率が低いほど高画質になりますが、記録可能コマ数は少なくなります。

項目※	圧縮率	アスペクト比 (横:縦)
16M * 4608×3456★	約1/4	4:3
16M 4608×3456 (初期設定)	約1/8	4:3
8M 3264×2448	約1/8	4:3
4M 2272×1704	約1/8	4:3
2M 1600×1200	約1/8	4:3
VGA 640×480	約1/8	4:3
16:9 16M 4608×2592	約1/8	16:9
1:1 3456×3456	約1/8	1:1

※ 数値は記録画素数を表しています。

例：16M 4608×3456：約16メガピクセル＝4608×3456ピクセル

画像サイズ1:1の画像をプリントするときのご注意

プリンターの設定を「フチあり」にしてください。プリンターによっては、画像を1:1の縦横比でプリントできない場合があります。

画像モードについてのご注意

この機能は、他の機能と組み合わせて使えないことがあります (□56)。

記録可能コマ数

- 記録可能なコマ数の目安は、撮影時の表示で確認できます (□12)。
- 実際に記録可能なコマ数は、同じメモリー容量と画像モードでも、JPEG圧縮の性質上、画像の絵柄によって大きく異なります。メモリーカードの種類によっても、記録可能コマ数が異なることがあります。
- 記録可能コマ数が10,000コマ以上の場合、画面には「9999」と表示されます。

撮影メニュー（📷（オート撮影）モード）

- [画像モード] については、「画像モード（画像サイズ/画質）」（📄78）をご覧ください。

ホワイトバランス（色合いの調整）

モードダイヤルを📷に合わせる → MENU ボタン →
📷メニューアイコン → ホワイトバランス → Ⓜ️ ボタン

画像を見た目に近い色で記録するように、天候や光源に合わせて設定します。

項目	内容
AUTO オート（初期設定）	カメラが自動的にホワイトバランスを調整します。
PRE プリセットマニュアル	[オート] や [電球] などの設定では望ましい結果が得られない場合に使います（📄81）。
☀️ 晴天	晴天の屋外での撮影に適しています。
💡 電球	白熱電球の下での撮影に適しています。
💡 蛍光灯	白色蛍光灯の下での撮影に適しています。
☁️ 曇天	曇り空の屋外での撮影に適しています。
⚡ フラッシュ	フラッシュを使う撮影に適しています。

✔️ ホワイトバランスについてのご注意

- [オート]、[フラッシュ] 以外のホワイトバランスを選んだときは、フラッシュを🔇（発光禁止）に設定してください（📄41）。
- この機能は、他の機能と組み合わせて使えないことがあります（📄56）。

プリセットマニュアルの使い方

以下の手順で、撮影する照明下のホワイトバランス値を測定して、撮影します。

1 白またはグレーの被写体を用意し、撮影する照明下に置く

2 マルチセレクターの▲▼で [ホワイトバランス] の [プリセットマニュアル] を選び、**OK** ボタンを押す

- レンズが測定用のズーム位置になります。



3 [新規設定] を選ぶ

- 前回の測定値を使いたいときは、[前回の設定] を選んで**OK** ボタンを押します。



4 測定窓に、用意した白またはグレーの被写体を収め、**OK** ボタンを押して測定する

- シャッターがきかれて、新規設定が終了します（画像は記録されません）。













測定窓

✓ プリセットマニュアルについてのご注意

フラッシュ発光時のホワイトバランス値は測定できません。フラッシュ撮影時は、[ホワイトバランス] を [オート] または [フラッシュ] に設定してください。

連写

モードダイヤルを  に合わせる → MENU ボタン →
 メニューアイコン → 連写 →  ボタン

項目	内容
 単写 (初期設定)	1コマずつ撮影します。
 連写 H	シャッターボタンを全押ししている間、連写します。 <ul style="list-style-type: none">連写速度は約7.9コマ/秒、連続撮影可能コマ数は約7コマです (画像モード 16M [4608×3456] 時)。
 連写 L	シャッターボタンを全押ししている間、連写します。 <ul style="list-style-type: none">連写速度は約2コマ/秒、連続撮影可能コマ数は約7コマです (画像モード 16M [4608×3456] 時)。
 先取り撮影	シャッターボタンを半押しすると先取り撮影を開始します。シャッターチャンスで全押しすると、その直前の画像もさかのぼって記録します ( 83)。シャッターチャンスを逃しにくくなります。 <ul style="list-style-type: none">連写速度は約15コマ/秒、連続撮影可能コマ数は25コマ (先取り撮影の最大4コマを含む) です。画像モードは 2M [1600×1200] に固定されます。
 高速連写 120 fps	シャッターボタンを1回全押しすると、高速で連写します。 <ul style="list-style-type: none">連写速度は約120コマ/秒、連続撮影可能コマ数は50コマです。画像モードは VGA [640×480] に固定されます。
 高速連写 60 fps	シャッターボタンを1回全押しすると、高速で連写します。 <ul style="list-style-type: none">連写速度は約60コマ/秒、連続撮影可能コマ数は25コマです。画像モードは 1M (画像サイズ: 1280×960 ピクセル) に固定されます。

✓ 連写についてのご注意

- ピントと露出、ホワイトバランスは、最初の1コマと同じ条件に固定されます。
- 撮影後の画像の記録に時間がかかることがあります。
- ISO感度が上がって、撮影した画像がざらつくことがあります。
- 画像モード、メモリーカードの種類または撮影状況によって、連写速度が遅くなる場合があります。
- [先取り撮影]、[高速連写 120 fps]、[高速連写 60 fps] の場合、蛍光灯、水銀灯、ナトリウム灯などの高速で明滅する照明下では、画像に横帯が発生したり、画像の明るさや色合いがばらついたりすることがあります。
- この機能は、他の機能と組み合わせて使えないことがあります (□56)。

📌 先取り撮影について

シャッターボタンの半押し/全押しと記録する画像の関係は以下のとおりです。

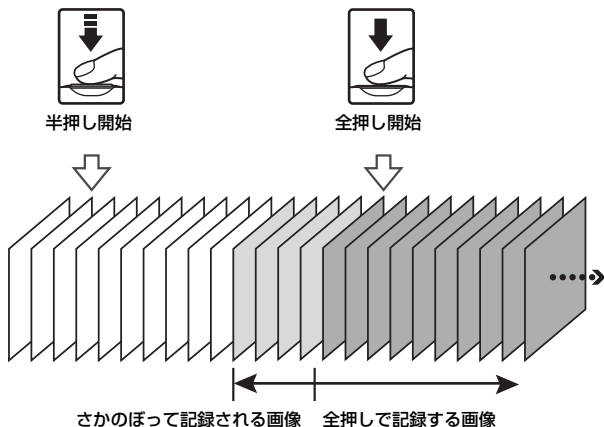

- シャッターボタンの半押し中は、撮影画面の先取り撮影アイコン (📷) が緑色に変わります。

ISO感度設定

モードダイヤルを  に合わせる → MENU ボタン →
 メニューアイコン → ISO感度設定 →  ボタン

ISO感度を高くすると、より暗い被写体を撮影できます。また、同じ明るさの被写体でも、より速いシャッタースピードで撮影でき、手ブレや被写体の動きによるブレを軽減しやすくなります。

- ISO感度を高くすると、撮影した画像が多少ざらつくことがあります。

項目	内容
AUTO オート (初期設定)	ISO 125~1600の範囲で自動設定します。
 感度制限オート	自動設定範囲を [ISO 125-400]、[ISO 125-800] から選べます。
125、200、400、800、1600、3200、6400	ISO感度を選んだ値に固定します。

ISO感度設定についてのご注意

この機能は、他の機能と組み合わせて使えないことがあります (□56)。

撮影画面のISO感度表示について

- [オート] 時は、感度が上がったときにISOが表示されます。
- [感度制限オート] 時は、感度の上限値が表示されます。

AFエリア選択

モードダイヤルを に合わせる → MENU ボタン →
 メニューアイコン → AFエリア選択 → ボタン

オートフォーカスでピント合わせをするエリアの決め方を設定します。

項目	内容
<p> 顔認識オート</p>	<p>カメラが人物の顔を認識すると、顔にピントが合います。 →「顔認識撮影について」 (□□53)</p> <p>人物以外の撮影や顔を認識できない構図では、シャッターボタンを半押しすると、9つあるAFエリアのうち最も手前の被写体をとらえているエリアでピントが合います。</p>
<p>[**] マニュアル</p>	<p>マルチセレクターの で、AFエリアを、ピントを合わせたい位置に移動できます。</p> <ul style="list-style-type: none"> マルチセレクターでフラッシュモードなどを設定したいときは、 ボタンを押します。AFエリアの移動に戻るには、もう一度 ボタンを押します。

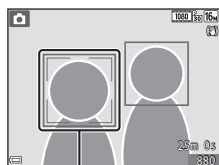

AF エリア

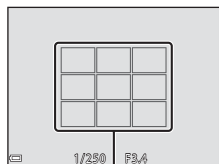

AF エリア

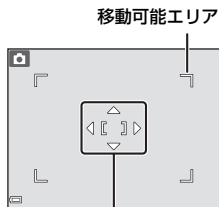

AF エリア

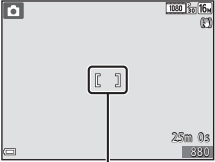
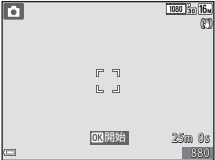
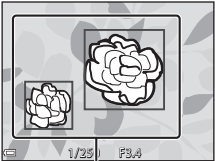
項目	内容
<p>【中央】</p>	<p>画面中央の被写体にピントが合います。</p>  <p>AF エリア</p>
<p>☒ ターゲット追尾</p>	<p>動く被写体の撮影に使用します。ピントを合わせた被写体を登録すると、AFエリアが被写体を追いかけて移動します。→「ターゲット追尾の使い方」(☐87)</p> 
<p>メニューを使う</p> <p>【ターゲットファインドAF】 (初期設定)</p>	<p>カメラが主要な被写体を検出すると、その被写体にピントが合います。→「ターゲットファインドAFについて」(☐52)</p>  <p>AF エリア</p>

✓ AFエリア選択についてのご注意

- 電子ズーム使用時は、【**AFエリア選択**】の設定にかかわらず、画面中央でピント合わせを行います。
- この機能は、他の機能と組み合わせて使えないことがあります (☐56)。

ターゲット追尾の使い方

モードダイヤルを に合わせる → MENU ボタン →
 メニューアイコン → AF エリア 選択 → ボタン →
 ターゲット追尾 → ボタン → MENU ボタン

1 被写体を登録する

- 追尾したい被写体を画面中央の枠に合わせ、 ボタンを押します。
- 被写体が登録されると、黄色いAFエリア表示で囲まれ、ターゲット追尾が始まります。
- 登録できなかったときは、枠が赤色に表示されます。構図を変えて登録をやり直してください。
- 登録を解除したいときは、 ボタンを押します。
- カメラがターゲットを見失うと、AFエリア表示が消えます。登録をやり直してください。

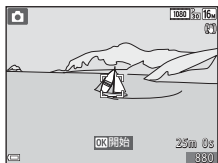

2 シャッターボタンを全押しして撮影する

- AFエリアが表示されていない状態でシャッターボタンを押すと、画面中央の被写体にピントが合います。

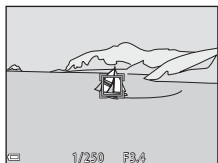

ターゲット追尾についてのご注意

- ターゲットの追尾中にズーム操作などを行うと、登録が解除されます。
- 撮影条件によっては、適切にターゲット追尾できないことがあります。

AF（オートフォーカス）モード

モードダイヤルを  に合わせる → MENU ボタン →
 メニューアイコン → AFモード →  ボタン

静止画撮影時のピントの合わせ方を設定します。

項目	内容
AF-S シングルAF	シャッターボタンを半押ししたときのみピントを合わせます。
AF-F 常時AF	シャッターボタンを半押ししていないときも、ピントを合わせ続けます。常に動作音がします。
PREAF プリAF (初期設定)	シャッターボタンを半押ししていないときも、構図が大きく変わったときなどに、自動でピントを合わせます。





ショートムービーショーモードまたは動画のAFモードについて

ショートムービーショーモードまたは動画撮影時のAFモードは、動画メニューの [AFモード] (□101) で設定します。

ベストフェイスメニュー

- [画像モード] については、「画像モード (画像サイズ/画質)」(P78) をご覧ください。

セルフコラージュ

モードダイヤルを  に合わせる → MENU ボタン →
 メニューアイコン → セルフコラージュ →  ボタン

項目	内容
撮影回数	自動撮影する回数 (集約画像のコマ数) を設定します。 • [4回] (初期設定) と [9回] から選びます。
撮影間隔	1コマの撮影から次の撮影に移るまでの時間を設定します。 • [短い]、[中間] (初期設定)、[長い] から選びます。
シャッター音の設定	セルフコラージュで撮影するときのシャッター音を設定します。 • [標準]、[一眼レフ風]、[マジカル] (初期設定)、[なし] から選びます。 • セットアップメニューの [操作音] の [シャッター音] とは連動していません。

目つぶり軽減

モードダイヤルを☺に合わせる → MENUボタン →
☺メニューアイコン → 目つぶり軽減 → OKボタン

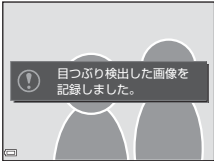
項目	内容
👁️する	<p>撮影のたびに2回シャッターをきり、人物が目をつぶっていない画像を優先して1コマだけ記録します。</p> <ul style="list-style-type: none">目をつぶっている可能性のある画像を記録したときは、右のメッセージが数秒間表示されます。 
しない(初期設定)	目つぶり軽減機能をOFFにします。

目つぶり軽減についてのご注意

この機能は、他の機能と組み合わせて使えないことがあります (☞56)。

再生メニュー

- 画像編集機能については、「画像の編集（静止画）」（[□□63](#)）をご覧ください。

Wi-Fi送信画像の指定

▶ ボタンを押す(再生モード) → MENU ボタン → Wi-Fi送信画像の指定
→  ボタン

スマートデバイスに取り込みたい静止画を、あらかじめカメラで選べます。動画は選べません。

画像選択の画面で（[□□96](#)）、画像を選んでWi-Fi送信画像の指定または解除をします。

セットアップメニューの「[設定クリアー](#)」（[□□116](#)）またはWi-Fi 設定メニューの「[設定の初期化](#)」（[□□104](#)）を実行すると、Wi-Fi送信画像の指定は解除されますので、ご注意ください。

スライドショー

▶ ボタンを押す（再生モード）→ MENU ボタン → スライドショー → OK ボタン

画像を1コマずつ順番に自動再生します。動画は1フレーム目のみを表示します。

1 マルチセレクターの ▲▼ で [開始] を選び、OK ボタンを押す

- スライドショーが始まります。
- [開始] を選ぶ前に [インターバル設定] を選び OK ボタンを押すと、画像の表示時間を変更できます。
- 繰り返し再生するには、[開始] を選ぶ前に [エンドレス] を選んで OK ボタンを押します。
- スライドショーの連続再生時間は、[エンドレス] に設定している場合も含め、最大約30分です。

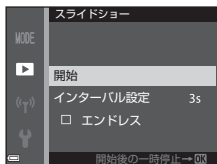

2 終了または再開する

- 再生終了後や一時停止中は、右の画面になります。終了するには、■ を選び OK ボタンを押します。再開するには、▶ を選び OK ボタンを押します。



再生中の操作

- マルチセレクターの◀▶ でコマ送りします。押し続けると早送りします。
- 一時停止または途中で終了したいときは、OK ボタンを押します。

プロテクト設定

▶ ボタンを押す (再生モード) → MENU ボタン → プロテクト設定 → OK ボタン

大切な画像を誤って削除しないように保護します。

画像選択の画面で (□96)、画像を選んでプロテクトの設定または解除をします。

メモリーカード/内蔵メモリーを初期化 (フォーマット) (□114) すると、プロテクト設定した画像も削除されますので、ご注意ください。

画像回転

▶ ボタンを押す (再生モード) → MENU ボタン → 画像回転 → OK ボタン

撮影後に、カメラなどで表示するときの画像の向き (縦横位置) を設定します。

静止画を時計方向に90度、または反時計方向に90度回転できます。

画像選択の画面で回転する画像を選ぶと (□96)、画像回転の画面が表示されます。マルチセレクターの◀▶を押すと90度回転します。



OK ボタンを押すと、表示している方向で決定し、画像に縦横位置情報が記録されます。

画像コピー（メモリーカードと内蔵メモリー間のコピー）

▶ ボタンを押す（再生モード）→ MENU ボタン → 画像コピー → OK ボタン

メモリーカードの画像を内蔵メモリーへ、または内蔵メモリーの画像をメモリーカードへコピーできます。

- 画像が記録されていないメモリーカードを入れて、再生モードに切り換えると「**撮影画像がありません。**」と表示されますが、MENU ボタンを押すと「**画像コピー**」を選べます。

1 マルチセレクターの▲▼でコピーする方向を選び、OK ボタンを押す

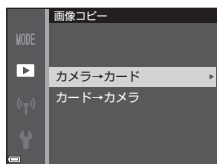

2 コピーの方法を選び、OK ボタンを押す

- 「**選択画像コピー**」を選んだときは、画像選択の画面で、画像を選びます（□96）。

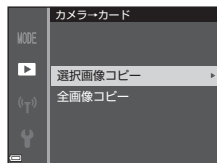

✓ 画像コピーについてのご注意

- このカメラで記録できるファイル形式のみコピーできます。
- 他社製のカメラで撮影した画像やパソコンで加工した画像は動作を保証していません。

📎 連写グループの画像コピーについて

- 「**選択画像コピー**」で代表画像を選ぶと、グループ内の画像をすべてコピーします。
- グループ内画像の表示中にMENU ボタンを押したときは、「**カード→カメラ**」方向のみコピーできます。「**表示グループコピー**」を選ぶと、グループ内の画像をすべてコピーします。

連写グループ表示方法

▶ ボタンを押す (再生モード) → MENU ボタン → 連写グループ表示方法 → OK ボタン

連写グループ (□□61) の再生時の表示方法を設定します。

項目	内容
🔊 1枚ずつ	連写した画像を、常に1コマずつ表示します。 再生画面で🔊が表示されます。
🖼️ 代表画像のみ (初期設定)	連写した画像を代表画像で表示します。

設定内容は、すべての連写グループに反映され、電源をOFFにしても記憶されません。

画像選択画面の操作方法

操作中に右のような画像選択画面が表示されたときは、以下の手順で画像を選びます。



1 マルチセクターの◀▶で画像を選ぶ

- ズームレバー (📏1) を **T** (Q) 側に動かすと1コマ表示に、**W** (📏2) 側に動かすと一覧表示に切り換わります。
- [画像回転] の画像選択では、1画像しか選べません。→手順3へ



2 ▲▼でON/OFFを設定する

- ONにすると、選択画像の下にアイコンが表示されます。複数の画像に設定したいときは、手順1と2を繰り返します。



3 Ⓚ ボタンを押して画像選択を決定する

- 確認画面が表示されたときは、画面の指示に従って操作してください。

動画メニュー

動画設定

撮影画面にする → MENUボタン → 設定メニューアイコン → 動画設定 → OKボタン

撮影する動画の種類を選びます。通常速度の動画と、再生するとスローモーションや早送りになるHS（ハイスピード）動画（□□98）があります。選べる項目は、動画メニュー→ [フレームレート設定] によって異なります（□□103）。

- 動画撮影には、SDスピードクラスがClass 6以上のメモリーカードをおすすめします（□□153）。

通常速度の動画

項目 (画像サイズ/フレームレート※1、 記録方式)	画像サイズ	アスペクト比 (横：縦)
 1080/30p	1920×1080	16:9
 1080/25p (初期設定)		
 1080/60i※1、※2	1920×1080	16:9
 1080/50i※1、※2		
 720/30p	1280×720	16:9
 720/25p		
 480/30p	640×480	4:3
 480/25p		



※1 インターレース方式では fields/sです。

※2 スペシャルエフェクトまたはメイクアップの効果の種類によっては、選べません。

HS動画

撮影した動画を再生すると、スローモーションや早送りになります。

→「スローモーション、早送り動画の撮影方法（HS動画）」（□□100）

項目	画像サイズ アスペクト比 (横:縦)	内容
 HS 480/4倍 ^{※1}	640×480 4:3	1/4の速度のスローモーション動画です。 • 最長撮影時間 ^{※2} : 10秒 (再生時間: 40秒)
 HS 1080/0.5倍 ^{※1}	1920×1080 16:9	2倍の速度の早送り動画です。 • 最長撮影時間 ^{※2} : 2分 (再生時間: 1分)

※1 スペシャルエフェクトまたはメイクアップの効果の種類によっては、選べません。

※2 撮影中にスローモーション/早送りと通常速度の切り換えができません。
表中の最長撮影時間は、スローモーションまたは早送り再生になる部分だけの撮影時間です。



HS動画についてのご注意

- 音声は記録されません。
- ズーム位置とピントは、撮影開始時に固定されます。

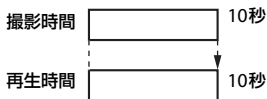

スローモーション再生と早送り再生について

通常速度で撮影した場合：

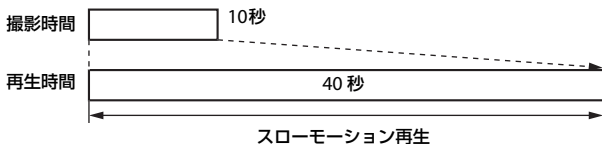

 【HS 480/4 倍】 または  【HS 480/4 倍】 で撮影した場合：
通常速度の4倍のハイスピードで撮影します。
再生時は、4倍の時間をかけてスローモーションで再生します。



 【HS 1080/0.5 倍】 または  【HS 1080/0.5 倍】 で撮影した場合：
通常速度の1/2のスピードで撮影します。
再生時は、2倍の速さで早送り再生します。

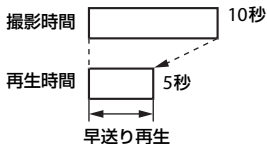

スローモーション、早送り動画の撮影方法（HS動画）

撮影画面にする → MENU ボタン →  メニューアイコン → 動画設定 →  ボタン



HS（ハイスピード）動画で撮影すると、通常再生の1/4の速度のスローモーションや2倍の早送りで再生されます。

1 マルチセレクターの▲▼でHS動画（98）を選び、 ボタンを押す

- 設定したらMENUボタンを押して、撮影画面に戻ります。



2 ●（ 動画撮影）ボタンを押して、撮影を開始する

- 撮影中に ボタンを押すと、HS動画と通常速度の撮影が切り換わります。
- 動画設定アイコンの表示は、HS動画の速度のときと、通常速度のときで切り換わります。
- HS動画の最長撮影時間（98）が経過すると、自動的に通常速度の動画撮影に切り換わります。

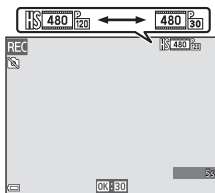

3 ●（）ボタンを押して、撮影を終了する

AF（オートフォーカス）モード

撮影画面にする → MENUボタン → メニューアイコン → AFモード → ボタン

ショートムービーショーモードまたは動画撮影時のピントの合わせ方を設定します。

項目	内容
AF-S シングルAF (初期設定)	動画撮影開始時にピントを固定します。 撮影中に被写体との距離があまり変化しない撮影に適しています。
AF-F 常時AF	動画撮影中、ピント合わせを繰り返します。 撮影中に被写体との距離が変化する撮影に適しています。ピントを合わせる動作音が録音されることがあります。動作音が気になるときは、[シングルAF]での撮影をおすすめします。



- [動画設定] をHS動画に設定したときは、[シングルAF] に固定されます。

動画手ブレ補正

撮影画面にする → MENU ボタン →  メニューアイコン → 動画手ブレ補正 →  ボタン



ショートムービーショーモードまたは動画撮影時の手ブレ補正を設定します。

三脚などでカメラを固定して撮影するときは、[しない] にしてください。

項目	内容
 * する (ハイブリッド) (初期設定)	レンズシフト方式で光学的に補正すると同時に、画像処理で電子的に補正します。画角 (写る範囲) は狭くなります。
 する	レンズシフト方式で手ブレを補正します。
しない	補正をしません。

- [動画設定] をHS動画に設定したときは、[しない] に固定されます。

動画手ブレ補正についてのご注意

- 撮影状況によっては手ブレを完全に補正できないことがあります。
- スペシャルエフェクトモード時に [動画設定] が  [1080/60i] または  [1080/50i] のときは、[動画手ブレ補正] を [する (ハイブリッド)] に設定しても、レンズシフト方式のみで手ブレを補正します。

風切り音低減

撮影画面にする → MENU ボタン → メニューアイコン → 風切り音低減 → ボタン

項目	内容
 する	動画撮影時にマイクに吹き付ける風の音を抑えて記録します。再生時に風切り音以外の音が聞こえにくくなる場合があります。
しない (初期設定)	風切り音を低減しません。

- [動画設定] をHS動画に設定したときは、[しない] に固定されます。

フレームレート設定

撮影画面にする → MENU ボタン → メニューアイコン → フレームレート設定 → ボタン

ショートムービーショーモードまたは動画撮影時のフレームレート（インターレース方式では fields/s）を選びます。フレームレートの設定を切り換えると、[動画設定]（□□97）で選べる項目が変わります。

項目	内容
30 fps (30p/60i)	NTSC方式のテレビで再生するのに適しています。
25 fps (25p/50i)	PAL方式のテレビで再生するのに適しています。

Wi-Fi設定メニュー

MENUボタンを押す → (📷)メニューアイコン → (📶)ボタン

カメラとスマートデバイスを接続するためWi-Fi（無線LAN）ネットワーク情報を設定します。

項目	内容
スマートデバイスと接続	カメラとスマートデバイスを無線接続するときに選びます。→「カメラとスマートデバイスを接続する」(📶118)
カメラ内画像の送信	カメラとスマートデバイスを無線接続するときに選びます。→「スマートデバイスに取り込みたい画像をカメラで送信指定する」(📶120) <ul style="list-style-type: none">無線接続をする前に、画像選択の画面で送信する画像を選択できます(📶91、96)。画像を選択した後、カメラのSSIDとパスワードが画面に表示されます。
Wi-Fi OFF	カメラとスマートデバイスの無線接続を終了するときに選びます。→「Wi-Fi接続を解除するには」(📶119)
設定	SSID ：SSIDを変更できます。ここで設定したSSIDが、スマートデバイスに表示されます。英数字の1～24桁で設定します。
	認証/暗号 ：スマートデバイスと接続するときに、通信信号を暗号化するかどうかを設定します。 [OPEN]（初期設定）のときは、暗号化しません。 <ul style="list-style-type: none">[WPA2-PSK-AES]を設定すると、スマートデバイスとの接続時にパスワードの入力を求められます(📶118)。
	パスワード ：パスワードを設定します。英数字の8～16桁で設定します。
	チャンネル ：無線接続で使用するチャンネルを設定します。
現在の設定	現在の設定を一覧表示します。
設定の初期化	Wi-Fiの設定を初期設定に戻します。無線接続中に実行すると接続が切断されます。

文字入力画面の操作方法

- マルチセクターの▲▼◀▶でキーボードの英数字を選択します。OKボタンを押すと、選択した英数字が文字列に追加されカーソルが次の桁に移動します。
- 文字列のカーソル位置を移動するには、キーボードの←または→を選んでOKボタンを押します。
- 1文字削除するには、🗑️ボタンを押します。
- 設定を確定するには、キーボードの↵を選んでOKボタンを押します。

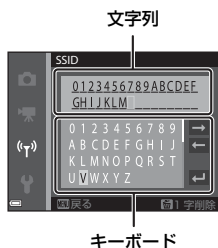

セットアップメニュー

地域と日時

MENU ボタンを押す → ㊄メニューアイコン → 地域と日時 → Ⓚボタン

内蔵時計の日時を設定します。

項目	内容
日時の設定	<ul style="list-style-type: none">項目を選ぶ: マルチセクターの◀▶を押します。日時を合わせる: ▲▼を押します。設定を完了する: [分] を選び、Ⓚ ボタンを押します。 
日付の表示順	[年/月/日]、[月/日/年]、[日/月/年] から選びます。
タイムゾーン	タイムゾーン(地域)や夏時間(サマータイム)を設定します。 <ul style="list-style-type: none">自宅 (🏠) を設定してから、訪問先 (📍) のタイムゾーンを設定すると、時差を自動計算し、撮影日時を訪問先の時間で記録できます。

メニューを使う

タイムゾーンの設定方法

- 1 マルチセクターの▲▼で [タイムゾーン] を選び、Ⓚボタンを押す



2 自宅 [自宅] または▶ [訪問先] を選び、OK ボタンを押す

- 自宅か訪問先の日時に切り替わります。

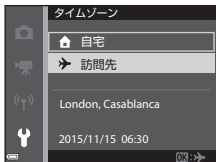

3 ▶を押す

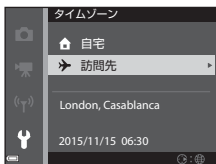

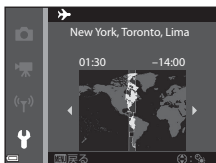

4 ◀▶でタイムゾーンを選ぶ

- ▲ を押すと夏時間 (サマータイム) になり、☀が表示されます。解除するには、▼ を押します。
- OK ボタンを押して、タイムゾーンを決定します。
- 自宅または訪問先のタイムゾーンの設定では、正しい時刻が表示されないときは、[日時の設定] で合わせてください。







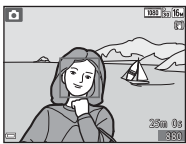

モニター設定

MENU ボタンを押す → メニューアイコン → モニター設定 → ボタン

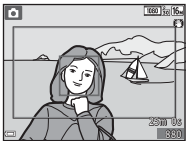

項目	内容
モニター表示設定	画面に情報を表示するかどうかを設定します。
撮影後の画像表示	撮影直後に、撮影した画像を表示するかどうかを設定します。 <ul style="list-style-type: none"> 初期設定：[する]
画面の明るさ	明るさを調節します。 <ul style="list-style-type: none"> 初期設定：[3]

[モニター表示設定] について

	撮影時	再生時
情報ON		
情報オート (初期設定)	[情報ON] と同じ情報を表示した後、操作しない状態が数秒経過すると [情報OFF] と同じ表示になります。操作すると、再び情報を表示します。	
情報OFF		



	撮影時	再生時
格子線+ 情報オート	 <p>【情報オート】の表示内容に加えて、構図を決める際の参考となる格子線を表示します。動画撮影中は格子線を表示しません。</p>	 <p>【情報オート】と同じです。</p>
動画枠+ 情報オート	 <p>【情報オート】の表示内容に加えて、動画撮影開始前に動画撮影範囲の枠を画面に表示します。動画撮影中は動画枠を表示しません。</p>	 <p>【情報オート】と同じです。</p>

日付写し込み

MENU ボタンを押す → メニューアイコン → 日付写し込み → ボタン

撮影時に日時を画像に写し込んで記録します。





項目	内容
 年・月・日	日付を写し込みます。
 年・月・日・時刻	日付と時刻を写し込みます。
しない (初期設定)	日付、時刻のどちらも写し込みません。

日付写し込みについての注意

- 一度写し込まれた日時を画像から消したり、撮影した後で日時を写し込むことはできません。
- 以下の場合は日時を写し込みません。
 - シーンモードの [夜景ポートレート] ([手持ち撮影] 時)、[夜景] ([手持ち撮影] 時)、[逆光] ([HDR] 使用時)、[かんたんパノラマ]
 - 連写の設定 (□82) が [先取り撮影]、[高速連写 120 fps]、[高速連写 60 fps]
 - 動画
 - 動画撮影中に記録した静止画
- 画像サイズが小さいと、日時が読みにくいことがあります。

 日付を写し込んでいない画像に撮影日時を入れてプリントするには
画像をパソコンに取り込んで、ソフトウェア「ViewNX 2」(□128) を使うと、
日付を入れてプリントできます。

静止画手ブレ補正

MENU ボタンを押す → メニューアイコン → 静止画手ブレ補正 → ボタン

静止画撮影時の手ブレ補正を設定します。



三脚などでカメラを固定して撮影するときは、[しない] にしてください。

項目	内容
 する (初期設定)	レンズシフト方式で補正します。
しない	補正をしません。

静止画手ブレ補正についてのご注意



- カメラの電源をONにした直後、または再生モードから撮影モードに切り換えた直後は、液晶モニターの画像が安定してから撮影してください。
- 撮影直後に液晶モニターの画像がずれて見えることがあります。
- 撮影状況によっては手ブレを完全に補正できないことがあります。

AF補助光

MENU ボタンを押す → メニューアイコン → AF補助光 → ボタン

項目	内容
AUTO オート (初期設定)	暗い場所などでシャッターボタンを押すと、オートフォーカスの補助光が自動的に点灯します。AF補助光が届く距離は、広角側で約2.0 m、望遠側で約2.0 mです。 <ul style="list-style-type: none"> AF エリアの位置や撮影モードによっては点灯しない場合があります。
なし	AF補助光は点灯しません。

電子ズーム



MENU ボタンを押す → メニューアイコン → 電子ズーム → ボタン

項目	内容
する (初期設定)	電子ズームが使えます。
しない	電子ズームは使えません。

電子ズームについてのご注意



- 以下の撮影モードでは、電子ズームは使えません。
 - シーンモードの [ポートレート]、[夜景ポートレート]、[夜景]、[逆光] ([HDR] 使用時)、[かんたんパノラマ]、[ペット]
 - ベストフェイスモード
- 他の撮影モードでも、設定によっては電子ズームは使えません (□57)。

操作音

MENU ボタンを押す → メニューアイコン → 操作音 → ボタン

項目	内容
設定音	[あり] (初期設定) にすると、操作時に設定音 (電子音1回)、合焦音 (電子音2回)、警告音 (電子音3回)、およびオープニング音が鳴ります。 <ul style="list-style-type: none">• シーンモードの [ペット] では鳴りません。
シャッター音	[あり] (初期設定) にすると、シャッターをきったときに電子音が鳴ります。 <ul style="list-style-type: none">• 連写時や動画撮影時、シーンモードの [ペット] では鳴りません。

オートパワーオフ

MENU ボタンを押す → メニューアイコン → オートパワーオフ → ボタン



カメラが待機状態 (📷14) になるまでの時間を設定します。
[30 秒]、[1 分] (初期設定)、[5 分]、[30 分] から選べます。

オートパワーオフの設定について

以下の場合、待機状態になるまでの時間は固定です。

- メニュー表示中：3分 ([30 秒] または [1 分] に設定した場合)
- [ペット自動シャッター] で撮影中：5分 ([30 秒] または [1 分] に設定した場合)
- [笑顔自動シャッター] で撮影中：5分 ([30 秒] または [1 分] に設定した場合)
- ACアダプター 接続中：30分
- HDMIケーブル接続中：30分

カード/メモリーの初期化（フォーマット）

MENU ボタンを押す →  メニューアイコン → カード/メモリーの初期化 →  ボタン

メモリーカードまたは内蔵メモリーを初期化（フォーマット）します。初期化すると、メモリーカード/内蔵メモリー内のデータはすべて削除されます。削除したデータは元に戻せません。必要なデータは初期化する前にパソコンなどに保存してください。

メモリーカードを初期化するには

- メモリーカードをカメラに入れます。
- セットアップメニューの [カードの初期化] を選び  ボタンを押します。



内蔵メモリーを初期化するには

- メモリーカードを取り出します。
- セットアップメニューの [メモリーの初期化] を選び  ボタンを押します。

表示された画面で [初期化する] を選び  ボタンを押すと初期化が始まります。



- 初期化中は、電源をOFFにしたり、電池/メモリーカードカバーを開けたりしないでください。

言語/Language

MENU ボタンを押す →  メニューアイコン → 言語/Language →  ボタン

画面に表示する言語を設定します。

パソコン接続充電

MENU ボタンを押す → メニューアイコン → パソコン接続充電 → ボタン

項目	内容
AUTO オート (初期設定)	起動済みのパソコンに接続すると (🔌121)、パソコンからの電力供給状態に応じて、カメラ内の電池を充電します。
しない	パソコンに接続しても、カメラ内の電池を充電しません。

✔ パソコンで充電するときのご注意



- パソコンに接続するとカメラの電源がONになり、充電が始まります。カメラの電源をOFFにすると、充電は中止されます。
- 残量がない電池の場合、フル充電までの時間は約3時間です。また、画像を転送しながら充電すると、充電に時間がかかります。
- 充電が完了し、パソコンとの通信が無い状態が30分続くと、カメラの電源は自動的にOFFになります。

✔ 充電ランプが緑色で速く点滅したときは

充電できません。以下の可能性があります。

- 充電可能な温度ではありません。周囲の温度が5℃～35℃の室内で充電してください。
- USBケーブルが正しく接続されていないか、電池の異常です。正しく接続し直るか、電池を交換してください。
- パソコンが休止状態（スリープ状態）で電力を供給していません。パソコンを復帰してください。
- パソコンの仕様または設定がカメラへの電力供給に対応していないため充電できません。

設定クリアー

MENU ボタンを押す → メニューアイコン → 設定クリアー → ボタン

「はい」を選ぶと、カメラの設定が初期設定にリセットされます。



- 「地域と日時」、[言語/Language] など、一部の設定はリセットされません。
- 無線接続中に実行すると接続が切断されます。



ファイル番号の連番をリセットする



メモリーカード/内蔵メモリー内の画像をすべて削除 (□17) してから「設定クリアー」を行うと、連番は「0001」からにリセットされます。

認証マークの表示

MENU ボタンを押す → メニューアイコン → 認証マークの表示 → ボタン

このカメラが取得している認証マークの一部を表示します。

バージョン情報

MENU ボタンを押す → メニューアイコン → バージョン情報 → ボタン

カメラのファームウェアのバージョン情報を表示します。

- 無線接続中は表示できません。

Wi-Fi（無線LAN）を使う

Android OSまたはiOSのスマートデバイスに専用ソフトウェア「Wireless Mobile Utility」をインストールしてカメラと接続すると、以下の操作ができます。

写真を撮る

以下の2つの方法で静止画が撮れます。

- カメラのシャッターをきり、画像をスマートデバイスに取り込む。
- リモート操作により、スマートデバイスでカメラのシャッターをきり、画像をスマートデバイスに取り込む。

写真を見る

カメラのメモリーカードに保存した画像を、スマートデバイスに表示して取り込めます。カメラであらかじめ指定した画像をスマートデバイスに取り込むこともできます。

ご注意

ご購入時はパスワードなどのセキュリティは設定されていません。お客様の判断と責任で、必要なセキュリティをWi-Fi設定メニュー（□76）の「設定」で設定してからお使いください。

スマートデバイスにソフトウェアをインストールする

1 スマートデバイスでGoogle PlayストアやApp Storeなどに接続して、「Wireless Mobile Utility」を検索する

- 詳しくは、お使いのスマートデバイスの説明書をご覧ください。

2 説明や情報を確認し、インストールする

Wireless Mobile Utilityの説明書について

下記のウェブサイトからダウンロードしてください。

- Android OS : <http://nikonimglib.com/ManDL/WMAU/>
- iOS : <http://nikonimglib.com/ManDL/WMAU-ios/>

カメラと接続するには、カメラの Wi-Fi ボタンを押してから、スマートデバイスのWi-Fi設定をONにし、ネゴシエーション中に「Wireless Mobile Utility」を起動します。

カメラとスマートデバイスを接続する

1 カメラの「」(Wi-Fi) ボタンを押す

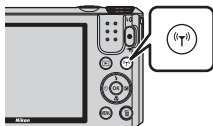

- 右の画面が表示されます。
- スマートデバイスからの接続通信が3分以内でないと、[アクセスありませんでした。]を表示して、Wi-Fi設定画面に戻ります。
- Wi-Fi設定メニューの[スマートデバイスと接続]を選んで、右の画面を表示できます。

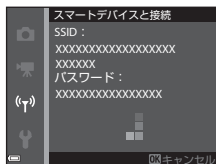

2 スマートデバイスのWi-Fi設定をONにする

- 詳しくは、お使いのスマートデバイスの説明書をご覧ください。
- スマートデバイスに利用可能なネットワーク名(SSID)が表示されたら、カメラに表示されているSSIDを選びます。
- Wi-Fi設定メニューで[認証/暗号]を[WPA2-PSK-AES]に設定した場合は、パスワードの入力を求められます。カメラに表示されているパスワードを入力してください。

3 ネゴシエーション中に、スマートデバイスの「Wireless Mobile Utility」を起動する

- 「写真を撮る」または「写真を見る」を選ぶ画面が表示されます。
- 「カメラと接続できません。」が表示されたときは、手順1からやり直してください。
- 「スマートデバイスにソフトウェアをインストールする」(117)

NFC対応のスマートデバイスをカメラにタッチして接続する

NFC (Near Field Communication : 近距離無線通信) 対応のAndroid OSのスマートデバイスをお使いの場合は、カメラの  (Nマーク) にスマートデバイスのNFCアンテナ部をタッチすると、Wi-Fi接続とWireless Mobile Utilityの起動ができます。

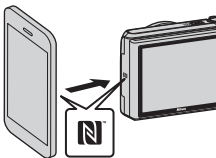

Wi-Fi接続を解除するには

以下のいずれかの操作をします。

- カメラの電源をOFFにする
- カメラのWi-Fi設定メニューで **[Wi-Fi OFF]** を設定する（リモート操作時を除く）
- スマートデバイスのWi-Fi設定をOFFにする

Wi-Fi接続についてのご注意

- 以下の場合、Wi-Fi接続操作が無効になります。
 - カメラをテレビ、パソコンまたはプリンターに接続しているとき
 - 動画撮影中
 - 画像や動画の記録などの処理実行中
 - スマートデバイスと接続しているとき
- 電波の出力が禁止されている場所では、**[Wi-Fi OFF]** を設定してください。
- Wi-Fi接続中は、**[オートパワーオフ]** は無効になります。
- Wi-Fi接続中は、電池を通常より消耗します。
- 以下の場合、Wi-Fi接続が切断されます。
 - 電池残量が少なくなったとき
 - ショートムービーショーモードで動画撮影を開始したとき

セキュリティー設定について

Wi-Fi機能を搭載したカメラは、セキュリティー（暗号化やパスワード）を設定しないと、第三者に不正侵入される可能性があります。

お客様の判断と責任で、必要なセキュリティーを設定してからお使いください。

Wi-Fi設定メニュー（□104）の**[設定]** で設定できます。

スマートデバイスに取り込みたい画像をカメラで送信指定する

スマートデバイスに取り込みたい画像を、あらかじめカメラで選べます。動画は選べません。

1 送信する画像を選ぶ

以下のメニューでスマートデバイスに取り込む画像を送信指定できます。

- 再生メニューの [Wi-Fi送信画像の指定] (☞91)
- Wi-Fi設定メニューの [カメラ内画像の送信] (☞104)

[カメラ内画像の送信] の場合は、画像を選択した後、カメラのSSIDとパスワードが画面に表示されます。

2 カメラとスマートデバイスを接続する (☞118)

- Wireless Mobile Utilityの「写真を見る」をタッチすると、確認画面が表示され、指定した画像をスマートデバイスに取り込みます。

再生中の画像を送信指定に追加する

カメラの再生モード時に、 ボタンを押すまたはNFCによりWi-Fi接続すると、画面に表示されている画像を送信指定に追加します。

- 1コマ表示の場合は、表示中の1コマを追加します。代表画像で表示中の連写グループは、グループ内の画像をすべて追加します。
- サムネイル表示の場合は、選択中の1コマを追加します。代表画像で表示中の連写グループは、グループ内の画像をすべて追加します。
- カレンダー表示の場合は、選択中の撮影日の画像すべてを追加します。

Wi-Fi設定メニューの [スマートデバイスと接続] から接続を行ったときは無効です。

テレビ、プリンター、パソコンとの接続

テレビやプリンター、パソコンに接続すると、撮影した画像や動画をいろいろな方法で楽しむことができます。

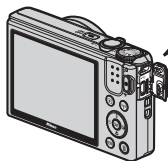
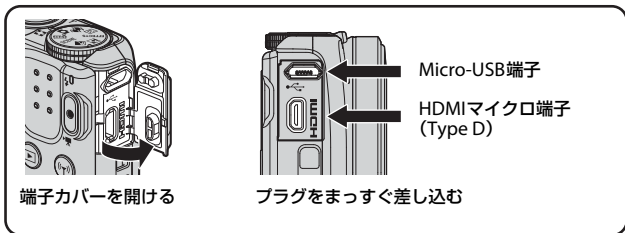

- 外部機器と接続するときは、カメラの電池残量が充分にあることを確認し、必ず、カメラの電源をOFFにしてから接続してください。接続を外すときは、カメラの電源をOFFにしてからプラグを外してください。
- 別売のACアダプター EH-62Gを使うと、家庭用コンセントからこのカメラへ電源を供給できます。EH-62G以外のACアダプターは絶対に使用しないでください。カメラの故障、発熱の原因になります。
- 接続方法や接続後の操作方法については、各機器の説明書もあわせてお読みください。



撮影した画像や動画をテレビに映して鑑賞できます。
接続方法：市販のHDMIケーブルをテレビのHDMI入力端子に接続します。



PictBridge対応プリンターと接続すると、パソコンを使わずに画像をプリントできます。
接続方法：USBケーブルをプリンターのUSB端子に接続します。



パソコンに画像を取り込んで、簡易編集や画像データの管理ができます。

接続方法：USBケーブルをパソコンのUSB端子に接続します。

- パソコンと接続する前に、ViewNX 2 をパソコンにインストールしてください (📖128)。
- パソコンから電源を供給するタイプの他の USB 機器がパソコンに接続されているときは、接続する前にそれらの機器をパソコンから取り外してください。同時に接続すると動作に不具合が発生したり、パソコンからの供給電力が過大になり、カメラ、メモリーカードなどが壊れるおそれがあります。

テレビとの接続（テレビ画面での再生）

1 カメラの電源をOFFにし、テレビに接続する

- プラグの向きを確認して、まっすぐに差し込んでください。プラグを外すときも、まっすぐ引き抜いてください。

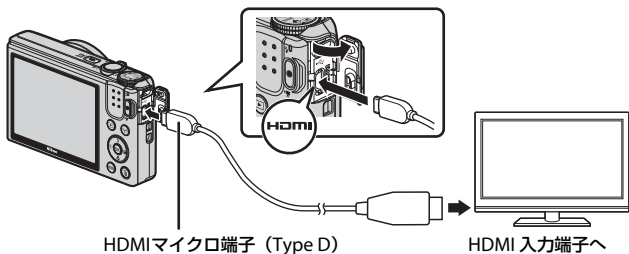

2 テレビの入力を外部入力に切り換える

- 詳しくはお使いのテレビの説明書をご覧ください。

3 カメラの▶（再生）ボタンを長押しして電源をONにする

- 画像がテレビに表示されます。
- カメラの液晶モニターは点灯しません。



プリンターとの接続(ダイレクトプリント)

PictBridge対応プリンターをお使いの場合は、パソコンを使わずに、カメラとプリンターを直接つないでプリントできます(ダイレクトプリント)。

カメラとプリンターを接続する

- 1 プリンターの電源をONにする
- 2 カメラの電源をOFFにし、USBケーブルでカメラとプリンターを接続する
 - プラグの向きを確認して、まっすぐに差し込んでください。プラグを外すときも、まっすぐに引き抜いてください。

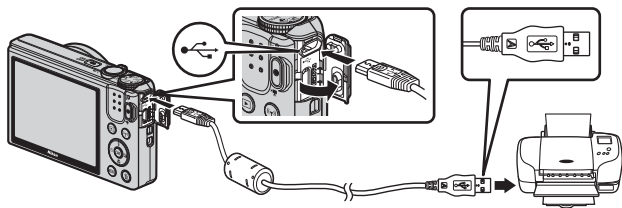

- 3 カメラの電源が自動的にONになる
 - カメラの液晶モニターに[PictBridge]画面(①)が表示された後、[プリント画像選択]画面(②)が表示されます。



✔ PictBridge画面が表示されないときは

プリンターによっては、[パソコン接続充電] (□115) を [オート] にするとプリントできない場合があります。電源がONになってもPictBridge画面が表示されないときは、カメラの電源をいったんOFFにしてUSBケーブルを外し、[パソコン接続充電] を [しない] に設定してから、再接続してください。

1コマずつプリントする

1 マルチセクターの◀▶でプリントする画像を選び、OKボタンを押す

- ズームレバーを **W** (田) 側に動かすと一覧表示に、**T** (Q) 側に動かすと1コマ表示に切り換わります。



2 ▲▼で [プリント枚数設定] を選び、OKボタンを押す

- ▲▼でプリント枚数 (9枚まで) を設定し、OKボタンを押します。



3 [用紙設定] を選び、OKボタンを押す

- 用紙サイズを選び、OKボタンを押します。
- プリンター側の用紙設定で印刷するには、[プリンターの設定] を選びます。
- カメラ側で選べる用紙サイズは、使用するプリンターによって異なります。



4 [プリント実行] を選び、OKボタンを押す

- プリントが始まります。



複数の画像をプリントする

- 1 [プリント画像選択] 画面が表示されたら、MENU (メニュー) ボタンを押す



- 2 マルチセレクトターの▲▼で [用紙設定] を選び、OK ボタンを押す

- 用紙サイズを選び、OK ボタンを押します。
- プリンター側の用紙設定で印刷するには、[プリンターの設定] を選びます。
- カメラ側で選べる用紙サイズは、使用するプリンターによって異なります。
- プrintメニューを終了したいときは、MENU ボタンを押します。

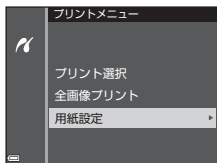



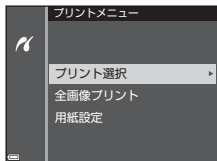

- 3 [プリント選択] または [全画像プリント] を選んで、OK ボタンを押す



プリント選択

プリントする画像（最大99コマまで）と、プリント枚数（各9枚まで）を設定します。

- マルチセレクターの◀▶で画像を選び、▲▼でプリント枚数を設定します。
- プリントされる画像には、とプリント枚数が表示されます。選択をキャンセルするには、枚数を0にします。
- ズームレバーをT (Q) 側に動かすと1コマ表示に、W () 側に動かすと一覧表示に切り換わります。
- 設定が終了したら  ボタンを押します。プリント枚数の確認画面が表示されたら、[プリント実行] を選び、 ボタンを押すと画像のプリントが始まります。



全画像プリント

メモリーカードまたは内蔵メモリー内のすべての画像を1枚ずつプリントします。

- プリント枚数の確認画面が表示されたら、[プリント実行] を選び、 ボタンを押すと画像のプリントが始まります。

ViewNX 2を使う（パソコンに画像を取り込む）

ViewNX 2をインストールする

ViewNX 2は、画像や動画のパソコンへの取り込み、閲覧、編集、共有を可能とする無償ソフトウェアです。下記ウェブサイトからインストーラーをダウンロードし、画面の指示に従ってインストールしてください。

<http://nikonimglib.com/nvnx/>

最新情報、動作環境は、当社ウェブサイトのサポート情報でご確認ください。

パソコンに画像を取り込む

1 画像の入ったメモリーカードを用意する

メモリーカード内の画像は、次の方法でパソコンに取り込みます。

- パソコンのカードスロット、またはパソコンに接続した市販のカードリーダーにメモリーカードを差し込む。
- メモリーカードを入れたカメラの電源をOFFにしてから、USBケーブルでカメラとパソコンを接続する。
カメラの電源が自動的にONになります。
内蔵メモリー内の画像を取り込むには、カメラにメモリーカードを入れずにパソコンに接続します。

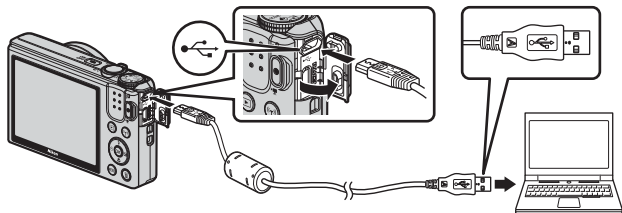

起動するプログラム（ソフトウェア）を選ぶ画面がパソコンに表示されたときは、Nikon Transfer 2 を選びます。

- **Windows 7 をお使いの場合**
右の画面が表示されたときは、次の手順で Nikon Transfer 2 を選びます。



- 1 [画像とビデオのインポート] の [プログラムの変更] をクリックすると表示される画面で、[画像ファイルを取り込む-Nikon Transfer 2使用] を選んで、[OK] をクリックする
- 2 [画像ファイルを取り込む] をダブルクリックする

メモリーカード内に大量の画像があると、Nikon Transfer 2の起動に時間がかかる場合があります。Nikon Transfer 2が起動するまでお待ちください。

✓ USBケーブル接続についてのご注意

USBハブに接続した場合の動作は保証していません。

2 Nikon Transfer 2が起動したら、[転送開始]をクリックする



- 画像の取り込みが始まり、完了するとViewNX 2が起動して取り込んだ画像が表示されます。
- ViewNX 2の詳しい使い方は、ViewNX 2のヘルプを参照してください。

3 接続を解除する

- カードリーダーやカードスロットをお使いの場合は、パソコン上でリムーバブルディスクの取り外しを行ってから、カードリーダーまたはメモリーカードを取り外してください。
- カメラを接続している場合は、カメラの電源をOFFにして、USBケーブルを抜きます。

付録

取り扱い上のご注意.....	131
カメラについて.....	131
電池について.....	132
本体充電 AC アダプターについて.....	133
メモリーカードについて.....	134
お手入れ方法.....	135
クリーニングについて.....	135
保管について.....	135
警告メッセージ.....	136
故障かな?と思ったら.....	140
記録データのファイル名.....	147
別売アクセサリ.....	148
主な仕様.....	149
推奨メモリーカード.....	153
索引.....	155
ニコンプラザのご案内.....	160
修理サービスのご案内.....	161

取り扱い上のご注意

お使いになるときは、必ず「安全上のご注意」(□□v~xi)をお守りください。

カメラについて

● 強いショックを与えないでください

カメラを落としたり、ぶつけたりすると、故障の原因になります。また、レンズやレンズバリアーに触れたり、無理な力を加えたりしないでください。

● 水に濡らさないでください

カメラ内部に水が入ると、部品がサビつくなど修理費用が高額になるだけでなく、修理不能になることがあります。

● 急激な温度変化を与えないでください

温度差が極端な場所（寒いところから急激に暖かいところや、その逆の場合）にカメラを持ち込むと、カメラ内外に結露が生じ、故障の原因になります。カメラをバッグやビニール袋などに入れて、周囲の温度になじませてから使ってください。

● 強い電波や磁気を発生する場所で撮影しないでください

強い電波や磁気を発生するテレビ塔などの周囲および強い静電気の周囲では、記録データが消滅したり、カメラが正常に機能しないことがあります。

● 長時間、太陽に向けて撮影または放置しないでください

太陽などの高輝度被写体に向けて長時間直接撮影したり、放置したりしないでください。過度の光照射は、撮像素子などの褪色・焼き付きを起こすおそれがあります。また、その際に撮影した画像には、真っ白くにじみが生ずることがあります。

● 電池やACアダプターやメモリーカードを取り外すときは、必ず電源をOFFにしてください

電源がONの状態を取り外すと、故障の原因になります。特に、撮影中やデータの削除中は、データの破損やメモリーカードの故障の原因になります。

● 液晶モニターについて

- モニター画面（電子ビューファインダー含む）は、非常に精密度の高い技術で作られており、99.99%以上の有効ドットがありますが、0.01%以下でドット抜けするものがあります。そのため、常時点灯（白、赤、青、緑）あるいは非点灯（黒）の画素が一部存在することがありますが、故障ではありません。また、記録される画像には影響ありません。あらかじめご了承ください。
- 屋外では液晶モニターは、日差しの影響で見えにくいことがあります。
- 液晶モニターの表面を強くこすったり、強く押しついたりすると、破損や故障の原因になります。万一、液晶モニターが破損した場合は、ガラスの破片などでケガをするおそれがありますのでご注意ください。また、中の液晶が皮膚や目に付着したり、口に入ったりしないようご注意ください。

電池について

● 使用上のご注意

- 使用後の電池は、発熱していることがあるのでご注意ください。
- 周囲の温度が0℃～40℃の範囲を超える場所で使うと、性能劣化や故障の原因になります。
- 万一、異常に熱くなる、煙が出る、こげ臭いなどの異常や不具合が起きたら、すぐに使用を中止して、ご購入店またはニコンサービス機関に修理を依頼してください。
- カメラやバッテリーチャージャーから取り外したときは、ビニール袋などに入れて絶縁してください。

● 充電について

撮影の前に充電してください。付属の電池は、ご購入時にはフル充電されておりません。

- 周囲の温度が5℃～35℃の室内で充電してください。
- 電池内部の温度が高い状態では、充電ができなかったり、不完全な充電になったりし、性能劣化の原因にもなります。カメラの使用直後など、電池内部の温度が高くなっているときは、電池の温度が下がるのを待ってから充電してください。

このカメラを本体充電ACアダプターまたはパソコンに接続して充電する場合、電池の温度が0℃以下、50℃以上のときは、充電をしません。

- 充電が完了した電池を、続けて再充電すると、性能が劣化します。
- 充電直後に電池の温度が上がることがありますが、性能その他に異常はありません。

● 予備電池を用意する

撮影環境に応じて、予備電池をご用意ください。地域によっては入手が困難な場合があります。

● 低温時には残量のじゅうぶんな電池を使い、予備電池も用意する

電池は一般的な特性として、性能が低温時に低下します。低温時には、電池およびカメラを冷やさないようにしてください。

消耗した電池を低温時に使うと、カメラが動かないこともあります。予備の電池は保温し、交互にあなたためながらお使いください。低温で一時的に使えなかった電池も、常温に戻ると使える場合があります。

● 電池の接点について

電池の接点が汚れると、接触不良でカメラが作動しなくなることがあります。接点の汚れは、乾いた布で拭き取ってください。

● 残量のなくなった電池は充電する

残量のなくなった電池をカメラに入れたまま、何度も電源スイッチのON/OFFを繰り返すと、電池の寿命に影響をおよぼすおそれがあります。残量がなくなった電池は、充電してからお使いください。

● 保管について

- 電池を使わないときは、必ずカメラやバッテリーチャージャーから取り出してください。取り付けたままにすると、電源を切っていても微小電流が流れ続けて過放電状態になり、使えなくなることがあります。
- 電池は、長期間使わないときでも必ず半年に1回は充電し、使い切った状態で保管してください。
- 電池は、ビニール袋などに入れて絶縁し、涼しい場所で保管してください。周囲の温度が15℃～25℃くらいの乾燥した場所をおすすめします。暑い場所や極端に寒い場所は避けてください。

● 寿命について

電池をじゅうぶんに充電しても、使用期間が極端に短くなってきたときは、寿命です。新しい電池をお買い求めください。

● リサイクルについて



Li-ion 00

充電を繰り返して劣化し、使えなくなった電池は、廃棄しないでリサイクルにご協力ください。接点部にビニールテープなどを貼り付けて絶縁してから、ニコンサービス機関やリサイクル協力店へお持ちください。

数字の有無と数値は電池によって異なります。

本体充電ACアダプターについて

- 本体充電ACアダプター EH-71P/EH-73Pに対応している機器以外で使わないでください。
- UC-E21以外のUSBケーブルは絶対に使わないでください。発熱、火災、感電の原因になります。
- EH-71P/EH-73P以外の本体充電ACアダプター、市販のUSB-ACアダプター、携帯電話用充電器は絶対に使わないでください。カメラの故障、発熱の原因になります。
- EH-71P/EH-73Pは、家庭用電源のAC 100 – 240 V、50/60 Hzに対応しています。日本国外では、必要に応じて市販の変換プラグアダプターを装着してお使いください。変換プラグアダプターは、あらかじめ旅行代理店などでお確かめのうえ、お買い求めください。

メモリーカードについて

● 使用上のご注意

- メモリーカードは、SD/SDHC/SDXCメモリーカード以外は使いません。推奨メモリーカード→□□153
- お使いになるときは、必ずメモリーカードの説明書の注意事項をお守りください。
- ラベルやシールを貼らないでください。

● 初期化について

- メモリーカードをパソコンで初期化（フォーマット）しないでください。
- 他の機器で使ったメモリーカードをこのカメラではじめて使うときは、必ずこのカメラで初期化してください。
未使用のメモリーカードは、このカメラで初期化してからお使いになるようおすすめします。
- **メモリーカードを初期化すると、メモリーカード内のデータは、すべて削除されます。**初期化する前に、必要なデータはパソコンなどに保存してください。
- メモリーカードを入れたあとにカメラに「このカードは初期化されていません。初期化しますか？」の警告メッセージが表示されたときは初期化が必要です。削除したくないデータがある場合は、**【いいえ】**を選んでください。必要なデータはパソコンなどに保存してください。メモリーカードを初期化してよければ、**【はい】**を選んで**OK**ボタンを押してください。
- 初期化中、画像の記録中や削除中、パソコンとの通信中などに以下の操作をすると、データの破損やメモリーカードの故障の原因になります。
 - 電池/メモリーカードカバーを開けて、メモリーカードや電池を脱着する
 - カメラの電源をOFFにする
 - ACアダプターを外す

お手入れ方法

クリーニングについて

アルコール、シンナーなど揮発性の薬品は使わないでください。

レンズ

ガラス部分をクリーニングするときは、手で直接触らないようご注意ください。ゴミやホコリはブローアードで吹き払ってください。ブローアードで落ちない指紋や油脂などの汚れは、乾いた柔らかい布やメガネ拭きなどでガラス部分の中央から外側に円を描くようにゆっくりと拭き取ってください。強く拭いたり、硬いもので拭いたりすると、破損や故障の原因になることがあります。汚れが取れないときは、レンズクリーナー液（市販）で湿らせた柔らかい布で軽く拭いてください。

液晶モニター

ゴミやホコリはブローアードで吹き払ってください。指紋や油脂などの汚れは、乾いた柔らかい布やメガネ拭きなどで軽く拭き取ってください。強く拭いたり、硬いもので拭いたりすると、破損や故障の原因になることがあります。

カメラボディ

- ゴミやホコリはブローアードで吹き払ってください。乾いた柔らかい布などで軽く拭いてください。
 - 海辺などでカメラを使った後は、真水で湿らせてよく絞った柔らかい布で砂や塩分を軽く拭き取った後、よく乾かしてください。
- ご注意：カメラ内部にゴミ、ホコリや砂などが入りこむと故障の原因になります。この場合、当社の保証の対象外になります。**

保管について

カメラを長期間お使いにならないときは、電池を取り出してください。また、カビや故障を防ぎ、カメラを長期にわたってお使いいただけるように、「月に一度」を目安に電池を入れ、カメラを操作するようおすすめします。カメラを以下の場所に保管しないようご注意ください。

- 換気の悪い場所や湿度が60%を超える場所
- 温度が50℃以上、または-10℃以下の場所
- テレビやラジオなど強い電磁波を出す装置の周辺

電池の保管は、「取り扱い上のご注意」の「電池について」の「保管について」(P133)をお守りください。

警告メッセージ

以下のメッセージが表示されたときは、次の内容を確認してください。

表示	考えられる原因や対処法	📖
電池が高温です。 電源をOFFにします。 カメラが高温です。 電源をOFFにします。	電源が自動的にOFFになります。温度が下がるまでしばらく放置してからご使用ください。	—
カードがロックされています。	メモリーカードの書き込み禁止スイッチが「Lock」されています。「Lock」を解除してください。	—
このカードは使えません。	メモリーカードへのアクセス異常です。 <ul style="list-style-type: none"> 動作確認済みのメモリーカードを使ってください。 メモリーカードの端子部分が汚れていないか確認してください。 メモリーカードが正しく挿入されているか確認してください。 	7、153
カードに異常があります。		
このカードは初期化されていません。 初期化しますか？	メモリーカードが、このカメラ用に初期化されていません。 初期化するとメモリーカード内のデータはすべて削除されるため、メモリーカード内に必要なデータが残っているときは、 [いいえ] を選び、初期化する前にパソコンなどに保存してください。 [はい] を選んで OK ボタンを押すと、メモリーカードを初期化できます。	134
メモリー残量がありません。	不要な画像を削除するか、メモリーカードを交換してください。	7、17
画像を保存できません。	画像記録中にエラーが発生しました。メモリーカードを交換するか、メモリーカード/内蔵メモリーを初期化してください。	114
	これ以上記録できないファイル番号に達しました。メモリーカードを交換するか、メモリーカード/内蔵メモリーを初期化してください。	114
	画像コピー先の容量不足です。コピー先の不要な画像を削除してください。	17

表示	考えられる原因や対処法	📖
この画像は編集できません。	編集可能な条件を確認してください。	63、145
動画記録できません。	メモリーカードに動画を記録するのに時間がかかっています。 画像記録処理の速いメモリーカードに交換してください。	71、153
前回撮影したデータがあります。動画を保存しますか？	タイムラプス動画の撮影中に電源が切れました。 <ul style="list-style-type: none"> • 【はい】 を選ぶと、撮影済みの画像でタイムラプス動画を作成します。 • 【いいえ】 を選ぶと、未完成のデータを削除します。 	—
撮影画像がありません。	撮影済みの画像がありません。 <ul style="list-style-type: none"> • 内蔵メモリーの画像を再生するには、メモリーカードを取り出してください。 • 内蔵メモリー内の画像をメモリーカードにコピーするときは、MENU ボタンを押して再生メニューの 【画像コピー】 を選んでください。 	7 94
このファイルは表示できません。	このカメラ以外で作成または編集したファイルです。	—
このデータは再生できません。	このカメラでは再生できません。 ファイルを作成または編集したパソコンなどで再生してください。	
表示できる画像がありません。	スライドショーなどで表示できる画像がありません。	92
このファイルは削除できません。	画像にプロテクトがかかっています。 プロテクトを解除してください。	93
アクセスありませんでした。	スマートデバイスからの通信信号を受信できません。無線接続の操作をやり直してください。 <ul style="list-style-type: none"> • 【i】 ボタンを押す • NFC 対応のスマートデバイスをカメラにタッチする • Wi-Fi 設定メニューの 【スマートデバイスと接続】 を選ぶ 	104、118
接続できませんでした。	スマートデバイスからの通信信号を受信中、接続に失敗しました。Wi-Fi 設定メニュー 【設定】 で 【チャンネル】 を別の番号に変更し、無線接続の操作をやり直してください。	104、118

表示	考えられる原因や対処法	
Wi-Fiの接続を切断了ました。	<p>以下の場合、Wi-Fi接続が切断されます。</p> <ul style="list-style-type: none"> • 電波の状態が悪い • 電池残量が少ない • ケーブルやメモリーカードを抜き差しした <p>十分に残量のある電池を使い、テレビ、パソコン、プリンターは取り外して、無線接続をやり直してください。</p>	104、118
レンズの動作不良です。電源OFF後、再度実行してください。	エラー表示が続くときは、ニコンサービス機関までご連絡ください。	—
通信エラー	<p>プリンターとの通信中にエラーが発生しました。</p> <p>カメラの電源をOFFにして、USBケーブルの接続をやり直してください。</p>	124
システムエラー	<p>カメラの内部回路にエラーが発生しました。</p> <p>電源をOFFにして電池を入れ直し、もう一度電源をONにしてください。エラー表示が続くときは、ニコンサービス機関までご連絡ください。</p>	140

表示	考えられる原因や対処法	📖
プリンターエラー： プリンターを確認 してください。	エラーの原因を取り除いた後、[継続]を選 んでⓀボタンを押し、プリントを再開して ください。*	-
プリンターエラー： 用紙を確認してくださ い。	指定したサイズ of 用紙をセットした後、[継 続]を選んでⓀボタンを押し、プリントを 再開してください。*	-
プリンターエラー： 紙詰まりです。	詰まった用紙を取り除いた後、[継続]を選 んでⓀボタンを押し、プリントを再開して ください。*	-
プリンターエラー： 用紙がありません。	指定したサイズ of 用紙をセットした後、[継 続]を選んでⓀボタンを押し、プリントを 再開してください。*	-
プリンターエラー： インクを確認してくだ さい。	インクに異常があります。 インクを確認した後、[継続]を選んでⓀ ボタンを押し、プリントを再開してくださ い。*	-
プリンターエラー： インクがありません。	インクを交換した後、[継続]を選んでⓀ ボタンを押し、プリントを再開してくださ い。*	-
プリンターエラー： ファイルが異常です。	プリントする画像ファイルに異常がありま す。 [キャンセル]を選びⓀボタンを押して、プ リントを中止してください。	-



※ プリンターの説明書もあわせてご覧ください。

故障かな？と思ったら

カメラの動作がおかしいとお感じになったときは、ご購入店やニコンサービス機関にお問い合わせいただく前に、以下の項目をご確認ください。

電源、表示、設定関連

こんなときは	考えられる原因や対処法	📖
電源ONの状態で、カメラの操作ができない	<ul style="list-style-type: none"> • 画像や動画の記録などの処理が終わるまでお待ちください。 • 操作できない状態が続くときは、電源をOFFにする操作をしてください。電源がOFFにならない場合は、電池を入れ直してください。 ACアダプター使用時は付け直してください。 <ul style="list-style-type: none"> - 記録中であったデータは保存されません。 - 保存済みのデータは電池やACアダプターの取り外しでは失われません。 	—
電源をONにできない	電池残量がありません。	7、8、132
カメラの電源が突然切れる	<ul style="list-style-type: none"> • オートパワーオフ機能が働きました。 • 低温下ではカメラや電池が正常に動作しないことがあります。 • カメラの内部が高温になっています。温度が下がるまでしばらく放置してから電源を入れ直してください。 	14 132 —
液晶モニターに何も映らない	<ul style="list-style-type: none"> • 電源が入っていません。 • オートパワーオフ機能が働きました。 • フラッシュランプの点滅中は、フラッシュの充電中です。充電完了までお待ちください。 • カメラがテレビまたはパソコンと接続されています。 • カメラとスマートデバイスをWi-Fi接続して、カメラをリモート操作中です。 	10 14 — — —
カメラの温度が高くなる	動画撮影や画像送信などで長時間使ったり、周囲の温度が高い場所で使ったりすると、カメラの温度が高くなる場合がありますが、故障ではありません。	—







こんなときは	考えられる原因や対処法	
カメラ内の電池を充電できない	<ul style="list-style-type: none"> • プラグの接続状態を確認してください。 • パソコンで充電するときは、以下の原因が考えられます。 <ul style="list-style-type: none"> - セットアップメニュー [パソコン接続 充電] が [しない] になっています。 - カメラの電源を OFF にすると、電池の充電は中止されます。 - カメラの表示言語と日時を設定していないときや、時計用電池が切れて日時がリセットされたときは充電できません。本体充電 AC アダプターで充電してください。 - パソコンが休止状態（スリープ状態）になると、充電が中止されることがあります。 - パソコンの仕様、設定または状態によっては、充電できないことがあります。 	<p>8</p> <p>76、115</p> <p>—</p> <p>10、11</p> <p>—</p> <p>—</p>
液晶モニターがよく見えない	<ul style="list-style-type: none"> • 液晶モニターの明るさを調節してください。 • 液晶モニターが汚れています。 	<p>108</p> <p>135</p>
画面で  が点滅する	<ul style="list-style-type: none"> • 内蔵時計の日時を設定しないと、撮影画面でが点滅し、静止画の撮影日時が「0000/00/00 00:00」、動画の撮影日時が「2015/01/01 00:00」と記録されます。セットアップメニュー [地域と日時] で日時を正しく設定してください。 • 内蔵時計は腕時計などの一般的な時計ほど精度は高くありません。定期的に日時の設定を行うことをおすすめします。 	<p>4、106</p>
撮影日時が正しく表示されない	<ul style="list-style-type: none"> • セットアップメニュー [モニター設定] の [モニター表示設定] が [情報OFF] になっています。 	<p>108</p>
[日付写し込み] が選べない	<ul style="list-style-type: none"> • セットアップメニュー [地域と日時] が設定されていません。 	<p>106</p>
[日付写し込み] を有効にしたのに、日付が写し込まれない	<ul style="list-style-type: none"> • 日付を写し込めない撮影モードになっています。 • 日付写し込みが制限される他の機能の設定がされています。 • 動画には写し込みできません。 	<p>110</p> <p>56</p> <p>—</p>

こんなときは	考えられる原因や対処法	📖
電源を入れたと地域と日時の設定画面が表示される	時計用電池が切れたため、設定がリセットされました。	10、11
設定内容が初期状態に戻ってしまった		
カメラから音がする	[AFモード] の設定や、選んだ撮影モードによっては、オートフォーカスの動作音が聞こえることがあります。	19、88、101
メニューが選べない	<ul style="list-style-type: none"> 他のメニュー設定と組み合わせて使えない機能があります。 Wi-Fi 接続中は、選べないメニューがあります。Wi-Fi 接続を解除してください。 	56 119

撮影関連

こんなときは	考えられる原因や対処法	📖
撮影モードにできない	HDMIケーブルまたはUSBケーブルを外してください。	121
撮影できない	<ul style="list-style-type: none"> 再生モードになっているときは、▶ ボタン、シャッターボタン、または ● (◀▶) ボタンを押してください。 メニューが表示されているときは、MENU ボタンを押してください。 フラッシュランプの点滅中は、フラッシュの充電中です。 電池残量がありません。 	1、16 76 41 7、8、132
ピントが合わない	<ul style="list-style-type: none"> 被写体との距離が近すぎます。おまかせシーンモード、シーンモードの [クローズアップ]、またはマクロモードでの撮影をお試しください。 オートフォーカスが苦手な被写体を撮影しています。 セットアップメニュー [AF 補助光] を [オート] にしてください。 電源を入れ直してください。 	23、26、45 54 111 —

こんなときは	考えられる原因や対処法	📖
画像がぶれる	<ul style="list-style-type: none"> フラッシュを使ってください。 ISO感度を上げて撮影してください。 静止画を撮影するときは「静止画手ブレ補正」を、動画を撮影するときは「動画手ブレ補正」を使ってください。 三脚などでカメラを安定させてください（セルフタイマーを併用すると、より効果的です）。 	41 84 102、111 43
フラッシュ撮影時に、画像に白い点が写り込む	フラッシュの光が空気中のほこりなどに反射して写り込んでいます。フラッシュモードを④（発光禁止）にしてください。	41
フラッシュが発光しない	<ul style="list-style-type: none"> フラッシュモードが④（発光禁止）になっています。 フラッシュが発光しないシーンモードになっています。 フラッシュが制限される他の機能が設定されています。 	41 50 56
電子ズームが使えない	<ul style="list-style-type: none"> セットアップメニュー「電子ズーム」が「しない」になっています。 撮影モードや他の機能の設定によっては電子ズームを使えません。 	112 57、112
「 画像モード 」が選べない	「 画像モード 」が制限される他の機能が設定されています。	56
シャッター音が鳴らない	セットアップメニュー「 操作音 」の「 シャッター音 」が「 なし 」になっています。「 あり 」にしても、撮影モードや設定によってはシャッター音が鳴りません。	112
AF補助光が点灯しない	セットアップメニュー「 AF補助光 」が「 なし 」になっています。「 オート 」に設定していても、AFエリアの位置や撮影モードによっては点灯しない場合があります。	111
画像が鮮明でない	レンズが汚れています。	135
画像の色合いが不自然になる	適切なホワイトバランスまたは色合いが選ばれていません。	26、80
画像がざらつく	<p>被写体が暗いため、シャッタースピードが遅くなっているか、ISO感度が高くなっています。</p> <ul style="list-style-type: none"> フラッシュを使ってください。 低いISO感度に行ってください。 	41 84

こんなときは	考えられる原因や対処法	📖
画像が暗すぎる	<ul style="list-style-type: none"> フラッシュモードが  (発光禁止) になっています。 フラッシュが指などでさえぎられています。 被写体にフラッシュの光が届いていません。 露出を補正してください。 ISO感度を上げてください。 逆光で撮影しています。シーンモードの[逆光]にするか、フラッシュモードを  (強制発光) にしてください。 	41 12 150 47、49 84 24、41
画像が明るすぎる	露出を補正してください。	47、49
赤目以外の部分が補正された	[夜景ポートレート] 以外の撮影モードで、フラッシュモードを   (赤目軽減自動発光) 以外にして撮影してください。	22、41
美肌の効果が得られない	<ul style="list-style-type: none"> 撮影条件によっては、美肌効果が適切に得られないことがあります。 4人以上の顔を撮影した画像は、再生メニュー [メイクアップ効果] の [美肌] をお試しください。 	54 66
画像の記録に時間がかかる	<p>以下の場合、画像の記録に時間がかかることがあります。</p> <ul style="list-style-type: none"> 暗い場所などで自動的にノイズ低減機能が作動したとき フラッシュを   (赤目軽減自動発光) にして撮影したとき 以下のシーンモードで撮影したとき <ul style="list-style-type: none"> - [夜景] の [手持ち撮影] - [逆光] の [HDR] が [する] - [夜景ポートレート] の [手持ち撮影] - [かんたんパノラマ] 美肌機能で撮影したとき 連写で撮影したとき 	— 42 24 24 25 30 54 82
画面や撮影画像にリング状の帯や虹色の縞模様が見える	逆光撮影や、太陽などの非常に強い光源が画面内にある撮影では、リング状の帯や虹色の縞模様 (ゴースト) 等が写し込まれることがあります。光源の位置を変えるか、光源を画面内に入れずに撮影をお試しください。	—

再生関連

こんなときは	考えられる原因や対処法	📖
再生できない	<ul style="list-style-type: none"> このカメラ以外で記録した画像は、再生できないことがあります。 このカメラ以外で記録した動画は、再生できません。 パソコンで加工したデータは、再生できないことがあります。 	—
画像の拡大表示ができない	<ul style="list-style-type: none"> 動画は拡大表示できません。 このカメラ以外で撮影した画像は、拡大できないことがあります。 	—
画像編集ができない	<ul style="list-style-type: none"> 画像によっては編集できません。編集で作成した画像は、再編集できないことがあります。 メモリーカード / 内蔵メモリーに空き容量がありません。 このカメラ以外で撮影した画像は編集できません。 動画は、画像編集できません。 	32、63 — — —
画像を回転できない	このカメラ以外で撮影した画像は回転できません。	—
画像がテレビに映らない	<ul style="list-style-type: none"> パソコンまたはプリンターがカメラに接続されています。 メモリーカードに画像が記録されていません。 内蔵メモリーの画像を再生するには、メモリーカードを取り出してください。 	— — 7
カメラをパソコンに接続しても、Nikon Transfer 2が自動起動しない	<ul style="list-style-type: none"> カメラの電源が OFF になっています。 電池残量がありません。 USB ケーブルが正しく接続されていません。 パソコンにカメラが正しく認識されていません。 Nikon Transfer 2 が自動起動しない設定になっています。Nikon Transfer 2 については、ViewNX 2 のヘルプをご覧ください。 	— 12 121、128 — —
カメラをプリンターに接続しても、PictBridge起動画面が表示されない	PictBridge対応プリンターの種類によっては、セットアップメニュー [パソコン接続充電] を [オート] に設定していると、PictBridge起動画面が表示されず、プリントできない場合があります。[パソコン接続充電] を [しない] にしてプリンターに接続し直してください。	115

こんなときは	考えられる原因や対処法	
プリントする画像が表示されない	<ul style="list-style-type: none"> • メモリーカードに画像が記録されていません。 • 内蔵メモリーの画像をプリントするには、メモリーカードを取り出してください。 	- 7
カメラ側で用紙設定ができない	<p>PictBridge対応プリンターでも、以下の場合はカメラで「用紙設定」ができません。プリンター側で用紙サイズを設定してください。</p> <ul style="list-style-type: none"> • カメラ側で設定した用紙サイズにプリンターが対応していません。 • 自動的に用紙サイズを認識するプリンターを使っています。 	-

記録データのファイル名

このカメラで撮影した静止画および動画には、以下のようにファイル名が付けられます。

ファイル名: **DSCN0001.JPG**

① ② ③

① 識別子	カメラの画面には表示されません。 <ul style="list-style-type: none">• DSCN：編集していない静止画、動画、動画編集で作成した静止画• SSCN：スモールピクチャー画像• RSCN：トリミング画像• FSCN：トリミングとスモールピクチャー以外の画像編集で作成した画像、動画編集で作成した動画
② ファイル番号	0001から9999までの連番で付けられます。
③ 拡張子	ファイルの種類を示します。 <ul style="list-style-type: none">• .JPG：静止画• .MOV：動画

別売アクセサリ

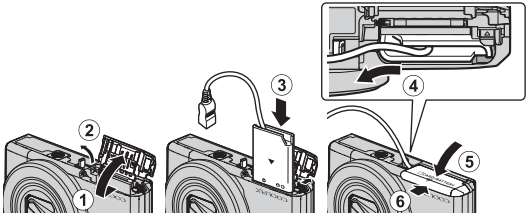
充電器	バッテリーチャージャー MH-66 [※] 残量のない状態からの充電時間は、約1時間50分です。
ACアダプター	<p>ACアダプター EH-62G[※] <取り付け方></p>  <p>ACアダプターのコードをACアダプターの溝に奥まで入れてから電池室に入れてください。次に、電池/メモリーカードカバーを閉める前に、コードを電池室の溝に奥まで入れてください。コードが溝からはみ出していると、カバーを閉めたときにカバーやコードを破損するおそれがあります。</p>

※ 日本国内専用電源コード（AC 100 V対応）付属。日本国外でお使いになるには、別売の電源コードが必要です。別売の電源コードについては、ニコンサービス機関にお問い合わせください。

また、オンラインショップ(ニコンダイレクト) <http://shop.nikon-image.com/>でもお買い求めいただけます。

国または地域によって、販売していない場合があります。

アクセサリの最新情報は、当社ウェブサイトやカタログなどでご確認ください。

主な仕様

ニコン デジタルカメラCOOLPIX S7000

型式	コンパクトデジタルカメラ
有効画素数	1602万画素（画像処理で減少することがあります）
撮像素子	1/2.3型 原色CMOS、総画素数1676万画素
レンズ	光学20倍ズーム、NIKKORレンズ
焦点距離	4.5-90.0mm（35mm判換算25-500mm相当の撮影画角）
開放F値	f/3.4-6.5
レンズ構成	10群12枚（EDレンズ1枚）
電子ズーム倍率	最大4倍（35mm判換算で約2000mm相当の撮影画角）
手ブレ補正機能	レンズシフト方式（静止画） レンズシフト方式と電子式の併用（動画）
オートフォーカス	コントラスト検出方式
撮影距離範囲	<ul style="list-style-type: none">• 先端レンズ面中央から約30cm～∞（広角側）、約2m～∞（望遠側）• マクロモード時は先端レンズ面中央から約1cm～∞（広角側）
AFエリア	顔認識オート、マニュアル（99点）、中央、ターゲット追尾、ターゲットファインドAF
画像モニター	3型TFT液晶、反射防止コート付き、約46万ドット輝度調節機能付き（5段階）
視野率（撮影時）	上下左右とも約99%（対実画面）
視野率（再生時）	上下左右とも約99%（対実画面）
記録方式	
記録媒体	内蔵メモリー（約20MB）、SD/SDHC/SDXCメモリーカード
対応規格	DCF、Exif 2.3準拠
ファイル形式	静止画：JPEG 動画：MOV（映像：H.264/MPEG-4 AVC、音声：LPCMステレオ）

記録画素数 (画像モード)	<ul style="list-style-type: none"> • 16M (高画質) [4608×3456★] • 16M [4608×3456] • 8M [3264×2448] • 4M [2272×1704] • 2M [1600×1200] • VGA [640×480] • 16:9 [4608×2592] • 1:1 [3456×3456]
ISO感度 (標準出力感度)	<ul style="list-style-type: none"> • ISO 125 ~ 1600 • ISO 3200、6400 (オート撮影モード時に設定可能)
露出	
測光モード	マルチパターン測光、中央部重点測光 (電子ズームが2倍未満のとき)、スポット測光 (電子ズームが2倍以上のとき)
露出制御	プログラムオート、露出補正 (±2段の範囲で1/3段刻み) 可能
シャッター方式	メカニカルシャッターとCMOS電子シャッターの併用
シャッタースピード	<ul style="list-style-type: none"> • 1/1500 ~ 1 秒 • 1/4000 秒 (高速連写時の最高速) • 4 秒 (シーンモードの [打ち上げ花火])
絞り	電磁駆動によるNDフィルター (-2 AV) 選択方式
制御段数	2 (f/3.4、f/6.8 [広角側])
セルフタイマー	10秒、2秒
フラッシュ	
調光範囲 (ISO感度設定オート時)	約 0.5~2.8 m (広角側) 約 2.0 m (望遠側)
調光方式	モニター発光によるTTL自動調光
外部インターフェース	
USB端子	Micro-USB端子 (付属のUC-E21以外のUSBケーブルは使わないでください)、Hi-Speed USB
HDMI出力端子	• ダイレクトプリント (PictBridge) 対応 HDMI マイクロ端子 (Type D)

Wi-Fi (無線LAN)	
準拠規格	IEEE 802.11b/g/n (無線LAN標準プロトコル)
通信距離	約 10 m
使用周波数範囲 (中心周波数)	2412~2462 MHz (1~11 ch)
データ転送速度 (実測値)	IEEE 802.11b : 5 Mbps IEEE 802.11g : 15 Mbps IEEE 802.11n : 15 Mbps
セキュリティ	OPEN/WPA2
アクセス方式	インフラストラクチャーモード
表示言語	日本語、英語
電源	Li-ionリチャージャブルバッテリー EN-EL19 (リチウムイオン充電電池: 付属) ×1個 ACアダプター EH-62G (別売)
充電時間	約 1時間50分 (本体充電ACアダプター EH-71P/ EH-73P使用時、残量のない状態からの充電時間)
電池寿命^{※1}	
静止画撮影時	約 210コマ (EN-EL19使用時)
動画撮影時 (実撮影電池寿命) ^{※2}	約40分 (EN-EL19使用時)
三脚ネジ穴	1/4 (ISO 1222)
寸法 (幅×高さ×奥行き)	約 99.5×60.0×27.4 mm (突起部除く)
質量	約 161 g (電池、メモリーカード含む)
動作環境	
使用温度	0℃~40℃
使用湿度	85%以下 (結露しないこと)

- 仕様中のデータは特に記載のある場合を除き、CIPA (カメラ映像機器工業会) 規格による温度条件23℃ (±3℃) で、フル充電電池使用時のものです。
- ※1 電池寿命は、撮影間隔、メニュー表示時間、画像表示時間などの使用状況によって異なります。
- ※2 動画の連続撮影可能時間 (1回の撮影で記録可能な時間) は、メモリーカードの残量が多いときでもファイルサイズ4 GBまで、または最長29分までです。カメラが熱くなった場合、連続撮影可能時間内でも動画撮影が終了することがあります。

Li-ion リチャージャブルバッテリー EN-EL19

形式	リチウムイオン充電電池
定格容量	DC 3.7 V、700 mAh
使用温度	0℃～40℃
寸法（幅×高さ×奥行き）	約 31.5×39.5×6 mm
質量	約 14.5 g

本体充電ACアダプター EH-71P/EH-73P

電源	
EH-71P	AC 100～240 V、50/60 Hz、MAX 0.2 A
EH-73P	AC 100～240 V、50/60 Hz、MAX 0.14 A
定格入力容量	
EH-71P	10.5～15.5 VA
EH-73P	12～18 VA
定格出力	DC 5.0 V、1.0 A
使用温度	0℃～40℃
寸法（幅×高さ×奥行き）	約 55×22×54 mm
質量	
EH-71P	約 48 g
EH-73P	約 51 g

- 説明書の誤りなどについての補償はご容赦ください。
- 製品の外観、仕様、性能は予告なく変更することがありますので、ご了承ください。

推奨メモリーカード

下記のメモリーカードの動作を確認しています。

- 動画の撮影には、SDスピードクラスがClass 6以上のメモリーカードをおすすめします。転送速度が遅いメモリーカードでは、動画の撮影が途中で終了することがあります。

	SDメモリーカード	SDHCメモリーカード	SDXCメモリーカード
SanDisk	2 GB	4 GB、8 GB、16 GB、32 GB	64 GB、128 GB
TOSHIBA	-	4 GB、8 GB、16 GB、32 GB	64 GB
Panasonic	2 GB	4 GB、8 GB、16 GB、32 GB	64 GB
Lexar	-	4 GB、8 GB、16 GB、32 GB	64 GB、128 GB

- 上記メモリーカードの機能、動作の詳細、動作保証などについては、各カードメーカーにお問い合わせください。その他のメーカー製のメモリーカードは、動作の保証をいたしかねます。
- カードリーダーなどをお使いの場合は、お使いのメモリーカードに対応していることをご確認ください。

商標説明

- Windowsは、Microsoft Corporationの米国およびその他の国における登録商標または商標です。
- Adobe、Adobeロゴ、Readerは、Adobe Systems Incorporated（アドビシステムズ社）の商標、または特定地域における同社の登録商標です。
- SDXC、SDHC、SDロゴはSD-3C, LLCの商標です。



- PictBridgeロゴは商標です。
- HDMI、HDMIロゴ、およびHigh-Definition Multimedia Interfaceは、HDMI Licensing LLCの商標または登録商標です。

HDMI

- Wi-FiおよびWi-Fiロゴは、Wi-Fi Allianceの商標または登録商標です。
- AndroidとGoogle Playは、Google Inc.の商標または登録商標です。
- Nマークは米国およびその他の国におけるNFC Forum, Inc.の商標または登録商標です。
- その他の会社名、製品名は各社の商標、登録商標です。

AVC Patent Portfolio Licenseに関するお知らせ

本製品は、お客様が個人使用かつ非営利目的で次の行為を行うために使用される場合に限り、AVC Patent Portfolio Licenseに基づきライセンスされているものです。

(i) AVC規格に従い動画をエンコードすること（以下、エンコードしたものをAVCビデオといいます）

(ii) 個人利用かつ非営利目的の消費者によりエンコードされたAVCビデオ、またはAVCビデオを供給することについてライセンスを受けている供給者から入手したAVCビデオをデコードすること

上記以外の使用については、黙示のライセンスを含め、いかなるライセンスも許諾されていません。

詳細情報につきましては、MPEG LA, LLCから取得することができます。

<http://www.mpegla.com>をご参照ください。

FreeType License (FreeType2)

本製品のソフトウェアの著作権の一部は、© 2012 The FreeType Project (<http://www.freetype.org>) のものです。すべての権利はその所有者に帰属します。

MIT License (HarfBuzz)

本製品のソフトウェアの著作権の一部は、© 2015 The HarfBuzz Project (<http://www.freedesktop.org/wiki/Software/HarfBuzz>) のものです。すべての権利はその所有者に帰属します。

索引

マーク・英数



オート撮影モード ... 12、19、21
おまかせシーンモード ... 22、23
逆光モード ... 22、24
SCENE シーンモード ... 22
ショートムービーショーモード 38
EFFECTS スペシャルエフェクトモ ド 33
ベストフェイスモード 35
夜景モード 22、24
再生モード 16
撮影日一覧モード 60
T 望遠ズーム 15
W 広角ズーム 15
Q 拡大表示 58
サムネイル表示 59
ヘルプ 23
フラッシュモード 41
セルフタイマー 43
マクロモード 45
露出補正 49
Wi-Fi ボタン 2、117、118、120
再生ボタン 2、16
(動画撮影) ボタン 2、20、69
決定ボタン 2
MENU メニューボタン 2、33、68、76、126
削除ボタン 2、17、62
N マーク 2、118、120
1 コマ表示 58
AC アダプター 121、148
AF エリア 52
AF エリア選択 85
AF 表示 3、13
AF 補助光 1、111
AF モード 88、101

D- ライティング 64
EH-71P/EH-73P 152
EN-EL19 152
HDMI ケーブル 122、123
HDMI マイクロ端子 1、121
HDR 24
HS 動画 98、100
ISO 感度設定 84
Li-ion リチャージャブルバッテリー 152
Micro-USB 端子 1、8、121
NFC 2、118、120
Nikon Transfer 2 129
N マーク 2、118、120
PictBridge 122、124
SD メモリーカード 134、153
USB ケーブル ... 8、122、124、128
ViewNX 2 122、128
Wi-Fi OFF 104、119
Wi-Fi 設定メニュー 76、104、118
Wi-Fi 送信画像の指定 91、120
Wi-Fi ボタン 2、117、118

ア

赤目軽減自動発光 42
赤目補正 65
明るさ 47
鮮やかさ 48
圧縮率 78
色合い 48
打ち上げ花火 22、26
笑顔自動シャッター 36
液晶モニター 2、3、135
オート撮影モード 12、19、21
オートパワーオフ 14、113
オートフォーカス 54、71、88、101
おまかせシーンモード 22、23
音量 73

カ

カードの初期化	7、114
顔認識オート	85
顔認識撮影	53
拡大表示	16、58
画質	78
風切り音低減	103
画像回転	93
画像コピー	94
画像サイズ	78
画像選択	96
画像編集	63
画像モード	78
カメラ内画像の送信	104、120
画面の明るさ	108
カレンダー表示	59
かんたんパノラマ 	22、30
かんたんパノラマ再生	32
簡単レタッチ	64
感度制限オート	84
逆光モード	22、24
強制発光	42
記録可能コマ数	79
記録可能時間	69、70
クイックエフェクト	16、63
組み合わせて使えない機能	56
クリエイティブスライダー	46
クローズアップ 	22、26
クロスプロセス 	33
蛍光灯	80
言語 /Language	114
現在の設定	104
広角ズーム	15
光学ズーム	15
高速連写	82
硬調モノクローム 	33

サ

再生	16
再生メニュー	76、91
再生モード	16
先取り撮影	82、83

削除	17、62
撮影	19
撮影回数	89
撮影間隔	89
撮影後の画像表示	108
撮影日一覧モード	60
撮影メニュー	76、78、80
撮影モード	19
サマータイム	10、11、106
サムネイル表示	16、59
三脚ネジ穴	2、151
シーンモード	22
時差	106
自動発光	42
絞り値	15
シャッター音	112
シャッター音の設定	89
シャッタースピード	15
シャッターボタン	1、13、15
ショートムービーショーモード	38
充電器	9、148
充電ランプ	2、8
常時 AF	88、101
初期化	7、114
シングル AF	88、101
ズーム	15
ズームレバー	1、15
ストラップ	ii
ストラップ取り付け部	ii、1
スピーカー	1
スペシャルエフェクトモード	33
スポーツ 	22、25
スマートデバイスと接続	104、118
スモールピクチャー	67
スライドショー	92
スローシンクロ	42
スローモーション撮影	98、100
静止画手ブレ補正	111
晴天	80
セキュリティ設定	104、119

接写.....	45
設定.....	104
設定音.....	112
設定クリアー.....	116
設定の初期化.....	104
セットアップメニュー.....	76、106
セルフコラージュ.....	37、89
セルフタイマー.....	43
セルフタイマーランプ.....	1、44
セレクトカラー 	33
全押し.....	15
操作音.....	112
ソフト SOFT.....	33

タ

ターゲット追尾.....	86、87
ターゲットファインド AF.....	52、86
タイムゾーン.....	11、106
タイムラプス動画 	22、28
ダイレクトプリント.....	122、124
端子カバー.....	1、8
単写.....	82
地域と日時.....	10、106
中央.....	86
テレビ.....	122、123
電球.....	80
電源スイッチ / 電源ランプ.....	1、10
電子ズーム.....	15、112
電池.....	7、8、11、152
電池 / メモリーカードカバー.....	2、7
電池室.....	7、148
電池ロックレバー.....	7
トイカメラ風 1 	33
トイカメラ風 2 	34
動画撮影.....	20、69
動画撮影中の静止画記録.....	72
動画設定.....	97
動画手ブレ補正.....	102
動画編集.....	73、74
動画メニュー.....	76、97
トリミング.....	58、68



トワイライト 	22
曇天.....	80

ナ

内蔵メモリー.....	7
内蔵メモリーの初期化.....	114
内蔵メモリー表示.....	3、5、12
夏時間.....	10、11、106
日時の設定.....	10、106
認証マークの表示.....	116
ノスタルジックセピア SEPIA.....	33

ハ

バージョン情報.....	116
パーティー 	22、25
パソコン.....	122、128
パソコン接続充電.....	115
発光禁止.....	42
バッテリーチャージャー.....	9、148
パワーコネクタカバー.....	2、148
半押し.....	15
ビーチ 	22
ヒストグラム表示.....	47
日付写し込み.....	110
日付の表示順.....	10、106
美肌.....	54、66
ピント.....	52、85
ファイル名.....	147
風景 	22
フォーカスロック撮影.....	55
フォーマット.....	114
フラッシュ.....	1、41、80
フラッシュモード.....	41、42
フラッシュランプ.....	2、41
プリ AF.....	88
プリセットマニュアル.....	81
プリンター.....	122、124
プリント.....	122、125、126
フレームレート設定.....	103
プロテクト設定.....	93
ベストフェイスメニュー.....	76、89
ベストフェイスモード.....	35
別売アクセサリ.....	148

ペット 	22、27
ペット自動シャッター	27
ヘルプ	23
ポートレート 	22
望遠ズーム	15
ポップ POP	33
ホワイトバランス	80
本体充電 AC アダプター	8、133、152

マ

マイク (ステレオ)	1
マクロモード	45
マルチセクター	2、16、20、76
ミラー 	34
無線 LAN	117
メイクアップ効果	35、66
目つぶり軽減	90
メモリーカード	134、153
メモリーカードスロット	7
メモリーカードの初期化	7、114
メモリーの初期化	114
モードダイヤル	1、12、19
文字入力	105
モニター設定	108
モニター表示設定	108

ヤ

夜景ポートレート 	22、25
夜景モード	22、24
夕焼け 	22
雪 	22
用紙設定	125、126

ラ

料理 	22、26
連写	82
連写グループ表示方法	61、95
レンズ	1、135、149
レンズバリアー	1
露出補正	47、49



A series of horizontal dashed lines spanning the width of the page, intended for handwriting practice.

ニコンプラザのご案内

ニコンプラザは、ショールーム、サービスセンター、ギャラリーを統合したニコン映像製品の総合情報拠点です。お客さまのデジタルイメージングの世界を広げ、写真文化の普及、向上に資するよう目指しています。

※ニコンプラザサービスセンターでは持ち込み修理の受け付けも行っていきます。

ニコンプラザ銀座

〒104-0061 東京都中央区銀座7-10-1 ストラータ ギンザ 1・2階

営業時間：10:30～18:30(年末年始、2月の第1土曜日とその翌日、8月の第2土曜日とその翌日を除く毎日)

ニコンプラザ新宿

〒163-1528 東京都新宿区西新宿1-6-1 新宿エルタワー 28階

営業時間：10:30～18:30(年末年始、2月11日・12日、8月の第3日曜日とその翌日を除く毎日)

ニコンプラザ名古屋

〒461-0005 名古屋市東区東桜1-13-3 NHK名古屋放送センタービル2階

営業時間：10:30～18:30(日曜日、祝日、年末年始を除く毎日)

ニコンプラザ大阪

〒530-0001 大阪市北区梅田2-2-2 ヒルトンプラザウエスト・オフィスタワー13階

営業時間：10:30～18:30(年末年始、2月の第3土曜日とその翌日、8月の第3土曜日とその翌日を除く毎日)



ニコンプラザショールーム(銀座・新宿・名古屋・大阪)ナビダイヤル

0570-02-8080



ニコンプラザサービスセンター(銀座・新宿・名古屋・大阪)ナビダイヤル

0570-02-8060

音声ガイダンスにしたがって、ご利用になるニコンプラザをお選びください。

- ・ナビダイヤルは一般電話からは市内通話料金でご利用いただけます。
- ・ナビダイヤルをご利用いただけない場合は、ニコンカスタマーサポートセンター(03)6702-0577におかけください。

補修用性能部品と修理可能期間について

補修用性能部品(機能維持に必要な部品)の保有期間内(製造打ち切り後5年を目安)を、修理可能期間とさせていただきます。なお、部品保有期間の経過後も修理できる場合もありますので、ニコンサービス機関、ご購入店または最寄りの販売店にお問い合わせください。また、水没、火災、落下等による故障または破損で全損と認められる場合は、保有期間内であっても修理できません。この故障や破損の程度の判定は、ニコンサービス機関にお任せください。

修理サービスのご案内

■修理のご依頼

ニコンサービス機関（修理センター、ニコンプラザサービスセンター）、ご購入店、または最寄りの販売店にご依頼ください。

- 修理センターについては以下で、ニコンプラザサービスセンターについては、前ページでご案内しています。
- 修理に出されるときは、メモリーカードがカメラ内に挿入されていないかご確認ください（内蔵メモリーがあるカメラでは、メモリー内のデータが消去される場合があります）。
- 補修用性能部品と修理可能期間については、前ページをご覧ください。

■修理センター

株式会社ニコンイメージングジャパン修理センター

〒230-0052 横浜市鶴見区生麦2-2-26

営業時間：9：30～18：00（土曜日、日曜日、祝日、年末年始、夏期休業日など弊社定休日を除く毎日）

- 修理センターでは、「ニコンピックアップサービス」などの宅配便のみをお受けします。
- ご来所の方の受付はございません。ご了承ください。



修理センター ナビダイヤル

0570-02-8200

- ナビダイヤルをご利用いただけない場合は、カスタマーサポートセンター（03）6702-0577 におかけください。

■ニコンピックアップサービス

梱包資材のお届け・修理センターへのお引き取り、修理後のお届け・集金までをニコン指定の配送業者（ヤマト運輸）が一括して代行するサービスです。全国一律の料金にて承ります（大きさや重さには制限があり、取り扱いできない製品もあります）。

<インターネットでのお申込み>

<http://www.nikon-image.com/support/repair/>

「ニコンピックアップサービス」のお申し込み、見積もり金額やインターネットで申し込んだ修理の進捗状況や納期などの確認ができます。

<フリーダイヤルでのお申込み>



ニコンピックアップサービス専用 フリーダイヤル（ヤマト運輸にて承ります）

0120-02-8155

営業時間：9：00～18：00（年末年始 12/29～1/4 を除く毎日）

製品の使い方に関するお問い合わせ

■ニコン カスタマーサポートセンター

営業時間：9：30～18：00（年末年始、夏期休業日等を除く毎日）



ニコン カスタマーサポートセンター ナビダイヤル

0570-02-8000

- ・ナビダイヤルは一般電話からは市内通話料金でご利用いただけます。
- ・ナビダイヤルをご利用いただけない場合は、(03)6702-0577 におかけください。
- ・ファクシミリは、(03)5977-7499 にお送りください。

■お問い合わせ時のお願い

- ・おわかりになる範囲で「製品名」、「製品番号」、「ご購入日」、問題が発生した場合は「症状」、「表示されたメッセージ」、「症状の発生頻度」などをご確認のうえ、お問い合わせください。
- ・ソフトウェアのトラブルは、おわかりになる範囲で「ソフトウェア名およびバージョン」、「パソコンの機種名」、「OS名およびバージョン」、「CPU名およびメモリー容量」、「セキュリティーソフトウェア名」、「問題発生時の操作手順と症状」、エラーメッセージが表示されていたらメッセージ内容などをご確認のうえ、お問い合わせください。
- ・ファクシミリや郵送でのお問い合わせは、「ご住所」、「お名前（フリガナ）」、「電話番号」、「FAX番号」を（会社の場合は会社名と部署名も）明確にお書きください。

ニコンイメージング（ウェブサイト）/サポートページ

<http://www.nikon-image.com/support/>

最新の製品テクニカル情報や、ソフトウェアのアップデート情報をご覧いただけます。製品をより有効にご利用いただくために、定期的なアクセスをおすすめします。

※修理に関するお問い合わせは、前ページの「修理サービスのご案内」もご参照ください。

株式会社 **ニコン**

株式会社 **ニコン イメージング ジャパン**