

Nikon

Ck

尼康近摄闪光灯指令器套装

R1C1

尼康近摄闪光灯遥控套装

R1

无线闪光灯指令器

SU-800

无线遥控闪光灯

SB-R200

使用说明书

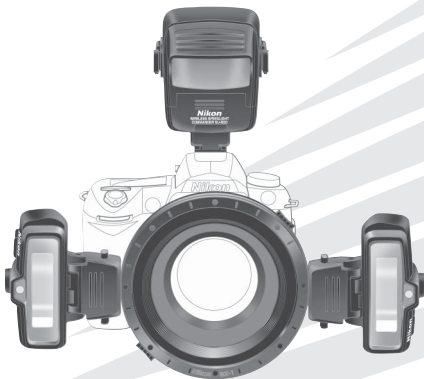

- 使用产品前请仔细阅读本使用说明书，并请妥善保管。
- 本使用说明书内同时包含有附件的使用说明。

预备

由于在独立的小册子“近摄闪光灯拍摄范例”中的描述文字只有英语及日语，因此，当你参阅在该独立的小册子上的拍摄范例（A 至 J）时，可以利用以下所提供的描述文字对照该小册子上的文字。

利用无线近摄闪光灯操作可以获得多种不同的照明效果。（第 2，3 页）

A 用手拿着 SB-R200 从左边照明拍摄对象，可以消除阴影和突出拍摄对象。（第 4，5 页）

B 利用一个手持的 SB-R200，从左方底部照明拍摄对象，可以强调拍摄对象的线条和突出质感。（第 6，7 页）

C 使用 SW-12 扩散片令到闪光灯发出的光线散射和柔化阴影，从而加强蛋糕的细节。（第 8，9 页）

D 多重闪光灯操作提供充足的全面照明，确保盛载了美食的盆子有真实的色彩和质感还原度。（第 10，11 页）



E 把两个 SB-R200 闪光灯从两边照明细小的拍摄对象，可以显现出它们精致的细节和纹理。（第 12，13 页）

- F** 利用单一的无线遥控闪光灯组件，可以获得多种照明和阴影效果。
(第 14, 15 页)
- G** 利用无线多重闪光灯操作，能创造出色彩和立体感更自然的悦目花卉照片。(第 16, 17 页)
- H** 利用两个闪光灯放置于拍摄对象的后方，便能成功地把玻璃杯的纹理和立体感还原出来。(第 18, 19 页)
- I** 使用彩色凝胶滤镜可以令场景加添独特的色彩。(第 20, 21 页)
- J** 利用共八个 SB-R200 闪光灯安装在一个附件环 SX-1 组成的环形照明。
(第 22, 23 页)

安全须知



请在使用前仔细阅读“安全须知”，并以正确的方法使用。本“安全须知”中记载了重要的内容，可使您能够安全、正确地使用产品，并预防对您或他人造成人身伤害或财产损失。请在理解本部分的内容后阅读使用说明书正文，并在阅读之后妥善保管，以便本产品的所有使用者可以随时查阅。

本节中标注的指示和含义如下。

-  **危险** 表示若不遵守该项指示或操作不当，则极有可能造成人员死亡或负重伤的内容。
-  **警告** 表示若不遵守该项指示或操作不当，则有可能造成人员死亡或负重伤的内容。
-  **注意** 表示若不遵守该项指示或操作不当，则有可能造成人员伤害、以及有可能造成物品损害的内容。

本节使用以下图示和符号对必须遵守的内容作分类和说明。

图示和符号的实例

-  △符号表示唤起注意（包括警告）的内容。
在图示中或图示附近标有具体的注意内容（左图之例为当心触电）。
-  ⊘符号表示禁止（不允许进行的）的行为。
在图示中或图示附近标有具体的禁止内容（左图之例为禁止拆解）。
-  ●符号表示强制执行（必需进行）的行为。
在图示中或图示附近标有具体的强制执行内容（左图之例为取出电池）。

危险 有关无线闪光灯指令器 SU-800、无线遥控闪光灯 SB-R200



电池漏液接触到皮肤或衣服时，务必立即用清水冲洗，并接受医生治疗。
若置之不理则将引起皮肤发炎等症状。

警告 有关无线闪光灯指令器 SU-800、无线遥控闪光灯 SB-R200



切勿自行拆解、修理或改装。
否则将会造成触电、发生故障并导致受伤。



 当产品由于跌落而破损使得内部外露时，切勿用手触碰外露部分。
否则将会造成触电、或由于破损部分而导致受伤。
取出电池和（或）拔下电源，并委托尼康授权的维修服务中心进行修理。



当发现产品变热、冒烟或发出焦味等异常时，请立刻取出电池。
若在此情况下继续使用，将会导致火灾或灼伤。
取出电池时，请小心勿被烫伤。取出电池，并委托经销商或尼康授权的维修服务进行修理。



切勿浸入水中或接触到水，或被雨水淋湿。
否则将会导致起火或触电。



切勿在有可能起火、爆炸的场所使用。
在有丙烷气体、汽油、可燃性喷雾剂等易燃性气体或粉尘的场所使用本产品，将会导致爆炸或火灾。



切勿朝驾驶员闪光。
否则将会造成事故。



切勿将闪光灯贴近人眼进行闪光。
否则将会导致视觉损伤。
请特别注意在对婴幼儿摄影时，须保持 1 米以上的距离。



内置闪光灯的闪光灯窗与人体或物体紧贴时切勿闪光。
否则将会导致灼伤或起火。



切勿在婴幼儿伸手可及之处保管婴幼儿可能会放入口中的细小部件。
否则将会导致婴幼儿将部件吞入口中。
意外吞入口中时，请立即向医生咨询。



务必使用使用说明书中规定的电池。
否则将导致漏液、发热或破裂。



切勿对非充电电池进行充电。
否则将导致漏液或发热。



电池漏液接触到皮肤或衣服时，务必立即用清水冲洗，并接受医生治疗。
若置之不理则将引起皮肤发炎等症状。





切勿将 SU-800 指令器的发射窗贴近人眼进行闪光。
否则将会导致视觉损伤。

安全须知

注意 有关无线闪光灯指令器 SU-800、无线遥控闪光灯 SB-R200

 **当心触电**
切勿用湿手触碰。
否则将有可能导致触电。

 **妥善保存**
切勿在婴幼儿伸手可及之处保管产品。
否则将有可能导致受伤。

 **注意**
切勿施以强烈撞击。
内部发生故障将有可能导致破裂或起火。

 **禁止用溶剂清洁**
切勿用稀释剂或苯等有机溶剂擦拭。
切勿向产品喷射防虫喷雾剂。此外，切勿保管在放有卫生球或樟脑丸的场所。
塑料包装盒破损将有可能导致火灾或触电。

 **取出电池**
保存时务必取出电池。
否则将有可能导致起火或漏液。

 **注意**
请勿超过连续闪光的最大次数，
否则会导致闪光灯头过热并引起灼伤，以及损坏闪光灯面板和闪光灯本身。

危险 有关锂电池

 **危险**
电池漏液进入眼内时，务必立即用清水冲洗，并接受医生治疗。
若置之不理则将导致损伤眼睛。

 **危险**
切勿与项链、发夹等金属物品一起运送或保存。
否则将导致漏液、发热或破裂。
随身携带时，请采取装入塑料袋等绝缘措施。

警告 有关锂电池

 **禁止**
切勿将电池投入火中或是对电池加热。
否则将导致漏液、发热或破裂。

 **禁止**
切勿混用新旧电池、不同型号、品牌的电池。
否则将导致漏液、发热或破裂。

 **禁止拆解**
切勿拆解电池。
否则将导致漏液、发热或破裂。



务必遵守电路上标有的警告、注意事项。
否则将导致漏液、发热或破裂。



务必使用使用说明书中规定的电池。
否则将导致漏液、发热或破裂。



切勿撕下或损伤电池外皮。
此外，切勿使用外皮剥落或已破损的电池。
否则将导致漏液、发热或破裂。



妥善保存

请勿在婴儿伸手可及之处保管电池。
否则将会导致婴幼儿将电池吞入口中。
意外吞入口中时，请立即向医生咨询。



切勿装错电池正（+）、负（-）极。
否则将导致漏液、发热或破裂。



禁止接触水

切勿浸入水中或接触到水。
否则将导致漏液或发热。



禁止使用

发现有异常（如变色或变形）时，务必停止使用。
否则将导致漏液、发热或破裂。



禁止

切勿对非可充电电池进行充电。
否则将导致漏液或发热。



警告

废弃电池时，务必使用绝缘胶带等将电极部分绝缘。
接触其他金属将导致发热、破裂或起火。
请根据当地法规进行废弃处理。



警告

电池漏液进入眼内时，务必立即用清水冲洗，并接受医生治疗。
若置之不理则将导致损伤眼睛。

注意 有关电池



注意

注意连续闪光后电池的发热情况。
否则电池发热将导致灼伤。更换电池时请小心。

警告 有关 TTL 接线 SC-30



禁止拆解

切勿自行拆解、修理或改装。
否则将会造成触电、发生故障并导致受伤。

多谢阁下购买尼康无线闪光灯系统。要充分使用你的闪光灯系统，请在使用前仔细阅读这一册使用说明书。此外，亦请阅览独立的小册子“Close-up Speedlight Photography Examples(近摄闪光灯拍摄范例)”，它刊载了闪光灯闪光拍摄性能的概览和包含了一些拍摄例子。请你随身带备你的照相机使用说明书和闪光灯使用说明书，以便可作出快速的参考。

主要特点和功能

这个闪光灯系统具备了尼康创意闪光系统 (CLS)，提供多种无线多重闪光和近摄闪光操作。这个闪光灯系统主要包括无线闪光灯指令器 SU-800，当把它安装在兼容 CLS 的照相机时可以控制闪光的输出；无线遥控闪光灯 SB-R200，它拥有 10(ISO 100, 米) 或 14(ISO 200, 米) 的闪光指数；以及附件环 SX-1，利用它可以把 SB-R200 安装到镜头前方。

- 当使用兼容 CLS 的照相机时，你可把闪光灯组件分为三个组别，以及独立地控制每个组别的闪光输出。
- 当把 SU-800 安装到一台兼容 CLS 的照相机时，可以进行无线近摄闪光操作控制 SB-R200(第 65 页)。
- SB-R200 是可以被安装到镜头的前方、用手握持着，又或者使用闪光灯所附带的闪光灯座 AS-20 自由地放置。
- SU-800 具备指令器功能，可以本身不发闪光，而用无线遥控闪光灯，如 SB-R200 和 SB-600(第 79 页)。
- 这个套装附带有不同的配件，帮助你享受近摄闪光拍摄的乐趣，如极近距定位适配器 SW-11、彩色滤镜套装 SJ-R200、扩散片 SW-12，以及变形臂夹 SW-C1。
- 当配合不兼容 CLS 的照相机使用 SU-800 时，只可以利用另购的 TTL 接线 SC-30，进行近摄闪光操作(使用接线)(第 109 页)。

尼康创意闪光系统 (CLS)

透过尼康闪光灯和照相机改良了的数码数据通讯能力带来的优点，CLS 提供了不同闪光拍摄的弹性，主要的功能特点如下：

- **i-TTL 模式**

这是 CLS 中的一个 TTL 自动闪光模式。当使用 i-TTL 自动闪光模式时，每次都会发出监察预闪光，透过计算从拍摄对象反射回来的闪光照明光线以调节闪光输出量，结果可以获得一个较少受现场光线影响的曝光度（第 116 页）。

- **高级无线照明**

配合兼容 CLS 的数码照相机，可以于 TTL (i-TTL) 模式中实现无线多重闪光操作。遥控闪光灯组件可以被分派为三个组别，而每个组别的闪光输出均可独立地控制，扩展了创意多重闪光拍摄技巧的领域（第 26 页）。

- **闪光值锁定**

闪光值，或“FV”，是指拍摄对象的闪光曝光量，配合兼容的照相机使用 FV 锁定，你可以为主要的拍摄对象锁定合适的闪光曝光度。就算你改变了光圈和构图，又或者把镜头变焦至远或近，这一个闪光曝光度是仍然锁定的（第 98 页）。

- **自动 FP 高速同步**

以你的照相机上的最高快门速度进行高速闪光同步现在是可行的。当你想利用一个更大的光圈去确保有一个浅景深来把背景变得模糊的时候，这会是十分有用的（第 96 页）。

有关更详细的内容，请参阅你的 CLS 兼容照相机使用说明书上的尼康创意闪光系统 (CLS)。

终身学习

作为尼康对“终身学习”承诺的一部分，是要提供不间断的支援和教育，在以下的网站可以找到不断更新的线上资料：

- 对于中国用户：<http://www.nikon.com.cn/>

中国大陆地区用户可点击此处，登录尼康官方网站，点击“支持及下载”栏目下的“知识库和下载”，获得常见问题回答（FAQ）和在线的技术支持；点击“如何购买”栏目下的“代理商”或“经销商”，可获得本地尼康代理商或经销商的联络信息。



- 于美国的用户：<http://www.nikonusa.com/>
- 于欧洲和非洲的用户：<http://www.europe-nikon.com/support/>
- 于亚洲、大洋洲和中东的用户：<http://www.nikon-asia.com/>

到访这些网站可以获得最新的产品信息、使用技巧、常见问题的回答及对数位图像和拍摄的一般性建议。也可以从你所在地区的尼康代表处获得其信息。联系方法请参阅下面的 URL：<http://nikonimaging.com/>

注意事项

- **默认设定**：于此说明书中，在工厂付运前所预设的功能和闪光模式均可称为“默认设定”。
- **CLS**：之后列出的尼康创意闪光系统会被缩写为 CLS。
- “兼容尼康创意闪光系统的照相机”会被缩写为“兼容 CLS 的照相机”。
- 于本使用说明书中，无线闪光灯指令器 SU-800 会被称为“指令器 SU-800”或“SU-800”，而无线遥控闪光灯 SB-R200，则会称为“遥控闪光灯 SB-R200”或“SB-R200”。

本使用说明书所使用的符号

- ：注明重要的要点以避免故障或拍摄失败。
- ：应该慎记的要点，似便更佳地利用这闪光灯。
- ：提供当使用这闪光灯系统时方便的参考资料。

目录

预备

- 安全须知 2
- 前言 6
- 使用闪光灯的技巧 12
- 建议的照相机和镜头 13
- 确认你的套装所含物件的清单 15
 - 可使用的闪光操作是根据每个套装而定
 - 所含的物件时根据每个套装而有别
- 闪光灯各部分、它们的功能和配件 18
 - SU-800 的 LCD 显示屏和图像 20
- 于尼康创意闪光系统 (CLS) 中的无线多重闪光操作 26

使用尼康近摄闪光灯指令器套装 R1C1 的闪光操作

- (配合尼康兼容 CLS 的照相机一起使用) 27
- 近摄闪光操作的步骤 28
 - 指令器闪光灯操作的步骤 38

使用尼康近摄闪光灯遥控套装 R1 的闪光操作

- (配合尼康兼容 CLS 的照相机一起使用) 45

SU-800 的功能和运用

- SU-800 可使用的闪光操作 54
- 使用 SU-800 55
- SU-800 的功能 58

SB-R200 的功能和运用

- SB-R200 可使用的闪光操作 60
- 使用 SB-R200 61
- SB-R200 的功能 64

预备

使用 R1C1 的闪光
操作

使用 R1 的闪光操作

SU-800 的功能和
运用

SB-R200 的功能和
运用

近摄闪光操作和拍
摄步骤详细内容

指令器闪光操作和
拍摄步骤详细内容

其他功能

使用不同配件作闪
光操作

使用不兼容 CLS 的
单镜反光照相机作
闪光拍摄

参考资料

近摄闪光操作和拍摄步骤详细内容

(配合兼容 CLS 的照相机使用)

- 近摄闪光操作 66
- 近摄闪光操作概略 68
- 近摄闪光操作步骤 70

指令器闪光操作和拍摄步骤详细内容

(配合兼容 CLS 的照相机使用)

- 指挥器闪光操作 80
- 指令器闪光操作概略 82
- 指令器闪光操作步骤 84

其他功能

- 测试闪光以确认曝光 88
- 在拍摄照片前检查照明 (模拟照明) 89
- 使用目标灯光 (对焦辅助照明器) 90
- 于昏暗光线下作自动对焦闪光操作 91
- 闪光输出量补偿 92
- 重复 (RPT) 闪光操作 93
- 自动 FP 高速同步 96
- 闪光值锁 (FV 锁定) 98

使用不同配件作闪光操作

- 使用彩色凝胶滤镜作闪光拍摄 100
- 使用极近距定位适配器 SW-11 作闪光拍摄 103
- 使用扩散片 SW-12 和变形臂夹 SW-C1 作闪光拍摄 105
- 使用闪光灯座 AS-20 作闪光拍摄 107

使用不兼容 CLS 的单镜反光照相机作闪光拍摄

- 近摄闪光操作概略 (使用接线) 110
- 近摄闪光操作的步骤 (使用接线) 112

参考资料

- 可使用的闪光模式 116
- 配合 SB-R200 时有功能限制的可用镜头 120
- 连续闪光操作的注意事项 122
- 另购的配件 123
- 闪光灯的保养技巧 124
- 电池的注意事项 125
- 故障排除 126
- 规格 129
- 索引 132

预备

使用 R1C1 的闪光
操作

使用 R1 的闪光操作

SU-800 的功能和
运用

SB-R200 的功能和
运用

近摄闪光操作和拍
摄步骤详细内容

指令器闪光操作和
拍摄步骤详细内容

其他功能

使用不同配件作闪
光操作

使用不兼容 CLS 的
单反照相机作闪光
拍摄

参考资料

使用闪光灯的技巧

试拍照片

在拍摄重要的场合如婚礼和毕业礼前，先进行试拍。

定期到尼康检查你的闪光灯

尼康建议你至少每两年一次把你的闪光灯拿往指定的代理商或维修中心检查。

正确地使用你的闪光灯

这一盏尼康闪光灯配合尼康品牌的照相机和配件，包括镜头一起使用时，可以达到最佳的效能。

由其他生产商制造的照相机和配件或不能达到尼康的规格标准，以及不适配的照相机和配件或会损坏闪光灯的零件。当配合非尼康产品使用时，尼康并不能保证闪光灯的效能。

建议的照相机和镜头

建议的照相机

兼容尼康创意闪光系统 (CLS) 的照相机

配合尼康兼容 CLS 的照相机使用 SU-800 和 SB-R200，可以有多种无线多重闪光和近摄闪光操作。

- 有关可以使用的照相机功能的详细内容，请参阅你的照相机使用说明书。

可使用的兼容 CLS 的照相机：D4、D3 系列、D800 系列、D700、D2 系列、D300 系列、D200、D90、D80、D70 系列、D7000、D5100、D5000、D3200、D3100、D3000、D60、D50、D40 系列、F6，等等。

建议的镜头

微距尼克尔镜头

微距尼克尔镜头提供最大放大比率达 1:1 或 1:2，这些镜头具有高光学效能，而且与尼康照相机是最佳的配合，让你可以随时随地、从近至无穷远，拍摄到具质感的高质照片。

AF 微距尼克尔 60mm f/2.8D

AF-S 微距尼克尔 60mm f/2.8G ED

AF 微距尼克尔 105mm f/2.8D

AF-S VR 微距尼克尔 105mm f/2.8G IF-ED

AF 微距尼克尔 200mm f/4D IF-ED

AF-S DX 微距尼克尔 85mm f/3.5G ED VR

注意：由于闪光灯的重量可能会影响正确对焦，AF 变焦微距尼克尔 70-180mm f/4.5-5.6D ED 不能被用于 SB-R200。

使用尼康 D70 系列照相机的指令器模式

当利用尼康 D70 系列照相机的内置闪光灯作指令器进行无线多重闪光操作，请确定已把遥控闪光灯组件的通道编号设定为 3，以及把遥控闪光灯组件设定组别 A，否则遥控闪光灯组件将不会闪光。

配合不兼容 CLS 的单镜反光照相机

请使用 TTL 接线 SC-30(另购)来连接 SU-800 和 SB-R200(第 109 页)。

COOLPIX 系列数码照相机

装有 SU-800 的情况下，COOLPIX P7100/P7000/P6000 可执行无线指令器闪光操作。将遥控闪光灯组件的组别设定为“A”〔其他组别不可用〕。将组别 A 中闪光灯的闪光模式设定为 TTL，主闪光灯组件与 B 组和 C 组的遥控闪光灯组件设定为“---”〔取消闪光〕。

- SU-800 和 SB-R200 不可用于除 COOLPIX P7100/P7000/P6000 以外的其他 COOLPIX 系列数码照相机(第 126 页)。

建议的照相机和镜头

☑ 配合 SB-R200 时有功能限制的可用镜头

可以安装在镜头前方的 SB-R200 的最大数目和可使用的焦距均视乎所使用的镜头而定，有关详细内容，请参阅“2 配合 SB-R200 时有功能限制的可用镜头”（第 120 页）。

☑ 不可配合 SB-R200 使用的镜头

于自动对焦操作时镜环会转动的 AF 尼克尔镜头。

☑ 使用于自动对焦操作时会伸缩的镜头

于自动对焦操作时会有长度伸缩的尼克尔镜头或许会不能正确地对焦，又或许因为闪光灯头的重量而对镜头或照相机的自动对焦机械造成损坏。所以，切勿进行自动对焦操作，但可使用手动对焦。

☑ 使用 AF 微距尼克尔 60mm f/2.8D 镜头

请确定已把专用适配环 UR-5（另购）安装到 AF 微距尼克尔 60mm f/2.8D 镜头上，然后使用适配环 SY-1-72 把 SX-1 安装到镜头上。

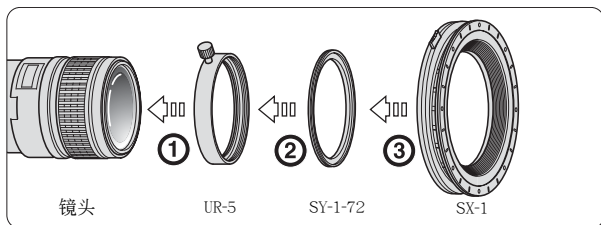

🔍 使用 AF 微距尼克尔 105mm f/2.8D 镜头时的注意事项

假如你把附件环 SX-1 安装到了使用了适配环 SY-1-62 的 AF 微距尼克尔 105mm f/2.8D 镜头时，便可进行自动对焦操作。

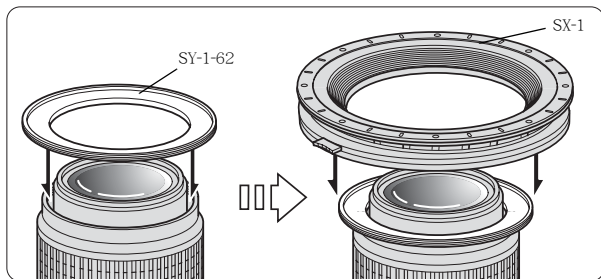

确认你的套装所含物件的清单

可使用的闪光操作是根据每个套装而定

可以使用的闪光操作会按每一个套装而有别，套装以外的其他配件或也需要，请参照以下的列表。

尼康近摄闪光灯指令器套装 R1C1 的用法请细阅本使用说明书。

尼康近摄闪光灯遥控套装 R1 的用法、指令器 SU-800 和遥控闪光灯 SB-R200 的用法请参阅多套装所需的章节。

产品	可使用的闪光操作	可使用的照相机	于这套装里不包含门光灯和指令器
尼康近摄闪光灯指令器套装 R1C1	近摄	兼容 CLS 的照相机 不兼容 CLS 的照相机 *1	—
	指令器	兼容 CLS 的照相机	—
尼康近摄闪光灯遥控套装 R1	近摄	备有指令器功能的兼容 CLS 的照相机	—
	指令器	备有指令器功能的兼容 CLS 的照相机	SU-800, SB-910, SB-900, SB-800, SB-700
指令器 SU-800	近摄	兼容 CLS 的照相机 不兼容 CLS 的照相机 *1	SB-R200
	指令器	兼容 CLS 的照相机	SB-R200, SB-910, SB-900, SB-800, SB-700, SB-600
遥控闪光灯 SB-R200	近摄	兼容 CLS 的照相机 不兼容 CLS 的照相机 *1	SU-800
		备有指令器功能的兼容 CLS 的照相机	—
	指令器	备有指令器功能的兼容 CLS 的照相机	SU-800, SB-910, SB-900, SB-800, SB-700

*1 需要另购的 TTL 接线 SC-30 (第 123 页)。

注意：使用兼容 CLS 的照相机，TTL 接线 SC-30 (另购) 是不需要的。

确认你的套装所含物件的清单

所含的物件时根据每个套装而有别

请确认随附了所有下列物品。若有任何物品遗漏，请立即告知购买本品的商店或经销商。

- 以下的插图的比例是有不同的。

尼康近摄闪光灯指令器套装R1C1



无线闪光灯指令器
SU-800

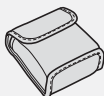

SU-800 的软套
SS-SU800

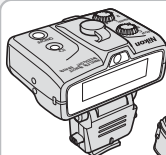

无线遥控闪光灯
SB-R200 (x2)



供内置闪光灯用的 IR 板
SG-31R



SB-R200 的软套
SS-R200 (x2)



变形臂夹
SW-C1



闪光灯座
AS-20 (x2)



附件环 SX-1



适配环套装
(5 个接环) (x1)



SX-1 的软套
SS-SX1

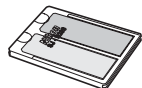

彩色滤镜 SJ-R200
(SB-R200 套装)
(4 个型号共 4 块滤镜)
(x2)



SB-R200 的极近距定
位适配器
SW-11 (x2)

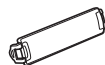

彩色滤镜夹
SZ-1 (x2)

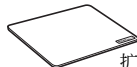

扩散片
SW-12

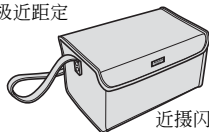

近摄闪光灯套
装手提箱
SS-MS1

指令器 SU-800

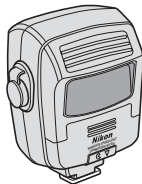

无线闪光灯指令器
SU-800

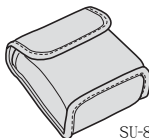

SU-800 的软套
SS-SU800

	尼康近摄闪光灯指令器 套装 R1C1	尼康近摄闪光灯遥控 套装 R1	指令器 SU-800	遥控闪光灯 SB-R200
无线遥控闪光灯指令器 SU-800	1	-	1	-
无线遥控闪光灯 SB-R200	2	2	-	1
附件环 SX-1	1	1	-	-
适配环套装	1 套 (5 个)	1 套 (5 个)	-	-
供 SB-R200 的极近距离定位适配器 SW-11	2	2	-	-
彩色滤镜夹 SZ-1	2	2	-	1
彩色滤镜套装 (SB-R200 套装)	2 套 (4 个型号、 4 片滤镜)	2 套 (4 个型号、 4 片滤镜)	-	4 个型号、 4 片滤镜
闪光灯座 AS-20	2	2	-	1
供内置闪光灯用的 IR 板 SG-3IR	1	1	-	-
变形臂夹 SW-C1	1	1	-	-
扩散片 SW-12	1	1	-	-
近摄闪光灯套装手提箱 SS-MS1	1	1	-	-
SU-800 的软套 SS-SU800	1	-	1	-
SB-R200 的软套 SS-R200	2	2	-	1
SX-1 的软套 SS-SX1	1	1	-	-

遥控闪光灯 SB-R200

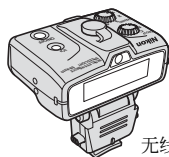

无线遥控闪光灯
SB-R200



SB-R200 的软套
SS-R200

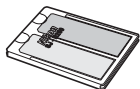

闪光灯座 AS-20



彩色滤镜夹
SZ-1

彩色滤镜套装 SJ-R200
(SB-R200 套装) (4 个型号
共 4 片滤镜) (x1)

闪光灯各部分、它们的功能和配件

■ 无线闪光灯指令器 SU-800

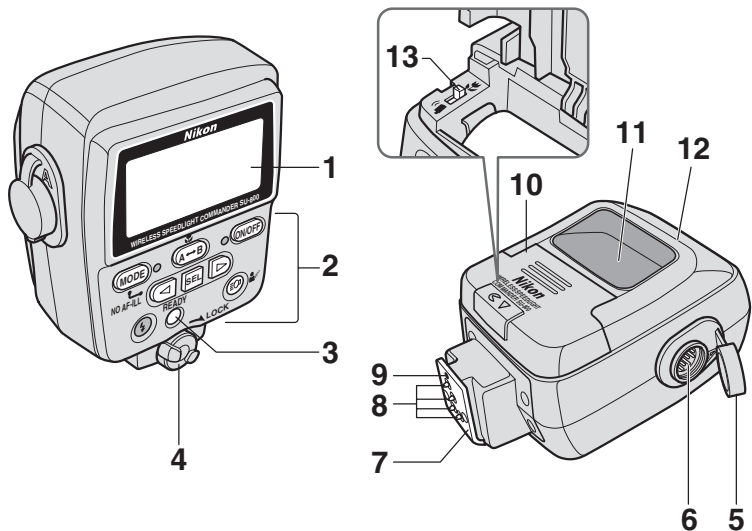

1 LCD 显示屏（第 20 页）

2 控制按钮

3 预备灯

当闪光灯已完全充电及可以发出闪光时便会亮起。

4 安装脚锁杆（第 29 页）

5 端子盖

6 TTL 接线端子

当使用不兼容 CLS 的照相机时，可把 SU-800 连接 SB-R200。（第 110 页）

7 安装脚（第 29 页）

8 热靴接点

9 安装栓

10 电池舱盖（第 28 页）

11 AF 辅助照明器

12 指令器发射窗

13 指令器 / 近摄选择开关

于近摄和指令器模式之间作转换（第 58 页）

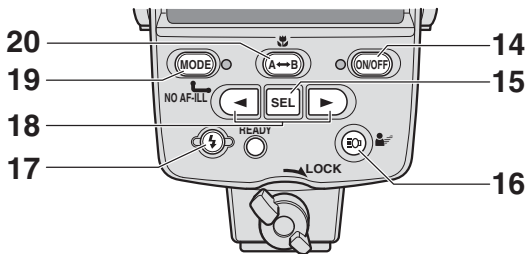

■ SU-800 上的控制按钮

14 [ON/OFF] 按钮

按下以开启或关闭电源。

当把SU-800放入你的照相机包携带时，为避免意外的闪光或故障，请把闪光灯关掉。

15 [SEL]（功能）按钮

- 按下以选择需要设定的项目，所选择的项目会闪烁，然后可以使用 [◀] 和 [▶] 按钮来转换。
- 按下约 2 秒后可显示其他设定。

16 目标灯光按钮

- 按下以亮起目标灯光（对焦辅助照明器）。（第 89 页）
- 按下约 1 秒以启动或取消目标灯光。（第 90 页）

17 [Test] 按钮

按下以测试发出闪光。（第 88 页）

18 [◀]（左）按钮

[▶]（右）按钮

按下以改变闪烁中的项目或设定的数值。

19 [MODE] 按钮

按下以设定闪光模式。

20 [A↔B] 选择按钮

于近摄模式时，按下以设定于组别 A 和 B 中的闪光灯组件为发出闪光或取消闪光。

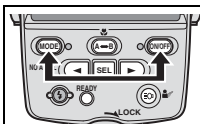

同时按下 [ON/OFF] 和 [MODE] 按钮（双键重设）以重设所有设定（以指令器 / 近摄选择开关所选定的）至它们的默认值，而 LCD 显示屏会闪烁三次。

● 于低光使用 SU-800

按下 SU-800 上任何一个按钮以开启照明器（当 SU-800 的电源开启时），它将会保持亮着大约 16 秒。

- 当照相机的 LCD 显示屏照明器开启时，SU-800 上的控制按钮照明器也会亮起。
- 当释放快门时，控制按钮的照明器会熄掉。

闪光灯各部分、它们的功能和配件

SU-800 的 LCD 显示屏和图像

于 SU-800 的 LCD 显示屏上的图像显示了操作设定的状态，这些图像会视乎设定和所用的照相机和闪光灯组合而有所不同。

- 以下的插图仅供参考之用，或许会与实际显示有别。

于近摄闪光操作时的图示

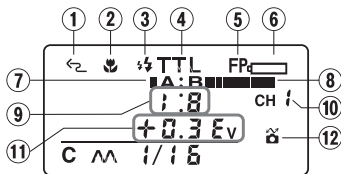

于 TTL 模式的显示

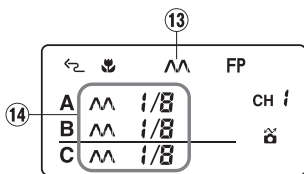

于 M (手动) 模式时的显示

① 无线闪光

SU-800 会发送出一个控制信号至遥控闪光灯组件，如 SB-R200。

② 近摄模式

近摄功能设定到“启动”。

③ 监察预闪

正当闪光发出之前，闪光灯会发出一连串不易察觉的预闪光，以收集足够的数用于实际发出闪光之用。

④ TTL 模式

测量从拍摄对象反射回来的闪光照明度，然后照相机机会自动地控制闪光的输出量以给予正确的曝光度。

⑤ 自动 FP 高速同步

当 SU-800 连接了兼容自动 FP 高速同步的照相机时，便可以使用自动 FP 高速同步。（第 96 页）

⑥ 低电池量

请更换电池。

⑦ 闪光输出量（组别 A）

图像化地指示于 TTL 模式时组别 A 的闪光输出量。

⑧ 闪光输出量（组别 B）

图像化地指示于 TTL 模式时组别 B 的闪光输出量。

⑨ 闪光输出量比例（组别 A : B）

显示组别 A 和 B 之间于 TTL 模式时的闪光输出量比例。

⑩ 通道

代表 SU-800 和 SB-R200 交换数据的通讯通道编号。

⑪ 闪光输出量补偿（组别 A、B）

于 TTL 模式时代表组别 A 和 B 的闪光输出量补偿。

⑫ 兼容 CLS 的照相机

SU-800 连接了兼容 CLS 的照相机。

⑬ 手动闪光

闪光灯必然会以一个光圈和光度输出量（闪光指数）组合的特定输出发出闪光。

⑭ 手动闪光输出量

于手动模式时，代表每一个组别的闪光输出量。

于指令器闪光操作时的图像

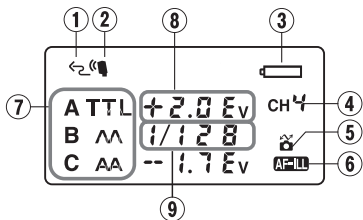

- ① 无线闪光
SU-800 会传送一个控制信号至遥控的闪光灯，一般为 SB-R200。
- ② 指令器模式
指令器功能已启动。
- ③ 低电量
请更换电池。

- ④ 通道
代表指令器和闪光灯交换数据的通讯通道编号。
- ⑤ 兼容 CLS 的照相机
SU-800 连接了兼容 CLS 的照相机。
- ⑥ AF 辅助照明器启动
AF 辅助照明器开启，当 AF 辅助照明器取消后，便会出现 NO AF-ILL。（第 91 页）
- ⑦ 组别
代表组别名称和每个组别的闪光模式。
- ⑧ 闪光输出量补偿值
闪光输出量的补偿值
- ⑨ 手动闪光输出量
于手动闪光模式时，代表每个组别的闪光输出量。

于近摄闪光操作时的图像（使用接线）

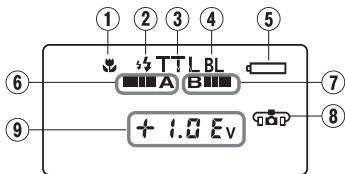

于 TTL BL 模式时的显示

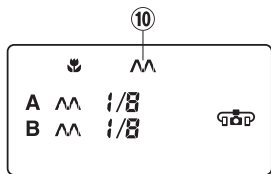

于 M(手动)模式时的显示

- ① 近摄模式
近摄功能已启动。
- ② 监察预闪
正当闪光发出之前，闪光灯会发出一连串不易察觉的预闪光，以收集足够的数据供实际发出闪光之用。
- ③ TTL 模式
测量从拍摄对象反射回来的闪光照明度，然后照相机自动地控制闪光的输出量以给予正确的曝光度。

- ④ 均衡补充闪光
自动地控制闪光的输出量，以获得一个拍摄对象和背景有更佳平衡的曝光度。
- ⑤ 低电量
请更换电池。
- ⑥ 闪光发出（组别 A）
于 TTL 模式时组别 A 的闪光灯组件会发出闪光。
- ⑦ 闪光发出（组别 B）
于 TTL 模式时组别 B 的闪光灯组件会发出闪光。

闪光灯各部分、它们的功能和配件

⑧ 使用接线

当安装在不兼容 CLS 的照相机时，使用接线把 SU-800 连接了 SB-R200。假如 SB-R200 没有正确地连接，这一个图示会闪烁。

⑨ 闪光输出量补偿（组别 A、B）

于 TTL 模式时指示组别 A 和 B 的闪光输出量补偿。

⑩ 手动闪光

闪光灯必然会以一个光圈和光度输出量（闪光指数）组合的特定输出发出闪光。

闪烁时的显示

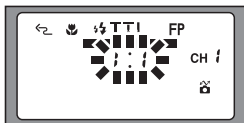

指示那些项目可以被调节和更改。除非已作出调节，否则会在闪烁六次后停止。

- 图像闪烁亦是指示警告和错误。
- 当同时按下 [ON/OFF] + [MODE] 按钮时（双键重设）约 2 秒，显示会闪烁三次（第 19 页）。

于低光度下使用 SU-800

按下 SU-800 上任何一个按钮把照明器开启（当 SU-800 的电源开启时），它会保持亮着约 16 秒。

- 当照相机的 LCD 显示屏照明器开启时，SU-800 的控制按钮照明器也会开启。
- 当释放快门时，控制按钮照明器会熄掉。

LCD 显示屏的特性

- 由于 LCD 的方向特性，当你从上方观看，LCD 显示屏的显示会难于阅读，然而，假如从一个较低的角度观看时，便能清楚地看到显示。
- 于高温（大约 60°C）时 LCD 显示屏会变得较深色，但于正常温度（20°C）时便会回复正常。
- 于低温（大约 5°C 和更低）时，LCD 的反应时间会变慢，但于正常温度（20°C）时便会回复正常。

■ 无线遥控闪光灯 SB-R200

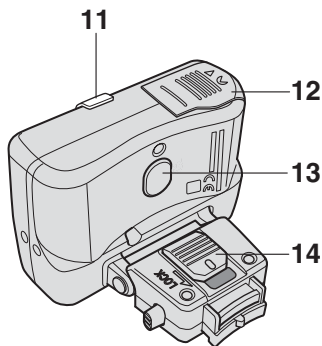
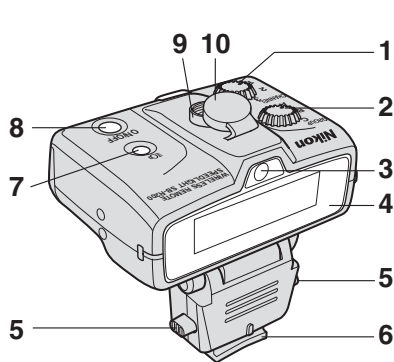

1 [CHANNEL] 选择拨盘

设定指令器和 SB-R200 资料交换的通讯通道（第 35 页）。

2 [GROUP] 选择拨盘

设定 SB-R200 的组别（第 36 页）。

3 目标灯光（对焦辅助照明器）

4 闪光灯头

5 释放按钮

按下并慢慢地移动 SB-R200 直至它已到想要的位置，然后释放按钮以锁定（第 31 页）。

6 安装脚（第 31 页）

7 目标灯光按钮

设定目标灯光开启或关闭（第 90 页）。

8 [ON/OFF] 按钮

按下以开启或关闭电源。
为免在使用你的照相机包携带 SU-R200 时意外闪光或出现故障，请把闪光灯关掉。

9 TTL 接线端子

当使用不兼容 CLS 的照相机时，可透过一条接线连系 SU-800 和 SB-R200（第 110 页）。

10 端子盖

当不使用 TTL 接线时，请把盖关上。

11 预备灯

当电源开启时会亮绿灯，当 SB-R200 完全充电和预备好闪光时它会转为红灯。当电量转弱时绿灯会闪烁。

12 电池舱盖（第 30 页）

13 供无线遥控闪光用的感光窗

14 锁掣

把 SB-R200 锁在附件环上（第 31 页）。

闪光灯各部分、它们的功能和配件

■ 附件环 SX-1

这个 SX-1 是用于把 SB-R200 安装在镜头前的适配环上。

SB-R200 可于附件环上任何一个位置拆除，你可把 SB-R200 随意在附件环上滑动，而每隔 15° 便会有一个卡啒的停止位。

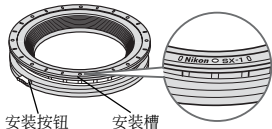

■ 适配环 (SY-1-52, SY-1-62, SY-1-67, SY-1-72, SY-1-77)

这些接环可以安装到镜头前方，以安装附件环 SX-1，共有五个直径分别是 $\phi 52\text{mm}$ 、 $\phi 62\text{mm}$ 、 $\phi 67\text{mm}$ 、 $\phi 72\text{mm}$ 和 $\phi 77\text{mm}$ 的接环。



■ 极近距离定位适配器 SW-11

可把 SW-11 安装在 SB-R200 上，用以把闪光光线扭曲至向着光轴，当拍摄近距离照片时可创造出照明的效果（第 103 页）。

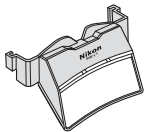

■ 彩色滤镜夹 SZ-1

可利用 SZ-1 在 SB-R200 的闪光灯头装上一片彩色凝胶滤镜 (SJ-R200 或另购的 SJ-2)（第 102 页）。



■ 彩色滤镜套装 SJ-R200 (SB-R200 套装)

这套装共有四片滤镜：供闪光灯灯光用的 FL-G1、供白炽灯 / 钨丝灯用的 TN-A1、蓝色和红色（第 100 页）。

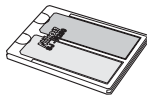

■ 闪光灯座 AS-20

可利用 AS-20 把 SB-R200 自由地摆放和固定，附件环 SX-1 可以安装到三脚架上（第 107 页）。

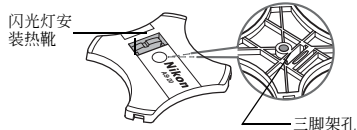

■ 供内置闪光灯用的 IR 板 SG-3IR

当使用尼康数码照相机的内置闪光灯（如 D70 系列）作为指令器时，可以把 SG-3IR 安装到照相机的热靴上（第 50 页）。

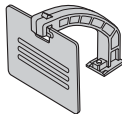

■ 变形臂夹 SW-C1

可以使用 SW-C1 夹着扩散片，亦可以安装到附件环 SX-1 的安装槽上（第 105 页）。

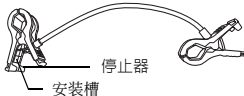

■ 扩散片 SW-12

这 SW-12 是奶白色的板，可以用于扩散闪光光线（第 105 页）。

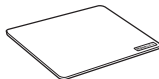

■ SU-800 的软套 SS-SU800

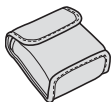

■ SX-1 的软套 SS-SX1

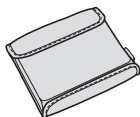

■ 近摄闪光灯套装手提箱 SS-MS1

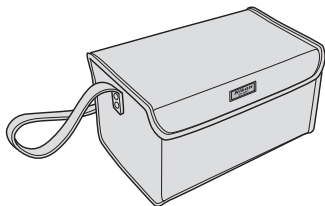

■ SB-R200 的软套 SS-R200

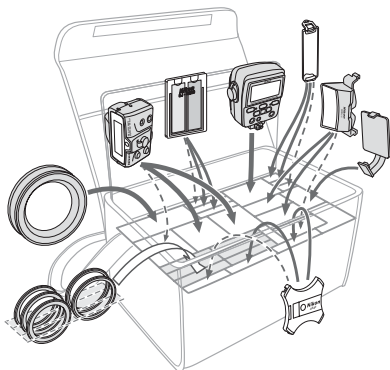
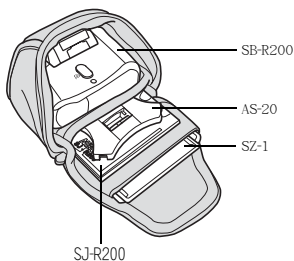

近摄闪光灯套装手提箱 SS-MS1 的保养

- 切勿使用湿布清洁手提箱，也切勿使用有机溶剂或漂白剂，如油漆稀释剂或苯。
- 若手提箱沾湿了，请以柔软的乾布抹拭，然后放于阴凉的地方待至干透。
- 请确保不要把手提箱留于高湿度或直照阳光下的位置，否则表面或会变硬、破裂或褪色。

于尼康创意闪光系统 (CLS) 中的无线多重闪光操作

当 SU-800 配合尼康的兼容 CLS 的照相机使用时，遥控闪光灯组件可以分派为最多 3 个组别，而每个组别的主闪光灯组件 / 指令器和遥控闪光灯组件的闪光输出量均可独立地设定，提供无线多重闪光操作（高级无线照明）。

主闪光灯组件和遥控闪光灯组件

在本使用说明书中，指令器 SU-800 和安装在照相机上的闪光灯、内置闪光灯或以 TTL 接线直接地连接照相机的闪光灯，均称为主 / 指令器闪光灯组件。而所有其他闪光灯组件则称为遥控闪光灯组件。

高级无线照明的详细内容

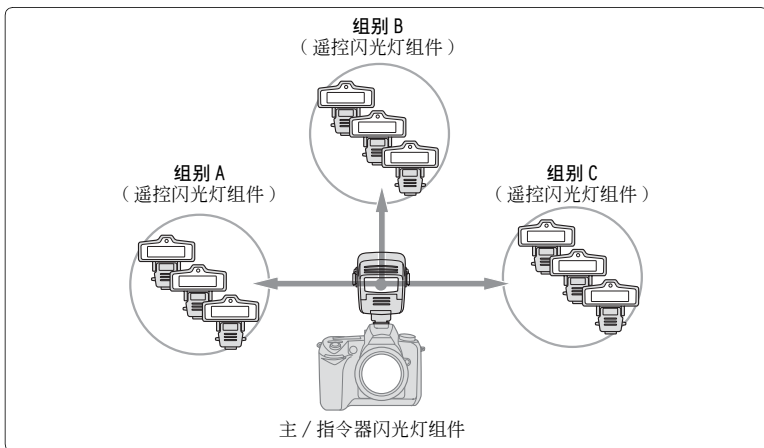

- 遥控闪光灯组件可以被分派为最多三个组别（A、B 和 C）。
- 一个或以上的遥控闪光灯组件可设定为同一组别。
- 三个组别的遥控闪光灯组件可以分别于主 / 指令器闪光灯组件上独立地设定闪光模式和闪光输出量。
- 从四个可使用的通道中选择一个，以用作主 / 指令器闪光灯组件和其他三个组别之间的资料交换。
- 假如在你邻近的地方有摄影师使用相同的高级无线照明功能，你的遥控闪光灯组件或许会跟他 / 她的主闪光灯组件意外地同步引发，如遇此情况，请选择不同的通道编号。

使用尼康近摄闪光灯指令器套装 R1C1 的 闪光操作

（配合尼康兼容 CLS 的照相机一起使用）

本部分是描述当使用尼康近摄闪光灯指令器套装 R1C1 时，配合一台兼容 CLS 的照相机进行无线近摄和指令器闪光灯操作时的所需步骤。

- 有关近摄闪光操作的详情，请参阅第 65 页。
- 有关指令器闪光操作的详情，请参阅第 79 页。

近摄闪光操作的步骤

- 1** 安装 SU-800 内的电池
- 2** 把 SU-800 安装到照相机上
- 3** 安装 SB-R200 内的电池
- 4** 把 SB-R200 安装到镜头的前方
- 5** 把照相机、SU-800 和 SB-R200 开启
- 6** 设定 SU-800 上的闪光模式
- 7** 设定 SU-800 和 SB-R200 上的通道编号
- 8** 设定 SB-R200 上的组别
- 9** 进行构图然后用闪光灯拍摄

指令器闪光灯操作的步骤

- 1** 设定 SU-800 上的指令器功能
- 2** 架设 SB-R200
- 3** 把照相机、SU-800 和 SB-R200 开启
- 4** 设定 SU-800 上的闪光模式
- 5** 设定通道和组别
- 6** 进行构图然后用闪光灯拍摄

近摄闪光操作的步骤

1 安装 SU-800 内的电池。

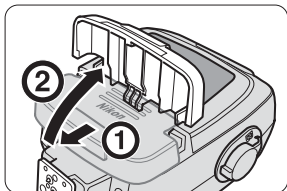

1 以箭头所示的方向把电池舱盖推开。

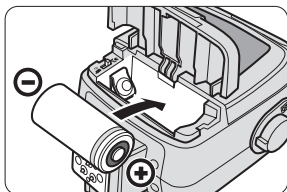

2 安装电池，然后把电池舱盖关至回原来的位置。

请使用 CR123A (3V) 锂电池。

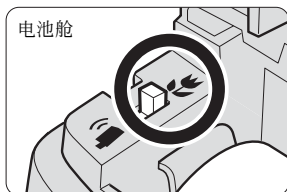

确认近摄模式设定

请确保把电池舱内的指令器 / 近摄转换开关设定为“近摄”。

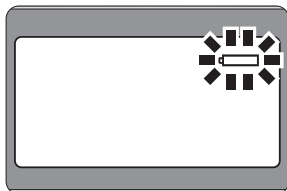

更换电池

当开启闪光灯或闪光灯发出闪光后约 30 秒，SU-800 的预备灯仍不亮着时，低电量显示会闪烁。

- 请更换电池。

2 把 SU-800 安装到照相机上。

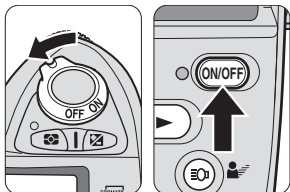

1 确保 SU-800 和照相机均已关掉。

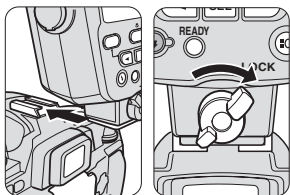

2 把安装脚锁杆扭到左方，将 SU-800 的安装脚推入照相机的配件热靴上，然后把锁杆扭至右方。

☑ 安装脚锁杆

假如要把闪光灯的位置锁定，把锁杆顺时针方向扭动约 90° 直至停止；如要解除锁定，可把锁杆反时针方向扭至停止为止。

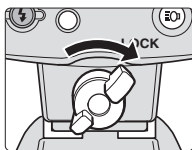

锁定

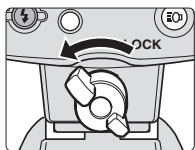

解除锁定

近摄闪光操作的步骤

3

安装 SB-R200 内的电池。

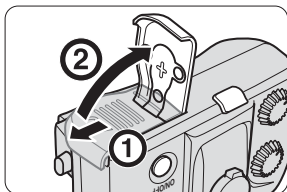

1 以箭头所示的方向把电池舱盖推开。

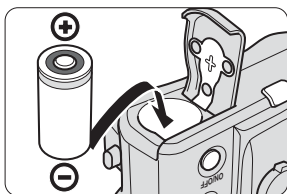

2 安装电池，然后把电池舱盖推回原位以关闭。

请使用 CR123A (3V) 锂电池。

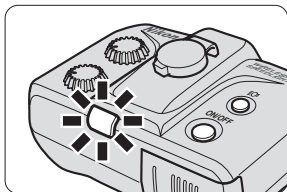

更换电池

假如 SB-R200 的电池量转弱时，当开启闪光灯电源或闪光灯发出闪光后，绿色的预备灯会闪烁。

- 请更换电池。

4

把 SB-R200 安装到镜头的前方。

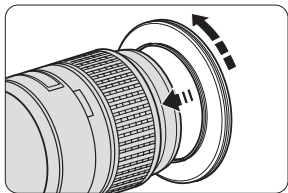

1 把其中一个适配环安装到镜头的前方。

共提供了五种不同直径的适配环 (ø52mm, ø62mm, ø67mm, ø72mm 和 ø77mm)。

- 把适配环牢固地旋入直至停止。
- 这些适配环不可配合其他镜头滤镜一起使用。
- 插图所示的为 AF 微距尼克尔 105mm f/2.8D 镜头。

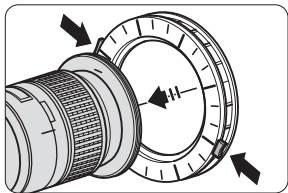

2 按着附件环 SX-1 两边的安装按钮，把它安装到适配环上，然后放松手。

- 请确保在 SX-1 上的尼康商标 (第 24 页) 是在背面和向下。
- 请使用双手的手指按下两边的安装按钮，以牢固地把 SX-1 装好。
- 请确保 SX-1 并没有安装歪了，假如是，请移除它并再次安装。

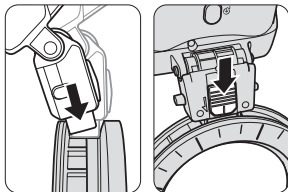

3 把 SB-R200 的安装脚握入 SX-1 的安装槽，然后滑动锁掣。

安装脚不能以反方向插入。

- 滑动锁掣直至停止，然后确保不再看到红色的部分。

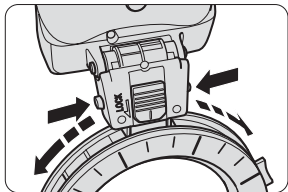

4 按着 SB-R200 安装脚上的释放按钮把 SB-R200 慢慢地移动，到达想要的位置然后移开手指以牢固它。

在附件环上，每隔 15° 便会有一个卡啒的停止位。

近摄闪光操作的步骤

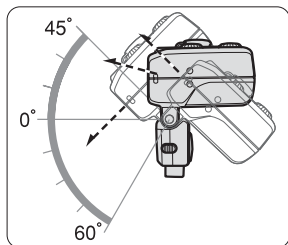

5 调节 SB-R200 的闪光灯头。

SB-R200 的闪光灯头可以向着光轴下俯 60° 和相反方向上仰 45°。

闪光灯头可以用每 15° 的卡嗒位来设定。

📌 离开镜头使用 SB-R200

请使用所附的闪光灯座 AS-20 把 SB-R200 架设到任何位置（第 107 页）。

5

把照相机、SU-800 和 SB-R200 开启。

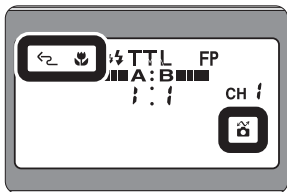
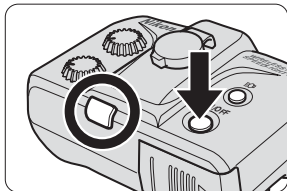
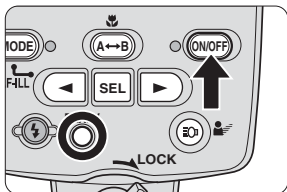

1 按下 [ON/OFF] 按钮以开启照相机、SU-800 和 SB-R200。

请确保 SU-800 上的预备灯亮起。

当电源开启后，SB-R200 的预备灯会亮起绿灯，当 SB-R200 完全充电时则会转为红灯。

2 检查 SU-800 LCD 显示屏上的指示。

请确认 LCD 显示屏上的无线闪光、近摄模式和兼容 CLS 的照相机指示已全部显示（第 20 页）。

近摄闪光操作的步骤

6

设定 SU-800 上的闪光模式。

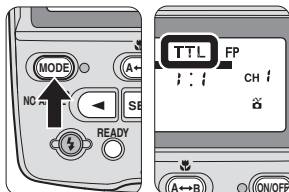

- 1 按下 SU-800 上的 [MODE] 按钮以设定闪光模式至 TTL。

正常闪光拍摄时建议使用 TTL 模式。

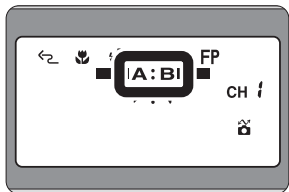

- 2 确认 SB-R200 的闪光设定。

确定组别 A 和组别 B 均有显示。

- 假如组别 A 或组别 B 的指示任何一个没有出现，其组别的遥控闪光灯组件便不会发出闪光。请按下 [A↔B] 选择按钮以显示组别 A 和组别 B 的指示。

7

设定 SU-800 和 SB-R200 上的通道编号。

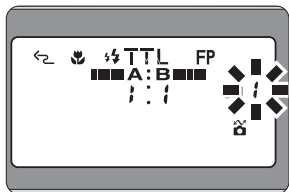
**1** 设定 SU-800 上的通道编号。

按下 [SEL] (功能) 按钮以显示通道编号 (闪烁), 按动 [◀] 或 [▶] 按钮以转换通道编号。再按下 [SEL] (功能) 按钮, 通道编号便会停止闪烁。最后一个在闪烁的通道编号便会自动设定。

- 请从四个可使用的通道中选择一个。
- 当在调节时通道编号会闪烁, 除非进行调节, 否则便会在闪烁六次后停止。最后一个在闪烁的通道编号便会自动设定。

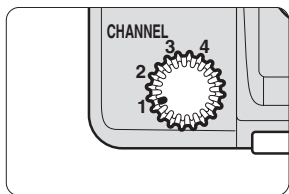
**2** 设定 SB-R200 上的通道编号。

转动于 SB-R200 上的 [CHANNEL] 选择拨盘以设定与 SU-800 上所设定的相同通道编号。

8

设定 SB-R200 上的组别。

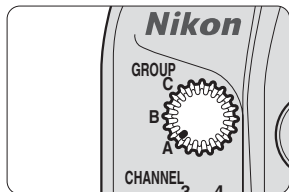

1 设定在每个 SB-R200 上的组别。

转动于每个闪光灯组件上的 [GROUP] 选择拨盘，以把组别设定为 A 或 B，一旦设定后，SB-R200 便会按照如 SU-800 上每个组别所设定的控制来进行操作。

9 进行构图然后用闪光灯拍摄。

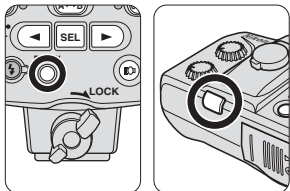

1 进行画面构图和拍摄。

确认在 SU-800 和 SB-R200 上的红色预备灯已经亮起，然后释放快门。

- 有关测试闪光的详情，请参阅第 88 页。

☑ 假如拍摄完后红色预备灯即时闪烁

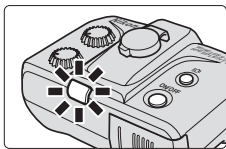

在 TTL 模式，当 SB-R200 以其最高输出量发出闪光和有可能发生曝光不足时，SB-R200 的红色预备灯会闪烁大约 3 秒。

（于 SU-800 上和照相机取景器上的预备灯均不会闪烁。）

如要作出曝光补偿，可使用更高的 ISO 感光度或更大的光圈值然后重拍。

指令器闪光灯操作的步骤



设定 SU-800 上的指令器功能。

指令器的功能可使 SU-800 担当指令组件的角色，自己不作闪光也可以触发其他遥控闪光灯组件发出闪光。

- 1 请依照“近摄闪光操作的步骤”的第 1 项一样安装 SU-800 上的电池。
(第 28 页)

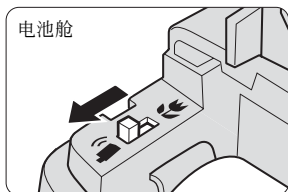

- 2 把 SU-800 上的指令器 / 近摄选择开关设定到指令器功能。

使用指令器 / 近摄选择开关以从近摄功能转换为指令器功能，又或者相反。

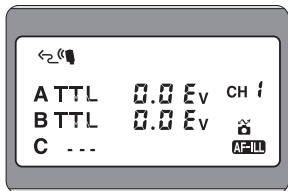

于指令器闪光操作中的显示

- 3 请依照“近摄闪光操作的步骤”的第 2 项一样把 SU-800 安装到照相机上。(第 29 页)

2

架设 SB-R200。

- 1** 请依照“近摄闪光操作的步骤”第 3 项一样把 SB-R200 的电池安装。（第 30 页）

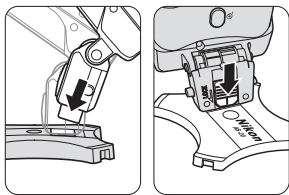

- 2** 把 SB-R200 的安装脚推入 AS-20 的闪光灯安装脚，然后推动锁掣。

不可以反方向把安装脚插入。

- 推动锁掣直至它停止，然后确保再看不见红色的部分。

- 3** 架设 SB-R200。

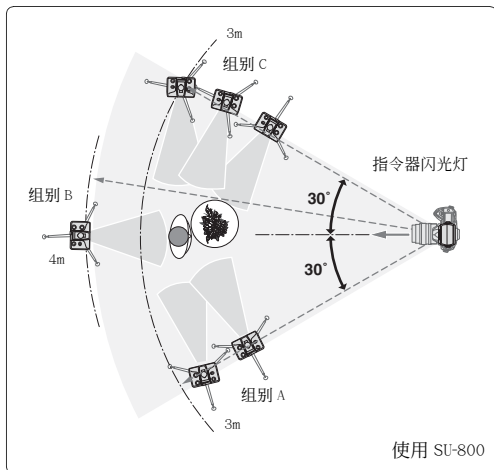

基本的指引而言，在前方位主 / 指令器闪光灯和 SB-R200 之间的有效拍摄距离为大约 4 米或更近，而两边大约为 3 米。这个范围会视乎情况和 / 或现场光度而略有不同。

- 请确定所有设定至同一组别的 SB-R200 闪光灯均放在一起。
- SB-R200 闪光灯的架设范围会视乎指令器闪光灯（照相机、闪光灯，等等）而有所不同。有关详情，请参阅你的闪光灯或照相机使用说明书。
- 有关架设 SB-R200 的注意事项，请参阅第 108 页的“架设 SB-R200”。

指令器闪光灯操作的步骤

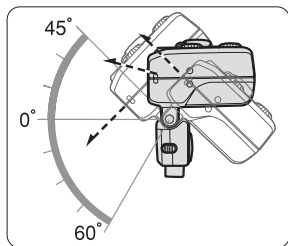

4 调节 SB-R200 的闪光灯头。

SB-R200 的闪光灯头可以向下倾斜 60° 和向上 45° ，闪光灯头可以用每 15° 的卡啉停止位来设定。

❶ 把 SB-R200 安装到镜头的前方

利用附件环 SX-1 把 SB-R200 安装到镜头的前方（第 31 页）。

3 把照相机、SU-800 和 SB-R200 开启。

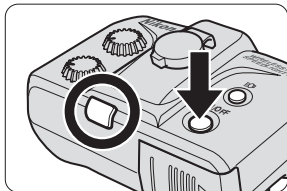
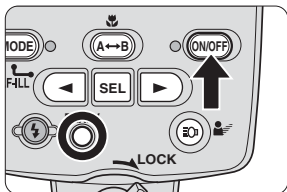

- 1 按下 [ON/OFF] 按钮以开启照相机、SU-800 和 SB-R200。

请确定于 SU-800 和 SB-R200 上的红色预备灯已亮起。

指令器闪光灯操作的步骤

4

设定 SU-800 上的遥控闪光灯组件的闪光模式。

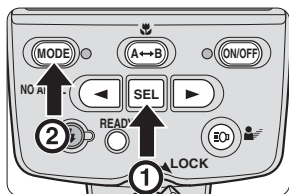

- 1 按下 [SEL] (功能) 按钮以显示每个组别的闪光模式 (闪烁)，然后按 [MODE] 按钮以设定闪光模式为 TTL。

在正常闪光拍摄时建议使用 TTL 模式。

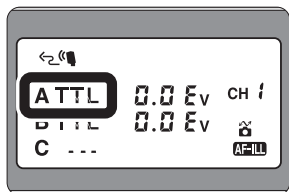

5

设定 SU-800 和 SB-R200 上的通道组别。

- 1 按照“近摄闪光操作的步骤”的第 7 和第 8 项一样，设定 SU-800 和 SB-R200 上的通道编号和组别。（第 35，36 页）

指令器闪光灯操作的步骤

6

进行构图然后用闪光灯拍摄。

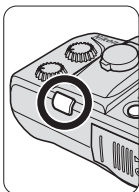
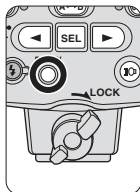

1 进行画面构图和拍摄。

确认在 SU-800 和 SB-R200 上的红色预备灯已经亮起，然后释放快门。

- 有关测试闪光的详情，请参阅第 88 页。

☑ 假如拍摄完后红色预备灯即时闪烁

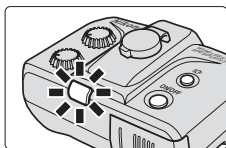

在 TTL 模式，当 SB-R200 以其最高输出量发出闪光和有可能发生曝光不足时，SB-R200 的红色预备灯会闪烁大约 3 秒。

（于 SU-800 上和照相机取景器上的预备灯均不会闪烁。）

如要作出曝光补偿，可使用更高的 ISO 感光度或更大的光圈值然后重拍。

使用尼康近摄闪光灯遥控套装 R1 的 闪光操作

（配合尼康兼容 CLS 的照相机一起使用）

本章是描述当使用尼康近摄闪光灯遥控套装 R1 和配合备有指令器功能的兼容 CLS 的照相机进行无线近摄闪光操作时所需步骤。

- 有关近摄闪光操作的详情，请阅第 65 页。

1 安装 SB-R200 中的电池

2 把 SB-R200 安装到镜头的前方

3 开启照相机和 SB-R200

4 设定照相机上的指令器功能

5 设定 SB-R200 上的通道编号和组别

6 进行构图然后用闪光灯拍摄

使用 R1 的闪光操作



安装 SB-R200 中的电池。

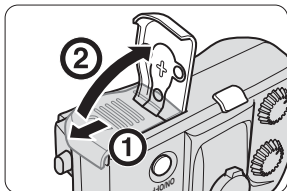

1 以箭头所示的方向把电池舱盖推开。

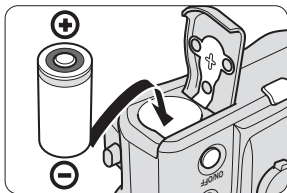

2 安装电池，然后把电池舱盖推至原位以关闭。

请使用 CR123A (3V) 锂电池。

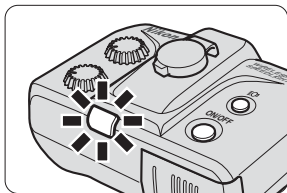

更换电池

电池量变弱时，当把电源开启或发出闪光后，SB-R200 上的绿色预备灯会闪烁。

- 请更换电池。

2

把 SB-R200 安装到镜头的前方。

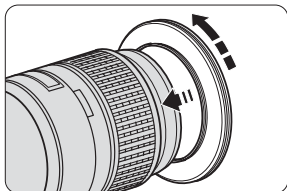

1 把一个适配环安装到镜头前方。

共提供五种不同直径的适配环 ($\varnothing 52\text{mm}$, $\varnothing 62\text{mm}$, $\varnothing 67\text{mm}$, $\varnothing 72\text{mm}$ 和 $\varnothing 77\text{mm}$)。

- 把适配环牢固地旋入至它停止。
- 这些接环不可与其他镜头滤镜一起使用。
- 图中所示为 AF 微距尼克尔 105mm f/2.8D 镜头。

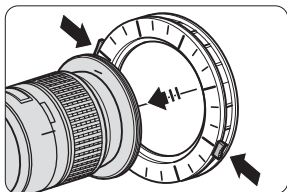

2 按着附件环 SX-1 两边的安装按钮，后把它安装到适配环上，然后放松手。

- 请确保在 SX-1 上的尼康商标 (第 24 页) 是在背面和向下。
- 请使用双手的手指来按下两边的安装按钮，以牢固地把 SX-1 装好。
- 请确保 SX-1 并没有安装歪了，假如是，请移除它并再次安装。

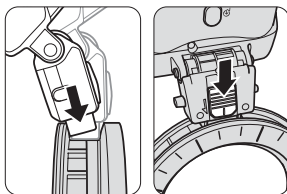

3 如图所示，把 SB-R200 的安装脚滑入 SX-1 的安装槽，然后推动锁掣。

不可以从反方向把安装脚插入。

- 推动锁掣直至停止，然后确定不再看到红色的部分。

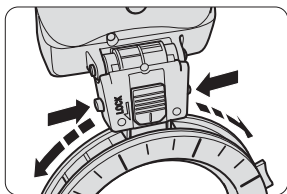

4 按着 SB-R200 安装脚上的释放按钮把 SB-R200 慢慢地移动直至到达想要的位置，然后松开释放按钮以牢固它。

在附件环 SX-1 上，每隔 15° 便会有一个卡啞的停止位。

使用 R1 的闪光操作

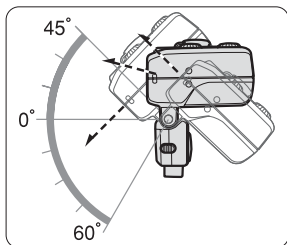

5 调节 SB-R200 的闪光灯头。

SB-R200 的闪光灯头可以向着光轴倾斜 60° 和相反方向倾斜 45° 。闪光灯头可以用每 15° 的卡塔停止位设定。

离开镜头使用 SB-R200

请使用所附的闪光灯座 AS-20 把 SB-R200 架设到任何位置（第 107 页）。

3

开启相机和 SB-R200。

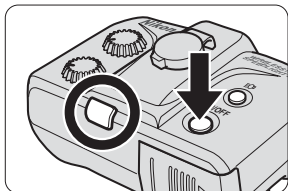

- 1 按下 [ON/OFF] 按钮以开启相机和 SB-R200。

请确定相机和 SB-R200 上的红色预备灯已经亮起。

使用 R1 的闪光操作

4 设定照相机上的指令器功能。

1 设定照相机上的指令器功能和 SB-R200 上的闪光模式。

- 请确定阁下已阅读你的照相机使用说明书。

2 在指令器模式时使用照相机的内置闪光灯的注意事项

照相机	内置闪光灯的可以闪光模式	可使用通道编号	可使用组别
D800 系列、D700、D300 系列、D200、D90、D80、D7000	TTL、M、--（取消闪光）	1 至 4	A、B
D70 系列	（取消闪光）	3	A

3 使用内置闪光灯的 IR 板 SG-3IR

当使用如 D70 系列照相机上的内置闪光灯作为指令器时，会以减弱的输出量发出闪光，假如从近距离拍摄照片时此举或许会略为影响拍摄效果。假如要避免此情况，请使用 SG-3IR。

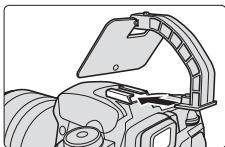

1 把 SG-3IR 安装到照相机的配件热靴。

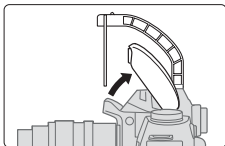

2 如图所示把 SG-3IR 和内置闪光灯架设好。

5

设定 SB-R200 上的通道编号和组别。

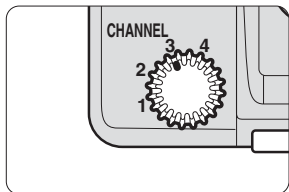

1 转动 SB-R200 上的 [CHANNEL] 选择拨盘以设定通道编号。

- 当使用尼康 D70 系列数码照相机时，请把 SB-R200 的通道编号设定为 3，否则闪光灯不会发出闪光。

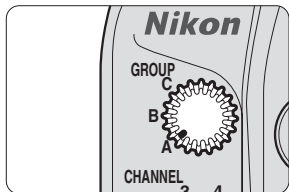

2 转动 SB-R200 上的 [GROUP] 选择拨盘以设定组别。

- 当使用尼康 D70 系列数码照相机时，请把 SB-R200 的组别设定为组别 A，否则闪光灯不会发出闪光。

使用 R1 的闪光操作

6

进行构图然后用闪光灯拍摄。

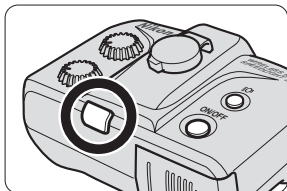

1 进行画面构图和拍摄。

请确定在 SB-R200 上的红色预备灯已经亮起，然后释放快门。

- 有关测试闪光的详情，请参阅第 88 页。

☑ 假如拍摄完后红色预备灯即时闪烁

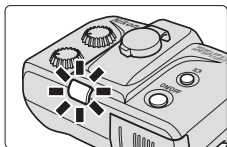

在 TTL 模式，当 SB-R200 以其最高输出量发出闪光和有可能发生曝光不足时，SB-R200 的红色预备灯会闪烁大约 3 秒。（于照相机取景器中的预备灯不会闪烁。）

如要作出曝光补偿，可使用更高的 ISO 感光度或更大的光圈值然后重拍。

SU-800 的 功能和运用

本章会描述 SU-800 的功能和应用。

1 SU-800 可使用的闪光操作

2 使用 SU-800

3 SU-800 的功能

1 SU-800 可使用的闪光操作

SU-800 拥有以下的闪光操作，有关每个闪光操作的详情，请参阅相关的页数。

可使用的闪光操作	可使用的照相机	可使用的闪光灯
近摄（第 65 页）	兼容 CLS 的照相机 不兼容 CLS 的照相机 *1	SB-R200
指令器（第 79 页）	兼容 CLS 的照相机	SB-R200, SB-910*2, SB-900*2, SB-800*2, SB-700*2, SB-600*2

*1 需要另购的 TTL 接线 SC-30（第 123 页）。

注意：配合兼容 CLS 的照相机时，无需使用 TTL 接线 SC-30（另购）。

*2 可以进行重复闪光操作。（第 93 页）

2 使用 SU-800

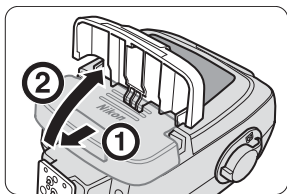

1 以箭头所示的方向把电池舱盖推开。

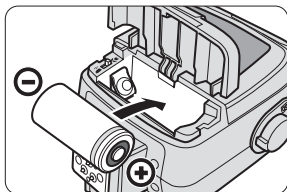

2 安装电池然后把电池舱盖推至原位以关闭。

请使用 CR123A(3V) 锂电池。

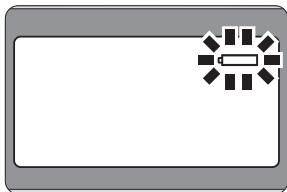

更换电池

当开启电源或发出闪光后大约 30 秒内，SU-800 的预备灯仍不亮起，低电量的指示便会闪烁。

- 请更换电池。

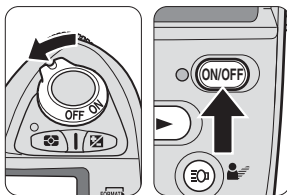

3 把相机和 SU-800 关掉。

1 使用 SU-800

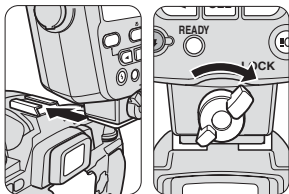

- 4** 把安装脚锁杆转动至左方，把 SU-800 的安装脚推入照相机的配件热靴中，然后把锁杆扭至右方。

安装脚锁杆

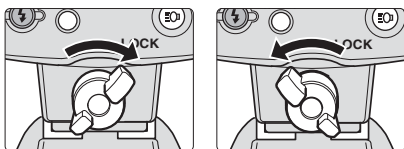

锁上

解锁

如要把 SU-800 位置锁定，请把锁杆以顺时针方向扭大约 90° 直至停止，如要解锁，请把锁杆以逆时针方向扭至停止。

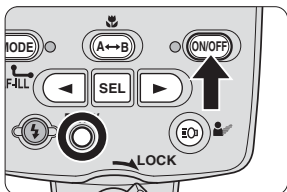

- 5** 按下相机和 SU-800 上的 [ON/OFF] 按钮以开启电源。

- 请确定 SU-800 的预备灯已亮起。

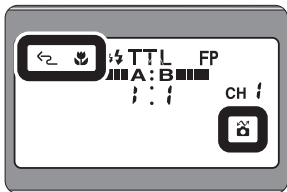

- 6** 确认 SU-800 的 LCD 显示屏。

请确定无线闪光、近摄模式和兼容 CLS 的照相机的指示均正确地显示。

● SU-800 的自动关机功能和照相机的曝光测光关闭功能

配合兼容 TTL 自动闪光的照相机机身时，当照相机的曝光测光关闭后，SU-800 会进入待机模式。

如没有照相机机身，假如 SU-800 闲置不使用大约 40 秒，待机功能便会启动，并会自动地把 SU-800 关掉以节省电力。

- 于待机模式时，LCD 显示屏不会显示任何指示。
- 当处于待机模式或曝光测光关闭时，SU-800 会在以下的情况回复开启：

按下 SU-800 的 [ON/OFF] 按钮。

开启照相机的电源。

3 SU-800 的功能

可以在 SU-800 上设定以下的功能。

近摄和指令器功能之间转换的功能

使用指令器 / 近摄选择开关以转换近摄和指令器功能。

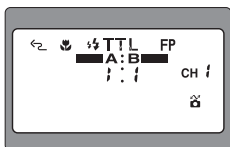
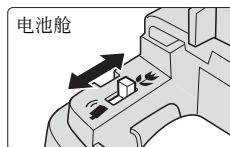

于近摄模式的显示

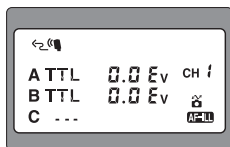

于指令器模式的显示

于每个闪光模式的设定

于近摄模式（第 65 页）

- 闪光模式 (TTL、M)
- 组别名称 (A, B, C)
- 组别 A 或 B 的闪光发出 / 取消
- 组别 A 和 B 之间的闪光输出量比例
- 闪光输出量补偿值 (TTL 模式中)
- 手动闪光输出量 (M 模式中)
- 通道编号 (1, 2, 3 或 4)

于指令器模式（第 79 页）

- 遥控闪光灯组件的闪光模式 (TTL、自动光圈闪光 (AA)、M、---(取消闪光)、RPT (重复) 闪光)
- 组别名称 (A, B, C)
- 闪光输出量补偿值 (TTL 和自动光圈闪光 (AA) 模式中)
- 手动闪光输出量 (M 模式中)
- 手动闪光输出量、频率, 以及每张重复闪光的数目 (RPT 模式中)
- 通道编号 (1, 2, 3, 4)

SB-R200 的 功能和运用

本章会描述 SB-R200 的功能和应用。

1 SB-R200 可使用的闪光操作

2 使用 SB-R200

3 SB-R200 的功能

1 SB-R200 可使用的闪光操作

SB-R200 备有以下可使用的闪光操作，有关每个闪光操作的详情，请参阅相关的页数。

可使用的闪光操作	可使用的照相机和闪光灯
近摄（第 65 页）	兼容 CLS 的照相机、不兼容 CLS 的照相机 *1、SU-800
指令器（第 79 页）	具备指令器功能的兼容 CLS 的照相机、SU-800、SB-910、SB-900、SB-800、SB-700

*1 需要另购的 TTL 接线 SC-30（第 123 页）。

注意：配合兼容 CLS 的照相机时，无需使用 TTL 接线 SC-30（另购）。

☑ SB-910、SB-900、SB-800 和 SB-700 的指令器模式

于指令器模式中，虽然 SB-910、SB-900、SB-800 或 SB-700 已设定为主闪光灯组件并且其闪光模式已设定为取消闪光 [---]，但仍会发出减弱了输出量的闪光。假如拍摄对象太近，则可能会影响正确的曝光。如要尽量控制这种情况的发生，可将闪光灯头倾斜或旋动以反射闪光。

2 使用 SB-R200

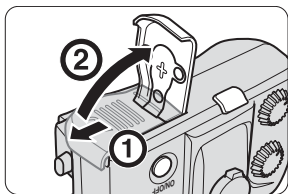

1 以箭头所示的方向把电池舱盖推开。

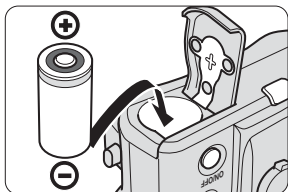

2 安装电池然后把电池舱盖推至原位以关闭。

请使用 CR123A (3V) 锂电池。

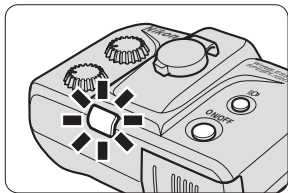

更换电池

如 SB-R200 电池电量变弱时，当电源开启或发出闪光后，绿色预备灯便会闪烁。

- 请更换电池。

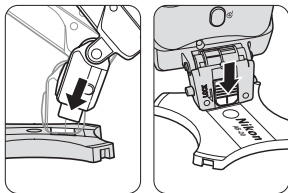

3 把 SB-R200 的安装脚滑入闪光灯座 AS-20 的闪光灯安装热靴中，然后推动锁掣。

不可以反方向把安装脚插入。

- 推动锁掣直至停止，请确定再看不见红色的部分。

把 SB-R200 安装到镜头的前方

- 使用附件环 SX-1 可以把 SB-R200 安装到镜头的前方。(第 31 页)

1 使用 SB-R200

4 架设 SB-R200。

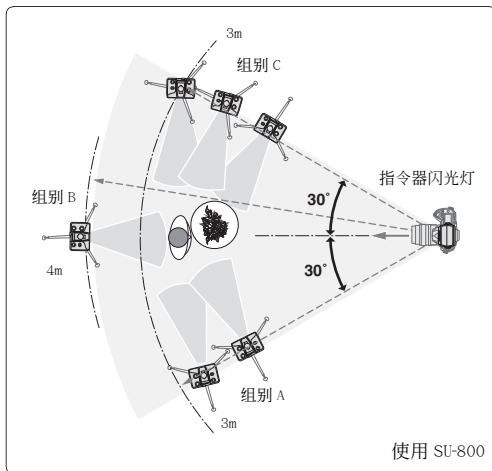

SB-R200 闪光灯组件的架设范围是视乎具备指令器功能的照相机或闪光灯而定。有关详情，请参阅你的闪光灯或照相机使用说明书。

- 请确定已把相同组别的 SB-R200 闪光灯放置在一起。
- 有关 SB-R200 的架设注意事项，请参阅第 108 页的“架设 SB-R200”。

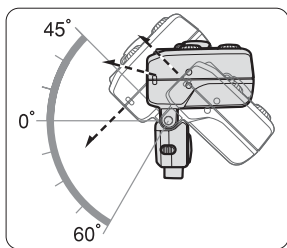

5 调节 SB-R200 闪光灯头。

SB-R200 的闪光灯头可以向下俯 60° 和向上仰 45°。闪光灯头可以用每 15° 的卡啫停止位来设定。

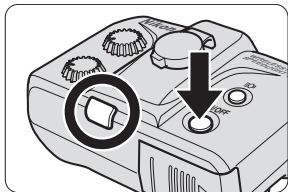

6 按下相机或 SB-910、SB-900、SB-800、SU-800 和 SB-R200 上的 [ON/OFF] 按钮以开启电源。

请确定相机、SB-910、SB-900、SB-800、SU-800 或 SB-R200 上的红色预备灯已亮起。

3 SB-R200 的功能

可以在 SB-R200 上设定以下的功能。

● 转换目标灯光（对焦辅助灯）开启或关闭

使用目标灯光按钮以亮起或取消目标灯光（第 90 页）。

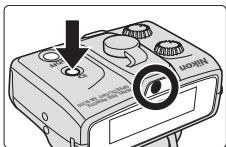

● 需要设定的项目

- 组别名称 (A, B, C)
- 通道编号 (1, 2, 3, 4)

近摄闪光操作和拍摄步骤 详细内容

（配合兼容 CLS 的照相机使用）

本章会详细描述配合兼容 CLS 的照相机时的进行**无线近摄闪光操作**和拍摄步骤。请亦参阅独立的小册子“Close-up Speedlight Photography Examples”里的范例照片。

请确定你已细阅你的照相机使用说明书有关照相机设定和功能的内容细节。

1 近摄闪光操作

2 近摄闪光操作概略

3 近摄闪光操作步骤

1 近摄闪光操作

当 SU-800 和 SB-R200 配合兼容 CLS 的照相机一起使用时，便可以进行无线近摄闪光操作。SB-R200 可以安装到镜头之前方、由你手持，又或使用闪光灯座 AS-20 自由地放置，它们的近摄闪光操作弹性使之有别于传统的照明系统。

范例 A



双重照明近摄闪光操作

(一个闪光灯组件安装在镜头前 + 一个手持)

这是一个拍摄甲虫的例子。使用了一个 SB-R200 安装在镜头前，强烈地照明前方的拍摄对象，而手持的第二个 SB-R200 则从左方同时照向拍摄对象，以柔化硬影和进一步突出拍摄对象。

A-1

闪光灯设定

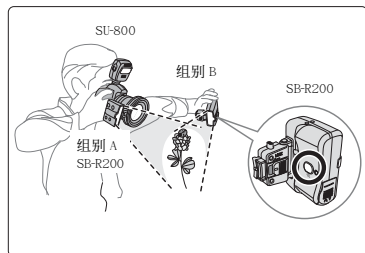

- 照相机：D70
- 镜头：AF 微距尼克尔 105mm f/2.8D
- 组别 A：SB-R200 (TTL)
- 组别 B：SB-R200 (TTL)

于“Close-up Speedlight Photography Examples”小册子中 A-2、A-3 和 A-4 的例子，均是在与 A-1 相同的情况下拍摄。

范例 B

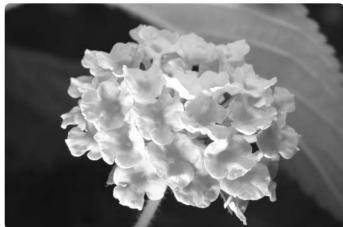

双重照明近摄闪光操作

(一个闪光灯组件安装在镜头前 + 一个手持)

手持一个 SB-R200 用作为主闪光灯组件，从左方低处强烈地照向拍摄对象，同时把第二个 SB-R200 安装到镜头前从右方高处照明拍摄对象以强调花瓣的轮廓，得出柔和的纹理。

B-1

闪光灯设定

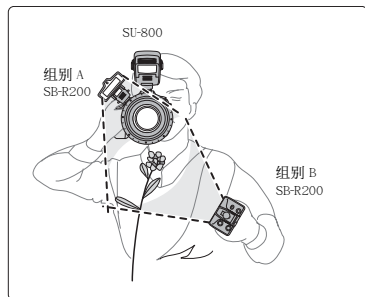

- 照相机：D70
- 镜头：AF 微距尼克尔 60mm f/2.8D
- 组别 A：SB-R200 (TTL)
- 组别 B：SB-R200 (TTL)

于“Close-up Speedlight Photography Examples”小册子中 B-2、B-3 和 B-4 的例子，均是在与 B-1 相同的情况下拍摄。

范例 E

E-3



- 照相机: D70
- 镜头: AF-S DX 变焦尼克尔 18-70mm f/3.5-4.5G IF-ED
- 组别 A: SB-R200 (TTL)

双重照明近摄闪光操作 (一个闪光灯组件安装在镜头前 + 一个遥控闪光灯组件向墙壁作反射)

这张照片是示范如何把产品的布料纹理和图案显现出来, 就如用于在互联网拍卖网站作展示的小童服饰又或者手工艺品等的产品。光位和阴影位的形成是因为左、右方的闪光灯组件不同的闪光输出量, 创造出更加自然悦目的照片, 使到物件的真实质感可以重现。

- 组别 B: SB-R200 (TTL)
- 于 "Close-up Speedlight Photography Examples" 中 E-4 的例子, 是在与 E-3 相同的情况下拍摄。

范例 F

F-4



单一照明近摄闪光操作

这是一个以不同的拍摄距离产生不同的照明效果示范, (F-4) 的拍摄对象离开照相机约 10 厘米, 而 (F-5) 的拍摄对象则距离照相机 70 厘米, 拍摄对象与照相机的距离愈近, 照明的效果就愈大, 而愈远的话, 阴影则会愈少。

F-5



- 照相机: D70
- 镜头 (F-4): AF 微距尼克尔 60mm f/2.8D
- 镜头 (F-5): AF 微距尼克尔 200mm f/4D IF-ED
- 组别 A: SB-R200 (TTL)

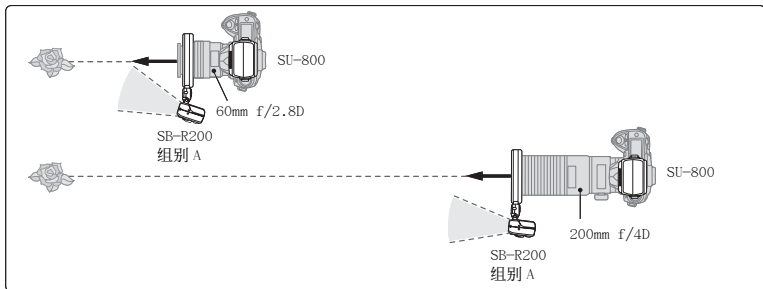

2 近摄闪光操作概略

什么是近摄闪光操作

当 SU-800 安装在兼容 CLS 的照相机时，可以进行近摄闪光操作，以无线方式遥控 SB-R200 的闪光操作。

可使用两种近摄闪光操作：(1) 双重照明近摄闪光操作（SB-R200 闪光灯分派为两个组别（A、B），以及 (2) 三重照明近摄闪光操作（SB-R200 闪光灯分派为三个组别（A、B、C））。

“双重照明近摄闪光操作”和“三重照明近摄闪光操作”之间的转换。

按着 [SEL] (功能)按钮大约2秒以转换“双重照明”和“三重照明”的近摄闪光操作。



于双重照明近摄闪光操作时的显示。

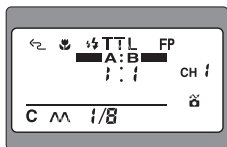

于三重照明近摄闪光操作时的显示。

架设的方法

请以“使用尼康近摄闪光灯指令器套装 R1C1 的近摄闪光操作”中的相同方法架设 SU-800 和 SB-R200。（第 28 页）

要设定的项目

以下是于近摄闪光操作中可以设定的项目。

- 闪光模式 (TTL, M)
- 组别名称 (A, B, C)
- 组别 A 和 B 的闪光发出 / 取消
- 组别 A 和 B 的闪光输出量比例 (TTL 模式中)
- 闪光输出量补偿 (TTL 模式中)
- 手动闪光输出量 (M 模式中)
- 通道编号 (1, 2, 3, 4)

闪光模式

于近摄闪光操作中，可以使用 TTL 和 M(手动) 闪光模式，每次按下 SU-800 上的 [MODE] 按钮，便可改变使用的闪光模式。

- 视乎所用的照相机和镜头，可使用的闪光模式会有别。
- 组别 A 和 B 均设定为相同的闪光模式。
- 于三重照明近摄闪光操作时，组别 A 和 B 可使用 TTL 和 M(手动) 闪光模式，至于组别 C 则只可使用 M(手动) 闪光模式。

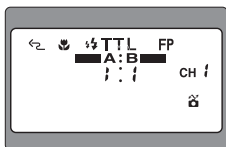

双重照明近摄闪光操作的显示 (TTL 模式中)

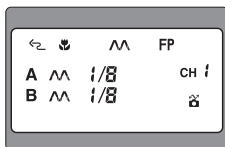

双重照明近摄闪光操作的显示 (M(手动) 模式中)

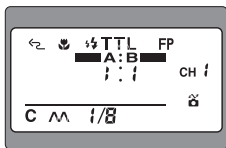

三重照明近摄闪光操作的显示 (TTL 模式中)

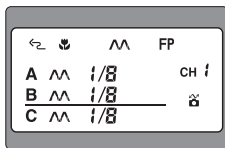

三重照明近摄闪光操作的显示 (M(手动) 模式中)

3 近摄闪光操作步骤

双重照明近摄闪光操作步骤

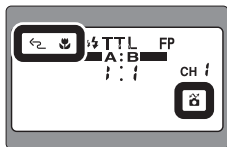

1 按下 [ON/OFF] 按钮以开启照相机、SU-800 和 SB-R200。

- 请确定 SU-800 和 SB-R200 上的红色预备灯已亮起。
- 确认于 SU-800 上已正确地显示无线闪光、近摄模式和兼容 CLS 的照相机的指示。

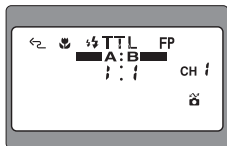

2 选择双重照明闪光操作。

按着 [SEL] (功能) 按钮大约 2 秒以转换 “双重照明” 和 “三重照明” 的近摄闪光操作。

- “双重照明” 是默认设定。

双重照明近摄闪光操作的显示

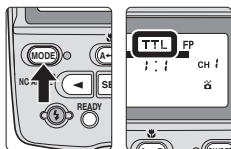

3 设定 SU-800 上的闪光模式。

按下 [MODE] 按钮以把闪光模式设定为 TTL 或 M (手动)。

- “TTL” 是默认设定。
- 组别 A 和 B 均设定为相同的闪光模式。

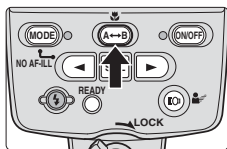

4 设定 SB-R200 为发出闪光或取消闪光。

按下 [A<->B] 选择按钮以设定组别 A 或 B 的闪光发出 / 取消。

- 闪光取消的组别名称会消失。
- 于双重照明近摄闪光操作, 你不可以取消组别 A 和 B 的闪光发放。
- 一旦设定了取消闪光模式, 于 TTL 模式的闪光输出量比例便不能使用, 同时闪光输出量补偿值会被保留。
- 纵使闪光模式设定为取消闪光, 于 M (手动) 模式时闪光输出量补偿值会被保留。

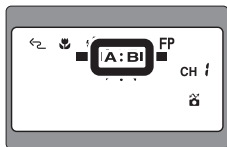

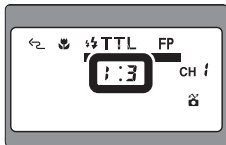

5 设定组别 A 和 B 之间的 SB-R200 闪光灯的闪光输出量比例（于 TTL 模式）。

按下 [SEL]（功能）按钮以显示闪光输出量比例（闪烁），然后按动 [◀] 或 [▶] 按钮以增加或减少比例，再按下 [SEL]（功能）按钮一次，闪光输出量比例便会停止闪烁，最后闪烁的数值便会自动设定。

- 闪光输出量比例可由 8:1 到 1:8 作设定。
- 随着比例改变，闪光输出量指示条形图也会改变。
- 连续地按动 [◀] 或 [▶] 按钮以快速增加或减少比例。
- 在调节时闪光输出量比例会闪烁，除非作出调节，否则会闪烁六次便停止，最后闪烁的数值便会自动设定。

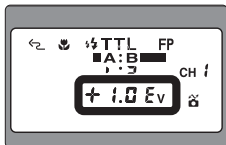

6 设定 SB-R200 的闪光输出量补偿值（TTL 模式中）。

按下 [SEL]（功能）按钮以显示闪光输出量补偿值（闪烁）。按动 [◀] 或 [▶] 按钮以增加或减少补偿值，再一次按下 [SEL]（功能）按钮后闪光输出量便会停止闪烁，最后闪烁的数值便会自动设定。

- 组别 A 和 B 均设定为相同的闪光输出量补偿值。
- 闪光输出量补偿值可以每 1/3EV 步长增减作 +3.0 至 -3.0 EV 的设定。
- 数值会以小数格式显示，如 0.3 即 1/3，以及 0.7 即 2/3。
- 连续地按动 [◀] 或 [▶] 按钮以快速增加或减少数值。
- 在调节时闪光输出量补偿值会闪烁，除非作出调节，否则则会闪烁六次便停止，最后闪烁的数值便会自动设定。

3 近摄闪光操作步骤

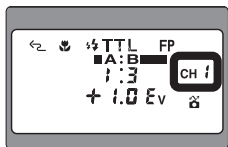

7 设定 SU-800 的通道编号。

设定 SU-800 和 SB-R200 的通讯通道编号。按 [SEL]（功能）按钮以显示通道编号，按动 [◀] 或 [▶] 按钮以设定通道编号（闪烁）。再一次按下 [SEL]（功能）按钮后通道编号便停止闪烁。最后闪烁的通道编号便会自动设定。

- 请从四个可使用的通道中选择一个，所有组别均设定同一通道编号。
- 在调节时通道编号会闪烁，除非作出调节，否则会闪烁六次后便停止，最后闪烁的通道编号便会自动设定。

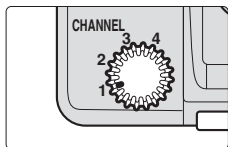

8 设定 SB-R200 上的通道编号。

转动 SB-R200 上的 [CHANNEL] 选择拨盘以设定通道编号，请确定已设定了一个与 SU-800 所设定的相同通道编号。

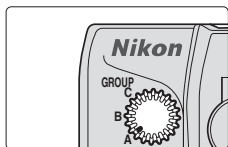

9 设定 SB-R200 上的组别。

转动 SB-R200 上的 [GROUP] 选择拨盘，一旦设定好，SB-R200 便会按照 SU-800 上的控制设定操作。

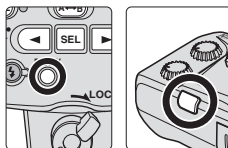

10 进行构图然后使用闪光灯拍摄。

请确认 SU-800 和 SB-R200 的红色预备灯亮起，然后释放快门。

- 有关测试闪光的详情，请参阅第 88 页。

❑ 假如拍摄完后红色预备灯即时闪烁

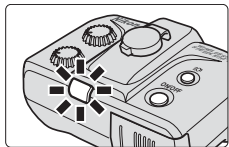

在 TTL 模式，当 SB-R200 以其最高输出量发出闪光和有可能发生曝光不足时，SB-R200 的红色预备灯会闪烁大约 3 秒。

（于 SU-800 上和照相机取景器中的预备灯均不会闪烁。）

如要作出曝光补偿，可使用更高的 ISO 感光度或更大的光圈然后重拍。

🔍 于 M（手动）模式，设定组别 A 和 B 的手动闪光输出量。

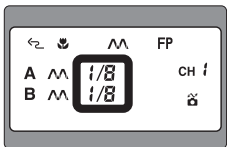

按下 [SEL]（功能）按钮以显示手动闪光输出量（闪烁），按 [◀] 或 [▶] 以增加或减少数值，再按一次 [SEL]（功能）按钮后手动闪光输出量会停止闪烁，最后闪烁的数值便会自动设定。

- 每个组别的手动闪光输出量可独立地设定。
- 手动闪光输出量可以由 M1/1 到 M1/64 设定每 1 级作增减（默认设定为 M1/8）。
- 连续地按动 [◀] 或 [▶] 按钮以快速增加或减少数值。
- 当调节时手动闪光输出量会闪烁，除非作出调节，否则会闪烁六次后便停止，最后闪烁的数值便会自动设定。

3 近摄闪光操作步骤

三重照明近摄闪光操作的步骤

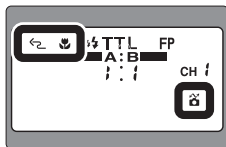

1 按下 [ON/OFF] 按钮以开启照相机、SU-800 和 SB-R200。

- 请确定 SU-800 和 SB-R200 上的红色预备灯已亮起。
- 确认在 SU-800 上已正确地显示无线闪光、近摄模式和兼容 CLS 的照相机指示。

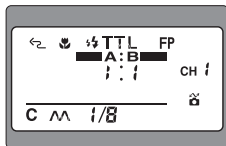

2 选择三重照明闪光操作

按着 [SEL] (功能) 按钮 2 秒以转换“双重照明”和“三重照明”近摄闪光操作模式。

- 默认设定为“双重照明”。

三重照明近摄闪光操作的显示

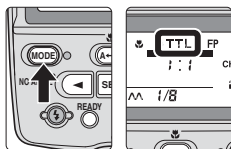

3 设定 SU-800 上的闪光模式

按下 [MODE] 按钮以把闪光模式设定为 TTL 或 M (手动)。

- 默认设定为“TTL”。
- 组别 A 和 B 均设定为相同的闪光模式。
- 组别 C 只可使用 M (手动) 闪光模式。

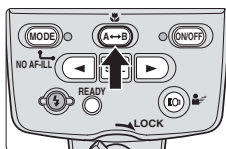

4 设定 SB-R200 为发出闪光或取消闪光。

按下 [A↔B] 选择按钮以设定组别 A 或 B 的闪光发出 / 取消。

- 闪光取消的组别名称会消失。
- 你可以取消组别 A 和 B 的闪光，但组别 C 的却不可以。
- 一旦设定了取消闪光模式，于 TTL 模式的闪光输出量比例便不能使用，同时闪光输出量补偿值会保留。
- 纵使闪光模式设定为取消闪光，于 M (手动) 模式时闪光输出量补偿值会被保留。

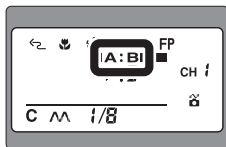

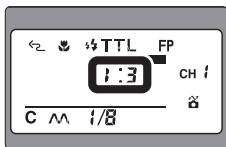

5 设定组别 A 和 B 的 SB-R200 之间的闪光输出量比例 (TTL 模式中)。

按下 [SEL] (功能) 按钮以显示闪光输出量比例 (闪烁), 然后按动 [◀] 或 [▶] 按钮以增加或减少比例。再一次按下 [SEL] (功能) 按钮后闪光输出量比例便会停止闪烁, 而最后闪烁的数值便会自动设定。

- 闪光输出量比例可由 8:1 到 1:8 作设定。
- 随着比例改变, 闪光输出量指示条形图也会改变。
- 连续地按动 [◀] 或 [▶] 按钮以快速增加或减少比例。
- 在调节时闪光输出量比例会闪烁, 除非作出调节, 否则会闪烁六次便停止, 最后闪烁的数值便会自动设定。

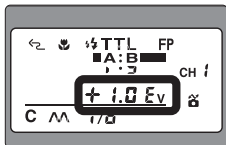

6 设定 SB-R200 的闪光输出量补偿值 (TTL 模式中)。

按下 [SEL] (功能) 按钮以显示闪光输出量补偿值 (闪烁), 按动 [◀] 或 [▶] 按钮以增加或减少补偿值。再一次按下 [SEL] (功能) 按钮后闪光输出量便会停止闪烁, 而最后闪烁的数值便会自动设定。

- 组别 A 和 B 均设定为相同的闪光输出量补偿值。
- 可以每 1/3 级增减作 +3.0 到 -3.0EV 的闪光输出量补偿值设定。
- 数值会以小数格式显示, 如 0.3 即 1/3, 而 0.7 即 2/3。
- 连续地按动 [◀] 或 [▶] 按钮以快速增加或减少数值。
- 在调节时闪光输出量会闪烁, 除非作出调节, 否则会闪烁六次便停止, 最后闪烁的数值便会自动设定。

3 近摄闪光操作步骤

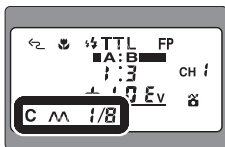

7 设定组别 C 的手动闪光输出量。

按下 [SEL] (功能) 按钮以显示组别 C 的闪光输出量 (闪烁)，然后按动 [◀] 或 [▶] 按钮以增加或减少数值。再一次按下 [SEL] (功能) 按钮，闪光输出量便会停止闪烁，最后闪烁的数值便会自动设定。

- 可以为每一个组别独立地设定手动闪光输出量。
- 手动闪光输出量可以由 M1/1 到 M1/64 设定每 1 级作增减 (默认设定为 M1/8)。
- 连续地按动 [◀] 或 [▶] 按钮以快速增加或减少数值。
- 在调节时闪光输出量比例会闪烁，除非作出调节，否则会闪烁六次便停止，最后闪烁的数值便会自动设定。

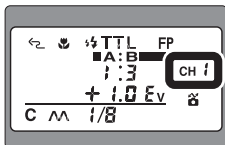

8 设定 SU-800 上的通道编号

设定 SU-800 和 SB-R200 的通讯通道编号。按下 [SEL] (功能) 按钮以显示通道编号 (闪烁)，按动 [◀] 或 [▶] 按钮以转换通道编号。再一次按下 [SEL] (功能) 按钮，通道编号便会停止闪烁。最后一个在闪烁的通道编号便会自动设定。

- 请从四个可使用的通道中选择一个。所有组别均设定为相同的通道编号。
- 当在调节时通道编号会闪烁，除非进行了调节，否则便会在闪烁六次后停止。最后一个在闪烁的通道编号便会自动设定。

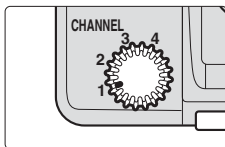

9 设定 SB-R200 上的通道编号。

转动 SB-R200 上的 [CHANNEL] 选择拨盘以设定通道编号，请确定已设定了一个与 SU-800 所设定的相同通道编号。

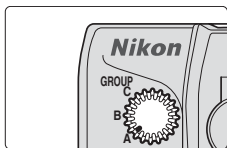

10 设定 SB-R200 上的组别。

转动 SB-R200 上的 [GROUP] 选择拨盘以设定组别，一旦设定好，SB-R200 便会按照 SU-800 上的控制设定操作。

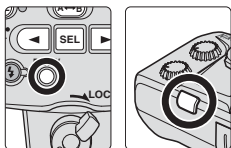

11 进行构图然后使用闪光灯拍摄。

请确认 SU-800 和 SB-R200 上的红色预备灯亮起，然后释放快门。

- 有关测试闪光的详情，请参阅第 88 页。

☑ 假如拍摄完后红色预备灯即时闪烁

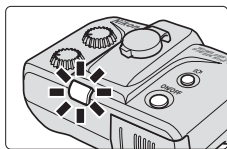

在 TTL 模式，当 SB-R200 以其最高输出量发出闪光和有可能发生曝光不足时，SB-R200 的红色预备灯会闪烁大约 3 秒。（于 SU-800 和照相机取景器中的预备灯均不会闪烁。）

如要作出曝光补偿，可使用更高的 ISO 感光度或更大的光圈然后重拍。

指令器闪光操作和拍摄步骤 详细内容

（配合兼容 CLS 的照相机使用）

本章会描述配合兼容 CLS 的照相机时可使用的**无线指令器闪光操作**细节和所需的步骤。

请亦参阅另一册包含范例照片的“近摄闪光灯摄影范例”小册子。

请确定你已细阅你的照相机使用说明书有关照相机设定和功能的内容细节。

1 指令器闪光操作

2 指令器闪光操作概略

3 指令器闪光操作步骤

1 指挥器闪光操作

指令器功能可令 SU-800 本身不作闪光而担当为指令器组以引发遥控闪光灯组件，透过重新安排遥控闪光灯组件的架设设定，你可表现到不同的灯光效果。

范例 D



三重照明闪光操作

于不同位置使用了三盏闪光灯组件以表现出桌上摆设整体的色彩和质感。使用 SB-800 作为主闪光灯组件从左上方向桌面提供强烈照明，而右方和左方的 SB-R200 闪光灯则用以消除阴影。利用此方法，使到桌面周围的食物和盆子重现得更逼真动人。

D-1

闪光灯设定

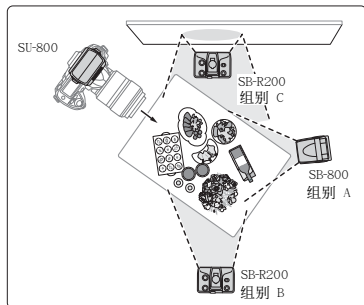

- 照相机: D70
- 镜头: AF-S DX 变焦尼克尔
18-70mm f/3.5-4.5G IF-ED
- 组别 A: SB-800 (TTL)
- 组别 B: SB-R200 (TTL)
- 组别 C: SB-R200 (M)

于“Close-up Speedlight Photography Examples”小册子中的 D-2 范例是使用一个内置闪光灯拍摄。

范例 D



三重照明闪光操作

在右方和左方使用两个 SB-R200 闪光灯从顶部照向以清晰地表现在盆子中佳肴的色彩和轮廓。此外，使用另一个 SB-R200 从左后方以减弱的闪光输出照向，把热腾腾美食渗出的蒸气从暗的背景中重现出来。

D-3

闪光灯设定

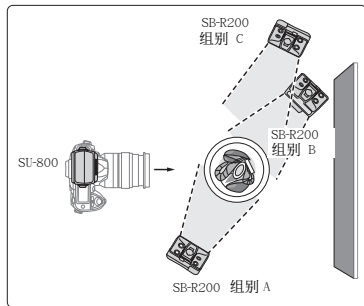

- 照相机: D70
- 镜头: AF 微距尼克尔 105mm f/2.8D
- 组别 A: SB-R200 (TTL)
- 组别 B: SB-R200 (TTL)
- 组别 C: SB-R200 (M)

范例 F



单一照明闪光操作（离机闪光）

在拍摄对象的背后使用一个离机闪光灯组件，一个特意和明显的阴影便会出现，从而可强调到拍摄对象的刚强。一般而言，如使用照相机上的闪光灯，难免会产生一种单调乏味的感觉。然而，如遇到这种情况就可以轻易地把 SB-R200 重新设置，以获得更多样化的灯光和阴影效果。

F-1

闪光灯设定

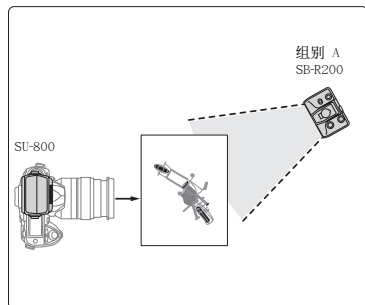

- 照相机：D70
- 镜头：AF-S DX 变焦尼克尔
18-70mm f/3.5-4.5G IF-ED
- 组别 A：SB-R200 (TTL)

于“Close-up Speedlight Photography Examples”小册子中的 F-2 范例是在与 F-1 相同的情况下拍摄，而 F-3 则是使用一个内置闪光灯拍摄。

范例 G



三重照明闪光操作

如要在色彩和纹理上将花卉创造出更自然悦目的照片，在前和后方的照明设定中可以额外使用多一个 SB-R200 作为主闪光灯组件从顶部照明。

安装在镜头前方的两个 SB-R200 可以把硬的阴影消除，而另一个 SB-R200 则从后方作反射闪光，以强调拍摄对象的轮廓和把背景照亮。

G-1

闪光灯设定

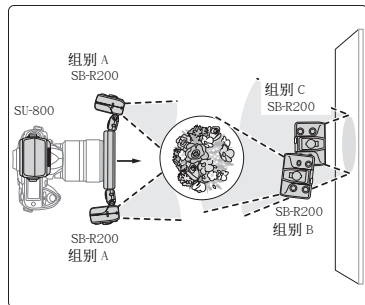

- 照相机：D70
- 镜头：AF 微距尼克尔 105mm f/2.8D
- 组别 A：SB-R200 (TTL)
- 组别 B：SB-R200 (TTL)
- 组别 C：SB-R200 (M)

于“Close-up Speedlight Photography Examples”小册子中的 G-2 范例是使用组别 A 和组别 B 的闪光灯拍摄，而 G-3 则只使用组别 A 的闪光灯拍摄。

2 指令器闪光操作概略

范例 J



双重照明闪光操作

使用一个由八个 SB-R200 闪光灯组件安装到附件环 SX-1 上组成的环形照明，另一个 SB-R200 则放置于后方以背景的墙壁反射闪光，营造出奇幻的气氛。

J-1

闪光灯设定

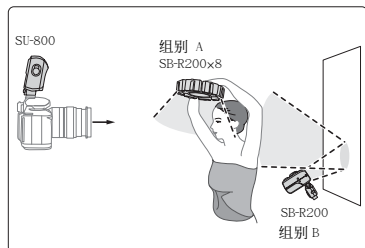

- 照相机：D70
- 镜头：AF-S DX 变焦尼克尔
18-70mm f/3.5-4.5G IF-ED
- 组别 A：SB-R200 (TTL) x8
- 组别 B：SB-R200 (TTL)

于“Close-up Speedlight Photography Examples”小册子中的 J-3 和 J-4 的范例是在与 J-1 相同的环境下拍摄的，而 J-2 则是使用单个闪光灯拍摄的。

指令器和遥控闪光灯组件

使用兼容 CLS 的照相机配合以下的指令器和遥控闪光灯组件便可以进行指令器闪光操作。指令器闪光灯组件提供三个组别 (A、B、C) 遥控闪光灯组件操作的无线控制。

可用作为指令器的闪光灯组件

- 无线闪光灯指令器 SU-800
- 具有指令器功能的兼容 CLS 的照相机
- 闪光灯 SB-910、SB-900、SB-800

可用于遥控闪光的闪光灯组件

- 无线遥控闪光灯 SB-R200
- 闪光灯 SB-910、SB-900、SB-800、SB-700、SB-600

☑ SB-910, SB-900 或 SB-800 指令器模式

于指令器模式中，虽然 SB-910、SB-900 或 SB-800 已设定为主闪光灯组件并且其闪光模式已设定为取消闪光 [---]，假如拍摄对象太近，则可能会影响正确的曝光。如要尽量控制这种情况的发生，可将 SB-910、SB-900 或 SB-800 的闪光灯头倾斜或旋动以反射闪光。

进行指令器闪光操作的注意事项

视乎所使用的照相机和遥控闪光灯组件，可使用的指令器功能和所需的设定会有所不同。请确定已参阅你的闪光灯使用说明书。

架设的方法

请以“使用尼康近摄闪光灯指令器套装 R1C1 的闪光操作”中的相同方法架设指令器和遥控闪光灯组件（第 38 页）。

需要设定的项目

于指令器操作中可设定以下的项目。

- 遥控闪光灯组件的闪光模式（TTL、自动光圈闪光（AA）、M、---（取消闪光）、RPT（重复）闪光）
- 组别名称（A、B、C）
- 闪光输出量补偿（于 TTL 和自动光圈闪光（AA）模式中）
- 手动闪光输出量（M 模式中）
- 手动闪光输出量、频率、每张重复闪光的次数（RPT 模式中）
- 通道编号（1、2、3 或 4）

闪光模式

于指令器闪光操作中，共有五个可使用的闪光模式（TTL、自动光圈闪光（AA）、M、---（取消闪光）、RPT（重复））。

- 每个组别均可以独立地设定闪光模式（RPT 除外）。
- 根据所使用的照相机和遥控闪光灯组件，可使用的闪光模式会有所差别。

遥控闪光灯组件配合 SU-800 时可使用的闪光模式

闪光模式	SB-R200	SB-910/SB-900/SB-800	SB-700/SB-600
TTL	○	○	○
自动光圈闪光 (AA)*1	X	○	X
M	○	○	○
---(已取消)	○	○	○

*1 自动光圈闪光模式只于使用 SB-910、SB-900 或 SB-800 作为遥控闪光灯组件和配合 CPU 镜头时才能使用。（当在自动光圈闪光模式时使用 SB-R200、SB-700 或 SB-600 时，会出现警告的指示。）

☑ 重复闪光操作

当 SU-800 配合 SB-910、SB-900、SB-800、SB-700 或 SB-600 一起使用时，便可使用重复闪光（RPT）操作（第 93 页）。

☑ 镜头

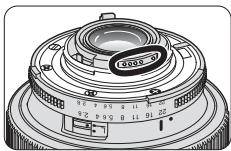

在此说明书内，尼克尔镜头共分为两类：CPU 尼克尔镜头和非 CPU 尼克尔镜头。CPU 镜头拥有 CPU 接点。

3 指令器闪光操作步骤

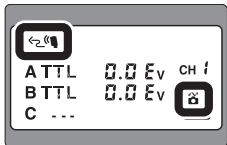

1 按下 [ON/OFF] 按钮以开启照相机、指令器和遥控闪光灯组件。

- 请确定红色预备灯已亮起，以及闪光灯组件已经完全充电。
- 请确定无线闪光、指令器模式和兼容CLS的照相机指示均全部在 LCD 显示屏上显示。

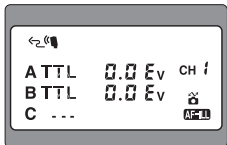

2 设定指令器功能

设定指令器的指令功能。

- 按着 [SEL] (功能) 按钮大约2秒以从指令模式和重复模式 (RPT) 之间作转换。

指令器模式的显示

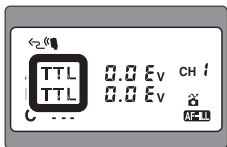

3 设定遥控闪光灯组件的闪光模式。

把遥控闪光灯组件的闪光模式设定到 TTL、自动光圈闪光 (AA)、M 或 --- (取消闪光)。

- 按下 [SEL] (功能) 按钮以显示每个组别的闪光模式 (闪烁)，然后按下 [MODE] 按钮以设定闪光模式。

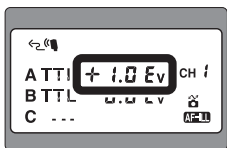

4 设定遥控闪光灯组件的闪光输出量补偿 (TTL 或自动光圈闪光 (AA) 模式中)

闪光输出量补偿值可以每 1/3 级增减作 +3.0 至 -3.0 EV 的设定。

- 每个组别的闪光输出量补偿值可以独立地设定。
- 按下 [SEL] (功能) 按钮以显示组别的闪光输出量补偿值 (闪烁)，然后按动 [◀] 或 [▶] 按钮以增加或减少数值，再按一次 [SEL] (功能) 按钮，数值便会停止闪烁，最后闪烁的数值便会自动设定。
- 数值会以小数格式显示，如 0.3 即 1/3，以及 0.7 即 2/3。
- 连续地按动 [◀] 或 [▶] 按钮以快速增加或减少数值。
- 在调节时数值会闪烁，除非作出调节，否则会闪烁六次便停止，最后闪烁的数值便会自动设定。



5 设定指令器上的通道编号。

设定指令器和遥控闪光灯组件之间交换数据的通讯通道。

- 请从四个可使用通道中选择一个，所有组别 A、B 和 C 均设定为相同的通道编号。
- 按下 [SEL] (功能) 按钮以显示通道编号 (闪烁)，按动 [◀] 或 [▶] 按钮以转换通道编号。再按一次 [SEL] (功能) 按钮，通道编号便会停止闪烁。最后一个在闪烁的通道编号便会自动设定。
- 当在调节时通道编号会闪烁，除非进行了调节，否则便会在闪烁六次后停止。最后一个在闪烁的通道编号便会自动设定。

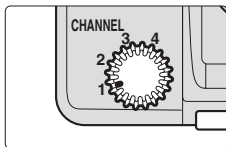

6 设定遥控闪光灯组件上的通道编号。

从四个可使用的通道中选择一个，请确定已设定和 SU-800 上所设定一样的通道编号。

- 当使用尼康 D70 系列照相机时，请确定把遥控闪光灯组件的通道编号设定为 3，否则遥控闪光灯组件不能发出闪光。
- 使用 SB-R200 时，转动 [CHANNEL] 选择拨盘以设定通道编号。
- 使用 SB-910、SB-900、SB-800、SB-700 或 SB-600 时，请参阅各型号的使用说明书。

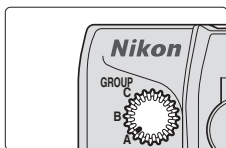

7 设定遥控闪光灯组件组别

把遥控闪光灯组件的组别设定为 A、B 或 C。一旦设定后，每个组别的遥控闪光灯组件会按照指令器上所设定的控制操作。

- 当使用尼康 D800 系列、D700、D300 系列、D200、D90、D80 或 D7000 照相机时，把遥控闪光灯组件的组别设定为 A 或 B，否则闪光灯组件无法闪光。
- 当使用尼康 D70 系列数码照相机时，请把遥控闪光灯组件的组别设定为组别 A，否则闪光灯组件不会发出闪光。
- 使用 SB-R200 时，转动 [GROUP] 选择拨盘以设定组别名称。
- 使用 SB-910、SB-900、SB-800、SB-700 或 SB-600 时，请参阅各型号的使用说明书。

3 指令器闪光操作步骤

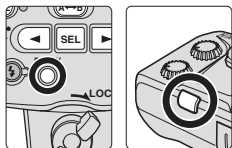

8 进行构图然后用闪光灯拍摄

确认红色预备灯亮起然后释放快门。

- 有关测试闪光，请参阅第 88 页。

❑ 假如拍摄完后红色预备灯即时闪烁

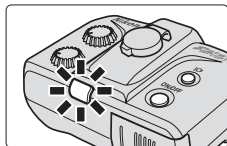

在 TTL 模式，当 SB-R200 以其最高输出量发出闪光和有可能发生曝光不足时，SB-R200 的红色预备灯会闪烁大约 3 秒。（于 SU-800 和照相机取景器中的预备灯均不会闪烁。）

如要作出曝光补偿，可使用更高的 ISO 感光度或更大的光圈然后重拍。

- 当使用闪光灯 SB-910，SB-900，SB-800，SB-700 或 SB-600 作为遥控闪光灯组件，于正使用的闪光灯上的红色预备灯于闪光后闪烁 3 秒，曝光不足量会显示。（有关详情，请参阅你的闪光灯使用说明书。）

🔍 于 M（手动）模式中，设定手动闪光输出量。

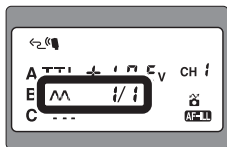

- 每个组别的手动闪光输出量可独立地设定。
- 按下 [SEL]（功能）按钮以显示手动闪光输出量（闪烁），按动 [◀] 或 [▶] 以增加或减少数值，再按一次 [SEL]（功能）后数值会停止闪烁，最后闪烁的数值便会自动设定。
- 可以每 1 级由 M1/1 到 M1/128 输出量递增或递减设定手动闪光输出量（默认设定为 M1/1）。
- 连续地按动 [◀] 或 [▶] 按钮以快速增加或减少数值。
- 当调节时数值会闪烁，除非作出调节，否则会闪烁六次后便停止，最后闪烁的数值便会自动设定。

其他功能

本章会提供 SU-800 和 SB-R200 每个功能的详细资料。
请确定你已细阅你的照相机使用说明书有关照相机设定和功能的内容细节。

-
- 1** 测试闪光以确认曝光
 - 2** 在拍摄照片前检查照明（模拟照明）
 - 3** 使用目标灯光（对焦辅助照明器）
 - 4** 于昏暗光线下作自动对焦闪光操作
 - 5** 闪光输出量补偿
 - 6** 重复（RPT）闪光操作
 - 7** 自动 FP 高速同步模式
 - 8** 闪光值锁定（FV 锁定）

1 测试闪光以确认曝光

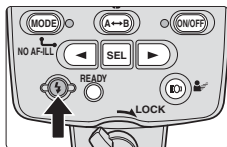

于双重照明近摄闪光操作

当按下 SU-800 上的 [Test] 按钮时，于组别 A 的 SB-R200 会于一秒内闪光，跟着组别 B 的闪光灯组件会于两秒内闪光，闪光的输出量为 $M1/64$ 。

- 于组别 A 或 B 中闪光设定为“取消”的闪光灯组件也会发出闪光。

于三重照明近摄闪光操作

当按下 SU-800 上的 [Test] 按钮时，于组别 A 的 SB-R200 会于一秒内闪光，跟着组别 B 的闪光灯组件会于两秒内闪光，而组别 C 的闪光灯组件则在 3 秒内闪光，闪光的输出量为 $M1/64$ 。

- 于组别 A、B 或 C 中闪光设定为“取消”的闪光灯组件也会发出闪光。

于指令器闪光操作

当按下 SU-800 上的 [Test] 按钮时，于组别 A 的遥控闪光灯组件会于一秒内闪光，跟着组别 B 的闪光灯组件会于两秒内闪光，而组别 C 的闪光灯组件则在 3 秒内闪光。

- 测试闪光期间，闪光输出量视设定和闪光模式而异。
- 于组别 A、B 或 C 闪光设定为“取消”的闪光灯组件也会发出闪光。

于重复 (RPT) 闪光操作

当按下 SU-800 上的 [Test] 按钮时，于组别 A 的遥控闪光灯组件会于一秒内闪光，跟着组别 B 的闪光灯组件会于两秒内闪光，而组别 C 的闪光灯组件则在 3 秒内闪光。

- 测试闪光期间，闪光输出量视设定和闪光模式而异。
- 于组别 A、B 或 C 闪光设定为“取消”的闪光灯组件也会发出闪光。

2 在拍摄照片前检查照明（模拟照明）

当按下目标灯光按钮后闪光灯会以减弱的闪光输出量连续地发出闪光，这对于在正式拍摄照片前检查拍摄对象的光位和阴影位上会有帮助。

- 这个功能只有在红色预备灯亮起时才会运作。

● 于近摄模式

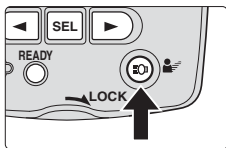

当在 1 秒内按下 SU-800 上的目标灯光按钮然后释放，SB-R200 的模拟照明灯便会以减弱了的闪光输出量发出闪光大约 1 秒。

当按下兼容模拟照明的照相机上的预观按钮，SB-R200 的模拟照明灯亦会闪光大约 1 秒。

- 假如开启了目标灯光，目标灯光会熄掉。
- 闪光发出设定为“取消”的组别中的 SB-R200 并不会发出闪光。

● 于指令器模式

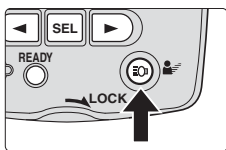

由 SU-800 发出闪光

当在 1 秒内按下 SU-800 上的目标灯光按钮然后释放，有图示闪烁指示已设定为发出闪光组别中的遥控闪光灯组件，它们的模拟照明灯将会发出闪光大约 1 秒。

- 闪光发出设定为“取消闪光”的组别中的遥控闪光灯组件并不会发出闪光。

由照相机发出闪光

当按下兼容模拟照明的照相机上的预观按钮后，遥控闪光灯组件的模拟照明灯便会发出闪光大约 1 秒。

- 闪光发出设定为“取消闪光”的组别中的遥控闪光灯组件并不会发出闪光。

☑ 当模拟照明灯闪亮时切勿释放快门

假如你当模拟照明灯闪亮时释放快门，便不能获得正确的曝光。

3 使用目标灯光（对焦辅助照明器）

使用 SB-R200 上的目标灯光，你可确认发出的闪光的方向。

● 使用 SU-800 上的目标灯光按钮亮起和取消目标灯光

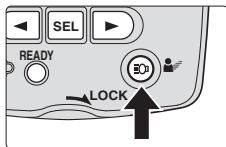

按着 SU-800 上的目标灯光按钮多于 1 秒，于各 SB-R200 上的所有目标灯会亮起。

- 目标灯光会亮起 60 秒然后自动地熄掉，如要在 60 秒内取消照明，请再一次按下目标灯光按钮多于 1 秒。
- 根据 SB-R200 的情况而需要按下按钮两次。
- 在以下的情况时目标灯光亦会熄掉：

释放快门

测试闪光

发出模拟照明灯闪光

按下 SB-R200 的 [ON/OFF] 按钮

按下 SB-R200 的目标灯光按钮

开启照相机上的 FV 锁定

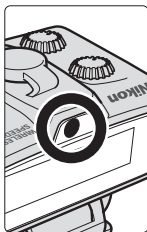

● 使用 SB-R200 上的目标灯光按钮亮起和取消目标灯光

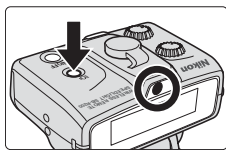

当 SB-R200 的目标灯光关掉时按下 SB-R200 上的目标灯光按钮，目标灯光便会亮起。

- 若目标灯光是开启的，目标灯光会熄灭。
- 目标灯光会亮起 60 秒然后自动地熄灭，如要在 60 秒内取消照明，请再一次按下目标灯光按钮。

4 于昏暗光线下作自动对焦闪光操作

在指令器和重复闪光操作中，假如光线太弱不足以作正常的自动对焦操作时，SU-800 的 AF 辅助照明器会亮起，让你可以进行自动对焦闪光拍摄，而这是由照相机的信号启动。

- 于近摄闪光操作中，AF 辅助照明器便不能运作。
- SU-800 的 AF 辅助照明器支援兼容 CLS 的照相机上的多区域自动对焦系统。

使用 AF 辅助照明器的有效拍摄范围：

使用 50mm f/1.8 时大约是 1 米到 10 米或更小，根据所用的镜头而定。

可使用的镜头焦距：

24mm 至 105mm

启动和取消 AF 辅助照明器

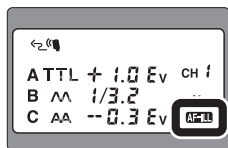

就算正在接收照相机的信号，你也可以设定启动或取消 AF 辅助照明器。

同时按着 [MODE] + [◀] 按钮大约 2 秒从 AF-ILL (启动) 和 NO AF-ILL (取消) 之间作转换。

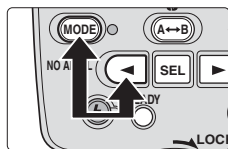

使用 AF 辅助照明器的注意事项

- 就算 AF 辅助照明器已开启，假如照相机的取景器中没有出现对焦指示，请进行手动对焦。
- 假如照相机的自动对焦已锁上或 SU-800 的预备灯没有亮起，AF 辅助照明器将不会亮起。
- 有关更多资料请参阅你的照相机使用说明书。

5 闪光输出量补偿

你可以更改闪光灯组件的闪光输出量对闪光照明的拍摄对象作出曝光补偿而又不影响背景的曝光。

☑ 设定闪光输出量补偿

基本的指引而言，有时或需要作正补偿以令拍摄对象更光，同样地，有时或需要作负补偿令拍摄对象暗一些。

● 于 TTL 自动和自动光圈闪光操作（使用 SB-910，SB-900 或 SB-800）

调节 SB-910，SB-900，SB-800 或指令器 SU-800 的闪光输出量补偿值可把由闪光照明的拍摄对象作曝光补偿。

- 补偿值可以每 1/3 级增减作 +3.0 至 -3.0 EV 的设定。
- 关掉闪光灯组件并不能把闪光输出量补偿取消，如要取消，请把补偿值设定为“0”。
- 使用具备兼容曝光补偿功能的内置闪光灯的单镜反光照相机，你可在照相机上或 SB-910、SB-900、SB-800、SU-800 任何一个闪光灯组件上作闪光输出量补偿。（有关详情，请参阅你的照相机使用说明书。）假如你两个控制均使用，曝光会按两个补偿值的总和来作更改。
- 在此情况时，闪光灯组件（SB-910，SB-900，SB-800 或 SU-800）的 LCD 显示屏只会显示闪光灯组件（SB-910，SB-900，SB-800 或 SU-800）上所设定的补偿值。

● 于手动闪光模式

特意地更改闪光灯组件的输出量可以仅对闪光照明的拍摄对象作出曝光补偿。

☑ 使用 SB-910，SB-900 或 SB-800 进行自动光圈闪光操作的注意事项。

根据拍摄的情况，或许会发生曝光不足，故当使用兼容 TTL 自动闪光的照相机时，建议使用 TTL 自动闪光模式。

6 重复 (RPT) 闪光操作

什么是重复闪光操作

于重复闪光操作时，闪光灯会于单一个曝光中重复地发出闪光，创造出频闪的多重曝光效果。当拍摄快速移动的物体时这一种操作便有用。

当使用兼容 CLS 的照相机时，SU-800 可以每组独立地控制共分为三组 (A、B 和 C) 的遥控闪光灯组件 (如 SB-910, SB-900, SB-800) 的闪光输出量。

- 请确定已阅读所使用闪光灯的使用说明书。

可使用闪光灯

SB-910, SB-900, SB-800, SB-700, SB-600

重复闪光操作的注意事项

- 不可以使用 SB-R200
- 不可以使用 [A→B] 选择按钮把组别 A 或 B 的闪光灯组件作闪光或取消闪光的设定。请使用闪光模式设定。
- 请确定使用新的电池，并且在每次进行重复闪光之间确保有足够的时间让闪光灯回电。
- 此外，由于使用较慢的快门速度，故建议使用三脚架以避免照相机 / 闪光灯震动。

重复闪光操作须设定的项目

于重复闪光操作时可在 SU-800 上设定以下的项目。

- 通道编号 (1、2、3、4)
- 组别名称 (A、B、C)
- 设定每个组别的闪光灯组件为发出闪光或取消闪光
- 手动闪光输出量、频率和每张重复闪光的数目

重复闪光操作中的设定

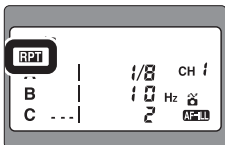

重复闪光操作中的显示

把 SU-800 上的指令器 / 近摄选择开关设定为指令器功能，然后按着 [SEL] (功能) 按钮大约 2 秒以从重复和指令器闪光操作之间作转换。

- 确认已显示 RPT。

6 重复 (RPT) 闪光操作

设定 SU-800 上的通道编号

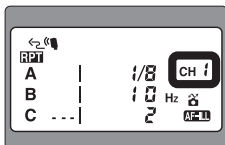

按下 SU-800 上的 [SEL] (功能) 按钮以显示通道编号 (闪烁), 按动 [◀] 或 [▶] 按钮以转换通道编号。再按一下 [SEL] (功能) 按钮, 通道编号便会停止闪烁。最后一个在闪烁的通道编号便会自动设定。

- 请从四个可使用的通道中选择一个。组别 A、B 和 C 均设定为相同的通道编号。

设定闪光灯上的组别和通道编号



当使用 SB-800 时的显示

请设定和 SU-800 上所设定的相同通道编号。

- 有关设定的详细资料, 请参阅你的闪光灯使用说明书。

设定每个组别的闪光模式

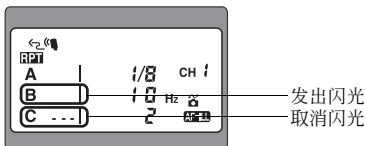

按下 [SEL] (功能) 按钮以显示组别 (闪烁), 按下 [MODE] 按钮以设定发出闪光或取消闪光的组别。

设定闪光输出量、频率（赫），以及每张重复闪光的数目

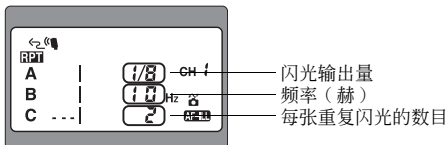

为每个组别设定相同的闪光输出量、频率，以及每张重复闪光的数目。

按下 [SEL]（功能）按钮以显示要设定的项目（闪烁），按动 [◀] 或 [▶] 按钮以转换要设定的数值，再按一下 [SEL]（功能）按钮后数值便会停止闪烁，最后一个在闪烁的数值便会自动设定。

- 连续地按动 [◀] 或 [▶] 按钮以快速增加或减少数值。
- 当调节时项目会闪烁，除非作出调节，否则会闪烁六次后便停止，最后闪烁的数值便会自动设定。

决定闪光输出量、频率（赫），以及每张重复闪光的数目

闪光输出量

- 可以每 1 级递增或递减由 M1/8 到 M1/128 设定手动闪光输出量（默认设定为 M1/8）。

频率

- 频率（赫）代表每秒内闪光灯发出闪光的次数，频率可由 1 到 100 作设定（默认设定为 10）。

每张重复闪光的数目

- 重复闪光的数目可设定为 1 到 90。（默认设定为 2。）
- 实际最高的每张重复闪光数目会因为快门速度增快而比所设定的变得更少，又或者因为闪光灯会在单次曝光中发光闪光，每秒内闪光的数目会减少。
- 最高的每张重复闪光数目会视乎频率和闪光输出量而有所不同。有关详情，请参阅你的闪光灯使用说明书。

7 自动 FP 高速同步

可配合兼容自动 FP 高速同步功能的照相机使用。在 SU-800 或 SB-R200 上你不能够直接地设定自动 FP 高速同步闪光模式，必须在照相机上设定。现在可以于你的照相机最高快门速度作高速闪光同步，在此模式，当快门速度超过照相机的闪光同步快门速度时，便会自动地设定自动 FP 高速同步模式。当你想使用更大的光圈以获得更浅的景深以把背景模糊化时便会有帮助。

- 可使用的闪光模式包括 i-TTL、自动光圈闪光和手动闪光。

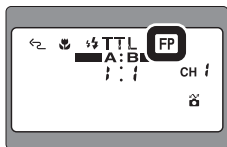

使用 SB-R200 作自动 FP 高速同步时的可使用闪光拍摄距离范围
(TTL 模式中)(米)

ISO \ 光圈	25	50	100	200	400	800	1600
f/1.4	0.6-2.3	0.6-3.3	0.6-4.6	0.6-6.5	0.8-9.2	1.1-13	1.6-18
f/2	0.6-1.6	0.6-2.3	0.6-3.3	0.6-4.6	0.6-6.5	0.8-9	1.1-13
f/2.8	0.6-1.1	0.6-1.6	0.6-2.3	0.6-3.3	0.6-4.6	0.6-6.5	0.8-9
f/4	0.6-0.8	0.6-1.1	0.6-1.6	0.6-2.3	0.6-3.3	0.6-4.6	0.6-6.5
f/5.6	0.6-0.6	0.6-0.8	0.6-1.1	0.6-1.6	0.6-2.3	0.6-3.3	0.6-4.6
f/8	—	0.6-0.6	0.6-0.8	0.6-1.1	0.6-1.6	0.6-2.3	0.6-3.3
f/11	—	—	0.6-0.6	0.6-0.8	0.6-1.1	0.6-1.6	0.6-2.3
f/16	—	—	—	0.6-0.6	0.6-0.8	0.6-1.1	0.6-1.6
f/22	—	—	—	—	0.6-0.6	0.6-0.8	0.6-1.1
f/32	—	—	—	—	—	0.6-0.6	0.6-0.8

于手动闪光模式

于手动闪光模式作自动 FP 高速同步时，当手动闪光输出量设定至一个低数值时，SB-R200 的闪光输出量或会极之弱，然而这并不是故障。根据拍摄对象实质的情况，闪光输出量或会有所不同。

使用 SB-R200 作自动高速同步的闪光指数（米）

闪光输出量	ISO 感光度						
	25	50	100	200	400	800	1600
M1/1	1.4	2.0	2.8	4.0	5.6	8.0	11.3
M1/2	1.0	1.4	2.0	2.8	4.0	5.6	8.0
M1/4	0.7	1.0	1.4	2.0	2.8	4.0	5.6
M1/8	0.5	0.7	1.0	1.4	2.0	2.8	4.0
M1/16	0.3	0.5	0.7	1.0	1.4	2.0	2.8
M1/32	0.2	0.3	0.5	0.7	1.0	1.4	2.0
M1/64	0.1	0.2	0.3	0.5	0.7	1.0	1.4

- 当快门速度设定为 1/500 秒时，以上的自动 FP 高速同步闪光指数便会适用。
- 自动 FP 高速同步的闪光指数会按快门速度而有不同，譬如当快门由 1/500 秒更改为 1/1000 秒后，闪光指数便会减少 1EV，这意味着快门速度愈高，闪光指数便愈小。

8 闪光值锁 (FV 锁定)

可配合兼容 FV 锁定功能的照相机使用。你不能在 SU-800 或 SB-R200 上直接地设定 FV 锁定功能，请在照相机上作设定。

闪光值，或“FV”，是指拍摄对象的闪光曝光量，配合兼容的照相机使用 FV 锁定，你可以为拍摄对象锁定合适的闪光曝光度。就算你改变了光圈和构图，又或者把镜头变焦至远和近，这一个闪光曝光度是仍然锁定的。

- 可使用的闪光模式包括 i-TTL 和自动光圈闪光。

使用不同配件作闪光操作

本章会描述使用不同的配件进行闪光拍摄。

请确定你已细阅你的照相机使用说明书有关照相机设定和功能的内容细节。

1 使用彩色凝胶滤镜作闪光拍摄

2 使用极近距定位适配器 SW-11 作闪光拍摄

3 使用扩散片 SW-12 和变形臂夹 SW-C1 作闪光拍摄

4 使用闪光灯座 AS-20 作闪光拍摄

1 使用彩色凝胶滤镜作闪光拍摄

彩色滤镜套装 SJ-R200 (SB-R200 套装) 包含两个供平衡光线色彩的滤镜: FL-G1 用于荧光灯灯光下拍摄照片, 而 TN-A1 则用于白炽灯 / 钨丝灯光线下, 以及蓝色和红色滤镜用以增加景物的特别色彩。

- 另购的彩色滤镜套装 SJ-2 包含 8 个型号的彩色凝胶滤镜, 合共 20 块滤镜 (第 123 页)。

范例 I



三重照明闪光操作 (使用彩色凝胶滤镜)

一个使用了彩色凝胶滤镜的 SB-R200 置于拍摄对象后从墙壁反射闪光以强调背景的简洁白色。

主闪光灯组件 SB-800 则从正面照向拍摄对象, 而 SB-600 则从后方提供强光以强调拍摄对象, 使她的发丝营造出迷人的边光。

I-1

闪光灯设定

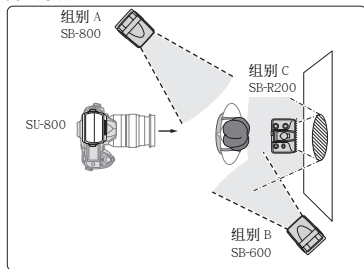

- 照相机: D70
- 镜头: AF-S DX 变焦尼克尔 18-70mm f/3.5-4.5G IF-ED
- 组别 A: SB-800 (TTL)
- 组别 B: SB-600 (TTL)
- 组别 C: SB-R200 (M)

于“Close-up Speedlight Photography Examples”小册子中的 I-3 例子, 是使用两片不同的彩色凝胶滤镜在双重照明闪光操作中拍摄。I-2 是没有使用彩色凝胶滤镜以三重照明闪光操作拍摄。I-4 没有使用彩色凝胶滤镜以双重照明闪光操作拍摄。

范例 H



双重照明闪光操作

两个分别用了红色和蓝色彩色凝胶滤镜 (已提供) 的 SB-R200 闪光灯从墙壁反射闪光和直接从顶方照向以增加景物的色彩。

H-3

闪光设定

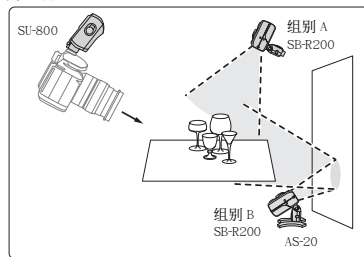

- 照相机: D70
- 镜头: AF-S DX 变焦尼克尔 18-70mm f/3.5-4.5G IF-ED
- 组别 A: SB-R200 (TTL)
- 组别 B: SB-R200 (TTL)

于“Close-up Speedlight Photography Examples”小册子中的 H-2 和 H-5 例子, 是在与 H-3 相同的情况下拍摄。

平衡闪光灯的光线

使用数码照相机时，假如你把照相机的白平衡设定为“闪光灯”于荧光灯灯光下拍摄闪光照片，用闪光照明的拍摄对象将会看起来正常，但是背景就会偏绿。如要补偿，请使用 FL-G1（绿色凝胶滤镜）以把闪光灯的光线转换至如荧光灯灯光相同颜色，然后把照相机的白平衡设定为“荧光灯”。当在白炽灯 / 钨丝灯光照明下拍摄闪光照片也可依照相似的步骤使用 TN-A1 滤镜，在此情况则把白平衡设定为“白炽灯”。

- 具备白平衡的数码照相机可以使用，你不能于闪光灯上设定白平衡，请从你的数码照相机选择合适的白平衡设定，有关详情，请参阅照相机使用说明书。

使用彩色滤镜为景物加添特殊色彩。

可以使用彩色凝胶滤镜加添特别的色彩以创造出不同的景物重现效果。

- 调节你数码照相机的白平衡（如可以）至“闪光灯”以获得最有效的结果。

使用彩色凝胶滤镜的注意事项

- 彩色凝胶滤镜是可消耗的项目，当它们褪色或变差时，请另购彩色滤镜套装 SJ-2。
- 使用重复闪光拍摄时，请勿使用以上滤镜，否则产生的热量会将其损坏。
- 闪光灯头产生的热量会使色彩滤镜变形。但是，这不会影响其性能。
- 彩色凝胶滤镜的前和后并没有分别。
- 如果滤镜未褪色，则其上面的刮擦不会影响性能。
- 于每个所提供的滤镜上所印上的曝光补偿量仅为指引，请先试拍数张然后才决定实际所需的补偿量。
- 如要清除尘垢，请使用柔软、清洁的布轻拭滤镜。

1 使用彩色凝胶滤镜作闪光拍摄

使用彩色凝胶滤镜的步骤。

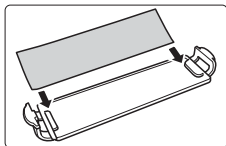

1 把彩色凝胶滤镜插入彩色滤镜夹 SZ-1。

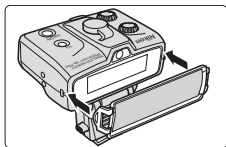

2 把 SZ-1 安装到 SB-R200 上。



3 调节你的数码照相机的白平衡后拍摄。

- 有测试闪光的详情，请参阅第 88 页。

使用彩色凝胶滤镜

用途	凝胶滤镜	调节照相机白平衡到：
平衡闪光灯的光线色彩以相配荧光灯灯光	FL-G1	荧光灯
平衡闪光灯的光线色彩以相配白炽灯或钨丝灯的灯光	TN-A1	白炽灯
改变闪光灯的光线至不同的色彩以营造有趣的效果	彩色凝胶滤镜	闪光灯

2 使用极近距离定位适配器 SW-11 作闪光拍摄

使用极近距离定位适配器 SW-11 时，你可以把 SB-R200 的闪光光线向着光轴扭曲，拍摄近距照片时可以创造照明的效果。

- 当使用 SW-11 时，镜头与拍摄对象之间的距离应保持为 15 厘米内。假如超越这个距离，便会发生不正常的闪光照明。
- 使用 SW-11 时建议使用微距尼克尔镜头。

范例 G

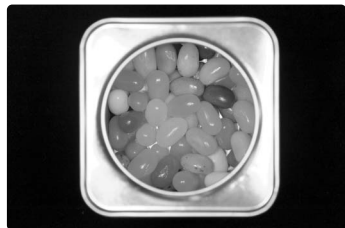

G-4

闪光灯设定

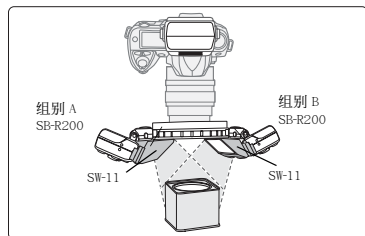

双重照明闪光操作（使用 SW-11）

使用两个均附有极近距离定位适配器 SW-11 的 SB-R200 闪光灯。由于闪光光线会向着光轴扭曲，故当背景肯定有足够的照明时，便可营造色彩极之艳丽的图像。

- 照相机：D70
- 镜头：AF 微距尼克尔 60mm f/2.8D
- 组别 A：SB-R200(TTL)
- 组别 B：SB-R200(TTL)

于“Close-up Speedlight Photography Examples”小册子中的 G-5 例子，是没有使用 SW-11 拍摄。

使用极近距离定位适配器 SW-11

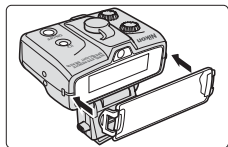

1 把彩色滤镜夹 SZ-1 安装到 SB-R200 闪光灯头上。

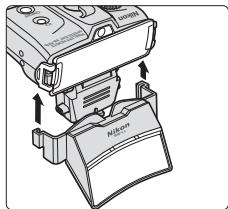

2 把 SW-11 置于 SZ-1 上。

把 SW-11 从底部对齐 SZ-1 两边槽位推入安装。

使用极近距离定位适配器 SW-11 作闪光拍摄

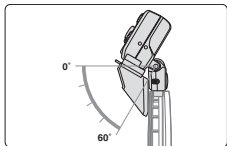

3 把 SB-R200 的闪光灯头向光轴下俯 60°。

有效地使用极近距离定位适配器 SW-11

当使用 SW-1 近距离拍摄照片时想获得更有效的结果，请确定把闪光灯头向着光轴俯下 60°。

3 使用扩散片 SW-12 和变形臂夹 SW-C1 作闪光拍摄

把所提供的尼康扩散片 SW-12 安装在闪光灯头上，你可以把 SB-R200 的闪光光线更平均地扩散，营造出极之柔和而近乎无阴影的效果。

范例 C



双重照明闪光拍摄 (使用扩散片 SW-12)

使用扩散片 SW-12 可扩散闪光灯的光线并柔化阴影，从而增强蛋糕的细节，跟没有使用扩散片 SW-12 进行闪光拍摄时比较，更自然的阴影重现可以表现到蛋糕的柔软和新鲜。

C-1

闪光灯设定

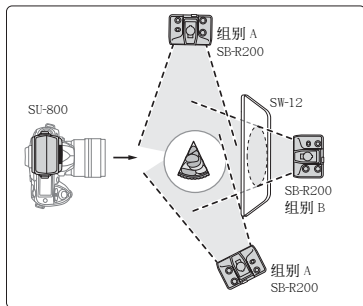

- 照相机: D70
- 镜头: AF 微距尼克尔 60mm f/2.8D
- 组别 A: SB-R200 (TTL)
- 组别 B: SB-R200 (TTL)

于“Close-up Speedlight Photography Examples”小册子中的 C-4 例子是在与 C-1 相同的情况下拍摄的。C-2 和 C-5 是没有使用扩散片 SW-12 拍摄的。C-3 使用了单一内置闪光灯拍摄。

范例 E



双重照明闪光拍摄 (使用扩散片 SW-12)

使用了两个 SB-R200 从两边照明显小的拍摄对象，以显现出它们精致的细节。从左边照明的 SB-R200 安装了扩散片，营造出一个柔和的亮部，并还原鲜艳的色彩。

E-1

闪光灯设定

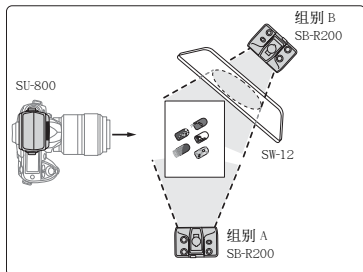

- 照相机: D70
- 镜头: AF 微距尼克尔 105mm f/2.8D
- 组别 A: SB-R200 (TTL)
- 组别 B: SB-R200 (TTL)

于“Close-up Speedlight Photography Examples”小册子中的 E-2 例子，是没有使用扩散片 SW-12 拍摄的。

使用扩散片 SW-12 和变形臂夹 SW-C1 作闪光拍摄

把变形臂夹 SW-C1 安装到 SX-1

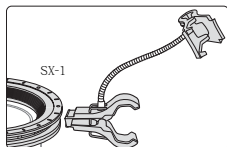

1 把其中一个变形臂夹与附件环 SX-1 的安装槽对齐。

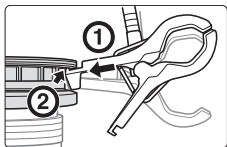

2 如图所示，把 SW-C1 的安装槽与附件环 SX-1 的安装槽对齐的同时，将夹子插入。

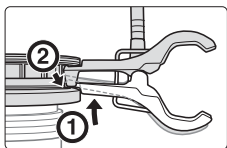

3 握着夹子其中一边的臂，打开另一边以令停止器关闭，推进到 SX-1 内然后释放。

- 请确定 SW-C1 的槽位已接合 SX-1 的槽位。

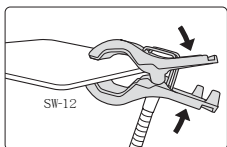

4 使用变形臂夹 SW-C1 夹着扩散片 SW-12。

- 如下图所示，视乎夹子以那一个方向安装，你可以有两种方式（长或短）使用 SW-C1。

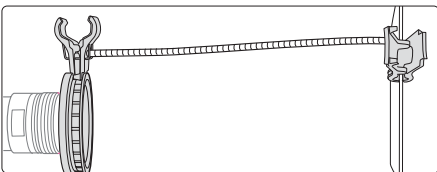
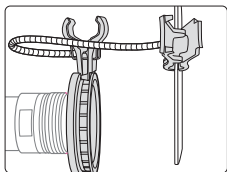

☑ 使用 SW-C1 的注意事项

- SW-C1 可承受的最大重量为大约 70 克。

4 使用闪光灯座 AS-20 作闪光拍摄

使用所提供的闪光灯座 AS-20 可自由地放置 SB-R200，而附件环 SX-1 则可以安装到三脚架上。

范例 H

H-1

闪光灯设定



双重照明闪光操作

当使用单个内置闪光灯拍摄通透的玻璃杯时 (H-4)，在拍摄对象后方会呈现明显的阴影，意味着玻璃杯的质感不能够成功地重现。在这个设定中 (H-1)，使用 AS-20 把 SB-R200 设置于拍摄对象的后方以从后方的墙壁反射闪光，此外，另一个 SB-R200 则从顶部照明，结果便能成功还原玻璃杯的质感和线条。

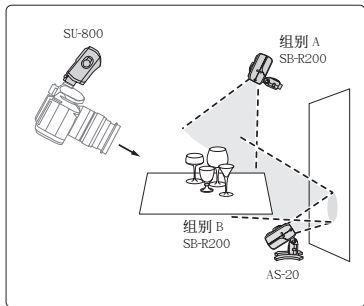

- 照相机: D70
- 镜头: AF-S DX 变焦尼克尔
18-70mm f/3.5-4.5G IF-ED
- 组别 A: SB-R200 (TTL)
- 组别 B: SB-R200 (TTL)

于“Close-up Speedlight Photography Examples”小册子中的 H-4 例子，是使用单个内置闪光灯拍摄的。

● 使用不同配件作闪光操作

把 SB-R200 安装到 AS-20

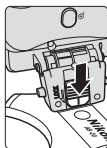
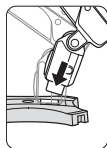

1 把 SB-R200 的安装脚推入 AS-20 的闪光灯安装热靴，然后推动锁掣。

- 把锁掣推至它停止，并确定再看不见红色的部分。
- 如要移除，把推动锁掣和移离。

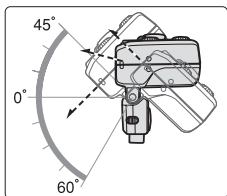

2 调节 SB-R200 的闪光灯头。

- SB-R200 的闪光灯头可以向下俯 60° 和向上仰 45°。闪光灯头可以用每 15° 的卡嗒停止位来设定。

4 使用闪光灯座 AS-20 作闪光拍摄

把 AS-20 安装到 SX-1

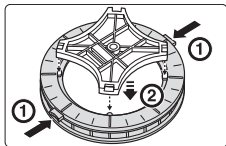

1 如图所示按下 SX-1 上的安装按钮，把 AS-20 推入 SX-1 中，移开你的手指以把它固定。

- 牢固地按着两个安装按钮以把它安装。
- 如要从 SX-1 移除 AS-20，请按释放按钮然后移离。

架设 SB-R200

如下图所示把 SB-R200 闪光灯组件架设。

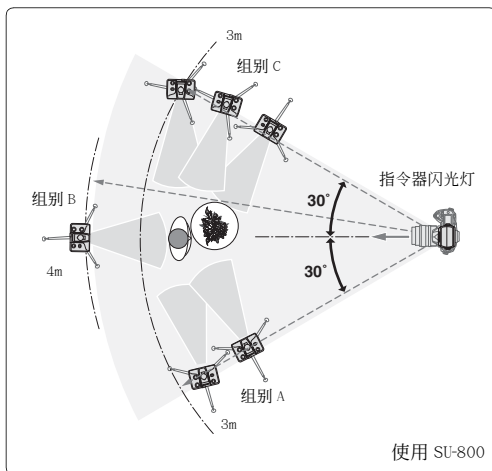

- 在大部分实例中，请把 SB-R200 放置于比照相机更接近拍摄对象的位置，从而指令器闪光灯组件（如照相机或闪光灯）发出的闪光可以到达遥控闪光灯组件的感光器。当你手持一个遥控闪光灯组件时，这是尤其必需的。
- 假如在指令器与 SB-R200 之间有障碍物，数据通讯便不能正常工作。

- 指令器和 SB-R200 之间的有效拍摄距离会视乎所用的指令器（如照相机或闪光灯）而有别。请参阅每个产品的使用说明书。
- 请确定把所有设定为相同组别的 SB-R200 闪光灯放在一起。
- 要留意于 TTL 自动闪光模式时，不要让 SB-R200 的光线直接或间接进入照相机的镜头内，否则便不可能获得正确的曝光。
- 可以一起使用的 SB-R200 的数目并没有限制，然而，假如有太多从其他 SB-R200 发出的光线进入指令器的感光器，或不可能正常工作。按一般习惯，每组别的遥控闪光灯组件数目应限制为 3 个。
- 请确定在架设所有闪光灯后作测试闪光（第 88 页）。

使用不兼容 CLS 的单镜反光照相机作闪光拍摄

配合不兼容 CLS 的单镜反光照相机时，使用 TTL 接线 SC-30（另购）以把 SU-800 连接到 SB-R200。

-
- 1** 近摄闪光操作概略（使用接线）
 - 2** 近摄闪光操作的步骤（使用接线）

1 近摄闪光操作概略（使用接线）

当配合不兼容 CLS 的照相机使用时，使用 TTL 接线 SC-30（另购）把 SU-800 和 SB-R200 连接是可以作近摄闪光操作。

- 使用不兼容 CLS 的数码单镜反光照相机可使用 D-TTL 模式，而使用兼容 TTL 自动闪光模式的胶卷单反照相机可使用 TTL 模式。（第 116 页）
- 使用兼容 CLS 的照相机时不能作近摄闪光操作（使用接线）。

进行近摄闪光操作的注意事项（使用接线）

- 如图所示，连接至右方接线的 SB-R200 会指派为组别 A，而连接至左方的 SB-R200 则会指派为组别 B。
- 当使用接线把 SU-800 和 SB-R200 连接时，在 SB-R200 上的 [ON/OFF] 和目标灯光按钮的操作便会无效，而 [GROUP] 和 [CHANNEL] 的选择拨盘的设定亦会无效。
- 当 SU-800 开启时 SB-R200 亦会开启，当 SU-800 关掉时 SB-R200 也会关掉。

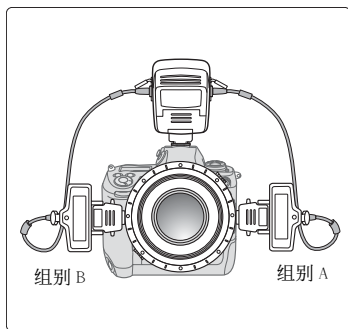

架设的方法

1 架设 SU-800 和 SB-R200。

如“使用尼康近摄闪光灯指令器套装 R1C1 的闪光操作”般描述，以同一方式架设 SU-800 和 SB-R200（第 28 页）。

- 当使用闪光灯座 AS-20 时亦可应用相同的设定。

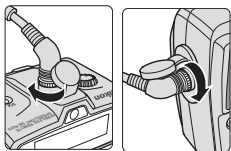

2 使用接线把闪光灯连接。

使用另购的 TTL 接线 SC-30 把 SU-800 和 SB-R200 之间的 TTL 接线端子连接。

可使用的闪光模式

于近摄闪光操作（使用接线），TTL BL、TTL 和 M 闪光模式均可使用，每次当你按下 [MODE] 按钮，可使用的闪光模式便会改变。

- 根据所使用的照相机和镜头，可使用的闪光模式会有别。
- 当按动 [MODE] 按钮时，不可以使用的闪光模式会跳过和不会出现。
- 组别 A 和 B 设定为相同的闪光模式。



TTL BL 闪光模式的显示

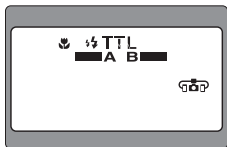

TTL 闪光模式的显示

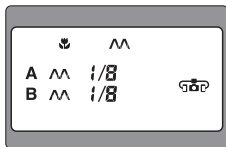

M (手动) 闪光模式的显示

于近摄闪光操作须设定的项目（使用接线）

以下的项目能够于近摄闪光操作中设定。

- 闪光模式 (TTL BL、TTL、M)
- 组别 A 和 B 的闪光发出 / 取消
- 闪光输出量补偿 (TTL 模式中)
- 手动闪光输出量 (M 模式中)

2 近摄闪光操作的步骤（使用接线）

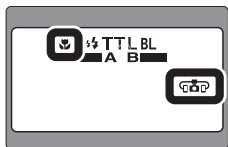

1 开启相机和 SU-800。

开启相机后，按下 SU-800 上的 [ON/OFF] 按钮以开启 SU-800 和 SB-R200。

- 当完全充电时 SU-800 和 SB-R200 上的红色预备灯会亮起。
- 请确定在 LCD 显示屏上出现近摄模式和使用接线的指示。

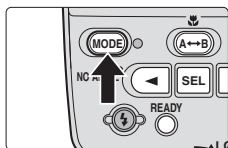

2 设定 SU-800 上的闪光模式

按下 SU-800 上的 [MODE] 按钮把闪光模式设定为 TTL BL、TTL 或 M。



3 启动或取消 SB-R200 发出闪光

按下 [A<->B] 选择按钮以设定于组别 A 或 B 的遥控闪光灯组件发出闪光或取消闪光。

- 从 SU-800 的 LCD 屏中所见，左方的遥控闪光灯会指派为组别 A，而右方的闪光灯则会指派为组别 B。
- 已取消闪光的组别的指示会消失。
- 你不能把组别 A 和 B 均取消闪光。

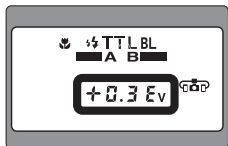

4 设定闪光输出量补偿 (TTL BL 或 TTL 模式中)

按下 [SEL] (功能)、[◀] 或 [▶] 按钮以显示闪光输出量补偿值 (闪烁)。按动 [◀] 或 [▶] 按钮以增加或减少补偿值，再一次按下 [SEL] (功能) 按钮后数值便会停止闪烁。最后一个在闪烁的数值便会自动设定。

- 组别 A 和 B 均设定为相同的数值。
- 闪光输出量补偿值可以由 +3.0 至 -3.0 EV，以每 1/3 级作增加或减少设定。
- 数值会以小数格式显示，如 0.3 即 1/3，以及 0.7 即 2/3。
- 连续地按动 [◀] 或 [▶] 按钮以快速增加或减少数值。
- 在调节时补偿值会闪烁，除非作出调节，否则会闪烁六次便停止，最后闪烁的数值便会自动设定。
- 假如闪光输出量补偿值设定为 0.0，显示会熄掉。
- 视乎所使用的照相机，可以设定闪光输出量补偿。

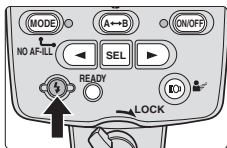

5 按下 [Test] 按钮以测试闪光灯组件发出闪光。

按下 SU-800 上的 [Test] 按钮以测试 SB-R200 发出闪光。

- 于 TTL 模式时闪光灯组件会以 M1/64 的闪光输出量发出闪光，而于 M (手动) 模式时则可以一个指定的输出发出闪光。

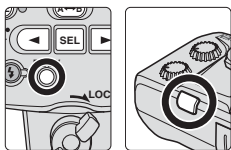

6 进行构图然后使用闪光拍摄。

确认 SU-800 和 SB-R200 上的红色预备灯已亮起，然后释放快门。

☑ 假如拍摄完后红色预备灯即时闪烁

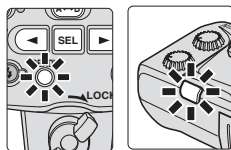

在 TTL BL 或 TTL 模式中，当 SB-R200 以其最高输出量发出闪光和有可能发生曝光不足时，SU-800、SB-R200 上和于照相机取景器中的红色预备灯会闪烁大约 3 秒。

(视乎所使用的照相机机，SU-800 和 SB-R200 上的预备灯或会闪烁，又或只有照相机取景器中的预备灯闪烁。)

如要作出曝光补偿，可使用更高的 ISO 感光度或更大的光圈然后重拍。

✍ 在 M (手动) 模式中，设定手动闪光输出量。

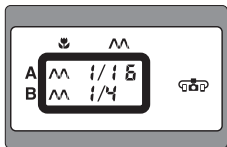

按下 [SEL] (功能) 按钮以显示手动闪光输出量数值 (闪烁)，按动 [◀] 或 [▶] 按钮以增加或减少数值。

再一次按下 [SEL] (功能) 按钮后数值便会停止闪烁，最后闪烁的数值便会自动设定。

- 组别 A 和组别 B 的手动闪光输出量可独立地设定。
- 可由 M1/1 到 M1/64 输出量以每 1 级递增或递减设定手动闪光输出量 (默认设定为 M1/8)。
- 连续地按动 [◀] 或 [▶] 按钮以快速增加和减少数值。
- 当调节时手动闪光输出量会闪烁，除非作出调节，否则会闪烁六次后便停止，最后闪烁的数值便会自动设定。

2 近摄闪光操作的步骤（使用接线）

● 于近摄闪光操作（使用接线）时在实际拍摄前检查照明（模拟照明）

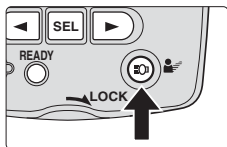

当在 1 秒内按下 SU-800 上的目标灯光按钮然后释放，SB-R200 的模拟照明灯便会以减弱了的闪光输出量发出闪光。这对于在实际拍摄照片前检查拍摄对象的照明和阴影效果会有帮助。

● 近摄闪光操作（使用接线）中使用目标灯光（对焦辅助照明器）

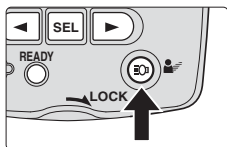

按下 SU-800 上的目标灯光按钮超过一秒，于 SB-R200 上的目标灯光便会亮起。

- 目标灯光会照明 60 秒然后自动地熄掉，如要在 60 秒内取消照明，请按下目标灯光按钮超过一秒。
- 目标灯光亦会于以下情况熄掉：
 - 释放快门
 - 测试闪光
 - 发出模式照明灯光
 - 按下 [ON/OFF] 按钮
- 按动 SB-R200 上的目标灯光按钮是无效的。

参考资料

本章包括了闪光模式、故障排除、闪光灯保养、规格和另购的配件。

-
- 1** 可使用的闪光模式
 - 2** 配合 SB-R200 时有功能限制的可用镜头
 - 3** 连续闪光操作的注意事项
 - 4** 另购的配件
 - 5** 闪光灯的保养技巧
 - 6** 电池的注意事项
 - 7** 故障排除
 - 8** 规格
 - 9** 索引

1 可使用的闪光模式

使用 SU-800 和 SB-R200 时可使用 TTL 和 M(手动)闪光模式,作正常闪光拍摄时建议使用 TTL 模式。

- 请确定已阅读所用的照相机的使用说明书。

TTL 自动闪光模式

在此模式时,从拍摄对象反射回来的闪光照明会由照相机的 TTL 自动闪光感应器侦测,然后照相机自动地控制闪光输出量给予正确的曝光度。

使用兼容 CLS 的照相机可使用 i-TTL 模式。使用不兼容 CLS 的数码单反相照相机可使用 D-TTL 模式,以及使用兼容 TTL 自动闪光模式的照相机时可使用 TTL 模式。以下是可使用的闪光操作。

TTL-BL 闪光(自动均衡补充闪光)

根据矩阵测光系统所获得的曝光测量,会自动地调节闪光的输出量以令拍摄对象和背景有更佳平衡的曝光度。

TTL 闪光

无论背景的光度如何,拍摄对象均可以正确地曝光,当你想强调拍摄对象或作出曝光补偿时,这会有所帮助。

有关在 TTL 自动闪光模式中的闪光拍摄距离范围

当 SB-R200 用作为一个遥控闪光灯组件,闪光拍摄距离范围为 0.6 米至 28 米,并会根据所用的 ISO 感光度和镜头光圈而有别。

可使用的闪光拍摄距离(米)

ISO \ 光圈	25	50	100	200	400	800	1600
f/1.4	0.6-3.5	0.6-5.0	0.6-7.1	0.9-10.0	0.9-14.1	1.8-20	2.5-28
f/2	0.6-2.5	0.6-3.5	0.6-5.0	0.6-7.1	0.9-10.0	0.9-14	1.8-20
f/2.8	0.6-1.8	0.6-2.5	0.6-3.5	0.6-5.0	0.6-7.1	0.9-10.0	0.9-14
f/4	0.6-1.3	0.6-1.8	0.6-2.5	0.6-3.5	0.6-5.0	0.6-7.1	0.9-10.0
f/5.6	0.6-0.9	0.6-1.3	0.6-1.8	0.6-2.5	0.6-3.5	0.6-5.0	0.6-7.1
f/8		0.6-0.9	0.6-1.3	0.6-1.8	0.6-2.5	0.6-3.5	0.6-5.0
f/11			0.6-0.9	0.6-1.3	0.6-1.8	0.6-2.5	0.6-3.5
f/16				0.6-0.9	0.6-1.3	0.6-1.8	0.6-2.5
f/22					0.6-0.9	0.6-1.3	0.6-1.8
f/32						0.6-0.9	0.6-1.3

判断所使用的镜头于双重照明近摄闪光操作时的正确闪光操作距离

请使用以下列表判断于所需还原比率时的合适光圈。正确的光圈是视乎 ISO 感光度、镜头焦距和所需的还原比率而定。

还原比率定义为底片上的图像尺寸和实物的尺寸的比例。举例，当拍摄一个 5 厘米长的拍摄对象时，而它的长度于底片上为 1 厘米，那么还原比率便是 1:5。

ISO 感光								镜头焦距							
ISO								AF/AF-S 微距尼克尔镜头							
25	50	100	200	400	800	1600		60mm f/2.8D	60mm f/2.8G ED	105mm f/2.8D	105mm f/2.8G IF-ED	200mm f/4D IF-ED	DX 85mm f/3.5G ED		
		2.8	4	5.6	8	11									
	2.8	4	5.6	8	11	16		1:1	1:1	1:1	1:1	1:1	1:1		
2.8	4	5.6	8	11	16	22		1:10	1:10	1:10	1:10	1:10	1:10		
4	5.6	8	11	16	22	32		1:3	1:3	1:3	1:3	1:3	1:3		
5.6	8	11	16	22	32	45		1:5	1:5	1:5	1:5	1:5	1:5		
8	11	16	22	32	45	64		1:3	1:3	1:3	1:3	1:3	1:3		
11	16	22	32	45	64			1:5	1:5	1:5	1:5	1:5	1:5		
16	22	32	45	64				1:10	1:10	1:10	1:10	1:10	1:10		
22	32	45	64					1:3	1:3	1:3	1:3	1:3	1:3		
32	45	64						1:5	1:5	1:5	1:5	1:5	1:5		
45	64							1:10	1:10	1:10	1:10	1:10	1:10		
64								1:3	1:3	1:3	1:3	1:3	1:3		

有效 f 值

合适光圈

还原比率 **1:1** **1:3** **1:5** **1:10**

- 当两个 SB-R200 安装到附件环 SX-1 两边，而闪光输出量比例为 1:1 和两个闪光灯均发出闪光时，以上的数据便适用。
- 根据所使用的还原比率和镜头，把 SB-R200 倾斜向着光轴，或可以有更加自然悦目的照明效果。调节 SB-R200 以使用目标灯光照向画角的中央。
- 当使用上表所列以外的还原比率拍摄照片时，可在上表判断一个合适的数字。举例，于 1:2 的还原比率时，可参照 1:1 或 1:3 时的合适光圈。
- 当 SB-R200 配合极近距定位适配器 SW-11 使用时，视乎还原比率闪光的光量会有不同（当拍摄距离为约 15 厘米或更短时便会增加）建议作试拍。
- 于以上列表中的数据是有效的 f 值，并非镜头上的光圈。

1 可使用的闪光模式

▣ 镜头上设定的光圈和有效的 f 值

近摄镜头的有效 f 值会有不同，如微距尼克尔镜头。当还原比率增加，底片上的图像光度便会减少，还原比率和有效 f 值之间的关系是：

$$F_e = F (1 + M)$$

当中代数 F_e = 有效 f 值（实际的镜头速度）

F = 镜头上设定的光圈

M = 还原比率

在 TTL 自动闪光操作中，当安装了微距尼克尔镜头在照相机上时，在 LCD 显示屏上或照相机的取景器中出现的光圈值就是有效 f 值。

● M(手动)模式

在手动闪光拍摄中，你要选择光圈和闪光输出量，利用这个方法，当你拍摄一些难以于 TTL 自动闪光模式中获得准确曝光的拍摄对象时，你便可控制曝光和闪光的拍摄距离。

可使用的闪光输出量

近摄闪光操作：M1/1 至 M1/64

指令器闪光操作：M1/1 至 M1/128

重复闪光操作：M1/8 至 M1/128

在 M(手动)模式中决定光圈和闪光输出量

在手动模式中，可使用以下的闪光指数和公式去计算可以获得正确曝光的光圈、闪光输出量和拍摄距离。

- 闪光指数 (GN 于 ISO 100；米) 代表闪光灯产生的光量，数字愈大，即闪光输出愈大。

计算正确的光圈

使用这公式计算正确的光圈：

$$f / \text{级数 (光圈)} = \text{闪光指数 (GN 于 ISO 100；米)} \times \text{ISO 感光度因数} \div \text{拍摄距离 (米)}$$

- SU-800 和照相机或镜头均设定为相同的光圈。

SB-R200 的闪光指数为 10 (ISO 100，米)

ISO 感光度因数

如是 ISO 100 以外的其他感光度，可将闪光指数与下表所示的因数相乘。

ISO	25	50	100	200	400	800	1600	3200	6400
因数	0.5	0.71	1	1.4	2	2.8	4	5.6	8

● 自动光圈 (AA) 闪光模式

SU-800 的内置感应器可量度从拍摄对象反射回来的闪光照明，然后结合自动地从照相机和镜头传输至 SU-800 的包括 ISO 感光值、曝光补偿值、镜头的光圈和焦距的数据，控制闪光的输出。

- 自动光圈闪光只可于 SB-910、SB-900 或 SB-800 用作遥控闪光灯组件时使用。（假如 SB-R200、SB-700 或 SB-600 接收到自动光圈闪光模式讯号时，警告指示会出现。）
- 假如安装了一个非 CPU 镜头的同时，闪光模式设定为自动光圈闪光，AA 模式显示会闪烁作警告，而闪光灯组件将不会发出闪光。
- 有关自动光圈闪光模式的闪光拍摄距离范围，请参阅你的闪光灯使用说明书。

☑ 在自动光圈闪光模式中进行闪光操作时的注意事项

当拍摄远距离的拍摄对象时，虽然拍摄对象仍在闪光拍摄距离范围内，或仍会出现曝光不足的情况，建议配合兼容 TTL 自动闪光的照相机使用 TTL 自动闪光模式。

2 配合 SB-R200 时有功能限制的可用镜头

可以安装到镜头前方的 SB-R200 最大数目

AF 尼克尔镜头

镜头	适配环	最大闪光灯数目
AF-S 尼克尔 24mm f/1.4G ED	SY-1-77	最多 2 个
AF 尼克尔 28mm f/1.4D	SY-1-72	最多 4 个
AF-S 尼克尔 28mm f/1.8G	SY-1-67	最多 2 个
AF-S 尼克尔 35mm f/1.4G	SY-1-67	最多 2 个
AF 微距尼克尔 60mm f/2.8D	UR-5 + SY-1-72	最多 4 个
AF-S 微距尼克尔 60mm f/2.8G ED	SY-1-62	最多 4 个
AF 尼克尔 85mm f/1.4D IF	SY-1-77	最多 4 个
AF-S 尼克尔 85mm f/1.4G	SY-1-77	最多 2 个
AF DC- 尼克尔 105mm f/2D	SY-1-72	最多 4 个
AF 微距尼克尔 105mm f/2.8D	SY-1-62	最多 4 个
AF-S VR 微距尼克尔 105mm f/2.8G IF-ED	SY-1-62	最多 4 个
AF DC- 尼克尔 135mm f/2D	SY-1-72	最多 4 个
AF 尼克尔 180mm f/2.8D IF-ED	SY-1-72	最多 4 个
AF 微距尼克尔 200mm f/4D IF-ED	SY-1-62	最多 4 个
AF-S 尼克尔 300mm f/4D IF-ED	SY-1-77	最多 4 个
AF-S 变焦尼克尔 17-35mm f/2.8D IF-ED	SY-1-77	最多 4 个
AF 变焦尼克尔 18-35mm f/3.5-4.5D IF-ED	SY-1-77	最多 2 个
AF-S 尼克尔 24-70mm f/2.8G ED	SY-1-77	最多 2 个
AF-S 变焦尼克尔 28-70mm f/2.8D IF-ED	SY-1-77	最多 2 个
AF-S VR 变焦尼克尔 70-200mm f/2.8G IF-ED	SY-1-77	最多 4 个
AF-S 尼克尔 70-200mm f/2.8G ED VR II	SY-1-77	最多 4 个
AF 变焦尼克尔 80-200mm f/2.8D ED	SY-1-77	最多 4 个

DX 尼克尔镜头

镜头	适配环	最大闪光灯数目
AF-S DX 尼克尔 35mm f/1.8G	SY-1-52	最多 2 个
AF-S DX 微距尼克尔 85mm f/3.5G ED VR	SY-1-52	最多 4 个
AF-S DX 变焦尼克尔 12-24mm f/4G IF-ED	SY-1-77	最多 4 个
AF-S DX 变焦尼克尔 17-55mm f/2.8G IF-ED	SY-1-77	最多 2 个
AF-S DX 变焦尼克尔 18-70mm f/3.5-4.5G IF-ED	SY-1-67	最多 2 个

手动对焦尼克儿镜头

镜头	适配环	最大闪光灯数目
PC-E 尼克儿 24mm f/3.5D ED*1	SY-1-77	最多 2 个
尼克儿 35mm f/1.4	SY-1-52	最多 2 个
PC-E 微距尼克儿 45mm f/2.8D ED*1	SY-1-77	最多 2 个
微距尼克儿 55mm f/2.8	SY-1-52	最多 4 个
尼克儿 85mm f/1.4	SY-1-72	最多 2 个
PC 微距尼克儿 85mm f/2.8D*1	SY-1-77	最多 2 个
PC-E 微距尼克儿 85mm f/2.8D*1	SY-1-77	最多 2 个
尼克儿 105mm f/1.8	SY-1-62	最多 2 个
尼克儿 105mm f/2.5	SY-1-52	最多 2 个
微距尼克儿 105mm f/2.8	SY-1-52	最多 2 个
尼克儿 135mm f/2	SY-1-72	最多 2 个
尼克儿 135mm f/2.8	SY-1-52	最多 2 个
尼克儿 180mm f/2.8 ED	SY-1-72	最多 2 个
微距尼克儿 200mm f/4 IF	SY-1-52	最多 4 个

*1 不建议使用设定了俯仰和 / 或偏移位置的 PC-E 尼克儿 24mm f/3.5D ED, PC-E 微距尼克儿 45mm f/2.8D ED, PC-E 微距尼克儿 85mm f/2.8D 或 PC 微距尼克儿 85mm f/2.8D 镜头。

可使用但依据焦距会有渐晕的镜头

注意当使用这些镜头时, 视乎焦距或会出现渐晕。

镜头	发生渐晕的焦距	
	尼康 DX 格式数码单镜反光相机	35mm (135) 格式的尼康胶卷单镜反光相机和尼康 FX 格式数码单镜反光相机
AF-S 尼克儿 24mm f/1.4G ED	没有渐晕	所有设定
AF 尼克儿 28mm f/1.4D	没有渐晕	所有设定
AF-S 变焦尼克儿 17-35mm f/2.8D IF-ED	没有渐晕	24mm 或更短
AF 变焦尼克儿 18-35mm f/3.5-4.5D IF-ED	没有渐晕	24mm 或更短
AF-S 尼克儿 24-70mm f/2.8G ED	没有渐晕	28mm 或更短
AF-S 变焦尼克儿 28-70mm f/2.8D IF-ED	没有渐晕	35mm 或更短
AF-S DX 变焦尼克儿 12-24mm f/4G IF-ED	15mm 或更短	—
AF-S DX 变焦尼克儿 17-55mm f/2.8G IF-ED	20mm 或更短	—
AF-S DX 变焦尼克儿 18-70mm f/3.5-4.5G IF-ED	18mm	—

☑ 当使用安装在镜头上的 SB-R200 时

当使用安装到镜头前方的 SB-R200 时, 请小心不要碰撞和损坏镜头。

3 连续闪光操作的注意事项 (于近摄闪光操作时 (使用接线))

为了防止 SB-R200 过热, 请在进行最大次数的连续闪光 (如下表所示) 之后, 至少等待 10 分钟让 SB-R200 冷却下来。



注意

请勿超过连续闪光的最大次数,

否则会导致闪光灯头过热并引起灼伤, 以及损坏闪光灯面板和闪光灯本身。

最大次数的连续闪光

闪光模式	最大次数的连续闪光 (于每秒 6 张时)
TTL 自动闪光	15
手动闪光 (闪光输出量: M1/1、M1/2)	
手动闪光 (闪光输出量: M1/4 至 M1/64)	30



注意

注意连续闪光後电池的发热情况。

否则电池发热将导致灼伤。更换电池时请小心。

于连续闪光拍摄时的同步

如下列表所示, 可于连续操作时拍摄多张照片。

SB-R200 于连续闪光操作时的最高拍摄张数 (于每秒 6 张时)

闪光输出量			
1/8	1/16	1/32	1/64
最多 4 张	最多 8 张	最多 16 张	最多 30 张

4 另购的配件

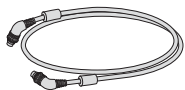

TTL 接线 SC-30

使用另购的 TTL 接线 SC-30 把 SU-800 和 SB-R200 连接，可以在 TTL 模式中进行近摄闪光操作（使用接线）。

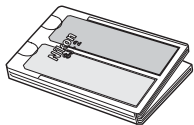

彩色滤镜套装 SJ-2

提供 8 个型号共 20 块滤镜。

- FL-G1（荧光灯灯光）
- FL-G2（荧光灯灯光）
- TN-A1（白炽灯 / 钨丝灯灯光）
- TN-A2（白炽灯 / 钨丝灯灯光）
- 蓝色
- 黄色
- 红色
- 琥珀色

彩色凝胶滤镜是会消耗的项目，并会因为闪光时产生的热力而导致逐渐褪色，因此，建议当有需要时作检查和更换这些滤镜。

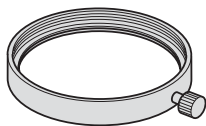

专用适配环 UR-5

使用 AF 微距尼克尔 60mm f/2.8D 镜头时，请使用适配环 UR-5 和适配环 SY-1-72 来把附件环 SX-1 安装到镜头上。

5 闪光灯的保养技巧



警告

切勿使用油漆稀释剂、苯或其他活跃的化学剂去清洁闪光灯，因为此举会损坏闪光灯或引致火警。而使用这些化学剂或许会损害你的健康。

清洁

- 使用一个橡皮吹气球扫去清除闪光灯上的垢物和尘埃，然后使用柔软、清洁的布清洁它。在近咸水的地方使用闪光灯后，请以柔软、清洁的布以自来水稍稍沾湿后抹拭闪光灯组件以除去盐份，再用干布抹干。
- 在很少的情况下，LCD 显示屏或许会因为静电而开着或转暗，这并不是故障，显示屏会很快恢复正常。
- 切勿掉下闪光灯或向坚硬的表面撞击，因此此举会损坏它的精密机械。切勿向 LCD 显示屏施以强大的压力。

储存

- 请把闪光灯贮存于一个清凉、干燥的地方，防止因为高湿度以及霉菌滋生或发霉造成的故障。
- 请把闪光灯远离如樟脑和臭樟脑等的化学物。避免把闪光灯曝露于磁波，如电视机或收音机。
- 切勿于高温的位置使用或留下闪光灯，如暖气机或火炉附近，因此此举会引致损坏。
- 当不使用闪光灯超过两个星期，请确定已移出电池以防止因为电池泄漏造成的损坏。
- 每个月把闪光灯取出，插入电池然后闪光数次以重整电容器。
- 当闪光灯与干燥剂一起存放时，请经常更换干燥剂。
- 运输产品时，请将内部的电池取出，以避免运输过程中电池短路、发热等问题。请在包装箱内装入足够多的缓冲材料，以减少（避免）由于冲击导致产品损坏。

操作位置

- 极端的温度变化能导致水份于闪光灯内部凝结。当闪光灯从非常低的温度再处于高温，又或相反时，请把它放入一个如塑料袋的密封容器内，留在容器内一段时间后，再渐渐曝露于外间的气温。
- 避免把闪光灯曝露于来自电视机或高压电输送塔的强劲磁场或无线电波中，此举或会引致它出现故障。

6 电池的注意事项

可使用的电池

请使用 CR123A (3V) 锂电池。

- 切勿使用任何其他类型的电池。
- 不可充电。切勿尝试于充电器把这些电池充电，否则它们或会爆炸。
- 根据电池的规格，当这些电池变热时，安全电路便会启动并截断电源。这最常会于闪光灯组件在重复闪光模式中操作时发生，当温度回复正常时电池电力便会恢复。

装卸电池的注意事项

- 当安装电池时，请把闪光灯的电源关上，以及切勿把电池的电极倒转。
- 假如电池的两端子脏了，在使用前先清除污垢和污迹，因为它们或会引起损坏。
- 假如于低温下使用已耗尽的电池，指令器或闪光灯或不能正常运作。
- 假如于低温下拍摄照片，请使用新的电池，并把一套后备电池存放于温暖的位置（举例如衣袋内）。
- 因为温度下降电量会转趋变弱。于低温时，闪光灯的容量会下降，回电时间会更长。假如不使用它们和让之回复正常温度，电量会回复。
- 切勿把用过的电池扔入火中，切勿把电池拆解、加热或充电。

更换电池

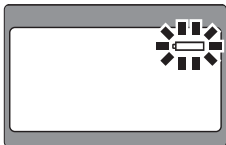

当开启电源或发出闪光后大约 30 秒内 SU-800 的预备灯不亮起时，低电量指示便会闪烁。

- 请更换电池。

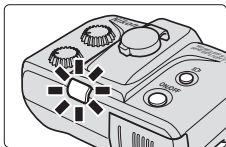

当 SB-R200 电量转弱时，开启电源或发出闪光后，绿色预备灯会闪烁。

- 请更换电池。

7 故障排除

假如闪光灯出现故障或于闪光灯上的 LCD 显示屏出现了警告指示，请你在将闪光灯送到尼康维修中心修理前，使用以下的方法去判断问题的成因。

指令器 SU-800 和遥控闪光灯 SB-R200 的警告指示

近摄模式中

使用接线警告



使用兼容 CLS 的照相机时，假如使用接线把 SU-800 和 SB-R200 连接后，会出现“Err”指示，以及“使用接线”的指示会闪烁。

不兼容的照相机警告



SU-800 不可与除 COOLPIX P7100, P7000 和 P6000 以外的其他 COOLPIX 系列数码相机一起使用。假如使用的话，无线闪光指示会闪烁作为警告。

不正确地使用接线连接到 SB-R200



使用不兼容 CLS 的照相机时，假如使用接线不正确地把 SU-800 和 SB-R200 连接“使用接线”的指示便会闪烁。

- 假如组别 A 和 B 两者均不正确地连接，“Err”的指示会显示，以及“使用接线”的指示会闪烁。

SB-R200 的通讯错误警告

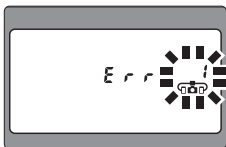
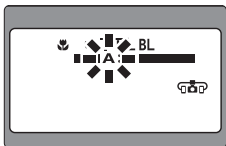

举例，假如是由于电池过弱，虽然 SU-800 和 SB-R200 已正确地连接和使用不兼容 CLS 的照相机，但组别 A 或 B 任何一组会出现数据通讯失败，相关的组别（A 或 B）的指示会闪烁。而“使用接线”的指示并不会闪烁。

- 假如组别 A 和 B 均是数据通讯失败，“Err”的指示会显示，而“使用接线”的指示会闪烁。

指令器模式中 使用接线的指示



假如 SU-800 安装在不兼容 CLS 的照相机上，指令器功能便不能运作。

假如是设定为指令器模式，警告的指示会出现。

- 当把 SU-800 安装在兼容 CLS 的照相机上时，假如 SU-800 和 SB-R200 以接线连接时，它们将不能运作，警告的指示便会出现。

不兼容照相机的警告



SU-800 不可与除 COOLPIX P7100, P7000 和 P6000 以外的其他 COOLPIX 系列数码照相机一起使用。假如使用的话，无线闪光指示会闪烁作为警告。

不兼容镜头的警告

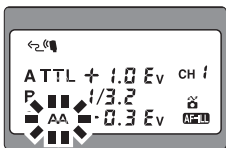

当配合非 CPU 镜头一起使用时，假如闪光模式设定为自动光圈闪光（AA），AA 模式的指示会闪烁以警告你在该组别的闪光灯组件将不会发出闪光。

7 故障排除

闪光灯故障警告

在 SB-R200 用作无线遥控闪光灯组件的同时，红色预备灯会快速地闪烁四次然后停止 0.5 秒，假如闪光灯组件接收到如非 TTL 自动闪光或重复闪光的讯号时，这个灯号循环会重复六次。

使用指令器 SU-800 和遥控闪光灯 SB-R200 遇到的困难

困难	原因	解决方法
SB-R200 不发出闪光。	SB-R200 的电源已关上。	确认红色预备灯已亮起。
	指令器 (SU-800) 和 SB-R200 设定了不同的通道编号。	请把两个闪光灯组件均设定相同的通道编号。
	指令器 (SU-800) 和 SB-R200 设定了不同的组别名称。	请把两个闪光灯组件均设定相同的组别。
	指令器 (SU-800 等等) 的控制讯号不能到达 SB-R200 的感光窗。	把 SB-R200 的位置重新安排，使到指令器的光线能到达 SB-R200。
发生渐晕	所设定的快门速度比闪光同步速度较快或较慢。	把快门速度设定到闪光同步速度。
	使用广角镜头会发生渐晕。	改变镜头的焦距。
发生曝光不足	闪光灯组件光线进入了照相机的镜头或闪光灯组件上的感光窗。	把照相机和闪光灯组件的位置重新安排，使到光线不会进入镜头或感光窗。
AF 辅助照明器没有开启。	SU-800 设定为近摄模式。	在近摄模式中，AF 辅助照明器是不会亮起的。然而，照相机的 AF 辅助照明器则会开启。
	照相机对焦模式设定为“AF-C”。	把照相机的对焦模式设定为“AF-S”。

在照相机取景器内的预备灯警告

问题	解决方法
当 SU-800 安装在不兼容 CLS 的照相机，以及于近摄闪光操作（使用接线）时把闪光模式设定为 TTL 时，在照相机取景器内的预备灯在闪烁。	把闪光模式设定为 M（手动）。

微型电脑控制的闪光灯的注意事项

闪光灯内有一个微型电脑用以控制闪光灯的操作，在罕有情况下，就算正确地安装了新的电池，闪光灯或会不能正常运作。假如这情况出现，请在闪光灯电源开启时更换电池。

8 规格

无线闪光灯指令器 SU-800

传输模式	使用闪光放电管作红外线脉冲发射通讯
传输范围	SB-910/SB-900/SB-800/SB-700/SB-600 大约 20 米 SB-R200 于正常设定时大约 4 米
通道的数目	4
组别的数目	3
传输的次数	大约 1200
传输的时间间隔	大约 1 秒
闪光光线的波长	大约 800 至 1000 奈米 (红外线)
闪光涵盖	大约 60° (垂直)、大约 78° (水平)
显示	LCD 显示屏、预备灯
AF 辅助照明器	使用 50mm f/1.8 镜头的中央范围时大约 10 米
电源	一枚 3V CR123A 锂电池
重量	大约 160 克
尺寸 (宽 x 高 x 厚)	大约 68 x 96 x 58 毫米

这些性能规格于正常温度 (20°C) 和使用新电池时适用。

规格和设计如有更改恕不另行通知。

8 规格

无线遥控闪光灯 SB-R200

电子结构	自动绝缘闸两极管 (IGBT) 及串联电路 (仅无线遥控闪光灯组件)
闪光指数	10 (ISO 100, 米), 14 (ISO 200, 米)
涵盖的角度	涵盖 24mm 镜头的光线分布; 60° (垂直) 及 78° (水平)
闪光模式	i-TTL、D-TTL、TTL (胶卷单镜反光照相机) M (手动)
最短回电时间 (大约)	6 秒
最少闪光次数 * / 全输出闪光后与预备灯亮起的间隔时间	290 / 6-30 秒 * 当每 30 秒使用闪光灯的全输出引发闪光一次
反射闪光能力	闪光灯头可以每 15° 的停止位向下俯 (向着光轴) 60°, 或向上每 15° 的停止位作最多 45° 仰 (相反方向)。
闪光时间	大约 600 微秒
安装脚	附件环 SX-1 或闪光灯座 AS-20 专用的插座
目标灯光	白色 LED
显示	预备灯
电源	一枚 CR123A (3V) 锂电池
重量	大约 120 克
尺寸 (宽 x 高 x 厚)	大约 80 x 75 x 55 毫米

这些性能规格于正常温度 (20°C) 和使用新电池时适用。

规格和设计如有更改恕不另行通知。

照相机及相关产品中有毒有害物质或元素的名称、含量及环保使用期限说明

环保使用期限	部件名称	有毒有害物质或元素					
		铅 (Pb)	汞 (Hg)	镉 (Cd)	六价铬 (Cr (VI))	多溴联苯 (PBB)	多溴二苯醚 (PBDE)
	1 照相机外壳和镜筒 (金属制)	×	○	○	○	○	○
	照相机外壳和镜筒 (塑料制)	○	○	○	○	○	○
	2 机座和机械元件	×	○	○	○	○	○
	3 光学镜头、棱镜、滤镜玻璃	○	○	×*1	○	○	○
	4 电子表面装配元件 (包括电子元件)	×	○	○	○	○	○
	5 机械元件, 包括螺钉、包括螺母和垫圈等	○	○	○	○	○	○
	6 无线发射器和遥控器 *2	×	○	○	○	○	○
7 交流适配器、电池充电器、电池匣和连接线类 *2	×	○	○	○	○	○	
	8 锂离子充电电池 *2	×	○	○	○	○	○
	9 镍氢充电电池 *2	○	○	○	○	○	○
	10 非电子附件 (盖子、罩子、带子、遮光罩、光学附件、转接环、盒子等) *2	○	○	○	○	○	○
	11 光盘 (CD-ROM) *2	○	○	○	○	○	○

注:

有毒有害物质或元素标识说明

○ 表示该有毒有害物质或元素在该部件所有均质材料中的含量均在 SJ/T11363-2006 标准规定的限量要求以下。

× 表示该有毒有害物质或元素至少在该部件的某一均质材料中的含量超出 SJ/T11363-2006 标准规定的限量要求。但是, 以现有的技术条件要使照相机相关产品完全不含有上述有毒有害物质极为困难, 并且上述产品都包含在《关于电气电子设备中特定有害物质使用限制指令 2002/95/EC》的豁免范围之内。

*1 表示存在于相机机身内置的某些滤镜中。

*2 部件名称栏中 6-11 类的附件既可能与主产品捆绑销售, 也可能单独销售。无论何种情况, 其中有有毒有害物质或元素的含有量相同。

环保使用期限

此标志的数字是基于中华人民共和国电子信息产品污染控制管理办法及相关标准, 表示该产品的环保使用期限的年数。

请遵守产品的安全及使用注意事项, 并在产品使用后根据各地的法律、规定以适当的方法回收再利用或废弃处理本产品。

9 索引

- 有关闪光灯的各部分、LCD 显示屏上的图像等，请参阅“闪光灯各部分、它们的功能和配件”（第 18 页）和“SU-800 的 LCD 显示屏和图像”（第 20 页）。

符号

[◀] (左) 按钮	19
[▶] (右) 按钮	19
[A→B] 选择按钮	19
[CHANNEL] 选择拨盘	35
[GROUP] 选择拨盘	36
[MODE] 按钮	19
[ON/OFF] 按钮	19
[SEL] (功能) 按钮	19
i-TTL 模式	116

A

AF-ILL	91
AF 辅助照明器	91
AS-20	24, 107
安全须知	2
安装脚锁杆	29

B

变形臂夹	24
------	----

C

CLS	7
彩色滤镜夹	24
彩色滤镜套装	24, 123
彩色凝胶滤镜	100
测光表关闭	57
测试闪光	88
重复闪光	93

D

D-TTL 模式	116
电池	125
多重闪光操作	26

F

FV 锁定闪光	98
附件环	24

G

高级无线照明	26
更换电池	125
供 SB-R200 的极近距离定位适配器	24, 103

I

ISO 感光度	117
ISO 感光度因数	118

J

极近距离定位适配器	24, 103
兼容 CLS 的照相机	13, 20
建议镜头	13
建议照相机	13
近摄模式	65
近摄闪光操作 (使用接线)	110
警告指示	126

K

可使用镜头	14
控制按钮	19
快门释放按钮	32
扩散片	25, 105

L

LCD 显示屏	20
LCD 显示屏照明器	20, 22
连续闪光拍摄	122

M

模拟照明灯	89
默认设定	8
目标灯光	90
目标灯光按钮	90

N

NO AF-ILL	91
内置闪光灯用的 IR 板	24
尼康创意闪光系统 (CLS)	7
尼康近摄闪光灯指令器套装 RIC1	15

尼康近摄闪光灯遥控套装 R1 15

P

配件 99,123
频率 95

R

R1 15
R1C1 15

S

SB-R200 23,59
SC-30 123
SG-3IR 24,50
SJ-R200 24,100
SU-800 18,53
SW-11 24,103
SW-12 25,105
SW-C1 25,106
SX-1 24
SZ-1 24
三重照明近摄闪光操作 68
闪光灯各部分 18
闪光灯头 23
闪光灯座 24,107
闪光模式 116
闪光拍摄距离范围 116
闪光输出量 95
闪光输出量比例 20
闪光输出量补偿 92
闪光输出量补偿值 20
闪光数目 95
闪光指数 118
闪烁时的显示 22
适配环 24
手动模式 118
双重照明近摄闪光操作 68
双键重设 19
锁掣 31

T

TTL 接线 123
TTL 接线端子 110
TTL 模式 116
通道 21
图像 20

U

UR-5 123

W

微距尼克尔镜头 13
无线多重闪光灯组件拍摄 26
无线闪光灯指令器 18,53
无线通讯 20
无线遥控闪光灯 23,59

Y

遥控闪光灯组件 23,26,82
预备灯 18,23

Z

指令器 82
指令器 / 近摄选择开关 58
指令器模式 79
专用适配环 123
主闪光灯组件 26
自动 FP 高速同步 96
自动光圈闪光 119
自动均衡补充闪光 21
组别 21

Nikon

没有获得日本株式会社尼康书面许可，不可擅自以任何形式复印此说明书的全部或部分内容，（评价或介绍文章的简单引用除外）。

出版日期：2012年9月1日