

# **Nikon**

APPAREIL PHOTO NUMÉRIQUE

# COOLPIX L840

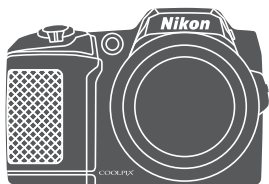

## Manuel de référence

<b>Introduction</b>	<b>➔ i</b>
<b>Table des matières</b>	<b>➔ xiii</b>
<b>Descriptif de l'appareil photo</b>	<b>➔ 1</b>
<b>Préparatifs pour la prise de vue</b>	<b>➔ 6</b>
<b>Opérations élémentaires de prise de vue et de lecture</b>	<b>➔ 12</b>
<b>Fonctions de prise de vue</b>	<b>➔ 22</b>
<b>Fonctions de visualisation</b>	<b>➔ 57</b>
<b>Enregistrement et lecture de clips vidéo</b>	<b>➔ 68</b>
<b>Utilisation des menus</b>	<b>➔ 75</b>
<b>Utilisation de la fonction Wi-Fi (réseau sans fil)</b>	<b>➔ 116</b>
<b>Connexion de l'appareil photo à un téléviseur, une imprimante ou un ordinateur</b>	<b>➔ 120</b>
<b>Notes techniques</b>	<b>➔ 130</b>

# Introduction



## À lire avant toute opération

Pour tirer le meilleur parti de ce produit Nikon, veillez à lire attentivement les documents « Pour votre sécurité » (📖v-vii) et « Wi-Fi (réseau sans fil) » (📖x) ainsi que toutes les autres instructions, et à les conserver à un endroit accessible à tous ceux qui utiliseront l'appareil photo.

- Si vous souhaitez utiliser l'appareil photo immédiatement, reportez-vous aux sections « Préparatifs pour la prise de vue » (📖6) et « Opérations élémentaires de prise de vue et de lecture » (📖12).

## Autres informations

- Symboles et conventions

Symbole	Description
	Cette icône indique les mises en garde et informations à lire avant d'utiliser l'appareil photo.
	Cette icône indique les remarques et informations à lire avant d'utiliser l'appareil photo.
	Ces icônes indiquent d'autres pages contenant des informations pertinentes.

- Dans le présent manuel, les cartes mémoire SD, SDHC et SDXC sont indifféremment désignées comme des « cartes mémoire ».
- Le réglage au moment de l'achat est appelé « réglage par défaut ».
- Les noms des rubriques de menu affichées sur le moniteur de l'appareil photo, ainsi que les noms des commandes ou les messages affichés sur l'écran de l'ordinateur apparaissent en caractères gras.
- Dans ce manuel, les images sont parfois omises dans les exemples d'affichage du moniteur afin que les indicateurs du moniteur soient plus clairement visibles.

# Informations et recommandations

## Formation permanente

Dans le cadre de l'engagement de Nikon pour la « Formation permanente » envers ses produits, des informations techniques et éducatives, constamment mises à jour, sont disponibles sur les sites suivants :

- Aux États-Unis : <http://www.nikonusa.com/>
- En Europe et en Afrique : <http://www.europe-nikon.com/support/>
- En Asie, Océanie et au Moyen-Orient : <http://www.nikon-asia.com/>

Consultez régulièrement ces sites Web pour vous tenir informé des dernières informations produit, des astuces, des réponses aux forums de questions et des conseils d'ordre général sur la photographie numérique et la photographie argentique. Des informations supplémentaires sont aussi disponibles auprès de votre représentant Nikon. Consultez le site Web ci-dessous pour savoir où vous adresser :

<http://imaging.nikon.com/>

## N'utilisez que des accessoires électroniques de marque Nikon

Les appareils photo Nikon COOLPIX ont été conçus selon les normes les plus strictes et comprennent des circuits électroniques complexes. Seuls les accessoires électroniques de marque Nikon (y compris les chargeurs d'accumulateur, les accumulateurs et les adaptateurs secteur) sont certifiés par Nikon spécifiquement pour votre appareil photo numérique Nikon, et sont conçus et testés de manière à fonctionner selon les spécifications d'utilisation et de sécurité de ce circuit électronique.

L'UTILISATION D'ACCESSOIRES ÉLECTRONIQUES DE MARQUES AUTRES QUE NIKON PEUT PROVOQUER UN DYSFONCTIONNEMENT DE VOTRE APPAREIL PHOTO ET ENTRAÎNER L'ANNULATION DE VOTRE GARANTIE NIKON.

Pour en savoir plus sur les accessoires de marque Nikon, renseignez-vous auprès d'un revendeur agréé Nikon.

## Avant de prendre des photos importantes

Avant tout événement photographique important (comme un mariage ou un voyage), faites des essais avec votre appareil photo pour vous assurer qu'il fonctionne normalement. Nikon ne pourra être tenu responsable de tous dommages ou pertes de profit provenant d'un dysfonctionnement de l'appareil photo.

## À propos des manuels

- Les manuels fournis avec votre appareil photo ne peuvent pas être reproduits, transmis, transcrits, stockés sur un système d'extraction ou traduits dans une langue quelconque, quels qu'en soient la forme ou les moyens, sans accord écrit préalable de Nikon.
- Les illustrations et les contenus de moniteur présentés dans ce manuel peuvent différer de ce que vous verrez effectivement sur le produit.
- Nikon se réserve le droit de modifier à tout moment les caractéristiques du matériel et du logiciel décrites dans ces manuels sans avis préalable.
- Nikon ne peut être tenu responsable des dommages provenant de l'utilisation de cet appareil photo.
- Nous avons apporté le plus grand soin dans la rédaction de ces manuels pour qu'ils soient précis et complets. Si, cependant, vous veniez à remarquer des erreurs ou des omissions, nous vous serions reconnaissants de les signaler à votre représentant Nikon (adresse fournie séparément).

## Avertissement concernant l'interdiction de copie ou de reproduction

Il est à noter que le simple fait d'être en possession de matériel copié ou reproduit numériquement au moyen d'un scanner, d'un appareil photo numérique ou d'un autre dispositif peut être répréhensible.

### • Articles légalement interdits de copie ou de reproduction

Ne copiez pas, ni ne reproduisez des billets de banque, des pièces, des titres ou des bons d'État, même si de telles copies ou reproductions sont estampillées « Spécimen ». La copie ou la reproduction de billets de banque, de pièces ou de titres circulant à l'étranger est interdite. Sauf accord gouvernemental préalable, la copie ou la reproduction de timbres inutilisés ou de cartes postales émises par l'État est interdite.

La copie ou la reproduction de timbres émis par l'État et des documents certifiés stipulés par la loi est interdite.

### • Attention à certaines copies et reproductions

Le gouvernement a émis des avertissements sur les copies ou les reproductions de titres émis par des sociétés privées (actions, factures, chèques, chèque-cadeau, etc.), les coupons ou titres de transport, à l'exception du minimum de photocopies à fournir pour les besoins d'une entreprise. De même, ne copiez pas, ni ne reproduisez des passeports émis par l'État, des permis émis par des organismes publics et des groupes privés, des cartes d'identité, et des tickets comme des passes ou des chèques-repas.

### • Conformez-vous aux avis de droit de reproduction

La copie ou la reproduction de travaux créatifs soumis à un droit de reproduction comme les livres, la musique, les impressions sur bois, les cartes, les dessins, les films et les photos est régie par des lois nationales et internationales sur les droits d'auteur. N'utilisez en aucun cas ce matériel pour la réalisation de copies illégales ou toute autre infraction aux lois sur les droits d'auteur.

## Élimination des périphériques de stockage des données

Veillez noter que supprimer des images ou formater des périphériques de stockage des données tels que des cartes mémoire ou la mémoire interne de l'appareil photo n'efface pas l'intégralité des données images d'origine. Des logiciels vendus dans le commerce permettent de récupérer des fichiers effacés sur des périphériques usagés, ce qui peut conduire à une utilisation malveillante des données images personnelles. Il incombe à l'utilisateur d'assurer la protection de ses données personnelles.

Avant de jeter un périphérique de stockage des données ou de le céder à quelqu'un d'autre, effacez toutes les données à l'aide d'un logiciel de suppression vendu dans le commerce, ou formatez le périphérique puis remplissez-le entièrement avec des images ne contenant aucune information privée (des photos d'un ciel sans nuages, par exemple). La destruction matérielle des périphériques de stockage des données devra être effectuée avec le plus grand soin, afin d'éviter toute blessure ou tout dommage matériel.

Pour supprimer les paramètres Wi-Fi, sélectionnez **Rétablir régl. par défaut** dans le menu Options Wi-Fi (📖75).

## Marquage de conformité

Suivez la procédure ci-dessous pour afficher certains des marquages de conformité auxquels l'appareil photo est conforme.

Appuyez sur la commande **MENU** → Icône de menu **Y** → Marquage de conformité → Commande **OK**

## Pour votre sécurité

Pour ne pas risquer d'endommager votre matériel Nikon ou de vous blesser, vous ou d'autres personnes, prenez soin de lire attentivement les recommandations ci-dessous avant d'utiliser votre matériel. Conservez ces consignes de sécurité dans un endroit facilement accessible à tous ceux qui auront à se servir de ce matériel.



Cette icône signale les avertissements et les consignes qui doivent être impérativement lus avant d'utiliser votre matériel Nikon, afin d'éviter d'éventuels risques physiques.

## DANGER

### **En cas de dysfonctionnement du matériel, éteignez-le immédiatement**

Si vous remarquez de la fumée ou une odeur inhabituelle se dégageant de votre appareil photo ou de l'adaptateur secteur, débranchez immédiatement l'adaptateur secteur et retirez les accumulateurs/piles en prenant soin de ne pas vous brûler. Continuer d'utiliser son matériel dans ce cas peut être dangereux. Une fois la source d'alimentation retirée ou déconnectée, confiez immédiatement votre matériel à un centre de service agréé Nikon pour le faire vérifier.

### **Ne démontez pas votre matériel**

Toucher les parties internes de l'appareil photo ou de l'adaptateur secteur peut être extrêmement dangereux. Les réparations doivent impérativement être effectuées par un technicien qualifié. Si votre appareil photo ou adaptateur secteur s'ouvre à la suite d'une chute ou de tout autre accident, retirez les accumulateurs/piles et/ou débranchez le matériel et rappez-le immédiatement à un centre de service agréé Nikon.

### **N'utilisez pas l'appareil photo ou l'adaptateur secteur en présence de gaz inflammable**

N'utilisez pas de matériel électronique en présence de gaz inflammable car cela risque de provoquer une explosion ou un incendie.

### **Manipulez la dragonne de l'appareil photo avec soin**

N'enroulez jamais la dragonne autour du cou d'un bébé ou d'un enfant.

### **Tenez le matériel hors de portée des enfants**

Faites extrêmement attention à ce que les bébés ne mettent pas à la bouche les accumulateurs/piles ou d'autres petites pièces.

### **Ne restez pas au contact de l'appareil photo, du chargeur d'accumulateur ou de l'adaptateur secteur pendant des périodes prolongées lorsque ceux-ci sont allumés ou en cours d'utilisation**

Certains éléments de ces produits se mettant à chauffer, laisser la peau à leur contact direct pendant de longues périodes peut entraîner des brûlures superficielles.

**⚠ Ne laissez pas l'appareil dans un endroit exposé à des températures très élevées, comme dans une voiture fermée ou sous la lumière directe du soleil**

Le non-respect de cette consigne peut endommager l'appareil ou provoquer un incendie.

**⚠ Manipulez les accumulateurs/piles avec précaution**

Les accumulateurs/piles peuvent fuir ou exploser s'ils ne sont pas manipulés correctement. Observez scrupuleusement les consignes suivantes :

- Avant de remplacer les accumulateurs/piles, assurez-vous que l'appareil photo est bien hors tension. Si vous utilisez un adaptateur secteur, vérifiez qu'il est bien débranché.
- Utilisez uniquement les piles compatibles avec ce modèle (📖7). Ne mélangez pas d'anciens et de nouveaux accumulateurs/piles ou des accumulateurs/piles de marques ou de types différents.
- Lorsque vous chargez les accumulateurs Ni-MH rechargeables Nikon EN-MH2, utilisez uniquement le chargeur spécifié et rechargez les accumulateurs par quatre à la fois. Lorsque vous remplacez les accumulateurs par des accumulateurs EN-MH2-B2 (disponibles séparément), achetez deux jeux d'accumulateurs (quatre accumulateurs au total).
- Les accumulateurs EN-MH2 sont uniquement destinés à une utilisation avec les appareils photos numériques Nikon, et sont compatibles avec les modèles COOLPIX L840.
- Insérez les accumulateurs/piles dans le sens approprié.
- Ne court-circuitez pas/ne démontez pas les accumulateurs/piles et ne tentez pas de retirer ou de rompre l'enveloppe.
- N'exposez pas les accumulateurs/piles aux flammes ou à des chaleurs excessives.
- Ne les immergez pas et ne les exposez pas à l'eau.
- Ne les transportez pas ou ne les stockez pas à proximité d'objets métalliques tels que des colliers ou des épingles à cheveux.
- Les accumulateurs/piles ont tendance à fuir lorsqu'ils sont complètement déchargés. Pour éviter d'endommager votre matériel, prenez soin de retirer les accumulateurs/piles dès qu'ils sont déchargés.
- Cessez immédiatement toute utilisation si vous remarquez une quelconque modification de l'aspect des accumulateurs/piles, comme une décoloration ou une déformation.
- En cas de contact du liquide provenant des accumulateurs/piles endommagés avec des vêtements ou la peau, rincez abondamment et immédiatement à l'eau.

**⚠ Respectez les consignes ci-dessous lors de la manipulation du chargeur d'accumulateur (disponible séparément)**

- Ne l'immergez pas et ne l'exposez pas à l'eau. Le non-respect de cette consigne de sécurité peut provoquer un incendie ou une décharge électrique.
- Retirez la poussière se trouvant sur ou près des parties métalliques de la fiche à l'aide d'un chiffon sec. Une utilisation prolongée pourrait provoquer un incendie.
- Ne manipulez pas le câble d'alimentation et ne vous approchez pas du chargeur d'accumulateur en cas d'orage. Le non-respect de cette consigne de sécurité vous expose à un risque de décharge électrique.
- Vous ne devez pas endommager, modifier, tordre le câble d'alimentation, tirer brutalement dessus, le placer sous des objets lourds ou l'exposer à la chaleur ou des flammes. Si l'isolation est endommagée et que les câbles sont exposés, confiez l'appareil à un centre de service agréé Nikon pour le faire vérifier. Le non-respect de ces consignes de sécurité peut provoquer un incendie ou une décharge électrique.



- Ne manipulez pas la fiche ou le chargeur d'accumulateur avec les mains humides. Le non-respect de cette consigne de sécurité peut provoquer une décharge électrique.
- Ne l'utilisez pas avec des convertisseurs ou des adaptateurs de voyage conçus pour convertir d'une tension à une autre ou avec des onduleurs. Le non-respect de cette précaution peut endommager le produit ou provoquer une surchauffe ou un incendie.

 **Utilisez des câbles adaptés**

Lors de la connexion aux ports d'entrée et de sortie, n'utilisez que les câbles dédiés, fournis ou vendus par Nikon afin de rester en conformité avec les réglementations relatives au matériel.

 **Ne touchez pas les parties amovibles de l'objectif**

Le non-respect de cette consigne de sécurité peut provoquer des blessures.

 **Manipulez les pièces mobiles avec le plus grand soin**

Faites attention à ne pas coincer vos doigts ou des objets dans le volet de protection de l'objectif ou dans d'autres pièces mobiles.

 **L'utilisation du flash à proximité des yeux du sujet peut provoquer une altération temporaire de la vision**

Le flash doit être utilisé à une distance supérieure à 1 mètre du sujet. Veillez à respecter particulièrement cette consigne lorsque vous photographiez des enfants.

 **N'utilisez pas le flash si la fenêtre du flash est en contact avec une personne ou un objet**

Le non-respect de cette consigne de sécurité peut provoquer des brûlures ou un incendie.

 **Évitez tout contact avec les cristaux liquides**

Si le moniteur venait à se casser, veillez à ne pas vous blesser avec le verre et évitez tout contact des cristaux liquides avec la peau, les yeux ou la bouche.

 **Suivez les consignes de l'équipage et du personnel de l'hôpital**

# Remarques

## À l'attention des clients aux États-Unis

### Avis de la FCC sur les interférences radioélectriques

Cet équipement a été testé et déclaré conforme aux restrictions des périphériques numériques de classe B, conformément à l'article 15 de la réglementation de la FCC. Ces restrictions visent à

garantir une protection raisonnable contre les interférences nuisibles lorsque l'équipement est utilisé dans un environnement résidentiel. Cet équipement génère, utilise et peut émettre des radiofréquences et, s'il n'est pas installé et utilisé conformément au manuel d'instructions, il risque de causer des interférences néfastes avec les communications radio. Il n'y a toutefois aucune garantie que des interférences ne surviendront pas dans une installation donnée. Si cet appareil cause des interférences nuisibles à la réception radio ou télévision, ce qui peut être déterminé en mettant l'appareil sous tension et hors tension, l'utilisateur est invité à tenter de corriger l'interférence au moyen d'une ou de plusieurs des mesures suivantes :

- Réorienter ou déplacer l'antenne de réception.
- Augmenter la distance entre l'appareil et le récepteur.
- Connecter l'appareil à une prise se trouvant sur un circuit différent de celui où est connecté le récepteur.
- Consulter le fournisseur ou un technicien en radio/télévision expérimenté pour obtenir de l'aide.



**Nikon**

**COOLPIX L840**

### ATTENTION

#### Modifications

La FCC impose que l'utilisateur soit averti que toute modification apportée à cet appareil et qui n'a pas été expressément approuvée par Nikon Corporation est de nature à annuler le droit d'utiliser l'appareil.

#### Câbles d'interface

Utilisez les câbles d'interface vendus ou fournis par Nikon pour votre appareil photo. L'utilisation d'autres câbles peut entraîner un dépassement des limites de la classe B, article 15 du règlement de la FCC.

## À l'attention des clients de l'État de Californie

### AVERTISSEMENT

La manipulation du câble de ce produit vous expose à du plomb, produit chimique reconnu dans l'État de Californie comme pouvant provoquer des anomalies congénitales ou autres problèmes génétiques.

#### Lavez-vous les mains après manipulation.

Nikon Inc.,

1300 Walt Whitman Road, Melville, New York 11747-3064, États-Unis

Tél : 631-547-4200

### Avis pour les clients canadiens

CAN ICES-3 B / NMB-3 B

### Avis pour les clients en Europe

Ce symbole indique que le matériel électrique et électronique doit être jeté dans les conteneurs appropriés.

Les mentions suivantes s'appliquent uniquement aux utilisateurs situés dans les pays européens :

- Ce produit doit être recueilli séparément dans un point de collecte approprié. Il ne doit pas être jeté avec les déchets ménagers.
- Le tri sélectif et le recyclage permettent de préserver les ressources naturelles et d'éviter les conséquences négatives pour la santé humaine et l'environnement, qui peuvent être provoquées par une élimination incorrecte.
- Pour plus d'informations, contactez votre revendeur ou les autorités locales chargées de la gestion des déchets.



Ce symbole sur les accumulateurs/piles indique que ces derniers doivent faire l'objet d'une collecte séparée.

Les mentions suivantes s'appliquent uniquement aux utilisateurs situés dans les pays européens :

- Toutes les batteries, qu'elles portent ce symbole ou non, doivent être recueillies séparément dans un point de collecte approprié. Il ne doit pas être jeté avec les déchets ménagers.
- Pour plus d'informations, contactez votre revendeur ou les autorités locales chargées de la gestion des déchets.



### Avis pour les clients en France

LE PRODUIT ET SON EMBALLAGE RELÈVENT D'UNE CONSIGNE DE TRI



CONSIGNE POUVANT VARIER LOCALEMENT > WWW.CONSIGNESDETRI.FR

## Wi-Fi (réseau sans fil)

Ce produit est contrôlé par les réglementations américaines sur l'administration des exportations, et vous devez obtenir l'autorisation de l'administration américaine si vous exportez ou réexportez ce matériel vers un pays soumis à un embargo par les États-Unis. Les pays suivants sont soumis à un embargo : Cuba, Iran, Corée du Nord, Soudan et Syrie. Les pays visés par un embargo étant susceptibles de changer, veuillez contacter le Département du commerce américain pour obtenir les informations les plus récentes.

### **Restrictions applicables aux appareils sans fil**

L'émetteur-récepteur sans fil inclus dans ce produit est conforme aux réglementations sur le sans fil applicables dans le pays de vente et ne doit pas être utilisé dans d'autres pays (les produits achetés dans l'Union Européenne ou l'AELE peuvent être utilisés partout au sein de l'Union européenne et de l'AELE). Nikon décline toute responsabilité en cas d'utilisation dans d'autres pays. Les utilisateurs qui ne sont pas sûrs du pays d'achat d'origine doivent s'adresser à leur centre de service Nikon local ou à un représentant de service agréé Nikon. Cette restriction s'applique au fonctionnement sans fil uniquement et non à une autre utilisation du produit.

### **À l'attention des clients aux États-Unis et au Canada**

#### **Federal Communications Commission (FCC) et Industry of Canada (IC)**

##### **Déclaration de conformité**

Cet équipement est conforme aux dispositions prévues par l'article 15 du FCC règlement de la FCC et à la (aux) norme(s) RSS exempte de licence d'Industry Canada. Son fonctionnement est soumis aux deux conditions suivantes : (1) cet appareil ne doit pas causer d'interférence et (2) cet appareil doit accepter toute interférence, notamment les interférences qui peuvent affecter son fonctionnement.

##### **Déclaration de la FCC et de l'IC sur l'exposition aux radiofréquences**

Cet émetteur ne doit pas être installé ou utilisé en conjonction avec d'autres antennes ou d'autres émetteurs.

Le COOLPIX L840, équipé d'un module LAN sans fil WSDB-686GN (FCC ID:2AAD3AA1G0J0 / IC ID:4634A-2150EC), a été testé et déclaré conforme aux limites d'exposition aux rayonnements définies par FCC/IC pour un environnement non contrôlé. Il répond en outre aux consignes d'exposition aux hautes fréquences définies par la FCC dans le Supplément C du bulletin OET65 et au Règlement d'exposition aux hautes fréquences (RF) RSS-102 d'IC. Consultez le rapport d'essais SAR disponible sur le site Web de la FCC.

**Informations concernant l'exposition aux fréquences radio (RF)**

La puissance de sortie émise par l'appareil de sans fil est inférieure à la limite d'exposition aux fréquences radio d'Industry Canada (IC). Utilisez l'appareil de sans fil de façon à minimiser les contacts humains lors du fonctionnement normal.

Ce périphérique a été évalué et démontré conforme aux limites SAR (Specific Absorption Rate - Taux d'absorption spécifique) d'IC lorsqu'il est installé dans des produits hôtes particuliers qui fonctionnent dans des conditions d'exposition à des appareils portables.

**Déclaration de conformité (Europe)**

Par la présente, Nikon Corporation, déclare que le COOLPIX L840 est conforme aux exigences essentielles et aux autres dispositions pertinentes de la directive 1999/5/CE. La Déclaration de conformité peut être consultée sur le site [http://imaging.nikon.com/support/pdf/DoC\\_L840.pdf](http://imaging.nikon.com/support/pdf/DoC_L840.pdf).

**Avis aux clients au Maroc**

Cet appareil est conforme à la réglementation sur les hautes fréquences.

AGREE PAR L'ANRT MAROC  
Numéro d'agrément : MR 8733 ANRT 2013  
Date d'agrément : 11/12/2013

## Précautions en cas d'utilisation des transmissions radio

Gardez toujours à l'esprit que la transmission ou la réception radio de données peut être interceptée par des tiers. Notez que Nikon ne peut être tenu responsable en cas des fuites d'informations ou de données qui peuvent se produire lors d'un transfert de données.

## Gestion des informations privées et clause de non-responsabilité

- Les informations utilisateur enregistrées et configurées sur le produit, y compris les paramètres de la connexion sans fil et autres informations personnelles, sont susceptibles d'être modifiées ou d'être perdues en cas d'erreur d'utilisation, d'électricité statique, d'accident, de dysfonctionnement, de réparation ou autre manipulation. Veillez à toujours conserver des copies séparées des informations importantes. Nikon décline toute responsabilité en cas de dommages ou de pertes de profits directs ou indirects résultant de la modification ou de la perte de contenus non attribuable à Nikon.
- Avant de mettre ce produit au rebut ou de le transférer à un autre propriétaire, exécutez la fonction **Réinitialisation** dans le menu Configuration (📖75) de manière à effacer toutes les informations utilisateur enregistrées et configurées sur le produit, y compris les paramètres de connexion sans fil et autres informations personnelles.

# Table des matières

Introduction .....	i
À lire avant toute opération .....	i
Autres informations .....	i
Informations et recommandations .....	ii
Pour votre sécurité .....	v
DANGER .....	v
Remarques .....	viii
Wi-Fi (réseau sans fil) .....	x
<hr/>	
Descriptif de l'appareil photo .....	1
Boîtier de l'appareil photo .....	1
Moniteur .....	3
Mode de prise de vue .....	3
Mode de visualisation .....	5
<hr/>	
Préparatifs pour la prise de vue .....	6
Fixation de la dragonne de l'appareil photo et du bouchon d'objectif .....	6
Insertion des accumulateurs/piles et d'une carte mémoire .....	7
Piles utilisables .....	7
Retrait des accumulateurs/piles et de la carte mémoire .....	8
Cartes mémoire et mémoire interne .....	8
Mise sous tension de l'appareil photo et réglage de la langue, de la date et de l'heure .....	9
Relever et abaisser le flash .....	11
<hr/>	
Opérations élémentaires de prise de vue et de lecture .....	12
Prise de vue en mode Sélecteur automatique .....	12
Utilisation du zoom .....	14
Déclencheur .....	16
Modification de l'angle du moniteur .....	16
Visualisation d'images .....	17
Effacer des images .....	18
Modification du mode de prise de vue .....	20
Utilisation du flash, du retardateur et autre .....	21
Enregistrement de clips vidéo .....	21

Fonctions de prise de vue .....	22
<b>SCÈNE</b> Mode (Sélecteur automatique) .....	22
Mode Scène (types de prise de vue adaptés aux scènes) .....	23
Conseils et remarques .....	24
Prise de vue en mode panoramique simplifié .....	29
Visualisation en mode panoramique simplifié .....	31
Mode effets spéciaux (application d'effets à la prise de vue) .....	32
Mode Portrait optimisé (amélioration des visages lors de la prise de vue) .....	34
Utilisation du détecteur de sourire .....	35
Utilisation de la fonction Mosaïque portrait .....	36
Mode Diaporama de clips (combinaison de clips vidéo pour créer des court-métrages) .....	38
Mode  (Auto) .....	41
Utilisation du curseur créatif .....	42
Mode de flash .....	43
Retardateur .....	45
Mode macro (photos en gros plan) .....	46
Correction d'exposition (réglage de la luminosité) .....	47
Réglages par défaut (flash, retardateur, etc.) .....	48
Mise au point .....	50
Utilisation de la fonction de détection de visage .....	50
Utilisation du maquillage .....	51
Utilisation de la fonction AF sur le sujet principal .....	52
Sujets non adaptés à l'autofocus .....	53
Mémorisation de la mise au point .....	54
Fonctions ne pouvant pas être utilisées simultanément lors de la prise de vue .....	55



<b>Fonctions de visualisation .....</b>	<b>57</b>
Fonction loupe .....	57
Visualisation par planche d'images/affichage du calendrier .....	58
Mode Classement par date .....	59
<b>Visualisation et effacement de photos prises en continu (séquence) .....</b>	<b>60</b>
Visualisation des images d'une séquence .....	60
Effacement d'images d'une séquence .....	61
<b>Édition d'images (images fixes) .....</b>	<b>62</b>
Avant d'éditer des images .....	62
Effets rapides : modification de la teinte ou de l'ambiance .....	62
Retouche rapide : amélioration du contraste et de la saturation .....	63
D-Lighting : amélioration de la luminosité et du contraste .....	64
Correction des yeux rouges : correction des yeux rouges lors d'une prise de vue avec le flash .....	64
Retouche glamour : amélioration des visages .....	65
Mini-photo : réduction de la taille d'une image .....	66
Recadrage : création d'une copie recadrée .....	67
<b>Enregistrement et lecture de clips vidéo .....</b>	<b>68</b>
Capture d'images fixes pendant l'enregistrement de clips vidéo .....	71
Opérations disponibles pendant la visualisation de clips vidéo .....	72
<b>Édition de clips vidéo .....</b>	<b>73</b>
Extraction des parties souhaitées d'un clip vidéo .....	73
Enregistrement d'une vue d'un clip vidéo en tant qu'image fixe .....	74

<b>Utilisation des menus .....</b>	<b>75</b>
<b>Menu Prise de vue (pour le mode  (Auto)) .....</b>	<b>77</b>
Taille d'image (taille et qualité d'image) .....	77
Balance des blancs (réglage de la teinte) .....	79
Prise de vue en mode Rafale .....	81
Sensibilité .....	83
Mode de zones AF .....	84
Mode autofocus .....	87
<b>Menu Portrait optimisé .....</b>	<b>88</b>
Mosaïque portrait .....	88
Sélect. yeux ouverts .....	89
<b>Menu Visualisation .....</b>	<b>90</b>
Marquer pour transfert Wi-Fi .....	90
Diaporama .....	91
Protéger .....	92
Rotation image .....	92
Copier (copier entre la carte mémoire et la mémoire interne) .....	93
Options affich. séquence .....	94
Écran de sélection d'image .....	95
<b>Menu Clip vidéo .....</b>	<b>96</b>
Options vidéo .....	96
Mode autofocus .....	100
VR vidéo .....	101
Réduction bruit du vent .....	101
Cadence de prise de vue .....	102
<b>Menu Options Wi-Fi .....</b>	<b>103</b>
Utilisation du clavier pour la saisie de texte .....	104

<b>Menu Configuration</b> .....	<b>105</b>
Fuseau horaire et date .....	105
Réglages du moniteur .....	107
Timbre dateur .....	109
VR photo .....	110
Assistance AF .....	110
Zoom numérique .....	111
Réglages du son .....	111
Extinction auto .....	112
Formatage de la carte/Formater la mémoire .....	113
Langue/Language .....	114
Réinitialisation .....	114
Type d'accu/pile .....	114
Marquage de conformité .....	115
Version firmware .....	115
<hr/>	
<b>Utilisation de la fonction Wi-Fi (réseau sans fil)</b> .....	<b>116</b>
Installation du logiciel sur le périphérique mobile .....	116
Connexion du périphérique mobile à l'appareil photo .....	117
Présélection sur l'appareil photo des images à transférer sur un périphérique mobile .....	119

<b>Connexion de l'appareil photo à un téléviseur, une imprimante ou un ordinateur .....</b>	<b>120</b>
<b>Connexion de l'appareil photo à un téléviseur (visualisation sur un téléviseur).....</b>	<b>122</b>
<b>Connexion de l'appareil photo à une imprimante (impression directe) .....</b>	<b>124</b>
Connexion de l'appareil photo à une imprimante .....	124
Impression des images une par une.....	125
Impression de plusieurs images .....	126
<b>Utilisation de ViewNX 2 (transfert d'images vers un ordinateur) .....</b>	<b>128</b>
Installation de ViewNX 2 .....	128
Transfert d'images vers un ordinateur .....	128
<b>Notes techniques .....</b>	<b>130</b>
<b>Entretien du produit .....</b>	<b>131</b>
Appareil photo.....	131
Accumulateurs/piles .....	132
Cartes mémoire.....	133
<b>Nettoyage et stockage.....</b>	<b>134</b>
Nettoyage .....	134
Stockage .....	134
<b>Messages d'erreur.....</b>	<b>135</b>
<b>Dépannage .....</b>	<b>138</b>
<b>Noms de fichier.....</b>	<b>144</b>
<b>Accessoires optionnels .....</b>	<b>145</b>
<b>Caractéristiques.....</b>	<b>146</b>
Cartes mémoire approuvées .....	150
<b>Index.....</b>	<b>152</b>

# Descriptif de l'appareil photo

## Boîtier de l'appareil photo

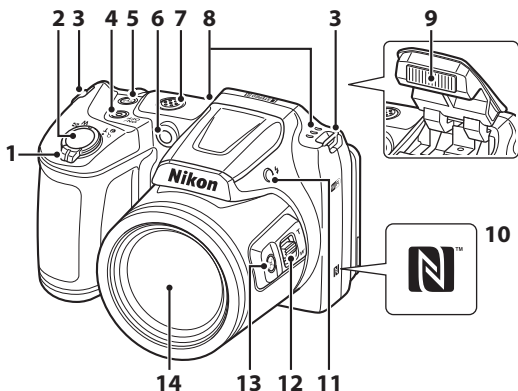

	Commande de zoom .....	14
	<b>W</b> : Grand-angle.....	14
	<b>T</b> : Téléobjectif.....	14
<b>1</b>	: Visualisation par planche d'images.....	58
	: Fonction loupe.....	57
	: Aide.....	23
<b>2</b>	Déclencheur.....	13
<b>3</b>	Œillet pour dragonne.....	6
<b>4</b>	Commutateur marche-arrêt/Témoin de mise sous tension .....	9
<b>5</b>	Bouton  (Wi-Fi).....	117, 119
<b>6</b>	Témoin du retardateur .....	45
	Illuminateur d'assistance AF	

<b>7</b>	Haut-parleur	
<b>8</b>	Microphone (stéréo)	
<b>9</b>	Flash.....	11, 43
<b>10</b>	N-Mark (antenne NFC).....	117, 119
<b>11</b>	Commande  (ouverture du flash) .....	11, 43
<b>12</b>	Commande de zoom latérale.....	14
<b>13</b>	Commande  (retour au zoom initial) .....	15
<b>14</b>	Objectif	

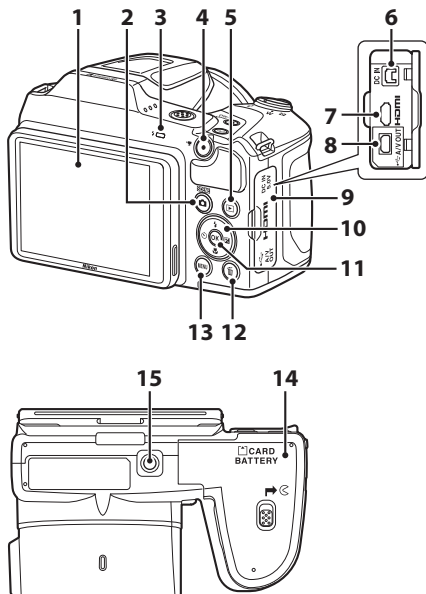

<b>1</b>	Moniteur.....	3, 16	<b>9</b>	Volet des connecteurs.....	120
<b>2</b>	Commande (mode de prise de vue).....	22, 23, 32, 34, 38, 41	<b>10</b>	Sélecteur multidirectionnel.....	75
<b>3</b>	Témoin du flash.....	44	<b>11</b>	Commande  (appliquer la sélection).....	75
<b>4</b>	Commande  enregistrement vidéo).....	68	<b>12</b>	Commande  (effacer).....	18
<b>5</b>	Commande  (visualisation).....	17	<b>13</b>	Commande <b>MENU</b> (menu).....	75
<b>6</b>	Connecteur d'entrée CC (pour l'adaptateur secteur disponible séparément auprès de Nikon).....	145	<b>14</b>	Volet du logement pour accumulateur/carte mémoire.....	7
<b>7</b>	Connecteur HDMI micro (Type D).....	120	<b>15</b>	Filetage pour fixation sur trépied.....	148
<b>8</b>	Connecteur de sortie USB/audio/vidéo.....	120			

# Moniteur

Les informations affichées sur le moniteur lors de la prise de vue et de la visualisation changent selon les réglages de l'appareil photo et l'état d'utilisation.

Par défaut, les informations s'affichent lors de la mise sous tension de l'appareil photo et lors de son utilisation, et disparaissent au bout de quelques secondes (si **Infos photos** est réglé sur **Infos auto** dans **Réglages du moniteur** (☞107)).

## Mode de prise de vue

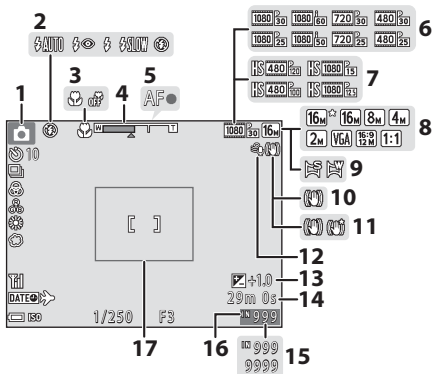

<b>1</b>	Mode de prise de vue ..... 20, 22, 23, 32, 34, 38, 41	<b>10</b>	Icône VR photo ..... 110
<b>2</b>	Mode de flash ..... 43	<b>11</b>	Icône VR vidéo ..... 101
<b>3</b>	Mode Macro ..... 46	<b>12</b>	Réduction du bruit du vent ..... 101
<b>4</b>	Indicateur de zoom ..... 14, 46	<b>13</b>	Valeur de correction de l'exposition ..... 34, 42, 47
<b>5</b>	Indicateur de mise au point ..... 13	<b>14</b>	Durée d'enregistrement restante d'un clip vidéo ..... 68
<b>6</b>	Options vidéo (vidéos à vitesse normale) ..... 96	<b>15</b>	Nombre de vues restantes (images fixes) ..... 10
<b>7</b>	Options vidéo (vidéos HS) ..... 97	<b>16</b>	Indicateur de mémoire interne ..... 10
<b>8</b>	Taille d'image ..... 77	<b>17</b>	Bordure de cadre (mode Scène <b>Lune</b> ou <b>Observation oiseaux</b> ou retour au zoom initial) ..... 15, 28
<b>9</b>	Panoramique simplifié ..... 29		

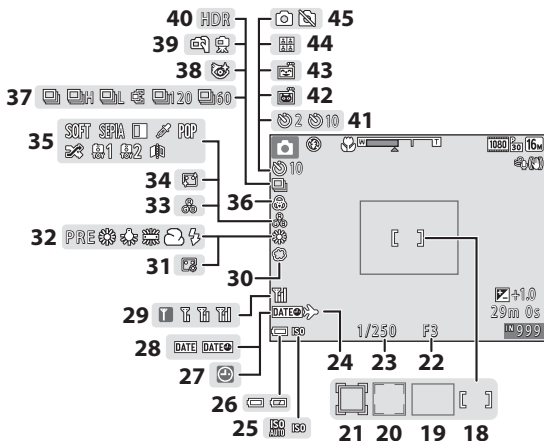

<b>18</b>	Zone de mise au point (manuel ou centre).....	54, 84	<b>31</b>	Fond de teint.....	34
<b>19</b>	Zone de mise au point (AF sur le sujet principal).....	52, 85	<b>32</b>	Mode Balance des blancs.....	79
<b>20</b>	Zone de mise au point (détection de visage, détection d'animaux domestiques).....	27, 34, 50, 84	<b>33</b>	Teinte.....	42
<b>21</b>	Zone de mise au point (suivi du sujet).....	85, 86	<b>34</b>	Maquillage.....	34
<b>22</b>	Valeur d'ouverture.....	16	<b>35</b>	Effets spéciaux.....	38
<b>23</b>	Vitesse d'obturation.....	16	<b>36</b>	Saturation.....	42
<b>24</b>	Icône de destination.....	105	<b>37</b>	Mode de prise de vue en continu.....	27, 81
<b>25</b>	Sensibilité.....	83	<b>38</b>	Icône Sélect. yeux ouverts.....	89
<b>26</b>	Indicateur du niveau de charge de l'accumulateur.....	10	<b>39</b>	À main levée/trépied.....	24, 25
<b>27</b>	Indicateur « date non programmée ».....	139	<b>40</b>	Contre-jour (HDR).....	26
<b>28</b>	Timbre dateur.....	109	<b>41</b>	Indicateur de retardateur.....	45
<b>29</b>	Indicateur de communication Wi-Fi.....	103, 117	<b>42</b>	Déclenchement auto.....	27
<b>30</b>	Flou.....	34	<b>43</b>	Détecteur de sourire.....	35
			<b>44</b>	Mosaïque portrait.....	36, 88
			<b>45</b>	Capture d'images fixes (pendant l'enregistrement vidéo).....	71



# Mode de visualisation

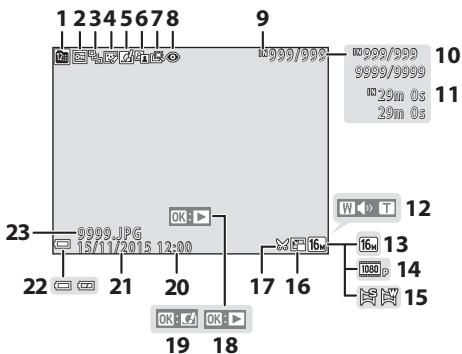

<b>1</b>	Icône Classement par date .....	59	<b>13</b>	Taille d'image.....	77
<b>2</b>	Icône de protection.....	92	<b>14</b>	Options vidéo.....	96
<b>3</b>	Affichage de séquence (lorsque <b>Chaque image</b> est sélectionné) ...	94	<b>15</b>	Panoramique simplifié .....	31
<b>4</b>	Icône Retouche glamour.....	65	<b>16</b>	Icône Mini-photo.....	66
<b>5</b>	Icône Effets rapides.....	62	<b>17</b>	Icône de recadrage .....	57, 67
<b>6</b>	Icône D-Lighting.....	64		Repère de visualisation de panoramique simplifié	
<b>7</b>	Icône Retouche rapide .....	63	<b>18</b>	Repère de visualisation de séquence Repère de lecture d'une vidéo	
<b>8</b>	Icône de correction des yeux rouges .....	64	<b>19</b>	Repère d'effets rapides	
<b>9</b>	Indicateur de mémoire interne		<b>20</b>	Heure d'enregistrement	
<b>10</b>	Numéro d'image actuelle/ nombre total d'images		<b>21</b>	Date d'enregistrement	
<b>11</b>	Durée du clip vidéo ou durée de lecture écoulée		<b>22</b>	Indicateur du niveau de charge de l'accumulateur.....	10
<b>12</b>	Indicateur de volume .....	72	<b>23</b>	Numéro et type de fichier.....	144

# Préparatifs pour la prise de vue

## Fixation de la dragonne de l'appareil photo et du bouchon d'objectif

Fixez le bouchon d'objectif à la dragonne de l'appareil photo, puis fixez la dragonne à l'appareil photo.

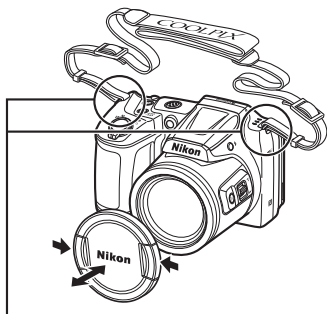
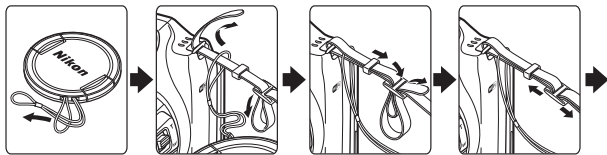

Fixez-les en deux points.

### Bouchon d'objectif

Lorsque vous n'utilisez pas l'appareil, protégez l'objectif en fixant le bouchon d'objectif.

## Insertion des accumulateurs/piles et d'une carte mémoire

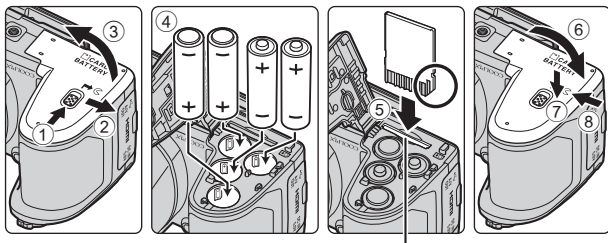

Logement pour carte mémoire

- Tenez l'appareil photo à l'envers pour éviter que les piles ne tombent, vérifiez que les bornes positive (+) et négative (-) des piles sont correctement orientées, et insérez les piles.
- Insérez la carte mémoire en la faisant glisser jusqu'à ce qu'elle se verrouille en émettant un déclic (5).
- Veillez à ne pas insérer les piles ou la carte mémoire à l'envers ou dans le mauvais sens. Cela pourrait provoquer un dysfonctionnement.
- Lorsque vous fermez le volet, faites-le glisser tout en maintenant fermement la zone marquée 7.

### ✓ **Formatage de la carte mémoire**

Lorsque vous insérez pour la première fois dans cet appareil photo une carte mémoire qui a été utilisée dans un autre périphérique, veillez à la formater avec cet appareil photo. Insérez la carte mémoire dans l'appareil photo, appuyez sur la commande **MENU** puis sélectionnez **Formatage de la carte** dans le menu Configuration (75).

### **Piles utilisables**

- Quatre piles alcalines LR6/L40 (type AA) (piles fournies)
- Quatre piles lithium FR6/L91 (type AA)
- Quatre accumulateurs Ni-MH rechargeables EN-MH2 (nickel-métal-hydrure)
- \* Les accumulateurs Ni-MH rechargeables EN-MH1 ne peuvent pas être utilisés.

## ✓ Remarques concernant les accumulateurs/piles

- Ne mélangez pas d'anciens et de nouveaux accumulateurs/piles ou des accumulateurs/piles de marques ou de types différents.
- Vous ne pouvez pas utiliser des accumulateurs/piles présentant les défauts suivants :

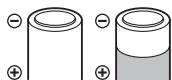

Écaillage



Isolation ne couvrant plus la zone de la borne négative

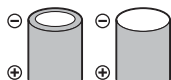

Borne négative plate

## ✓ Remarques concernant les accumulateurs Ni-MH rechargeables EN-MH2

Lorsque vous utilisez des accumulateurs EN-MH2 avec l'appareil, chargez-les par quatre à l'aide du chargeur d'accumulateur MH-73 (📖132).

## 📌 Piles alcalines

La performance des piles alcalines peut varier considérablement selon le fabricant.

## Retrait des accumulateurs/piles et de la carte mémoire

Mettez l'appareil hors tension et assurez-vous que le témoin de mise sous tension et le moniteur sont éteints, puis ouvrez le volet du logement pour accumulateur/carte mémoire.

- Poussez sans forcer la carte mémoire dans l'appareil photo pour éjecter partiellement la carte.
- Faites attention lorsque vous manipulez l'appareil photo, les piles et la carte mémoire aussitôt après avoir utilisé l'appareil photo. Ils risquent d'être très chauds.

## Cartes mémoire et mémoire interne

Les données de l'appareil photo, y compris les images et les vidéos, peuvent être enregistrées sur une carte mémoire ou sur la mémoire interne de l'appareil. Pour utiliser la mémoire interne de l'appareil photo, commencez par retirer la carte mémoire.

# Mise sous tension de l'appareil photo et réglage de la langue, de la date et de l'heure

Lorsque vous allumez l'appareil photo pour la première fois, vous voyez s'afficher l'écran de sélection de la langue ainsi que l'écran de réglage de la date et de l'heure pour l'horloge de l'appareil photo.

- 1** Retirez le bouchon d'objectif, puis appuyez sur le commutateur marche-arrêt pour mettre l'appareil photo sous tension.

- Le moniteur s'allume.
- Pour mettre l'appareil hors tension, appuyez à nouveau sur le commutateur marche-arrêt.

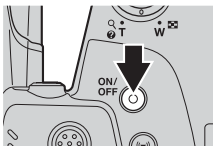

- 2** Sélectionnez la langue souhaitée à l'aide du sélecteur multidirectionnel ▲▼ et appuyez sur la commande **OK**.

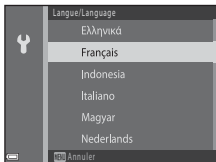

- 3** Sélectionnez **Oui** et appuyez sur la commande **OK**.

- 4** Sélectionnez le fuseau horaire de votre domicile et appuyez sur la commande **OK**.

- Appuyez sur ▲ pour afficher  au-dessus de la carte et activez l'heure d'été. Appuyez sur ▼ pour la désactiver.

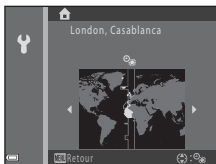

- 5** Sélectionnez le format de la date à l'aide de ▲▼ et appuyez sur la commande **OK**.

## 6 Réglez la date et l'heure, et appuyez sur la commande **OK**.

- Sélectionnez un champ à l'aide de **◀▶** puis utilisez **▲▼** pour régler la date et l'heure.
- Sélectionnez le champ des minutes et appuyez sur la commande **OK** pour confirmer le réglage.

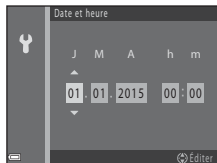

## 7 Lorsque la boîte de dialogue de confirmation s'affiche, utilisez **▲▼** pour sélectionner **Oui** et appuyez sur la commande **OK**.

## 8 Appuyez sur la commande **📷** (mode de prise de vue).

- L'objectif s'ouvre.

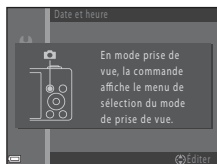

## 9 Sélectionnez **Sélecteur automatique** et appuyez sur la commande **OK**.







- L'écran de prise de vue s'affiche et vous pouvez prendre des photos en mode Sélecteur automatique. L'appareil photo sélectionne automatiquement le mode Scène optimal.
- Indicateur du niveau de charge de l'accumulateur
  - : Le niveau de charge des piles est élevé.
  - : Le niveau de charge des piles est faible.
- Nombre de vues restantes
  - s'affiche si vous n'avez pas inséré de carte mémoire dans l'appareil photo. Dans ce cas, les images sont enregistrées dans la mémoire interne.



Indicateur du niveau de charge de l'accumulateur

Nombre de vues restantes

## **Modification du réglage de langue et du réglage de date et d'heure**

- Vous pouvez modifier ces réglages à l'aide des réglages **Langue/Language** et **Fuseau horaire et date** dans le menu Configuration  (p. 75).
- Vous pouvez activer ou désactiver l'heure d'été dans le menu Configuration  en sélectionnant **Fuseau horaire et date** puis **Fuseau horaire**. Appuyez sur le sélecteur multidirectionnel , puis sur  pour activer l'heure d'été et avancer l'horloge d'une heure, ou sur  pour désactiver l'heure d'été et reculer l'horloge d'une heure.

## **Accumulateur de l'horloge**

- L'horloge de l'appareil photo est alimentée par un accumulateur de secours intégré. Cet accumulateur se recharge lorsque les accumulateurs/piles principaux sont insérés dans l'appareil photo ou que ce dernier est connecté à un adaptateur secteur en option. Après une charge de 10 heures environ, il peut alimenter l'horloge pendant plusieurs jours.
- Si l'accumulateur de secours de l'appareil photo est épuisé, l'écran de réglage de la date et du jour s'affiche lors de la mise sous tension de l'appareil photo. Réglez à nouveau la date et l'heure (p. 9).

## **Relever et abaisser le flash**

Appuyez sur la commande  (ouverture du flash) pour relever le flash.

- Appuyez sur le flash sans forcer pour l'abaisser jusqu'à ce qu'il se verrouille en émettant un déclic lorsque vous ne l'utilisez pas.

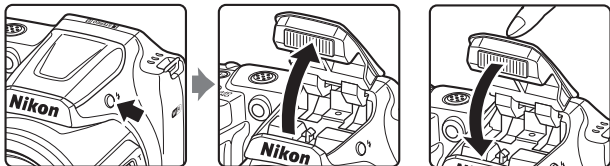

# Opérations élémentaires de prise de vue et de lecture

## Prise de vue en mode Sélecteur automatique

### 1 Maintenez fermement l'appareil photo.

- Ne mettez pas les doigts ou d'autres objets sur l'objectif, le flash, l'illuminateur d'assistance AF, le microphone et le haut-parleur.

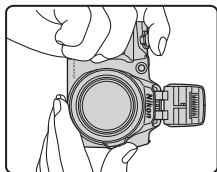
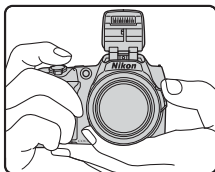

### 2 Cadrez la photo.

- Déplacez la commande de zoom ou la commande de zoom latérale pour modifier la position de l'objectif de zoom.
- Si vous perdez le sujet en position de zoom téléobjectif, appuyez sur le bouton  (retour au zoom initial) pour élargir temporairement l'angle de champ afin de pouvoir cadrer le sujet plus facilement.

Effectuer un zoom arrière    Effectuer un zoom avant

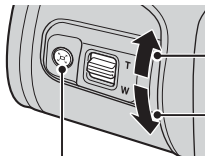
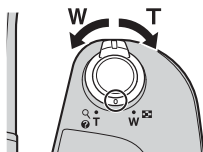

Effectuer un zoom avant

Effectuer un zoom arrière

Commande  (retour au zoom initial)

- Lorsque l'appareil photo reconnaît la scène de la prise de vue, l'icône du mode de prise de vue change en conséquence.

Icône du mode de prise de vue

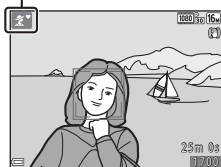



### 3 Appuyez sur le déclencheur à mi-course.

- Lorsque la mise au point est effectuée sur le sujet, la zone de mise au point ou l'indicateur de mise au point s'affiche en vert.
- Lorsque le zoom numérique est activé, l'appareil photo effectue la mise au point sur le centre de la vue et la zone de mise au point ne s'affiche pas.
- Si la zone de mise au point ou l'indicateur de mise au point clignote, l'appareil photo ne peut pas effectuer la mise au point. Modifiez la composition puis essayez d'appuyer à nouveau sur le déclencheur à mi-course.

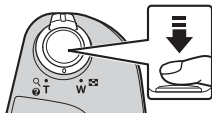

### 4 Sans soulever votre doigt, appuyez sur le déclencheur jusqu'en fin de course.



#### ✓ Remarques concernant l'enregistrement d'images ou de clips vidéo

L'indicateur du nombre de vues restantes ou celui de la durée d'enregistrement restante clignote pendant l'enregistrement des photos ou des vidéos. **N'ouvrez pas le volet du logement pour accumulateur/carte mémoire et ne retirez pas les accumulateurs ou la carte mémoire** alors qu'un indicateur clignote. Vous risquez sinon de perdre des données ou d'endommager l'appareil photo ou la carte mémoire.

#### 📎 Fonction d'extinction automatique

- Si aucune opération n'est effectuée pendant une minute environ, le moniteur s'éteint, l'appareil photo passe en mode Veille, puis le témoin de mise sous tension clignote. L'appareil photo s'éteint après être resté en mode Veille pendant trois minutes environ.
- Pour réactiver le moniteur alors que l'appareil est en mode Veille, effectuez une opération, par exemple appuyez sur le commutateur marche-arrêt ou sur le déclencheur.

#### 📎 Utilisation d'un trépied

- Nous vous recommandons d'utiliser un trépied pour stabiliser l'appareil photo dans les cas suivants :
  - Lorsque le flash est abaissé dans des endroits sombres ou que vous avez sélectionné un mode de prise de vue dans lequel le flash ne se déclenche pas
  - Lorsque le zoom est en position téléobjectif
- Lorsque vous utilisez un trépied pour stabiliser l'appareil photo pendant la prise de vue, réglez **VR photo** sur **Désactivée** dans le menu de configuration (📖75) pour éviter les erreurs potentielles provoquées par cette fonction.

## Utilisation du zoom

Lorsque vous déplacez la commande de zoom, la position de l'objectif de zoom change.

- Pour effectuer un zoom avant : Déplacez vers **T**
  - Pour effectuer un zoom arrière : Déplacez vers **W**
- Lorsque vous allumez l'appareil photo, le zoom passe à la position grand-angle maximal.
- Vous pouvez faire tourner la commande de zoom jusqu'en fin de course dans une direction ou l'autre pour ajuster le zoom rapidement (sauf pendant l'enregistrement vidéo).
  - La commande de zoom latérale (📖1) peut également être déplacée vers **T** ou **W** pour activer le zoom.

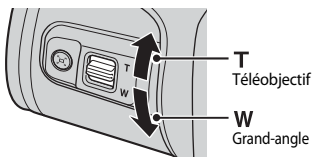
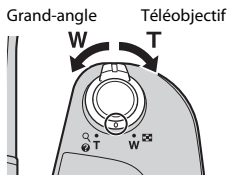

- Un indicateur de zoom apparaît sur l'écran de prise de vue dès que vous déplacez la commande de zoom.
- Le zoom numérique, qui vous permet d'augmenter l'agrandissement du sujet (jusqu'à environ 4x le facteur de zoom optique maximal), peut être activé en déplaçant la commande de zoom ou la commande de zoom latérale vers **T** et en la maintenant enfoncée lorsque le zoom avant de l'appareil photo se trouve dans la position de zoom optique maximale.

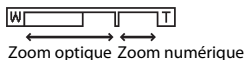

### Zoom numérique

L'indicateur de zoom vire au bleu lorsque le zoom numérique est activé et il vire au jaune lorsque vous accentuez davantage encore le grossissement.

- L'indicateur de zoom est bleu : l'utilisation du zoom dynamique fin entraîne une diminution de la qualité de l'image qui n'est pas perceptible.
- L'indicateur de zoom est jaune : il peut y avoir des cas dans lesquels la qualité d'image diminue sensiblement.
- L'indicateur brille en bleu sur une plage plus étendue lorsque l'image est de taille plus réduite.
- L'indicateur de zoom peut ne pas virer au bleu si vous utilisez certains réglages de prise de vue en continu ou autres réglages.

## Utilisation du retour au zoom initial

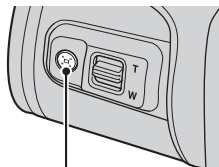

Si vous perdez le sujet en position de zoom téléobjectif, appuyez sur le bouton  (retour au zoom initial) pour élargir temporairement l'angle de champ afin de pouvoir cadrer le sujet plus facilement.



Bouton 





Bordure du cadre

- Tout en appuyant sur le bouton , cadrez le sujet à l'intérieur de la bordure du cadre de l'écran de prise de vue.
- Pour modifier davantage l'angle de champ, déplacez la commande de zoom tout en maintenant le bouton  enfoncé.
- Relâchez le bouton  pour revenir à la position de zoom initial.

### Remarques concernant le retour au zoom initial

Il n'est pas possible d'utiliser la fonction de retour au zoom initial pendant l'enregistrement de clip vidéo.

## Déclencheur

<p>Appuyer à mi-course</p>	 <p>Appuyez légèrement sur le déclencheur pour régler la mise au point et l'exposition (vitesse d'obturation et valeur d'ouverture) jusqu'à ce que vous sentiez une résistance. La mise au point et l'exposition restent mémorisées tant que le déclencheur est enfoncé à mi-course.</p>
<p>Appuyer jusqu'en fin de course</p>	 <p>Appuyez sur le déclencheur jusqu'en fin de course pour activer le déclenchement et prendre une photo. N'appuyez pas avec force sur le déclencheur. Vous risquez sinon de provoquer un bougé d'appareil et de prendre des images floues. Appuyez sur la commande sans forcer.</p>

## Modification de l'angle du moniteur

L'angle du moniteur peut être abaissé à 85° environ ou élevé à 90° environ, ce qui facilite la prise de vue en tenant l'appareil photo vers le bas ou en hauteur.

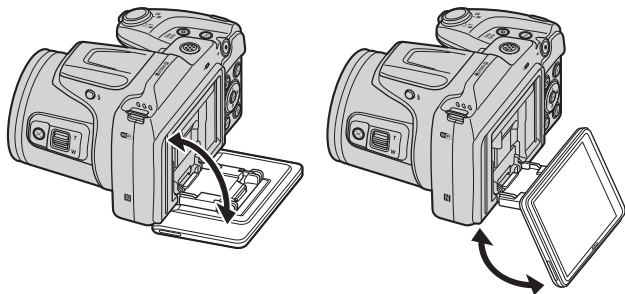

### ✓ Remarques à propos du moniteur

- N'appliquez pas de force excessive lorsque vous modifiez l'angle du moniteur.
- Le moniteur ne peut pas être déplacé vers la gauche ou vers la droite.
- Remettez le moniteur dans sa position d'origine lorsque vous l'utilisez dans des situations normales.



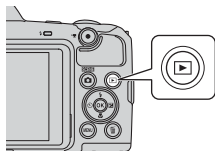

# Visualisation d'images

## 1 Appuyez sur la commande pour accéder au mode de visualisation.

- Si vous appuyez sur la commande  et que vous la maintenez enfoncée alors que l'appareil est éteint, ce dernier s'allume en mode de visualisation.



## 2 Sélectionnez une image à afficher à l'aide du sélecteur multidirectionnel.

- Appuyez sur la commande  et maintenez-la enfoncée pour faire défiler les images rapidement.
- Pour revenir au mode de prise de vue, appuyez sur la commande  ou sur le déclencheur.
- Si  s'affiche en mode de visualisation plein écran, vous pouvez appuyer sur la commande  pour appliquer un effet à l'image.

Afficher l'image précédente



Afficher l'image suivante

- Déplacez la commande de zoom vers  en mode de visualisation plein écran pour effectuer un zoom avant sur l'image.





- En mode de visualisation plein écran, déplacez la commande de zoom vers  pour passer au mode de visualisation par planche d'images et afficher plusieurs images sur l'écran.

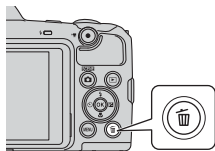

# Effacer des images

- 1 Appuyez sur la commande  (effacer) pour supprimer l'image actuellement affichée sur le moniteur.



- 2 Sélectionnez la méthode de suppression souhaitée à l'aide du sélecteur multidirectionnel ▲▼ et appuyez sur la commande .

- Pour quitter sans supprimer, appuyez sur la commande **MENU**.

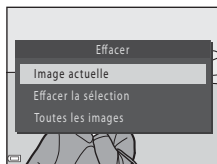

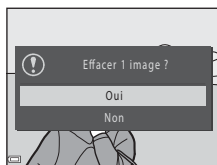

- 3 Sélectionnez **Oui** et appuyez sur la commande .

- Les photos effacées ne peuvent pas être récupérées.



## **Effacement de photos prises en continu (séquence)**

- Les images capturées en continu sont enregistrées sous forme de séquence, et seule la première image de la séquence (l'image représentative) s'affiche en mode de visualisation (réglage par défaut).
- Si vous appuyez sur la commande  alors qu'une image représentative est affichée pour une séquence d'images, toutes les images de la séquence sont supprimées.
- Pour supprimer les images individuelles d'une séquence, appuyez sur la commande  pour les afficher une par une, et appuyez sur la commande .



## **Suppression de photos capturées en mode de prise de vue**

En mode de prise de vue, appuyez sur la commande  pour supprimer la dernière image enregistrée.

## Utilisation de l'écran Effacer la sélection

**1** Utilisez le sélecteur multidirectionnel ◀▶ pour sélectionner une image à supprimer, puis utilisez ▲ pour afficher 🗑️.

- Pour annuler la sélection, appuyez sur ▼ pour supprimer 🗑️.
- Déplacez la commande de zoom (📖1) vers **T** (🔍) pour passer à la visualisation plein écran ou vers **W** (📑) pour passer à la visualisation par planche d'images.



**2** Ajoutez 🗑️ à toutes les images que vous souhaitez supprimer puis appuyez sur la commande **OK** pour confirmer la sélection.

- Une boîte de dialogue de confirmation s'affiche. Suivez les instructions à l'écran pour terminer les opérations.

# Modification du mode de prise de vue

Les modes de prise de vue décrits ci-après sont disponibles.

- **SCN** **Sélecteur automatique**

L'appareil photo identifie automatiquement le mode de prise de vue lors du cadrage de la photo, ce qui facilite la prise de vue en utilisant les réglages adaptés à la scène.

- **Mode Scène**

Les réglages de l'appareil photo sont optimisés en fonction de la scène que vous sélectionnez.

- **SOFT Effets spéciaux**

Il est possible d'appliquer des effets aux images lors de la prise de vue.

- **Portrait optimisé**

Utilisez la retouche glamour pour améliorer les visages lors de la prise de vue, et utilisez le détecteur de sourire ou la fonction Mosaïque portrait pour prendre des photos.

- **Diaporama de clips**



L'appareil photo crée un court-métrage d'une durée maximale de 30 secondes (**1080 30p 1080/30p** ou **1080 25p 1080/25p**) en enregistrant et en combinant automatiquement plusieurs clips vidéo de quelques secondes.

- **Mode auto**

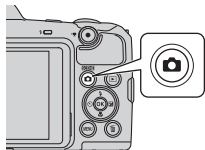

Utilisé pour la prise de vue générale. Vous pouvez modifier les réglages en fonction des conditions de prise de vue et du type d'image que vous souhaitez prendre.

- 1 Lorsque l'écran de prise de vue s'affiche, appuyez sur la commande  (mode de prise de vue).



- 2 Sélectionnez un mode de prise de vue à l'aide du sélecteur multidirectionnel   et appuyez sur la commande .



- Si le mode Scène ou le mode Effets spéciaux est sélectionné, appuyez sur  pour sélectionner un mode Scène ou un effet avant d'appuyer sur la commande .





## Utilisation du flash, du retardateur et autre

Si l'écran de prise de vue s'affiche, vous pouvez appuyer sur le sélecteur multidirectionnel ▲ (⚡) ◀ (⌚) ▼ (🌸) ▶ (📷) pour configurer les fonctions décrites ci-dessous.



- **⚡ Mode de flash**  
Vous pouvez sélectionner un mode de flash en fonction des conditions de prise de vue lorsque le flash est relevé.
- **⌚ Retardateur**  
L'appareil photo active le déclencheur 10 secondes ou 2 secondes après que vous avez appuyé sur le déclencheur.
- **🌸 Mode macro**  
Utilisez le mode Macro pour prendre des photos en gros plan.
- **📷 Correction d'exposition**  
Vous pouvez régler la luminosité générale de l'image.

Les fonctions pouvant être configurées varient selon le mode de prise de vue.

## Enregistrement de clips vidéo

Affichez l'écran de prise de vue et appuyez sur la commande ● (📷) enregistrement vidéo) pour lancer l'enregistrement d'un clip vidéo. Appuyez à nouveau sur la commande ● (📷) pour arrêter l'enregistrement.

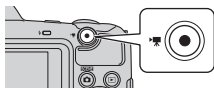

- Pour visualiser un clip vidéo, sélectionnez un clip vidéo en mode de visualisation plein écran et appuyez sur la commande ⌚.











# Fonctions de prise de vue

## Mode (Sélecteur automatique)

L'appareil photo identifie automatiquement le mode de prise de vue lors du cadrage de la photo, ce qui facilite la prise de vue en utilisant les réglages adaptés à la scène.



Passez en mode de prise de vue → Commande  (mode de prise de vue) → Mode  (Sélecteur automatique) → Commande 

Lorsque l'appareil photo reconnaît automatiquement la scène de la prise de vue, l'icône du mode de prise de vue change en conséquence.





	Portrait (pour prendre des portraits en gros plan d'une ou de deux personnes)
	Portrait (pour prendre des portraits d'un grand nombre de personnes, ou des images dans lesquelles l'arrière-plan occupe une grande partie de la vue)
	Paysage
	Portrait de nuit* (pour prendre des portraits en gros plan d'une ou de deux personnes)
	Portrait de nuit* (pour prendre des portraits d'un grand nombre de personnes, ou des images dans lesquelles l'arrière-plan occupe une grande partie de la vue)
	Paysage de nuit*
	Gros plan
	Contre-jour (pour photographier des sujets autres que des personnes)
	Contre-jour (pour prendre des portraits)
	Autres scènes

\* Une seule image est capturée à une vitesse d'obturation lente.

### Remarques sur le mode (Sélecteur automatique)





- Selon les conditions de prise de vue, il est possible que l'appareil photo ne parvienne pas à sélectionner le mode Scène approprié. Dans ce cas, sélectionnez un autre mode de prise de vue (20).
- Lorsque le zoom numérique est activé, l'icône du mode de prise de vue passe à .

### Fonctions disponibles en mode (Sélecteur automatique)



















- Mode de flash (43)
- Retardateur (45)
- Correction d'exposition (47)
- Taille d'image (77)

# Mode Scène (types de prise de vue adaptés aux scènes)

Lorsqu'une scène est sélectionnée, les réglages de l'appareil photo sont automatiquement optimisés pour la scène sélectionnée.

Passez en mode de prise de vue → Commande  (mode de prise de vue) →  (seconde icône à partir du haut\*) →  →  → Sélectionnez une scène → Commande 

\* L'icône de la dernière scène sélectionnée s'affiche.

 Portrait (réglage par défaut)	 Paysage de nuit <sup>1,2</sup> (📖25)
 Paysage <sup>1,2</sup>	 Gros plan (📖25)
 Sport <sup>2</sup> (📖24)	 Aliments (📖25)
 Portrait de nuit (📖24)	 Feux d'artifice <sup>1,3</sup> (📖25)
 Fête/intérieur <sup>2</sup> (📖24)	 Contre-jour (📖26)
 Plage <sup>2</sup>	 Panoramique simplifié <sup>2</sup> (📖29)
 Neige <sup>2</sup>	 Animaux domestiques (📖27)
 Coucher de soleil <sup>2,3</sup>	 Lune (📖28) <sup>1,2</sup>
 Aurore/crépuscule <sup>1,2,3</sup>	 Observation oiseaux (📖28) <sup>1,2</sup>

<sup>1</sup> La mise au point reste mémorisée sur l'infini.

<sup>2</sup> L'appareil photo effectue la mise au point sur la zone centrale de la vue.

<sup>3</sup> La vitesse d'obturation étant lente, l'utilisation d'un trépied est recommandée. Réglez **VR photo** (📖110) sur **Désactivée** dans le menu Configuration si vous utilisez un trépied pour stabiliser l'appareil photo lors de la prise de vue.

## Affichage d'une description de chaque mode Scène (affichage de l'aide)

Sélectionnez une scène et déplacez la commande de zoom (📖1) vers **T** (🔍) pour afficher une description de cette scène. Pour revenir à l'écran précédent, déplacez à nouveau la commande de zoom vers **T** (🔍).

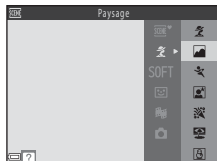

## Conseils et remarques

### Sport

- Lorsque vous maintenez le déclencheur enfoncé jusqu'en fin de course, l'appareil photo prend environ 7 images en continu à une cadence d'environ 7,4 vps (lorsque **Taille d'image** est réglé sur  **4608x3456**).
- La cadence pour le mode de prise de vue en continu peut varier en fonction du paramètre de taille d'image en cours, de la carte mémoire utilisée ou des conditions de prise de vue.
- Les réglages de mise au point, d'exposition et de teinte sont fixés aux valeurs déterminées lors de la première image de chaque série.

### Portrait de nuit

- Relevez le flash avant la prise de vue.
- Dans l'écran qui s'affiche lors de la sélection de  **Portrait de nuit**, choisissez  **A main levée** ou  **Trépied**.
-  **A main levée** (réglage par défaut) :
  - Lorsque l'icône  apparaissant dans l'écran de prise de vue s'affiche en vert, enfoncez le déclencheur jusqu'en fin de course pour prendre une série d'images qui sont combinées en une image unique et enregistrées.
  - Lorsque vous appuyez sur le déclencheur jusqu'en fin de course, tenez fermement l'appareil photo jusqu'à ce qu'une image fixe s'affiche. Après avoir pris la photo, ne mettez pas l'appareil photo hors tension avant l'affichage de l'écran de prise de vue sur le moniteur.
  - Si le sujet bouge pendant que l'appareil photo prend des photos en continu, il se peut que les images soient déformées, superposées ou floues.
-  **Trépied** :
  - L'appareil prend une photo à une vitesse d'obturation inférieure lorsque vous enfoncez le déclencheur jusqu'en fin de course.
  - La réduction de vibration est désactivée même si **VR photo** ( 110) dans le menu Configuration est réglé sur **Activée**.







### Fête/intérieur

- Pour éviter les effets du bougé d'appareil, tenez fermement l'appareil photo. Réglez **VR photo** ( 110) sur **Désactivée** dans le menu Configuration si vous utilisez un trépied pour stabiliser l'appareil photo lors de la prise de vue.









## Paysage de nuit

- Dans l'écran qui s'affiche lors de la sélection de  **Paysage de nuit**, choisissez  **A main levée** ou  **Trépied**.
-  **A main levée** (réglage par défaut) :
  - Lorsque l'icône  apparaissant dans l'écran de prise de vue s'affiche en vert, enfoncez le déclencheur jusqu'en fin de course pour prendre une série d'images qui sont combinées en une image unique et enregistrées.
  - Lorsque vous appuyez sur le déclencheur jusqu'en fin de course, tenez fermement l'appareil photo jusqu'à ce qu'une image fixe s'affiche. Après avoir pris la photo, ne mettez pas l'appareil photo hors tension avant l'affichage de l'écran de prise de vue sur le moniteur.
  - L'angle de champ (c'est-à-dire la zone visible dans la vue) apparaissant sur l'image enregistrée est plus étroit que celui apparaissant sur le moniteur lors de la prise de vue.
-  **Trépied** :
  - L'appareil prend une photo à une vitesse d'obturation inférieure lorsque vous enfoncez le déclencheur jusqu'en fin de course.
  - La réduction de vibration est désactivée même si **VR photo** ( 110) dans le menu Configuration est réglé sur **Activée**.

## Gros plan

- Le mode Macro ( 46) est activé et l'appareil photo effectue automatiquement un zoom jusqu'à la position la plus proche pour laquelle la mise au point reste possible.
- Vous pouvez déplacer la zone de mise au point. Appuyez sur la commande , utilisez le sélecteur multidirectionnel     pour déplacer la zone de mise au point puis appuyez sur la commande  pour appliquer le réglage.

## Aliments



- Le mode Macro ( 46) est activé et l'appareil photo effectue automatiquement un zoom jusqu'à la position la plus proche pour laquelle la mise au point reste possible.
- Vous pouvez ajuster la teinte à l'aide du sélecteur multidirectionnel  . Le réglage de la teinte est enregistré dans la mémoire de l'appareil photo même après sa mise hors tension.
- Vous pouvez déplacer la zone de mise au point. Appuyez sur la commande , utilisez le sélecteur multidirectionnel     pour déplacer la zone de mise au point puis appuyez sur la commande  pour appliquer le réglage.



## Feux d'artifice

- La vitesse d'obturation est fixée sur environ quatre secondes.



## Contre-jour

- Dans l'écran qui s'affiche lors de la sélection de  **Contre-jour**, choisissez **ON** ou **OFF** pour activer ou désactiver la fonction HDR (high dynamic range) selon le type d'image que vous souhaitez prendre.
- **OFF** (réglage par défaut) : le flash se déclenche pour éviter que le sujet ne soit dissimulé dans l'ombre. Relevez le flash avant la prise de vue.
  - Lorsque le déclencheur est enfoncé jusqu'en bout de course, une image est capturée.
- **ON** : utilisez cette option lorsque vous prenez des photos comportant des zones très claires et des zones très sombres dans la même vue.
  - Lorsque vous enfoncez le déclencheur jusqu'en fin de course, l'appareil photo prend des images en continu à haute vitesse puis enregistre les deux images suivantes :
    - Une image composite non-HDR
    - Une image HDR composite dans laquelle la perte de détails est minimisée pour les zones lumineuses ou sombres
  - Si la mémoire restante permet seulement d'enregistrer une image, seule l'image traitée par D-Lighting ( 64) lors de la prise de vue avec correction des zones sombres sera enregistrée.
  - Lorsque vous appuyez sur le déclencheur jusqu'en fin de course, tenez fermement l'appareil photo jusqu'à ce qu'une image fixe s'affiche. Après avoir pris la photo, ne mettez pas l'appareil photo hors tension avant l'affichage de l'écran de prise de vue sur le moniteur.
  - L'angle de champ (c'est-à-dire la zone visible dans la vue) apparaissant sur l'image enregistrée est plus étroit que celui apparaissant sur le moniteur lors de la prise de vue.

## Animaux domestiques

- Lorsque vous dirigez l'appareil photo vers un chien ou un chat, celui-ci détecte son museau et effectue la mise au point dessus. Par défaut, l'appareil photo détecte un museau de chat ou de chien et active automatiquement le déclencheur (Déclenchement auto).
- Dans l'écran qui s'affiche lors de la sélection de  **Animaux domestiques**, choisissez  **Vue par vue** ou  **Rafale**.
  -  **Vue par vue** : l'appareil photo prend une photo lorsqu'il détecte le museau d'un chat ou d'un chien.
  -  **Rafale** : l'appareil photo prend trois photos en rafale lorsqu'il détecte le museau d'un chat ou d'un chien.

## **Déclenchement auto**

- Appuyez sur le sélecteur multidirectionnel  (☺) pour modifier le réglage **Déclenchement auto**.
  -  : L'appareil photo détecte un museau de chat ou de chien et active automatiquement le déclencheur.
  - **OFF** : l'appareil photo n'active pas automatiquement le déclencheur, même s'il a détecté le museau d'un chat ou d'un chien. Appuyez sur le déclencheur. L'appareil photo peut également détecter les visages lorsque **OFF** est sélectionné.
- **Déclenchement auto** est réglé sur **OFF** une fois que cinq images ont été prises en rafale.
- La prise de vue est également possible en appuyant sur le déclencheur, quel que soit le réglage **Déclenchement auto**. Lorsque  **Rafale** est sélectionné, vous pouvez prendre des photos en rafale tout en maintenant le déclencheur enfoncé jusqu'en fin de course.

## **Zone de mise au point**

- Lorsque l'appareil photo détecte un museau, celui-ci est encadré par une bordure jaune. Une fois que l'appareil photo a effectué la mise au point sur un museau encadré par une bordure double (zone de mise au point), la double bordure devient verte. Si aucun museau n'est reconnu, l'appareil photo fait la mise au point sur le sujet situé au centre de la vue.
- Dans certaines conditions de prise de vue, il se peut que le museau de l'animal ne soit pas détecté et que d'autres sujets soient entourés par une bordure.

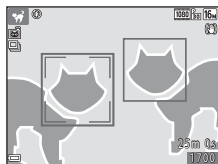

## ● Lune

- Vous pouvez ajuster la teinte à l'aide du sélecteur multidirectionnel ▲▼. Le réglage de la teinte est enregistré dans la mémoire de l'appareil photo même après sa mise hors tension.
- Ajustez la luminosité à l'aide de la correction de l'exposition (☰47) en fonction des conditions de prise de vue, par exemple la croissance et la décroissance de la lune et les contraintes de prise de vue.
- Lorsque le zoom est en position grand-angle, la bordure du cadre s'affiche pour indiquer l'angle de champ équivalent à celui d'un objectif 855 mm (en format 35mm [135]). L'angle de champ devient équivalent à celui d'un objectif 855 mm lorsque vous appuyez sur la commande OK.

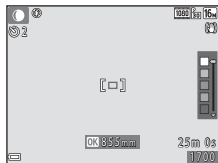





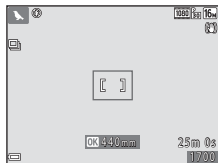

## 🦉 Observation oiseaux

- Dans l'écran qui s'affiche après avoir sélectionné 🦉 **Observation oiseaux**, choisissez [S] **Vue par vue** ou [ ] **Rafale**.
- [S] **Vue par vue** : l'appareil prend une image à chaque fois que vous appuyez sur le déclencheur.
- [ ] **Rafale** (réglage par défaut) : lorsque vous maintenez le déclencheur enfoncé jusqu'en fin de course, les images sont capturées en continu.
  - La cadence de prise de vue pour la prise de vue en continu est d'environ 7,4 vps et le nombre maximum de vues en continu est d'environ 7 (lorsque la taille d'image est réglée sur [6M] **4608x3456**).
- Lorsque le zoom est en position grand-angle, la bordure du cadre s'affiche pour indiquer l'angle de champ équivalent à celui d'un objectif 440 mm (en format 35mm [135]). L'angle de champ devient équivalent à celui d'un objectif 440 mm lorsque vous appuyez sur la commande OK.







# Prise de vue en mode panoramique simplifié

Passez en mode de prise de vue → Commande  (mode de prise de vue) →  (seconde icône à partir du haut\*) →  →  →  →  (panoramique simplifié) → Commande 

\* L'icône de la dernière scène sélectionnée s'affiche.

**1** Sélectionnez  **Normal** ou  **Large** comme plage de prise de vue et appuyez sur la commande .

- Si vous maintenez l'appareil photo en position horizontale, la taille d'image (largeur × hauteur) est la suivante :
  -  **Normal** : 4800 × 920 en cas de déplacement horizontal, 1536 × 4800 en cas de déplacement vertical
  -  **Large** : 9600 × 920 en cas de déplacement horizontal, 1536 × 9600 en cas de déplacement vertical

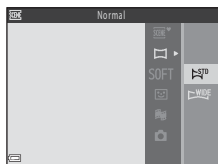



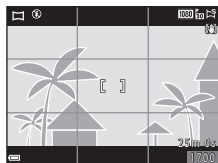

**2** Cadrez la première extrémité de la scène panoramique, puis appuyez à mi-course sur le déclencheur pour effectuer la mise au point.

- Le zoom est fixé à la position grand-angle.
- L'appareil photo effectue la mise au point sur le centre de la vue.



**3** Appuyez sur le déclencheur jusqu'en fin de course, puis relâchez-le.

-     s'affiche pour indiquer le sens de mouvement de l'appareil photo.



## 4 Déplacez l'appareil photo dans l'une des quatre directions jusqu'à ce que l'indicateur du guide atteigne l'extrémité.

- Lorsque l'appareil photo détecte la direction dans laquelle il se déplace, la prise de vue commence.
- La prise de vue s'arrête lorsque l'appareil capture la plage de prise de vue souhaitée.
- La mise au point et l'exposition sont mémorisées jusqu'à la fin de la prise de vue.

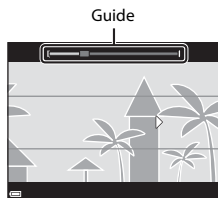

## Exemple de mouvement de l'appareil photo

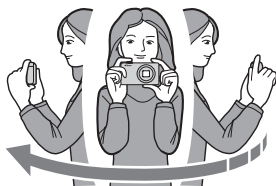

- En utilisant votre corps comme axe de rotation, déplacez lentement l'appareil photo en arc, en suivant la direction des marques (△▽◀▶).
- La prise de vue s'arrête si le repère n'atteint pas le bord dans les 15 secondes environ (lorsque **STD Normal** est sélectionné) ou dans les 30 secondes environ (lorsque **WIDE Large** est sélectionné) après le démarrage de la prise de vue.

### ✓ Remarques concernant la prise de vue en mode panoramique simplifié

- La plage de l'image affichée dans l'image enregistrée est plus restreinte que celle affichée sur le moniteur au moment de la prise de vue.
- Une erreur peut se produire si vous déplacez trop rapidement l'appareil photo ou s'il subit des secousses trop importantes, ou encore si le sujet est trop uniforme (par exemple, des murs ou une scène sombre).
- Si la prise de vue est interrompue avant que l'appareil photo atteigne la moitié de la plage panoramique, aucune image panoramique n'est enregistrée.
- Si plus de la moitié de la plage panoramique est capturée, mais si la prise de vue prend fin avant d'atteindre son extrémité, la plage non capturée est enregistrée et s'affiche en gris.

## Visualisation en mode panoramique simplifié

Passez en mode de visualisation (📖17), affichez en mode de visualisation plein écran une photo prise en mode panoramique simplifié, puis appuyez sur la commande **OK** pour faire défiler l'image dans la direction utilisée pendant la prise de vue.

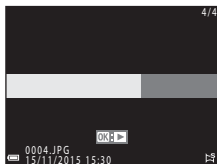

Les commandes de lecture sont affichées sur le moniteur pendant la visualisation. Utilisez la commande **◀▶** du sélecteur multidirectionnel pour sélectionner une commande, puis appuyez sur la commande **OK** pour exécuter les opérations décrites ci-dessous.

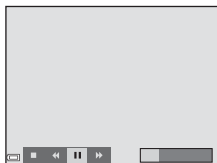

Fonction	Icône	Description
Effectuer un retour rapide		Maintenez la commande <b>OK</b> enfoncée pour faire défiler rapidement les images vers l'arrière.
Effectuer une avance rapide		Maintenez la commande <b>OK</b> enfoncée pour faire défiler rapidement les images vers l'avant.
Suspendre la visualisation		Suspendre la visualisation. Vous pouvez exécuter les opérations ci-dessous en cours de pause.
		Maintenez la commande <b>OK</b> enfoncée pour rebobiner.
		Maintenez la commande <b>OK</b> enfoncée pour faire défiler.
		Reprendre le défilement automatique.
Mettre fin à la visualisation		Passer au mode de visualisation plein écran.

### **✓ Remarque concernant les images en mode Panoramique simplifié**



- Les images ne peuvent pas être retouchées sur cet appareil photo.
- Il se peut que l'appareil photo ne puisse pas faire défiler, ou effectuer un zoom sur, des images de panoramique simplifié capturées avec une autre marque ou un autre modèle d'appareil photo numérique.

### **✓ Remarque concernant l'impression de photos panoramiques**







Selon les réglages de l'imprimante, il peut être impossible d'imprimer l'intégralité de la photo. En outre, certaines imprimantes ne prennent pas en charge l'impression de ce type de photos.

## Mode effets spéciaux (application d'effets à la prise de vue)

Il est possible d'appliquer des effets aux images lors de la prise de vue.

Passez en mode de prise de vue → Commande  (mode de prise de vue) → SOFT (troisième icône à partir du haut\*) → ►►► ▲▼ → Sélectionnez un effet → Commande 

\* L'icône du dernier effet sélectionné s'affiche.

Type	Description
SOFT Flou* (réglage par défaut)	Adoucit l'image en ajoutant un léger flou à l'ensemble de l'image.
SEPIA Sépia nostalgique*	Ajoute un ton sépia et réduit le contraste pour simuler les qualités d'une photographie ancienne.
 Monochrome contrasté*	Change l'image en noir et blanc et accentue le contraste.
 Couleur sélective	Crée une image noir et blanc sur laquelle n'est préservée que la couleur spécifiée.
POP Pop	Accentue la saturation chromatique de toute l'image pour donner un aspect lumineux.
 Traitement croisé	Confère à l'image un aspect mystérieux basé sur une couleur spécifique.
 Effet app. photo jouet 1*	Confère une teinte jaunâtre à toute l'image et assombrit la périphérie de l'image.
 Effet app. photo jouet 2*	Réduit la saturation chromatique de toute l'image et assombrit la périphérie de l'image.
 Miroir*	Crée une image bilatéralement symétrique dont la moitié droite correspond à une image en miroir inverse de la moitié gauche.

\* Certaines **Options vidéo** ( 96) ne sont pas disponibles

- L'appareil photo effectue la mise au point sur la zone centrale de la vue.
- Lorsque **Couleur sélective** ou **Traitement croisé** est sélectionné, utilisez le sélecteur multidirectionnel ▲▼ pour sélectionner la couleur souhaitée et appuyez sur la commande **OK** pour appliquer la couleur. Pour modifier la sélection de couleur, appuyez à nouveau sur la commande **OK**.

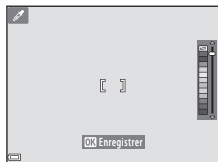

# Mode Portrait optimisé (amélioration des visages lors de la prise de vue)









Vous pouvez prendre une photo à l'aide de la fonction Retouche glamour afin d'améliorer les visages.

Passez en mode de prise de vue → Commande  (mode de prise de vue) →  Mode Portrait optimisé → Commande 

- 1 Appuyez sur la commande  du sélecteur multidirectionnel.



- 2 Appliquez un effet.

- Utilisez  pour sélectionner l'effet souhaité.
- Utilisez  pour sélectionner le niveau d'effet.
- Vous pouvez appliquer plusieurs effets à la fois.  **Maquillage**,  **Fond de teint**,  **Flou**,  **Saturation**,  **Luminosité (Exp. +/-)**
- Sélectionnez  **Quitter** pour masquer le curseur.
- Appuyez sur la commande  après avoir vérifié les réglages de tous les effets.

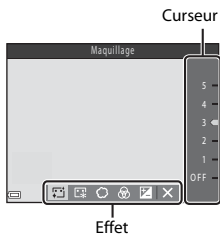







- 3 Cadrez la photo et appuyez sur le déclencheur à mi-course.

## Remarques concernant le mode Portrait optimisé



- Le niveau d'effet peut différer entre l'image sur l'écran de prise de vue et l'image enregistrée.
- Lorsque **Flou** est activé, certaines **Options vidéo** (96) ne sont pas disponibles.

## Fonctions disponibles en mode Portrait optimisé

- Retouche glamour (34)
- Détecteur de sourire (35)
- Mosaique portrait (36)
- Mode de flash (43)
- Retardateur (45)
- Menu Portrait optimisé (88)

## Utilisation du détecteur de sourire

Passez en mode de prise de vue → Commande  (mode de prise de vue) →  Mode Portrait optimisé → Commande 

Lorsque vous appuyez sur le sélecteur multidirectionnel  pour sélectionner  **Détecteur de sourire** et que vous appuyez sur la commande , l'appareil photo relâche automatiquement le déclencheur lorsqu'un visage souriant est détecté.

- Activez la fonction Retouche glamour avant de sélectionner le détecteur de sourire (34).
- Lorsque vous appuyez sur le déclencheur pour prendre une photo, la fonction Détecteur de sourire est interrompue.

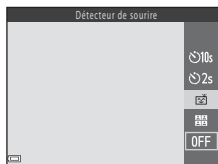

### **Remarques concernant la fonction Détecteur de sourire**

Dans certaines conditions de prise de vue, l'appareil photo peut être incapable de détecter les visages ou les sourires (50). Le déclencheur peut également être utilisé pour la prise de vue.

### **Lorsque le témoin du retardateur clignote**

Lorsque vous utilisez le détecteur de sourire, le témoin du retardateur clignote lorsque l'appareil photo détecte un visage et clignote rapidement aussitôt après le déclenchement.

## Utilisation de la fonction Mosaïque portrait

L'appareil photo peut prendre une série de quatre ou neuf images à intervalles et les enregistrer en tant qu'image à une seule vue (image mosaïque).



Passer en mode de prise de vue → Commande  (mode de prise de vue) →  
 Mode Portrait optimisé → Commande 

### 1 Utilisez le sélecteur multidirectionnel pour sélectionner Mosaïque portrait et appuyez sur la commande .

- Une boîte de dialogue de confirmation s'affiche.
- Lorsque vous appuyez sur la commande **MENU** et que vous sélectionnez **Mosaïque portrait** avant d'appuyer sur , vous pouvez configurer les réglages de **Nombre de vues**, **Intervalle** et **Son du déclencheur** (📖88).
- Pour appliquer un effet de retouche glamour lors de la prise de vue, activez l'effet avant de sélectionner Mosaïque portrait (📖34).



### 2 Prenez une photo.

- Lorsque vous appuyez sur le déclencheur, un décompte démarre (environ cinq secondes) et le déclencheur est automatiquement activé.
- L'appareil photo active automatiquement le déclencheur pour les photos restantes. Un décompte démarre trois secondes environ avant la prise de vue.
- Le nombre de vues est indiqué par  sur le moniteur. Il s'affiche en vert pendant la prise de vue et devient blanc une fois la prise de vue terminée.
- Une fois que l'appareil photo a fini de prendre le nombre de photos spécifié, l'image mosaïque est enregistrée.
- Chaque image capturée est enregistrée en tant qu'image individuelle distincte de l'image mosaïque. Les images individuelles sont enregistrées en tant que séquence, et une image mosaïque en une seule vue est utilisée comme photo représentative (📖60).

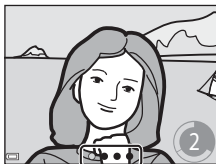



## Remarques à propos de la fonction Mosaïque portrait

- Si vous appuyez sur le déclencheur avant que l'appareil photo ait pris le nombre de vue spécifié, la prise de vue est annulée et l'image mosaïque n'est pas enregistrée. Les photos prises avant l'annulation de la prise de vue sont enregistrées en tant qu'images individuelles.
- Il se peut que cette fonction ne puisse pas être utilisée en combinaison avec d'autres fonctions (📖55).

# Mode Diaporama de clips (combinaison de clips vidéo pour créer des court-métrages)

L'appareil photo crée un court-métrage d'une durée maximale de 30 secondes (1080p 30 ou 1080p 25) en enregistrant et en combinant automatiquement plusieurs clips vidéo de quelques secondes.

Passez en mode de prise de vue → Commande  (mode de prise de vue) →  Mode Diaporama de clips → Commande 

## 1 Appuyez sur la commande MENU (menu) et configurez les réglages de clips vidéo.

- **Nombre de vues** : Définissez le nombre de clips vidéo que l'appareil photo enregistre ainsi que la durée d'enregistrement de chaque clip vidéo. Par défaut, l'appareil photo enregistre 15 clips vidéo de 2 secondes chacun pour créer un court-métrage de 30 secondes.
- **Effets spéciaux** (📖32) : Appliquez divers effets aux clips vidéo lors de la prise de vue. Vous pouvez modifier les effets pour chaque clip vidéo.
- **Musique de fond** : Sélectionnez la musique de fond. Vous pouvez la prévisualiser en déplaçant la commande de zoom (📖1) vers **T** (🔍).
- Une fois les réglages terminés, appuyez sur la commande **MENU** ou sur le déclencheur pour quitter le menu.

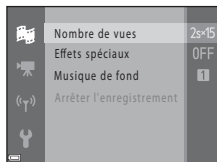

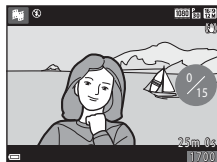

## 2 Appuyez sur la commande (enregistrement vidéo) pour enregistrer un clip vidéo.

- L'appareil photo arrête l'enregistrement du clip vidéo lorsque la durée spécifiée à l'étape 1 est écoulée.
- L'enregistrement de clip vidéo peut être suspendu provisoirement. Reportez-vous à la section « Suspension de l'enregistrement vidéo » (📖40).



## 3 Confirmez le clip vidéo enregistré ou supprimez-le.

- Pour le confirmer, appuyez sur la commande .
- Pour le supprimer, appuyez sur la commande . Il est possible de supprimer le dernier clip vidéo enregistré ou tous les clips vidéo.
- Pour continuer à enregistrer des clips vidéo, répétez l'opération de l'étape 2.
- Pour modifier les effets, revenez à l'étape 1.

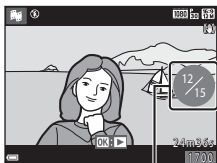

Nombre de clips vidéo enregistrés

## 4 Enregistrez le diaporama de clips.

- Le diaporama de clips est enregistré lorsque l'appareil photo a fini d'enregistrer le nombre spécifié de clips vidéo.
- Pour enregistrer un diaporama de clips avant que l'appareil photo ait fini d'enregistrer le nombre de clips vidéo spécifié, appuyez sur la commande **MENU** lorsque l'écran de prise de vue est en veille, puis sélectionnez **Arrêter l'enregistrement**.
- Les clips vidéo sont supprimés lorsqu'un diaporama de clips est enregistré.

## Opérations disponibles pendant la lecture d'un clip vidéo

Pour régler le volume, déplacez la commande de zoom pendant la lecture d'un clip vidéo (📖1).

Les commandes de lecture sont affichées sur le moniteur.

Vous pouvez exécuter les opérations décrites ci-dessous en utilisant le sélecteur multidirectionnel ◀▶ pour sélectionner une commande puis en appuyant sur la commande **OK**.

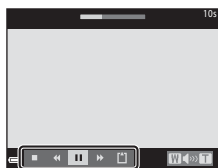

Commandes de lecture

Fonction	Icône	Description	
Effectuer un retour rapide	◀◀	Maintenez la commande <b>OK</b> enfoncée pour rembobiner le clip vidéo.	
Effectuer une avance rapide	▶▶	Maintenez la commande <b>OK</b> enfoncée pour faire avancer rapidement le clip vidéo.	
Suspendre la visualisation	⏸	Suspendre la visualisation. Vous pouvez exécuter les opérations ci-dessous en cours de pause.	
		◀◀	Retour rapide du clip vidéo vue par vue. Maintenez la commande <b>OK</b> enfoncée pour rembobiner en continu.
		▶▶	Avance rapide du clip vidéo vue par vue. Maintenez la commande <b>OK</b> enfoncée pour avancer en continu.
	▶	Reprise de la visualisation.	
Arrêt de la lecture	■	Retour à l'écran de prise de vue.	
Arrêt de l'enregistrement	📷	Enregistrez le diaporama de clips en utilisant les clips vidéo enregistrés.	

### ✓ Remarques concernant l'enregistrement d'un diaporama de clips

- L'appareil photo ne peut pas enregistrer des clips vidéo si une carte mémoire n'a pas été insérée.
- Attendez qu'un diaporama de clips soit enregistré pour changer de carte mémoire.



## Suspension de l'enregistrement vidéo

- Vous pouvez capturer une image fixe (16:9 12M 4608x2592) en appuyant sur le déclencheur lorsque l'écran de prise de vue est en veille.
- Vous pouvez suspendre l'enregistrement et la lecture d'images, ou passer dans d'autres modes de prise de vue pour prendre des photos. L'enregistrement vidéo reprend lorsque vous passez à nouveau en mode Diaporama de clips.

## Fonctions disponibles en mode Diaporama de clips

- Retardateur (📖45)
- Mode macro (📖46)
- Correction d'exposition (📖47)
- Menu Diaporama de clips (📖38)
- Menu Options vidéo (📖96)





## Mode (Auto)

Utilisé pour la prise de vue générale. Vous pouvez ajuster les réglages en fonction des conditions de prise de vue et du type d'image que vous souhaitez prendre.

Passez en mode de prise de vue → Commande  (mode de prise de vue) → Mode  (Auto) → Commande 

- Vous pouvez modifier la manière dont l'appareil photo sélectionne la zone sur laquelle effectuer la mise au point en modifiant le réglage **Mode de zones AF** (84). Le réglage par défaut est **AF sur le sujet principal** (52).

### Fonctions disponibles en mode (Auto)

- Curseur créatif (42)
- Mode de flash (43)
- Retardateur (45)
- Mode macro (46)
- Menu Prise de vue (77)

## Utilisation du curseur créatif



Vous pouvez ajuster la luminosité (correction d'exposition), la saturation et la teinte lors de la prise de vue.

Passez en mode de prise de vue → Commande  (mode de prise de vue) → Mode  (Auto) → Commande 

- 1 Appuyez sur la commande  du sélecteur multidirectionnel.



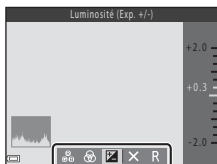

- 2 Utilisez   pour sélectionner un élément.

-  **Teinte** : Ajustez la teinte (rouge/bleue) de toute l'image.
-  **Saturation** : Ajustez la saturation de toute l'image.
-  **Luminosité (Exp. +/-)** : Ajustez la luminosité de toute l'image.



- 3 Utilisez   pour ajuster le niveau.

- Vous pouvez prévisualiser les résultats sur le moniteur.
- Pour configurer un autre élément, revenez à l'étape 2.
- Sélectionnez  **Quitter** pour masquer le curseur.
- Pour annuler tous les réglages, sélectionnez  **Réinitialiser** et appuyez sur la commande . Revenez à l'étape 2 et ajustez à nouveau les réglages.

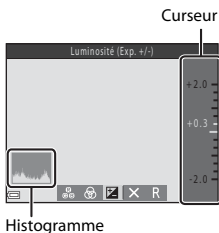

- 4 Appuyez sur la commande  une fois le réglage terminé.

- Les réglages sont appliqués et l'appareil photo revient à l'écran de prise de vue.

### Paramètres du curseur créatif

- Il se peut que cette fonction ne puisse pas être utilisée en combinaison avec d'autres fonctions (📖55).
- Les réglages de luminosité (correction d'exposition), saturation et teinte sont enregistrés dans la mémoire de l'appareil photo même après sa mise hors tension.
- Reportez-vous à la section « Utilisation de l'histogramme » (📖47) pour obtenir de plus amples informations.

# Mode de flash

Vous pouvez sélectionner un mode de flash adapté aux conditions de prise de vue.

## 1 Appuyez sur la commande ⚡ (ouverture du flash).

- Le flash s'ouvre.
- Le flash ne se déclenche pas lorsqu'il est abaissé. ⚡ s'affiche pour indiquer que le flash ne se déclenche pas.

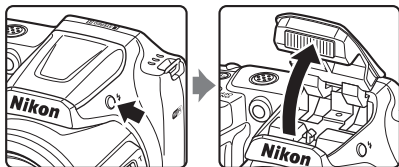

## 2 Appuyez sur le sélecteur multidirectionnel ▲ (⚡).



## 3 Sélectionnez le mode de flash souhaité (📖44) et appuyez sur la commande OK.

- Si vous n'appliquez pas le réglage en appuyant sur la commande OK dans les secondes qui suivent, la sélection est annulée.

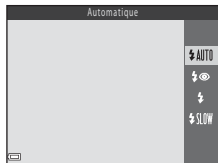

### ✓ Abaisser le flash

Appuyez sur le flash sans forcer pour l'abaisser jusqu'à ce qu'il se verrouille en émettant un déclic lorsque vous ne l'utilisez pas (📖11).

## **Témoin du flash**

- Vous pouvez vérifier l'état du flash en appuyant sur le déclencheur à mi-course.
  - Activé : le flash se déclenche lorsque vous appuyez sur le déclencheur jusqu'en fin de course.
  - Clignote : le flash est en cours de charge. Prise de vue impossible.
  - Désactivé : le flash ne se déclenche pas lors de la prise de vue.
- Si le niveau de l'accumulateur est faible, le moniteur s'éteint pendant la charge du flash.

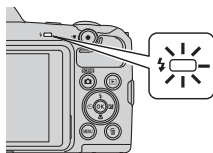

## **Modes de flash disponibles**

### **AUTO** Automatique

Le flash se déclenche si nécessaire, par exemple en cas de faible éclairage.

- L'icône du mode de flash sur l'écran de prise de vue ne s'affiche qu'immédiatement après le réglage.

### **Auto atténuation yeux rouges**

Permet de réduire l'effet « yeux rouges » provoqué par le flash dans les portraits.



### **Dosage flash/ambiance**

Le flash se déclenche à chaque prise de vue. Pour « déboucher » (éclairer) les détails des sujets en zones d'ombre ou en contre-jour.

### **SLOW** Synchro lente

Adapté aux portraits réalisés le soir ou la nuit comprenant un paysage à l'arrière-plan. Le flash se déclenche si nécessaire pour éclairer le sujet principal. Des vitesses d'obturation lentes sont utilisées pour capturer l'arrière-plan de nuit ou lorsque l'éclairage est faible.

## **Réglage du mode de flash**

- Le réglage peut ne pas être disponible avec certains modes de prise de vue ( 48).
- Le réglage appliqué en mode  (Auto) reste mémorisé dans l'appareil photo même après la mise hors tension de ce dernier.

## **Atténuation des yeux rouges**

Si l'appareil photo détecte des yeux rouges lors de l'enregistrement d'une image, la zone affectée est traitée afin d'atténuer ces yeux rouges avant d'exécuter l'opération.

Tenez compte des points suivants lors de la prise de vue :

- L'enregistrement d'images dure plus longtemps que d'habitude.
- Il est possible que la fonction de correction des yeux rouges ne produise pas les résultats escomptés dans certaines situations.
- Dans de rares cas, la correction des yeux rouges peut être appliquée à d'autres zones de l'image où elle n'est pas nécessaire. Dans ce cas, sélectionnez un autre mode de flash et reprenez l'image.



# Retardateur

L'appareil photo est équipé d'un retardateur qui active le déclenchement 10 secondes ou 2 secondes après que vous avez appuyé sur le déclencheur. Réglez **VR photo** (📖110) sur **Désactivée** dans le menu Configuration si vous utilisez un trépied pour stabiliser l'appareil photo lors de la prise de vue.

## 1 Appuyez sur le sélecteur multidirectionnel ◀ (🕒).



## 2 Sélectionnez 🕒10s ou 🕒2s, et appuyez sur la commande (OK).

- 🕒10s (10 secondes) : utilisez cette option lors d'occasions importantes, par exemple des mariages.
- 🕒2s (2 secondes) : utilisez cette option pour éviter le bougé d'appareil.
- Si vous n'appliquez pas le réglage en appuyant sur la commande (OK) dans les secondes qui suivent, la sélection est annulée.
- Lorsque le mode de prise de vue est le mode Scène **Animaux domestiques**, 📷 (déclenchement auto) s'affiche (📖27). Vous ne pouvez pas utiliser le retardateur.
- En mode de prise de vue Portrait optimisé, vous pouvez également utiliser 📷 **Détecteur de souris** (📖35) et 📷 **Mosaïque portrait** (📖36) en plus du retardateur.



## 3 Cadrez la photo et appuyez sur le déclencheur à mi-course.

- La mise au point et l'exposition sont définies.

## 4 Appuyez sur le déclencheur jusqu'en fin de course.

- Le décompte démarre. Le témoin du retardateur clignote, puis reste allumé pendant environ une seconde avant l'activation du déclenchement.
- Après le déclenchement, le retardateur est réglé sur **OFF**.\*
- Pour arrêter le décompte, appuyez à nouveau sur le déclencheur.

- \* Lorsque le mode de prise de vue est le mode scène **Lune**, le minuteur n'est pas automatiquement réglé sur **OFF**. Pour annuler la fonction de minuteur, sélectionnez **OFF** à l'étape 2.

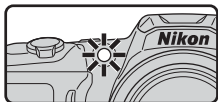

# Mode macro (photos en gros plan)

Utilisez le mode Macro pour prendre des photos en gros plan.

- 1 Appuyez sur le sélecteur multidirectionnel ▼ (👉).



- 2 Sélectionnez **ON** et appuyez sur la commande **OK**.

- Si vous n'appliquez pas le réglage en appuyant sur la commande **OK** dans les secondes qui suivent, la sélection est annulée.



- 3 Déplacez la commande de zoom pour régler le facteur de zoom sur une position où 👉 et l'indicateur de zoom s'affichent en vert.



- L'appareil photo peut effectuer la mise au point sur des sujets situés à 10 cm environ de l'objectif lorsque le facteur de zoom se trouve dans une position où l'indicateur de zoom s'affiche en vert.
- Lorsque le zoom se trouve dans la position grand-angle indiquée par ①, l'appareil peut effectuer la mise au point sur des sujets situés à 1 cm environ seulement de l'objectif.

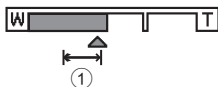

## ✓ Remarques concernant l'utilisation du flash

Il arrive que le flash ne puisse pas éclairer le sujet dans son ensemble à des distances inférieures à 50 cm.

## 📌 Réglage du mode Macro

- Le réglage peut ne pas être disponible avec certains modes de prise de vue (📖48).
- S'il est appliqué en mode 📷 (Auto), le réglage reste mémorisé dans l'appareil photo même après la mise hors tension de ce dernier.

# Correction d'exposition (réglage de la luminosité)

Vous pouvez régler la luminosité générale de l'image.

- 1 Appuyez sur le sélecteur multidirectionnel ► (📏).



- 2 Sélectionnez une valeur de correction et appuyez sur la commande OK.

- Pour éclaircir l'image, définissez une valeur positive (+).
- Pour assombrir l'image, définissez une valeur négative (-).
- La valeur de correction est appliquée sans que vous ayez à appuyer sur la commande OK.
- En mode de prise de vue Portrait optimisé, l'écran Retouche glamour s'affiche au lieu de l'écran Correction d'exposition (📖34).
- En mode de prise de vue 📷 (auto), le curseur créatif s'affiche au lieu de l'écran Correction d'exposition (📖42).

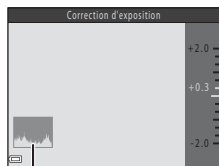

Histogramme

## 📌 Valeur de correction de l'exposition

Le réglage peut ne pas être disponible avec certains modes de prise de vue (📖48).

## 📌 Utilisation de l'histogramme











Un histogramme est un graphique montrant la répartition des tons dans l'image. Utilisez-le comme guide lorsque vous utilisez la fonction de correction de l'exposition et que vous prenez des photos sans le flash.

- L'axe horizontal correspond à la luminosité des pixels, avec les tons sombres vers la gauche, et les tons clairs vers la droite. L'axe vertical montre le nombre de pixels.
- L'augmentation de la correction de l'exposition décale la répartition des tons vers la droite, et sa diminution la décale vers la gauche.

## Réglages par défaut (flash, retardateur, etc.)

Les réglages par défaut de chaque mode de prise de vue sont répertoriés ci-dessous.

	Flash <sup>1</sup> (  )43)	Retardateur (  )45)	Macro (  )46)	Correction d'exposition (  )47)
 (Sélecteur automatique)	 AUTO <sup>2</sup>	Désactivé	Désactivé <sup>3</sup>	0.0
<b>Scène</b>				
 (Portrait)	 	Désactivé	Désactivé <sup>4</sup>	0.0
 (Paysage)	 <sup>4</sup>	Désactivé	Désactivé <sup>4</sup>	0.0
 (Sport)	 <sup>4</sup>	Désactivé <sup>4</sup>	Désactivé <sup>4</sup>	0.0
 (Portrait de nuit)	  <sup>5</sup>	Désactivé	Désactivé <sup>4</sup>	0.0
 (Fête/intérieur)	  <sup>6</sup>	Désactivé	Désactivé <sup>4</sup>	0.0
 (Plage)	 AUTO	Désactivé	Désactivé <sup>4</sup>	0.0
 (Neige)	 AUTO	Désactivé	Désactivé <sup>4</sup>	0.0
 (Coucher de soleil)	 <sup>4</sup>	Désactivé	Désactivé <sup>4</sup>	0.0
 (Aurore/ crépuscule)	 <sup>4</sup>	Désactivé	Désactivé <sup>4</sup>	0.0
 (Paysage de nuit)	 <sup>4</sup>	Désactivé	Désactivé <sup>4</sup>	0.0
 (Gros plan)	 <sup>4</sup>	Désactivé	Activé <sup>4</sup>	0.0
 (Aliments)	 <sup>4</sup>	Désactivé	Activé <sup>4</sup>	0.0
 (Feux d'artifice)	 <sup>4</sup>	Désactivé <sup>4</sup>	Désactivé <sup>4</sup>	0.0 <sup>4</sup>
 (Contre-jour)	  <sup>7</sup>	Désactivé	Désactivé <sup>4</sup>	0.0
 (Panoramique simplifié)	 <sup>4</sup>	Désactivé <sup>4</sup>	Désactivé <sup>4</sup>	0.0
 (Animaux domestiques)	 <sup>4</sup>	 <sup>8</sup>	Désactivé	0.0
 (Lune)	 <sup>4</sup>	 2s	Désactivé <sup>4</sup>	0.0
 (Observation oiseaux)	 <sup>4</sup>	Désactivé	Désactivé	0.0
<b>SOFT</b> (Effets spéciaux)	 <sup>4</sup>	Désactivé	Désactivé	0.0
 (Portrait optimisé)	 AUTO <sup>9</sup>	Désactivé <sup>10</sup>	Désactivé <sup>4</sup>	- <sup>11</sup>
 (Diaporama de clips)	 <sup>4</sup>	Désactivé	Désactivé	0.0
 (Auto)	 AUTO	Désactivé	Désactivé	- <sup>12</sup>

- 1 Réglage utilisé lorsque le flash est relevé.
- 2 L'appareil photo sélectionne automatiquement le mode de flash adapté à la scène qu'il a sélectionnée. Vous pouvez sélectionner manuellement  (Désactivé).
- 3 Ne peut pas être modifié. L'appareil photo passe en mode Macro si vous avez sélectionné .
- 4 Ne peut pas être modifié.
- 5 Ne peut pas être modifié. Si **À main levée** est activé, le réglage du mode de flash est fixé sur Automatique et Synchro lente avec atténuation des yeux rouges. Si **Trépied** est activé, le réglage du mode de flash est fixé sur Dosage flash/ambiance et Synchro lente avec atténuation des yeux rouges.
- 6 Il est possible d'utiliser la synchronisation lente avec le mode de flash d'atténuation des yeux rouges.
- 7 Le flash est fixé sur  (dosage flash/ambiance) lorsque **HDR** est réglé sur **OFF**. Le flash ne se déclenche pas lorsque **HDR** est réglé sur **ON**.
- 8 Vous ne pouvez pas utiliser le retardateur. Vous pouvez activer ou désactiver le déclenchement auto (27).
- 9 Cette option ne peut pas être utilisée lorsque **Sélect. yeux ouverts** est réglé sur **Activée**.
- 10  **Détecteur de sourire** (35) et  **Mosaïque portrait** (36) peuvent être utilisés en plus du retardateur.
- 11 L'écran Retouche glamour s'affiche (34).
- 12 Le curseur créatif s'affiche (42).

## Mise au point

La zone de mise au point varie selon le mode de prise de vue.

### Utilisation de la fonction de détection de visage

Si les modes de prise de vue ou les réglages suivants sont sélectionnés, l'appareil photo utilise la fonction de détection de visage pour effectuer une mise au point automatique sur les visages.

- Mode **SCÈNE** (Sélecteur automatique) (📖22)
- Mode Scène **Portrait** ou **Portrait de nuit** (📖23)
- Mode Portrait optimisé (📖34)
- Lorsque **Mode de zones AF** (📖84) en mode **📷 (Auto)** (📖41) est réglé sur **Priorité visage**

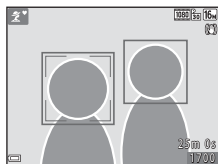

Si l'appareil photo détecte plusieurs visages, le visage sur lequel l'appareil photo a effectué la mise au point est entouré par une double bordure et les autres, par une simple bordure.

Si vous appuyez sur le déclencheur à mi-course lorsqu'aucun visage n'est détecté :

- En mode **SCÈNE** (Sélecteur automatique), la zone de mise au point change selon la scène.
- En modes **Portrait** et **Portrait de nuit**, ou en mode Portrait optimisé, l'appareil photo effectue la mise au point au centre de la vue.
- En mode **📷 (Auto)**, l'appareil photo sélectionne la zone de mise au point contenant le sujet le plus proche de l'appareil photo.

#### ✓ Remarques concernant la détection de visage

- La capacité de l'appareil photo à détecter des visages dépend de plusieurs facteurs, notamment de la direction dans laquelle le sujet regarde.
- L'appareil photo ne peut pas détecter de visages dans les cas suivants :
  - Lorsque les visages sont en partie masqués par des lunettes de soleil ou d'autres objets
  - Lorsque les visages occupent une trop petite ou trop grande partie de la vue

## Utilisation du maquillage

Après le déclenchement dans l'un des modes de prise de vue indiqués ci-dessous, l'appareil photo détecte des visages et traite l'image de manière à adoucir les tons chair des visages (jusqu'à trois visages).

- Mode Portrait optimisé (📖34)
  - Vous pouvez ajuster le niveau d'effet **Maquillage**.
- Mode **SCÈNE** (Sélecteur automatique) (📖22)
- **Portrait** ou **Portrait de nuit** en mode Scène (📖23)

Vous pouvez appliquer des fonctions d'édition telles que **Maquillage** aux images enregistrées en utilisant **Retouche glamour** (📖65) même après la prise de vue.

### ✓ Remarques concernant l'option Maquillage

- L'enregistrement d'images peut demander plus de temps que d'ordinaire après la prise de vue.
- Dans certaines conditions de prise de vue, il se peut que vous n'obteniez pas les résultats escomptés ou que le maquillage soit appliqué à des zones de l'image ne comportant pas de visages.

## Utilisation de la fonction AF sur le sujet principal

Lorsque **Mode de zones AF** (📖 84) en mode  (Auto) est réglé sur **AF sur le sujet principal**, l'appareil photo effectue la mise au point comme décrit ci-dessous si vous appuyez sur le déclencheur à mi-course :

- L'appareil photo détecte le sujet principal et effectue la mise au point sur celui-ci. Lorsque la mise au point est effectuée sur le sujet, la zone de mise au point s'affiche en vert. Si un visage est détecté, l'appareil photo définit automatiquement la mise au point en priorité sur ce visage.

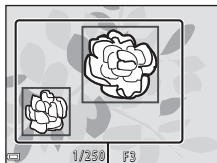

Zones de mise au point

- Si aucun sujet principal n'est détecté, l'appareil photo sélectionne automatiquement une ou plusieurs des neuf zones de mise au point contenant le sujet le plus proche de l'appareil photo. Lorsque la mise au point est effectuée sur le sujet, les zones de mise au point concernées s'affichent en vert.

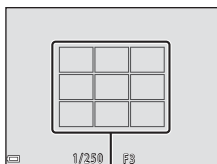

Zones de mise au point

### ✓ Remarques concernant la fonction AF sur le sujet principal

- Le sujet que l'appareil photo détermine comme sujet principal peut varier selon les conditions de prise de vue.
- Il se peut que le sujet principal ne soit pas détecté lorsque vous utilisez certains réglages de **Balance des blancs**.
- L'appareil photo peut ne pas détecter de manière appropriée le sujet principal dans les cas suivants :
  - Si le sujet est très sombre ou très lumineux
  - Si les couleurs du sujet principal ne sont pas définies clairement
  - Si la prise de vue est cadrée de façon à ce que le sujet principal se trouve au bord du moniteur
  - Si le sujet principal contient un motif répété



## Sujets non adaptés à l'autofocus

La mise au point peut ne pas fonctionner correctement dans les cas suivants. Dans certains cas rares, il peut arriver que la mise au point ne soit pas effectuée sur le sujet alors même que la zone de mise au point ou l'indicateur de mise au point s'affiche en vert :

- Le sujet est très sombre
- La scène contient des objets de luminosités différentes (par exemple, lorsque le sujet tourne le dos au soleil, les traits de son visage sont très sombres)
- Le contraste est inexistant entre le sujet et son environnement (par exemple, le sujet du portrait porte une chemise blanche et se tient devant un mur blanc)
- Plusieurs objets se situent à des distances différentes de l'appareil photo (par exemple, un sujet dans une cage)
- Sujets avec motifs répétés (stores de fenêtre, bâtiments avec plusieurs rangées de fenêtres de même forme, etc.)
- Le sujet se déplace rapidement

Dans les cas susmentionnés, essayez d'appuyer à plusieurs reprises sur le déclencheur à mi-course pour effectuer une nouvelle mise au point, ou effectuez la mise au point sur un autre sujet positionné à la même distance de l'appareil photo que le sujet souhaité, et utilisez la mémorisation de la mise au point (📖54).

## Mémorisation de la mise au point

Il est recommandé d'utiliser la mémorisation de la mise au point lorsque l'appareil photo n'active pas la zone de mise au point contenant le sujet souhaité.

- 1 Réglez **Mode de zones AF** sur **Zone centrale** en mode  (auto) ( 84).**

- 2 Positionnez le sujet au centre de la vue et appuyez sur le déclencheur à mi-course.**

- L'appareil photo effectue la mise au point sur le sujet et la zone de mise au point s'affiche en vert.
- L'exposition est également mémorisée.

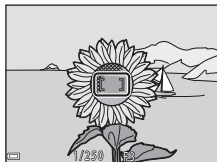

- 3 Sans soulever votre doigt, recomposez la photo.**

- Veillez à conserver la même distance entre l'appareil photo et le sujet.



- 4 Appuyez sur le déclencheur jusqu'en fin de course pour prendre la photo.**



## Fonctions ne pouvant pas être utilisées simultanément lors de la prise de vue

Certaines fonctions ne peuvent pas être utilisées avec d'autres options de menu.

Fonction restreinte	Option	Description
Mode de flash	Rafale (📖81)	Si vous sélectionnez un réglage autre que <b>Vue par vue</b> , il est impossible d'utiliser le flash.
	Sélect. yeux ouverts (📖89)	Si <b>Sélect. yeux ouverts</b> est réglé sur <b>Activée</b> , le flash ne peut pas être utilisé.
Retardateur	Mode de zones AF (📖84)	Si <b>Suivi du sujet</b> est sélectionné, le retardateur ne peut pas être utilisé.
Mode macro	Mode de zones AF (📖84)	Lorsque <b>Suivi du sujet</b> est sélectionné, le mode macro ne peut pas être utilisé.
Taille d'image	Rafale (📖81)	<b>Taille d'image</b> est défini comme suit selon le réglage de prise de vue en rafale : <ul style="list-style-type: none"> <li>• <b>Mémoire prédéclench.</b> : <b>24</b> (taille d'image : 1600 × 1200 pixels)</li> <li>• <b>Rafale H : 120 vps</b> : <b>VGA</b> (taille d'image : 640 × 480 pixels)</li> <li>• <b>Rafale H : 60 vps</b> : <b>1M</b> (taille d'image : 1280 × 960 pixels)</li> </ul>
Balance des blancs	Teinte (utilisation du curseur créatif) (📖42)	Lorsque vous utilisez le curseur créatif pour ajuster la teinte, <b>Balance des blancs</b> dans le menu Prise de vue ne peut pas être activé. Pour activer <b>Balance des blancs</b> , sélectionnez <b>R</b> dans l'écran de réglage du curseur créatif afin de réinitialiser les valeurs de luminosité, saturation et teinte.
Rafale	Retardateur (📖45)	Si le retardateur est utilisé lorsque <b>Mémoire prédéclench.</b> est sélectionné, le réglage est fixé sur <b>Vue par vue</b> .
Sensibilité	Rafale (📖81)	Lorsque <b>Mémoire prédéclench.</b> , <b>Rafale H : 120 vps</b> ou <b>Rafale H : 60 vps</b> est sélectionné, <b>Sensibilité</b> est fixé sur <b>Automatique</b> .

Fonction restreinte	Option	Description
Mode de zones AF	Balace des blancs (📖79)	Lorsque vous sélectionnez un réglage autre que <b>Automatique</b> pour <b>Balace des blancs</b> dans <b>AF sur le sujet principal</b> , l'appareil photo ne peut pas détecter le sujet principal.
Sélect. yeux ouverts	Mosaïque portrait (📖36)	Si vous sélectionnez <b>Mosaïque portrait</b> , l'option <b>Sélect. yeux ouverts</b> est désactivée.
Timbre dateur	Rafale (📖81)	Lorsque <b>Mémoire prédéclench.</b> , <b>Rafale H : 120 vps</b> ou <b>Rafale H : 60 vps</b> est sélectionné, il est impossible d'imprimer la date et l'heure sur les images.
Zoom numérique	Mode de zones AF (📖84)	Si vous sélectionnez <b>Suivi du sujet</b> , le zoom numérique ne peut pas être utilisé.
Son du déclencheur	Rafale (📖81)	Si vous sélectionnez un réglage autre que <b>Vue par vue</b> , le son du déclencheur est désactivé.

### ✓ Remarques concernant le zoom numérique

- Selon le mode de prise de vue ou les réglages actuels, il se peut que le zoom numérique ne soit pas disponible (📖111).
- Lorsque le zoom numérique est activé, l'appareil photo effectue la mise au point sur le centre de la vue.

# Fonctions de visualisation

## Fonction loupe

Déplacez la commande de zoom vers **T** (🔍 Fonction loupe) en mode de visualisation plein écran (📖17) pour effectuer un zoom sur l'image.

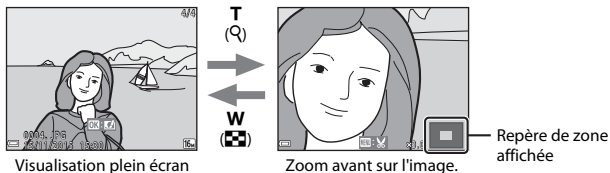

- Vous pouvez modifier le facteur de grossissement en tournant la commande de zoom vers **W** (🔍) ou **T** (🔍).
- Pour afficher une zone différente de l'image, appuyez sur le sélecteur multidirectionnel ▲▼◀▶.
- Lorsqu'une image agrandie est affichée, appuyez sur la commande **OK** pour revenir au mode de visualisation plein écran.

### Recadrage d'images

Lorsqu'une image agrandie est affichée, vous pouvez appuyer sur la commande **MENU** pour recadrer l'image de manière à inclure uniquement la partie visible et l'enregistrer en tant que fichier séparé (📖67).

## Visualisation par planche d'images/ affichage du calendrier

Déplacez la commande de zoom vers **W** (🗨️) visualisation par planche d'images) en mode de visualisation plein écran (📖17) pour afficher les images sous forme d'images.







- Vous pouvez modifier le nombre d'images affichées en déplaçant la commande de zoom vers **W** (🗨️) ou **T** (📖).
- En mode de visualisation par planche d'images, appuyez sur le sélecteur multidirectionnel ▲▼◀▶ pour sélectionner une image, puis appuyez sur la commande **OK** pour afficher cette image en mode de visualisation plein écran.
- En mode d'affichage du calendrier, appuyez sur ▲▼◀▶ pour sélectionner une date, puis appuyez sur la commande **OK** pour afficher les images capturées à cette date.

### ✓ Remarques concernant l'affichage du calendrier

Les images capturées alors que la date de l'appareil n'est pas définie sont considérées comme des images capturées le 1er janvier 2015.





## Mode Classement par date

Appuyez sur la commande  (mode de visualisation) → Commande  →  
 Classement par date → Commande 

Sélectionnez une date à l'aide du sélecteur multidirectionnel , puis appuyez sur la commande  pour visualiser les images prises à la date sélectionnée.

- Les fonctions du menu Visualisation ( 90) peuvent être utilisées pour les images prises à la date de prise de vue sélectionnée (sauf **Copier**).
- Les opérations suivantes sont disponibles lorsque l'écran de sélection de la date de prise de vue est affiché.
  - Commande **MENU** : Les fonctions répertoriées ci-après sont disponibles.
    - Diaporama
    - Protéger\*

\* Il est possible d'appliquer les mêmes réglages à toutes les images prises à la date sélectionnée.
  - Commande  : Supprime toutes les images prises à la date sélectionnée.

Classement par date		
	20/11/2015	[ 3 ]
	15/11/2015	[ 1 ]
	05/11/2015	[ 2 ]
	04/11/2015	[ 10 ]

### Remarques concernant le mode Classement par date

- Vous pouvez sélectionner jusqu'à 29 dates les plus récentes. S'il y a des images pour plus de 29 dates, toutes les images enregistrées avant les 29 dates les plus récentes seront combinées sous **Autres**.
- Il est possible d'afficher les 9 000 images les plus récentes.
- Les images capturées alors que la date de l'appareil n'est pas définie sont considérées comme des images capturées le 1er janvier 2015.

# Visualisation et effacement de photos prises en continu (séquence)

## Visualisation des images d'une séquence

Les photos prises en continu ou avec la fonction Mosaïque portrait sont enregistrées sous forme de séquence.

La première image d'une séquence est utilisée comme photo représentative pour représenter la séquence lors de l'affichage en mode de visualisation plein écran ou par planche d'imagettes. Dans le cas de la fonction Mosaïque portrait, une image de la mosaïque est utilisée comme image représentative.

Pour afficher chaque image de la séquence individuellement, appuyez sur la commande **OK**.

Lorsque vous appuyez sur la commande **OK**, les opérations ci-dessous sont disponibles.

- Pour afficher l'image précédente ou suivante, appuyez sur le sélecteur multidirectionnel **◀▶**.
- Pour afficher les images qui ne sont pas incluses dans la séquence, appuyez sur **▲** pour revenir à l'affichage de l'image représentative.
- Pour afficher les images dans une séquence en tant qu'imagettes ou pour les visualiser dans un diaporama, réglez **Options affich. séquence** sur **Chaque image** dans le menu Visualisation (📖94).



### **Options d'affichage de séquence**

Il n'est pas possible d'afficher sous forme de séquence les photos prises en rafale avec des appareils photo autres que cet appareil.

### **Options du menu Visualisation disponibles lors de l'utilisation d'une séquence**

- Lors de la visualisation des images d'une séquence en mode de visualisation plein écran, appuyez sur la commande **MENU** pour sélectionner des fonctions dans le menu Visualisation (📖90).
- Si vous appuyez sur la commande **MENU** lorsqu'une image représentative est affichée, les réglages suivants peuvent être appliqués à toutes les images de la séquence :
  - Marquer pour transfert Wi-Fi, Protéger, Copier



## Effacement d'images d'une séquence

Lorsque vous appuyez sur la commande  (effacer) pour les images d'une séquence, les images supprimées varient selon le mode d'affichage des séquences.

- Lorsque l'image représentative est affichée :
  - **Image actuelle** : toutes les images de la séquence affichée sont supprimées.
  - **Effacer la sélection** : si une image représentative est sélectionnée dans l'écran Effacer la sélection (19), toutes les images de cette séquence sont effacées.
  - **Toutes les images** : Toutes les images enregistrées sur la carte mémoire ou la mémoire interne sont effacées.
- Si les images d'une séquence sont affichées en mode de visualisation plein écran :
  - **Image actuelle** : l'image actuellement affichée est supprimée.
  - **Effacer la sélection** : les images sélectionnées dans la séquence sont supprimées.
  - **Toute la séquence** : toutes les images de la séquence affichée sont supprimées.

# Édition d'images (images fixes)

## Avant d'éditer des images

Vous pouvez facilement éditer des images sur cet appareil photo. Les copies éditées sont enregistrées en tant que fichiers séparés.

Les copies éditées sont enregistrées avec la même date et heure d'enregistrement que l'image d'origine.

### Restrictions relatives à l'édition d'images

- Vous pouvez éditer une image jusqu'à 10 fois. Les images fixes créées à partir d'un clip vidéo peuvent être éditées jusqu'à neuf fois.
- Vous ne pourrez pas nécessairement éditer des images d'une certaine taille ou avec certaines fonctions d'édition.

## Effets rapides : modification de la teinte ou de l'ambiance

Vous pouvez traiter les images à l'aide d'effets divers.

Vous pouvez sélectionner **Peinture**, **Illustration photo**, **Portrait adouci**, **Portrait monochrome d'arrière-plan**, **Fisheye**, **Filtre étoiles** ou **Effet miniature**.

- 1** Affichez l'image à laquelle vous souhaitez appliquer un effet en mode de visualisation plein écran et appuyez sur la commande **OK**.



- 2** Sélectionnez l'effet souhaité à l'aide du sélecteur multidirectionnel **▲▼◀▶** et appuyez sur la commande **OK**.





- Déplacez la commande de zoom (**1**) vers **T** (**Q**) pour passer à la visualisation plein écran ou vers **W** (**Q**) pour passer à la visualisation par planche d'imagettes.
- Pour quitter sans enregistrer l'image éditée, appuyez sur la commande **MENU**.

- 3** Sélectionnez **Oui** et appuyez sur la commande **OK**.

- Une copie modifiée est créée.

## Retouche rapide : amélioration du contraste et de la saturation



Appuyez sur la commande  (mode de visualisation) → Sélectionnez une image → Commande **MENU** → Retouche rapide → Commande **OK**

Utilisez le sélecteur multidirectionnel   pour sélectionner le niveau d'effet appliqué et appuyez sur la commande **OK**.

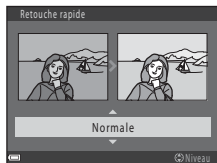
- La version éditée s'affiche à droite.
- Pour quitter sans enregistrer la copie, appuyez sur .



## D-Lighting : amélioration de la luminosité et du contraste



Appuyez sur la commande  (mode de visualisation) → Sélectionnez une image → Commande MENU → D-Lighting → Commande 

Utilisez le sélecteur multidirectionnel ▲▼ pour sélectionner **OK** et appuyez sur la commande .

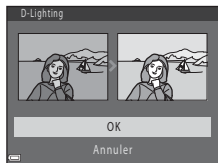
- La version éditée s'affiche à droite.
- Pour quitter sans enregistrer la copie, sélectionnez **Annuler** puis appuyez sur la commande .



## Correction des yeux rouges : correction des yeux rouges lors d'une prise de vue avec le flash

Appuyez sur la commande  (mode de visualisation) → Sélectionnez une image → Commande MENU → Correction yeux rouges → Commande 

Affichez un aperçu du résultat et appuyez sur la commande .



- Pour quitter sans enregistrer la copie, appuyez sur le sélecteur multidirectionnel ◀.







### Remarques concernant la correction des yeux rouges

- La correction des yeux rouges peut uniquement être appliquée si des yeux rouges ont été détectés.
- Elle peut être appliquée à des animaux domestiques (chats ou chiens) même si leurs yeux ne sont pas rouges.
- Il est possible que la fonction de correction des yeux rouges ne produise pas les résultats escomptés dans certaines images.
- Dans de rares cas, la correction des yeux rouges peut être appliquée à d'autres zones de l'image où elle n'est pas nécessaire.





# Retouche glamour : amélioration des visages

Appuyez sur la commande  (mode de visualisation) → Sélectionnez une image → Commande MENU → Retouche glamour → Commande 

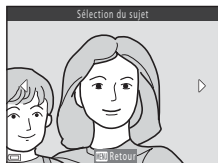











- 1** Sélectionnez le visage à retoucher à l'aide du sélecteur multidirectionnel     et appuyez sur la commande .

- Si un seul visage est détecté, passez à l'étape 2.



- 2** Utilisez   pour sélectionner l'effet, utilisez   pour sélectionner le niveau de l'effet, puis appuyez sur la commande .

- Vous pouvez appliquer plusieurs effets à la fois. Ajustez ou vérifiez les réglages de tous les effets avant d'appuyer sur la commande .

 Affiner le visage,  Maquillage,  Fond de teint,  Atténuation de l'éclat,  Fonction anti-poches,  Agrandir les yeux,  Eclaircir le regard,  Ombre à paupières,  Mascara,  Blanchir les dents,  Rouge à lèvres,  Rougir les joues

- Appuyez sur la commande MENU pour revenir à l'écran de sélection d'une personne.



- 3** Affichez un aperçu du résultat et appuyez sur la commande .

- Pour modifier les réglages, appuyez sur  pour revenir à l'étape 2.
- Pour quitter sans enregistrer l'image éditée, appuyez sur la commande MENU.

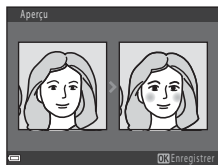

- 4** Sélectionnez **Oui** et appuyez sur la commande .



- Une copie modifiée est créée.





## ✓ Remarques concernant la retouche glamour

- Vous ne pouvez éditer qu'un seul visage à la fois. Pour appliquer la retouche glamour à un autre visage, éditez à nouveau l'image éditée.
- Selon l'orientation des visages ou la luminosité des sujets, il se peut que l'appareil photo ne détecte pas précisément les visages ou que la fonction de retouche glamour ne s'exécute pas de la manière escomptée.
- En l'absence de détection de visage, un avertissement s'affiche et l'écran affiche à nouveau le menu Visualisation.
- La fonction Retouche glamour est disponible uniquement pour les images capturées avec une sensibilité inférieure ou égale à 1600 et une taille d'image supérieure ou égale à 640 × 480.

## Mini-photo : réduction de la taille d'une image

Appuyez sur la commande  (mode de visualisation) → Sélectionnez une image → Commande MENU → Mini-photo → Commande 

**1** Sélectionnez la taille de copie souhaitée à l'aide du sélecteur multidirectionnel ▲▼ et appuyez sur la commande .

- Pour les images capturées avec un réglage de taille d'image de , seul **640×360** s'affiche, et pour celles d'une taille de , seul **480×480** s'affiche.

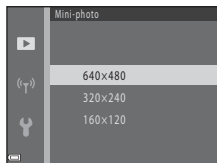

**2** Sélectionnez **Oui** et appuyez sur la commande .

- Une copie modifiée est créée (taux de compression de 1:8 environ).

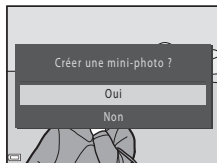

## Recadrage : création d'une copie recadrée

**1** Déplacez la commande de zoom pour agrandir l'image (📖57).

**2** Ajustez l'image de manière à ce que seule la partie que vous souhaitez conserver s'affiche, puis appuyez sur la commande **MENU** (menu).

- Déplacez la commande de zoom vers **T** (🔍) ou **W** (📐) pour régler le facteur d'agrandissement. Définissez le facteur d'agrandissement pour lequel **🔍:📐** s'affiche.
- Utilisez le sélecteur multidirectionnel **▲▼◀▶** pour défiler jusqu'à la partie de l'image que vous souhaitez afficher.



**3** Vérifiez la zone que vous souhaitez conserver, et appuyez sur la commande **OK**.

- Pour redéfinir la zone, appuyez sur **◀**.

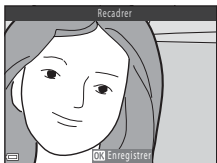

**4** Sélectionnez **Oui** et appuyez sur la commande **OK**.

- Une copie modifiée est créée.



### Taille d'image

- Le format d'image (horizontal/vertical) après le recadrage est identique à celui de l'image originale.
- Lorsque la taille d'image de la copie recadrée est 320 x 240 ou inférieure, l'image s'affiche à une taille inférieure lors de la visualisation.

# Enregistrement et lecture de clips vidéo

## 1 Affichez l'écran de prise de vue.

- Vérifiez la durée restante pour l'enregistrement du clip vidéo.

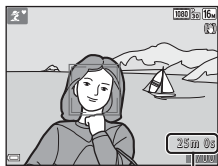

Durée d'enregistrement restante d'un clip vidéo

## 2 Abaissez le flash (📖11)

- Enregistrer des clips vidéo alors que le flash est relevé risque d'assourdir le son.

## 3 Appuyez sur la commande ● (📹 enregistrement vidéo) pour lancer l'enregistrement du clip vidéo.

- L'appareil photo effectue la mise au point sur le centre de la vue.
- Appuyez sur le sélecteur multidirectionnel ▶ pour suspendre l'enregistrement, et appuyez à nouveau sur ▶ pour reprendre l'enregistrement (sauf si l'option Vidéo HS est sélectionnée dans **Options vidéo**). L'enregistrement se termine automatiquement s'il reste suspendu pendant cinq minutes environ.

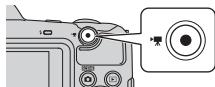

- Vous pouvez capturer une image fixe en appuyant sur le déclencheur lors de l'enregistrement d'un clip vidéo (📖71).

## 4 Appuyez à nouveau sur la commande ● (📹 enregistrement vidéo) pour arrêter l'enregistrement.

## 5 Sélectionnez un clip vidéo en mode de visualisation plein écran et appuyez sur la commande Ⓞ pour le visualiser.

- Une image arborant une icône d'options vidéo est un clip vidéo.

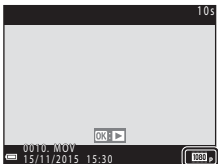

Options vidéo



## Zone capturée dans les clips vidéo

- La zone capturée dans un clip vidéo varie selon les paramètres **Options vidéo** dans le menu Clip vidéo.
- Si **Infos photos** dans **Réglages du moniteur** (📖107) dans le menu Configuration est réglé sur **Cadre vidéo+infos auto**, vous pouvez vérifier la zone qui sera capturée dans un clip vidéo avant de démarrer l'enregistrement.

## Durée d'enregistrement maximum d'un clip vidéo

Les fichiers vidéo individuels ne peuvent pas excéder une taille de 4 Go ou une durée de 29 minutes, même s'il y a suffisamment d'espace libre sur la carte mémoire pour un enregistrement plus long.

- La durée d'enregistrement restante par clip vidéo s'affiche sur l'écran de prise de vue.
- La durée restante réelle du clip vidéo peut varier selon le contenu du clip vidéo, le mouvement du sujet ou le type de carte mémoire.
- Les cartes mémoire conformes à la classe 6 ou supérieure du classement des vitesses SD sont recommandées pour l'enregistrement de clips vidéo (📖150). L'enregistrement d'un clip vidéo peut s'interrompre de manière inattendue en cas d'utilisation d'une carte mémoire de niveau inférieur.

### ✔ Remarques concernant la température de l'appareil photo

- L'appareil photo peut devenir très chaud lorsque vous enregistrez des clips vidéo pendant une période prolongée ou lorsqu'il est utilisé dans un endroit très chaud.
- Si l'intérieur de l'appareil photo devient très chaud lors de l'enregistrement d'un clip vidéo, l'appareil interrompt automatiquement l'enregistrement. La durée restante avant l'arrêt de l'enregistrement (🔊10s) est affichée. Une fois l'enregistrement terminé, l'appareil photo s'éteint. Laissez l'appareil photo hors tension jusqu'à ce que ses composants intérieurs aient refroidi.

## Remarques concernant l'enregistrement de clips vidéo

### ✓ Remarques concernant l'enregistrement d'images ou de clips vidéo

L'indicateur du nombre de vues restantes ou celui de la durée d'enregistrement restante clignote pendant l'enregistrement des photos ou des vidéos. **N'ouvrez pas le volet du logement pour accumulateur/carte mémoire et ne retirez pas les accumulateurs ou la carte mémoire** alors qu'un indicateur clignote. Vous risquez sinon de perdre des données ou d'endommager l'appareil photo ou la carte mémoire.

### ✓ Remarques concernant les clips vidéo enregistrés

- Lorsque vous utilisez la mémoire interne de l'appareil photo, l'enregistrement des clips vidéo peut demander un certain temps.
- Il peut y avoir une certaine dégradation de la qualité d'image lorsque le zoom numérique est utilisé.
- Il se peut que le bruit des mouvements de la commande de zoom, du zoom, de l'objectif d'autofocus, de la réduction de vibration et du fonctionnement de l'ouverture en cas de changement de luminosité soit enregistré.
- Il se peut que les phénomènes suivants soient observés sur le moniteur pendant l'enregistrement de vidéos. Ces phénomènes sont capturés dans les vidéos enregistrées.
  - Des bandes peuvent apparaître sur les images sous un éclairage fluorescent, à vapeur de mercure ou à vapeur de sodium.
  - Les sujets qui se déplacent rapidement d'un côté à l'autre du cadre, tels qu'un train ou une voiture en mouvement, peuvent paraître inclinés.
  - Si vous effectuez un mouvement panoramique avec l'appareil photo, il se peut que l'intégralité de la vidéo soit inclinée.
  - L'éclairage ou d'autres zones lumineuses peuvent laisser des images résiduelles en cas de déplacement de l'appareil photo.
- Selon la distance au sujet ou le niveau de zoom appliqué, des bandes de couleur peuvent apparaître sur les sujets présentant des motifs répétitifs (tissus, fenêtres à croisillons, etc.) pendant l'enregistrement ou la visualisation de clips vidéo. Ceci se produit lorsque le motif du sujet et la disposition du capteur d'images interfèrent les uns avec les autres. Il ne s'agit pas d'un dysfonctionnement.

### ✓ Remarques concernant la réduction de vibration lors de l'enregistrement de clips vidéo

- Lorsque **VR vidéo** (📖101) dans le menu Clip vidéo est réglé sur **Activée (hybride)**, l'angle de champ (à savoir la zone visible dans la vue) devient plus étroit lors de l'enregistrement de clips vidéo.
- Lorsque vous utilisez un trépied pour stabiliser l'appareil photo pendant la prise de vue, réglez **VR vidéo** sur **Désactivée** pour éviter les erreurs potentielles provoquées par cette fonction.



### ✓ Remarques concernant l'autofocus lors de l'enregistrement de clips vidéo

Il se peut que l'autofocus ne fonctionne pas correctement (📖53). Dans ce cas, essayez les opérations ci-dessous :

1. Réglez **Mode autofocus** dans le menu Clip vidéo sur **AF ponctuel** (réglage par défaut) avant de démarrer l'enregistrement vidéo.
2. Cadrez un autre sujet (se trouvant à la même distance de l'appareil photo que le sujet souhaité) au centre de la vue, appuyez sur la commande ● (📷 enregistrement vidéo) pour démarrer l'enregistrement, puis modifiez la composition.

## Capture d'images fixes pendant l'enregistrement de clips vidéo

Si vous appuyez sur le déclencheur jusqu'en fin de course pendant l'enregistrement d'un clip vidéo, une vue est enregistrée en tant qu'image fixe. L'enregistrement du clip vidéo se poursuit pendant l'enregistrement de l'image fixe.

- Des images fixes peuvent être capturées pendant que  est affiché sur le moniteur. Lorsque  est affiché, il n'est pas possible de capturer des images fixes.
- La taille des images capturées varie selon le réglage **Options vidéo** (📖96).



### ✓ Remarques concernant la capture d'images fixes lors de l'enregistrement de clips vidéo

- Il n'est pas possible de capturer des images fixes pendant l'enregistrement d'un clip vidéo dans les cas suivants :
  - Lorsque la durée restante d'un clip vidéo est inférieure à cinq secondes
  - Lorsque **Options vidéo** est réglé sur  **1080/60i**,  **1080/50i**,  **480/30p**,  **480/25p** ou Vidéo HS
- Il est possible que le son du déclencheur soit enregistré dans le clip vidéo.
- Si l'appareil photo bouge au moment du déclenchement, il se peut que l'image soit floue.

# Opérations disponibles pendant la visualisation de clips vidéo

Pour régler le volume, déplacez la commande de zoom pendant la lecture d'un clip vidéo (📖1).

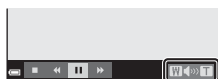

Indicateur de volume

Les commandes de lecture sont affichées sur le moniteur.

Vous pouvez exécuter les opérations décrites ci-dessous en utilisant le sélecteur multidirectionnel ◀▶ pour sélectionner une commande puis en appuyant sur la commande OK.



En cas de suspension de la lecture

Fonction	Icône	Description
Effectuer un retour rapide		Maintenez la commande OK enfoncée pour rembobiner le clip vidéo.
Effectuer une avance rapide		Maintenez la commande OK enfoncée pour faire avancer rapidement le clip vidéo.
Suspendre la visualisation		Suspendre la visualisation. Vous pouvez exécuter les opérations ci-dessous en cours de pause.
		Retour rapide du clip vidéo vue par vue. Maintenez la commande OK enfoncée pour rembobiner en continu.
		Avance rapide du clip vidéo vue par vue. Maintenez la commande OK enfoncée pour avancer en continu.
		Extrayez la partie souhaitée d'un clip vidéo et enregistrez-la en tant que fichier séparé.
		Il est possible d'extraire une vue d'un clip vidéo enregistré et de l'enregistrer en tant qu'image fixe.
		Reprise de la visualisation.
Mettre fin à la visualisation		Revenir au mode de visualisation plein écran.

# Édition de clips vidéo

## Extraction des parties souhaitées d'un clip vidéo

Vous pouvez enregistrer la partie souhaitée d'un clip vidéo enregistré en tant que partie séparée.

**1** Visualisez un clip vidéo et arrêtez-vous au début de la partie à extraire (📖72).

**2** Utilisez le sélecteur multidirectionnel ◀▶ pour sélectionner ⏮ dans les commandes de lecture, puis appuyez sur la commande Ⓚ.

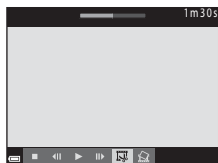

**3** Utilisez ▲▼ pour sélectionner ⏮ (choisir le début) dans les commandes d'édition.

- Utilisez ◀▶ pour déplacer le début.
- Pour annuler l'édition, sélectionnez ↶ (retour), et appuyez sur la commande Ⓚ.

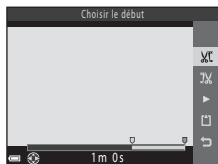

**4** Utilisez ▲▼ pour sélectionner ⏭ (choisir la fin).

- Utilisez ◀▶ pour déplacer la fin.
- Pour afficher un aperçu de la partie spécifiée, sélectionnez ▶ puis appuyez sur la commande Ⓚ. Appuyez à nouveau sur la commande Ⓚ pour arrêter l'aperçu.

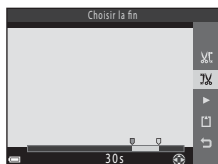

## 5 Utilisez ▲▼ pour sélectionner (enregistrer) et appuyez sur la commande .

- Suivez les instructions affichées à l'écran pour enregistrer le clip vidéo.







### Remarques concernant l'édition de clips vidéo





- Utilisez des accumulateurs/piles présentant un niveau de charge restante suffisant pour éviter que l'appareil photo ne s'éteigne en cours d'édition. Si l'indicateur du niveau de charge de l'accumulateur affiche , l'édition de clips vidéo n'est pas possible.
- Il n'est pas possible de recouper un clip vidéo créé par édition.
- La partie sélectionnée d'un clip vidéo peut différer légèrement de la partie choisie à l'aide des points de début et de fin.
- Les clips vidéo ne peuvent pas être coupés si leur durée est inférieure à deux secondes.

## Enregistrement d'une vue d'un clip vidéo en tant qu'image fixe

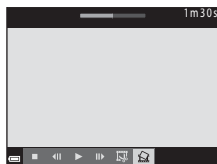
Il est possible d'extraire une vue d'un clip vidéo enregistré et de l'enregistrer en tant qu'image fixe.

- Suspendez la lecture du clip vidéo afin d'afficher la vue à extraire (72).
- Utilisez le sélecteur multidirectionnel  pour sélectionner  dans les commandes de lecture, puis appuyez sur la commande .



- Lorsque la boîte de dialogue de confirmation s'affiche, sélectionnez **Oui** et appuyez sur la commande  pour enregistrer.
- La qualité d'image des images fixes à enregistrer est normale (le taux de compression est de 1:8 environ). La taille d'image varie selon le type (taille d'image ; 96) du clip vidéo original. Par exemple, une image fixe issue d'un clip vidéo enregistré à l'aide de la fonction  **1080/30p** ou  **1080/25p** est au format  (1920 × 1080 pixels).

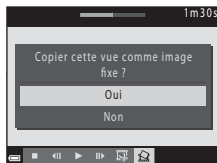

### Remarque concernant l'enregistrement d'images fixes

Il n'est pas possible d'enregistrer des clips vidéo enregistrés à la résolution  **1080/60i**,  **1080/50i** ou Vidéo HS (96).

# Utilisation des menus

Vous pouvez configurer les menus indiqués ci-dessous en appuyant sur la commande **MENU** (menu).

- **📷 Menu Prise de vue**  
Disponible lorsque vous appuyez sur la commande **MENU** lorsque l'écran de prise de vue s'affiche.  
Vous permet de modifier les paramètres de taille et de qualité d'image, de prise de vue en rafale, etc.
- **📺 Menu Visualisation**  
Disponible lorsque vous appuyez sur la commande **MENU** lors de la visualisation d'images en mode de visualisation plein écran ou en mode de visualisation par planche d'images.  
Vous permet d'éditer des images, des diaporamas, etc.
- **📹 Menu Clip vidéo**  
Disponible lorsque vous appuyez sur la commande **MENU** lorsque l'écran de prise de vue s'affiche.  
Vous permet de modifier les paramètres d'enregistrement de clip vidéo.
- **📶 Menu Options Wi-Fi**  
Vous permet de configurer les paramètres Wi-Fi afin de connecter l'appareil photo et un appareil intelligent.
- **🔧 Menu Configuration**  
Vous permet de régler les fonctions de base de l'appareil photo telles que la date et l'heure, la langue d'affichage, etc.

## 1 Appuyez sur la commande **MENU** (menu).

- Le menu s'affiche.

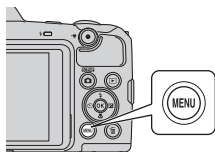

## 2 Appuyez sur la commande **◀** du sélecteur multidirectionnel.

- L'icône du menu actif s'affiche en jaune.



Icônes de menu

### 3 Sélectionnez une icône de menu et appuyez sur la commande **OK**.

- Les options de menu peuvent alors être sélectionnées.



### 4 Sélectionnez une option de menu et appuyez sur la commande **OK**.

- Selon le mode de prise de vue actuel ou l'état de l'appareil photo, vous ne pourrez pas configurer certaines options de menu.

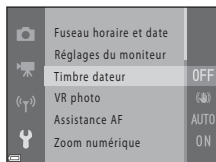

### 5 Sélectionnez un réglage et appuyez sur la commande **OK**.

- Le réglage sélectionné est appliqué.
- Une fois que vous avez fini d'utiliser le menu, appuyez sur la commande **MENU**.
- Lorsqu'un menu est affiché, vous pouvez basculer vers le mode de prise de vue en appuyant sur le déclencheur, la commande **OK** ou la commande **OK** (with a camera icon).

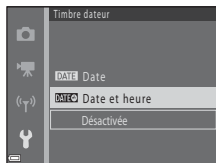



## Menu Prise de vue (pour le mode (Auto))

### Taille d'image (taille et qualité d'image)

Passez en mode Portrait optimisé\* → Commande MENU → Taille d'image → Commande 

\* Vous pouvez également modifier ce réglage dans des modes de prise de vue autres que le mode Auto. Ce réglage modifié est également appliqué aux autres modes de prise de vue.

Sélectionnez la combinaison de taille d'image et de taux de compression à utiliser lors de l'enregistrement d'images.

Plus le réglage de taille d'image est élevé, plus la taille d'impression possible est élevée, et plus le taux de compression est faible, plus la qualité des images est élevée. Par contre, vous ne pouvez enregistrer qu'un nombre réduit d'images.

Option*	Taux de compression	Format d'image (horizontal/vertical)
<b>16M*</b> 4608×3456 ★	Environ 1:4	4:3
<b>16M</b> 4608×3456 (réglage par défaut)	Environ 1:8	4:3
<b>8M</b> 3264×2448	Environ 1:8	4:3
<b>4M</b> 2272×1704	Environ 1:8	4:3
<b>2M</b> 1600×1200	Environ 1:8	4:3
<b>VGA</b> 640×480	Environ 1:8	4:3
<b>16:9 12M</b> 4608×2592	Environ 1:8	16:9
<b>1:1</b> 3456×3456	Environ 1:8	1:1

\* Les valeurs numériques indiquent le nombre de pixels capturés.

Exemple : **16M 4608×3456** = environ 16 millions de pixels, 4608 × 3456 pixels

### **Remarques concernant l'impression d'images au format 1:1**

Modifiez le réglage de l'imprimante sur « Bordure » lors de l'impression d'images au format 1:1. Il peut arriver que certaines imprimantes ne puissent pas imprimer des images au format 1:1 aspect ratio.





### **Remarques concernant la taille d'image**

Il se peut que cette fonction ne puisse pas être utilisée en combinaison avec d'autres fonctions (📖55).





### **Nombre d'images pouvant être enregistrées**

- Vous pouvez vérifier sur le moniteur le nombre approximatif d'images pouvant être enregistrées lors de la prise de vue (📖10).
- Notez qu'en raison de la compression JPEG, ce nombre peut varier considérablement en fonction du contenu de l'image, même lorsque vous utilisez des cartes mémoire de capacité identique et le même réglage de taille d'image. En outre, le nombre d'images pouvant être enregistrées peut varier selon la marque de la carte mémoire.
- Si le nombre de vues restantes est supérieur ou égal à 10 000, alors le nombre de vues restantes affiché est « 9999 ».

## Balance des blancs (réglage de la teinte)

Passez en mode de prise de vue → Commande  (mode de prise de vue) → Mode  (auto) → Commande  → Commande MENU → Balance des blancs → Commande 

Réglez la balance des blancs en fonction de la source lumineuse ou des conditions météorologiques de manière à ce que les couleurs des images correspondent à ce que vous voyez.

Option	Description
<b>AUTO</b> Automatique (réglage par défaut)	La balance des blancs est réglée automatiquement.
<b>PRE</b> Pré-réglage manuel	Utilisez cette option lorsque vous n'obtenez pas le résultat escompté avec <b>Automatique, Incandescent, etc.</b> (📖80).
 Ensoleillé	À utiliser sous la lumière directe du soleil.
 Incandescent	À utiliser sous un éclairage incandescent.
 Fluorescent	À utiliser sous un éclairage fluorescent.
 Nuageux	À utiliser par ciel couvert.
 Flash	À utiliser avec le flash.

### Remarques concernant la balance des blancs

- Abaissez le flash lorsque la balance des blancs est définie sur un réglage autre que **Automatique** et **Flash** (📖11).
- Il se peut que cette fonction ne puisse pas être utilisée en combinaison avec d'autres fonctions (📖55).

## Utilisation du pré-réglage manuel

Suivez la procédure ci-après pour mesurer la valeur de balance des blancs sous l'éclairage utilisé lors de la prise de vue.

**1** Placez un objet de référence blanc ou gris sous l'éclairage qui sera utilisé lors de la prise de vue.

**2** Utilisez le sélecteur multidirectionnel ▲▼ pour sélectionner **Pré-réglage manuel** dans le menu **Balance des blancs** et appuyez sur la commande **OK**.

- L'appareil photo effectue un zoom avant sur la position à laquelle la balance des blancs doit être mesurée.

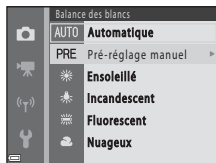

**3** Sélectionnez **Mesurer**.

- Pour appliquer la dernière valeur mesurée, sélectionnez **Annuler** et appuyez sur la commande **OK**.



**4** Cadrez l'objet de référence blanc ou gris dans la fenêtre de mesure, et appuyez sur la commande **OK** pour mesurer la valeur.

- Le déclencheur est activé et la mesure est effectuée (aucune image n'est enregistrée).

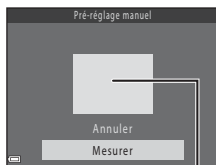

















Fenêtre de mesure

### ✓ Remarques concernant le pré-réglage manuel

L'option **Pré-réglage manuel** ne permet pas de mesurer la valeur d'illumination du flash. Si vous prenez des photos avec le flash, réglez **Balance des blancs** sur **Automatique** ou **Flash**.

## Prise de vue en mode Rafale

Passez en mode de prise de vue → Commande  (mode de prise de vue) → Mode  (auto) → Commande  → Commande MENU → Rafale → Commande 

Option	Description
 Vue par vue (réglage par défaut)	L'appareil prend une image à chaque fois que vous appuyez sur le déclencheur.
 Rafale H	Lorsque vous maintenez le déclencheur enfoncé jusqu'en fin de course, les images sont capturées en continu. <ul style="list-style-type: none"> <li>La cadence de prise de vue pour la prise de vue en continu est d'environ 7,4 vps et le nombre maximum de vues en continu est d'environ 7 (lorsque la taille d'image est réglée sur  <b>4608x3456</b>).</li> </ul>
 Rafale L	Lorsque vous maintenez le déclencheur enfoncé jusqu'en fin de course, les images sont capturées en continu. <ul style="list-style-type: none"> <li>La cadence de prise de vue pour la prise de vue en continu est d'environ 2 vps et le nombre maximum de vues en continu est d'environ 7 (lorsque la taille d'image est réglée sur  <b>4608x3456</b>).</li> </ul>
 Mémoire prédéclench.	Lorsque vous appuyez sur le déclencheur à mi-course, la prise de vue en mode Mémoire prédéclench. démarre. Lorsque vous appuyez sur le déclencheur jusqu'en fin de course, l'appareil photo enregistre l'image actuelle ainsi que les images capturées immédiatement avant d'appuyer sur le bouton (  82). Cette fonction vous aide à ne pas manquer une seule prise de vue. <ul style="list-style-type: none"> <li>La cadence de prise de vue pour la prise de vue en continu est d'environ 15 vps et le nombre maximum de vues en continu est de 25, y compris un maximum de 4 vues capturées dans la mémoire de prédéclenchement.</li> <li><b>Taille d'image</b> est fixé sur  (taille d'image : 1600 × 1200 pixels).</li> </ul>
 Rafale H : 120 vps	Chaque fois que vous appuyez sur le déclencheur jusqu'en fin de course, les images sont capturées à haute vitesse. <ul style="list-style-type: none"> <li>La cadence de prise de vue pour la prise de vue en continu est d'environ 120 vps et le nombre maximum de vues en continu est de 50.</li> <li><b>Taille d'image</b> est fixé sur  (taille d'image : 640 × 480 pixels).</li> </ul>
 Rafale H : 60 vps	Chaque fois que vous appuyez sur le déclencheur jusqu'en fin de course, les images sont capturées à haute vitesse. <ul style="list-style-type: none"> <li>La cadence de prise de vue pour la prise de vue en continu est d'environ 60 vps et le nombre maximum de vues en continu est de 25.</li> <li><b>Taille d'image</b> est fixé sur  (taille d'image : 1280 × 960 pixels).</li> </ul>

## ✓ Remarques concernant le mode de prise de vue Rafale

- Les réglages de mise au point, d'exposition et de balance des blancs sont fixés aux valeurs déterminées lors de la première image de chaque série.
- L'enregistrement des images après la prise de vue peut prendre un certain temps.
- Lorsque la sensibilité augmente, du bruit peut apparaître sur les photos prises.
- La cadence pour le mode de prise de vue en continu peut varier en fonction du paramètre de taille d'image en cours, de la carte mémoire utilisée ou des conditions de prise de vue.
- Lorsque vous utilisez **Mémoire prédéclench.**, **Rafale H : 120 vps** ou **Rafale H : 60 vps**, des bandes ou des variations de luminosité ou de teinte peuvent apparaître sur les photos prises sous un éclairage scintillant à grande vitesse, tel qu'un éclairage fluorescent, à vapeur de mercure ou à vapeur de sodium.
- Il se peut que cette fonction ne puisse pas être utilisée en combinaison avec d'autres fonctions (📖55).



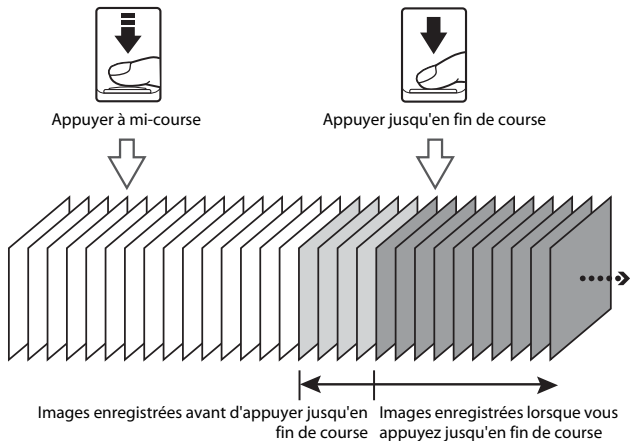

## 📌 Mémoire prédéclench.

Lorsque vous appuyez sur le déclencheur à mi-course ou jusqu'en fin de course, les images sont enregistrées comme décrit ci-après.



- L'icône Mémoire prédéclench. (📌) dans l'écran de prise de vue vire au vert lorsque vous appuyez sur le déclencheur à mi-course.

# Sensibilité

Passez en mode de prise de vue → Commande  (mode de prise de vue) → Mode  (auto) → Commande  → Commande **MENU** → Sensibilité → Commande 

Une sensibilité plus élevée permet de capturer des sujets plus sombres. En outre, même si les sujets sont soumis à la même luminosité, vous pouvez prendre des photos avec des vitesses d'obturation plus élevées, ce qui réduit le flou provoqué par le bougé d'appareil et le mouvement du sujet.

- Lorsque vous définissez une sensibilité plus élevée, il se peut que les images contiennent du bruit.

Option	Description
<b>AUTO</b> Automatique (réglage par défaut)	La sensibilité est automatiquement sélectionnée dans la plage ISO 125 à 1600.
 <b>AUTO</b> Plage fixe auto	Sélectionnez la plage dans laquelle l'appareil photo ajuste automatiquement la sensibilité, <b>125 à 400 ISO</b> ou <b>125 à 800 ISO</b> .
125, 200, 400, 800, 1600, 3200, 6400	La sensibilité est mémorisée à la valeur spécifiée.





## Remarques concernant la sensibilité

Il se peut que cette fonction ne puisse pas être utilisée en combinaison avec d'autres fonctions (55).





## Affichage de la sensibilité sur l'écran de prise de vue

- Lorsque **Automatique** est sélectionné, **ISO** s'affiche si la sensibilité augmente automatiquement.
- Lorsque **Plage fixe auto** est sélectionné, la valeur maximum de sensibilité s'affiche.

## Mode de zones AF

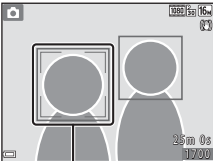
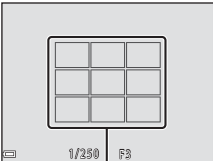
Passez en mode de prise de vue → Commande  (mode de prise de vue) → Mode  (auto) → Commande  → Commande **MENU** → Mode de zones AF → Commande 

Spécifiez la manière dont l'appareil photo sélectionne la zone de mise au point pour l'autofocus.

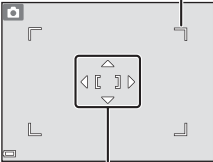
Option	Description
 <b>Priorité visage</b>	<p>Lorsque l'appareil photo détecte un visage, il effectue la mise au point sur celui-ci. Reportez-vous à la section « Utilisation de la fonction de détection de visage » (p.50) pour obtenir de plus amples informations.</p>  <p style="text-align: center;"><b>Zone de mise au point</b></p> <p>Si vous cadrez une composition sans sujet humain ni visage détecté, l'appareil photo sélectionne automatiquement une ou plusieurs des neuf zones de mise au point contenant le sujet le plus proche de l'appareil photo lorsque vous appuyez sur le déclencheur à mi-course.</p>  <p style="text-align: center;"><b>Zones de mise au point</b></p>
 <b>Manuel</b>	<p>Utilisez le sélecteur multidirectionnel  pour déplacer la zone de mise au point là où vous souhaitez effectuer la mise au point.</p> <ul style="list-style-type: none"> <li>Pour utiliser le sélecteur multidirectionnel afin de configurer le mode de flash ou d'autres réglages, appuyez sur la commande . Pour revenir au déplacement de la zone de mise au point, appuyez à nouveau sur la commande .</li> </ul> <p style="text-align: right;"><b>Étendue de la zone de mise au point déplaçable</b></p>  <p style="text-align: center;"><b>Zone de mise au point</b></p>



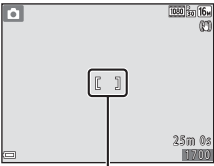
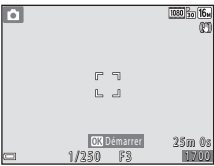
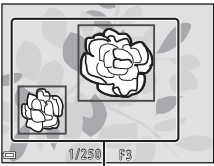

Option	Description
<p>[▪] Zone centrale</p>	<p>L'appareil photo effectue la mise au point sur le sujet situé au centre de la vue.</p>  <p style="text-align: center;">Zone de mise au point</p>
<p>[⊞] Suivi du sujet</p>	<p>Utilisez cette fonction pour photographier des sujets en mouvement. Enregistrez le sujet sur lequel l'appareil photo effectue la mise au point. La zone de mise au point se déplace automatiquement pour suivre le sujet. Reportez-vous à la section « Utilisation de la fonction Suivi du sujet » (📖86) pour obtenir de plus amples informations.</p> 
<p>[■] AF sur le sujet principal (réglage par défaut)</p>	<p>Lorsque l'appareil photo détecte le sujet principal, il effectue la mise au point sur celui-ci. Reportez-vous à la section « Utilisation de la fonction AF sur le sujet principal » (📖52).</p>  <p style="text-align: center;">Zones de mise au point</p>



### ✓ Remarques concernant le mode de zones AF

- Lorsque le zoom numérique est activé, l'appareil photo effectue la mise au point sur le centre de la vue, quel que soit le réglage **Mode de zones AF**.
- Il se peut que cette fonction ne puisse pas être utilisée en combinaison avec d'autres fonctions (📖55).

## Utilisation de la fonction Suivi du sujet

Passez en mode de prise de vue → Commande  (mode de prise de vue) → Mode  (auto) → Commande  → Commande **MENU** → Mode de zones AF → Commande  →  Suivi du sujet → Commande  → Commande **MENU**

### 1 Enregistrez un sujet.

- Aligned le sujet à suivre avec la bordure au centre du moniteur et appuyez sur la commande .
- Une fois le sujet enregistré, une bordure jaune (zone de mise au point) s'affiche autour de ce sujet et l'appareil photo commence à suivre le sujet.
- Si le sujet ne peut pas être enregistré, la bordure s'allume en rouge.  
Modifiez la composition et essayez d'enregistrer à nouveau le sujet.
- Pour annuler l'enregistrement du sujet, appuyez sur la commande .
- Si l'appareil photo ne peut plus suivre le sujet enregistré, la zone de mise au point disparaît. Enregistrez à nouveau le sujet.

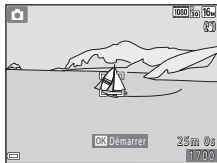

### 2 Appuyez à fond sur le déclencheur pour prendre la photo.



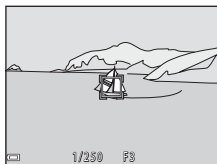

- Si vous appuyez sur le déclencheur alors que la zone de mise au point n'est pas affichée, l'appareil photo effectue la mise au point sur le sujet au centre de la vue.



### Remarques concernant le suivi du sujet

- Si vous effectuez des opérations, par exemple une opération de zoom, pendant que l'appareil photo est en train de suivre le sujet, l'enregistrement est annulé.
- Le suivi du sujet peut ne pas être possible dans certaines conditions de prise de vue.

## Mode autofocus

Passez en mode de prise de vue → Commande  (mode de prise de vue) → Mode  (auto) → Commande  → Commande MENU → Mode autofocus → Commande 

Spécifiez la manière dont l'appareil photo effectue la mise au point lors de la prise d'images fixes.

Option	Description
<b>AF-S AF ponctuel</b>	L'appareil photo effectue la mise au point uniquement lorsque vous appuyez sur le déclencheur à mi-course.
<b>AF-F AF permanent</b>	L'appareil photo continue à effectuer la mise au point même si vous n'appuyez pas sur le déclencheur à mi-course. Le son du mouvement d'entraînement de l'objectif est audible lorsque l'appareil photo effectue la mise au point.
<b>PREAF Pré-mise au point (réglage par défaut)</b>	Même si vous n'appuyez pas sur le déclencheur à mi-course, l'appareil photo effectue la mise au point automatiquement si la composition de l'image cadrée est sensiblement modifiée.





### **Mode autofocus pour l'enregistrement de clips vidéo**

Vous pouvez configurer le mode autofocus pour l'enregistrement de clips vidéo à l'aide de **Mode autofocus** ( 100) dans le menu Clip vidéo.

## Menu Portrait optimisé





- Reportez-vous à la section « Taille d'image (taille et qualité d'image) » (📖77) pour obtenir de plus amples informations sur la **Taille d'image**.

### Mosaïque portrait

Passez en mode de prise de vue → Commande  (mode de prise de vue) →  Mode Portrait optimisé → Commande  → Commande **MENU** → Mosaïque portrait → Commande 

Option	Description
Nombre de vues	Définissez le nombre de photos que l'appareil prend automatiquement (nombre d'images capturées pour une image agrégée). <ul style="list-style-type: none"><li>Vous pouvez sélectionner <b>4</b> (réglage par défaut) ou <b>9</b>.</li></ul>
Intervalle	Définissez l'intervalle entre chaque photo. <ul style="list-style-type: none"><li>Vous pouvez sélectionner <b>Court, Moyen</b> (réglage par défaut) ou <b>Long</b>.</li></ul>
Son du déclencheur	Spécifiez si vous souhaitez activer le son du déclencheur lors de la prise de vue à l'aide de la fonction Mosaïque portrait. <ul style="list-style-type: none"><li>Vous pouvez sélectionner <b>Standard, Reflex, Magique</b> (réglage par défaut) ou <b>Désactivé</b>.</li><li>Le même réglage que celui spécifié pour <b>Son du déclencheur</b> dans <b>Réglages du son</b> dans le menu Configuration n'est pas appliqué à ce réglage.</li></ul>

## Sélect. yeux ouverts

Passez en mode de prise de vue → Commande  (mode de prise de vue) →  Mode Portrait optimisé → Commande  → Commande MENU → Sélect. yeux ouverts → Commande 

Option	Description
 Activée	<p>L'appareil active automatiquement le déclencheur à deux reprises pour chaque prise de vue et enregistre l'image dans laquelle le sujet a les yeux ouverts.</p> <ul style="list-style-type: none"><li>• Si l'appareil photo a enregistré une image sur laquelle les yeux du sujet sont peut-être fermés, la boîte de dialogue illustrée à droite s'affiche pendant quelques secondes.</li><li>• Le flash ne peut pas être utilisé.</li></ul>
Désactivée (réglage par défaut)	Désactive la fonction Sélect. yeux ouverts.





### Remarques concernant la fonction Sélect. yeux ouverts

Il se peut que cette fonction ne puisse pas être utilisée en combinaison avec d'autres fonctions (55).

## Menu Visualisation

- Reportez-vous à la section « Édition d'images (images fixes) » (📖62) pour plus d'informations sur les fonctions d'édition d'images.

### Marquer pour transfert Wi-Fi



Appuyez sur la commande  (mode de visualisation) → Commande MENU → Marq. pour transf. Wi-Fi → Commande 

Sur l'appareil photo, sélectionnez les images que vous souhaitez transférer à un appareil intelligent avant de les transférer effectivement.

Dans l'écran de sélection des images (📖95), sélectionnez ou désélectionnez des images pour la fonction **Marquer pour transfert Wi-Fi**.



Notez que lorsque vous sélectionnez **Réinitialisation** (📖114) dans le menu Configuration ou **Rétablir régl. par défaut** (📖103) dans le menu Options Wi-Fi, les réglages **Marquer pour transfert Wi-Fi** que vous avez effectués sont annulés.

# Diaporama

Appuyez sur la commande  (mode de visualisation) → Commande MENU → Diaporama → Commande 



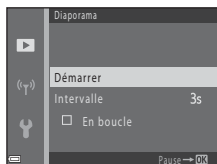

Vous pouvez visualiser les images une par une dans un diaporama automatique. Lors de la visualisation de fichiers de clip vidéo dans le diaporama, seule la première vue de chaque clip vidéo s'affiche.

## 1 Utilisez le sélecteur multidirectionnel ▲▼ pour sélectionner **Démarrer** et appuyez sur la commande .

- Le diaporama démarre.
- Pour modifier l'intervalle entre les images, sélectionnez **Intervalle**, appuyez sur la commande  et spécifiez l'intervalle souhaité avant de sélectionner **Démarrer**.
- Pour que le diaporama se répète automatiquement, sélectionnez l'option **En boucle**, puis appuyez sur la commande  avant de sélectionner **Démarrer**.
- La durée maximale de lecture est de 30 minutes environ, même si l'option **En boucle** est activée.





## 2 Terminez ou redémarrez le diaporama.



- L'écran affiché à droite s'affiche une fois le diaporama terminé ou suspendu. Pour quitter le diaporama, sélectionnez  puis appuyez sur la commande . Pour reprendre le diaporama, sélectionnez  puis appuyez sur la commande .



## Opérations disponibles pendant la visualisation

- Utilisez le sélecteur multidirectionnel  pour afficher l'image précédente/ suivante. Appuyez sur la commande et maintenez-la enfoncée pour effectuer un retour/avance rapide.
- Appuyez sur la commande  pour suspendre ou terminer le diaporama.

## Protéger



Appuyez sur la commande  (mode de visualisation) → Commande MENU → Protéger → Commande 

L'appareil photo protège les images sélectionnées contre toute suppression accidentelle.

Dans l'écran de sélection des images, sélectionnez les images à protéger ou annulez la protection des images (95).



Notez que le formatage de la carte mémoire ou de la mémoire interne de l'appareil photo entraîne la suppression définitive de toutes les données, y compris les fichiers protégés (113).

## Rotation image

Appuyez sur la commande  (mode de visualisation) → Commande MENU → Rotation image → Commande 

Permet de spécifier l'orientation dans laquelle afficher les images enregistrées lors de la visualisation.

Une rotation de 90 degrés dans le sens des aiguilles d'une montre ou le sens inverse peut être appliquée aux images fixes.

Sélectionnez une image dans l'écran de sélection des images (95). Lorsque l'écran Rotation image apparaît, appuyez sur le sélecteur multidirectionnel  pour faire pivoter l'image de 90 degrés.



Rotation de 90 degrés dans le sens inverse des aiguilles d'une montre

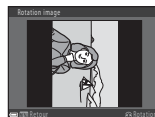



Rotation de 90 degrés dans le sens des aiguilles d'une montre

Appuyez sur la commande  pour finaliser l'orientation d'affichage et enregistrer les informations d'orientation avec l'image.





# Copier (copier entre la carte mémoire et la mémoire interne)

Appuyez sur la commande  (mode de visualisation) → Commande **MENU** → Copier → Commande 

Vous pouvez copier des images entre une carte mémoire et la mémoire interne.

- Lorsque vous insérez une carte mémoire ne contenant pas d'images et que vous faites passer l'appareil photo en mode de visualisation, **La mémoire ne contient pas d'images.** s'affiche. Dans ce cas, appuyez sur la commande **MENU** pour sélectionner **Copier**.

- 1 Utilisez le sélecteur multidirectionnel   pour sélectionner la destination des images copiées et appuyez sur la commande .

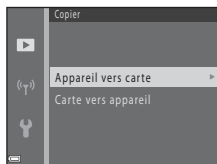

- 2 Sélectionnez une option de copie et appuyez sur la commande .

- Lorsque vous sélectionnez **Images sélectionnées**, utilisez l'écran de sélection des images pour spécifier des images ( 95).

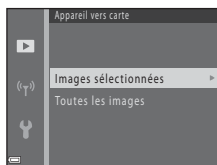



## Remarques concernant la copie d'images

- Vous pouvez uniquement copier les fichiers dans des formats que cet appareil photo peut enregistrer.
- Un fonctionnement optimal n'est pas garanti pour les images capturées avec une autre marque d'appareil photo ou modifiées sur un ordinateur.



## Copie d'images d'une séquence

- Si vous sélectionnez une image représentative d'une séquence dans **Images sélectionnées**, toutes ses images sont copiées.
- Si vous appuyez sur la commande **MENU** pendant l'affichage des images d'une séquence, seule l'option de copie **Carte vers appareil** est disponible. Toutes les images de la séquence sont copiées si vous sélectionnez **Séquence actuelle**.

## Options affich. séquence

Appuyez sur la commande  (mode de visualisation) → Commande MENU → Options affich. séquence → Commande 

Sélectionnez la méthode utilisée pour afficher les images de la séquence ( 60).

Option	Description
 Chaque image	Affiche chaque image d'une séquence individuellement.  s'affiche dans l'écran de visualisation.
 Image représent. seule (réglage par défaut)	Affiche uniquement l'image représentative des images d'une séquence.

Les réglages sont appliqués à l'ensemble des séquences et sont mémorisés dans l'appareil photo même après sa mise hors tension.

## Écran de sélection d'image

Lorsqu'un écran de sélection d'images tel que l'écran ci-contre s'affiche pendant l'utilisation de l'appareil photo, suivez les procédures décrites ci-dessous pour sélectionner les images.

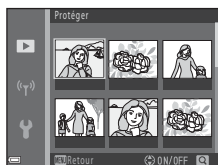

### 1 Utilisez le sélecteur multidirectionnel ◀▶ pour sélectionner une image.

- Déplacez la commande de zoom (📖1) vers **T** (🔍) pour passer à la visualisation plein écran ou vers **W** (📐) pour passer à la visualisation par planche d'images.
- Vous ne pouvez sélectionner qu'une seule image pour **Rotation image**. Passez à l'étape 3.

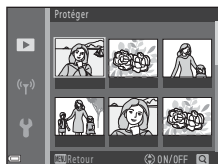

### 2 Utilisez ▲▼ pour sélectionner ou désélectionner (ou pour spécifier le nombre de copies).

- Si une image est sélectionnée, une icône apparaît avec celle-ci. Répétez les étapes 1 et 2 pour sélectionner d'autres images.



### 3 Appuyez sur la commande **OK** pour appliquer la sélection d'image.

- Lorsqu'une boîte de dialogue de confirmation s'affiche, suivez les instructions affichées à l'écran pour continuer.

# Menu Clip vidéo









## Options vidéo

Passez en mode de prise de vue → Commande **MENU** → Icône de menu  → Options vidéo → Commande **OK**

Sélectionnez l'option vidéo souhaitée pour l'enregistrement. Sélectionnez des options vidéo à vitesse normale pour enregistrer à vitesse normale, ou des options vidéo HS (📖97) pour enregistrer au ralenti ou en accéléré. Les options vidéo disponibles varient selon le réglage **Cadence de prise de vue** (📖102).

- Les cartes mémoire conformes à la classe 6 ou supérieure du classement des vitesses SD sont recommandées pour l'enregistrement de clips vidéo (📖150).

## Options vidéo à vitesse normale

Option (taille d'image/cadence de prise de vue <sup>1</sup> , format de fichier)	Taille d'image	Format d'image (horizontal/vertical)
 1080/30p  1080/25p (réglage par défaut)	1920 × 1080	16:9
 1080/60i <sup>2</sup>  1080/50i <sup>2</sup>	1920 × 1080	16:9
 720/30p  720/25p	1280 × 720	16:9
 480/30p  480/25p	640 × 480	4:3



<sup>1</sup> Le format entrelacé utilise des Champs par seconde

<sup>2</sup> Le réglage n'est pas disponible lorsque vous utilisez certains effets en mode Effets spéciaux ou Retouche glamour.

## Options Vidéo HS

Les clips vidéo enregistrés sont lus en accéléré ou au ralenti.

Reportez-vous à la section « Enregistrement de clips vidéo au ralenti ou en accéléré (Vidéo HS) » (📖99).

Option	Taille d'image Format d'image (horizontal/vertical)	Description
 HS 480/4x <sup>1</sup>	640 × 480 4:3	Vidéos à 1/4 de la vitesse normale • Durée max. d'enregistrement <sup>2</sup> : 15 secondes (durée de lecture : 1 minute)
 HS 1080/0,5x <sup>1</sup>	1920 × 1080 16:9	Vidéos en accéléré à 2x la vitesse normale • Durée max. d'enregistrement <sup>2</sup> : 2 minutes (durée de lecture : 1 minute)

<sup>1</sup> Le réglage n'est pas disponible lorsque vous utilisez certains effets en mode Effets spéciaux ou Retouche glamour.

<sup>2</sup> Lors de l'enregistrement de clips vidéo, il est possible de faire basculer l'appareil photo entre enregistrement de clip vidéo à vitesse normale et enregistrement de clip vidéo au ralenti ou en accéléré.

La durée maximale d'enregistrement indiquée ici se réfère uniquement à la partie du clip vidéo qui est enregistrée au ralenti ou en accéléré.

### Remarques concernant la vidéo HS

- Le son n'est pas enregistré.
- La focale, la mise au point, l'exposition et la balance des blancs sont verrouillées lorsque l'enregistrement du clip vidéo démarre.

## Visualisation au ralenti et en accéléré

### Enregistrement à la vitesse normale :

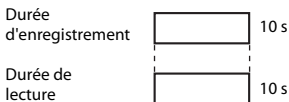

### En cas d'enregistrement à $\frac{480}{1080}$ / $\frac{480}{1080}$ HS 480/4x :

Les clips vidéo sont enregistrés à 4x la vitesse normale.

Ils sont lus au ralenti à une vitesse 4x inférieure à la vitesse normale.

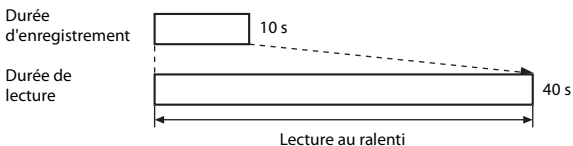

### En cas d'enregistrement à $\frac{1080}{1080}$ / $\frac{1080}{1080}$ HS 1080/0,5x :

Les clips vidéo sont enregistrés à 1/2 la vitesse normale.

Ils sont lus en accéléré à une vitesse 2x supérieure à la vitesse normale.

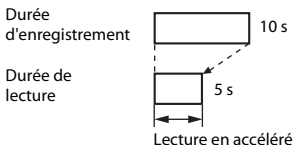

## Enregistrement de clips vidéo au ralenti ou en accéléré (Vidéo HS)

Passez en mode de prise de vue → Commande **MENU** → Icône de menu  → Options vidéo → Commande **OK**

Les clips vidéo enregistrés à l'aide de l'option Vidéo HS peuvent être lus au ralenti à 1/4 de la vitesse de lecture normale, ou en accéléré à 2x la vitesse de lecture normale.

**1** Sélectionnez une option Vidéo HS à l'aide du sélecteur multidirectionnel  (📖97) et appuyez sur la commande **OK**.

- Après avoir appliqué l'option, appuyez sur la commande **MENU** pour revenir à l'écran de prise de vue.

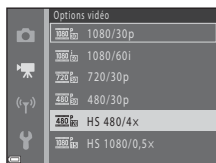

**2** Appuyez sur la commande  (📖97) pour lancer l'enregistrement.

- L'appareil photo démarre l'enregistrement d'une vidéo HS.
- L'appareil photo bascule entre l'enregistrement de clip vidéo à vitesse normale et l'enregistrement de vidéo HS à chaque fois que vous appuyez sur la commande **OK**.
- L'icône Options vidéo change lorsque vous basculez entre l'enregistrement de vidéo HS et l'enregistrement de clip vidéo à vitesse normale.
- Lorsque la durée d'enregistrement maximum des vidéos HS (📖97) est atteinte, l'appareil photo revient automatiquement à l'enregistrement de clip vidéo à vitesse normale.

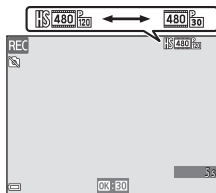

**3** Appuyez sur la commande  (📖97) pour arrêter l'enregistrement.

## Mode autofocus

Passez en mode de prise de vue → Commande MENU → Icône de menu  → Mode autofocus → Commande 

Vous pouvez définir la manière dont l'appareil photo effectue la mise au point en mode Vidéo.

Option	Description
<b>AF-S AF ponctuel</b> (réglage par défaut)	La mise au point est mémorisée et l'enregistrement du clip vidéo démarre. Sélectionnez cette option lorsque la distance entre l'appareil photo et le sujet demeure assez constante au cours de l'enregistrement.
<b>AF-F AF permanent</b>	L'appareil photo effectue la mise au point en continu pendant l'enregistrement du clip vidéo. Sélectionnez cette option lorsque la distance entre l'appareil photo et le sujet change sensiblement au cours de l'enregistrement. Il est possible que vous entendiez le bruit engendré par la mise au point de l'appareil photo lorsque vous visionnez le clip vidéo enregistré. L'utilisation de <b>AF ponctuel</b> est recommandée pour éviter que les bruits engendrés par la mise au point de l'appareil photo n'interfèrent avec l'enregistrement.

- Lorsque l'option Vidéo HS est sélectionnée dans **Options vidéo**, le réglage est fixé sur **AF ponctuel**.





## VR vidéo

Passez en mode de prise de vue → Commande **MENU** → Icône de menu  → VR vidéo → Commande 

Sélectionnez le réglage de réduction de vibration utilisé lors de l'enregistrement de clip vidéo.

Réglez sur **Désactivée** si vous utilisez un trépied pour stabiliser l'appareil photo lors de la prise de vue.

Option	Description
 * <b>Activée (hybride)</b> (réglage par défaut)	Effectue une correction optique du bougé d'appareil par VR optique et exécute en même temps la fonction VR électronique en utilisant le traitement d'image. L'angle de champ (à savoir la zone visible dans la vue) devient plus étroit.
 <b>Activée</b>	Effectue une correction du bougé d'appareil par VR optique.
<b>Désactivée</b>	La réduction de vibration est désactivée.

- Lorsque l'option Vidéo HS est sélectionnée dans **Options vidéo**, le réglage est fixé sur **Désactivée**.

### Remarques concernant l'option VR vidéo

Les effets du bougé d'appareil ne sont pas nécessairement éliminés complètement dans certains cas.

## Réduction bruit du vent

Passez en mode de prise de vue → Commande **MENU** → Icône de menu  → Réduction bruit du vent → Commande 

Option	Description
 <b>Activée</b>	Réduit le son produit lorsque le vent souffle à côté du microphone pendant l'enregistrement d'un clip vidéo. D'autres sons peuvent devenir difficiles à entendre lors de la visualisation.
<b>Désactivée (réglage par défaut)</b>	La réduction du bruit du vent est désactivée.

- Lorsque l'option Vidéo HS est sélectionnée dans **Options vidéo**, le réglage est fixé sur **Désactivée**.

## Cadence de prise de vue

Passez en mode de prise de vue → Commande **MENU** → Icône de menu  →  
Cadence de prise de vue → Commande 

Sélectionnez la cadence de prise de vue (champs par seconde pour le format entrelacé) utilisée lors de l'enregistrement vidéo. Si vous modifiez le réglage de cadence de prise de vue, les options pouvant être définies dans **Options vidéo** (📖96) changent.

Option	Description
30 vps (30p/60i)	Adapté à la lecture sur un téléviseur utilisant la norme NTSC.
25 vps (25p/50i)	Adapté à la lecture sur un téléviseur utilisant la norme PAL.

## Menu Options Wi-Fi

Appuyez sur la commande **MENU** → Icône de menu (☰) → Commande (OK)

Configurez les paramètres Wi-Fi (réseau sans fil) pour connecter l'appareil photo et un périphérique mobile.

Option	Description
Conn. au périph. mobile	Sélectionnez cette option pour connecter sans fil l'appareil photo et un périphérique mobile. Reportez-vous à la section « Utilisation de la fonction Wi-Fi (réseau sans fil) » (☰116) pour obtenir de plus amples informations.
Transférer depuis l'appareil	Sélectionnez cette option pour connecter sans fil l'appareil photo et un périphérique mobile. Reportez-vous à la section « Utilisation de la fonction Wi-Fi (réseau sans fil) » (☰116) pour obtenir de plus amples informations. <ul style="list-style-type: none"><li>Vous pouvez sélectionner les images à transférer dans l'écran de sélection des images avant d'établir une connexion Wi-Fi (☰95). Le SSID et le mot de passe de l'appareil photo s'affichent à l'écran une fois les images sélectionnées.</li></ul>
Désactiver Wi-Fi	Sélectionnez cette option pour terminer la connexion sans fil entre l'appareil et un périphérique mobile. Reportez-vous à la section « Utilisation de la fonction Wi-Fi (réseau sans fil) » (☰116) pour obtenir de plus amples informations.
Options	<b>SSID</b> : modifiez le SSID. Le SSID configuré ici s'affiche sur le périphérique mobile. Choisissez un SSID alphanumérique comportant entre 1 et 24 caractères. <b>Authentificat./chiffrement</b> : Choisissez de chiffrer ou non les communications entre l'appareil photo et le périphérique mobile connecté. Les communications ne sont pas chiffrées lorsque <b>Open</b> (réglage par défaut) est sélectionné. <b>Mot de passe</b> : définissez le mot de passe Choisissez un mot de passe alphanumérique comportant entre 8 et 16 caractères. <b>Canal</b> : sélectionnez le canal utilisé pour les connexions sans fil.
Paramètres actuels	Affichez les paramètres actuels.
Rétablir régl. par défaut	Rétablissez les valeurs par défaut des paramètres Wi-Fi. La connexion sans fil prend fin si cette option est exécutée alors que le Wi-Fi est connecté.

## Utilisation du clavier pour la saisie de texte

- Utilisez le sélecteur multidirectionnel ▲▼◀▶ pour sélectionner des caractères alphanumériques. Appuyez sur la commande **OK** pour entrer le caractère sélectionné dans le champ de texte et déplacez le curseur jusqu'à l'espace suivant.
- Pour déplacer le curseur dans le champ de texte, sélectionnez ← ou → sur le clavier, puis appuyez sur la commande **OK**.
- Pour supprimer un caractère, appuyez sur la commande **Supprimer**.
- Pour appliquer le réglage, sélectionnez ↵ sur le clavier, puis appuyez sur la commande **OK**.

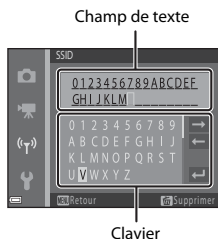

# Menu Configuration

## Fuseau horaire et date

Appuyez sur la commande **MENU** → Icône de menu **☰** → Fuseau horaire et date → Commande **OK**

Permet de régler l'horloge de l'appareil photo.

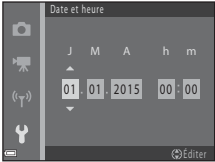
Option	Description
Date et heure	<ul style="list-style-type: none"><li>• Sélectionner un champ : appuyez sur la commande ◀▶ du sélecteur multidirectionnel.</li><li>• Modifier la date et l'heure : appuyez sur ▲▼.</li><li>• Appliquer le réglage : sélectionnez le paramètre de minute et appuyez sur la commande <b>OK</b>.</li></ul> 
Format de la date	Sélectionnez <b>Année/mois/jour</b> , <b>Mois/jour/année</b> ou <b>Jour/mois/année</b> .
Fuseau horaire	<p>Permet de régler le fuseau horaire et l'heure d'été.</p> <ul style="list-style-type: none"><li>• Lorsque <b>Destination</b> (🏠) est spécifié après le réglage du fuseau horaire du domicile (🏠), le décalage horaire entre le fuseau horaire de la destination et du domicile est automatiquement calculé, et la date et l'heure sont enregistrées pour la région sélectionnée.</li></ul>

## Réglage du fuseau horaire

- 1 Utilisez le sélecteur multidirectionnel ▲▼ pour sélectionner **Fuseau horaire** et appuyez sur la commande **OK**.

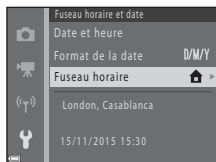

- 2 Sélectionnez **Fuseau horaire dom.** ou **Destination** et appuyez sur la commande **OK**.

- La date et l'heure affichées sur le moniteur ne sont pas les mêmes selon que le fuseau horaire du domicile ou la destination est sélectionné(e).

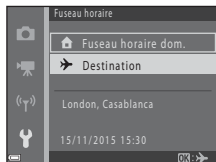

- 3 Appuyez sur ►.

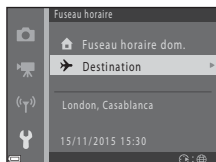

- 4 Utilisez ◀▶ pour sélectionner le fuseau horaire.

- Pour activer la fonction d'heure d'été, appuyez sur ▲, et ☀ s'affiche. Pour désactiver la fonction d'heure d'été, appuyez sur ▼.
- Appuyez sur la commande **OK** pour appliquer le fuseau horaire.
- Si l'heure correcte ne s'affiche pas pour le réglage de fuseau horaire du domicile ou de la destination, réglez l'heure appropriée dans **Date et heure**.

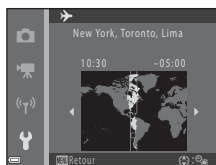





## Réglages du moniteur

Appuyez sur la commande **MENU** → Icône de menu **Y** → Réglages du moniteur → Commande **OK**

Option	Description
Infos photos	Permet de choisir d'afficher ou non les informations sur le moniteur.
Affichage des images	Permet de choisir d'afficher ou non l'image capturée immédiatement après la prise de vue. <ul style="list-style-type: none"> <li>• Réglage par défaut : <b>Activé</b></li> </ul>
Luminosité	Régler la luminosité. <ul style="list-style-type: none"> <li>• Réglage par défaut : <b>3</b></li> </ul>

### Infos photos

	Mode de prise de vue	Mode de visualisation
Afficher les infos		
Infos auto (réglage par défaut)	Les mêmes informations que celles indiquées dans <b>Afficher les infos</b> sont affichées, et elles sont masquées comme montré dans <b>Masquer les infos</b> si aucune opération n'est effectuée pendant quelques secondes. Les informations s'affichent à nouveau lorsqu'une opération est effectuée.	
Masquer les infos		

	Mode de prise de vue	Mode de visualisation
<p>Quadrillage+infos auto</p>	 <p>Outre les informations affichées dans <b>Infos auto</b>, un quadrillage s'affiche pour vous aider à cadrer les photos. Le quadrillage ne s'affiche pas lors de l'enregistrement de clips vidéo.</p>	 <p>Identique à <b>Infos auto</b>.</p>
<p>Cadre vidéo+infos auto</p>	 <p>Outre les informations affichées dans <b>Infos auto</b>, un cadre s'affiche avant le début de l'enregistrement d'un clip vidéo pour indiquer la zone qui sera capturée lors de l'enregistrement des clips vidéo. Le cadre vidéo ne s'affiche pas lors de l'enregistrement de clips vidéo.</p>	 <p>Identique à <b>Infos auto</b>.</p>



## Timbre dateur

Appuyez sur la commande **MENU** → Icône de menu **Y** → Timbre dateur → Commande **OK**

La date et l'heure de prise de vue peuvent être estampillées sur les images lors de la prise de vue. Les informations peuvent être imprimées même si vous utilisez une imprimante ne prenant pas en charge la fonction d'impression de la date.



Option	Description
<b>DATE</b> Date	La date est estampillée sur les images.
<b>DATE</b> Date et heure	La date et l'heure sont estampillées sur les images.
Désactivée (réglage par défaut)	La date et l'heure ne sont pas estampillées sur les images.

### ✓ Remarques concernant le timbre dateur

- Les dates estampillées font partie intégrante des données image et ne peuvent pas être effacées. Il est impossible d'estampiller la date et l'heure sur des images après leur capture.
- La date et l'heure ne peuvent pas être estampillées dans les cas suivants :
  - Lorsque vous utilisez le mode Scène **Portrait de nuit** (lorsque **À main levée** est sélectionné), **Paysage de nuit** (lorsque **À main levée** est sélectionné), **Contre-jour** (lorsque **HDR** est réglé sur **ON**) ou **Panoramique simplifié**
  - Lorsque le réglage de prise de vue en rafale (**81**) est réglé sur **Mémoire prédéclench.**, **Rafale H : 120 vps** ou **Rafale H : 60 vps**
  - Lors de l'enregistrement de clips vidéo
  - Lors de l'enregistrement d'images fixes pendant l'enregistrement de clips vidéo
  - Lors de la création d'images fixes par l'édition de clips vidéo
- La date et l'heure estampillées peuvent être difficiles à lire en cas d'utilisation d'une image de petite taille.

### 📎 Impression de la date de prise de vue sur des images sans estampillage de date

Vous pouvez transférer des images vers un ordinateur et utiliser le logiciel ViewNX 2 (**128**) pour imprimer la date de prise de vue sur les images lors de leur impression.

## VR photo

Appuyez sur la commande **MENU** → Icône de menu **Y** → VR photo →  
Commande **OK**

Sélectionnez le réglage de réduction de vibration utilisé lors de la prise de vue d'images fixes.

Réglez sur **Désactivée** si vous utilisez un trépied pour stabiliser l'appareil photo lors de la prise de vue.

Option	Description
 <b>Activée</b> (réglage par défaut)	La correction du bougé d'appareil se fait via la VR optique.
<b>Désactivée</b>	Aucune correction n'a lieu.

### Remarques concernant la fonction VR photo



- Après avoir mis l'appareil photo sous tension ou être passé du mode de visualisation au mode de prise de vue, attendez que l'écran du mode de prise de vue s'affiche complètement avant de prendre des photos.
- Il peut arriver que les images affichées sur le moniteur de l'appareil photo apparaissent floues immédiatement après la prise de vue.
- Les effets du bougé d'appareil ne sont pas nécessairement éliminés complètement dans certains cas.

## Assistance AF

Appuyez sur la commande **MENU** → Icône de menu **Y** → Assistance AF →  
Commande **OK**

Option	Description
<b>AUTO Automatique</b> (réglage par défaut)	L'illuminateur d'assistance AF s'allume automatiquement lorsque vous appuyez sur le déclencheur par faible éclairage. L'illuminateur a une portée d'environ 2,0 m en position grand-angle maximal et d'environ 1,6 m en position téléobjectif maximal. <ul style="list-style-type: none"> <li>• L'illuminateur d'assistance AF peut ne pas s'allumer selon la position de la zone de mise au point ou le mode de prise de vue.</li> </ul>
<b>Désactivée</b>	L'illuminateur d'assistance AF ne s'active pas.

## Zoom numérique

Appuyez sur la commande **MENU** → Icône de menu  → Zoom numérique → Commande 



Option	Description
Activée (réglage par défaut)	Le zoom numérique est activé.
Désactivée	Le zoom numérique est désactivé.



### Remarques concernant le zoom numérique

- Vous ne pouvez pas utiliser le zoom numérique dans les modes de prise de vue suivants :
  - mode Scène **Portrait**, **Portrait de nuit**, **Paysage de nuit**, **Contre-jour** (lorsque **HDR** est activé), **Panoramique simplifié** ou **Animaux domestiques**
  - Mode Portrait optimisé
- Le zoom numérique ne peut pas être utilisé dans d'autres modes de prise de vue si vous utilisez certains réglages (☞ 56).

## Réglages du son

Appuyez sur la commande **MENU** → Icône de menu  → Réglages du son → Commande 

Option	Description
Son des commandes	<p>Lorsque <b>Activé</b> (réglage par défaut) est sélectionné, l'appareil photo émet un signal sonore lorsque des opérations sont effectuées, deux signaux sonores lorsque l'appareil photo a effectué la mise au point sur le sujet, et trois signaux sonores lorsqu'une erreur se produit. Le son de l'écran Welcome est également émis.</p> <ul style="list-style-type: none"> <li>Les sons sont désactivés lorsque vous utilisez le mode Scène <b>Animaux domestiques</b> ou <b>Observation oiseaux</b>.</li> </ul>
Son du déclencheur	<p>Lorsque <b>Activé</b> (réglage par défaut) est sélectionné, le son du déclencheur est émis lors du déclenchement.</p> <ul style="list-style-type: none"> <li>Le son du déclencheur n'est pas émis en mode de prise de vue en continu, lors de l'enregistrement de clips vidéo, ou en cas d'utilisation du mode Scène <b>Animaux domestiques</b> ou <b>Observation oiseaux</b>.</li> </ul>

## Extinction auto

Appuyez sur la commande **MENU** → Icône de menu **Y** → Extinction auto → Commande **OK**

Vous pouvez déterminer la durée qui s'écoule avant que l'appareil photo passe en mode Veille (📖13).

Vous pouvez sélectionner **30 s**, **1 min** (réglage par défaut), **5 min** ou **30 min**.



### Configuration de la fonction d'extinction automatique

La durée qui s'écoule avant la mise en veille de l'appareil photo est fixée dans les situations suivantes :

- Lorsqu'un menu est affiché : 3 minutes (avec la fonction Extinction auto définie sur **30 s** ou **1 min**)
- En cas de prise de vue avec la fonction **Déclenchement auto** : 5 minutes (avec la fonction Extinction auto définie sur **30 s** ou **1 min**)
- En cas de prise de vue avec la fonction **Détecteur de sourire** : 5 minutes (avec la fonction Extinction auto définie sur **30 s** ou **1 min**)
- Lorsque le câble audio/vidéo est connecté : 30 minutes
- Lorsqu'un câble HDMI est connecté : 30 minutes
- Lorsque l'adaptateur secteur EH-67 est connecté : 30 minutes

## Formatage de la carte/Formater la mémoire

Appuyez sur la commande **MENU** → Icône de menu **Y** → Formatage de la carte/  
Formater la mémoire → Commande **OK**

Utilisez cette option pour formater une carte mémoire ou la mémoire interne.

**Le formatage des cartes mémoire ou de la mémoire interne entraîne la suppression définitive de toutes les données. Il n'est pas possible de récupérer les données qui ont été supprimées.** Assurez-vous d'enregistrer les images que vous souhaitez conserver sur un ordinateur avant le formatage.

### Formatage de la carte mémoire

- Insérez une carte mémoire dans l'appareil.
- Sélectionnez **Formatage de la carte** dans le menu Configuration et appuyez sur la commande **OK**.



### Formatage de la mémoire interne

- Retirez la carte mémoire de l'appareil photo.
- Sélectionnez **Formater la mémoire** dans le menu Configuration et appuyez sur la commande **OK**.

Pour lancer le formatage, sélectionnez **Formater** sur l'écran qui s'affiche et appuyez sur la commande **OK**.

- Ne mettez pas l'appareil photo hors tension ou n'ouvrez pas le volet du logement pour accumulateur/carte mémoire pendant le formatage.
- Il n'est pas possible de sélectionner ce réglage lorsque le Wi-Fi est connecté.

## Langue/Language

Appuyez sur la commande **MENU** → Icône de menu  → Langue/Language → Commande 

Vous pouvez sélectionner une langue d'affichage des menus et messages de l'appareil photo.

## Réinitialisation

Appuyez sur la commande **MENU** → Icône de menu  → Réinitialisation → Commande 



L'option **Oui** permet de restaurer les paramètres de l'appareil photo à leurs valeurs par défaut.

- Certains réglages tels que **Fuseau horaire et date** ou **Langue/Language** ne sont pas réinitialisés.
- Il n'est pas possible de sélectionner ce réglage lorsque le Wi-Fi est connecté.



### Réinitialisation de la numérotation des fichiers

Pour réinitialiser la numérotation des fichiers sur « 0001 », supprimez toutes les images enregistrées sur la carte mémoire ou dans la mémoire interne (18) avant de sélectionner **Réinitialisation**.

## Type d'accu/pile

Appuyez sur la commande **MENU** → Icône de menu  → Type d'accu/pile → Commande 

Pour s'assurer que l'appareil photo affiche le niveau correct des accumulateurs/piles (10), sélectionnez le type correspondant aux accumulateurs/piles actuellement utilisés.

Option	Description
 Alcaline (réglage par défaut)	Piles alcalines LR6/L40(type AA)
 COOLPIX (Ni-MH)	Accumulateurs Ni-MH rechargeables Nikon EN-MH2 (nickel-métal-hydrure)
 Lithium	Piles lithium FR6/L91 (type AA)

## Marquage de conformité

Appuyez sur la commande **MENU** → Icône de menu **Y** → Marquage de conformité → Commande **OK**

Affichez certains des marquages de conformité auxquels l'appareil photo est conforme.

---

## Version firmware

Appuyez sur la commande **MENU** → Icône de menu **Y** → Version firmware → Commande **OK**

Vous pouvez afficher la version de firmware actuelle de l'appareil photo.

- Il n'est pas possible de sélectionner ce réglage lorsque le Wi-Fi est connecté.

# Utilisation de la fonction Wi-Fi (réseau sans fil)

Vous pouvez exécuter les fonctions suivantes si vous installez le logiciel dédié « Wireless Mobile Utility » sur votre périphérique mobile fonctionnant sous Android ou sous iOS, et que vous le connectez à l'appareil photo.

## Prendre des photos

Vous pouvez prendre des images fixes en utilisant les deux méthodes décrites ci-dessous.

- Relâchez le déclencheur sur l'appareil photo et enregistrez les images que vous avez prises sur un périphérique mobile
- Utilisez un périphérique mobile pour activer à distance le déclencheur de l'appareil photo et enregistrer les images sur un périphérique mobile.

## Visualiser des photos

Vous pouvez transférer et visualiser sur votre périphérique mobile les images que vous avez enregistrées sur la carte mémoire de l'appareil photo. Vous pouvez également présélectionner, sur l'appareil photo, les images que vous souhaitez transférer sur votre périphérique mobile.



### Remarques

Les paramètres de sécurité tels que le mot de passe ne sont pas configurés au moment de l'achat. L'utilisateur doit lui-même configurer les paramètres de sécurité appropriés dans **Options** dans le menu Options Wi-Fi (☞75) si nécessaire.

## Installation du logiciel sur le périphérique mobile

**1** Utilisez votre périphérique mobile pour vous connecter à Google Play Store, App Store ou un autre marketplace d'applications en ligne pour rechercher « Wireless Mobile Utility ».

- Pour plus d'informations, consultez le manuel d'utilisation fourni avec votre périphérique mobile.

**2** Vérifiez la description et autres informations, puis installez le logiciel.



### Manuel d'utilisation de Wireless Mobile Utility

Téléchargez le manuel d'utilisation sur le site Web suivant.

- Android OS : <http://nikonimglib.com/ManDL/WMAU/>
- iOS : <http://nikonimglib.com/ManDL/WMAU-ios/>

Pour établir une connexion avec l'appareil photo, appuyez sur le bouton Wi-Fi (T) sur l'appareil photo, activez la fonction Wi-Fi du périphérique mobile, puis lancez « Wireless Mobile Utility » lorsque « Négociation en cours... Veuillez patienter. » s'affiche sur l'appareil photo.



# Connexion du périphérique mobile à l'appareil photo

- 1 Appuyez sur le bouton ((T)) (Wi-Fi) sur l'appareil photo.



- L'écran ci-contre s'affiche.
- Si vous ne recevez pas de confirmation de connexion du périphérique mobile dans un délai de trois minutes, **Aucun accès.** s'affiche et l'appareil photo revient à l'écran Options Wi-Fi.
- Vous pouvez également sélectionner **Conn. au périph. mobile** dans le menu Options Wi-Fi pour afficher l'écran ci-contre.



- 2 Activez le paramètre Wi-Fi sur le périphérique mobile.

- Pour plus d'informations, consultez le manuel d'utilisation fourni avec votre périphérique mobile.
- Lorsque les noms de réseau (SSID) pouvant être utilisés pour le périphérique mobile s'affichent, sélectionnez le SSID affiché sur l'appareil photo.
- Lorsque **Authentificat./chiffrement** dans le menu Options Wi-Fi est réglé sur **WPA2-PSK-AES**, le message invitant à saisir un mot de passe s'affiche. Saisissez le mot de passe affiché sur l'appareil photo.

- 3 Démarrez « Wireless Mobile Utility » sur le périphérique mobile pendant que le message « Négociation en cours... Veuillez patienter. » est affiché sur l'appareil photo.

- L'écran de sélection de l'option « Take photos » (Prendre des photos) ou « View photos » (Visualiser les photos) s'affiche.
- Lorsque le message « Cannot connect to camera. » (Échec de la connexion à l'appareil photo) s'affiche, revenez à l'étape 1 et essayez à nouveau la procédure.
- « Installation du logiciel sur le périphérique mobile » (📖116)



## Mise en contact d'un périphérique mobile compatible NFC avec l'appareil photo pour l'établissement d'une connexion Wi-Fi

Lorsque vous utilisez un périphérique mobile Android compatible avec les fonctions NFC (Near Field Communication), vous pouvez établir une connexion Wi-Fi et démarrer « Wireless Mobile Utility » en approchant l'antenne NFC du périphérique mobile du symbole  (N-Mark) sur l'appareil photo.

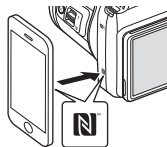

## Pour arrêter la connexion Wi-Fi

Effectuez l'une des opérations décrites ci-dessous.

- Mettez l'appareil photo hors tension.
- Sélectionnez **Désactiver Wi-Fi** dans le menu Options Wi-Fi sur l'appareil photo (sauf si l'appareil photo est piloté par une télécommande).
- Désactivez le paramètre Wi-Fi sur le périphérique mobile.

### Remarques concernant la connexion Wi-Fi

- Les opérations de connexion Wi-Fi sont désactivées dans les cas suivants :
  - Lorsque l'appareil photo est connecté à un téléviseur, un ordinateur ou une imprimante
  - Lors de l'enregistrement de clips vidéo
  - Lorsque l'appareil photo est en train de traiter des données, par exemple l'enregistrement de photos ou de clips vidéo
  - Lorsque l'appareil photo est connecté à un périphérique mobile
- Sélectionnez **Désactiver Wi-Fi** dans les zones où l'utilisation d'ondes radio est interdite.
- Lorsque le Wi-Fi est connecté, **Extinction auto** est désactivé.
- Lorsque le Wi-Fi est connecté, l'accumulateur se vide plus rapidement qu'à la normale.
- La connexion Wi-Fi est interrompue dans les cas suivants :
  - Lorsque le niveau de charge de l'accumulateur est faible
  - Lorsque vous démarrez un enregistrement vidéo en mode Diaporama de clips

### Paramètres de sécurité

Si aucun paramètre de sécurité (chiffrement et mot de passe) n'est configuré pour la fonction Wi-Fi de l'appareil photo, des tiers non autorisés peuvent éventuellement accéder au réseau et provoquer des dommages.

Nous vous recommandons vivement de configurer les paramètres de sécurité requis avant d'utiliser la fonction Wi-Fi.

Utilisez **Options** dans le menu Options Wi-Fi (103) pour configurer les paramètres de sécurité.

# Présélection sur l'appareil photo des images à transférer sur un périphérique mobile.

Vous pouvez présélectionner, sur l'appareil photo, les images que vous souhaitez transférer sur un périphérique mobile. Il n'est pas possible de présélectionner des clips vidéo à transférer.

## 1 Sélectionnez des images à transférer.

Vous pouvez présélectionner les images que vous souhaitez transférer sur un périphérique mobile dans les menus suivants :

- **Marquer pour transfert Wi-Fi** dans le menu Visualisation (📖90)
- **Transférer depuis l'appareil** dans le menu Options Wi-Fi (📖103)

Si vous utilisez **Transférer depuis l'appareil**, le SSID et le mot de passe de l'appareil photo s'affichent une fois les images sélectionnées.

## 2 Connectez l'appareil photo et le périphérique mobile (📖117).

Touchez « View Photos » (Visualiser des photos) sur l'écran de confirmation qui s'affiche pour transférer les images spécifiées sur le périphérique mobile.

### ☑ **Présélection des images à transférer pendant la visualisation**

Pendant que l'appareil photo est en mode de visualisation, appuyez sur le bouton (📷) (Wi-Fi) ou utilisez la fonction NFC pour établir une connexion Wi-Fi, puis parmi les images affichées, présélectionnez celles que vous souhaitez transférer.

- En mode de visualisation plein écran, vous pouvez ajouter une image à la fois. Une fois que vous avez sélectionné une image représentative, toutes les images de cette séquence sont ajoutées.
- En mode visualisation par planche d'images, vous pouvez ajouter une image sélectionnée à l'aide du curseur.
- En mode d'affichage du calendrier, vous pouvez ajouter toutes les images capturées à la date sélectionnée.

Cette opération n'est pas disponible lorsque vous utilisez **Conn. au périph. mobile** dans le menu Options Wi-Fi pour établir la connexion Wi-Fi.

# Connexion de l'appareil photo à un téléviseur, une imprimante ou un ordinateur

Vous pourrez apprécier vos images et vos clips vidéo dans de meilleures conditions en connectant l'appareil photo à un téléviseur, une imprimante ou un ordinateur.

Connexion de l'appareil photo à un téléviseur, une imprimante ou un ordinateur

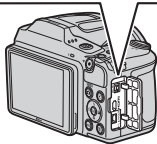
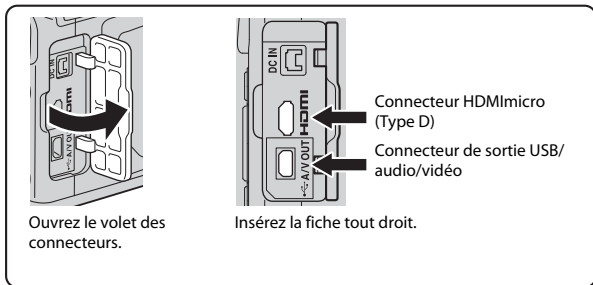

- Avant de raccorder l'appareil photo à un périphérique externe, vérifiez que le niveau de charge restant de l'accumulateur est suffisant et mettez l'appareil photo hors tension. Avant de déconnecter l'appareil photo, veillez à le mettre hors tension.
- Si vous utilisez l'adaptateur secteur EH-67 (disponible séparément), vous pouvez alimenter cet appareil photo à partir d'une prise électrique. N'utilisez aucun autre modèle ou marque d'adaptateur secteur, car cela risquerait d'entraîner une surchauffe ou un dysfonctionnement de l'appareil photo.
- Pour obtenir des informations sur les méthodes de connexion et les opérations suivantes, reportez-vous à la documentation fournie avec l'appareil, en plus du présent document.

**Visualisation des images sur un téléviseur**

📖 122

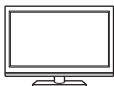

Vous pouvez visualiser les images et les clips vidéo capturés avec l'appareil photo sur un téléviseur.

Méthode de connexion : connectez les fiches audio et vidéo du câble audio/vidéo optionnel aux prises d'entrée du téléviseur. Vous pouvez également connecter un câble HDMI disponible dans le commerce à la prise d'entrée HDMI du téléviseur.

**Impression d'images sans utiliser un ordinateur**

📖 124



Si vous raccordez l'appareil photo à une imprimante compatible PictBridge, vous pouvez imprimer les images sans utiliser d'ordinateur.

Méthode de connexion : connectez l'appareil photo directement au port USB de l'imprimante à l'aide du câble USB.

**Affichage et organisation des images sur un ordinateur**

📖 128



Vous pouvez transférer des images vers un ordinateur afin d'effectuer des retouches simples et de gérer des données image. Méthode de connexion : connectez l'appareil photo au port USB de l'ordinateur à l'aide du câble USB.

- Avant de le connecter à un ordinateur, installez ViewNX 2 sur l'ordinateur (📖 128).

# Connexion de l'appareil photo à un téléviseur (visualisation sur un téléviseur)

## 1 Mettez l'appareil photo hors tension et connectez-le à un téléviseur.

- Vérifiez que les fiches sont correctement orientées. Veillez à insérer et à retirer les fiches tout droit lorsque vous les connectez ou les déconnectez.

### Utilisation du câble audio/vidéo

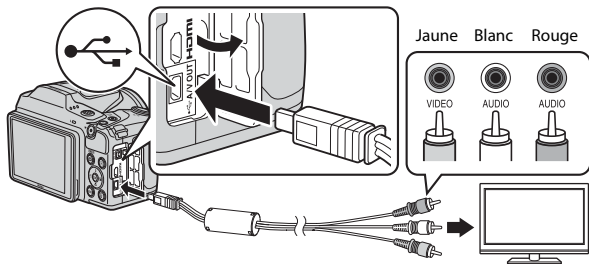

### Utilisation d'un câble HDMI disponible dans le commerce

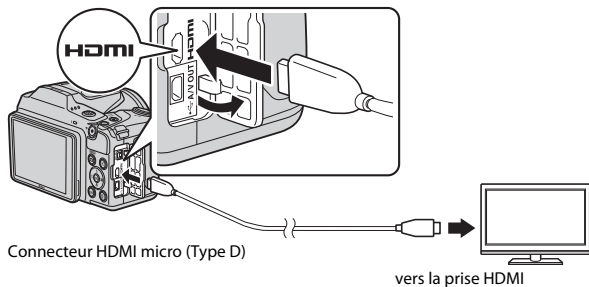

## 2 Réglez l'entrée du téléviseur sur l'entrée vidéo externe.

- Pour plus de détails, reportez-vous à la documentation fournie avec votre téléviseur.

### 3 Maintenez la commande (visualisation) enfoncée pour mettre l'appareil photo sous tension.

- Les images s'affichent sur le téléviseur.
- Le moniteur de l'appareil photo ne s'allume pas.

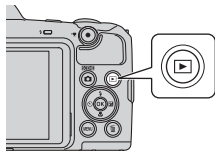

#### **Résolution d'image en cas de sortie sur un téléviseur**

L'option la mieux adaptée au téléviseur auquel l'appareil photo est connecté est automatiquement sélectionnée parmi 1080i, 720p ou 480p.

#### **HDMI**

HDMI (High-Definition Multimedia Interface) est une interface multimédia.

# Connexion de l'appareil photo à une imprimante (impression directe)

Les utilisateurs d'imprimantes compatibles PictBridge peuvent connecter l'appareil photo directement à l'imprimante et imprimer des images sans utiliser d'ordinateur.

## Connexion de l'appareil photo à une imprimante

- 1 Mettez l'imprimante sous tension.
- 2 Mettez l'appareil photo hors tension et connectez-le à une imprimante à l'aide du câble USB.
  - Vérifiez que les fiches sont correctement orientées. Veillez à insérer et à retirer les fiches tout droit lorsque vous les connectez ou les déconnectez.

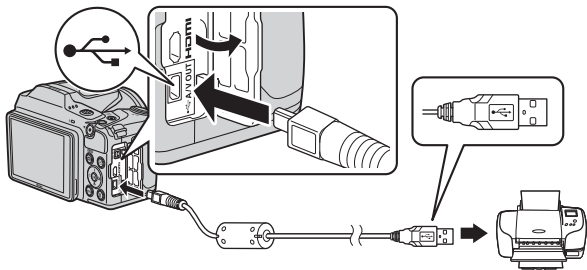

- 3 Mettez l'appareil photo sous tension.
  - L'écran de démarrage **PictBridge** (1) s'affiche sur le moniteur de l'appareil photo, suivi de l'écran **Sélection impression** (2).

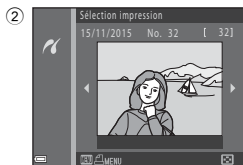



## Impression des images une par une

- 1** Sélectionnez l'image souhaitée à l'aide du sélecteur multidirectionnel ◀▶ et appuyez sur la commande **OK**.

- Déplacez la commande de zoom vers **W** (🔍) pour passer à la visualisation par planche d'imagettes ou vers **T** (🖼️) pour passer à la visualisation plein écran.

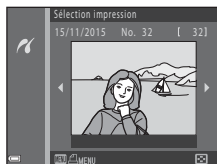

- 2** Utilisez ▲▼ pour sélectionner **Copies** et appuyez sur la commande **OK**.

- Sélectionnez le nombre de copies souhaité (jusqu'à neuf) à l'aide de ▲▼ et appuyez sur la commande **OK**.

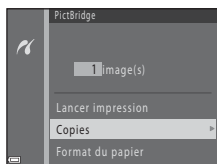

- 3** Sélectionnez **Format du papier** et appuyez sur la commande **OK**.

- Sélectionnez le format de papier souhaité et appuyez sur la commande **OK**.
- Pour imprimer en utilisant le format de papier configuré sur l'imprimante, sélectionnez **Par défaut**.
- Les options de format de papier disponibles sur l'appareil photo varient selon l'imprimante que vous utilisez.

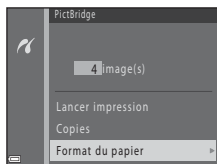

- 4** Sélectionnez **Lancer impression** et appuyez sur la commande **OK**.

- L'impression démarre.

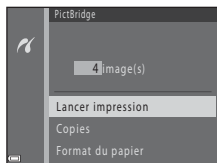

## Impression de plusieurs images

- 1 Lorsque l'écran **Sélection impression** s'affiche, appuyez sur la commande **MENU** (menu).

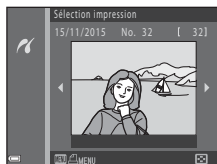

- 2 Utilisez le sélecteur multidirectionnel ▲▼ pour sélectionner **Format du papier** et appuyez sur la commande **OK**.

- Sélectionnez le format de papier souhaité et appuyez sur la commande **OK**.
- Pour imprimer en utilisant le format de papier configuré sur l'imprimante, sélectionnez **Par défaut**.
- Les options de format de papier disponibles sur l'appareil photo varient selon l'imprimante que vous utilisez.
- Pour quitter le menu Impression, appuyez sur la commande **MENU**.

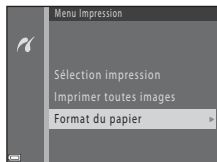

- 3 Sélectionnez **Sélection impression** ou **Imprimer toutes images** et appuyez sur la commande **OK**.

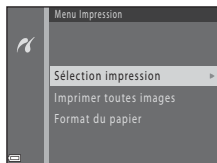

## Sélection impression

Sélectionnez les images (99 maximum) et le nombre de copies voulu (jusqu'à 9) pour chaque image.

- Utilisez le sélecteur multidirectionnel ◀▶ pour sélectionner des images et utilisez ▲▼ pour spécifier le nombre de copies à imprimer.
- Les images sélectionnées pour l'impression sont indiquées par  suivi du nombre de copies à imprimer. Pour annuler la sélection à imprimer, définissez le nombre de copies sur 0.
- Déplacez la commande de zoom vers **T** (🔍) pour passer à la visualisation plein écran ou vers **W** (📄) pour passer à la visualisation par planche d'images.
- Une fois la sélection terminée, appuyez sur la commande **OK**. Lorsque l'écran de confirmation du nombre de copies à imprimer s'affiche, sélectionnez **Lancer impression** et appuyez sur la commande **OK** pour lancer l'impression.

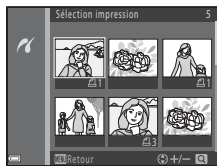

## Imprimer toutes images

Une copie de chaque image enregistrée dans la mémoire interne ou sur la carte mémoire s'imprime.

- Lorsque l'écran de confirmation du nombre de copies à imprimer s'affiche, sélectionnez **Lancer impression** et appuyez sur la commande **OK** pour lancer l'impression.

# Utilisation de ViewNX 2 (transfert d'images vers un ordinateur)

## Installation de ViewNX 2

ViewNX 2 est un logiciel gratuit qui vous permet de transférer des images et des vidéos vers votre ordinateur où vous pourrez les visualiser, les retoucher ou les partager. Pour installer ViewNX 2, téléchargez le programme d'installation de ViewNX 2 depuis le site Web ci-dessous et suivez les instructions d'installation à l'écran.

<http://nikonimglib.com/nvnx/>

Pour des informations sur la configuration système requise ou d'autres informations, consultez le site Web Nikon de votre région.

## Transfert d'images vers un ordinateur

### 1 Préparez une carte mémoire contenant des images.

Vous pouvez utiliser l'une des images ci-dessous pour transférer des images depuis la carte mémoire vers un ordinateur.

- **Logement pour carte mémoire SD/lecteur de cartes** : Insérez la carte mémoire dans le logement pour carte de votre ordinateur ou dans le lecteur de cartes (disponible dans le commerce) connecté à votre ordinateur.
- **Connexion USB directe** : mettez l'appareil photo hors tension et vérifiez que la carte mémoire est insérée dans l'appareil photo. Connectez l'appareil photo à l'ordinateur à l'aide du câble USB. Mettez l'appareil photo sous tension. Pour transférer les images enregistrées dans la mémoire interne de l'appareil photo, retirez la carte mémoire de l'appareil photo avant de connecter ce dernier à l'ordinateur.

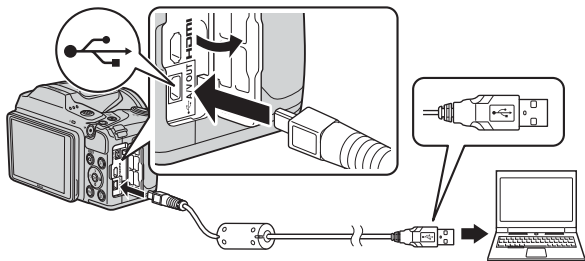

Si un message vous invite à choisir un programme, sélectionnez Nikon Transfer 2.

#### • Utilisateurs de Windows 7

Si la boîte de dialogue illustrée à droite s'affiche, suivez les étapes ci-dessous pour sélectionner Nikon Transfer 2.



1 Sous **Importer vos images et vos vidéos**, cliquez sur **Modifier le programme**. Une

boîte de dialogue de sélection de programmes s'affiche ; sélectionnez **Importer le fichier avec Nikon Transfer 2** et cliquez sur **OK**.

2 Double-cliquez sur **Importer le fichier**.

Si la carte mémoire contient un grand nombre d'images, le démarrage de Nikon Transfer 2 peut demander un certain temps. Attendez que Nikon Transfer 2 démarre.

### ✓ Remarques concernant la connexion du câble USB

Le fonctionnement n'est pas garanti si l'appareil est connecté à l'ordinateur via un concentrateur USB.

## 2 Après le démarrage de Nikon Transfer 2, cliquez sur **Démarrer le transfert**.

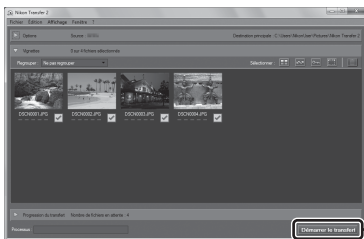

**Démarrer le transfert**

- Le transfert d'images démarre. Une fois le transfert d'images terminé, ViewNX 2 démarre et les images transférées sont affichées.
- Consultez l'aide en ligne pour en savoir plus sur l'utilisation de ViewNX 2.

## 3 Terminez la connexion.

- Si vous utilisez un lecteur de cartes ou un logement pour carte, choisissez l'option appropriée dans le système d'exploitation de l'ordinateur pour éjecter le disque amovible correspondant à la carte mémoire, puis retirez la carte mémoire du lecteur de cartes ou du logement pour carte.
- Si l'appareil photo est connecté à l'ordinateur, mettez l'appareil photo hors tension et débranchez le câble USB.

# Notes techniques

Entretien du produit.....	131
Appareil photo.....	131
Accumulateurs/piles.....	132
Cartes mémoire .....	133
Nettoyage et stockage .....	134
Nettoyage .....	134
Stockage.....	134
Messages d'erreur .....	135
Dépannage .....	138
Noms de fichier .....	144
Accessoires optionnels.....	145
Caractéristiques .....	146
Cartes mémoire approuvées .....	150
Index .....	152

## Entretien du produit

Observez les précautions décrites ci-dessous, ainsi que les avertissements indiqués à la section « Pour votre sécurité » (v-vii) lorsque vous utilisez ou rangez l'appareil.

### Appareil photo

#### Ne soumettez pas l'appareil à un impact violent

Le produit risque de ne plus fonctionner correctement s'il est soumis à un choc violent ou à des vibrations excessives. Veillez également à ne pas toucher l'objectif et à ne pas exercer de pression excessive dessus.

#### Gardez l'appareil au sec

L'appareil ne fonctionnera plus après immersion dans l'eau ou exposition à une très forte humidité.

#### Évitez des changements brusques de température

Les changements brusques de température, comme il peut s'en produire lorsque vous entrez ou sortez d'un local chauffé par temps froid, sont susceptibles de créer de la condensation à l'intérieur de l'appareil. Pour éviter ce problème, rangez votre équipement dans un étui ou dans un sac plastique avant de l'exposer à de brusques changements de température.

#### Maintenez l'appareil à distance des champs magnétiques puissants

N'utilisez pas et ne stockez pas cet appareil à proximité d'équipements émettant de fortes radiations électromagnétiques ou de forts champs magnétiques. Cela pourrait entraîner une perte de données ou un dysfonctionnement de l'appareil.

#### Ne dirigez pas l'objectif vers des sources lumineuses importantes pendant de longues périodes

Évitez de diriger l'objectif vers le soleil ou d'autres sources lumineuses puissantes pendant une période prolongée lors de l'utilisation ou du stockage de l'appareil photo. Une lumière intense peut endommager le capteur d'images ou produire un effet de flou blanc sur les photos.

#### Mettez l'appareil photo hors tension avant de retirer la carte mémoire ou de déconnecter la source d'alimentation

Ne retirez pas les accumulateurs lorsque l'appareil est sous tension ou que des images sont en cours d'enregistrement ou d'effacement. Forcer l'extinction de votre appareil photo dans de telles conditions entraînerait la perte de données ou risquerait d'endommager la mémoire ou les circuits internes.

#### Remarques concernant le moniteur

- Les moniteurs et les viseurs électroniques sont fabriqués avec une très haute précision ; 99,99% des pixels au moins sont effectifs et seuls 0,01% peuvent être absents ou défectueux. Par conséquent, bien que ces affichages puissent comporter des pixels allumés en permanence (blanc, rouge, bleu ou vert) ou au contraire éteints en permanence (noir), ceci ne constitue pas un dysfonctionnement et n'affecte pas les images enregistrées avec votre appareil.
- Les images du moniteur peuvent être difficiles à percevoir sous un éclairage lumineux.
- N'exercez pas de pression sur le moniteur, au risque de l'endommager ou de provoquer un dysfonctionnement. Si le moniteur venait à se casser, faites très attention de ne pas vous couper avec le verre et évitez tout contact des cristaux liquides avec la peau, les yeux ou la bouche.

# Accumulateurs/piles

## Précautions d'utilisation

- Notez que les accumulateurs/piles peuvent devenir très chaudes après utilisation.
- N'utilisez pas les accumulateurs/piles au-delà de leur date d'expiration recommandée.
- Ne mettez pas l'appareil photo sous tension puis hors tension à répétition si des accumulateurs/piles déchargés sont insérés dans l'appareil photo.

## Emporter des accumulateurs de rechange

Nous vous recommandons d'emporter des accumulateurs de rechange selon l'endroit où vous comptez prendre des photos. Il peut être difficile d'acheter des accumulateurs dans certaines régions.

## Charge des accumulateurs/piles

Si vous utilisez des accumulateurs/piles rechargeables optionnels, chargez-les avant de prendre des photos. Les accumulateurs/piles ne sont pas complètement chargés au moment de l'achat.

Veillez à lire et observer les avertissements mentionnés dans le mode d'emploi fourni avec le chargeur d'accumulateur.

## Charge des accumulateurs/piles rechargeables

- Ne mélangez pas des accumulateurs/piles présentant des niveaux de charge restante différents, ou encore de marques ou de modèles différents.
- Lorsque vous utilisez des accumulateurs EN-MH2 avec cet appareil photo, chargez-les par quatre à l'aide du chargeur d'accumulateur MH-73. Utilisez uniquement le chargeur d'accumulateur MH-73 pour charger les accumulateurs EN-MH2.
- Lorsque vous utilisez le chargeur d'accumulateur MH-73, chargez uniquement des accumulateurs EN-MH2.
- Les accumulateurs Ni-MH rechargeables EN-MH1 ne peuvent pas être utilisés.

## Remarques concernant les accumulateurs Ni-MH rechargeables

- Si vous rechargez à répétition des accumulateurs Ni-MH rechargeables alors qu'il reste un certain niveau de charge, le message « **L'accum/pile est déchargé(e).** » peut s'afficher prématurément lorsque vous utilisez les accumulateurs. Ceci est dû à l'effet de mémoire, selon lequel la quantité de charge que les accumulateurs peuvent contenir décroît temporairement. Utilisez les accumulateurs jusqu'à ce qu'ils soient épuisés. Leur comportement normal sera alors restauré.
- Les accumulateurs Ni-MH rechargeables se déchargent même lorsqu'ils ne sont pas utilisés. Nous vous recommandons de recharger les piles juste avant de les utiliser.

## Utilisation des accumulateurs/piles par temps froid

L'autonomie des accumulateurs/piles a tendance à diminuer lorsqu'il fait froid. Si vous utilisez des accumulateurs/piles épuisés par basse température, l'appareil photo peut ne pas s'allumer. Stockez les accumulateurs/piles de rechange dans un lieu chaud et faites l'échange si nécessaire. Une fois réchauffés, les accumulateurs/piles froids peuvent récupérer une partie de leur charge.

## Contacts des accumulateurs/piles

De la saleté sur les contacts de l'accumulateur peut empêcher l'appareil photo de fonctionner. Si les contacts de l'accumulateur sont sales, nettoyez-les avec un chiffon propre et sec avant utilisation.

## Charge d'accumulateur restante

Si vous insérez des accumulateurs/piles déchargés dans l'appareil photo, l'appareil peut indiquer que le niveau de charge restante est adéquat. Ceci est une caractéristique des accumulateurs.



## Recyclage des accumulateurs usagés

Remplacez les accumulateurs lorsqu'ils ne peuvent plus être rechargés. Les accumulateurs usagés sont une ressource précieuse. Recyclez-les en suivant les réglementations locales.

## Cartes mémoire

### Précautions d'utilisation

- N'utilisez que des cartes mémoire Secure Digital. Reportez-vous à la section « Cartes mémoire approuvées » (📖150) pour connaître les cartes mémoire recommandées.
- Veillez à bien observer les précautions décrites dans la documentation fournie avec la carte mémoire.
- Ne collez pas d'étiquettes ou d'autocollants sur les cartes mémoire.

### Formatage

- Ne formatez pas la carte mémoire à l'aide d'un ordinateur.
- Lorsque vous insérez pour la première fois dans cet appareil photo une carte mémoire qui a été utilisée dans un autre périphérique, veillez à la formater avec cet appareil photo. Nous vous recommandons de formater de nouvelles cartes mémoire avec cet appareil photo avant de les utiliser avec ce dernier.
- **Notez que le formatage d'une carte mémoire supprime définitivement toutes les images et les autres données de la carte mémoire.** Avant de formater la carte mémoire, veillez à faire des copies des images que vous souhaitez conserver.
- Si le message **Carte non formatée. Formater la carte ?** s'affiche lorsque l'appareil photo est sous tension, vous devez formater la carte mémoire. Si vous ne souhaitez pas supprimer certaines données, sélectionnez **Non**. Copiez les données nécessaires sur un ordinateur ou autre. Si vous souhaitez formater la carte mémoire, sélectionnez **Oui**. La boîte de dialogue de confirmation s'affiche. Pour lancer le formatage, appuyez sur la commande **OK**.
- N'effectuez pas les opérations suivantes pendant le formatage, pendant que les données sont écrites sur la carte mémoire ou en sont supprimées, ou pendant le transfert de données sur un ordinateur. Vous risquez sinon de perdre des données ou d'endommager l'appareil photo ou la carte mémoire :
  - Ouvrir le volet du logement pour accumulateur/carte mémoire pour retirer/insérer les accumulateurs ou la carte mémoire.
  - Mettre l'appareil photo hors tension.
  - Déconnecter l'adaptateur secteur.

# Nettoyage et stockage

## Nettoyage

N'utilisez pas d'alcool, de diluant ou d'autres produits chimiques volatiles.

Objectif	Évitez de poser vos doigts sur les parties en verre. Pour retirer la poussière ou les peluches, utilisez une soufflette (en général, un petit accessoire qui possède un ballon en caoutchouc à l'une de ses extrémités, sur lequel on appuie pour produire de l'air). Pour éliminer les empreintes ou autres taches résistantes à la soufflette, nettoyez l'objectif avec un chiffon doux en effectuant un mouvement circulaire du centre de l'objectif vers la périphérie. Si cela ne suffit pas à nettoyer l'objectif, utilisez un chiffon légèrement humidifié avec un nettoyant pour objectif que vous trouverez dans le commerce.
Moniteur	Pour retirer la poussière ou les peluches, utilisez une soufflette. Pour éliminer les empreintes et autres taches, nettoyez le moniteur avec un chiffon doux et sec en veillant à ne pas exercer de pression.
Boîtier	Utilisez une soufflette pour retirer la poussière, la saleté ou le sable, puis essuyez délicatement avec un chiffon doux et sec. Après avoir utilisé l'appareil photo à la plage ou dans un autre endroit sablonneux ou poussiéreux, retirez le sable, la poussière ou le sel avec un chiffon doux légèrement humidifié d'eau, puis essuyez avec soin. <b>Notez que les corps étrangers introduits dans l'appareil photo peuvent provoquer des dommages qui ne sont pas couverts par la garantie.</b>



## Stockage



Retirez les accumulateurs si vous envisagez de ne pas utiliser l'appareil pendant une période prolongée. Pour éviter la formation de moisissure, sortez l'appareil photo de l'endroit où il est stocké au moins une fois par mois. Mettez l'appareil photo sous tension et appuyez sur le déclencheur plusieurs fois avant de le ranger à nouveau. Ne stockez pas l'appareil photo dans l'un des lieux suivants :









- Mal aéré ou soumis à une humidité supérieure à 60%
- Exposé à des températures supérieures à 50°C ou inférieures à -10°C
- À proximité d'appareils générant de forts champs électromagnétiques comme des téléviseurs ou des radios

# Messages d'erreur

Reportez-vous au tableau ci-dessous si un message d'erreur s'affiche.

Moniteur	Cause/Solution	
La température de l'accumulateur est élevée. L'appareil photo va s'éteindre.	L'appareil photo s'éteint automatiquement. Attendez que l'appareil photo refroidisse avant de l'utiliser à nouveau.	-
L'appareil photo va s'éteindre pour éviter la surchauffe.		
La carte mémoire est protégée en écriture.	Le commutateur de protection en écriture est en position de verrouillage. Placez le commutateur en position d'écriture.	-
Cette carte ne fonctionne pas.	Une erreur s'est produite lors de l'accès à la carte mémoire. <ul style="list-style-type: none"> <li>• Utilisez une carte mémoire approuvée.</li> <li>• Vérifiez que les bornes sont propres.</li> <li>• Vérifiez que la carte mémoire est correctement insérée.</li> </ul>	7, 150
Cette carte est illisible.		
Carte non formatée. Formater la carte ?	La carte mémoire n'a pas été formatée pour être utilisée dans l'appareil photo. Le formatage supprime toutes les données enregistrées sur la carte mémoire. Si vous avez besoin de conserver des copies d'une image, veillez à sélectionner <b>Non</b> et à enregistrer les copies sur un ordinateur ou autre support avant de formater la carte mémoire. Sélectionnez <b>Oui</b> et appuyez sur la commande  pour formater la carte mémoire.	133
Mémoire insuffisante.	Supprimez des images ou insérez une nouvelle carte mémoire.	7, 18
Enregistrement d'image impossible.	Une erreur s'est produite lors de l'enregistrement de l'image. Insérez une carte mémoire neuve ou formatez la carte mémoire ou la mémoire interne.	113
	L'appareil photo n'a plus de numéros de fichier disponibles. Insérez une carte mémoire neuve ou formatez la carte mémoire ou la mémoire interne.	113
	Espace insuffisant pour enregistrer la copie. Supprimez des images de la mémoire de destination.	18
Impossible de modifier l'image.	Vérifiez que les images peuvent être éditées.	62, 142

Moniteur	Cause/Solution	
L'enregistrement de vidéos est impossible.	Une erreur de temporisation s'est produite lors de l'enregistrement du clip vidéo sur la carte mémoire. Sélectionnez une carte mémoire offrant une vitesse d'écriture supérieure.	69, 150
La mémoire ne contient pas d'images.	La mémoire interne ou la carte mémoire ne contient aucune image. <ul style="list-style-type: none"> <li>Retirez la carte mémoire pour visualiser des images enregistrées dans la mémoire interne.</li> <li>Pour copier les images enregistrées dans la mémoire interne de l'appareil sur la carte mémoire, appuyez sur la commande <b>MENU</b> pour sélectionner <b>Copier</b> dans le menu Visualisation.</li> </ul>	8 93
Ce fichier ne contient pas de données image.	Ce fichier n'a pas été créé ou modifié à l'aide de cet appareil photo. Le fichier ne peut pas être visualisé sur cet appareil photo. Visualisez-le à l'aide d'un ordinateur ou du périphérique utilisé pour créer ou modifier ce fichier.	-
Toutes les images sont masquées.	Aucune image n'est disponible pour un diaporama, etc.	91
Impossible d'effacer cette image.	L'image est protégée. Désactivez la protection.	92
Aucun accès.	L'appareil photo n'a pas reçu de signal du périphérique mobile. Essayez d'établir à nouveau la connexion sans fil. <ul style="list-style-type: none"> <li>Appuyez sur le bouton  (Wi-Fi).</li> <li> Touchez l'appareil photo avec un périphérique compatible NFC.</li> <li>Sélectionnez <b>Conn. au périph. mobile</b> dans le menu Options Wi-Fi.</li> </ul>	103, 117
Connexion impossible.	L'appareil photo n'a pas pu établir la connexion alors qu'il recevait les signaux du périphérique mobile. Réglez un canal différent dans <b>Canal</b> sous <b>Options</b> dans le menu Options Wi-Fi Wi-Fi et établissez à nouveau la connexion sans fil.	103, 117
Connexion Wi-Fi terminée.	La connexion Wi-Fi est terminée dans les cas suivants : <ul style="list-style-type: none"> <li>Faible intensité du signal.</li> <li>Faible niveau de charge des piles.</li> <li>Un câble ou une carte mémoire a été inséré(e) ou retiré(e).</li> </ul> Utilisez des accumulateurs/piles présentant un niveau de charge restante suffisant, débranchez le téléviseur, l'ordinateur ou l'imprimante puis rétablissez la connexion sans fil.	103, 117
Relevez le flash.	Le flash est abaissé. Relevez le flash lors de prise de vue en mode Scène <b>Portrait de nuit</b> ou <b>Contre-jour</b> (lorsque <b>HDR</b> est réglé sur <b>OFF</b> ).	24, 26, 43

Moniteur	Cause/Solution	
Problème d'objectif. Réessayez après avoir éteint et rallumé l'appareil photo.	Retirez le bouchon d'objectif. Si le problème persiste, contactez votre revendeur ou votre représentant Nikon agréé.	6, 138
Erreur de communication	Une erreur s'est produite lors de la communication avec l'imprimante. Mettez l'appareil hors tension, puis reconnectez le câble USB.	124
Erreur du système	Une erreur s'est produite dans les circuits internes de l'appareil photo. Mettez l'appareil photo hors tension, retirez et réinsérez les accumulateurs, puis remettez l'appareil sous tension. Si le problème persiste, contactez votre revendeur ou votre représentant Nikon agréé.	138
Erreur d'imprimante : vérifier l'état de l'imprimante.	Après avoir réglé le problème, sélectionnez <b>Reprendre</b> et appuyez sur la commande  pour reprendre l'impression.*	–
Erreur d'imprimante : vérifier le papier.	Chargez le format de papier spécifié, sélectionnez <b>Reprendre</b> et appuyez sur la commande  pour reprendre l'impression.*	–
Erreur d'imprimante : bourrage papier.	Retirez le papier coincé, sélectionnez <b>Reprendre</b> et appuyez sur la commande  pour reprendre l'impression.*	–
Erreur d'imprimante : il n'y a plus de papier.	Chargez le format de papier spécifié, sélectionnez <b>Reprendre</b> et appuyez sur la commande  pour reprendre l'impression.*	–
Erreur d'imprimante : vérifier l'encre.	Problème avec l'encre de l'imprimante. Vérifiez l'encre, sélectionnez <b>Reprendre</b> et appuyez sur la commande  pour reprendre l'impression.*	–
Erreur d'imprimante : il n'y a plus d'encre.	Remplacez la cartouche d'encre, sélectionnez <b>Reprendre</b> et appuyez sur la commande  pour reprendre l'impression.*	–
Erreur d'imprimante : fichier corrompu.	Problème avec le fichier d'image à imprimer. Sélectionnez <b>Annuler</b> et appuyez sur la commande  pour annuler l'impression.	–

\* Pour plus de détails, reportez-vous à la documentation fournie avec votre imprimante.

# Dépannage



Si l'appareil photo ne fonctionne pas correctement, consultez la liste des problèmes ci-dessous avant de contacter votre revendeur ou votre représentant Nikon agréé.

## Problèmes d'alimentation, d'affichage et de réglages

Problème	Cause/Solution	
L'appareil photo est allumé mais ne répond pas.	Attendez que l'enregistrement soit terminé. Si le problème persiste, mettez l'appareil photo hors tension. Si l'appareil photo ne s'éteint pas, retirez l'accumulateur ou les accumulateurs puis réinsérez-le(s) ou, si vous utilisez un adaptateur secteur, débranchez-le puis rebranchez-le. Notez que les données en cours d'enregistrement seront perdues, mais celles qui ont déjà été enregistrées ne seront pas affectées si vous retirez ou débranchez l'alimentation.	–
Impossible de mettre l'appareil photo sous tension.	Les accumulateurs/piles sont déchargé(e)s.	7, 132
L'appareil photo s'éteint sans afficher d'avertissement.	<ul style="list-style-type: none"> <li>• L'appareil photo s'éteint automatiquement pour économiser de l'énergie (fonction Extinction auto).</li> <li>• Il se peut que l'appareil photo et les accumulateurs/piles ne fonctionnent pas correctement à basses températures.</li> <li>• L'intérieur de l'appareil photo est devenu très chaud. Laissez l'appareil photo hors tension jusqu'à ce que ses composants intérieurs aient refroidi, puis essayez de le rallumer.</li> </ul>	13 132 –
Le moniteur n'affiche rien.	<ul style="list-style-type: none"> <li>• L'appareil photo est hors tension.</li> <li>• L'appareil photo s'éteint automatiquement pour économiser de l'énergie (fonction Extinction auto).</li> <li>• Le témoin du flash clignote lorsque le flash est en cours de charge. Attendez que la charge soit terminée.</li> <li>• L'appareil photo est connecté à un téléviseur ou un ordinateur.</li> <li>• L'appareil photo et le périphérique mobile sont connectés par connexion Wi-Fi et l'appareil photo est piloté par télécommande.</li> </ul>	9 13 – – –
L'appareil photo devient brûlant.	L'appareil photo peut devenir brûlant lorsqu'il est utilisé pendant une période prolongée pour enregistrer des clips vidéo ou lorsqu'il est utilisé dans un environnement très chaud. Il ne s'agit pas d'un dysfonctionnement.	–
Le moniteur n'est pas très lisible.	<ul style="list-style-type: none"> <li>• Réglez la luminosité du moniteur.</li> <li>• Le moniteur est sale. Nettoyez-le.</li> </ul>	107 134





Problème	Cause/Solution	
 clignote sur l'écran.  La date et l'heure d'enregistrement sont incorrectes.	<ul style="list-style-type: none"> <li>Si l'horloge de l'appareil photo n'a pas été réglée,  clignote sur l'écran de prise de vue et les images et clips vidéo enregistrés avant le réglage de l'horloge portent la date « 00/00/0000 00:00 » et « 01/01/2015 00:00 » respectivement. Réglez correctement l'heure et la date pour <b>Fuseau horaire et date</b> dans le menu Configuration.</li> <li>L'horloge de l'appareil photo n'est pas aussi précise que les montres ou horloges ordinaires. Comparez régulièrement l'heure de l'horloge de l'appareil photo avec une montre plus précise, et réinitialisez-la selon les besoins.</li> </ul>	3, 105
Aucun indicateur n'apparaît sur le moniteur.	<b>Masquer les infos</b> est sélectionné pour <b>Infos photos</b> dans <b>Réglages du moniteur</b> dans le menu Configuration.	107
<b>Timbre dateur</b> non disponible.	<b>Fuseau horaire et date</b> n'a pas été réglé dans le menu Configuration.	105
La date n'est pas estampillée sur les images, même lorsque <b>Timbre dateur</b> est activé.	<ul style="list-style-type: none"> <li>Le mode de prise de vue actuel ne prend pas en charge la fonction <b>Timbre dateur</b>.</li> <li>Il est impossible d'estampiller la date sur les clips vidéo.</li> </ul>	109
L'écran de réglage du fuseau horaire et de la date s'affiche lorsque l'appareil photo est allumé.	L'accumulateur de l'horloge est déchargé ; tous les réglages ont été réinitialisés.	9, 11
Les réglages de l'appareil photo sont réinitialisés.		
L'appareil photo émet un son.	Lorsque <b>Mode autofocus</b> est réglé sur <b>AF permanent</b> ou dans certains modes de prise de vue, l'appareil photo peut produire un son audible de mise au point.	20, 100

## Problèmes de prise de vue

Problème	Cause/Solution	
Impossible de passer au mode de prise de vue.	Débranchez le câble HDMI ou USB.	120
Impossible de prendre des photos ou d'enregistrer des clips vidéo.	<ul style="list-style-type: none"> <li>Lorsque l'appareil photo est en mode de visualisation, appuyez sur la commande , sur le déclencheur ou sur la commande .</li> </ul>	1, 17
	<ul style="list-style-type: none"> <li>Lorsque les menus sont affichés, appuyez sur la commande <b>MENU</b>.</li> </ul>	75 44
	<ul style="list-style-type: none"> <li>Le flash est en cours de charge tant que le témoin du flash clignote.</li> <li>Les accumulateurs/piles sont déchargé(e)s.</li> </ul>	7, 132

Problème	Cause/Solution	
La mise au point est impossible.	<ul style="list-style-type: none"> <li>Le sujet est trop proche. Essayez de prendre des photos en utilisant le mode Sélecteur automatique, le mode Scène <b>Gros plan</b> ou le mode Macro.</li> <li>Il est difficile d'effectuer la mise au point sur le sujet.</li> <li>Réglez <b>Assistance AF</b> dans le menu Configuration sur <b>Automatique</b>.</li> <li>Mettez l'appareil hors tension, puis sous tension.</li> </ul>	20, 21, 22, 25, 46 53 110 –
Les images sont floues.	<ul style="list-style-type: none"> <li>Utilisez le flash.</li> <li>Augmentez la valeur de sensibilité.</li> <li>Activez <b>VR photo</b> lorsque vous prenez des images fixes. Activez <b>VR vidéo</b> lorsque vous enregistrez des clips vidéo.</li> <li>Utilisez un trépied pour stabiliser l'appareil photo (il est plus efficace d'utiliser le retardateur en même temps).</li> </ul>	43 83 101, 110 45
Des taches lumineuses apparaissent sur les images capturées avec le flash.	Le flash se réfléchit dans les particules présentes dans l'air. Abaissez le flash.	11, 43
Le flash ne se déclenche pas.	<ul style="list-style-type: none"> <li>Le flash est abaissé.</li> <li>Un mode Scène qui limite le déclenchement du flash est sélectionné.</li> <li>Une fonction qui limite le déclenchement du flash est activée.</li> </ul>	11, 43 48 55
Il est impossible d'utiliser le zoom numérique.	<ul style="list-style-type: none"> <li><b>Zoom numérique</b> est réglé sur <b>Désactivée</b> dans le menu Configuration.</li> <li>Le zoom numérique ne peut pas être utilisé avec certains modes de prise de vue ou si vous utilisez certains réglages dans d'autres fonctions.</li> </ul>	111 56, 111
<b>Taille d'image</b> non disponible.	Une fonction qui limite l'utilisation du <b>Taille d'image</b> est activée.	55
Aucun son n'est émis lors du déclenchement.	<ul style="list-style-type: none"> <li><b>Désactivé</b> est sélectionné pour <b>Son du déclencheur</b> dans <b>Réglages du son</b> dans le menu Configuration. Aucun son n'est produit avec certains modes et réglages de prise de vue même lorsque <b>Activé</b> est sélectionné.</li> <li>Ne bloquez pas le haut-parleur.</li> </ul>	111 1
L'illuminateur d'assistance AF ne s'active pas.	<b>Désactivée</b> est sélectionné pour <b>Assistance AF</b> dans le menu Configuration. L'illuminateur d'assistance AF peut ne pas s'allumer selon la position de la zone de mise au point ou le mode de prise de vue, même lorsque <b>Automatique</b> est sélectionné.	110



Problème	Cause/Solution	
Les images semblent sales.	L'objectif est sale. Nettoyez-le.	134
Les couleurs ne sont pas naturelles.	La balance des blancs ou la teinte ne sont pas correctement réglées.	25, 79
Des pixels brillants répartis de manière aléatoire (« bruit ») apparaissent sur l'image.	Le sujet est sombre, et la vitesse d'obturation est trop lente ou la sensibilité est trop élevée. Pour réduire le bruit : <ul style="list-style-type: none"> <li>• Utilisez le flash</li> <li>• Spécifiez une valeur de sensibilité plus faible</li> </ul>	43 83
Les images sont trop sombres (sous-exposées).	<ul style="list-style-type: none"> <li>• Le flash est abaissé ou vous avez sélectionné un mode de prise de vue limitant le déclenchement du flash.</li> <li>• La fenêtre du flash est bloquée.</li> <li>• Le sujet est hors de portée du flash.</li> <li>• Réglez la correction de l'exposition.</li> <li>• Augmentez la sensibilité.</li> <li>• Le sujet est en contre-jour. Sélectionnez le mode Scène <b>Contre-jour</b> ou relevez le flash et réglez le mode de flash sur  (dosage flash/ambiance).</li> </ul>	11, 43, 48  12 147 47 83 26, 43
Les images sont trop claires (surexposées).	Réglez la correction de l'exposition.	47
Résultats inattendus lorsque le flash est réglé sur  (auto atténuation yeux rouges).	Le cas échéant, utilisez un mode Scène autre que <b>Portrait de nuit</b> et paramétrez le mode de flash sur un réglage autre que  (automatique avec atténuation des yeux rouges), puis essayez à nouveau de prendre la photo.	43, 48
Les tons chair ne sont pas adoucis.	<ul style="list-style-type: none"> <li>• Dans certaines conditions de prise de vue, il peut être impossible d'adoucir les tons chair du visage.</li> <li>• Pour les images contenant au moins quatre visages, essayez d'utiliser l'effet <b>Maquillage</b> dans <b>Retouche glamour</b> dans le menu Visualisation.</li> </ul>	51 65
L'enregistrement des photos est long.	<p>L'enregistrement des photos peut durer plus longtemps dans les situations suivantes.</p> <ul style="list-style-type: none"> <li>• Lorsque la fonction de réduction du bruit est active, par exemple lors de prise de vue dans un environnement sombre</li> <li>• Lorsque le mode de flash est réglé sur  (automatique avec atténuation des yeux rouges)</li> <li>• Lors d'une prise de vue en mode Scène <b>Portrait de nuit</b>, <b>Paysage de nuit</b> ou <b>Contre-jour</b> (lorsque <b>HDR</b> est réglé sur <b>ON</b>)</li> <li>• Lorsque la fonction de maquillage est appliquée lors de la prise de vue</li> <li>• En mode de prise de vue en continu</li> </ul>	–  44 24, 25, 26  34, 51  81

## Problèmes de visualisation

Problème	Cause/Solution	
Impossible de lire le fichier.	<ul style="list-style-type: none"> <li>Il se peut que l'appareil photo ne puisse pas visualiser les images enregistrées avec une autre marque ou un autre modèle d'appareil photo numérique.</li> <li>Cet appareil photo ne peut pas lire les clips vidéo capturés avec un appareil photo numérique d'un autre type ou d'un autre modèle.</li> <li>Il se peut que cet appareil ne puisse pas lire les données modifiées sur un ordinateur.</li> </ul>	–
Impossible de zoomer sur l'image.	<ul style="list-style-type: none"> <li>La fonction loupe ne peut pas être utilisée avec les clips vidéo.</li> <li>Lors de la visualisation de mini-photos, le facteur de la fonction loupe affiché peut ne pas correspondre au facteur de zoom de l'image.</li> <li>L'appareil photo ne peut pas effectuer un zoom avant sur les images capturées avec une autre marque ou un autre modèle d'appareil photo numérique.</li> </ul>	–
Impossible d'éditer les images.	<ul style="list-style-type: none"> <li>Il est impossible d'éditer certaines images. Les images qui ont déjà été éditées ne peuvent pas être éditées à nouveau.</li> <li>Il n'y a pas suffisamment d'espace libre sur la carte mémoire ou dans la mémoire interne.</li> <li>Cet appareil photo ne permet pas d'éditer des images capturées avec d'autres appareils photo.</li> <li>Les fonctions d'édition utilisées pour les images ne sont pas disponibles pour les clips vidéo.</li> </ul>	31, 62 – – –
Rotation image impossible.	Cet appareil photo ne peut pas faire pivoter les images capturées avec un appareil photo numérique d'une autre marque ou d'un autre modèle.	–
Les images ne s'affichent pas sur le téléviseur.	<ul style="list-style-type: none"> <li>Un ordinateur ou une imprimante est connecté(s) à l'appareil photo.</li> <li>La carte mémoire ne contient pas d'images.</li> <li>Retirez la carte mémoire pour visualiser des images enregistrées dans la mémoire interne.</li> </ul>	– – 8
Nikon Transfer 2 ne démarre pas lorsque l'appareil photo est connecté à un ordinateur.	<ul style="list-style-type: none"> <li>L'appareil photo est hors tension.</li> <li>Les accumulateurs/piles sont déchargé(e)s.</li> <li>Le câble USB n'est pas correctement raccordé.</li> <li>L'appareil photo n'est pas reconnu par l'ordinateur.</li> <li>L'ordinateur n'est pas configuré pour démarrer automatiquement Nikon Transfer 2. Pour en savoir plus sur Nikon Transfer 2, reportez-vous aux informations d'aide incluses dans ViewNX 2.</li> </ul>	– 120 120, 128 – –

Problème	Cause/Solution	
Les images à imprimer ne sont pas affichées.	<ul style="list-style-type: none"> <li>• La carte mémoire ne contient pas d'images.</li> <li>• Retirez la carte mémoire pour imprimer des images enregistrées dans la mémoire interne.</li> </ul>	– 8
Impossible de sélectionner un format de papier avec l'appareil photo.	<p>L'appareil photo ne peut pas être utilisé pour sélectionner le format de papier dans les situations suivantes, même lors de l'impression à l'aide d'une imprimante compatible PictBridge. Utilisez l'imprimante pour sélectionner le format du papier.</p> <ul style="list-style-type: none"> <li>• L'imprimante ne prend pas en charge les formats de papier spécifiés par l'appareil photo.</li> <li>• L'imprimante sélectionne automatiquement le format du papier.</li> </ul>	–

## Noms de fichier

Les images ou les clips vidéo se voient attribuer des noms de fichiers composés comme suit.

**Nom de fichier : DSCN 0001 JPG**

(1) (2) (3)

(1) Identificateur	Ne s'affiche pas sur l'écran de l'appareil photo <ul style="list-style-type: none"><li>• DSCN : Images fixes originales, clips vidéo originaux, images fixes créées lors de l'édition de clips vidéo</li><li>• SSCN : Copies Mini-photo</li><li>• RSCN : Copies recadrées</li><li>• FSCN : Images créées par une fonction d'édition d'images autre que Recadrage et Mini-photo, clips vidéo créés par la fonction d'édition de clip vidéo</li></ul>
(2) Numéro de fichier	Attribué par ordre croissant, en commençant par « 0001 » et en terminant par « 9999 ».
(3) Extension	Indique le format de fichier. <ul style="list-style-type: none"><li>• .JPG : Images fixes</li><li>• .MOV : Clips vidéo</li></ul>

## Accessoires optionnels

Chargeur d'accumulateur, accumulateurs rechargeables*	<ul style="list-style-type: none"><li>• <b>Chargeur d'accumulateur MH-73</b> (inclut quatre accumulateurs Ni-MH rechargeables EN-MH2 Ni-MH)</li><li>• Accumulateurs rechargeables de recharge : Accumulateurs Ni-MH rechargeables EN-MH2-B4 (jeu de quatre accumulateurs EN-MH2)</li></ul>
Adaptateur secteur	<b>Adaptateur secteur EH-67</b>
Câble audio/vidéo	<b>Câble audio vidéo EG-CP16</b>
Sangle de reportage	<b>Sangle de reportage AH-CP1</b>

\* Lorsque vous utilisez des accumulateurs Ni-MH rechargeables EN-MH2 avec l'appareil photo, chargez-les par quatre à l'aide du chargeur d'accumulateur MH-73. Ne rechargez pas simultanément des accumulateurs présentant des niveaux de charge restante différents (☞ 132). Les accumulateurs Ni-MH rechargeables EN-MH1 ne peuvent pas être utilisés.

La disponibilité peut varier d'un pays ou d'une région à l'autre.

Reportez-vous à notre site Web ou consultez nos brochures pour obtenir les informations les plus récentes.

# Caractéristiques

Appareil photo numérique Nikon COOLPIX L840

Type	Appareil photo numérique compact
Nombre de pixels effectifs	16,0 millions (le traitement d'image peut diminuer le nombre de pixels effectifs.)
Capteur d'image	Capteur CMOS 1/2,3 pouces, soit un total d'environ 16,76 millions de pixels
Objectif	Objectif NIKKOR avec zoom optique 38x
Focale	4,0–152 mm (angle de champ équivalent à celui d'un objectif 22.5–855 mm en format 35mm [135])
Ouverture	f/3–6.5
Construction	12 éléments en 9 groupes (3 éléments d'objectif ED)
Agrandissement du zoom numérique	Jusqu'à 4x (angle de champ équivalent environ à celui d'un objectif 3420 mm en format 35mm [135])
Réduction de vibration	Décentrement (images fixes) Déplacement de lentilles et VR (clips vidéo)
AF (Autofocus)	AF par détection de contraste
Plage de mise au point	<ul style="list-style-type: none"><li>• [Grand-angle] : environ 30 cm –∞, [Téléobjectif] : environ 3,5 m –∞</li><li>• Mode macro : environ 1 cm –∞ (position grand-angle)</li></ul> (Toutes les distances sont mesurées depuis le centre de la surface avant de l'objectif)
Sélection de la zone de mise au point	Priorité visage, manuel avec 99 zones de mise au point, zone centrale, suivi du sujet, AF sur le sujet principal
Moniteur	Écran ACL TFT 7,5 cm (3 pouces), environ 921k pixels, large angle de vue, avec traitement anti-reflet et réglage de la luminosité sur 5 niveaux, inclinable à environ 85° vers le bas, environ 90° vers le haut
Couverture de l'image (mode de prise de vue)	Environ 99% horizontalement et 99% verticalement (par rapport à l'image réelle)
Couverture de l'image (mode de visualisation)	Environ 99% horizontalement et 99% verticalement (par rapport à la photo réelle)
Stockage	
Support	Mémoire interne (environ 20 Mo), carte mémoire SD/SDHC/SDXC
Système de fichiers	Compatible DCF et Exif 2.3
Formats de fichier	Images fixes : JPEG Clips vidéo : MOV (vidéo : H.264/MPEG-4 AVC, audio : LPCM stéréo)

Taille d'image (pixels)	<ul style="list-style-type: none"> <li>• 16M (Élevé) [4608 × 3456★]</li> <li>• 16M [4608 × 3456]</li> <li>• 8M [3264 × 2448]</li> <li>• 4M [2272 × 1704]</li> <li>• 2M [1600 × 1200]</li> <li>• VGA [640 × 480]</li> <li>• 16:9 [4608 × 2592]</li> <li>• 1:1 [3456 × 3456]</li> </ul>
Sensibilité (sensibilité standard)	<ul style="list-style-type: none"> <li>• ISO 125–1600</li> <li>• ISO 3200, 6400 (disponible en mode Auto)</li> </ul>
Exposition	
Mode Mesure	Matrice, pondérée centrale (zoom numérique inférieur à 2x), spot (zoom numérique supérieur ou égal à 2x)
Contrôle de l'exposition	Exposition automatique programmée et correction de l'exposition (-2,0 – +2,0 EV par incréments de 1/3 EV)
Obturbateur	Déclencheur mécanique et électronique CMOS
Vitesse	<ul style="list-style-type: none"> <li>• 1/1500–1 s</li> <li>• 1/4000 s (vitesse maximale lors de la prise de vue haute vitesse en mode Rafale)</li> <li>• 4 s (mode Scène <b>Feux d'artifice</b>)</li> </ul>
Ouverture	Sélection du filtre ND contrôlée électroniquement (-2 AV)
Plage	2 positions (f/3 et f/6 [Grand-angle])
Retardateur	Au choix 10 s ou 2 s
Flash	
Portée (environ) (Sensibilité : Automatique)	[Grand-angle] : 0,5–6,9 m [Téléobjectif] : 3,5 m
Contrôle du flash	Flash automatique TTL avec pré-éclairs pilotes
Interface	
Connecteur USB	USB Hi-Speed <ul style="list-style-type: none"> <li>• Prend en charge l'impression directe (PictBridge)</li> <li>• Connecteur de sortie audio/vidéo (NTSC ou PAL peut être sélectionné)</li> </ul>
Connecteur de sortie HDMI	Connecteur HDMI micro (Type D)
connecteur d'entrée CC	Pour Adaptateur secteur EH-67 (vendu séparément)

<b>Wi-Fi (réseau sans fil)</b>	
Normes	IEEE 802.11b/g/n (protocole réseau sans fil standard)
Portée (ligne de vision)	Environ 10 m
Fréquence de fonctionnement	2412–2462 MHz (1-11 canaux)
Débit de données (valeurs mesurées réelles)	IEEE 802.11b : 5 Mbit/s IEEE 802.11g : 20 Mbit/s IEEE 802.11n : 20 Mbit/s
Sécurité	OPEN/WPA2
Protocoles d'accès	Infrastructure
<b>Langues prises en charge</b>	Allemand, anglais, arabe, bengali, bulgare, chinois (simplifié et traditionnel), coréen, danois, espagnol, finnois, français, grec, hindi, hongrois, indonésien, italien, japonais, marathi, néerlandais, norvégien, perse, polonais, portugais (européen et brésilien), roumain, russe, serbe, suédois, tamil, tchèque, télougou, thaï, turc, ukrainien, vietnamien
<b>Sources d'alimentation</b>	<ul style="list-style-type: none"> <li>• Quatre piles alcalines LR6/L40 (type AA)</li> <li>• Quatre piles lithium FR6/L91 (type AA)</li> <li>• Quatre accumulateurs EN-MH2 Ni-MH rechargeables (vendus séparément)</li> <li>• Adaptateur secteur EH-67 (vendu séparément)</li> </ul>
<b>Autonomie de l'accumulateur<sup>1</sup></b>	
Images fixes	<ul style="list-style-type: none"> <li>• Environ 590 images avec les piles alcalines</li> <li>• Environ 1240 images avec les piles lithium</li> <li>• Environ 740 images avec les piles EN-MH2</li> </ul>
Clips vidéo (autonomie réelle de l'accumulateur pour l'enregistrement) <sup>2</sup>	<ul style="list-style-type: none"> <li>• Environ 1 h 35 min avec les piles alcalines</li> <li>• Environ 4 h 30 min avec les piles lithium</li> <li>• Environ 2 h 30 min avec les piles EN-MH2</li> </ul>
<b>Filetage pour fixation sur trépied</b>	1/4 (ISO 1222)
<b>Dimensions (L × H × P)</b>	Environ 113,5 × 78,3 × 96,0 mm (hors parties saillantes)
<b>Poids</b>	Environ 538 g (y compris accumulateurs et carte mémoire)



## Conditions de fonctionnement

Température	0°C–40°C
Humidité	85% ou moins (sans condensation)

- Sauf indication contraire, toutes les données supposent l'utilisation de piles alcalines LR6/L40 (type AA) et une température ambiante de  $23 \pm 3^\circ\text{C}$ , telle que spécifiée par la CIPA (Camera and Imaging Products Association ; Association des fabricants d'appareils photo et de produits d'imagerie).
  - <sup>1</sup> L'autonomie de l'accumulateur peut varier selon les conditions d'utilisation, par exemple l'intervalle entre les prises de vue ou la durée d'affichage des menus et des images. Les piles fournies le sont seulement à des fins d'essai. Les valeurs indiquées pour les piles lithium ont été mesurées à l'aide de piles FR6/L91 (type AA) Energizer(R) Ultimate Lithium disponibles dans le commerce.
  - <sup>2</sup> Les fichiers de clip vidéo individuels ne peuvent pas excéder une taille de 4 Go ou une durée de 29 minutes. L'enregistrement peut prendre fin avant que cette limite soit atteinte si la température de l'appareil photo devient élevée.
- Nikon ne peut être tenu responsable des erreurs contenues dans ce manuel.
  - Nikon se réserve le droit de modifier à tout moment les caractéristiques du matériel et du logiciel décrites dans ce manuel.

## Cartes mémoire approuvées

Les cartes mémoire Secure Digital (SD) suivantes ont été testées et certifiées conformes avec cet appareil photo.

- Les cartes mémoire conformes à la classe 6 ou supérieure du classement des vitesses SD sont recommandées pour l'enregistrement de clips vidéo. L'enregistrement d'un clip vidéo peut s'interrompre de manière inattendue en cas d'utilisation d'une carte mémoire de niveau de vitesse inférieur.

	Carte mémoire SD	Carte mémoire SDHC	Carte mémoire SDXC
SanDisk	–	4 Go, 8 Go, 16 Go, 32 Go	64 Go, 128 Go
TOSHIBA	–	4 Go, 8 Go, 16 Go, 32 Go	64 Go
Panasonic	2 Go	4 Go, 8 Go, 16 Go, 32 Go	64 Go
Lexar	–	8 Go, 16 Go, 32 Go	64 Go, 128 Go

- Contactez le fabricant pour obtenir de plus amples informations sur les cartes ci-dessus. Nous ne pouvons pas garantir la performance de l'appareil photo si vous utilisez des cartes mémoire d'autres fabricants.
- Si vous utilisez un lecteur de cartes, assurez-vous qu'il est compatible avec votre carte mémoire.

## Informations sur les marques commerciales

- Windows est une marque commerciale ou une marque déposée de Microsoft Corporation aux États-Unis et/ou dans d'autres pays.
- Adobe, le logo Adobe et Reader sont des marques commerciales ou des marques déposées de Adobe Systems Incorporated aux États-Unis et/ou dans d'autres pays.
- Les logos SDXC, SDHC et SD sont des marques commerciales de SD-3C, LLC.



- PictBridge est une marque commerciale.
- HDMI, le logo HDMI et High-Definition Multimedia Interface sont des marques commerciales ou des marques déposées de HDMI Licensing LLC.

## HDMI

- Wi-Fi et le logo Wi-Fi sont des marques commerciales ou des marques enregistrées de Wi-Fi Alliance.
- Android et Google Play sont des marques commerciales ou des marques enregistrées de Google, Inc.
- N-Mark est une marque commerciale ou une marque déposée de NFC Forum, Inc. aux États-Unis et/ou dans d'autres pays.
- Tous les autres noms de marques mentionnés dans ce manuel ou dans les autres documentations fournies avec votre matériel Nikon sont des marques commerciales ou des marques déposées de leurs détenteurs respectifs.

## **AVC Patent Portfolio License**

Ce produit est accordé sous licence conformément à l'AVC Patent Portfolio License pour une utilisation personnelle et non lucrative par un consommateur en vue de (i) encoder des vidéos selon la norme AVC (« vidéo AVC ») et/ou (ii) décoder des vidéos AVC qui ont été encodées par un consommateur dans le cadre d'une activité personnelle et non lucrative et/ou qui ont été obtenues auprès d'un fournisseur de vidéos possédant une licence l'autorisant à fournir des vidéos AVC. Aucune licence n'est accordée effectivement ou implicitement pour tout autre usage.

Des informations supplémentaires peuvent être obtenues auprès de MPEG LA, L.L.C. Visitez <http://www.mpegla.com>.

## **Licence FreeType (FreeType2)**

























Certaines parties de ce logiciel sont protégées par copyright © 2012 The FreeType Project (<http://www.freetype.org>). Tous droits réservés.

## **Licence MIT (HarfBuzz)**



Certaines parties de ce logiciel sont protégées par copyright © 2015 The HarfBuzz Project (<http://www.freedesktop.org/wiki/Software/HarfBuzz>). Tous droits réservés.

# Index

## Symboles

<b>T</b> (Téléobjectif) .....	14
<b>W</b> (Grand-angle) .....	14
<b>Q</b> Fonction loupe .....	17, 57
 Visualisation par planche d'images .....	17, 58
 Mode Sélecteur automatique .....	20, 22
 Mode Scène .....	20, 23
<b>SOFT</b> Mode Effets spéciaux .....	20, 32
 Mode Portrait optimisé .....	20, 34
 Mode Diaporama de clips ...	20, 38
 Mode Auto .....	20, 41
 Mode de visualisation .....	17
 Mode Classement par date .....	59
 Menu Options Wi-Fi .....	75, 103
 Menu Configuration .....	75, 105
 Commande Appliquer la sélection .....	2, 75
 Commande du mode de prise de vue .....	2, 20
 Commande (  enregistrement vidéo) .....	2, 21
 Commande de visualisation .....	2, 17
 Commande Effacer .....	2, 18
<b>MENU</b> Commande Menu .....	2, 75
 Commande (ouverture du flash) .....	1, 11, 43
 Commande (retour au zoom initial) .....	1
 Bouton (Wi-Fi) .....	1, 117, 119
 Mode de flash .....	21, 43
 Retardateur .....	21, 45
 Mode Macro .....	21, 46
 Correction d'exposition .....	21, 34, 42, 47
 Aide .....	23
 N-Mark .....	1, 117, 119

## A









Accessoires optionnels .....	145
Accumulateur rechargeable .....	145
Accumulateurs rechargeables nickel-métal-hydrure .....	7
Adaptateur secteur .....	145
AF permanent .....	100
AF ponctuel .....	100
AF sur le sujet principal .....	52, 85
Affichage des images .....	107
Affichage du calendrier .....	58
Aide .....	23
Aliments  .....	23, 25
Animaux domestiques  .....	23, 27
Arrêt de l'enregistrement .....	39
Assistance AF .....	110
Atténuation des yeux rouges .....	44
Aurore/crépuscule  .....	23
Autofocus .....	53, 100











## B



Balance des blancs .....	79
--------------------------	----

## C

Câble audio/vidéo .....	121, 122, 145
Câble HDMI .....	121, 122
Câble USB .....	120, 124, 128
Cadence de prise de vue .....	102
Capture d'images fixes pendant l'enregistrement de clips vidéo .....	71
Carte mémoire .....	7, 133, 150
Carte mémoire SD .....	7, 133, 150
Chargeur d'accumulateur .....	145
Commande de zoom .....	1, 12, 14
Commande de zoom latérale .....	1, 12, 14
Commutateur marche-arrêt/Témoin de mise sous tension .....	1, 9
Connecteur d'entrée CC .....	2

- Connecteur de sortie USB/audio/vidéo ..... 2, 120, 122, 124, 128
- Connecteur HDMI micro ..... 2, 120
- Connexion au périphérique mobile ..... 103, 117
- Contre-jour  ..... 23, 26
- Copier ..... 93
- Correction d'exposition ..... 21, 34, 42, 47
- Correction des yeux rouges ..... 64
- Coucher de soleil  ..... 23
- Couleur sélective  ..... 32
- Curseur créatif ..... 42
- D**
- Date et heure ..... 9, 105
- Décalage horaire ..... 106
- Déclenchement auto ..... 27
- Déclencheur ..... 1, 13
- Désactiver Wi-Fi ..... 103
- Désactivez la fonction Wi-Fi ..... 118
- Détecteur de souris ..... 35
- Détection de visage ..... 50
- Diaporama ..... 91
- D-Lighting ..... 64
- Dosage flash/ambiance ..... 44
- Dragonne ..... 6
- Durée d'enregistrement restante d'un clip vidéo ..... 68, 69
- E**
- Édition d'images ..... 62
- Édition d'un clip vidéo ..... 74
- Édition de clips vidéo ..... 73
- Effacer ..... 18, 61
- Effectuer un zoom arrière ..... 14
- Effectuer un zoom avant ..... 14
- Effet app. photo jouet 1  ..... 32
- Effet app. photo jouet 2  ..... 32
- Effets rapides ..... 62
- Effets spéciaux ..... 38
- EN-MH2 ..... 132, 145
- Enregistrement de clips vidéo ... 21, 68
- Enregistrement de vidéos au ralenti ..... 97, 99
- Extinction auto ..... 13, 112
- Extraction d'images fixes ..... 72, 74
- E**
- Fête/intérieur  ..... 23, 24
- Feux d'artifice  ..... 23, 25
- Filetage pour fixation sur trépied ..... 2, 148
- Flash ..... 1, 11, 43
- Flash automatique ..... 44
- Flou ..... 34
- Flou **SOFT** ..... 32
- Fonction loupe ..... 17, 57
- Fond de teint ..... 34
- Format de la date ..... 9, 105
- Format du papier ..... 125, 126
- Formatage ..... 7, 113
- Formater la mémoire interne ..... 113
- Formater les cartes mémoire ..... 7, 113
- Fuseau horaire ..... 9, 105
- Fuseau horaire et date ..... 9, 105
- G**
- Grand-angle ..... 14
- Gros plan  ..... 23, 25
- H**
- Haut-parleur ..... 1
- HDR ..... 26
- Heure d'été ..... 9, 106
- Histogramme ..... 47
- I**
- Illuminateur d'assistance AF ..... 1
- Impression ..... 121, 125, 126
- Impression directe ..... 121, 124
- Imprimante ..... 121, 124
- Indicateur de mise au point ..... 3
- Infos photos ..... 107
- Intervalle ..... 88

<b>L</b>	
Langue/Language .....	114
Logement pour carte mémoire.....	7
Logiciel «Wireless Mobile Utility»...	116
Luminosité.....	107
Lune 	28
<b>M</b>	
Maquillage .....	34, 65
Marquage de conformité .....	115
Marquer pour transfert Wi-Fi.....	90
Mémoire interne .....	8
Mémoire prédéclench.....	81, 82
Mémorisation de la mise au point....	54
Menu Clip vidéo .....	75, 96
Menu Configuration .....	75, 105
Menu Diaporama de clips.....	38
Menu Options Wi-Fi.....	75, 103
Menu Portrait optimisé.....	75, 88
Menu Prise de vue .....	75, 77
Menu Visualisation.....	75, 90
Microphone (stéréo).....	1
Mini-photo.....	66
Miroir 	32
Mise au point.....	50
Mode Auto.....	20, 41
Mode autofocus .....	87, 100
Mode Classement par date .....	59
Mode de flash .....	21, 43
Mode de prise de vue.....	20
Mode de visualisation.....	17
Mode de zones AF.....	84
Mode Diaporama de clips.....	20, 38
Mode Effets spéciaux .....	20, 32
Mode Macro .....	21, 46
Mode Portrait optimisé.....	20, 34
Mode Scène.....	20, 23
Mode Sélecteur automatique... ..	20, 22
Moniteur .....	2, 3, 16, 134
Monochrome contrasté 	32
Mosaïque portrait.....	36, 88
Musique de fond.....	38
<b>N</b>	
Neige 	23
Nikon Transfer 2 .....	129
Niveau de charge de l'accumulateur .....	10
Nombre de vues.....	38, 88
Nombre de vues restantes.....	10, 78
Noms de fichier .....	144
<b>O</b>	
Objectif .....	1, 146
Observation oiseaux 	28
Options.....	103
Options d'affichage de séquence .....	60, 94
Options vidéo.....	96
Ordinateur .....	121, 128
Œillet pour dragonne.....	1
<b>P</b>	
Panoramique simplifié 	23, 29
Paysage 	23
Paysage de nuit 	23, 25
Photographie vue par vue .....	81
PictBridge.....	121, 124
Pile/accumulateur .....	7, 11
Piles alcalines .....	7
Piles lithium .....	7
Plage fixe automatique .....	83
Plage 	23
Pop <b>POP</b> .....	32
Portrait 	23
Portrait de nuit 	23, 24
Pré-réglage manuel.....	80
Pression à mi-course .....	16
Priorité visage .....	84
Prise audio/vidéo .....	121, 122
Prise de vue .....	12, 20
Prise de vue en mode Rafale.....	81
Protéger .....	92

<b>R</b>		Version firmware.....	115
Rafale haute vitesse.....	81	Vidéo HS .....	97, 99
Recadrage .....	57, 67	ViewNX 2 .....	128
Réduction du bruit du vent.....	101	Visualisation.....	17, 60, 72
Réglages actuels .....	103	Visualisation en mode panoramique simplifié.....	31
Réglages du moniteur.....	107	Visualisation par planche d'images .....	17, 58
Réglages du son.....	111	Visualisation plein écran .....	17
Réinitialisation.....	114	Vitesse d'obturation .....	16
Réseau sans fil.....	116	Volet des connecteurs .....	2
Rétablir les réglages par défaut ....	103	Volet du logement pour accumulateur/carte mémoire.....	2
Retardateur.....	21, 45	Volume .....	72
Retouche glamour.....	34, 65	VR photo.....	110
Retouche rapide.....	63	VR vidéo .....	101
Rotation image .....	92		
<b>S</b>		<b>Z</b>	
Saturation .....	34, 42	Zone de mise au point .....	13
Sélect. yeux ouverts .....	89	Zoom .....	14
Sélecteur multidirectionnel .....	2, 75	Zoom numérique .....	14, 111
Sensibilité .....	83	Zoom optique.....	14
Sépia nostalgique <b>SEPIA</b> .....	32		
Son des commandes .....	111		
Son du déclencheur .....	88, 111		
Sport  .....	23, 24		
Suivi du sujet .....	85, 86		
Synchro lente.....	44		
<b>I</b>			
Taille d'image.....	77		
Taux de compression.....	77		
Teinte .....	42		
Téléobjectif.....	14		
Téléviseur.....	121, 122		
Témoin du flash.....	2, 44		
Témoin du retardateur .....	1, 45		
Timbre dateur .....	109		
Traitement croisé  .....	32		
Transfert depuis l'appareil .....	103		
Type d'accu/pile.....	114		
<b>V</b>			
Valeur d'ouverture .....	16		

Il est interdit de reproduire une partie ou l'intégralité de ce manuel sous quelque forme que ce soit (à l'exception d'une brève citation dans un article ou un essai), sans autorisation écrite de NIKON CORPORATION.

**NIKON CORPORATION**

© 2015 Nikon Corporation



CT4L01(13)  
6MN50813-01