

Nikon

APPAREIL PHOTO NUMÉRIQUE

1 J5

Manuel d'utilisation

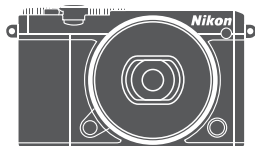





Nikon Manual Viewer 2

Installez l'application Nikon Manual Viewer 2 sur votre smartphone ou tablette pour consulter les manuels des appareils photo numériques Nikon à tout moment et en tout lieu. Nikon Manual Viewer 2 est téléchargeable gratuitement depuis l'App Store et Google Play.

Fr

Table des matières

Commandes tactiles.....	iv
À propos de ce manuel	v
Manuel de référence	vi
Pour votre sécurité	vii
Mentions légales.....	x
Sans fil.....	xvi
Introduction	1
Appareil photo et accessoires	1
Nomenclature de l'appareil photo	2
Utilisation de l'écran tactile	13
Premières étapes	18
Prise de vue et visualisation des photos	25
« Viser et photographier » (mode Automatique)	25
Visualisation des photos.....	28
Suppression des photos.....	29
Enregistrement et lecture de vidéos	32
Enregistrement de vidéos.....	32
Prendre des photos pendant l'enregistrement vidéo	35
Lecture des vidéos.....	36
Suppression de vidéos.....	37
📌+ Options Vidéo avancée	38

 Sélection d'un mode Créativité	41
Sélection d'un mode adapté au sujet ou à la situation	42
HDR.....	44
Panoramique simplifié	45
Couleur sélective	48
Prise de vue en modes P, S, A et M	49
P Auto programmé	49
S Auto à priorité vitesse.....	50
A Auto à priorité ouverture	51
M Manuel	52
 Prise de vue de sujets en mouvement (mode Sport)	53
 Sélection de l'instant (Meilleur moment)	55
Sélection manuelle de l'image (Sélection active).....	55
Votre sélection (Affichage au ralenti).....	59
Sélection de l'appareil photo (Sélecteur photo optimisé)	61
 Association de photos et de courtes séquences vidéo	
(mode Instant animé)	65
Visualisation des Instants animés.....	69
Suppression d'Instants animés.....	69

Photographie avancée	70
Contrôle du résultat en temps réel	70
Mode rafale	73
Modes retardateur	75
Flash intégré.....	77
Ouverture automatique du flash.....	77
Ouverture manuelle du flash.....	79
Autoportraits.....	83
Options de prise de vue tactile	86
📷 Automatique, 📷 Créativité et Autoportrait	86
🏃 Mode Sport.....	86
Modes P, S, A et M.....	87
🎥+ Mode Vidéo avancée.....	88
Wi-Fi	89
Possibilités offertes par le Wi-Fi.....	89
Sécurité sans fil	90
Connexion en Wi-Fi	93
Android et iOS : connexion via le SSID	93
Android : connexion via NFC	94
Transfert des photos vers un périphérique mobile	96
Transfert des photos une par une.....	96
Transfert de plusieurs photos.....	97
Transfert des photos via la NFC	98
Téléchargement des photos sélectionnées vers le périphérique mobile	99
Options des menus	100
Connexion à un ordinateur	104
Copie des photos sur l'ordinateur.....	104
Installation de ViewNX-i	104
Copie des photos sur l'ordinateur	105

Remarques techniques	108
Accessoires disponibles en option	108
Cartes mémoire agréées	109
Rangement et nettoyage	110
Rangement	110
Nettoyage	110
Entretien de l'appareil photo et de l'accumulateur :	
précautions	111
Dépannage	116
Accumulateur/écran	116
Prise de vue (tous les modes).....	116
Vidéos	117
Options de prise de vue tactile.....	117
Visualisation	118
Wi-Fi (réseaux sans fil).....	118
Divers	118
Messages d'erreur	119
Caractéristiques techniques	121
Appareil photo numérique Nikon 1 J5	121
Autonomie de l'accumulateur.....	132
Index	133

Commandes tactiles

Les commandes tactiles peuvent être utilisées pour la prise de vue et pour une variété d'autres opérations (📖 13).

Photos

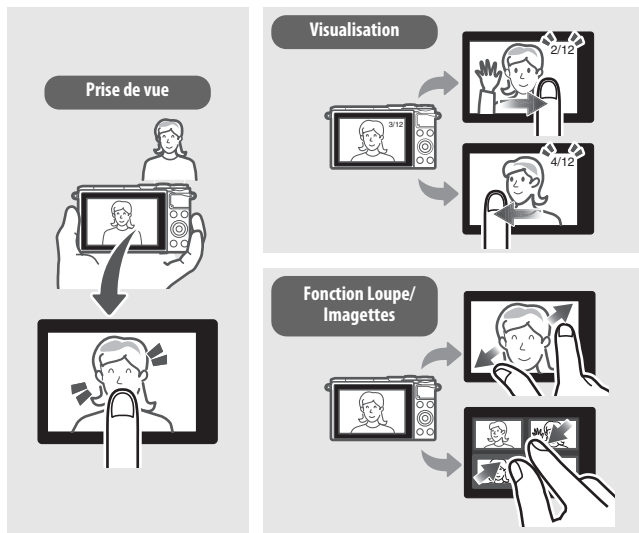

Vidéos

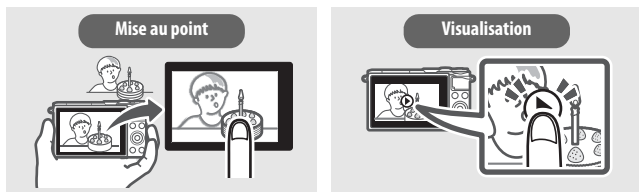

En plus des fonctions indiquées ci-dessus, les commandes tactiles permettent de modifier les réglages et de naviguer dans les menus.

À propos de ce manuel

Pour avoir des informations complètes sur l'utilisation de votre appareil photo numérique, consultez le *Manuel de référence* (page vi). Veillez à lire attentivement ce *Manuel d'utilisation* afin d'utiliser au mieux votre appareil photo et gardez ce document toujours à la disposition de ceux qui auront à se servir de l'appareil.

Réglages de l'appareil photo

Les explications données dans ce manuel supposent que l'on utilise les réglages par défaut.

Symboles et conventions

Afin de localiser plus aisément les informations utiles, ce manuel utilise les symboles et conventions suivants :



Cette icône signale les avertissements ; il s'agit d'informations à lire impérativement avant d'utiliser l'appareil photo afin d'éviter d'endommager celui-ci.



Cette icône signale les remarques ; il s'agit d'informations à lire impérativement avant d'utiliser l'appareil photo.



Cette icône signale les références à d'autres pages de ce manuel.

L'objectif utilisé la plupart du temps dans ce manuel à titre d'exemple est un 1 NIKKOR VR 10–30mm f/3.5–5.6 PD-ZOOM.

Pour votre sécurité

Avant d'utiliser l'appareil photo pour la première fois, lisez les consignes de sécurité se trouvant dans les sections « Pour votre sécurité » (☞ vii–ix) et « Entretien de l'appareil photo et de l'accumulateur : précautions » (☞ 111).

Manuel de référence

Pour en savoir plus sur l'utilisation de votre appareil photo Nikon, téléchargez une copie pdf de son *Manuel de référence* depuis le site Web indiqué ci-dessous. Le *Manuel de référence* peut être affiché à l'aide d'Adobe Reader ou d'Adobe Acrobat Reader 5.0 ou version ultérieure.

- 1 Sur votre ordinateur, lancez un navigateur Internet et consultez <http://downloadcenter.nikonimglib.com/>
- 2 Naviguez jusqu'à la page du produit souhaité et téléchargez le manuel.

Pour votre sécurité

Afin d'éviter d'endommager votre produit Nikon et de vous blesser ou de blesser un tiers, lisez attentivement et intégralement les consignes de sécurité ci-dessous avant d'utiliser cet appareil. Conservez ces consignes de sécurité dans un endroit facilement accessible à tous ceux qui pourraient se servir de l'appareil.

Le non-respect des consignes exposées dans cette section peut entraîner certaines conséquences signalées par le symbole suivant :



Cette icône indique les avertissements. Pour éviter toute blessure potentielle, lisez l'ensemble des avertissements avant d'utiliser cet appareil Nikon.

■ AVERTISSEMENTS

- ⚠ **Le soleil ne doit pas être intégré à votre cadrage.** Lorsque vous photographiez un sujet à contre-jour, veillez à ce que le soleil soit toujours situé entièrement à l'extérieur du cadre. Lorsque le soleil se trouve près du cadre ou dans celui-ci, la lumière du soleil risque de se concentrer dans l'appareil photo et de provoquer un incendie.
- ⚠ **En cas de dysfonctionnement, mettez immédiatement l'appareil photo hors tension.** Si vous remarquez la présence de fumée ou une odeur inhabituelle s'échappant de l'appareil ou de l'adaptateur secteur (disponible séparément), débranchez l'adaptateur secteur et enlevez immédiatement l'accumulateur en prenant soin de ne pas vous brûler. Continuer d'utiliser l'appareil risque d'entraîner des blessures. Une fois l'accumulateur retiré, emportez votre matériel à un centre Nikon agréé pour le faire contrôler.
- ⚠ **N'utilisez pas l'appareil en présence de substances inflammables.** N'utilisez pas de matériel électronique en présence de gaz inflammable car cela risque de provoquer une explosion ou un incendie.
- ⚠ **Gardez-le au sec.** N'immergez pas l'appareil photo, ne l'exposez pas à l'eau ou ne le manipulez pas avec les mains mouillées. Si vous ne maintenez pas ce produit au sec, vous risquez de l'endommager, de provoquer un incendie ou de recevoir une décharge électrique. Si vous le manipulez avec les mains mouillées, vous risquez également de recevoir une décharge électrique.
- ⚠ **Ne le démontez pas.** Tout contact avec les composants internes du produit peut entraîner des blessures. En cas de dysfonctionnement, seul un technicien qualifié est autorisé à réparer l'appareil. Si l'appareil photo venait à se briser suite à une chute ou à un accident, retirez l'accumulateur et/ou débranchez l'adaptateur secteur, puis emportez votre matériel dans un centre Nikon agréé pour le faire contrôler.
- ⚠ **Gardez votre matériel hors de portée des enfants.** Le non-respect de cette consigne peut entraîner un risque de blessure. En outre, notez que les petites pièces présentent un risque d'étouffement. Si jamais un enfant avalait une pièce quelconque de ce matériel, consultez un médecin immédiatement.

- ⚠ **Ne mettez pas la courroie autour du cou d'un bébé ou d'un enfant.** Placée autour du cou d'un bébé ou d'un enfant, la courroie de l'appareil photo présente des risques de strangulation.
- ⚠ **Suivez les instructions du personnel aérien ou hospitalier.**
- ⚠ **Ne restez pas longtemps au contact direct de l'appareil photo, de l'accumulateur ou du chargeur lorsque ceux-ci sont allumés ou en cours d'utilisation.** Certains éléments de ce matériel peuvent devenir chauds. Laisser ce matériel en contact direct avec la peau pendant de longues périodes peut entraîner des brûlures superficielles.
- ⚠ **Ne laissez pas ce produit exposé à des températures excessivement chaudes, comme dans une voiture fermée ou en plein soleil.** Vous risqueriez de l'endommager ou de provoquer un incendie.
- ⚠ **Ne pointez pas le flash en direction du conducteur d'un véhicule motorisé.** Le non-respect de cette consigne peut provoquer des accidents.
- ⚠ **Utilisez le flash avec précaution.**
- L'utilisation du flash à proximité immédiate de la peau ou d'autres objets peut provoquer des brûlures.
 - L'utilisation d'un flash à proximité des yeux de votre sujet peut provoquer des troubles visuels temporaires. Le flash doit être situé à au moins un mètre du sujet. Soyez particulièrement attentif si vous photographiez des bébés.
- ⚠ **Évitez tout contact avec les cristaux liquides.** Si le moniteur venait à se briser, veillez à ne pas vous couper avec les bris de verre et à éviter tout contact des cristaux liquides avec la peau, les yeux ou la bouche.
- ⚠ **Ne transportez pas les trépieds avec un objectif ou un appareil photo attaché.** Vous pourriez trébucher ou blesser d'autres personnes en les heurtant accidentellement.
- ⚠ **Ne touchez pas les parties mobiles de l'objectif.** Le non-respect de cette consigne peut entraîner un risque de blessure.
- ⚠ **Respectez les consignes de manipulation des accumulateurs.** Ceux-ci peuvent fuir, surchauffer, se casser ou prendre feu s'ils ne sont pas manipulés correctement. Observez scrupuleusement les consignes suivantes lorsque vous manipulez les accumulateurs destinés à cet appareil :
- Utilisez uniquement des accumulateurs agréés pour ce matériel.
 - Ne court-circuitez pas et ne démontez pas l'accumulateur.
 - N'exposez pas l'accumulateur ou l'appareil photo dans lequel il est inséré à des chocs physiques importants.
 - Assurez-vous que le matériel est bien hors tension avant de remplacer l'accumulateur. Si vous utilisez un adaptateur secteur, veillez à ce qu'il soit débranché.
 - N'essayez pas d'insérer l'accumulateur à l'envers.
 - N'exposez pas l'accumulateur aux flammes ni à une chaleur excessive.
 - Évitez tout contact avec l'eau.
 - En cas de transport de l'accumulateur, remettez le cache-contacts en place. Ne transportez pas ou ne conservez pas l'accumulateur avec des objets métalliques tels que des colliers ou des épingles à cheveux.
 - Les accumulateurs sont susceptibles de fuir lorsqu'ils sont complètement déchargés. Pour éviter d'endommager votre matériel, prenez soin de retirer l'accumulateur dès qu'il est déchargé.
 - Lorsque vous n'utilisez pas l'accumulateur, remettez le cache-contacts en place et rangez-le à l'abri de la chaleur et de l'humidité.

- L'accumulateur peut être chaud immédiatement après son utilisation ou en cas d'utilisation prolongée. Avant de le retirer, mettez l'appareil hors tension et attendez que l'accumulateur refroidisse.
- Cessez immédiatement toute utilisation si vous remarquez une quelconque modification de l'accumulateur, comme une décoloration ou une déformation.

⚠ Respectez les consignes de manipulation du chargeur :

- Gardez-le au sec. Le non-respect de cette consigne peut entraîner un risque de blessure ou de dysfonctionnement du produit suite à un incendie ou à un choc électrique.
- Ne court-circuitez pas les contacts du chargeur. Le non-respect de cette consigne de sécurité peut provoquer une surchauffe et endommager le chargeur.
- Éliminez la poussière présente sur ou auprès des composants métalliques de la prise à l'aide d'un chiffon sec. Une utilisation prolongée peut provoquer un incendie.
- Ne vous approchez pas du chargeur pendant un orage. Le non-respect de cette consigne de sécurité peut provoquer un choc électrique.
- Ne manipulez pas la prise ou le chargeur avec les mains mouillées. Le non-respect de cette consigne peut entraîner un risque de blessure ou de dysfonctionnement du produit suite à un incendie ou à un choc électrique.
- Ne l'utilisez pas avec des convertisseurs ou des adaptateurs de voyage conçus pour convertir d'une tension à une autre ou avec des onduleurs. Ne pas observer cette précaution pourrait endommager le produit ou provoquer une surchauffe ou un incendie.

⚠ Utilisez les câbles appropriés. Lors de la connexion de câbles aux prises d'entrée et de sortie, utilisez uniquement les câbles fournis ou vendus par Nikon à ces fins, conformément aux réglementations liées au produit.

Mentions légales

- Les manuels fournis avec ce produit ne doivent pas être reproduits, transmis, transcrits, stockés dans un système de recherche ou traduits en une langue quelconque, en tout ou en partie, et quels qu'en soient les moyens, sans accord écrit préalable de Nikon.
- Nikon se réserve le droit de modifier à tout moment et sans préavis les caractéristiques des matériels et des logiciels décrits dans ces manuels.
- Nikon décline toute responsabilité pour les dommages provoqués suite à l'utilisation de ce matériel.
- Bien que tous les efforts aient été apportés pour vous fournir des informations précises et complètes dans ces manuels, nous vous saurions gré de porter à l'attention du représentant Nikon de votre pays, toute erreur ou omission ayant pu échapper à notre vigilance (les adresses sont fournies séparément).

Avertissement à l'attention des clients résidant au Canada

CAN ICES-3 (B) / NMB-3 (B)

Avertissement à l'attention des clients résidant en Europe

ATTENTION : IL Y A UN RISQUE D'EXPLOSION SI L'ACCUMULATEUR EST REMPLACÉ PAR UN AUTRE DE TYPE INCORRECT. DÉBARRASSEZ-VOUS DES ACCUMULATEURS USAGÉS EN SUIVANT LES CONSIGNES.

Ce symbole indique que le matériel électrique et électronique doit être jeté dans les conteneurs appropriés.



Ce symbole sur l'accumulateur/la pile indique que celui-ci/celle-ci doit être jeté(e) dans les conteneurs appropriés.



Les mentions suivantes s'appliquent uniquement aux utilisateurs situés dans les pays européens :

- Ce produit doit être jeté dans un point de collecte approprié. Il ne doit pas être jeté avec les déchets ménagers.
- Le tri sélectif et le recyclage permettent de préserver les ressources naturelles et d'éviter les conséquences négatives pour la santé humaine et l'environnement, qui peuvent être provoquées par une élimination incorrecte.
- Pour plus d'informations, contactez votre revendeur ou les autorités locales chargées de la gestion des déchets.

Les mentions suivantes s'appliquent uniquement aux utilisateurs situés dans les pays européens :

- Tous les accumulateurs/piles, qu'ils portent ce symbole ou non, doivent être jetés dans un point de collecte approprié. Ils ne doivent pas être jetés avec les déchets ménagers.
- Pour plus d'informations, contactez votre revendeur ou les autorités locales chargées de la gestion des déchets.

Avertissement à l'attention des clients résidant aux États-Unis

Le chargeur d'accumulateur

CONSIGNES DE SÉCURITÉ IMPORTANTES—CONSERVEZ CES CONSIGNES

DANGER—POUR LIMITER LE RISQUE D'INCENDIE OU D'ÉLECTROCUTION, SUIVEZ ATTENTIVEMENT CES CONSIGNES

Pour toute source d'alimentation électrique en dehors des États-Unis, utilisez si nécessaire un adaptateur de prise secteur adapté à la prise de courant locale. Cet appareil d'alimentation doit être orienté correctement, soit dans une position verticale, soit monté au sol.

Federal Communications Commission (FCC) Radio Frequency Interference Statement

Cet équipement a été testé et trouvé conforme aux limites définies pour les appareils numériques de Classe B selon la Partie 15 de la réglementation FCC. Ces limites assurent une protection raisonnable contre les interférences dangereuses lorsque l'équipement est utilisé en environnement résidentiel. Cet équipement génère, utilise et peut irradier des radiofréquences qui peuvent, en cas d'une installation et d'une utilisation contraires aux instructions, provoquer des interférences néfastes aux communications radio. Cependant, rien ne garantit que ce matériel ne provoquera pas des interférences dans une installation particulière. Si ce matériel provoque effectivement des interférences préjudiciables à la réception radio ou télévisée, ce qui peut être déterminé en l'allumant et en l'éteignant, il est conseillé d'essayer de corriger ces interférences à l'aide de l'une ou de plusieurs des mesures suivantes :

- Réorientez ou repositionnez l'antenne de réception.
- Éloignez davantage l'équipement du récepteur.
- Raccordez l'équipement à une prise reliée à un circuit différent de celui où est connecté le récepteur.
- Consultez un revendeur ou un technicien radio/télévision spécialisé.



Nikon
1 J5

AVERTISSEMENTS

Modifications

La FCC demande qu'il soit notifié à l'utilisateur que tout changement ou modification sur cet appareil qui n'aurait pas été expressément approuvé par Nikon Corporation peut annuler tout droit à l'utilisateur d'utiliser l'équipement.

Câbles d'interface

Utilisez les câbles d'interface vendus ou fournis par Nikon pour votre appareil photo. L'utilisation d'autres câbles peut faire dépasser les limites de la Classe B Partie 15 de la réglementation FCC.

Avertissement à l'attention des clients résidant en Californie

ATTENTION : la manipulation du câble de ce produit peut entraîner des risques d'exposition au plomb, une substance chimique reconnue par l'État de Californie comme un facteur de malformations congénitales ou d'autres dysfonctionnements de l'appareil reproductif. *Lavez-vous soigneusement les mains après toute utilisation.*

Nikon Inc., 1300 Walt Whitman Road,
Melville, New York 11747-3064, U.S.A.
Tél. : 631-547-4200



CONSIGNE POUVANT VARIER LOCALEMENT > WWW.CONSIGNESDETRI.FR

Avertissement concernant l'interdiction de copie ou de reproduction

Veillez remarquer que la simple possession de documents copiés numériquement ou reproduits à l'aide d'un scanner, d'un appareil photo numérique ou de tout autre appareil peut être punie par la loi.

• **Copies ou reproductions interdites par la loi**

Ne copiez pas et ne reproduisez pas des billets de banque, des pièces, des titres ou des obligations d'État, même si ces copies ou reproductions sont estampillées « Spécimen ».

La copie ou la reproduction de billets de banque, de pièces ou de titres circulant à l'étranger est interdite.

Sauf en cas d'autorisation préalable des autorités, la copie ou la reproduction de timbres ou de cartes postales inutilisés émis par ces mêmes autorités est strictement interdite.

La copie ou la reproduction de timbres émis par les autorités et de documents certifiés stipulés par la loi est interdite.

• **Avertissements concernant certaines copies et reproductions**

Le gouvernement a publié certains avertissements concernant la copie ou la reproduction des titres émis par des entreprises privées (actions, billets, chèques, bons cadeaux, etc), des titres de transport ou des bons de réduction, sauf en cas de nécessité d'un nombre restreint de copies pour les activités d'une entreprise. De même, ne copiez pas et ne reproduisez pas des passeports émis par l'état, des permis émis par des organismes publics et des groupes privés, des cartes d'identité, et des tickets tels que des passes ou des tickets restaurant.

• **Conformité aux mentions légales et droits d'auteur**

La copie et la reproduction d'œuvres de création protégées par des droits d'auteur (livres, musique, peintures, gravures, impressions, cartes, dessins, films et photos) est réglementée par des lois nationales et internationales sur les droits d'auteur. N'utilisez en aucun cas ce matériel pour réaliser des reproductions illégales ou pour enfreindre les lois sur les droits d'auteur.

Élimination des périphériques de stockage de données

Veillez remarquer que la suppression des images ou le formatage des cartes mémoire ou d'autres périphériques de stockage de données n'élimine pas totalement les données d'images originales. Les fichiers supprimés de certains périphériques de stockage peuvent parfois être récupérés à l'aide de logiciels disponibles dans le commerce. Ceci peut déboucher sur une utilisation malveillante de données d'images personnelles. Il est de la responsabilité de l'utilisateur d'assurer la protection de ces données.

Avant l'élimination d'un périphérique de stockage ou son transfert à un tiers, effacez toutes les données qui s'y trouvent à l'aide d'un logiciel de suppression disponible dans le commerce ou formatez ce même périphérique, puis remplissez-le complètement d'images ne contenant aucune information privée (par exemple des photos d'un ciel vide). Il est possible de redonner aux réglages Wi-Fi leurs valeurs par défaut en sélectionnant l'option **Réinit. réglages Wi-Fi** pour **Type de connexion Wi-Fi** dans le menu Wi-Fi (□ 92). Faites attention de ne pas vous blesser lors de la destruction physique des périphériques de stockage de données.

AVC Patent Portfolio License

CE PRODUIT EST ACCORDÉ SOUS LICENCE CONFORMÉMENT À L'AVC PATENT PORTFOLIO LICENSE POUR UNE UTILISATION PERSONNELLE ET NON LUCRATIVE PAR UN CONSOMMATEUR EN VUE DE (i) ENCODER DES VIDÉOS SELON LA NORME AVC (« VIDÉO AVC ») ET/OU (ii) DÉCODER DES VIDÉOS AVC QUI ONT ÉTÉ ENCODÉES PAR UN CONSOMMATEUR DANS LE CADRE D'UNE ACTIVITÉ PERSONNELLE ET NON LUCRATIVE ET/OU QUI ONT ÉTÉ OBTENUES AUPRÈS D'UN FOURNISSEUR DE VIDÉOS POSSÉDANT UNE LICENCE L'AUTORISANT À FOURNIR DES VIDÉOS AVC. AUCUNE LICENCE N'EST ACCORDÉE EFFECTIVEMENT OU IMPLICITEMENT POUR TOUT AUTRE USAGE. DES INFORMATIONS SUPPLÉMENTAIRES PEUVENT ÊTRE OBTENUES AUPRÈS DE MPEG LA, L.L.C. VISITEZ <http://www.mpegla.com>.

Avertissements sur la température

Il se peut que l'appareil photo soit chaud au toucher lors de son utilisation ; cela est normal et n'est pas le signe d'un dysfonctionnement. À des températures ambiantes élevées, après des périodes prolongées d'utilisation continue ou après la prise de plusieurs photos successives à une cadence rapide, un avertissement de température peut s'afficher. Dans ce cas, l'appareil photo s'éteint automatiquement afin de protéger ses circuits internes. Attendez que l'appareil photo refroidisse avant de le réutiliser.

Utilisez exclusivement des accessoires électroniques de la marque Nikon

Les appareils photo Nikon sont conçus dans le respect des normes les plus strictes et comprennent des circuits électroniques complexes. Seuls les accessoires de marque Nikon (notamment les chargeurs, les accumulateurs, les adaptateurs secteur et les accessoires d'objectif) et certifiés par Nikon pour un usage spécifique avec cet appareil photo numérique Nikon sont conçus et éprouvés pour fonctionner avec ces circuits internes de manière optimale et exempte de tout risque.

L'utilisation d'accessoires électroniques qui ne sont pas de la marque Nikon risque d'endommager l'appareil photo et peut annuler votre garantie Nikon. L'usage d'accumulateurs Li-ion d'une autre marque, ne portant pas le sceau holographique Nikon représenté à droite, peut entraîner des dysfonctionnements de l'appareil photo ou provoquer des phénomènes de surchauffe, inflammation, casse ou fuite des accumulateurs.



Pour en savoir plus sur les accessoires de marque Nikon, renseignez-vous auprès d'un revendeur agréé Nikon.

Utilisez exclusivement des accessoires de marque Nikon

Seuls les accessoires de marque Nikon et certifiés par Nikon pour un usage spécifique avec votre appareil photo numérique Nikon sont conçus et éprouvés pour un fonctionnement optimal et exempt de tout risque.

L'UTILISATION D'ACCESSOIRES D'UNE MARQUE AUTRE QUE NIKON RISQUE D'ENDOMMAGER VOTRE APPAREIL PHOTO ET D'ANNULER VOTRE GARANTIE NIKON.

Révision de votre appareil photo et des accessoires

Cet appareil photo est un appareil de précision qui nécessite d'être révisé régulièrement. Nikon recommande de le faire vérifier par le revendeur d'origine ou un représentant Nikon agréé une fois par an ou tous les deux ans et de le faire réviser entièrement une fois tous les trois à cinq ans (veuillez remarquer que ces services sont payants). Ces révisions sont d'autant plus importantes si vous utilisez votre appareil photo à titre professionnel. Lorsque vous laissez votre appareil photo en révision ou en réparation, n'oubliez pas de joindre les accessoires avec lesquels vous l'utilisez régulièrement, comme les objectifs.

Avant de prendre des photos importantes

Avant de prendre des photos lors d'un événement important (comme un mariage ou un voyage), faites des essais avec votre appareil photo pour vous assurer qu'il fonctionne normalement. Nikon ne pourra être tenu responsable des dommages ou pertes de profits pouvant résulter d'un mauvais fonctionnement du produit.

Formation permanente

Dans le cadre de l'engagement « Formation permanente » de Nikon relatif à l'assistance et à la formation continue, des informations continuellement mises à jour sont disponibles en ligne sur les sites suivants :

- **Pour les utilisateurs résidant aux États-Unis :** <http://www.nikonusa.com/>
- **Pour les utilisateurs résidant en Europe et en Afrique :**
<http://www.europe-nikon.com/support/>
- **Pour les utilisateurs résidant en Asie, en Océanie et au Moyen-Orient :**
<http://www.nikon-asia.com/>

Visitez régulièrement ces sites pour vous tenir informé des dernières informations sur le produit, des astuces, des réponses aux questions fréquentes et des conseils d'ordre général sur l'imagerie et la photographie numériques. Des informations supplémentaires sont aussi disponibles auprès de votre représentant Nikon local. Utilisez l'URL suivante pour obtenir la liste des contacts : <http://imaging.nikon.com/>

Sans fil

Ce produit, qui comporte un logiciel de cryptage développé aux États-Unis, est régi par les réglementations américaines en matière d'exportations (Export Administration Regulations) et ne peut être exporté ou ré-exporté vers un pays sur lequel les États-Unis exercent un embargo sur les biens. Les pays suivants sont actuellement sous embargo : Cuba, Iran, Corée du Nord, Soudan et Syrie.

L'utilisation d'appareils sans fil peut être interdite dans certains pays ou certaines régions. Consultez un représentant agréé Nikon avant d'utiliser les fonctions sans fil de ce produit en dehors de son pays d'achat.

Avis pour les clients résidant aux États-Unis

Ce matériel est conforme à la partie 15 de la réglementation FCC et aux normes CNR exemptes de licence d'Industrie Canada. Le fonctionnement est soumis aux deux conditions suivantes : (1) cet appareil ne doit pas provoquer d'interférences et (2) cet appareil doit accepter toute interférence, y compris celles susceptibles de produire un dysfonctionnement de l'appareil.

AVERTISSEMENT DE LA FCC

La FCC demande qu'il soit notifié à l'utilisateur que tout changement ou modification sur cet appareil qui n'aurait pas été expressément approuvé par Nikon Corporation peut annuler tout droit à l'utilisateur d'utiliser l'équipement.

Déclaration d'interférences de fréquences radio de la FCC

Remarque : ce matériel a été testé et trouvé conforme aux limites définies pour les appareils numériques de Classe B selon la Partie 15 de la réglementation FCC. Ces limites assurent une protection raisonnable contre les interférences dangereuses lorsque le matériel est utilisé en environnement résidentiel. Ce matériel génère, utilise et peut irradier des radiofréquences qui peuvent, en cas d'une installation et d'une utilisation contraires aux instructions, provoquer des interférences néfastes aux communications radio. Cependant, il n'existe aucune garantie que ce matériel ne provoquera pas des interférences dans une installation particulière. S'il provoque effectivement des interférences préjudiciables à la réception radio ou télévisée, ce qui peut être déterminé en l'allumant et en l'éteignant, il est conseillé d'essayer de corriger ces interférences à l'aide de l'une ou de plusieurs des mesures suivantes :

- Réorientez ou repositionnez l'antenne de réception.
- Augmentez la distance séparant ce matériel du récepteur.
- Raccordez ce matériel à une prise reliée à un circuit différent de celui où est connecté le récepteur.
- Consultez un revendeur ou un technicien radio/télévision spécialisé.

Emplacement

Ce transmetteur ne doit pas être placé au même endroit que ou utilisé en conjonction avec toute autre antenne ou tout autre transmetteur.

Nikon Inc., 1300 Walt Whitman Road, Melville, New York 11747-3064, U.S.A.
Tél. : 631-547-4200

Avis pour les clients résidant au Canada

Ce matériel est conforme à la partie 15 de la réglementation FCC et aux normes CNR exemptes de licence d'Industrie Canada. Le fonctionnement est soumis aux deux conditions suivantes : (1) cet appareil ne doit pas provoquer d'interférences et (2) cet appareil doit accepter toute interférence, y compris celles susceptibles de produire un dysfonctionnement de l'appareil.

Déclaration relative à l'exposition aux fréquences radio de la FCC/IC

Les preuves scientifiques disponibles ne démontrent pas la présence de problèmes de santé associés à l'utilisation de dispositifs sans fil à faible puissance. Cependant, il n'existe pas non plus de preuve que ces dispositifs sans fil à faible puissance sont absolument sûrs. Les dispositifs sans fil à faible puissance émettent de faibles niveaux de fréquence radio de l'ordre d'une micro-onde lorsqu'ils sont utilisés. Alors que de hauts niveaux de fréquences radio peuvent avoir des effets sur la santé (en chauffant les tissus), l'exposition à de faibles niveaux de fréquences radio n'ayant pas d'effet de chaleur ne provoque pas d'effet néfaste connu sur la santé. De nombreuses études portant sur les faibles niveaux d'exposition aux fréquences radio n'ont pas détecté d'effets biologiques. Certaines études ont suggéré que certains effets biologiques pouvaient se produire, mais ces conclusions n'ont pas été confirmées par des recherches supplémentaires. Le 1 J5, équipé d'un module LAN sans fil DW092 (FCC ID:EW4DW092 / IC ID:4634A-3149EC), a été testé et reconnu conforme aux limites d'exposition aux radiations de la FCC/IC établies pour un environnement non contrôlé et est conforme aux directives relatives à l'exposition aux fréquences radio de la FCC du Supplément C des règles d'exposition aux fréquences radio OET65 et RSS-102. Veuillez consulter le rapport de test SAR disponible sur le site Internet de la FCC.

Avis pour les clients résidant en Europe

Par la présente, Nikon Corporation déclare que le 1 J5 est conforme aux exigences et autres clauses de la Directive 1999/5/CE. La déclaration de conformité est consultable à l'adresse

http://imaging.nikon.com/support/pdf/DoC_1J5.pdf

**Avis aux clients au Maroc**

Cet appareil est conforme à la réglementation sur les hautes fréquences.

AGREE PAR L'ANRT MAROC

Numéro d'agrément : MR 7649 ANRT 2012

Date d'agrément : 27/12/2012

Sécurité

L'un des avantages de ce produit est qu'il permet aux personnes de se connecter librement afin d'échanger des données sans fil en tout lieu, dans la limite de sa portée. Néanmoins, vous pouvez être confronté aux situations suivantes si les fonctions de sécurité ne sont pas activées :

- Vol de données : il se peut que des tiers malveillants interceptent les transmissions sans fil afin de voler des identifiants, des mots de passe et autres informations personnelles.
- Accès non autorisé : des utilisateurs non autorisés peuvent avoir accès au réseau et modifier des données ou réaliser d'autres actions malveillantes. Notez qu'en raison de la conception des réseaux sans fil, des attaques spécialisées peuvent permettre un accès non autorisé même si les fonctions de sécurité sont activées.

Introduction

Appareil photo et accessoires

Les éléments suivants sont fournis lors de l'achat de cet appareil photo ou sont disponibles séparément. Vérifiez que la boîte contient bien tous les éléments indiqués comme fournis. Pour consulter la liste de tous les accessoires disponibles séparément, reportez-vous à la page 108.



- Bouchon de boîtier BF-N1000 (fourni)

- Appareil photo numérique Nikon 1 J5 (fourni)

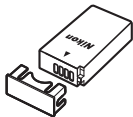

- Accumulateur Li-ion EN-EL24 (fourni avec cache-contacts)



- Objectif (fourni uniquement lors de l'achat d'un kit boîtier-objectif)



- Chargeur d'accumulateur MH-31 (fourni ; adaptateur de prise secteur fourni dans les pays ou régions où il est requis ; la forme de l'adaptateur dépend du pays où il a été acheté)

Également fournis :

- Courroie AN-N1000
- Câble USB UC-E20
- Garantie
- Manuel d'utilisation (ce manuel)

Les cartes mémoire sont vendues séparément.



Nomenclature de l'appareil photo

Prenez le temps de vous familiariser avec les commandes et les affichages de votre appareil photo. Il peut s'avérer pratique de marquer cette section afin de pouvoir la consulter si nécessaire au cours de la lecture de ce manuel.

Boîtier

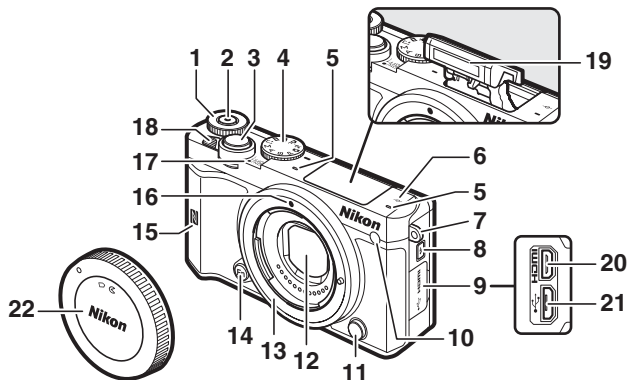

1 Molette de commande.....28	11 Commande de déverrouillage de l'objectif
2 Commande d'enregistrement vidéo...33	12 Écran anti-poussière..... 110, 111
3 Déclencheur 30, 35	13 Monture d'objectif.....20
4 Sélecteur de mode 6	14 Commande Fn
5 Microphone..... 101	15 N-Mark (antenne NFC).....94
6 Repère du plan focal (↔)	16 Repère de montage.....20
7 Cillet pour courroie d'appareil photo 18	17 Voyant d'alimentation.....22
8 Commande d'ouverture du flash.....79	18 Commutateur marche-arrêt.....22
9 Cache des connecteurs	19 Flash intégré77
10 Illuminateur d'assistance AF 102	20 Connecteur HDMI
Témoin du retardateur76	21 Port USB105
Témoin d'atténuation des yeux rouges 78, 80	22 Bouchon de boîtier..... 108

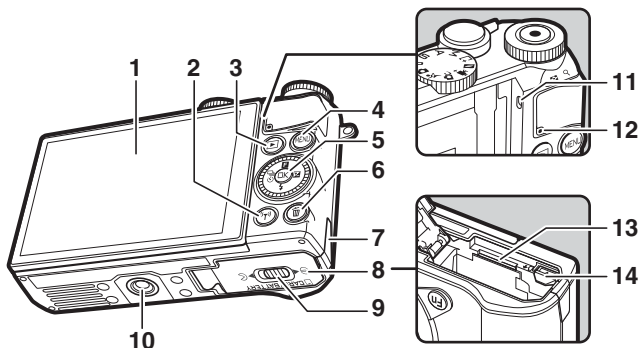

1 Moniteur inclinable	4, 11, 13, 83	7 Cache du connecteur d'alimentation (connecteur d'alimentation en option)	
2 Commande W (Wi-Fi)	93, 96	8 Volet du logement pour accumulateur/ carte mémoire	19
3 Commande Q (visualisation).....	28	9 Loquet du volet du logement pour accumulateur/carte mémoire	19
4 Commande MENU (menu).....	8	10 Filetage pour fixation sur trépied *	
5 Sélecteur multidirectionnel	9	11 Haut-parleur	
Commande O (OK).....	9	12 Voyant d'accès de la carte mémoire ...	27
F (fonction)	10	13 Logement pour carte mémoire	19
Q (correction d'exposition)		14 Loquet de l'accumulateur.....	19
⚡ (mode de flash)	77		
⏏ (prise de vue en rafale/retardateur)			
.....	73, 75		
6 Commande ⌫ (suppression).....	29		

* Cet appareil photo n'est pas compatible avec l'adaptateur pour trépied TA-N100.

Prise en main de l'appareil photo

Lorsque vous cadrez vos photos, tenez l'appareil comme illustré ci-dessous.

Tenez l'appareil avec la
main droite.

Prenez légèrement
appui en calant les
coudes contre le buste.

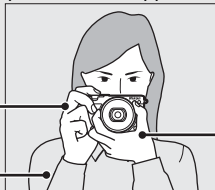

Soutenez l'objectif avec
la main gauche.

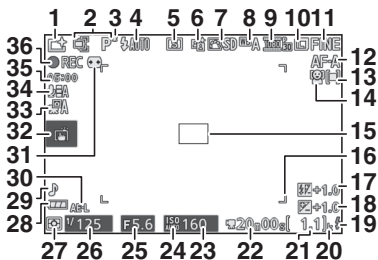
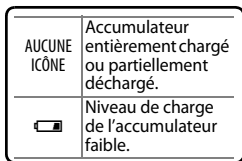

1 Mode de prise de vue 6	21 Nombre de prises de vues restantes...24
2 Contrôle du résultat en temps réel70	Nombre de prises de vues restantes avant remplissage de la mémoire tampon
Mode Créativité41	Indicateur d'enregistrement de la balance des blancs
Sélection Meilleur moment.....55	Indicateur d'avertissement relatif à la carte 119
Sélection Vidéo avancée38	22 Durée disponible.....33
Mode d'exposition..... 101	23 Sensibilité (ISO) 101
3 Indicateur de décalage du programme49	24 Indicateur de sensibilité (ISO) 101
4 Mode de flash 78, 80	Indicateur de sensibilité (ISO) automatique
5 Retardateur75	25 Ouverture51, 52
Mode rafale * 53, 73	26 Vitesse d'obturation50, 52
6 D-Lighting actif * 101	27 Mesure 101
7 Picture Control * 101	28 Indicateur de l'accumulateur *
8 Balance des blancs * 101	29 Réglages du son * 102
9 Taille d'image/cadence * 101	30 Indicateur de mémorisation de l'exposition auto.
10 Taille d'image * 101	31 Contrôle automatique de la distorsion 101
11 Qualité d'image * 101	32 Options de prise de vue tactile.....86
12 Mode de mise au point * 102	33 Capture automatique d'images 101
13 Mode de zone AF 102	34 Sensibilité du microphone *
14 Priorité visage *31, 102	35 Durée écoulée.....33
15 Zone de mise au point.....26, 102	36 Indicateur d'enregistrement.....33
16 Délimiteurs de zone AF *	
17 Correction du flash 102	
18 Correction d'exposition	
19 Témoign de sensibilité du flash81	
20 « k » (indique qu'il reste assez de mémoire pour plus de 1000 vues)	

* Uniquement disponible si **Détaillée** a été sélectionné pour **Affichage > Prise de vue** dans le menu Configuration (☰ 102).

Remarque : tous les indicateurs sont représentés à titre illustratif.

Zone d'enregistrement

La zone filmée pendant l'enregistrement vidéo est indiquée par des repères à l'écran ; l'aspect de ces repères dépend de l'option sélectionnée pour **VR électronique (vidéos)** (☰ 102) dans le menu Prise de vue.



Réduction de vibration « VR électronique » activée



Réduction de vibration « VR électronique » désactivée



Sélecteur de mode

L'appareil photo propose les modes de prise de vue suivants :

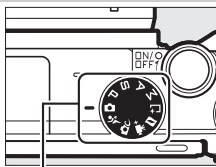

Sélecteur de mode



Mode Automatique (☐ 25) : laissez l'appareil photo choisir les réglages des photos et des vidéos.

Mode Sport (☐ 53) : l'appareil prend des photos en continu tant que vous maintenez le déclencheur appuyé. Choisissez cette option pour les événements sportifs et autres scènes comprenant des sujets au déplacement rapide.

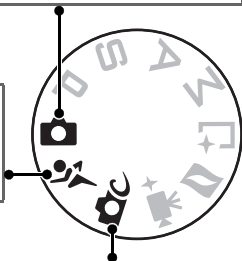

Mode Créativité (☐ 41) : utilisez des effets spéciaux ou adaptez les réglages à la scène.

POP Pop

RETRO Rétro

Monochrome contrasté

SEPIA Sépia nostalgique

HDR HDR

Flou

Panoramique simplifié

Effet miniature

Couleur sélective

Traitement croisé

Effet appareil jouet

Filtre étoiles

Fisheye

Maquillage

Paysage de nuit

Portrait de nuit

Paysage

Gros plan

Portrait

Modes **P, S, A et M** (☐ 49) : sélectionnez la vitesse d'obturation et/ou l'ouverture pour contrôler davantage les effets obtenus.

- **P** : Auto programmé (☐ 49)
- **A** : Auto à priorité ouverture (☐ 51)
- **S** : Auto à priorité vitesse (☐ 50)
- **M** : Manuel (☐ 52)

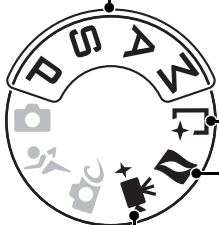

☑ Mode Meilleur moment (☐ 55) : choisissez **Sélection active** pour sélectionner la meilleure photo parmi 20 images stockées dans la mémoire temporaire, **Affichage au ralenti** pour choisir le moment du déclenchement alors que la scène photographiée défile au ralenti ou **Sélecteur photo optimisé** pour laisser l'appareil choisir la meilleure photo en fonction de la composition et du mouvement.

☑ Mode Instant animé (☐ 65) : à chaque pression du déclencheur, l'appareil enregistre une photo, ainsi qu'une séquence vidéo de 1,6 s environ. Lorsque vous visionnez « l'Instant animé » final sur l'appareil photo, la vidéo est lue au ralenti pendant environ 4 s et la photo s'affiche à la fin.

☑+ Mode Vidéo avancée (☐ 38) : choisissez un mode d'exposition et réglez la vitesse d'obturation ou l'ouverture, ou enregistrez des vidéos au ralenti, en accéléré ou avec d'autres effets spéciaux.



Commande MENU

La plupart des options de prise de vue, de visualisation, de configuration et de Wi-Fi sont accessibles depuis les menus de l'appareil photo. Pour afficher les menus, appuyez sur la commande MENU.

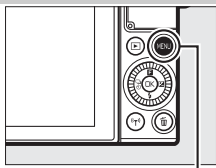

Commande MENU

Onglets

Vous avez le choix entre les menus suivants :

▶ Menu Visualisation (☞ 100)

📷 P S A M 📶 📶+ 📶+ 📶+ Menu Prise de vue (☞ 101)

🔧 Menu Configuration (☞ 102)

📶 Menu Wi-Fi (☞ 89, 103)



Options du menu
Options du menu actuel.

La barre coulissante indique la position dans le menu sélectionné.

Utilisation des menus

Les rubriques affichées peuvent varier en fonction des réglages de l'appareil photo. Les rubriques grisées ne sont pas disponibles. Pour quitter les menus et revenir au mode de prise de vue, appuyez sur le déclencheur à mi-course (☞ 30).

■ Utilisation des menus

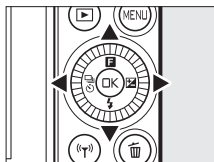

Utilisez le sélecteur multidirectionnel pour parcourir les menus Visualisation, Prise de vue, Configuration et Wi-Fi.



Sélecteur multidirectionnel





1 Sélectionnez un menu.

Appuyez sur  ou  pour mettre en surbrillance les onglets et appuyez sur  pour positionner le curseur dans le menu en surbrillance.



2 Sélectionnez une rubrique.

Appuyez sur  ou  pour mettre en surbrillance les rubriques des menus et appuyez sur  pour afficher les options de la rubrique en surbrillance.



3 Sélectionnez une option.

Appuyez sur  ou  pour mettre en surbrillance l'option de votre choix et appuyez sur  pour la sélectionner.

▣ Commandes tactiles

Faites glisser vers le haut ou vers le bas pour faire défiler l'affichage et touchez les rubriques ou les icônes pour sélectionner les options ou modifier les réglages (□ 16).

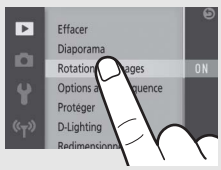

Menu **F** (fonction)

Pour afficher le menu fonction et modifier les réglages de l'appareil photo ou accéder aux options de visualisation, appuyez en haut du sélecteur multidirectionnel (au-dessus de **F**).

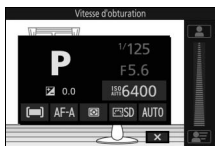

Menu **F** (mode de prise de vue)

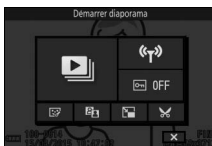

Menu **F** (visualisation)

1 Sélectionnez une rubrique.

Utilisez le sélecteur multidirectionnel pour mettre en surbrillance une rubrique et appuyez sur **OK** pour afficher les options (pour quitter le menu **F**, appuyez sur le déclencheur à mi-course comme décrit à la page 30 ou mettez en surbrillance **X** et appuyez sur **OK**).

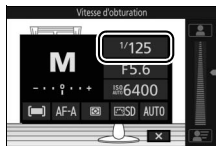

2 Sélectionnez une option.

Mettez en surbrillance l'option ou la valeur de votre choix et appuyez sur **OK** pour la sélectionner.

Menu **F**

Le contenu du menu **F** est variable : il dépend des réglages de l'appareil photo ou du type d'image affiché ; les options indisponibles sont grisées. Le menu **F** n'est pas disponible en mode Automatique ou Sport.

Vous pouvez également sélectionner les rubriques du menu **F** en touchant le moniteur.

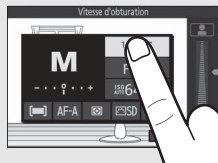

Inclinaison du moniteur

Vous pouvez ouvrir et faire pivoter le moniteur comme indiqué ci-dessous.

Utilisation normale : dans les situations de prise de vue courantes, le moniteur s'utilise en position fermée.

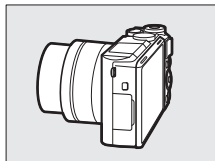

Prises de vues selon un angle bas : lorsque vous positionnez l'appareil photo près du sol, basculez le moniteur vers le haut pour cadrer les photos. Une fois que vous êtes en position, vous pouvez abaisser davantage le moniteur.

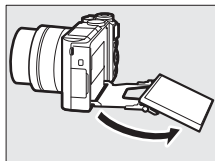
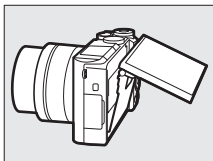
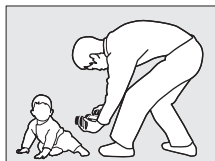
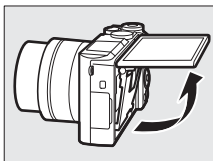

Prises de vues selon un angle élevé : lorsque vous tenez l'appareil photo au-dessus de votre tête, basculez le moniteur vers le bas pour cadrer les photos.

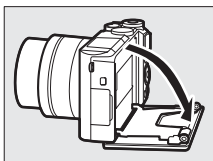

Autoportraits (☐ 83) : retournez le moniteur pour sélectionner le mode autoportrait.

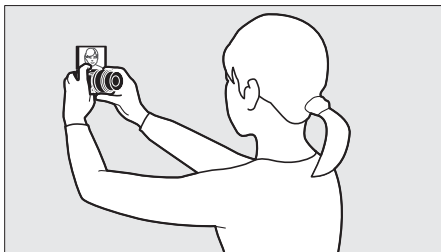
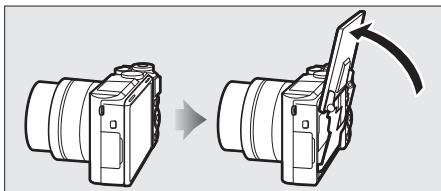

✔ Utilisation du moniteur

Faites pivoter doucement le moniteur dans les limites des charnières. *Ne forcez pas.* Vous risquez sinon d'endommager l'appareil photo ou le moniteur. Si l'appareil photo est installé sur un trépied, veillez à ce que le moniteur n'entre pas en contact avec le trépied.

Ne touchez pas la zone située à l'arrière du moniteur. Vous risquez sinon de provoquer le dysfonctionnement du produit.

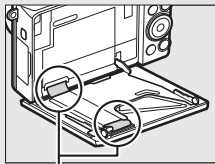

Faites particulièrement attention de ne pas toucher ces zones.

Utilisation de l'écran tactile

Il est possible d'effectuer les actions suivantes sur l'écran tactile :

Toucher

Touchez le moniteur.

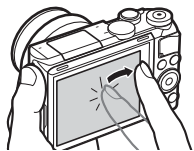

Feuilleter

Appuyez furtivement sur le moniteur.

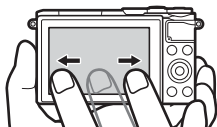

Faire glisser

Faites glisser un doigt sur le moniteur.

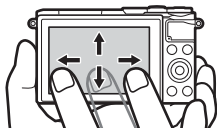

Éloigner/rapprocher

Posez deux doigts sur le moniteur et éloignez-les ou rapprochez-les.

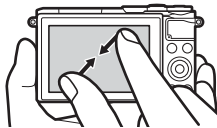
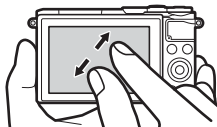

✓ Écran tactile

L'écran tactile réagit à l'électricité statique et peut ne pas répondre à vos mouvements s'il est recouvert d'un film de protection d'autres fabricants ou si vous le touchez avec les ongles ou des gants. N'exercez pas de pression excessive sur l'écran et ne le touchez pas avec des objets pointus.

✓ Utilisation de l'écran tactile

L'écran tactile risque de ne pas répondre comme prévu si vous effectuez une opération tout en posant la paume de votre main ou un autre doigt sur un second emplacement. Par ailleurs, il risque de ne pas reconnaître certains gestes si vous le touchez de façon trop furtive, si vos doigts se déplacent trop rapidement ou sur une distance trop courte, s'ils ne restent pas en contact avec l'écran ou si vous ne coordonnez pas bien le mouvement d'éloignement/de rapprochement entre vos deux doigts.

✎ Activation ou désactivation des commandes de l'écran tactile

Vous pouvez activer ou désactiver les commandes tactiles à l'aide de l'option **Commandes écran tactile** du menu Configuration (□ 103).



■ Prise de vue

L'écran tactile permet d'effectuer les opérations de prise de vue suivantes.

Prendre une photo (prise de vue tactile)

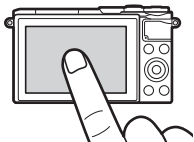

En modes Automatique, Créativité, **P, S, A, M** et Autoportrait, vous pouvez effectuer la mise au point et prendre une photo en touchant le sujet à l'écran.

Effectuer la mise au point (prise de vue tactile)

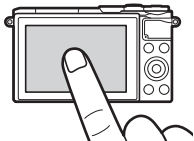

En mode Vidéo avancée, vous pouvez effectuer la mise au point en touchant le sujet à l'écran.

Modifier les réglages

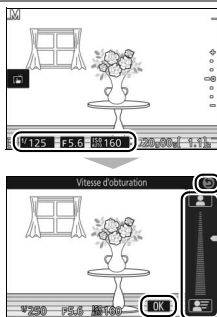

Touchez les icônes en surbrillance pour afficher les réglages ; touchez les icônes ou les curseurs pour les modifier (les rubriques disponibles varient en fonction des réglages de l'appareil photo). Touchez **OK** pour enregistrer les modifications et quitter, ou touchez **↶** pour quitter et revenir à l'écran précédent sans enregistrer les modifications.

Options de prise de vue tactile

Vous pouvez modifier les options de prise de vue tactile en touchant l'icône indiquée à droite (☞ 86).

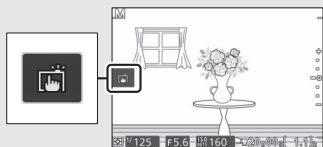

Visualisation des photos

L'écran tactile permet d'effectuer les opérations de visualisation suivantes.

Afficher les autres images

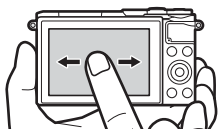

Faites défiler vers la gauche ou vers la droite pour visualiser les autres images.

Visualiser des vidéos ou des panoramiques



Guide

Touchez le guide à l'écran pour démarrer la lecture des vidéos ou des panoramiques (les vidéos sont signalées par l'icône ). Touchez l'écran pour faire une pause ou reprendre la lecture.



Effectuer un zoom avant

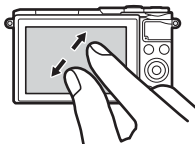

Éloignez ou rapprochez vos doigts pour effectuer un zoom avant ou arrière et faites-les glisser pour faire défiler l'affichage. Vous pouvez aussi toucher deux fois une photo affichée en plein écran pour effectuer un zoom avant et la toucher à nouveau deux fois pour annuler le zoom.

Afficher les imagerie

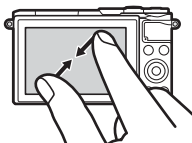

Pour afficher les imagerie, rapprochez vos doigts lorsqu'une photo est affichée en plein écran. Rapprochez ou éloignez vos doigts pour choisir le nombre d'images affichées parmi 4, 9 ou 16.

Afficher d'autres mois

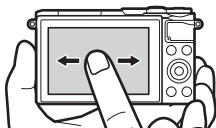

Faites défiler vers la gauche ou vers la droite pour afficher d'autres mois sur l'écran du calendrier.

Utiliser les guides à l'écran



Vous pouvez effectuer diverses opérations en touchant les guides à l'écran.

■ Utilisation des menus

L'écran tactile permet d'effectuer les opérations de menu suivantes.

Faire défiler

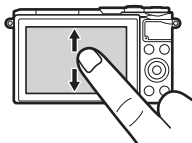

Faites glisser un doigt vers le haut ou le bas pour faire défiler l'affichage.

Choisir un menu



Touchez une icône de menu pour choisir un menu.

Sélectionner les rubriques/ modifier les réglages

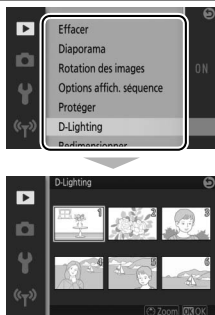

Touchez les rubriques des menus pour afficher leurs options et touchez les icônes ou les curseurs pour les modifier. Touchez **OK** pour quitter et revenir à l'écran précédent sans modifier les réglages.



Menu F

L'écran tactile permet de modifier les réglages du menu **F**.

Sélectionner les rubriques/ modifier les réglages

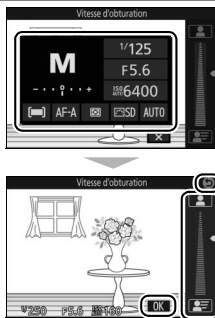

Touchez les rubriques des menus pour afficher leurs options et touchez les icônes ou les curseurs pour les modifier. Touchez **OK** pour enregistrer les modifications et quitter, ou touchez **OK** pour quitter et revenir à l'écran précédent sans modifier les réglages.

Premières étapes

1 Fixez la courroie à l'appareil photo.

Fixez fermement la courroie sur les deux œillets de l'appareil photo.

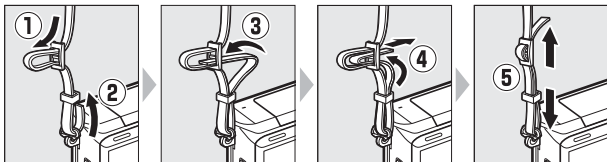

2 Charge l'accumulateur.

Insérez l'accumulateur dans le chargeur ① et branchez le chargeur ②. Un accumulateur entièrement déchargé se recharge totalement en deux heures et 30 minutes environ. Débranchez le chargeur et retirez l'accumulateur une fois le chargement terminé.

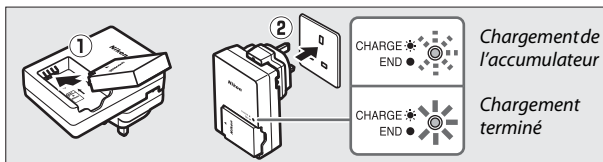

Adaptateur de prise secteur

En fonction du pays ou de la région d'achat, il est possible qu'un adaptateur de prise secteur soit fourni avec le chargeur. La forme de l'adaptateur dépend du pays ou de la région d'achat. Si un adaptateur de prise secteur est fourni, branchez l'adaptateur comme illustré à droite, en vérifiant que la prise est correctement insérée. Si vous tirez énergiquement sur l'adaptateur de prise secteur pour le retirer, vous risquez d'endommager le produit.

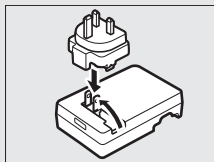

3 Insérez l'accumulateur et une carte mémoire.

L'appareil stocke les photos sur des cartes mémoire microSD, microSDHC et microSDXC (disponibles séparément ; □ 109). Avant d'insérer l'accumulateur ou la carte mémoire, vérifiez qu'ils sont dans le bon sens. Coincez le loquet orange sur le côté à l'aide de l'accumulateur et faites glisser ce dernier jusqu'à ce qu'il se verrouille, puis insérez la carte mémoire jusqu'à ce qu'elle s'enclique en position. N'inclinez pas la carte lorsque vous l'insérez ; vous risquez sinon d'endommager le produit.

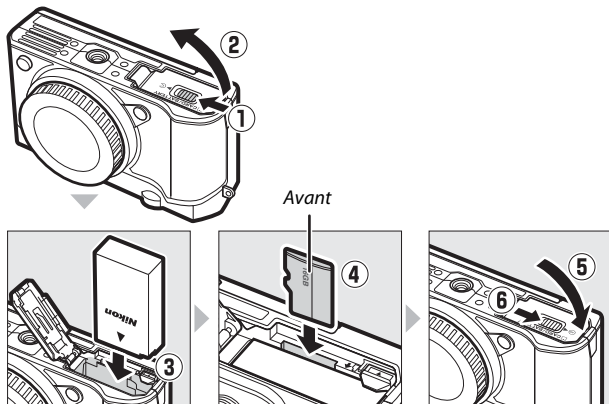

Formatage des cartes mémoire

Si la carte mémoire est utilisée pour la première fois dans l'appareil photo ou si elle a été formatée dans un autre appareil, sélectionnez **Formater la carte** dans le menu Configuration et suivez les instructions affichées à l'écran pour formater la carte (□ 102). *Notez que le formatage des cartes mémoire efface définitivement toutes les données qu'elles contiennent.* Veillez à bien copier toutes les photos et toutes les autres données que vous souhaitez garder sur un ordinateur avant de procéder à cette opération (□ 104).

4 Fixez un objectif.

Prenez soin de ne laisser entrer aucune poussière à l'intérieur de l'appareil photo lorsque vous retirez l'objectif ou le bouchon de boîtier. L'objectif utilisé la plupart du temps dans ce manuel à titre d'exemple est un 1 NIKKOR VR 10–30mm f/3.5–5.6 PD-ZOOM. Lorsque vous utilisez l'objectif 1 NIKKOR VR 10–30mm f/3.5–5.6 PD-ZOOM, veillez à ne pas toucher son volet de protection ; vous risquez sinon de provoquer le dysfonctionnement du produit.

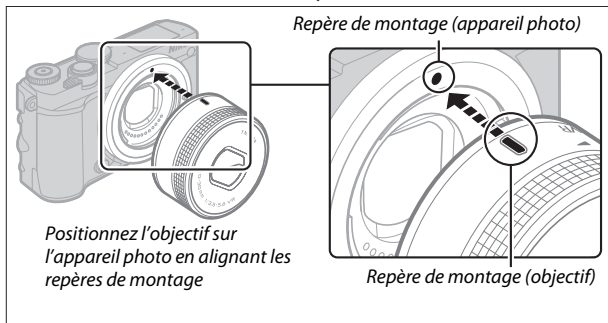
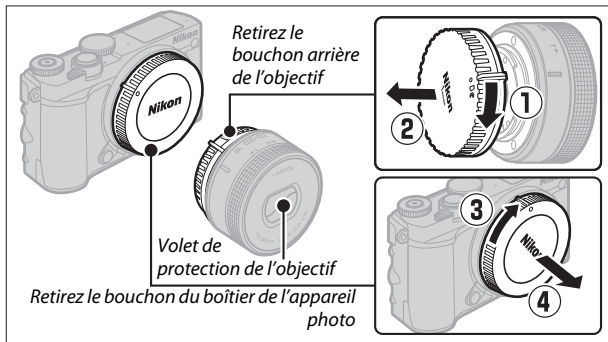

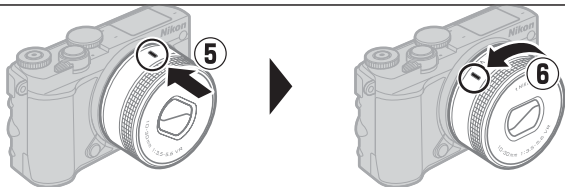

Tournez l'objectif comme indiqué sur l'illustration jusqu'au dé clic.



Objectifs dotés d'une « commande de déverrouillage de l'objectif rétractable »

Il est impossible d'utiliser un objectif doté d'une commande de déverrouillage de l'objectif rétractable, s'il est rétracté. Pour déverrouiller et faire sortir l'objectif afin de préparer l'appareil photo à la prise de vue, maintenez appuyée la commande de déverrouillage de l'objectif rétractable (1) tout en tournant la bague de zoom comme illustré (2). L'objectif peut être rétracté et la bague de zoom verrouillée en appuyant sur cette commande et en tournant la bague de zoom dans le sens opposé. Rétractez l'objectif avant de le retirer. Faites attention de ne pas appuyer sur la commande de déverrouillage de l'objectif rétractable lors de la fixation ou du retrait de l'objectif.

Bague de zoom

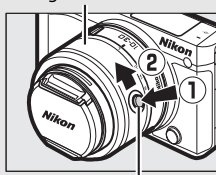

Commande de déverrouillage de l'objectif rétractable

L'appareil photo se met sous tension automatiquement lorsque l'objectif est déverrouillé ; par ailleurs, si la vue passant par l'objectif s'affiche ou si le moniteur est éteint, l'appareil photo se met hors tension lorsque l'objectif est verrouillé (dans le cas des objectifs 1 NIKKOR VR 10–30mm f/3.5–5.6 et 1 NIKKOR VR 30–110mm f/3.8–5.6, la version de firmware 1.10 ou ultérieure est requise pour que le verrouillage de l'objectif entraîne la mise hors tension de l'appareil photo lorsque le moniteur est éteint ; pour en savoir plus sur la mise à jour du firmware des objectifs, consultez le site Web Nikon de votre région).

5 Mettez l'appareil photo sous tension.

Faites pivoter le commutateur marche-arrêt pour mettre l'appareil photo sous tension. Le voyant d'alimentation s'éclaire brièvement en vert et le moniteur s'allume. Si un bouchon est fixé à l'avant de l'objectif, retirez-le avant de commencer la prise de vue. Si vous utilisez un objectif 1 NIKKOR VR 10–30mm f/3.5–5.6 PD-ZOOM, il sort automatiquement à la mise sous tension de l'appareil photo et se rétracte automatiquement à la mise hors tension.

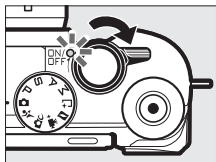

Mise hors tension de l'appareil photo

Pour mettre l'appareil photo hors tension, faites pivoter de nouveau le commutateur marche-arrêt. Le moniteur s'éteint.

Extinction automatique

Si vous n'effectuez aucune opération pendant une minute environ, l'écran s'éteint et le voyant d'alimentation clignote. Appuyez sur le déclencheur pour réactiver l'appareil photo. Si aucune opération n'est effectuée pendant trois minutes environ après l'extinction de l'écran, l'appareil photo se met automatiquement hors tension.

6 Choisissez une langue.

Une boîte de dialogue de sélection de la langue apparaît la première fois que vous allumez l'appareil photo. Utilisez le sélecteur multidirectionnel et la commande  pour choisir une langue.

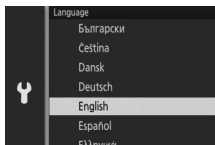

7 Réglez l'horloge.

Utilisez le sélecteur multidirectionnel et la commande **OK** pour régler la date et l'heure. *Remarque : l'appareil photo dispose d'une horloge de 24 heures.*

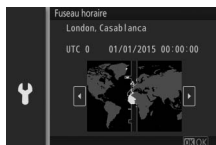

Appuyez sur **⬅** ou **➡** pour mettre le fuseau horaire de votre choix en surbrillance, puis appuyez sur **OK**.

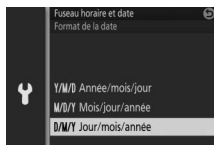

Appuyez sur **⬅** ou **➡** pour mettre le format de date de votre choix en surbrillance, puis appuyez sur **OK**.

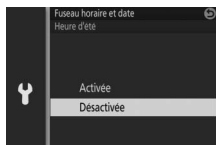

Appuyez sur **⬅** ou **➡** pour activer ou désactiver l'heure d'été, puis appuyez sur **OK**.

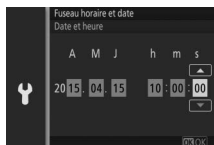

Appuyez sur **⬅** ou **➡** pour mettre en surbrillance les éléments, puis sur **⬅** ou **➡** pour les modifier. Appuyez sur **OK** pour revenir à l'écran de prise de vue une fois le réglage effectué.

Remarque : la langue et l'horloge peuvent être modifiées à tout moment à l'aide des options **Langue (Language)** (📖 103) et **Fuseau horaire et date** (📖 103) du menu Configuration.



8 Vérifiez le niveau de charge de l'accumulateur et la capacité de la carte mémoire.

Vérifiez le niveau de charge de l'accumulateur et le nombre de vues restantes sur le moniteur (📖 4).

Niveau de charge

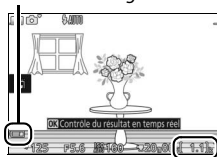

Nombre de vues restantes

Prise de vue et visualisation des photos

Ce chapitre explique comment prendre des photos, les visualiser et les supprimer en modes Automatique et Créativité.

« Viser et photographier » (mode Automatique)

Suivez les étapes ci-dessous pour prendre des photos en mode Automatique, un mode où il suffit de viser et photographier : l'appareil photo détecte automatiquement le type de sujet et modifie les réglages en fonction du sujet et de la situation.

1 Mettez l'appareil photo sous tension.

Faites pivoter le commutateur marche-arrêt pour mettre l'appareil photo sous tension.

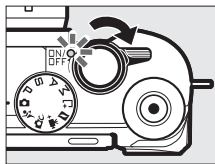

2 Sélectionnez le mode .

Positionnez le sélecteur de mode sur  (Automatique).

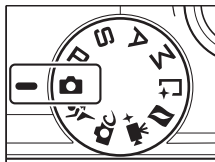

3 Préparez l'appareil photo.

Tenez l'appareil photo fermement des deux mains, en veillant à ne pas obstruer l'objectif, l'illuminateur d'assistance AF ou le microphone. Tournez l'appareil photo comme illustré en bas à droite lorsque vous prenez des photos à la verticale.

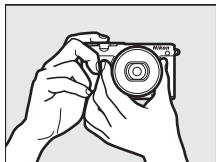

Les vitesses d'obturation sont plus lentes en cas de faible lumière ; il est donc recommandé d'utiliser le flash intégré (☞ 77) ou un trépied.

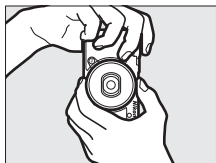

4 Cadrez la photo.

Positionnez votre sujet au centre de la vue. Avec les réglages par défaut, l'appareil photo détecte automatiquement les visages et place le point AF en conséquence (☞ 31).



5 Effectuez la mise au point.

Appuyez sur le déclencheur à mi-course pour effectuer la mise au point. Si le sujet est faiblement éclairé, le flash peut sortir (☞ 77) et l'illuminateur d'assistance AF (☞ 2) peut s'allumer pour aider l'appareil photo à effectuer la mise au point.

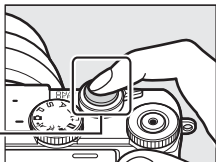

Si l'appareil photo parvient à effectuer la mise au point, la zone de mise au point sélectionnée s'affiche en vert et un signal sonore est émis (ce ne sera peut-être pas le cas si le sujet est en mouvement).

Zone de mise au point

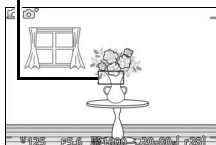

Si l'appareil photo ne réussit pas à effectuer la mise au point, la zone de mise au point s'affiche en rouge.

6 Prenez la photo.

Appuyez doucement sur le déclencheur jusqu'en fin de course pour enregistrer la photo.

Vous pouvez également prendre des photos à l'aide des commandes tactiles. Touchez un sujet à l'écran à n'importe quel emplacement pour effectuer la mise au point et déclencher.

Après le déclenchement, le voyant d'accès de la carte mémoire s'allume et la photo s'affiche sur le moniteur pendant quelques secondes (la photo disparaît automatiquement lorsque vous appuyez sur le déclencheur à mi-course).

N'éjectez pas la carte mémoire, ne retirez pas l'accumulateur tant que le voyant d'accès est allumé et que l'enregistrement n'est pas terminé.

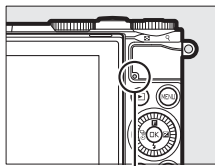
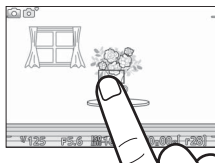
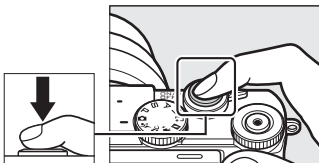

Voyant d'accès de la carte mémoire

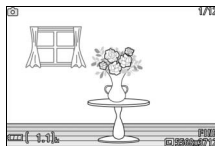

Quadrillage

Vous pouvez afficher un quadrillage en sélectionnant **Activé** pour l'option **Affichage** > **Affichage du quadrillage** du menu Configuration (☰ 102).





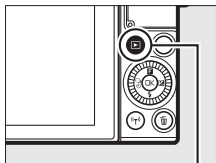

Visualisation des photos

Appuyez sur  pour afficher la dernière photo prise en plein écran sur le moniteur (visualisation plein écran).

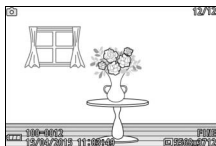

Commande 



Appuyez sur  ou  ou tournez le sélecteur multidirectionnel pour afficher les autres photos. Vous pouvez également faire défiler les photos vers la gauche ou vers la droite ( 15).

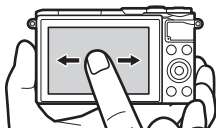

Pour zoomer sur le centre de la photo actuellement affichée, tournez la molette de commande vers la droite. Tournez-la vers la gauche pour effectuer un zoom arrière (vous pouvez également effectuer un zoom avant ou arrière à l'aide des commandes tactiles : posez deux doigts sur le moniteur et éloignez-les pour un zoom avant ou rapprochez-les pour un zoom arrière). Pour afficher plusieurs photos simultanément, tournez la molette vers la gauche lorsqu'une photo est affichée en plein écran.

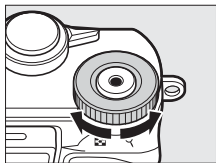

Molette de commande

Pour arrêter la visualisation et revenir en mode de prise de vue, appuyez sur le déclencheur à mi-course.

Suppression des photos

Pour supprimer la photo actuellement affichée, appuyez sur . Notez qu'une fois supprimées, les photos ne peuvent plus être récupérées.

1 Affichez la photo.

Affichez la photo que vous souhaitez supprimer en suivant la procédure décrite à la page précédente.

2 Appuyez sur .

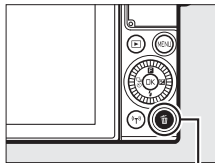

Une boîte de dialogue de confirmation s'affiche.



Commande 



3 Supprimez la photo.

Appuyez à nouveau sur  pour effacer la photo et revenir à la visualisation, ou appuyez sur  pour quitter sans effacer la photo.

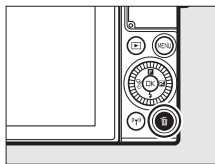

Suppression de plusieurs photos

L'option **Effacer** du menu Visualisation ( 100) permet de supprimer toutes les photos ou uniquement les photos sélectionnées.

Déclencheur

L'appareil photo est doté d'un déclencheur à deux niveaux. Lorsque vous appuyez à mi-course sur ce dernier, l'appareil effectue la mise au point. Pour prendre la photo, appuyez sur le déclencheur jusqu'en fin de course.



Mise au point : appuyez à mi-course

Prise de vue : appuyez jusqu'en fin de course









Sélection automatique de scène

En mode Automatique, l'appareil analyse automatiquement le sujet et sélectionne la scène appropriée. La scène sélectionnée est indiquée sur le moniteur.

Icône Scène



	Portrait : pour les portraits de personnes.
	Paysage : pour les paysages naturels et urbains.
	Portrait de nuit : pour les portraits cadrés devant des arrière-plans sombres.
	Gros plan : pour les sujets proches de l'appareil photo.
	Paysage de nuit : pour les paysages naturels et urbains faiblement éclairés.
	Automatique : pour les sujets qui ne correspondent pas aux catégories répertoriées ci-dessus.

Utilisation d'un zoom

Utilisez la bague de zoom pour faire un zoom avant sur le sujet de telle sorte qu'il remplisse une plus grande zone du cadre, ou un zoom arrière pour augmenter la zone visible autour du sujet. Lors de l'enregistrement vidéo avec l'objectif 1 NIKKOR VR 10–30mm f/3.5–5.6 PD-ZOOM, la vitesse de rotation de la bague n'a pas d'impact sur la vitesse du zoom.

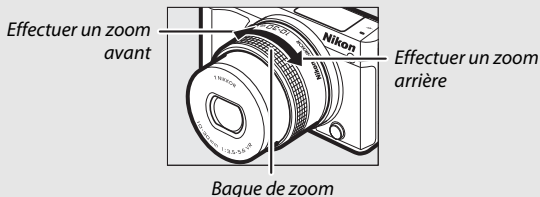

Priorité visage

L'appareil photo détecte les visages et effectue la mise au point sur ces derniers (priorité visage). Un double cadre jaune apparaît lorsque l'appareil photo détecte un visage situé face à lui (s'il détecte plusieurs visages, cinq au maximum, il sélectionnera le sujet le plus proche). Appuyez sur le déclencheur à mi-course pour effectuer la mise au point sur le sujet encadré en jaune. Le cadre disparaît si l'appareil photo n'arrive plus à détecter le sujet (par exemple, si le sujet a détourné son regard).



Enregistrement et lecture de vidéos

Enregistrement de vidéos

1 Mettez l'appareil photo sous tension.

Faites pivoter le commutateur marche-arrêt pour mettre l'appareil photo sous tension.

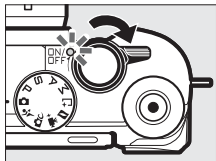

2 Choisissez un mode de prise de vue.

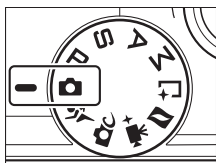

Positionnez le sélecteur de mode sur l'un des réglages illustrés à droite.



3 Cadrez la première vue de la vidéo.

Cadrez la première vue en plaçant votre sujet au centre de l'écran.

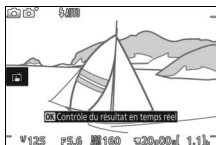

L'icône  indique qu'il est impossible d'enregistrer des vidéos.

4 Lancez l'enregistrement.

Appuyez sur la commande d'enregistrement vidéo pour commencer l'enregistrement. L'indicateur d'enregistrement, la durée écoulée et la durée disponible s'affichent lorsque la vidéo est en cours d'enregistrement.

Enregistrement audio

Veillez à ne pas couvrir le microphone et notez que le microphone intégré risque d'enregistrer les sons émis par l'appareil photo ou par l'objectif. L'appareil photo fait la mise au point en continu, sauf lorsqu'il enregistre des clips/intervalle ou des ralentis en mode Vidéo avancée ; pour éviter d'enregistrer le son de la mise au point, sélectionnez **AF ponctuel** comme **Mode de mise au point** dans le menu Vidéo (☐ 102).

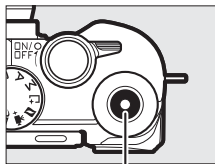

Commande d'enregistrement vidéo

Indicateur d'enregistrement/Durée écoulée



Durée disponible

5 Arrêtez l'enregistrement.

Appuyez de nouveau sur la commande d'enregistrement vidéo pour arrêter l'enregistrement. L'enregistrement s'arrête automatiquement une fois que la durée maximale est atteinte (☐ 40), que la carte mémoire est pleine, si vous sélectionnez un autre mode, si vous retirez l'objectif ou si l'appareil photo surchauffe (☐ xiii).

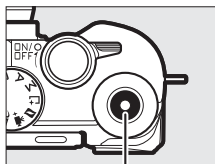

Commande d'enregistrement vidéo











Taille maximale

Les vidéos peuvent avoir une taille maximale de 4 Go ; notez qu'en fonction de la vitesse d'écriture de la carte mémoire, l'enregistrement peut s'arrêter avant que cette taille ne soit atteinte (☐ 109).



■ ■ Choix d'un mode de prise de vue

Les fonctionnalités disponibles dans chaque mode sont répertoriées ci-dessous.

 Mode Automatique (☐ 25)	Sélectionnez ce mode pour enregistrer des vidéos HD et laisser l'appareil photo choisir les réglages adaptés. L'appareil photo modifie les réglages automatiquement en fonction du sujet et de la situation.
 Mode Créativité (☐ 41)	Enregistrez des vidéos HD avec l'effet sélectionné. Notez néanmoins que l'effet sélectionné ne sera pas appliqué avec les options  HDR ,  Flou ,  Panoramique simplifié ,  Effet miniature ,  Effet appareil jouet ,  Filtre étoiles et  Maquillage .
 Mode Sport (☐ 53)	
P S A M Modes P, S, A et M (☐ 49)	Enregistrez des vidéos HD en mode d'exposition P.
 Mode Vidéo avancée (☐ 38)	Choisissez un mode d'exposition (☐ 101) et enregistrez des vidéos HD à la vitesse d'obturation ou l'ouverture sélectionnée, ou enregistrez des vidéos au ralenti, en accéléré ou avec d'autres effets spéciaux.

Prendre des photos pendant l'enregistrement vidéo

Appuyez à fond sur le déclencheur pour prendre une photo sans interrompre l'enregistrement de la vidéo. Les photos prises lors de l'enregistrement vidéo sont au format 3 : 2.

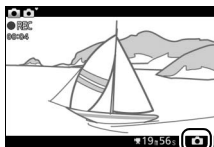



Prendre des photos pendant l'enregistrement vidéo

Vous pouvez prendre jusqu'à 20 photos par vidéo. Notez que vous ne pouvez pas prendre de photos lorsque vous réalisez des ralentis, des vidéos 4K ou des clips/intervalle en mode Vidéo avancée.



Lecture des vidéos

Les vidéos sont signalées par l'icône  en visualisation plein écran (28). Appuyez sur la commande  ou touchez l'icône  pour démarrer la lecture.

Icône /Durée

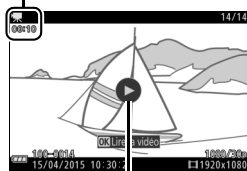

Icône 









Position actuelle/Durée totale





Volume

Guide

Vous pouvez effectuer les opérations suivantes :

Pour	Utiliser	Description
Faire une pause		Interrompez momentanément la lecture ; la position actuelle est indiquée en haut de l'écran. Vous pouvez également toucher le moniteur pour interrompre la lecture.
Lire		Reprenez la lecture lorsque celle-ci est sur pause ou lorsque vous reculez/avancez dans la vidéo.
Avancer/ revenir en arrière		Appuyez sur  pour revenir en arrière, sur  pour avancer. La vitesse augmente à chaque pression, passant de 2x à 4x, à 8x et enfin à 16x. Si la lecture est sur pause, la vidéo revient en arrière ou avance d'une image à la fois ; maintenez la commande enfoncée pour revenir en arrière ou avancer en continu.
Régler le volume		Tournez la molette de commande pour régler le volume.
Revenir à la visualisation plein écran		Appuyez sur  ou  pour quitter et revenir à la visualisation plein écran.

Suppression de vidéos

Pour effacer la vidéo actuellement affichée, appuyez sur . Une boîte de dialogue de confirmation apparaît ; appuyez à nouveau sur  pour effacer la vidéo et revenir à la visualisation, ou appuyez sur  pour quitter sans effacer la vidéo. *Notez qu'une fois effacées, les vidéos ne peuvent plus être récupérées.*

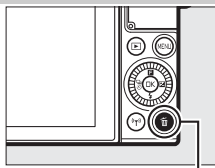

Commande 

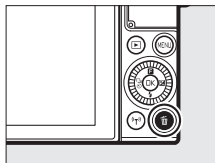

Enregistrement de vidéos



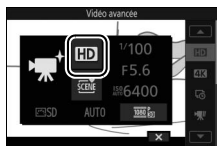

Un phénomène de scintillement, un effet de bande ou des signes de distorsion peuvent apparaître sur le moniteur et dans la vidéo finale lorsqu'un éclairage fluorescent, à vapeur de mercure ou de sodium est utilisé, lorsque les sujets sont en mouvement, notamment si vous effectuez un filé panoramique horizontal ou si un objet traverse rapidement le cadre à l'horizontale (vous pouvez atténuer le scintillement et l'effet de bande en choisissant l'option **Réduction scintillement** correspondant à la fréquence de l'alimentation secteur locale ; notez cependant que la vitesse d'obturation la plus lente possible est $1/100$ s à **50 Hz**, $1/60$ s à **60 Hz** ; la réduction du scintillement n'est pas disponible avec les ralentis). Les sources lumineuses puissantes peuvent laisser une image rémanente sur le moniteur lorsque vous effectuez un filé panoramique. On peut également constater des brèches, des franges de couleur, des effets de moiré et des taches lumineuses. Lors de l'enregistrement de vidéos, évitez de diriger l'appareil photo vers le soleil ou toute autre source de lumière puissante. Le non-respect de cette mise en garde risque d'endommager les circuits internes de l'appareil. Le flash intégré ne se déclenche pas pendant l'enregistrement vidéo ou lorsque l'appareil photo est en mode Vidéo avancée.

Options Vidéo avancée

Le mode Vidéo avancée permet non seulement de réaliser des vidéos HD mais aussi d'enregistrer des films avec une variété d'effets. Vous pouvez accéder aux options suivantes en appuyant sur **F** et en sélectionnant **Vidéo avancée** dans le menu **F** (fonction).

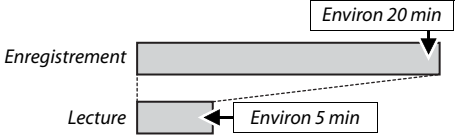

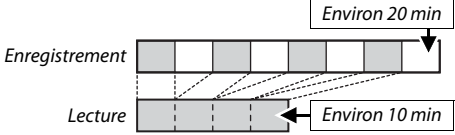
HD Vidéo HD	Enregistrez des vidéos HD dans le mode d'exposition de votre choix (☐ 101).
4K Vidéo 4K	Enregistrez des vidéos à une taille d'image de 3840 × 2160 pixels et à une cadence de 15 vps.
Clip/intervalle	<p>L'appareil prend automatiquement des photos selon l'intervalle sélectionné et les regroupe dans une vidéo en accéléré, sans son.</p> <p>Enregistrement <i>Environ 25 min</i></p> <p>Lecture <i>Environ 10 s</i></p>
Ralenti	<p>Enregistrez jusqu'à trois secondes environ de séquences au ralenti sans le son. Les ralentis sont enregistrés à une cadence de 400 vps et lus à une cadence d'environ 30 vps.</p> <p>Enregistrement <i>Environ 3 s</i></p> <p>Lecture <i>Environ 40 s</i></p>

 Accélééré	<p>Enregistrez des accélérés sans le son ; ils sont lus à une vitesse environ quatre fois plus rapide que la normale. La lecture dure quatre fois moins longtemps que l'enregistrement.</p> 
 Sauts de séquences	<p>Enregistrez des sauts de séquences sans le son. L'enregistrement est interrompu toutes les deux secondes afin d'obtenir un effet d'ellipse.</p> 
 Vidéo de 4 secondes	<p>Enregistrez un clip vidéo de 4 secondes.</p>

Réglage de la mise au point pendant l'enregistrement

Pour modifier la mise au point pendant l'enregistrement, touchez le sujet souhaité à l'écran. L'appareil photo affiche alors la nouvelle zone de mise au point et refait le point.

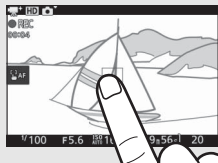

Vidéos 4K

Vous pouvez visionner et éditer les vidéos 4K sur un ordinateur à l'aide de ViewNX-i, dont la dernière version est téléchargeable à partir du site Web indiqué ci-dessous. Notez qu'un système de haute performance est nécessaire ; pour en savoir plus, consultez le site Web ci-dessous.
<http://downloadcenter.nikonimglib.com/>

Lorsque l'appareil photo est raccordé à un téléviseur compatible avec les vidéos 4K à l'aide d'un câble HDMI, les vidéos 4K sont lues en Full HD (1920 × 1080 pixels, 30p). Même si le téléviseur est compatible avec les vidéos 4K, ces dernières ne peuvent pas être visionnées en insérant la carte mémoire de l'appareil photo dans le logement pour carte microSD du téléviseur.

Durée d'enregistrement

Le tableau suivant indique les durées d'enregistrement maximales approximatives pour des vidéos réalisées à la cadence par défaut, dans chaque mode de prise de vue.

Modes Automatique, Créativité, P, S, A, M, Sport	17 minutes
Mode Vidéo avancée	
Vidéo HD	17 minutes
Vidéo 4K	10 minutes
Clip/intervalle	25 minutes
Ralenti	3 secondes
Accéléré	20 minutes (□ 39)
Sauts de séquences	20 minutes (□ 39)
Vidéo de 4 secondes	4 secondes



Autres modes de prise de vue

L'appareil photo offre plusieurs modes permettant d'adapter les réglages au sujet ou à la situation, de prendre des photos avec effets spéciaux, de contrôler la vitesse d'obturation et l'ouverture, de faciliter la prise de vue de situations difficiles à photographier au bon moment ou d'associer des photos à de brèves séquences vidéo.

Sélection d'un mode Créativité



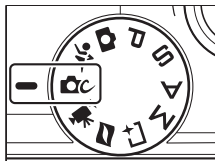

Choisissez le mode Créativité pour adapter les réglages au sujet ou à la situation, ou pour appliquer des effets spéciaux aux photos.

1 Sélectionnez le mode .

Positionnez le sélecteur de mode sur  (Créativité).



2 Choisissez une option.

Appuyez en haut du sélecteur multidirectionnel (au-dessus de ) pour afficher le menu  (fonction), puis mettez en surbrillance **Créativité** et appuyez sur . Mettez en surbrillance une option adaptée à votre sujet et à votre intention créative ( 42) et appuyez sur .



Sélection d'un mode adapté au sujet ou à la situation

Choisissez un mode Créativité en fonction du sujet ou de la situation :

Option	Description
Pop (POP)	Réalisez des photos lumineuses aux couleurs saturées.
Rétro (RETRO)	Sélectionnez cette option pour obtenir un effet rétro, « décoloré ». Utilisez le menu  (fonction) ( 10) pour choisir une teinte rouge ou jaune.
Monochrome contrasté (M)	Prenez des photos très contrastées en noir et blanc.
Sépia nostalgique (SEPIA)	Prenez des photos en sépia pour obtenir un effet rétro.
HDR (HDR)	Photographiez des scènes très contrastées ( 44).
Flou (O)	Créez des photos avec un effet de filtre flou. Utilisez le menu  pour sélectionner le degré de flou et la méthode d'application lorsqu'un visage est détecté : <ul style="list-style-type: none">• Intensité du filtre : vous avez le choix entre  H (élevée),  N (normale) et  L (faible).• Portrait : si  ON est sélectionné et que l'appareil photo détecte des visages (jusqu'à trois), le flou sera ajusté pour les faire ressortir. Si  OFF est sélectionné, le flou sera appliqué de la même façon au visage et à l'arrière-plan.
Panoramique simplifié (P)	Créez des panoramiques que vous pourrez visionner ultérieurement sur l'appareil photo ( 45).
Effet miniature (M)	La partie supérieure et la partie inférieure de chaque photo sont « floutées » si bien que le sujet ressemble à une maquette photographiée de près. Cette option donne de meilleurs résultats lorsque la photo est prise d'un point de vue élevé.
Couleur sélective (S)	Prenez des photos dans lesquelles seule une teinte sélectionnée est restituée en couleur ( 48).
Traitement croisé (C)	Choisissez une couleur de base afin de créer des photos comportant différentes teintes. Utilisez le menu  pour choisir une couleur de base parmi rouge, vert, bleu et jaune.

Option	Description
Effet appareil jouet (📷)	Modifiez la saturation des couleurs et assombrissez les coins de l'image afin d'obtenir une photo qui semble avoir été prise avec un appareil photo jouet. Vous disposez des options suivantes dans le menu F (☐ 10) : <ul style="list-style-type: none"> • Saturation : vous avez le choix entre 📷 H (élevée), 📷 N (normale) et 📷 L (faible). • Vignettage : choisissez le degré de vignettage parmi ☐ H (élevé), ☐ N (normal) et ☐ L (faible).
Filtre étoiles (✳)	Ajoutez des effets d'étoiles aux sources lumineuses.
Fisheye (📷)	Créez un effet similaire à celui obtenu avec un objectif fisheye. Vous disposez de l'option suivante dans le menu F : <ul style="list-style-type: none"> • Intensité du filtre : niveau de l'effet fisheye. Vous avez le choix entre 📷 H (élevée), 📷 N (normale) et 📷 L (faible).
Maquillage (📷)	Appliquez un effet « maquillage » à plusieurs visages (trois maximum) simultanément. Le niveau de maquillage peut être sélectionné à l'aide de l'option Intensité du filtre du menu F ; vous avez le choix entre 📷 H (élevée), 📷 N (normale) et 📷 L (faible).
Paysage de nuit (📷)	Photographiez des paysages naturels et urbains faiblement éclairés.
Portrait de nuit (📷)	Choisissez ce mode pour les portraits photographiés devant un arrière-plan faiblement éclairé.
Paysage (📷)	Choisissez ce mode pour réaliser des photos éclatantes de paysages naturels et urbains.
Gros plan (📷)	Utilisez ce mode pour faire des photos en gros plan de fleurs, d'insectes ou d'autres petits objets.
Portrait (📷)	Utilisez ce mode pour réaliser des portraits aux tons chair doux et naturels.



HDR

Les détails des hautes lumières et des ombres sont conservés grâce au mode HDR (grande plage dynamique). Chaque fois que vous appuyez à fond sur le déclencheur, l'appareil prend plusieurs photos à la suite à une cadence rapide et les fusionne en une seule image afin de conserver les détails des hautes lumières et des ombres dans les scènes très contrastées. Le flash intégré ne se déclenche pas. Le traitement des photos peut prendre un certain temps ; la photo finale s'affichera une fois le traitement terminé.



Première vue (plus sombre)

+



Deuxième vue (plus lumineuse)



Image HDR combinée

Cadrage des photos HDR

Les bords de l'image seront tronqués. Il se peut que vous n'obteniez pas les résultats souhaités si l'appareil photo ou le sujet bouge pendant la prise de vue. Selon la scène photographiée, les ombres peuvent être irrégulières. Par ailleurs, des ombres risquent d'être visibles autour des objets lumineux ou des halos risquent d'apparaître autour des objets sombres.

Panoramique simplifié

Suivez les étapes ci-dessous pour réaliser des panoramiques. Pendant la prise de vue, l'appareil photo effectue la mise au point à l'aide du mode AF zone automatique (☰ 102) ; la détection des visages (☰ 31) n'est pas disponible. Il est possible d'utiliser la correction d'exposition, mais le flash intégré ne se déclenche pas.

1 Réglez la mise au point et l'exposition.

Cadrez le début du panoramique et appuyez sur le déclencheur à mi-course. Des repères apparaissent à l'écran.

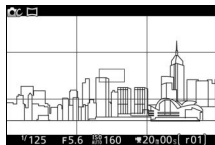

2 Commencez la prise de vue.

Appuyez sur le déclencheur jusqu'en fin de course puis relâchez-le. Les icônes ⤴, ⤵, ⤶ et ⤷ s'affichent à l'écran pour indiquer les directions possibles du panoramique.

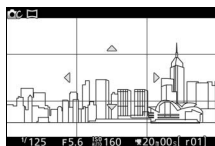

3 Déplacez l'appareil photo.

Déplacez lentement l'appareil photo vers le haut, le bas, la gauche ou la droite comme indiqué ci-dessous. La prise de vue commence dès que l'appareil photo a détecté la direction du panoramique et un indicateur d'avancement s'affiche sur le moniteur. La prise de vue s'arrête automatiquement lorsque le panoramique est terminé.

Indicateur d'avancement

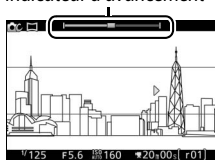

L'illustration ci-dessous vous indique comment déplacer l'appareil photo (il s'agit d'un exemple). Sans changer de position, déplacez l'appareil photo en formant une courbe régulière, soit à l'horizontale, soit à la verticale. Évaluez la durée du panoramique selon l'option sélectionnée pour **Taille d'image** dans le menu Prise de vue : 15 secondes environ sont nécessaires pour effectuer le panoramique lorsque **STANDARD** **Panoramique normal** est sélectionné, 30 secondes environ lorsque **WIDE** **Panoramique large** est sélectionné.

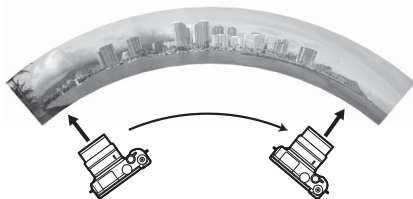



Panoramiques

Les objectifs grand-angle qui créent une forte distorsion risquent de ne pas produire les résultats souhaités. Un message d'erreur s'affiche si vous déplacez l'appareil photo trop rapidement ou de façon instable. Remarque : les panoramiques comportent plusieurs images ; par conséquent, les raccords entre celles-ci peuvent être visibles. Par ailleurs, vous risquez de ne pas obtenir les résultats souhaités avec les sujets mobiles ou les néons, ou avec d'autres sujets qui changent soudainement de couleur ou de luminosité, des sujets trop proches de l'appareil photo, des sujets peu éclairés et des sujets de couleur unie comme le ciel ou la mer ou qui comportent un motif répétitif simple.







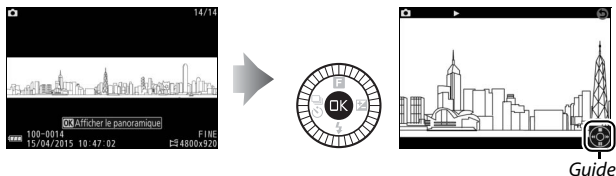

Le panoramique final est légèrement plus petit que la zone visible à l'écran lors de la prise de vue. Aucun panoramique n'est enregistré si vous l'interrompez avant d'en avoir effectué la moitié ; si vous l'interrompez après en avoir effectué la moitié, mais avant de l'avoir terminé, la partie non enregistrée est indiquée en gris.

■ Visionnage des panoramiques

Pour visionner un panoramique, appuyez sur la commande  lorsqu'il est affiché en plein écran ( 28). Le début du panoramique s'affiche (la plus petite dimension occupe tout l'écran) et l'appareil photo fait ensuite défiler la photo dans le sens du déplacement d'origine.



Vous pouvez effectuer les opérations suivantes :

Pour	Utiliser	Description
Faire une pause		Interrompez momentanément la lecture. Une fenêtre de navigation s'affiche en bas de l'écran. 
Lire		Reprenez la lecture lorsque celle-ci est sur pause ou lorsque vous reculez/avancez dans le panoramique.
Avancer/ revenir en arrière		Appuyez sur  pour revenir en arrière, sur  pour avancer. Si la lecture est sur pause, le panoramique revient en arrière ou avance d'un segment à la fois. Maintenez la commande enfoncée pour revenir en arrière ou avancer en continu.
Revenir à la visualisation plein écran		Appuyez sur  ou  pour quitter et revenir à la visualisation plein écran.



Couleur sélective

Prenez des photos en noir et blanc, dans lesquelles une seule couleur ressort.

1 Choisissez Sélectionner la couleur.

Appuyez sur **F** pour afficher le menu **F** (fonction), puis mettez en surbrillance **Sélectionner la couleur** et appuyez sur **OK**.



2 Choisissez une couleur.

Utilisez le sélecteur multidirectionnel pour choisir une couleur et appuyez sur **OK**.

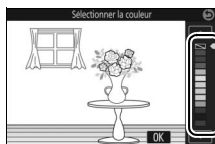

3 Prenez des photos.

Pour prendre des photos, appuyez à fond sur le déclencheur. Seule la teinte sélectionnée est restituée en couleur ; toutes les autres teintes sont enregistrées en niveaux de gris.

Prise de vue en modes P, S, A et M

Les modes **P**, **S**, **A** et **M** offrent des degrés divers de contrôle sur la vitesse d'obturation et l'ouverture. Choisissez un mode et modifiez les réglages en fonction de votre créativité.



P Auto programmé

Dans ce mode, l'appareil photo règle automatiquement la vitesse d'obturation et l'ouverture pour une exposition optimale dans la plupart des situations. Ce mode est recommandé pour les instantanés et toute autre situation où vous souhaitez laisser l'appareil photo définir la vitesse d'obturation et l'ouverture.



Sélection d'un couple vitesse d'obturation - ouverture

Bien que la vitesse d'obturation et l'ouverture sélectionnées par l'appareil photo donnent lieu à un résultat optimal, vous pouvez aussi choisir d'autres combinaisons qui produisent la même exposition (« décalage du programme ») en tournant la molette de commande. * s'affiche lorsque le décalage du programme est activé.

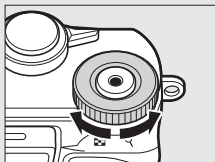

Molette de commande

Sensibilité (ISO) (modes P, S, A et M)

Lorsqu'une option « automatique » est sélectionnée pour **Sensibilité (ISO)** (☐ 101), l'appareil photo modifie automatiquement la sensibilité dans la plage sélectionnée s'il n'arrive pas à obtenir l'exposition optimale avec la vitesse d'obturation et l'ouverture choisies.

S Auto à priorité vitesse

En mode Auto à priorité vitesse, vous définissez vous-même la vitesse d'obturation tandis que l'appareil photo sélectionne automatiquement l'ouverture qui permettra d'obtenir une exposition optimale. Utilisez une vitesse d'obturation lente pour suggérer le mouvement (les objets en déplacement sont flous) ou une vitesse rapide pour figer le mouvement (les objets en déplacement sont nets).



Vitesse d'obturation rapide ($1/1600$ s)

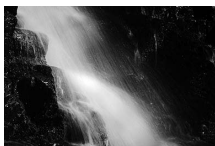

Vitesse d'obturation lente (1 s)



■ Sélection d'une vitesse d'obturation

Tournez la molette de commande pour choisir une vitesse d'obturation comprise entre 30 s et $1/16\,000$ s. Tournez la molette vers la droite pour obtenir des vitesses d'obturation plus rapides, vers la gauche pour obtenir des vitesses d'obturation plus lentes.

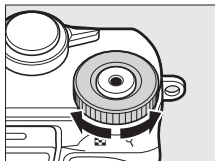

Molette de commande

✎ Prise de vue en rafale

La vitesse d'obturation sélectionnée peut être modifiée si vous avez choisi une cadence égale ou supérieure à 10 vps en mode rafale (73).

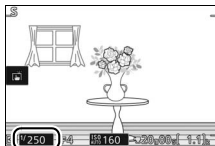

A Auto à priorité ouverture

En mode Auto à priorité ouverture, vous définissez vous-même l'ouverture tandis que l'appareil photo sélectionne automatiquement la vitesse d'obturation qui permettra d'obtenir une exposition optimale. Les grandes ouvertures (petites valeurs) réduisent la profondeur de champ, produisant un effet de flou derrière et devant le sujet principal. Les petites ouvertures (grandes valeurs) augmentent la profondeur de champ, faisant ressortir les détails situés à l'arrière-plan et au premier plan. Les faibles profondeurs de champ sont généralement utilisées dans les portraits pour atténuer les détails de l'arrière-plan. Les grandes profondeurs de champ sont utilisées pour les photos de paysages afin que la plus grande partie de l'image soit nette.



Grande ouverture (f/5.6)



Petite ouverture (f/16)



■ Sélection d'une ouverture

Tournez le sélecteur multidirectionnel dans le sens inverse des aiguilles d'une montre pour obtenir de grandes ouvertures (petites valeurs), dans le sens des aiguilles d'une montre pour obtenir de petites ouvertures (grandes valeurs). Les valeurs minimale et maximale varient en fonction de l'objectif utilisé.

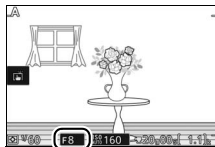

M Manuel

En mode Manuel, vous contrôlez à la fois la vitesse d'obturation et l'ouverture.

■ Sélection de la vitesse d'obturation et de l'ouverture

Réglez la vitesse d'obturation et l'ouverture en vous référant à l'indicateur d'exposition (☞ 52). Tournez la molette de commande pour modifier la vitesse d'obturation et le sélecteur multidirectionnel pour modifier l'ouverture : tournez vers la droite pour obtenir des vitesses rapides ou des petites ouvertures (grandes valeurs), vers la gauche pour obtenir des vitesses lentes ou de grandes ouvertures (petites valeurs). La vitesse d'obturation maximale est de $\frac{1}{16\ 000}$ s et la minimale est de 30 s ; vous pouvez également sélectionner « Bulb » (pose B) pour maintenir l'obturateur ouvert indéfiniment. Vous pouvez régler l'ouverture sur une valeur comprise entre l'ouverture minimale et l'ouverture maximale de l'objectif.

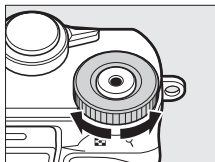

Molette de commande



✍ Prise de vue en rafale

La vitesse d'obturation sélectionnée peut changer si vous avez choisi une cadence égale ou supérieure à 10 vps en mode rafale (☞ 73).

✍ Indicateur d'exposition

Si vous avez sélectionné une vitesse d'obturation autre que « Bulb » (pose B), l'indicateur d'exposition indique si la photo est sous-exposée ou surexposée avec les réglages actuels.

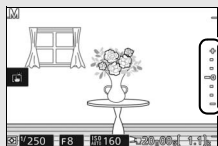

Exposition optimale	Sous-exposée de $\frac{1}{3}$ IL	Surexposée de plus de 2 IL
+ . . - 0 . . -	+ . . - 0 . . -	+ . . - 0 . . -

🏃 Prise de vue de sujets en mouvement (mode Sport)

Choisissez le mode 🏃 (Sport) pour les événements sportifs et autres scènes comprenant des sujets au déplacement rapide. L'appareil prend des photos en continu tant que vous maintenez le déclencheur appuyé (📖 73).

1 Sélectionnez le mode Sport.

Positionnez le sélecteur de mode sur 🏃.

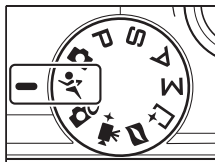

2 Affichez les options du mode de déclenchement.

Appuyez sur 🏃 (📖) pour afficher les options du mode de déclenchement.



3 Sélectionnez une cadence de prise de vue.

Mettez en surbrillance la cadence souhaitée et appuyez sur OK. La cadence est exprimée en nombre de vues enregistrées par seconde (vps) ; choisissez une cadence d'environ 5, 10, 20, 30 ou 60 vps (📖, 📖10, 📖20, 📖30 et 📖60, respectivement). Le nombre maximal de vues pouvant être enregistrées en une seule rafale est 20, sauf si vous avez sélectionné 📖.

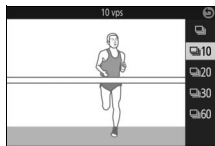

4 Composez votre photo et commencez la prise de vue.

L'appareil prend des photos tant que vous appuyez à fond sur le déclencheur.



Mode Sport

L'appareil photo fait appel aux modes autofocus point sélectif et continu. Le flash, l'illuminateur d'assistance AF, la fonction priorité visage (☐ 102) et l'affichage des images (☐ 102) se désactivent automatiquement.

Prise de vue en rafale

Pendant l'enregistrement des photos sur la carte mémoire, le voyant d'accès de la carte mémoire s'allume (☐ 27). Selon les conditions de prise de vue et la vitesse d'écriture de la carte mémoire, l'enregistrement peut se poursuivre pendant un certain temps une fois la prise de vue terminée. Si l'accumulateur se décharge complètement avant la fin de l'enregistrement de toutes les photos, le déclenchement sera désactivé et les photos restantes, transférées sur la carte mémoire.

Visualisation des photos

Les photos prises en rafale sont considérées comme un groupe lors de la visualisation. Vous pouvez modifier cela à l'aide de la rubrique **Options affich. séquence** du menu Visualisation (☐ 100).



Sélection de l'instant (Meilleur moment)

Choisissez une image parmi 20 enregistrées dans la mémoire temporaire peu avant ou peu après le déclenchement (Sélection active), choisissez le moment du déclenchement alors que la scène photographiée défile au ralenti à l'écran (Affichage au ralenti) ou laissez l'appareil photo choisir le meilleur cliché en fonction de la composition et du mouvement (Sélecteur photo optimisé).

Sélection manuelle de l'image (Sélection active)

Choisissez une ou plusieurs images (jusqu'à 20) parmi les 20 enregistrées peu avant ou peu après la pression du déclencheur.

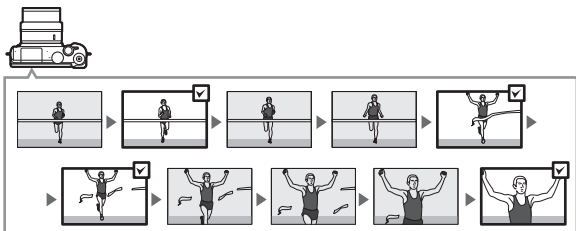

1 Sélectionnez le mode .

Positionnez le sélecteur de mode sur  (Meilleur moment).

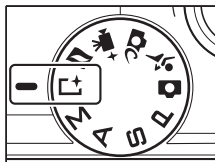

2 Choisissez **Sélection active**.

Appuyez sur **F** (fonction) pour afficher le menu **F**. Mettez en surbrillance **Meilleur moment** et appuyez sur **OK**, puis mettez en surbrillance **Sélection active** et appuyez sur **OK**.

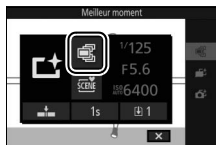

3 Cadrez la photo.

Composez la photo en positionnant le sujet au centre de la vue.



4 Commencez à enregistrer les photos dans la mémoire tampon.

Appuyez sur le déclencheur à mi-course pour effectuer la mise au point (26). L'icône  s'affiche lorsque l'appareil photo commence à enregistrer les photos dans la mémoire tampon.



5 Prenez la photo.

Appuyez doucement sur le déclencheur jusqu'en fin de course. Les 20 photos enregistrées dans la mémoire tampon peu avant et peu après la pression du déclencheur sont stockées temporairement et un indicateur s'affiche en haut de l'écran.



6 Sélectionnez jusqu'à 20 photos.

Appuyez sur ou pour parcourir les photos et appuyez sur ou pour les sélectionner ou les désélectionner (le nombre de photos sélectionnées par défaut dépend de l'option choisie pour **Vues enreg. (par déf.)** dans le menu **F** (fonction)). Les photos sélectionnées sont signalées par des points sur l'indicateur.

Nombre de photos supprimées

Nombre de photos enregistrées



7 Enregistrez les photos sélectionnées.

Appuyez sur pour enregistrer les photos sélectionnées sur la carte mémoire. Le voyant d'accès de la carte mémoire s'allume pendant l'enregistrement ; notez que selon les conditions de prise de vue et la vitesse d'écriture de la carte mémoire, l'enregistrement des photos sélectionnées peut prendre un certain temps. Une fois enregistrées, les photos sont considérées comme un seul groupe pendant la visualisation.



Mode Meilleur moment

Il est impossible d'enregistrer des vidéos et la commande d'enregistrement vidéo est désactivée. Le flash ne peut pas être utilisé.

Sélection active

Avec les réglages par défaut, la photo enregistrée lorsque vous appuyez sur le déclencheur jusqu'en fin de course est marquée automatiquement de l'icône  de l'étape 6.



Votre sélection (Affichage au ralenti)

Lorsque l'affichage au ralenti est sélectionné en mode \square (Meilleur moment), l'appareil enregistre une courte séquence de photos et les affiche au ralenti afin que vous puissiez choisir le moment crucial.

1 Sélectionnez le mode \square .

Positionnez le sélecteur de mode sur \square (Meilleur moment).

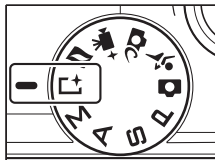

2 Sélectionnez Affichage au ralenti.

Appuyez sur \square (fonction) pour afficher le menu \square . Mettez en surbrillance **Meilleur moment** et appuyez sur \odot , puis mettez en surbrillance **Affichage au ralenti** et appuyez sur \odot .

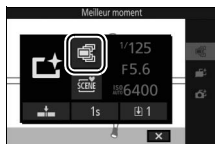

3 Cadrez la photo.

Composez la photo en positionnant le sujet au centre de la vue.



4 Appuyez sur le déclencheur à mi-course.

Après avoir effectué la mise au point, l'appareil enregistre 20 photos dans une mémoire tampon temporaire. Il les affiche ensuite en boucle au ralenti tant que vous appuyez sur le déclencheur à mi-course. L'icône  s'affiche sur le moniteur.



Indicateur d'avancement

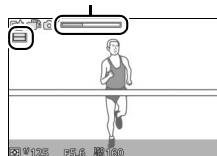

Lorsque la photo de votre choix s'affiche, appuyez sur le déclencheur jusqu'en fin de course afin de l'enregistrer et de supprimer les autres images. La photo sélectionnée s'affiche pendant quelques secondes une fois l'enregistrement terminé. Pour effacer le contenu de la mémoire tampon et quitter sans enregistrer de photo, relâchez le déclencheur sans appuyer dessus jusqu'en fin de course.

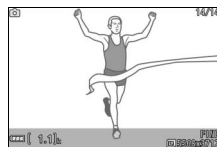

Sélection de l'appareil photo (Sélecteur photo optimisé)

Le Sélecteur de photo optimisé vous aide à saisir les expressions passagères sur les visages ou autres situations difficiles à photographier au bon moment, comme les groupes lors de fêtes. À chaque déclenchement, l'appareil photo sélectionne automatiquement la meilleure image ainsi que quatre autres qui peuvent éventuellement la remplacer, en fonction de la composition et du mouvement.





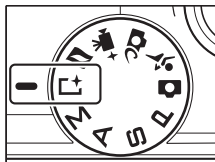

1 Sélectionnez le mode .

Positionnez le sélecteur de mode sur 
(Meilleur moment).



2 Choisissez Sélecteur photo optimisé.

Appuyez sur  (fonction) pour afficher le menu . Mettez en surbrillance **Meilleur moment** et appuyez sur , puis mettez en surbrillance **Sélecteur photo optimisé** et appuyez sur .

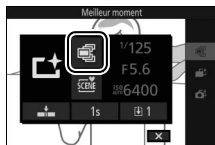

3 Cadrez la photo.

Composez la photo en positionnant le sujet au centre de la vue.

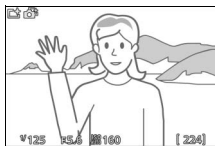

4 Commencez à enregistrer les photos dans la mémoire tampon.

Appuyez sur le déclencheur à mi-course pour effectuer la mise au point (☞ 26).

L'icône  s'affiche lorsque l'appareil photo commence à enregistrer les images dans la mémoire tampon.

L'appareil photo effectue la mise au point en continu pour tenir compte des changements de distance par rapport au sujet, tant que vous maintenez le déclencheur appuyé à mi-course.

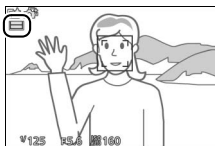

5 Prenez la photo.

Appuyez doucement sur le déclencheur jusqu'en fin de course. L'appareil compare les photos enregistrées dans la mémoire tampon avant et après la pression du déclencheur jusqu'en fin de course, puis sélectionne la meilleure photo et quatre autres qui peuvent éventuellement la remplacer ; il les enregistre sur la carte mémoire. Pendant la visualisation, ces photos sont considérées comme un groupe. La meilleure photo s'affiche sur le moniteur une fois l'enregistrement terminé ; notez que cette opération peut nécessiter un certain temps.



Sélecteur de photo optimisé

L'appareil photo choisit automatiquement un mode Scène adapté au sujet.

■ Visualisation des photos prises avec le Sélecteur de photo optimisé



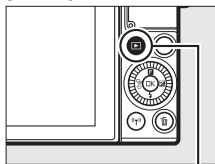

Appuyez sur  et utilisez le sélecteur multidirectionnel pour afficher les photos prises avec le Sélecteur de photo optimisé ( 28 ; les photos prises avec le Sélecteur de photo optimisé sont signalées par l'icône ). Parmi les photos enregistrées par le Sélecteur de photo optimisé, seule la meilleure est affichée (lorsque vous appuyez sur  pour afficher la photo suivante, l'appareil photo ignore les autres meilleures images potentielles. Par conséquent, le numéro de fichier de la photo suivante ne suit pas immédiatement celui de la photo en cours). Pour arrêter la visualisation et revenir en mode de prise de vue, appuyez sur le déclencheur à mi-course.



Commande 





Choix de la meilleure image

Lorsqu'une photo prise avec le Sélecteur de photo optimisé est affichée, vous pouvez choisir la meilleure image en appuyant sur . Appuyez sur  ou  pour voir les autres photos de la séquence et appuyez sur  pour définir la photo actuellement affichée comme meilleure image. Pour revenir à la visualisation normale, appuyez sur .



■ Suppression des photos

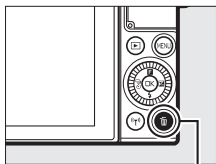

Lorsqu'une photo prise avec le Sélecteur de photo optimisé est sélectionnée, appuyez sur  pour afficher une boîte de dialogue de confirmation ; appuyez à nouveau sur  pour effacer la meilleure image et les autres meilleures images sélectionnées par le Sélecteur de photo optimisé, ou appuyez sur  pour quitter sans les effacer. *Notez qu'une fois effacées, les photos ne peuvent plus être récupérées.*

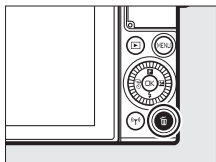

Commande 



■ Suppression de photos individuelles

Dans la boîte de dialogue de sélection de la meilleure image, appuyez sur la commande  pour afficher les options suivantes ; mettez une option en surbrillance à l'aide du sélecteur multidirectionnel et appuyez sur  pour la sélectionner.

- **Cette image** : permet d'effacer la photo actuellement affichée (notez que la photo actuellement définie comme meilleure image ne peut pas être effacée).
- **Toutes sauf la meilleure** : permet d'effacer les meilleures images potentielles, à l'exception de celle actuellement sélectionnée comme meilleure image. Une boîte de dialogue de confirmation s'affiche ; pour effacer l'image ou les images sélectionnée(s), mettez **Oui** en surbrillance et appuyez sur .



☑ Association de photos et de courtes séquences vidéo (mode Instant animé)

Enregistrez de brèves séquences vidéo avec vos photos. À chaque déclenchement, l'appareil photo enregistre une image fixe et une séquence vidéo de 1,6 s environ. Lorsque vous visionnez « l'Instant animé » final sur l'appareil photo, la vidéo est lue au ralenti pendant environ 4 s et l'image fixe s'affiche à la fin.

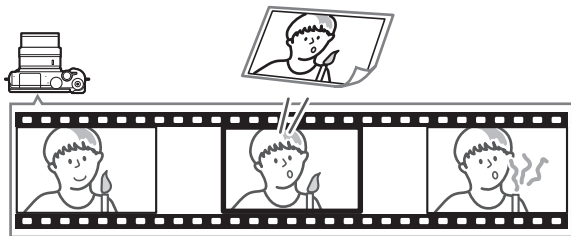

1 Sélectionnez le mode ☑.

Positionnez le sélecteur de mode sur ☑ (Instant animé).

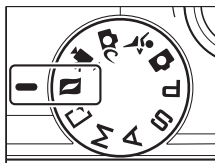

2 Cadrez la photo.

Composez la photo en positionnant le sujet au centre de la vue.



3 Commencez l'enregistrement dans la mémoire tampon.

Appuyez sur le déclencheur à mi-course pour effectuer la mise au point (📖 26). L'icône  s'affiche lorsque l'appareil photo commence à enregistrer la séquence vidéo dans la mémoire tampon.



4 Prenez la photo.

Appuyez doucement sur le déclencheur jusqu'en fin de course. L'appareil enregistre une photo, ainsi qu'une séquence vidéo d'environ 1,6 s, qui commence avant que vous ayez appuyé sur le déclencheur jusqu'en fin de course et se termine après. Notez que l'opération peut prendre un certain temps. Une fois l'enregistrement terminé, la photo s'affiche pendant quelques secondes.



Mode Instant animé

Il est impossible d'enregistrer des vidéos avec la commande d'enregistrement vidéo et d'utiliser le flash.

■ Vidéo avant/après

Utilisez l'option **Vidéo avant/après** du menu  (fonction) pour choisir si les séquences vidéo des Instants animés s'arrêtent lorsque vous appuyez sur le déclencheur jusqu'en fin de course ou environ 0,6 s après (□ 65). Si **1,6 s / 0 s** est sélectionné, la photo utilisée pour l'Instant animé sera la dernière vue de la vidéo.

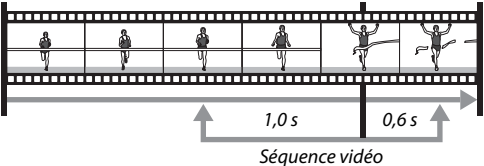
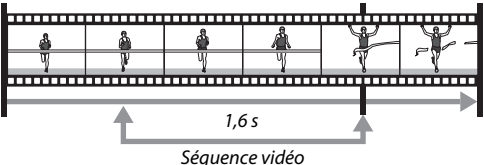
1,0 s / 0,6 s	<p>La séquence vidéo commence environ une seconde avant que vous n'appuyiez sur le déclencheur jusqu'en fin de course et s'arrête environ 0,6 s après.</p> <p><i>Déclencheur appuyé à mi-course</i> <i>Déclencheur appuyé jusqu'en fin de course</i></p>  <p>Séquence vidéo</p>
1,6 s / 0 s	<p>L'appareil photo enregistre environ 1,6 s de séquence vidéo et s'arrête lorsque vous appuyez sur le déclencheur jusqu'en fin de course.</p> <p><i>Déclencheur appuyé à mi-course</i> <i>Déclencheur appuyé jusqu'en fin de course</i></p>  <p>Séquence vidéo</p>



■ ■ Format de fichier

L'option **Format de fichier** du menu **F** permet de choisir le format de fichier des Instants animés.







Fichiers NMS	Les Instants animés comportent un fichier MOV de 4 s environ et une image JPEG. Ils peuvent être visionnés uniquement sur l'appareil photo ou avec ViewNX-i (□ 104).
Fichier MOV	Les Instants animés comportent un fichier MOV de 10 s environ qui peut être lu par de nombreux logiciels. L'Instant animé ne s'affiche pas automatiquement à la fin de la prise de vue (□ 66, 102) ; pour en savoir plus sur le visionnage des séquences vidéo des Instants animés, reportez-vous à la page 36.

■ ■ Audio

Pour enregistrer environ quatre secondes d'ambiance sonore avec les Instants animés dès le démarrage de l'enregistrement vidéo, utilisez le sélecteur multidirectionnel et la commande **OK** afin de sélectionner **Ambiance sonore** pour l'option **Audio** du menu **F** (fonction). Il est également possible d'associer les Instants animés à une musique de fond (**Musique de fond**) ou à aucun son (**Aucun**).



Visualisation des Instants animés

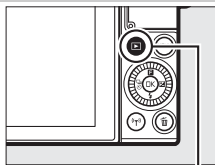

Appuyez sur  et utilisez le sélecteur multidirectionnel pour afficher un Instant animé ( 28 ; les Instants animés sont signalés par l'icône ). Lorsqu'un Instant animé est affiché, appuyez sur  ou touchez l'icône  pour lire la séquence vidéo au ralenti pendant 4 s environ et visionner la photo ; la lecture est accompagnée de la bande sonore sélectionnée à l'aide de l'option **Audio** ( 68). Pour arrêter la visualisation et revenir en mode de prise de vue, appuyez sur le déclencheur à mi-course.



Commande 



Suppression d'Instants animés

Pour supprimer l'Instant animé en cours, appuyez sur . Une boîte de dialogue de confirmation s'affiche ; appuyez à nouveau sur  pour supprimer la photo et la vidéo et revenir à la visualisation, ou appuyez sur  pour quitter sans supprimer le fichier. *Notez qu'une fois supprimés, les Instants animés ne peuvent plus être récupérés.*

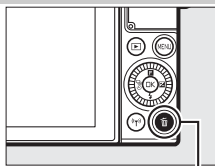

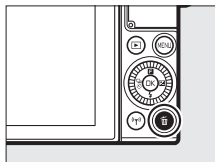

Commande 



Photographie avancée

Cette section décrit les autres fonctionnalités que vous pouvez utiliser lors de la prise de vue.



Contrôle du résultat en temps réel

Le contrôle du résultat en temps réel vous permet de prévisualiser l'impact des modifications des réglages sur la photo finale. Cette fonctionnalité est disponible dans les modes indiqués ci-contre (dans tous les modes, à l'exception de Automatique, elle n'est disponible que si  **Sélecteur auto** est sélectionné comme mode d'exposition,  101). En mode Vidéo avancée, elle s'applique aux vidéos HD, aux accélérés, aux sauts de séquences et aux vidéos de 4 secondes. En mode Meilleur moment, elle s'applique à la sélection active et à l'affichage au ralenti, mais le réglage

 **D-Lighting actif** n'est pas disponible.



1 Choisissez un contrôle du résultat en temps réel.

Appuyez sur  sur l'écran de prise de vue, puis mettez en surbrillance une option et appuyez sur  pour afficher le contrôle sélectionné. Pour en savoir plus, reportez-vous à la page 71.

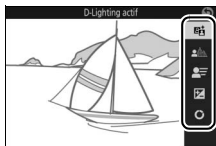

2 Choisissez un réglage.

Tournez le sélecteur multidirectionnel pour régler le contrôle, en vous guidant à l'aide de l'aperçu affiché sur le moniteur. Appuyez sur  une fois le contrôle réglé selon vos souhaits. Pour obtenir des informations sur l'utilisation de la palette créative, reportez-vous à la page 72.



D-Lighting actif : permet de conserver les détails dans les hautes lumières et les ombres afin d'obtenir un contraste naturel.



D-Lighting actif : Élevé



D-Lighting actif : Faible

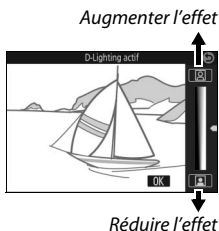

Flou d'arrière-plan : estompez les détails de l'arrière-plan pour faire ressortir votre sujet ou au contraire, privilégiez la netteté à la fois sur l'arrière-plan et sur le premier plan.



Arrière-plan plus net



Arrière-plan plus flou

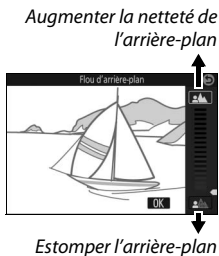

Flou de mouvement (mode Automatique uniquement) : suggérez le mouvement en « floutant » les objets mobiles ou au contraire, restituez ces derniers avec netteté en « figeant » le mouvement.



Figer le mouvement

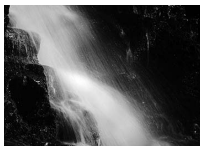

Flouter le mouvement

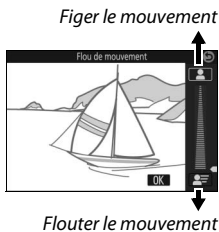

Luminosité : éclaircissez ou assombrissez les photos.

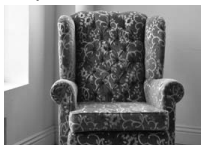

Plus clair



Plus sombre

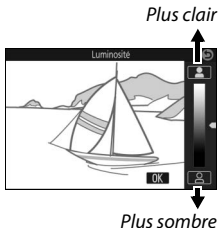

Palette créative : pour choisir un effet créatif, tournez le sélecteur multidirectionnel ou faites pivoter la palette créative affichée sur le moniteur à l'aide d'un doigt. L'effet sélectionné est visible sur le moniteur et change progressivement au fur et à mesure que vous faites pivoter la palette (pour réinitialiser la palette, touchez **Réinit.** lorsque le curseur de la palette créative est affiché).

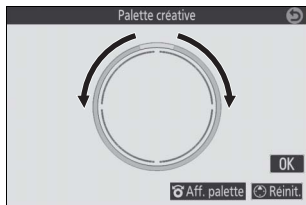
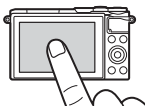

Les photos et les vidéos sont enregistrées avec l'effet sélectionné, mais notez que les options de prise de vue tactile ne sont pas disponibles lorsque la palette créative est affichée (86).



Contrôle du résultat en temps réel

La prise de vue en rafale n'est pas disponible (73) et le flash intégré ne peut pas être utilisé lorsque la fonction de contrôle du résultat en temps réel est activée.

Mode rafale



Prenez une série de photos en rafale.

1 Affichez les options du mode de déclenchement.

Appuyez sur  () pour afficher les options du mode de déclenchement.







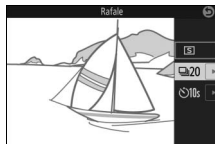

2 Sélectionnez .

Mettez en surbrillance  (rafale) et appuyez sur  pour afficher les options de cadence.



3 Sélectionnez une cadence de prise de vue.

Mettez en surbrillance la cadence souhaitée et appuyez sur . La cadence est exprimée en nombre de vues enregistrées par seconde (vps) ; choisissez une cadence d'environ 5, 10, 20, 30 ou 60 vps (, , ,  et , respectivement). Le nombre maximal de vues pouvant être enregistrées en une seule rafale est 20, sauf si vous avez sélectionné .

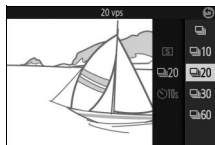

4 Cadrez votre sujet et prenez la photo.

Appuyez à fond sur le déclencheur pour prendre les photos.



Mode rafale

Lorsque  est sélectionné, une seule photo est prise si le flash se déclenche ; le flash intégré ne se déclenchera pas avec les réglages 10, 20, 30 et 60 vps.

Pendant l'enregistrement des photos sur la carte mémoire, le voyant d'accès de la carte mémoire s'allume. Selon les conditions de prise de vue et la vitesse d'écriture de la carte mémoire, l'enregistrement peut prendre un certain temps. Si l'accumulateur se décharge complètement avant la fin de l'enregistrement des images, le déclenchement sera désactivé et les images restantes, transférées sur la carte mémoire.

La prise de vue en rafale n'est pas disponible avec le Contrôle du résultat en temps réel ( 70) ou avec les modes Autoportrait, Créativité, Meilleur moment, Vidéo avancée et Instant animé.

Affichage des photos prises en rafale

Les photos prises en rafale sont considérées comme un groupe lors de la visualisation. Vous pouvez modifier cela à l'aide de la rubrique **Options affich. séquence** du menu Visualisation ( 100).

Vue par vue



Pour ne prendre qu'une seule photo à chaque pression du déclencheur, sélectionnez  (vue par vue) comme mode de déclenchement. L'option Vue par vue n'est pas disponible en mode Sport.



Modes retardateur



Le déclenchement a lieu 10 ou 2 secondes après que vous avez appuyé à fond sur le déclencheur.

1 Affichez les options du mode de déclenchement.

Appuyez sur  () pour afficher les options du mode de déclenchement.



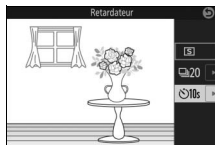

2 Sélectionnez .

Mettez en surbrillance  (retardateur) et appuyez sur  pour afficher les options de retardateur.



3 Sélectionnez l'option de retardateur souhaitée.

Utilisez le sélecteur multidirectionnel pour mettre en surbrillance  ou  et appuyez sur .

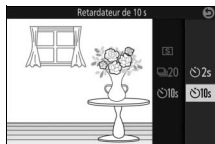

4 Installez l'appareil photo sur un trépied.

Installez l'appareil photo sur un trépied ou posez-le sur une surface plane et stable.



5 Cadrez et prenez la photo.

Appuyez sur le déclencheur à mi-course pour effectuer la mise au point, puis appuyez jusqu'en fin de course. Le témoin du retardateur clignote et un signal sonore retentit. Deux secondes avant la prise de vue, le témoin s'arrête de clignoter et le signal sonore s'accélère.

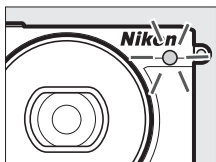

Notez que le compte à rebours peut ne pas démarrer ou que la photo peut ne pas être prise si l'appareil photo ne parvient pas à effectuer la mise au point ou dans tous les autres cas où le déclenchement ne peut avoir lieu. Lorsque vous mettez l'appareil photo hors tension, le retardateur se désactive.



Mode vidéo

Pour enregistrer des vidéos à l'aide du retardateur, sélectionnez le mode Vidéo avancée et utilisez la commande d'enregistrement vidéo pour démarrer le retardateur. Appuyez à nouveau sur cette commande pour arrêter l'enregistrement.







Ouverture du flash

En mode **P**, **S**, **A** ou **M**, appuyez sur la commande d'ouverture du flash pour libérer le flash avant la prise de vue. La prise de vue est interrompue si vous libérez le flash alors que le compte à rebours a commencé.



Flash intégré

Utilisez le flash intégré comme lumière d'appoint lorsque le sujet est faiblement éclairé ou pour « déboucher » (éclairer) les sujets en contre-jour. Le flash intégré est disponible avec les modes de prise de vue suivants, mais notez que certains réglages de l'appareil photo entraînent la désactivation automatique du flash intégré :

Ouverture automatique du flash

En mode  (Automatique) et lorsqu'une option autre que HDR () , Panoramique simplifié () , Paysage de nuit () ou Paysage () est sélectionnée en mode  (Créativité), le flash s'ouvre automatiquement et se déclenche selon la nécessité.

1 Choisissez un mode de flash.

Appuyez au niveau de  sur le sélecteur multidirectionnel pour afficher la liste des modes de flash, puis utilisez le sélecteur multidirectionnel pour mettre en surbrillance le mode souhaité et appuyez sur  pour le sélectionner.

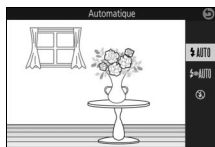

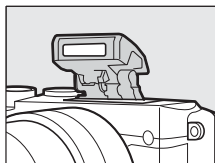

2 Prenez des photos.

Appuyez sur le déclencheur à mi-course pour effectuer la mise au point, puis jusqu'en fin de course pour déclencher. Le flash sort et se déclenche selon la nécessité.



■ Modes de flash

Les modes de flash suivants sont disponibles :

-  AUTO (flash automatique) : en cas de faible éclairage ou de sujet en contre-jour, le flash sort automatiquement lorsque vous appuyez sur le déclencheur à mi-course et se déclenche selon la nécessité.
-  AUTO (auto avec atténuation des yeux rouges) : utilisez ce mode pour réaliser des portraits. Le flash sort et se déclenche selon la nécessité, mais avant cela, le témoin d'atténuation des yeux rouges s'allume pour réduire l'effet « yeux rouges ».
-  (désactivé) : le flash ne se déclenche pas.



Ouverture manuelle du flash

En modes **P**, **S**, **A**, **M** et autoportrait, vous devez sortir le flash manuellement. Le flash ne se déclenche pas s'il est abaissé.

1 Sortez le flash.

Appuyez sur la commande d'ouverture du flash pour sortir le flash.

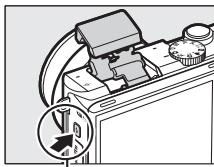

Commande d'ouverture du flash

2 Choisissez un mode de flash.

Appuyez au niveau de () sur le sélecteur multidirectionnel pour afficher la liste des modes de flash, puis utilisez le sélecteur multidirectionnel pour mettre en surbrillance le mode souhaité et appuyez sur pour le sélectionner.

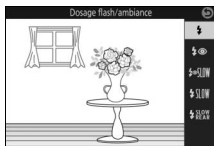

3 Prenez des photos.

Le flash se déclenche à chaque prise de vue. Pour désactiver le flash, appuyez doucement dessus jusqu'au dé clic.

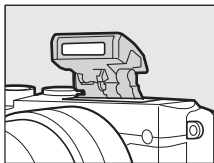

■ Modes de flash

Les modes de flash suivants sont disponibles :

-  (dosage flash/ambiance) : le flash se déclenche à chaque prise de vue.
-  (atténuation des yeux rouges) : utilisez ce mode pour réaliser des portraits. Le flash se déclenche à chaque prise de vue, mais avant cela, le témoin d'atténuation des yeux rouges s'allume pour réduire l'effet « yeux rouges ».
-  SLOW (atténuation des yeux rouges avec synchro lente) : comme en mode atténuation des yeux rouges ci-dessus, sauf que la vitesse d'obturation ralentit automatiquement pour capturer la lumière de l'arrière-plan pendant la nuit ou lorsque l'éclairage est faible. Utilisez ce mode pour incorporer l'éclairage de l'arrière-plan à un portrait. Disponible uniquement en modes **P** et **A**.
-  SLOW (dosage flash/ambiance + synchro lente) : comme en mode dosage flash/ambiance ci-dessus, sauf que la vitesse d'obturation ralentit automatiquement pour capturer la lumière de l'arrière-plan pendant la nuit ou lorsque l'éclairage est faible. Utilisez ce mode lorsque vous souhaitez restituer à la fois le sujet et l'arrière-plan. Disponible uniquement en modes **P** et **A**.
-  SLOW REAR (synchro sur le second rideau + synchro lente) : comme en mode synchro sur le second rideau ci-dessus, sauf que la vitesse d'obturation ralentit automatiquement pour capturer la lumière de l'arrière-plan pendant la nuit ou lorsque l'éclairage est faible. Utilisez ce mode lorsque vous souhaitez restituer à la fois le sujet et l'arrière-plan. Disponible uniquement en modes **P** et **A**.
-  REAR (synchro sur le second rideau) : le flash se déclenche juste avant la fermeture de l'obturateur, créant ainsi un filé de lumière derrière les sources lumineuses en mouvement (ci-dessous à droite). Disponible uniquement en modes **S** et **M**.



Synchro sur le premier rideau



Synchro sur le second rideau

✓ Ouverture du flash

Lorsque vous utilisez le flash, vérifiez qu'il est sorti entièrement comme illustré à droite. Ne touchez pas le flash pendant la prise de vue.

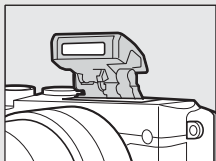

▣ Fermeture du flash intégré

Pour économiser l'énergie lorsque vous n'utilisez pas le flash, refermez-le en appuyant doucement vers le bas jusqu'à ce que le loquet s'enclenche. *Ne forcez pas.* Vous pourriez sinon le faire dysfonctionner.

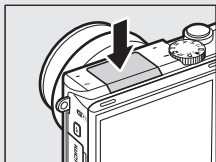

▣ Témoin de disponibilité du flash

Lorsque vous appuyez sur le déclencheur à mi-course, le témoin de disponibilité du flash (⚡) s'allume pour indiquer que le flash est entièrement chargé.



Utilisation du flash intégré

Si le flash se déclenche très rapidement plusieurs fois de suite, il peut, ainsi que l'obturateur, se désactiver temporairement pour se protéger. La prise de vue peut reprendre après une courte interruption.

Les objets proches de l'appareil photo peuvent être surexposés sur les photos prises à des sensibilités élevées.

Pour éviter le vignettage, retirez le parasoleil et photographiez à des distances d'au moins 60 cm. Certains objectifs peuvent provoquer un vignettage aux grandes distances ou occulter le témoin d'atténuation des yeux rouges, empêchant l'atténuation des yeux rouges de fonctionner correctement. Les illustrations suivantes montrent le vignettage produit par les ombres projetées par l'objectif lorsque le flash intégré est utilisé.

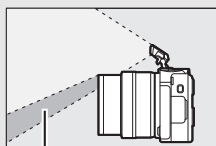

Ombre



Vignettage

Ouverture, sensibilité et portée du flash

La portée du flash varie en fonction de la sensibilité (équivalence ISO) et de l'ouverture.

Autoportraits

Pour réaliser des autoportraits à l'aide du moniteur, retournez-le comme le montre l'illustration et suivez les étapes ci-dessous.

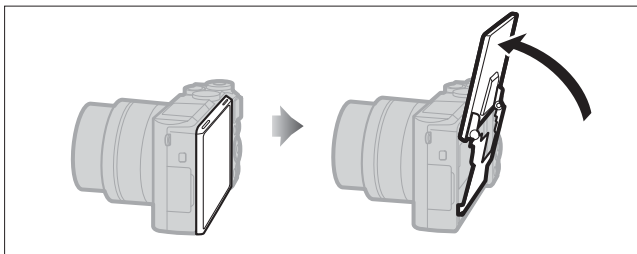

1 Retournez le moniteur.

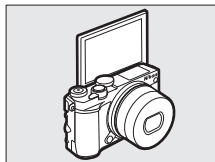

L'appareil photo sélectionnera le mode autoportrait.

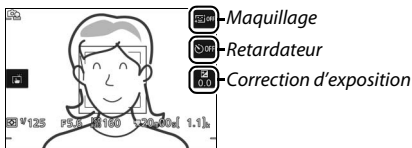

2 Modifiez les réglages.

Vous pouvez modifier les réglages suivants à l'aide des commandes tactiles :



 Maquillage	Touchez le moniteur pour activer ou désactiver le maquillage. Lorsque cette option est activée, l'aspect des visages détectés par l'appareil photo (trois au maximum) est lissé ; notez qu'il n'est pas possible de prévisualiser cet effet sur le moniteur.
 Retardateur	Touchez le moniteur pour parcourir les réglages du retardateur comme suit : retardateur de 2 s, retardateur de 10 s et retardateur désactivé.
 Correction de l'exposition	Touchez l'indicateur d'exposition pour régler la correction d'exposition et touchez OK pour quitter une fois les réglages effectués.

3 Prenez la photo.

Touchez le moniteur pour effectuer la mise au point sur le sujet sélectionné et prendre la photo, ou appuyez à mi-course sur le déclencheur pour effectuer la mise au point et jusqu'en fin de course pour photographier. Utilisez la commande d'enregistrement vidéo pour réaliser des vidéos. Les vidéos sont enregistrées en 1080/30p.

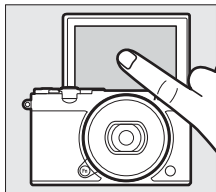

4 Quittez le mode autoportrait.

Lorsque le moniteur n'est plus en position d'autoportrait, le mode autoportrait se désactive.

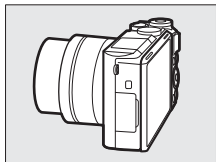

Mode autoportrait

Les commandes tactiles sont toujours disponibles en mode autoportrait quelle que soit l'option sélectionnée pour **Commandes écran tactile** dans le menu Configuration (□ 103). Toutes les commandes sont désactivées, à l'exception du commutateur marche-arrêt, du déclencheur, des commandes d'enregistrement vidéo et d'ouverture du flash ; utilisez la commande d'ouverture du flash pour libérer le flash selon la nécessité. Le flash se déclenche en mode  AUTO (auto + atténuation des yeux rouges). Les photos prises en mode autoportrait lorsque **NEF (RAW)** ou **NEF (RAW) + JPEG fine** est sélectionné comme qualité d'image seront enregistrées en tant qu'images JPEG de qualité « fine ».

Si **Désactivé** est sélectionné pour le **Mode autoportrait** dans le menu Configuration (□ 103), l'appareil photo n'entre pas en mode autoportrait lorsque le moniteur est retourné ; les photos sont prises dans le mode sélectionné avec le sélecteur de mode.



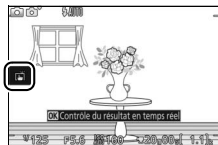

Options de prise de vue tactile

Touchez l'icône indiquée à droite pour choisir l'opération effectuée lorsque vous touchez le moniteur en mode de prise de vue. Les options disponibles varient en fonction des modes de prise de vue et de mise au point.





Automatique, Créativité et Autoportrait

Choisissez l'une des options suivantes.

	Lorsque vous touchez un sujet à l'écran, l'appareil effectue la mise au point et prend une photo.
	Touchez le moniteur pour positionner la zone de mise au point lorsque Paysage de nuit , Paysage ou Gros plan est sélectionné en mode Créativité (□ 41). Pour effectuer la mise au point, appuyez sur le déclencheur à mi-course.
	Touchez l'écran pendant la prise de vue n'a aucun effet.

Mode Sport





	Touchez le moniteur pour positionner la zone de mise au point. Pour effectuer la mise au point, appuyez sur le déclencheur à mi-course.
	Touchez l'écran pendant la prise de vue n'a aucun effet.

Modes P, S, A et M

L'opération effectuée lorsque vous touchez l'écran dépend du mode de mise au point de l'appareil photo (autofocus ou mise au point manuelle).

■ Modes autofocus



Les options suivantes sont disponibles en modes autofocus (AF-A, AF-S et AF-C).

	Lorsque vous touchez un sujet à l'écran, l'appareil effectue la mise au point et prend une photo.
	Touchez l'écran pour positionner la zone de mise au point, lorsque AF point sélectif est sélectionné comme mode de zone AF (☐ 102). Pour effectuer la mise au point, appuyez sur le déclencheur à mi-course.
	Touchez un sujet pour démarrer le suivi lorsque le suivi du sujet est sélectionné comme mode de zone AF (☐ 102).
	Toucher l'écran pendant la prise de vue n'a aucun effet.



■ Mode de mise au point manuelle

Les options suivantes sont disponibles en mode de mise au point manuelle.



	Lorsque vous touchez l'écran, l'appareil prend une photo sans effectuer d'abord la mise au point.
	Touchez un sujet afin de l'agrandir sur le moniteur.
	Toucher l'écran pendant la prise de vue n'a aucun effet.

Mode Vidéo avancée

L'opération effectuée lorsque vous touchez l'écran dépend du mode de mise au point de l'appareil photo (autofocus ou mise au point manuelle).



■ Modes autofocus

Les options suivantes sont disponibles en modes autofocus (AF-F et AF-S).

	Pour effectuer la mise au point lorsque AF zone automatique ou AF point sélectif est sélectionné comme mode de zone AF (□ 102), touchez le sujet à l'écran.
	Touchez un sujet pour démarrer le suivi lorsque le suivi du sujet est sélectionné comme mode de zone AF (□ 102).
	Toucher l'écran pendant la prise de vue n'a aucun effet.

■ Mode de mise au point manuelle

Les options suivantes sont disponibles en mode de mise au point manuelle.

	Touchez un sujet afin de l'agrandir sur le moniteur.
	Toucher l'écran pendant la prise de vue n'a aucun effet.

✓ Modes incompatibles

Les options de prise de vue tactile ne sont pas disponibles en modes Meilleur moment et Instant animé ou lorsque **Vidéo 4K** est sélectionné en mode Vidéo avancée.

✓ Photographier à l'aide des options de prise de vue tactile

Évitez d'appuyer trop fort sur l'écran. L'appareil photo risque de bouger au moment du déclenchement, avec pour conséquence des photos floues.

Vous pouvez utiliser le déclencheur pour effectuer la mise au point et prendre des photos même lorsque l'icône  est affichée (elle indique que les options de prise de vue tactile sont actives). Servez-vous du déclencheur pour prendre des photos en rafale (□ 73) et pendant l'enregistrement vidéo. Les options de prise de vue tactile permettent de ne prendre qu'une seule photo à la fois en mode rafale ; elles ne permettent pas de prendre des photos pendant l'enregistrement vidéo. En mode retardateur (□ 75), lorsque vous touchez le moniteur, la mise au point est mémorisée et le compte à rebours démarre ; la photo est prise au bout de dix ou deux secondes environ.

Possibilités offertes par le Wi-Fi

L'appareil photo peut se connecter via des réseaux sans fil Wi-Fi à un périphérique mobile (smartphone ou tablette) exécutant l'application dédiée de Nikon, Wireless Mobile Utility (☞ 93).

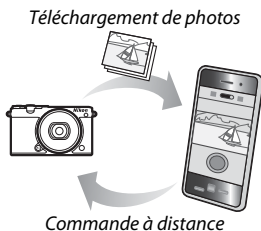

Installation de l'application Wireless Mobile Utility

1 Recherchez l'application.

Sur le périphérique mobile, connectez-vous au service Google Play, à l'App Store ou un autre marché d'applications et recherchez « Wireless Mobile Utility ». Pour en savoir plus, lisez les instructions fournies avec le périphérique mobile.

2 Installez l'application.

Lisez le descriptif de l'application et installez-la. Le manuel de Wireless Mobile Utility (pdf) est téléchargeable depuis les URL suivantes :

- **Android** : <http://nikonimglib.com/ManDL/WMAU/>
- **iOS** : <http://nikonimglib.com/ManDL/WMAU-ios/>



Android



iOS



Sécurité sans fil

Avec les réglages par défaut, la sécurité sans fil n'est pas activée. Activez la sécurité sans fil sur l'appareil photo avant de vous connecter.

■ Activation de la sécurité sans fil

Suivez les étapes ci-dessous pour activer la sécurité sans fil.

1 Sélectionnez **Type de connexion Wi-Fi**.

Sélectionnez **Type de connexion Wi-Fi** dans le menu Wi-Fi.

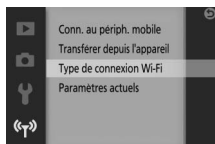

2 Activez le cryptage.

Sélectionnez **Authenticat./chiffrement** pour afficher les options de cryptage. Mettez en surbrillance **WPA2-PSK-AES** et appuyez sur **OK** pour activer la sécurité sans fil. Un mot de passe est désormais nécessaire pour vous connecter à l'appareil photo ; le mot de passe par défaut est « NIKON_J5 » (vous pouvez afficher le mot de passe actuel à tout moment en sélectionnant **Paramètres actuels** dans le menu Wi-Fi). Pour pouvoir vous connecter sans mot de passe, sélectionnez **Open** pour l'option **Authenticat./chiffrement**.

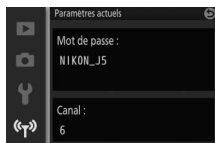
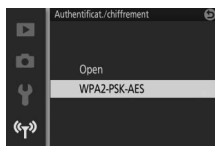
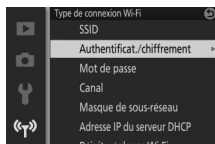

■ Modification du mot de passe

Vous pouvez modifier le mot de passe tel que décrit ci-dessous. La modification du mot de passe est possible uniquement si **WPA2-PSK-AES** est sélectionné pour **Authentificat./chiffrement** dans le menu Wi-Fi.

1 Sélectionnez **Type de connexion Wi-Fi > Mot de passe.**

Sélectionnez **Type de connexion Wi-Fi** dans le menu Wi-Fi, puis mettez en surbrillance **Mot de passe** et appuyez sur **OK**.

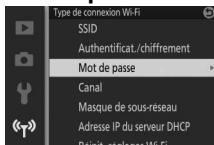

2 Saisissez un mot de passe.

La boîte de dialogue de saisie de texte illustrée ci-contre s'affiche avec le mot de passe actuel (par défaut « NIKON_J5 ») dans la zone du mot de passe. Touchez les caractères pour les mettre en surbrillance dans la zone du mot de passe ou tournez la molette de commande pour déplacer le curseur. Pour saisir un nouveau caractère à l'emplacement actuel du curseur, tapez sur les touches de la zone du clavier ou mettez en surbrillance les caractères à l'aide du sélecteur multidirectionnel et appuyez sur **OK**. Pour basculer entre les minuscules, majuscules, chiffres et symboles, appuyez sur la commande **Fn** ou tapez sur la touche Majuscule.



Les mots de passe peuvent comporter entre 8 et 36 caractères. Après avoir saisi le mot de passe, touchez **OK**. Vous pouvez afficher le mot de passe à tout moment en sélectionnant **Paramètres actuels** dans le menu Wi-Fi.

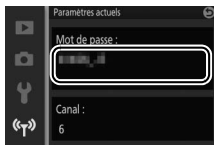



✓ Sécurité

L'un des avantages d'un périphérique sans fil est qu'il permet aux personnes de se connecter librement afin d'échanger des données sans fil en tout lieu, dans la limite de sa portée. Néanmoins, vous pouvez être confronté aux situations suivantes si les fonctionnalités de sécurité ne sont pas activées :

- **Vol de données** : il se peut que des tiers malveillants interceptent les transmissions sans fil afin de voler des identifiants, des mots de passe et autres informations personnelles.
- **Accès non autorisé** : des utilisateurs non autorisés peuvent avoir accès au réseau et modifier des données ou réaliser d'autres actions malveillantes. Notez qu'en raison de la conception des réseaux sans fil, des attaques spécialisées peuvent permettre un accès non autorisé même si les fonctionnalités de sécurité sont activées.

✎ Type de connexion Wi-Fi

En plus des options d'authentification/chiffrement et de mot de passe, le menu **Type de connexion Wi-Fi** comporte les rubriques suivantes :

- **SSID** : choisissez le SSID de l'appareil photo (nom de réseau). La méthode de saisie du SSID est identique à celle de modification du mot de passe.
- **Canal** : canal sans fil utilisé pour les connexions sans fil. Appuyez sur  ou  pour choisir parmi les canaux 1 à 11 et appuyez sur  pour valider votre sélection.
- **Masque de sous-réseau/Adresse IP du serveur DHCP** : nous vous recommandons d'utiliser le masque de sous-réseau par défaut (255.255.255.0) et l'adresse IP du serveur DHCP (192.168.0.1).
- **Réinit. réglages Wi-Fi** : sélectionnez **Oui** pour redonner aux réglages sans fil leurs valeurs par défaut.

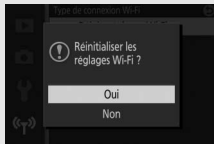
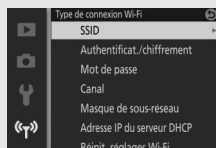

✎ Paramètres actuels

Sélectionnez **Paramètres actuels** pour afficher les réglages actuels de SSID, d'authentification/chiffrement, de mot de passe, de canal, de masque de sous-réseau et d'adresse IP du serveur DHCP.

Connexion en Wi-Fi

Avant de vous connecter en Wi-Fi (réseau local sans fil), installez Wireless Mobile Utility sur votre périphérique mobile Android ou iOS compatible.

Android et iOS : connexion via le SSID

Activez le Wi-Fi sur le périphérique mobile avant de vous connecter. Pour en savoir plus, consultez la documentation fournie avec le périphérique mobile.

1 Appuyez sur la commande « Ψ » (Wi-Fi).

Le SSID de l'appareil photo s'affiche (vous pouvez également afficher le SSID de l'appareil photo en mettant en surbrillance **Conn. au périph. mobile** dans le menu Wi-Fi et en appuyant sur \blacktriangleright).

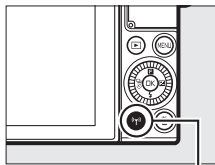

Commande « Ψ » (Wi-Fi)



2 Sélectionnez le SSID de l'appareil photo.

Sur le périphérique mobile, sélectionnez **Réglages** > **Wi-Fi** et sélectionnez le SSID de l'appareil photo pour vous connecter en Wi-Fi. Si c'est la première fois que vous vous connectez après avoir modifié les paramètres du mot de passe (☞ 91), saisissez le nouveau mot de passe lorsque vous y êtes invité.

3 Lancez Wireless Mobile Utility.

Lancez l'application Wireless Mobile Utility installée sur le périphérique mobile. Reportez-vous au manuel de Wireless Mobile Utility pour en savoir plus (☞ 89).



Android : connexion via NFC

Si le périphérique mobile prend en charge la technologie NFC (Near Field Communication), la connexion Wi-Fi peut être établie simplement en plaçant le logo **N** (N-Mark) de l'appareil photo sur l'antenne NFC du périphérique mobile. Avant de vous connecter, activez la NFC et le Wi-Fi sur le périphérique mobile comme décrit dans la documentation fournie avec ce dernier.

Pour vous connecter via la NFC, placez le logo **N** (N-Mark) de l'appareil photo sur l'antenne NFC du périphérique mobile (pour connaître l'emplacement de l'antenne NFC, reportez-vous à la documentation fournie avec le périphérique mobile). Maintenez le contact jusqu'à ce que l'appareil photo affiche un message indiquant qu'un périphérique NFC a été détecté.

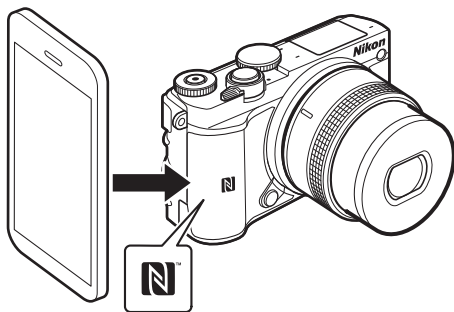

Une fois le périphérique mobile détecté, une connexion Wi-Fi sera établie et l'application Wireless Mobile Utility se lancera automatiquement. Consultez le manuel de Wireless Mobile Utility pour en savoir plus (📖 89).

NFC

NFC (Near Field Communication) est une norme internationale de technologie de communication sans fil à courte portée.

Absence de connexion

Si vous ne parvenez pas à établir une connexion à l'aide de la NFC comme décrit ci-dessus, connectez-vous en sélectionnant manuellement le SSID de l'appareil photo (☐ 93).

Wi-Fi

Avant d'utiliser la fonction Wi-Fi, veuillez lire les avertissements des pages xvi à xviii ; pour éviter toute coupure d'alimentation lorsque vous êtes connecté, veuillez également à recharger l'accumulateur de l'appareil photo. N'utilisez pas le Wi-Fi dans les lieux où son usage est interdit. Notez que la fonction Wi-Fi de l'appareil photo ne peut pas être utilisée lorsqu'un câble USB est branché.

Interruption des connexions Wi-Fi

Le Wi-Fi s'interrompt automatiquement si le périphérique mobile n'établit pas de connexion dans un délai de cinq minutes. Pour interrompre manuellement la connexion Wi-Fi, appuyez sur la commande MENU pour quitter la veille Wi-Fi ou l'écran de connexion.





Transfert des photos vers un périphérique mobile

Suivez les instructions ci-dessous pour transférer les photos de l'appareil photo vers un périphérique mobile. Il n'est pas possible de transférer les vidéos.

Transfert des photos une par une

Utilisez la commande «» (Wi-Fi) pour transférer la photo actuellement affichée en plein écran.

- 1 Affichez la photo sur l'appareil photo.**
Affichez la photo souhaitée en plein écran.

- 2 Appuyez sur la commande «» (Wi-Fi).**
La pression de la commande «» (Wi-Fi) active la connexion Wi-Fi ; le SSID de l'appareil photo s'affiche sur le moniteur.

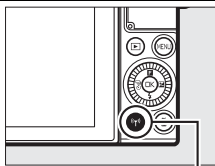

Commande «» (Wi-Fi)

- 3 Sélectionnez le SSID de l'appareil photo.**
Sur le périphérique mobile, sélectionnez **Réglages > Wi-Fi** et sélectionnez le SSID de l'appareil photo pour vous connecter en Wi-Fi. Si c'est la première fois que vous vous connectez après avoir modifié les paramètres du mot de passe (91), saisissez le nouveau mot de passe lorsque vous y êtes invité.

- 4 Téléchargez la photo vers le périphérique mobile.**
Lancez l'application Wireless Mobile Utility sur le périphérique mobile et suivez les instructions de la page 99 pour télécharger la photo.

Menu **F** (fonction)

Vous pouvez également transférer les photos en appuyant sur **F** en visualisation plein écran puis en mettant en surbrillance **Transfert Wi-Fi** et en appuyant sur **OK**.



Transfert de plusieurs photos

Pour transférer plusieurs photos sélectionnées, utilisez l'option **Transférer depuis l'appareil** du menu Wi-Fi.

1 Choisissez **Transférer depuis l'appareil**.



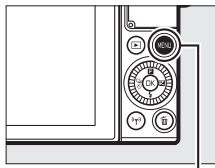

Appuyez sur la commande MENU pour afficher les menus. Mettez en surbrillance **Transférer depuis l'appareil** dans le menu Wi-Fi et appuyez sur .

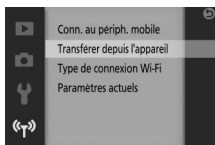

Commande MENU



2 Sélectionnez les photos.

Appuyez sur  ou  pour parcourir les photos et appuyez sur  pour les sélectionner ou les désélectionner. Vous pouvez également toucher le moniteur pour sélectionner ou désélectionner les photos. Les photos sélectionnées sont signalées par l'icône .



3 Appuyez sur .

Appuyez sur  pour terminer l'opération. Le SSID de l'appareil photo s'affiche sur le moniteur.



4 Sélectionnez le SSID de l'appareil photo.

Sur le périphérique mobile, sélectionnez **Réglages** > **Wi-Fi** et choisissez le SSID de l'appareil photo pour vous connecter en Wi-Fi. Si c'est la première fois que vous vous connectez après avoir modifié les paramètres du mot de passe (☞ 91), saisissez le nouveau mot de passe lorsque vous y êtes invité.

5 Téléchargez les photos vers le périphérique mobile.

Lancez l'application Wireless Mobile Utility sur le périphérique mobile et suivez les instructions de la page 99 pour télécharger les photos sélectionnées.

Transfert des photos via la NFC

Vous pouvez transférer via la technologie NFC les photos affichées en plein écran ou en surbrillance dans la liste des imagerie (☞ 94).

1 Affichez ou mettez en surbrillance la photo souhaitée.

Affichez la photo en plein écran ou mettez-la en surbrillance dans la liste des imagerie.

2 Connectez-vous.

Placez le logo  (N-Mark) de l'appareil photo sur l'antenne NFC du périphérique mobile jusqu'à ce que l'appareil photo affiche un message indiquant qu'un périphérique NFC a été détecté.

3 Téléchargez les photos vers le périphérique mobile.

L'application Wireless Mobile Utility se lance automatiquement sur le périphérique mobile ; suivez les instructions de la page 99 pour télécharger les photos sélectionnées.



Téléchargement des photos sélectionnées vers le périphérique mobile

Pour télécharger les photos sélectionnées vers le périphérique mobile, établissez une connexion Wi-Fi avec l'appareil photo (☎ 93, 94) et sélectionnez **Visualiser des photos** dans Wireless Mobile Utility. Une boîte de dialogue de confirmation s'affiche ; sélectionnez **OK** pour télécharger les photos sélectionnées avec l'appareil photo.

Android OS

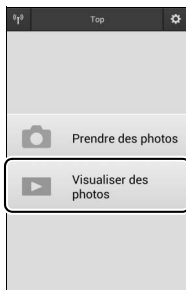

iOS



Options des menus

Pour afficher les menus Visualisation, Prise de vue, Configuration et Wi-Fi, appuyez sur la commande MENU. Vous disposez des options de menu suivantes :

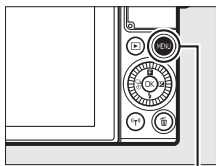

Commande MENU

■ Options du menu Visualisation

Option	Description
Effacer	Permet d'effacer plusieurs images.
Diaporama	Permet de visualiser les vidéos et les photos sous forme de diaporama.
Rotation des images	Permet de faire pivoter les photos verticales pendant la visualisation.
Options affich. séquence	Permet de choisir le mode d'affichage des séries.
Protéger	Permet de protéger les photos contre une suppression accidentelle.
D-Lighting	Permet d'éclaircir les ombres dans les photos sombres ou prises à contre-jour. Une copie retouchée est créée et enregistrée séparément de l'original non modifié.
Redimensionner	Permet de créer de petites copies des photos sélectionnées.
Recadrer	Permet de créer des copies recadrées des photos sélectionnées.
Éditer la vidéo	Permet de créer des copies de vidéos après avoir supprimé certains passages.

Options du menu Prise de vue

Option	Description
Réinitialiser les options	Permet de redonner aux options de prise de vue leurs valeurs par défaut.
Créativité	Permet de choisir un mode Créativité.
Meilleur moment	Vous avez le choix entre Sélection active , Affichage au ralenti et Sélecteur photo optimisé .
Vidéo avancée	Permet de choisir le type de vidéo utilisé en mode Vidéo avancée.
Mode d'exposition	Permet de choisir comment l'appareil photo règle la vitesse d'obturation et l'ouverture en mode Instant animé (□ 65), lorsqu'une option autre que Clip/intervalle est sélectionnée en mode Vidéo avancée (□ 38) et lorsque Sélection active (□ 55) ou Affichage au ralenti (□ 59) est sélectionné en mode Meilleur moment.
Qualité d'image	Permet de choisir un format de fichier et un taux de compression.
Taille d'image	Permet de choisir la taille des photos.
Taille d'image/cadence	Permet de choisir la taille d'image et la cadence des vidéos en modes Automatique, P , S , A , M et Sport et lorsque Vidéo HD est sélectionné en mode Vidéo avancée (□ 38).
Mesure	Permet de choisir la méthode utilisée pour mesurer l'exposition.
Balance des blancs	Permet de modifier les réglages en fonction du type d'éclairage.
Sensibilité (ISO)	Permet de contrôler la sensibilité de l'appareil photo à la lumière.
Picture Control	Permet de choisir la méthode utilisée pour traiter les photos.
Contrôle auto. distorsion	Permet de choisir si l'appareil photo corrige la distorsion en barillet et en coussinet.
Espace colorimétrique	Permet de choisir un espace colorimétrique pour les nouvelles photos.
D-Lighting actif	Permet de conserver les détails dans les hautes lumières et les ombres.
Réduction du bruit	Permet de réduire le bruit provoqué par les expositions de longue durée.
Réduction du bruit ISO	Permet de réduire le bruit provoqué par des sensibilités (ISO) élevées.
Options audio des vidéos	Permet de choisir les options d'enregistrement du son.
Capture automatique d'images	Permet de préciser si l'appareil prend automatiquement des photos pendant l'enregistrement vidéo et de choisir le nombre de photos prises par minute.



Option	Description
Intervallomètre	Permet de prendre des photos selon un intervalle pré-sélectionné.
VR optique	Permet d'indiquer si vous utilisez la fonction de réduction de vibration « VR optique » avec les objectifs 1 NIKKOR compatibles.
VR électronique (vidéos)	Permet d'indiquer si vous utilisez la fonction de réduction de vibration « VR électronique » avec les Instants animés ou les vidéos. En mode Vidéo avancée, la fonction VR électronique s'applique uniquement aux vidéos enregistrées à l'aide de l'option Vidéo HD (□ 38).
Mode de mise au point	Permet de choisir la méthode de mise au point.
Mode de zone AF	Permet de choisir la méthode de sélection de la zone de mise au point.
Priorité visage	Permet d'activer ou de désactiver la fonction priorité visage.
Illuminateur AF intégré	Permet de contrôler l'illuminateur d'assistance AF intégré.
Contrôle du flash	Permet de choisir un mode pour le flash intégré.
Correction du flash	Permet de contrôler l'intensité du flash.



■ Options du menu Configuration

Option	Description
Réinitialiser les options	Permet de redonner aux options du menu Configuration leurs valeurs par défaut, à l'exception de Réduction scintillement , Fuseau horaire et date et Langue (Language) .
Formater la carte	Permet de formater la carte mémoire.
Photo si carte absente ?	Permet d'autoriser le déclenchement même si aucune carte mémoire n'est insérée dans l'appareil photo.
Affichage des images	Permet d'afficher les images après la prise de vue.
Affichage	Permet de régler la luminosité de l'écran, d'afficher ou de masquer un quadrillage et de choisir les informations à afficher.
Réglages du son	Permet de choisir les sons émis par l'appareil photo.
Extinction automatique	Permet de choisir le délai avant l'extinction automatique.

Option	Description
Mode autoportrait	Permet de choisir si l'appareil photo entre automatiquement en mode autoportrait lorsque le moniteur est retourné (□ 83).
Commandes écran tactile	Permet d'activer ou de désactiver les commandes de l'écran tactile.
Régler la commande Fn	Permet de choisir la fonction attribuée à la commande Fn.
Mémo. expo. déclencheur	Permet de choisir si l'exposition est mémorisée, ou non, lorsque vous appuyez sur le déclencheur à mi-course.
Réduction scintillement	Permet de réduire le scintillement ou l'effet de bande.
Réinitialiser n° fichiers	Permet de remettre à zéro la numérotation des fichiers.
Fuseau horaire et date	Permet de régler l'horloge de l'appareil photo.
Langue (Language)	Permet de choisir la langue d'affichage de l'appareil photo.
Rotation auto des images	Permet d'enregistrer avec les photos, l'orientation de l'appareil photo.
Correction des pixels	Permet de vérifier et d'optimiser le capteur d'image et les processeurs d'image de l'appareil photo.
Version du firmware	Permet d'afficher la version du firmware (microprogramme) actuel.



Options du menu Wi-Fi

Option	Description
Conn. au périph. mobile	Permet d'afficher le SSID de l'appareil photo en vue d'une connexion à un périphérique mobile.
Transférer depuis l'appareil	Permet de transférer les images de l'appareil photo vers le périphérique mobile.
Type de connexion Wi-Fi	Permet de modifier le SSID de l'appareil photo, le mot de passe et d'autres réglages de connexion.
Paramètres actuels	Permet d'afficher le SSID de l'appareil photo, le mot de passe et d'autres réglages de connexion.



Connexion à un ordinateur

Copie des photos sur l'ordinateur

Vous pouvez copier les photos sur l'ordinateur à l'aide de ViewNX-i.

Installation de ViewNX-i

Pour transférer et visionner les images, téléchargez la dernière version du programme d'installation de ViewNX-i depuis le site Web ci-dessous et suivez les instructions affichées à l'écran pour effectuer l'installation. Une connexion Internet est nécessaire. Pour connaître la configuration système requise et obtenir d'autres informations, consultez le site Web Nikon de votre région (☞ xv).

<http://downloadcenter.nikonimglib.com/>

Capture NX-D

Utilisez le logiciel Capture NX-D de Nikon pour affiner les photos ou modifier les réglages des images NEF (RAW) et enregistrer ces dernières dans d'autres formats. Capture NX-D est téléchargeable depuis :

<http://downloadcenter.nikonimglib.com/>

Instants animés

ViewNX-i est nécessaire pour visionner les Instants animés enregistrés à l'aide de l'option **Format de fichier** > **Fichiers NMS** (☞ 68).



Copie des photos sur l'ordinateur

Avant d'aller plus loin, veillez à avoir installé ViewNX-i (☞ 104).

1 Branchez le câble USB.

Après avoir éteint l'appareil photo et vérifié qu'une carte mémoire est insérée, branchez le câble USB fourni comme illustré, puis mettez l'appareil photo sous tension.

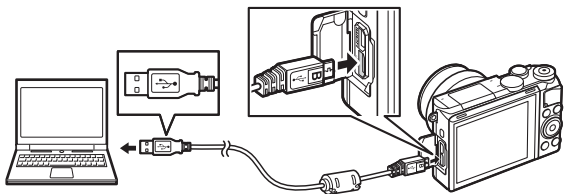

Fiabilité de la source d'alimentation

Afin de ne pas risquer une interruption du transfert des données, veillez à ce que l'accumulateur de l'appareil photo soit entièrement chargé.

Connexion des câbles

Vérifiez que l'appareil photo est éteint avant de brancher ou de débrancher les câbles d'interface. Ne forcez pas et n'inclinez pas les connecteurs en les insérant.

Pendant le transfert

N'éteignez pas l'appareil photo, ni ne débranchez le câble USB pendant le transfert.

Hubs USB

Le transfert risque de ne pas se dérouler comme prévu si l'appareil photo est raccordé par le biais d'un hub USB ou du clavier.



2 Démarrez le composant Nikon Transfer 2 de ViewNX-i.

Si un message vous invite à choisir un programme, sélectionnez Nikon Transfer 2.

Windows 7

Si la boîte de dialogue suivante s'affiche, sélectionnez Nikon Transfer 2 comme décrit ci-dessous.

- 1 Sous **Importer vos images et vos vidéos**, cliquez sur **Modifier le programme**. Une boîte de dialogue de sélection de programmes s'affiche ; sélectionnez **Importer le fichier avec Nikon Transfer 2** et cliquez sur **OK**.



- 2 Double-cliquez sur **Importer le fichier**.

Windows 8.1

Il se peut que Windows 8.1 affiche une boîte de dialogue d'exécution automatique lorsque vous connectez l'appareil photo. Touchez la boîte de dialogue ou cliquez dessus, puis touchez **Importer le fichier/Nikon Transfer 2** ou cliquez dessus pour sélectionner Nikon Transfer 2.



3 Cliquez sur **Démarrer le transfert.**

Avec les réglages par défaut, les photos enregistrées sur la carte mémoire sont copiées sur l'ordinateur.



Démarrer le transfert

4 Mettez fin à la connexion.

Une fois le transfert terminé, mettez l'appareil photo hors tension, puis débranchez le câble USB.

Informations complémentaires

Consultez l'aide en ligne pour en savoir plus sur l'utilisation de ViewNX-i.



Remarques techniques

Lisez ce chapitre pour en savoir plus sur les accessoires compatibles, le nettoyage et le rangement de l'appareil photo, ainsi que sur la procédure à suivre en cas d'affichage d'un message d'erreur ou de problèmes avec l'appareil photo.

Accessoires disponibles en option

Au moment de la rédaction de ce manuel, les accessoires suivants sont disponibles pour votre appareil photo.

Objectifs	Objectifs à monture 1
Adaptateurs pour monture	Adaptateur pour monture FT1 Remarque : certains longs téléobjectifs ne peuvent pas être utilisés. Reportez-vous au <i>Manuel de référence</i> pour en savoir plus.
Alimentations	<ul style="list-style-type: none">• Accumulateur Li-ion EN-EL24 (☐ 18–19) : vous pouvez vous procurer d'autres accumulateurs EN-EL24 auprès de revendeurs locaux ou de représentants Nikon agréés.• Chargeur d'accumulateur MH-31 (☐ 18) : permet de recharger les accumulateurs EN-EL24.• Connecteur d'alimentation EP-5F, adaptateur secteur EH-5b : vous pouvez utiliser ces accessoires pour alimenter l'appareil photo en cas d'utilisation prolongée (vous pouvez également utiliser des adaptateurs secteur EH-5a et EH-5). Un connecteur d'alimentation EP-5F est nécessaire pour raccorder l'appareil photo au EH-5b, EH-5a ou EH-5.
Bouchons de boîtier	Bouchon de boîtier BF-N1000 : le bouchon de boîtier protège de la poussière l'écran anti-poussière lorsqu'aucun objectif n'est fixé sur le boîtier.
Logiciels Nikon pour appareils photo numériques	<ul style="list-style-type: none">• Capture NX-D : affinez les photos prises avec l'appareil et convertissez les images NEF (RAW) dans d'autres formats.• ViewNX-i : copiez les photos sur l'ordinateur pour les visionner.

Accessoires disponibles en option

La disponibilité peut varier selon le pays ou la région. Consultez notre site Web ou nos brochures pour obtenir les dernières informations.

Cartes mémoire agréées

Les cartes mémoire suivantes ont été testées et agréées pour une utilisation avec cet appareil photo. Il est recommandé d'utiliser des cartes de catégorie de vitesse 6 ou supérieure pour l'enregistrement vidéo. L'enregistrement peut s'arrêter de manière inattendue si vous utilisez des cartes dont la vitesse d'écriture est inférieure.

	Cartes microSDHC ¹	Cartes microSDXC ²
SanDisk	4 Go, 8 Go, 16 Go, 32 Go	64 Go, 128 Go
Toshiba		—
Panasonic		—
Lexar Media	8 Go, 16 Go, 32 Go	64 Go

1 Vérifiez que les lecteurs de cartes ou les autres périphériques que vous allez utiliser avec la carte sont compatibles avec la norme SDHC. L'appareil photo est compatible UHS-I.

2 Vérifiez que les lecteurs de cartes ou les autres périphériques que vous allez utiliser avec la carte sont compatibles avec la norme SDXC. L'appareil photo est compatible UHS-I.



Les autres cartes n'ont pas été testées. Pour en savoir plus sur les cartes ci-dessus, contactez leur fabricant.



Rangement et nettoyage

Rangement

Si vous n'avez pas l'intention d'utiliser votre appareil photo avant longtemps, retirez l'accumulateur et rangez-le dans un endroit frais et sec, avec le cache-contacts bien en place. Pour éviter la formation de moisissure ou de rouille, rangez l'appareil photo dans un endroit sec et aéré. Ne le rangez jamais avec des boules antimites ou de la naphthaline, ou dans un endroit qui est :

- mal aéré ou avec un taux d'humidité supérieur à 60%
- à proximité d'appareils générateurs de forts champs électromagnétiques, comme des téléviseurs ou des radios
- exposé à des températures supérieures à +50 °C ou inférieures à -10 °C

Nettoyage

Boîtier	Utilisez une soufflette pour retirer la poussière et les peluches, puis essuyez délicatement à l'aide d'un chiffon sec et doux. En cas d'utilisation de votre appareil photo sur la plage ou en bord de mer, retirez le sable ou le sel à l'aide d'un chiffon légèrement imbibé d'eau distillée, puis séchez-le méticuleusement. Important : <i>la présence de poussière ou de tout autre corps étranger à l'intérieur de l'appareil photo risque de provoquer des dommages non couverts par la garantie.</i>
Objectif	Les objectifs sont facilement endommageables. Utilisez une soufflette pour retirer la poussière et les peluches. En cas d'utilisation d'un aérosol, tenez la bombe verticalement pour éviter toute fuite du liquide. Pour retirer les traces de doigt ou autres taches, appliquez un peu de nettoyant optique sur un chiffon doux et nettoyez délicatement.
Moniteur	Utilisez une soufflette pour retirer la poussière et les peluches. Pour retirer les traces de doigts ou autres taches, essuyez délicatement la surface à l'aide d'un chiffon doux ou d'une peau de chamois. N'exercez pas de pression sur le moniteur afin d'éviter tout dommage ou dysfonctionnement.
Écran anti-poussière	L'écran anti-poussière peut s'endommager facilement. Utilisez une soufflette pour retirer la poussière et les peluches.

N'utilisez pas d'alcool, de diluant ou d'autres produits chimiques volatils.

Entretien de l'appareil photo et de l'accumulateur : précautions

Ne faites pas tomber votre matériel : il risque de ne plus fonctionner correctement s'il est soumis à des chocs ou à des vibrations.

Gardez-le au sec : ce produit n'étant pas étanche, il peut se mettre à dysfonctionner s'il est immergé dans l'eau ou exposé à de forts taux d'humidité. La formation de rouille sur les mécanismes internes peut provoquer des dommages irréparables.

Évitez les brusques changements de température : les brusques changements de température, qui peuvent se produire par exemple en hiver lorsque vous entrez dans un endroit chauffé ou en sortez, peuvent entraîner la présence de condensation à l'intérieur de l'appareil photo. Pour empêcher cette formation de condensation, enveloppez votre appareil dans un étui ou un sac plastique avant de l'exposer à de brusques changements de température.

Tenez-le à l'écart des champs magnétiques puissants : n'utilisez pas et ne rangez pas votre matériel à proximité d'équipements susceptibles de générer des radiations électromagnétiques ou des champs magnétiques puissants. Des charges statiques puissantes ou les champs magnétiques générés par du matériel comme des émetteurs radio peuvent causer des interférences avec l'écran, endommager les données stockées sur la carte mémoire ou affecter les circuits internes de votre matériel.

Protégez la monture d'objectif : veillez à remettre en place le bouchon de boîtier si aucun objectif n'est fixé sur l'appareil photo.

Ne touchez pas l'écran anti-poussière : l'écran anti-poussière qui protège le capteur d'image peut être facilement endommagé. Vous ne devez en aucun cas exercer une quelconque pression sur l'écran anti-poussière ou le pousser avec des outils de nettoyage. Vous risquez sinon de le rayer ou de l'endommager.

Mettez votre appareil photo hors tension avant de retirer l'accumulateur ou de débrancher la source d'alimentation : ne débranchez pas la source d'alimentation ou ne retirez pas l'accumulateur lorsque l'appareil photo est sous tension ou lorsque des images sont en cours d'enregistrement ou d'effacement. Toute coupure d'alimentation forcée dans ces cas-là peut entraîner la perte de données ou endommager la mémoire ou les circuits internes de l'appareil photo. Pour éviter toute coupure accidentelle de l'alimentation, évitez de changer votre appareil photo de place quand il est raccordé à l'adaptateur secteur.



Nettoyage : pour nettoyer le boîtier de votre appareil photo, retirez délicatement la poussière et les peluches à l'aide d'une soufflette, puis essuyez-le délicatement à l'aide d'un chiffon sec et doux. En cas d'utilisation de l'appareil photo à la plage ou en bord de mer, retirez le sable ou le sel de l'appareil photo à l'aide d'un chiffon légèrement imbibé d'eau douce, puis séchez-le méticuleusement.

Les objectifs sont facilement endommageables. Retirez délicatement la poussière et les peluches à l'aide d'une soufflette. En cas d'utilisation d'un aérosol, tenez la bombe verticalement pour éviter toute fuite du liquide. Pour retirer les traces de doigts et autres taches sur l'objectif, appliquez un peu de nettoyant optique sur un chiffon propre et doux et nettoyez délicatement l'objectif.

Rangement : pour éviter la formation de moisissure ou de rouille, rangez l'appareil photo dans un endroit frais, sec et aéré. Si vous utilisez un adaptateur secteur, débranchez-le pour éviter tout risque d'incendie. Si vous prévoyez de ne pas utiliser le matériel avant longtemps, retirez l'accumulateur afin d'éviter toute fuite et rangez votre appareil photo dans un sac plastique contenant un absorbeur d'humidité. Ne mettez cependant pas l'étui de l'appareil photo dans un sac plastique. Cela risque de l'abîmer. Notez que les absorbeurs d'humidité perdant en efficacité avec le temps, ils doivent être régulièrement changés.

Pour éviter toute formation de moisissure ou de rouille, sortez votre appareil photo de son rangement au moins une fois par mois. Mettez-le sous tension et déclenchez-le plusieurs fois avant de le ranger.

Rangez l'accumulateur dans un endroit sec et frais. Remettez en place le cache-contacts avant de ranger l'accumulateur.

Remarques à propos du moniteur : la construction du moniteur est d'une extrême précision ; au moins 99,99% des pixels sont efficaces, le pourcentage des pixels manquants ou défectueux ne dépassant pas 0,01%. Par conséquent, si ces écrans peuvent contenir des pixels qui sont toujours allumés (blanc, rouge, bleu ou vert) ou toujours éteints (noir), cela n'est pas le signe d'un dysfonctionnement et n'a aucune incidence sur les images enregistrées avec l'appareil.

Le moniteur peut être difficilement lisible en cas de forte luminosité ambiante.

N'exercez aucune pression sur l'écran afin d'éviter de l'endommager ou de le faire dysfonctionner. Retirez la poussière ou les peluches de l'écran à l'aide d'une soufflette. Pour enlever les taches, essuyez-les délicatement à l'aide d'un chiffon doux ou d'une peau de chamois. Si le moniteur venait à se briser, veillez à ne pas vous couper avec les bris de verre et évitez tout contact des cristaux liquides avec la peau, les yeux et la bouche.



Ne dirigez pas l'objectif vers le soleil : ne pointez pas l'objectif en direction du soleil ou de toute autre source très lumineuse pendant une période prolongée. La lumière intense peut entraîner la détérioration du capteur d'image ou l'apparition d'un effet de flou blanc sur les photos.

Moiré : il s'agit d'un effet visuel d'interférence créé par la superposition d'une image contenant un motif régulier et répétitif, comme des rayures sur un vêtement ou les fenêtres d'un bâtiment, et de la grille du capteur d'image de l'appareil photo. Dans certains cas, il peut apparaître sous forme de lignes. Si vous observez du moiré sur vos photos, essayez de modifier la distance ou l'angle entre l'appareil photo et le sujet, ou d'effectuer un zoom avant et arrière.

Lignes : du bruit sous forme de lignes peut exceptionnellement apparaître sur les images extrêmement lumineuses ou contenant des sujets en contre-jour.

Accumulateurs : en cas de manipulation inappropriée, les accumulateurs risquent de fuir ou d'exploser. Respectez les consignes de manipulation des accumulateurs suivantes :

- Utilisez uniquement des accumulateurs agréés pour ce matériel.
- N'exposez pas l'accumulateur aux flammes ou à une chaleur excessive.
- Veillez à ce que les contacts de l'accumulateur restent propres.
- Mettez le matériel hors tension avant de remplacer son accumulateur.
- N'utilisez pas l'accumulateur à des températures ambiantes inférieures à 0 °C ou supérieures à 40 °C ; le non-respect de cette mise en garde peut endommager l'accumulateur ou affecter ses performances. Il est possible que la capacité soit réduite et que le temps nécessaire au chargement augmente si la température de l'accumulateur est comprise entre 0 °C et 10 °C et entre 45 °C et 60 °C. L'accumulateur ne se rechargera pas si sa température est inférieure à 0 °C ou supérieure à 60 °C.
- Retirez l'accumulateur de l'appareil photo ou du chargeur si vous ne le utilisez pas et remettez en place le cache-contacts. Ces produits consomment de petites quantités de charge même s'ils sont hors tension et peuvent décharger entièrement l'accumulateur au point de ne plus fonctionner. Si vous n'avez pas l'intention d'utiliser l'accumulateur avant longtemps, insérez-le dans l'appareil photo, déchargez-le entièrement, puis retirez-le et rangez-le dans un endroit où la température ambiante est comprise entre 15 °C et 25 °C (évités les endroits extrêmement chauds ou froids). Répétez cette procédure au moins une fois tous les six mois.
- La mise sous tension et hors tension répétée de l'appareil photo lorsque l'accumulateur est entièrement déchargé entraîne une baisse de l'autonomie de l'accumulateur. Vous devez recharger les accumulateurs entièrement déchargés avant toute utilisation.



- La température interne de l'accumulateur risque d'augmenter lorsque celui-ci est en cours d'utilisation. En essayant de recharger l'accumulateur alors que sa température interne est élevée, vous diminuez ses performances. Il risque, par ailleurs, de ne pas se recharger ou de ne se recharger que partiellement. Laissez l'accumulateur refroidir avant de le recharger.
- Continuer de recharger l'accumulateur alors qu'il est totalement chargé peut nuire à ses performances.
- Une nette diminution de la durée de conservation de la charge d'un accumulateur entièrement chargé et utilisé à température ambiante indique qu'il doit être remplacé. Achetez un nouvel accumulateur EN-EL24.
- Chargez-le avant toute utilisation. Pour les événements importants, préparez un accumulateur EN-EL24 de rechange entièrement chargé. En effet, il peut être difficile dans certains endroits de trouver rapidement des accumulateurs de rechange. Notez que par temps froid, la capacité des accumulateurs a tendance à diminuer. Veillez à ce que l'accumulateur soit entièrement chargé avant de photographier en extérieur par temps froid. Gardez un accumulateur de rechange au chaud et intervertissez les deux accumulateurs dès que nécessaire. Une fois réchauffé, un accumulateur peut retrouver de sa capacité.
- Les accumulateurs usagés demeurent une ressource précieuse. Veillez les recycler conformément aux réglementations en vigueur dans votre pays.

Chargeur d'accumulateur : rechargez l'accumulateur à des températures ambiantes comprises entre 5 °C et 35 °C. Si le témoin de **CHARGE** clignote rapidement pendant le chargement, arrêtez immédiatement toute utilisation et confiez l'accumulateur et le chargeur à votre revendeur ou à un représentant Nikon agréé.

Ne déplacez pas le chargeur et ne touchez pas l'accumulateur pendant le chargement. Si cette consigne de sécurité n'est pas respectée, le chargeur peut, en de très rares occasions, indiquer que le chargement est terminé alors que l'accumulateur n'est que partiellement chargé. Retirez et réinsérez l'accumulateur avant de reprendre le chargement.

Utilisez le chargeur uniquement avec des accumulateurs compatibles. Débranchez le chargeur lorsque vous ne l'utilisez pas.

Cartes mémoire :

- Ne retirez pas les cartes mémoire de l'appareil photo, ne mettez pas l'appareil photo hors tension, ne retirez pas ou ne débranchez pas la source d'alimentation pendant le formatage ou l'enregistrement, l'effacement ou le transfert de données sur un ordinateur. Le non-respect de ces précautions peut entraîner la perte de données ou endommager l'appareil photo ou la carte.
- Ne touchez pas les contacts de la carte avec les doigts ou des objets métalliques.



- Ne pliez pas la carte, ne la faites pas tomber et évitez tout choc.
- N'exercez pas de pression sur l'enveloppe extérieure de la carte. Vous risqueriez d'endommager la carte.
- N'exposez pas la carte à l'eau, à la chaleur, à une humidité élevée ou à la lumière directe du soleil.
- Ne formatez pas les cartes mémoire dans un ordinateur.

Révision de votre appareil photo et des accessoires

Cet appareil photo est un appareil de précision qui nécessite d'être révisé régulièrement. Nikon recommande de le faire vérifier par le revendeur d'origine ou un technicien Nikon agréé une fois par an ou tous les deux ans et de le faire réviser entièrement une fois tous les trois à cinq ans (veuillez remarquer que ces services sont payants). Ces révisions sont d'autant plus importantes si vous utilisez votre appareil photo à titre professionnel. Lorsque vous laissez votre appareil photo en révision ou en réparation, n'oubliez pas de joindre les accessoires avec lesquels vous l'utilisez régulièrement, comme les objectifs.



Dépannage

Si vous constatez un dysfonctionnement de votre appareil photo, consultez cette liste des problèmes les plus courants avant de faire appel à votre revendeur ou représentant Nikon.

Accumulateur/écran

L'appareil photo est sous tension mais ne répond pas : attendez que l'enregistrement ou tout autre processus se termine. Si le problème persiste, mettez l'appareil photo hors tension. Si l'appareil photo ne répond toujours pas, retirez l'accumulateur et insérez-le à nouveau, ou débranchez et rebranchez l'adaptateur secteur, mais notez que cette action entraînera la suppression de toute donnée qui n'a pas encore été enregistrée. Les données déjà présentes sur la carte mémoire ne seront pas affectées.

L'écran est éteint :

- L'appareil photo est hors tension (☐ 22) ou l'accumulateur est déchargé (☐ 4, 18).
- L'écran s'est éteint automatiquement pour économiser l'énergie (☐ 22). Pour le réactiver, appuyez sur le déclencheur.
- L'appareil photo est raccordé à un ordinateur (☐ 105) ou à un téléviseur.

L'appareil photo s'éteint brusquement :

- Le niveau de charge de l'accumulateur est faible (☐ 4, 18).
- L'écran s'est éteint automatiquement pour économiser l'énergie (☐ 22). Pour le réactiver, appuyez sur le déclencheur.
- La température interne de l'appareil photo est élevée (☐ xiii, 120). Attendez que l'appareil photo refroidisse avant de le mettre à nouveau sous tension.

Aucun indicateur n'est affiché : utilisez les options **Affichage > Prise de vue** et **Affichage > Visualisation** du menu Configuration pour choisir les informations affichées (☐ 102).



Prise de vue (tous les modes)

L'appareil photo met du temps à s'allumer : effacez des fichiers ou formatez la carte mémoire.

Le déclencheur est désactivé :

- L'accumulateur est déchargé (☐ 4, 18).
- La carte mémoire est pleine (☐ 24).
- Le flash est en cours de chargement (☐ 81).
- La mise au point n'est pas effectuée (☐ 26).
- Vous êtes en train de réaliser un ralenti, une vidéo 4K ou un clip/intervalle (☐ 35).



Une seule photo est prise lorsque vous appuyez sur le déclencheur en mode rafale :  est sélectionné en mode rafale ( 73) et le flash intégré est sorti.

Des taches apparaissent sur les photos : nettoyez les lentilles avant et arrière de l'objectif ou l'écran anti-poussière ( 110).

Un effet de scintillement ou de bande est visible sur les vidéos ou à l'écran : choisissez le réglage **Réduction scintillement** correspondant à l'alimentation secteur locale ( 103).



Pas de flash : reportez-vous à la page 82. Le flash ne se déclenche pas s'il est désactivé ( 78). En modes **P, S, A, M** et autoportrait, il ne se déclenche pas s'il est abaissé.

Certaines rubriques de menus sont grisées et indisponibles : certaines options ne sont disponibles qu'avec certains modes d'exposition ou de prise de vue.

Vidéos

Impossible d'enregistrer des vidéos : la commande d'enregistrement vidéo ne permet pas d'enregistrer des vidéos en mode Meilleur moment ou Instant animé ( 58, 66).

Aucun son n'est enregistré avec les vidéos :

- **Microphone désactivé** est sélectionné pour **Options audio des vidéos** > **Microphone** ( 101).
 - Le son n'est pas enregistré avec les clips/intervalle, les ralentis, les accélérés, les sauts de séquences ( 38) ou les Instants animés pour lesquels **Aucun** a été sélectionné (option **Audio**) ( 68).
-

Options de prise de vue tactile

L'écran tactile ne permet pas de photographier ou d'effectuer la mise au point :

- Les options de prise de vue tactile ne sont pas disponibles en modes Meilleur moment ou Instant animé.
 - Les bords de l'écran ne peuvent pas être utilisés pour la prise de vue ou la mise au point. Positionnez votre doigt plus près du centre de l'écran.
-

Les photos sont floues : l'appareil photo peut bouger lorsque vous touchez l'écran, ce qui risque de créer des photos floues dans certaines conditions. Tenez l'appareil photo fermement des deux mains.



Visualisation

Les photos prises en cadrage vertical ne s'affichent pas dans le bon sens :

- Sélectionnez **Activée** pour l'option **Rotation des images** (☐ 100).
- Les photos ont été prises alors que l'option **Rotation auto des images** était désactivée (☐ 103).
- L'appareil photo a été dirigé vers le haut ou vers le bas au moment de la prise de vue.
- La photo est affichée en aperçu juste après la prise de vue.

Impossible d'entendre le son des vidéos :

- Tournez la molette de commande vers la droite pour augmenter le volume (☐ 36). Si l'appareil photo est raccordé à un téléviseur, utilisez les commandes de ce dernier pour régler le volume.
- Le son n'est pas enregistré avec les clips/intervalle, les ralentis, les accélérés, les sauts de séquences (☐ 38) ou les Instants animés pour lesquels **Aucun** a été sélectionné (option **Audio**) (☐ 68).

Impossible d'effacer des images : supprimez la protection des fichiers avant de les effacer (☐ 100).

Wi-Fi (réseaux sans fil)

Le smartphone ou la tablette n'affiche pas le SSID de l'appareil photo (nom de réseau) :

- Vérifiez que le Wi-Fi de l'appareil photo est activé (☐ 93).
- Désactivez le Wi-Fi du smartphone ou de la tablette puis réactivez-le.

Impossible de se connecter au smartphone ou à la tablette à l'aide la NFC (☐ 94) : connectez-vous à l'aide du SSID de l'appareil photo (☐ 95).

Divers

La date d'enregistrement n'est pas correcte : réglez l'horloge de l'appareil photo.

Certaines rubriques de menus sont grisées et indisponibles : certaines options ne sont disponibles qu'avec certains réglages ou lorsqu'une carte mémoire est insérée.



Messages d'erreur

Ce chapitre répertorie les messages d'erreur qui s'affichent sur l'appareil photo.

Message	Solution
(La vitesse d'obturation ou l'ouverture clignote)	<p>Si le sujet est trop clair, baissez la sensibilité (ISO) ou choisissez une vitesse d'obturation plus rapide ou une ouverture plus petite (plus grand chiffre).</p> <p>Si le sujet est trop sombre, augmentez la sensibilité (ISO), utilisez le flash ou choisissez une vitesse d'obturation plus lente ou une ouverture plus grande (plus petit chiffre).</p>
Appuyez sur le bouton de la bague de zoom tout en pivotant cette dernière pour faire sortir l'objectif.	Un objectif doté d'une « commande de déverrouillage de l'objectif rétractable » est fixé, mais il est rétracté. En maintenant appuyée la commande de déverrouillage de l'objectif rétractable, tournez la bague de zoom pour faire sortir l'objectif.
Vérifiez l'objectif. Il est possible de prendre des photos uniquement lorsqu'un objectif est fixé.	Fixez un objectif.
Problème d'objectif. Réessayez après avoir éteint et rallumé l'appareil photo.	Mettez l'appareil photo hors tension puis à nouveau sous tension. Si le problème persiste ou se produit fréquemment, contactez un représentant Nikon agréé.
L'horloge a été réinitialisée.	Réglez l'horloge de l'appareil photo.
Carte mémoire absente.	Mettez l'appareil photo hors tension et vérifiez que la carte mémoire est insérée correctement.
Impossible d'utiliser cette carte mémoire. Elle est peut-être endommagée ; insérez une autre carte.	<ul style="list-style-type: none">• Utilisez une carte mémoire agréée.• Formatez la carte. Si le problème persiste, il se peut que la carte soit endommagée. Adressez-vous à un représentant Nikon agréé.• Insérez une autre carte mémoire.



Message	Solution
<p>Cette carte mémoire n'est pas formatée. Souhaitez-vous la formater ?</p>	<p>Sélectionnez Oui pour formater la carte, ou mettez l'appareil photo hors tension et insérez une autre carte mémoire.</p>
<p>La carte mémoire est pleine.</p>	<ul style="list-style-type: none"> • Vous pouvez peut-être enregistrer d'autres images si vous réduisez la qualité ou la taille d'image. • Effacez des images. • Insérez une autre carte mémoire.
<p>Impossible de créer d'autres dossiers sur la carte mémoire.</p>	<p>Si le dossier en cours est numéroté 999 et qu'il contient 999 photos ou une photo numérotée 9999, le déclencheur est désactivé et aucune autre photo ne peut être prise. Choisissez Oui pour Réinitialiser n° fichiers, puis formatez la carte mémoire ou insérez-en une autre.</p>
<p>La commande d'enregistrement vidéo est désactivée dans ce mode.</p>	<p>La commande d'enregistrement vidéo ne peut pas être utilisée en mode Meilleur moment ou Instant animé.</p>
<p>Impossible d'enregistrer des photos avec ce mode.</p>	<p>Le déclencheur ne permet pas de prendre des photos si un ralenti, une vidéo 4K ou un clip/ intervalle est en cours d'enregistrement.</p>
<p>La température interne de l'appareil photo est élevée. Il va s'éteindre.</p>	<p>Attendez que l'appareil photo refroidisse.</p>
<p>La carte mémoire ne contient aucune image.</p>	<p>Pour pouvoir visualiser des photos, il faut insérer une carte mémoire qui en contient.</p>
<p>Impossible d'afficher ce fichier.</p>	<p>Le fichier a été créé ou modifié avec un ordinateur ou un appareil photo d'une autre marque, ou il est altéré.</p>

































Caractéristiques techniques

Appareil photo numérique Nikon 1 J5

Type		
Type	Appareil photo numérique compatible avec les objectifs interchangeables	
Monture d'objectif	Monture Nikon 1	
Angle de champ effectif	Environ 2,7× la focale (équivalent en format 24 × 36 mm)	
Pixels effectifs		
	20,8 millions	
Capteur d'image		
Capteur d'image	CMOS 13,2 mm × 8,8 mm (format Nikon CX)	
Nombre total de pixels	23,01 millions	
Stockage		
Taille d'image (pixels)	Photos prises en modes Automatique, P, S, A, M, Sport, Meilleur moment et tous les modes Créativité à l'exception de Panoramique simplifié (format d'image 3 : 2)	
	• 5568 × 3712	• 4176 × 2784
	• 2784 × 1856	
	Photos prises en mode Panoramique normal, déplacement de l'appareil photo à l'horizontale (format d'image 120 : 23)	
	4800 × 920	
	Photos prises en mode Panoramique normal, déplacement de l'appareil photo à la verticale (format d'image 8 : 25)	
	1536 × 4800	
	Photos prises en mode Panoramique large, déplacement de l'appareil photo à l'horizontale (format d'image 240 : 23)	
	9600 × 920	
	Photos prises en mode Panoramique large, déplacement de l'appareil photo à la verticale (format d'image 4 : 25)	
1536 × 9600		
Photos prises pendant l'enregistrement vidéo (format 3 : 2)		
5568 × 3712		
Instants animés (photo, format 16 : 9)		
5568 × 3136		



Stockage	
Format de fichier	<ul style="list-style-type: none"> • NEF (RAW) : 12 bits, compressé • JPEG : conforme au format JPEG baseline avec un taux de compression fine (environ 1 : 4) ou normale (environ 1 : 8) • NEF (RAW) + JPEG : la même photo enregistrée à la fois en format NEF (RAW) et en format JPEG
Système Picture Control	Standard, Neutre, Saturé, Monochrome, Portrait, Paysage ; possibilité de modifier le réglage Picture Control sélectionné
Supports d'enregistrement	Cartes mémoire microSD (micro Secure Digital), microSDHC et microSDXC
Système de fichiers	DCF 2.0, Exif 2.3, PictBridge
Modes de prise de vue	<p>  Automatique ;  Sport ;  Créativité, qui offre les options suivantes : POP Pop, RETRO Rétro,  Monochrome contrasté, SEPIA Sépia nostalgique,  HDR,  Panoramique simplifié,  Flou,  Effet miniature,  Couleur sélective,  Traitement croisé,  Effet appareil jouet,  Filtre étoiles,  Fisheye,  Maquillage,  Paysage de nuit,  Portrait de nuit,  Paysage,  Gros plan et  Portrait ; P Auto programmé avec décalage du programme, S Auto à priorité vitesse, A Auto à priorité ouverture et M Manuel ;  Meilleur moment ( Sélection active,  Affichage au ralenti et  Sélecteur photo optimisé) ;  Vidéo avancée ( Vidéo HD,  Vidéo 4K,  Clip/intervalle,  Ralenti,  Sauts de séquences,  Accéléré et  Vidéo de 4 secondes) ;  Instant animé ;  Autoportrait </p>
Obturbateur	
Type	Électronique
Vitesse d'obturation	$\frac{1}{6000}$ – 30 s par incréments de $\frac{1}{3}$ IL ; Bulb (pose B) Remarque : la pose B s'arrête automatiquement au bout de 2 minutes environ
Vitesse de synchro. flash	Synchronisation avec l'obturateur à une vitesse inférieure ou égale à $X = \frac{1}{60}$ s

Déclenchement	
Mode	<ul style="list-style-type: none"> • Vue par vue, rafale • Retardateur • Intervallomètre
Cadence de prise de vue	Environ 5, 10, 20, 30 ou 60 vps
Retardateur	2 s, 10 s
Exposition	
Mesure	Mesure TTL à l'aide du capteur d'image
Méthode de mesure	<ul style="list-style-type: none"> • Matricielle • Pondérée centrale : effectue la mesure sur un cercle de 4,5 mm au centre de la vue • Spot : effectue la mesure sur un cercle de 2 mm au centre de la zone de mise au point sélectionnée
Mode	P Auto programmé avec décalage du programme ; S Auto à priorité vitesse ; A Auto à priorité ouverture ; M Manuel ;  Sélecteur automatique de scène
Correction d'exposition	-3 - +3 IL par incréments de 1/3 IL
Mémorisation de l'exposition	Luminosité mémorisée lorsque l'utilisateur appuie sur le déclencheur à mi-course
Sensibilité (indice d'exposition recommandé)	160 ISO ; 200–12800 ISO par incréments de 1 IL ; 6400 (NR) ; 12800 (NR) ; réglage automatique de la sensibilité (160–6400 ISO, 160–3200 ISO, 160–800 ISO) disponible (réglages effectués par l'utilisateur en modes P , S , A et M)
D-Lighting actif	Activé, désactivé



Mise au point	
Autofocus	Autofocus hybride (AF à détection de phase/ détection de contraste) ; illuminateur d'assistance AF
Pilotage de l'objectif	<ul style="list-style-type: none"> • Autofocus (AF) : AF ponctuel (AF-S) ; AF continu (AF-C) ; sélection automatique AF-S/AF-C (AF-A) ; AF permanent (AF-F) • Mise au point manuelle (MF)
Mode de zone AF	Point sélectif, Zone automatique, Suivi du sujet
Zone de mise au point	<ul style="list-style-type: none"> • AF point sélectif : 171 zones de mise au point ; les 105 zones centrales prennent en charge l'AF à détection de phase • AF zone automatique : 41 zones de mise au point
Mémorisation de la mise au point	La mise au point peut être mémorisée en appuyant sur le déclencheur à mi-course (AF ponctuel)
Priorité visage	Activée, désactivée
Flash	
Flash intégré	<ul style="list-style-type: none"> • Mode Automatique et tous les modes Créativité à l'exception de HDR, Panoramique simplifié, Paysage et Paysage de nuit : le flash sort automatiquement et se déclenche selon la nécessité • P, S, A, M et autoportrait : manuel
Nombre guide (NG)	Environ 5 (m, 100 ISO, 20 °C ; à 160 ISO, le nombre guide est d'environ 6,3)
Contrôle	Contrôle de flash i-TTL à l'aide du capteur d'image
Mode	Automatique, automatique + atténuation des yeux rouges, dosage flash/ambiance, dosage flash/ambiance + synchro lente, atténuation des yeux rouges, atténuation des yeux rouges + synchro lente, synchro sur le second rideau, synchro sur le second rideau + synchro lente, désactivé
Correction du flash	-3 – +1 IL par incréments de 1/3 IL
Témoin de disponibilité du flash	S'allume lorsque le flash intégré est prêt
Balance des blancs	Automatique, incandescent, fluorescent, ensoleillé, flash, nuageux, ombre, pré-réglage manuel, tous avec réglage précis à l'exception de pré-réglage manuel

Vidéo	
Mesure	Mesure TTL à l'aide du capteur d'image
Méthode de mesure	<ul style="list-style-type: none"> • Matricielle • Pondérée centrale : effectue la mesure sur un cercle de 4,5 mm au centre de la vue • Spot : effectue la mesure sur un cercle de 2 mm au centre de la zone de mise au point sélectionnée
Taille d'image (pixels)/ cadence d'enregistrement	Vidéos HD (format 16 : 9)
	<ul style="list-style-type: none"> • 1920 × 1080/60p (59,94 vps) • 1920 × 1080/30p (29,97 vps) • 1280 × 720/60p (59,94 vps) • 1280 × 720/30p (29,97 vps)
	Vidéos 4K (format 16 : 9)
	3840 × 2160/15p (14,99 vps)
	Ralentis
	<ul style="list-style-type: none"> • 1280 × 720/120 vps (format 16 : 9 ; lecture à 30p/29,97 vps) • 800 × 296/400 vps (format 8 : 3 ; lecture à 30p/29,97 vps) • 400 × 144/1200 vps (format 8 : 3 ; lecture à 30p/29,97 vps)
	Clips/intervalle, Accélérés, Sauts de séquences et Vidéos de 4 secondes (format 16 : 9)
1920 × 1080/30p (29,97 vps)	
Format de fichier	Instants animés (séquence vidéo, format 16 : 9)
	1920 × 1080/60p (59,94 vps) (lecture à 24p/23,976 vps)
Compression vidéo	MOV
Format d'enregistrement audio	H.264/MPEG-4 Advanced Video Coding
Dispositif d'enregistrement audio	PCM
Moniteur	Microphone stéréo intégré ; possibilité de régler la sensibilité
	Écran tactile TFT ACL inclinable de 7,5 cm (3 pouces), environ 1037000 pixels, avec réglage de la luminosité



Visualisation	Visualisation plein écran et par planche d'images (4, 9 ou 16 images ou par calendrier) avec fonction Loupe, séries affichées sous forme d'images représentatives ou de photos consécutives, lecture des vidéos et des panoramiques, diaporama, affichage de l'histogramme et rotation automatique des images
Interface	
USB	USB Hi-Speed
Sortie HDMI	Connecteur HDMI (type D)
Sans fil	
Normes	IEEE 802.11b, IEEE 802.11g
Fréquence de fonctionnement	2412–2462 MHz (canaux 1–11)
Portée (sans obstacle)	Environ 10 m (sans interférence ; la portée peut varier selon l'intensité du signal et la présence ou non d'obstacles)
Vitesse de transfert des données	54 Mbit/s Vitesses de transfert des données logiques maximales selon la norme IEEE. Les vitesses réelles peuvent varier.
Authentification	Système ouvert, WPA2-PSK
Protocoles d'accès	Infrastructure
NFC	
Fonctionnement	NFC Forum Type 3 Tag
Langues disponibles	Allemand, anglais, arabe, bulgare, chinois (simplifié et traditionnel), coréen, danois, espagnol, finnois, français, grec, hindi, hongrois, indonésien, italien, japonais, néerlandais, norvégien, persan, polonais, portugais (européen et brésilien), roumain, russe, serbe, suédois, tchèque, thaï, turc, ukrainien, vietnamien
Alimentation	
Accumulateur	Un accumulateur Li-ion EN-EL24
Adaptateur secteur	Adaptateur secteur EH-5b ; nécessite le connecteur d'alimentation EP-5F (disponible séparément)
Filetage pour fixation sur trépied	1/4 pouce (ISO 1222)



Dimensions/poids	
Dimensions (L x H x P)	Environ 98,3 x 59,7 x 31,5 mm, hors parties saillantes
Poids	Environ 265 g avec accumulateur et carte mémoire mais sans le bouchon de boîtier ; environ 231 g, boîtier seul

Conditions de fonctionnement	
Température	0 °C – 40 °C
Humidité	Inférieure ou égale à 85% (sans condensation)

- Sauf indication contraire, toutes les mesures sont effectuées conformément aux lignes directrices de la CIPA (Camera and Imaging Products Association).
- Tous les chiffres se rapportent à un appareil photo doté d'un accumulateur entièrement chargé.
- Nikon se réserve le droit de modifier les caractéristiques techniques du matériel ou des logiciels décrits dans ce manuel à tout moment et sans préavis. Nikon ne peut être tenu pour responsable des dommages résultant d'erreurs éventuelles contenues dans ce manuel.

Chargeur d'accumulateur MH-31	
Entrée nominale	100 – 240 V CA, 50 – 60 Hz, 0,2 A
Puissance nominale	8,4 V CC/0,6 A
Accumulateurs compatibles	Accumulateurs Li-ion Nikon EN-EL24
Temps de charge	Environ 2 heures et 30 minutes à une température ambiante de 25 °C lorsque l'accumulateur est entièrement déchargé
Température de fonctionnement	0 °C – 40 °C
Dimensions (L x H x P)	Environ 67 x 28 x 94 mm, sans l'adaptateur de prise secteur
Poids	Environ 83 g, sans l'adaptateur de prise secteur

Accumulateur Li-ion EN-EL24	
Type	Accumulateur lithium-ion
Capacité nominale	7,2 V, 850 mAh
Température de fonctionnement	0 °C – 40 °C
Dimensions (L x H x P)	Environ 29 x 47 x 13 mm
Poids	Environ 34 g, sans le cache-contacts



1 NIKKOR VR 10–30mm f/3.5–5.6 PD-ZOOM

Type	Objectif à monture 1
Focale	10–30 mm
Ouverture maximale	f/3.5–5.6
Construction optique	9 lentilles en 7 groupes (dont 4 lentilles asphériques, 1 lentille en verre ED et des lentilles HRI)
Angle de champ	77°–29° 40'
Réduction de vibration	Déplacement des lentilles à l'aide de voice coil motors (VCM)
Distance minimale de mise au point	0,2 m depuis le plan focal à toutes les focales
Lamelles de diaphragme	7 (diaphragme circulaire)
Diaphragme	Intégralement automatique
Plage des ouvertures	<ul style="list-style-type: none">• Focale de 10 mm : f/3.5–16• Focale de 30 mm : f/5.6–16
Dimensions	Environ 58 mm de diamètre × 28 mm (distance à partir du plan d'appui de la monture d'objectif de l'appareil photo lorsque l'objectif est rétracté)
Poids	Environ 85 g

1 NIKKOR VR 30–110mm f/3.8–5.6

Type	Objectif à monture 1
Focale	30–110 mm
Ouverture maximale	f/3.8–5.6
Construction optique	18 lentilles en 12 groupes (dont 2 lentilles en verre ED)
Angle de champ	29° 40'–8° 20'
Réduction de vibration	Déplacement des lentilles à l'aide de voice coil motors (VCM)
Distance minimale de mise au point	1,0 m depuis le plan focal à toutes les focales
Lamelles de diaphragme	7 (diaphragme circulaire)
Diaphragme	Intégralement automatique
Plage des ouvertures	<ul style="list-style-type: none">• Focale de 30 mm : f/3.8–16• Focale de 110 mm : f/5.6–16
Diamètre de fixation pour filtre	40,5 mm (P=0,5 mm)
Dimensions	Environ 60 mm de diamètre × 61 mm (distance à partir du plan d'appui de la monture d'objectif de l'appareil photo lorsque l'objectif est rétracté)
Poids	Environ 180 g



1 NIKKOR VR 10–100mm f/4–5.6	
Type	Objectif à monture 1
Focale	10–100 mm
Ouverture maximale	f/4–5.6
Construction optique	19 lentilles en 12 groupes (dont 3 lentilles asphériques, 2 lentilles en verre ED et des lentilles HRI)
Angle de champ	77°–9° 10'
Réduction de vibration	Déplacement des lentilles à l'aide de voice coil motors (VCM)
Distance minimale de mise au point	<ul style="list-style-type: none"> • Focale de 10 mm : 0,35 m à partir du plan focal • Focale de 60 mm : 1,0 m à partir du plan focal • Focale de 100 mm : 0,65 m à partir du plan focal
Lamelles de diaphragme	7 (diaphragme circulaire)
Diaphragme	Intégralement automatique
Plage des ouvertures	<ul style="list-style-type: none"> • Focale de 10 mm : f/4–16 • Focale de 100 mm : f/5.6–16
Diamètre de fixation pour filtre	55 mm (P=0,75 mm)
Dimensions	Environ 60,5 mm de diamètre × 70,5 mm (distance à partir du plan d'appui de la monture d'objectif de l'appareil photo lorsque l'objectif est rétracté)
Poids	Environ 298 g

Les caractéristiques techniques peuvent faire l'objet de modifications sans préavis. Nikon ne peut être tenu pour responsable des dommages résultant d'erreurs éventuelles contenues dans ce manuel.



Informations concernant les marques commerciales

IOS est une marque commerciale ou une marque déposée de Cisco Systems, Inc., aux États-Unis et/ou dans d'autres pays et est utilisée sous licence. Windows est soit une marque déposée, soit une marque commerciale de Microsoft Corporation aux États-Unis et/ou dans d'autres pays. Le logo PictBridge est une marque commerciale. Les logos microSD, microSDHC et microSDXC sont des marques commerciales de SD-3C, LLC. HDMI, le logo HDMI et High-Definition Multimedia Interface sont des marques commerciales ou des marques déposées de HDMI Licensing LLC.

HDMI

Wi-Fi et le logo Wi-Fi sont des marques commerciales ou des marques déposés de la Wi-Fi Alliance. N-Mark est une marque commerciale ou une marque déposée de NFC Forum, Inc., aux États-Unis et/ou dans d'autres pays. Tous les autres noms de marques mentionnés dans ce manuel ou dans les autres documentations fournies avec votre matériel Nikon sont des marques commerciales ou des marques déposées de leurs détenteurs respectifs.



Certificats

- México

COFETEL: RCPNIDW12-1580

DW092

- Brasil



Licence FreeType (FreeType2)

Certaines parties de ce logiciel sont protégées par copyright © 2012 The FreeType Project (<http://www.freetype.org>). Tous droits réservés.

Licence MIT (HarfBuzz)

Certaines parties de ce logiciel sont protégées par copyright © 2015 The HarfBuzz Project (<http://www.freedesktop.org/wiki/Software/HarfBuzz>). Tous droits réservés.



Autonomie de l'accumulateur

Le nombre de vues ou la durée des vidéos pouvant être enregistrées avec un accumulateur entièrement chargé varie en fonction de l'état de l'accumulateur, de la température, de l'intervalle entre les prises de vues et de la durée d'affichage des menus. Voici quelques exemples donnés pour l'accumulateur EN-EL24 (850 mAh).

- **Photos : environ 250 prises de vues**
- **Vidéos : environ 60 minutes à 1080/30p**

Mesures effectuées en conformité avec les normes CIPA : $23 \pm 2^\circ\text{C}$, réglages par défaut de l'appareil photo, accumulateur entièrement chargé, objectif 1 NIKKOR VR 10–30mm f/3.5–5.6 PD-ZOOM et carte microSDHC UHS-I SDSAQXP-016G-J35A SanDisk de 16 Go. Les valeurs des photos ont été obtenues dans les conditions de test suivantes : photos prises à des intervalles de 30 s avec le déclenchement du flash une fois sur deux et l'appareil photo mis hors tension puis à nouveau sous tension toutes les dix prises de vues. Les valeurs des vidéos ont été obtenues dans les conditions de test suivantes : enregistrement d'une série de vidéos d'une durée de 17 minutes, taille de fichier de 4 Go maximum ; l'enregistrement n'a été interrompu que si un avertissement relatif à la température s'affichait.

L'autonomie de l'accumulateur diminue avec :































- de longues sollicitations du déclencheur à mi-course
- des opérations de mise au point automatique répétées
- des prises de vues au format NEF (RAW)
- des vitesses d'obturation lentes
- l'utilisation du Wi-Fi
- l'utilisation du mode de réduction de vibration avec les objectifs VR
- l'utilisation du zoom avec des zooms motorisés













Pour une utilisation optimale des accumulateurs Nikon EN-EL24, respectez les recommandations suivantes :

- Veillez à ce que les contacts de l'accumulateur restent propres. Des contacts sales peuvent réduire les performances de l'accumulateur.
- Utilisez les accumulateurs immédiatement après leur charge. Les accumulateurs peuvent perdre leur charge s'ils restent inutilisés.

Index

Symboles

 (mode Automatique)	6, 25
 + (mode Vidéo avancée)	7, 38
 C (mode Créativité)	6, 41
P (Auto programmé)	49
S (Auto à priorité vitesse)	50
A (Auto à priorité ouverture)	51
M (Manuel)	52
 (mode Sport)	6, 53
 + (mode Meilleur moment)	7, 55
 (mode Instant animé)	7, 65
 D (Vidéo HD)	34, 38
 K (Vidéo 4K)	38
 (Clip/intervalle)	38
 (Ralent)	38
 (Accélééré)	39
 (Sauts de séquences)	39
 (Vidéo de 4 secondes)	39
POP (Pop)	42
RETRO (Rétro)	42
 (Monochrome contrasté)	42
SEPIA (Sépia nostalgique)	42
 DR (HDR)	42, 44
 (Flou)	42
 (Panoramique simplifié)	42, 45
 (Effet miniature)	42
 (Couleur sélective)	42, 48
 (Traitement croisé)	42
 (Effet appareil jouet)t)	43
 (Filtre étoiles)	43
 (Fisheye)	43
 (Maquillage)	43
 (Paysage de nuit)	30, 43
 (Portrait de nuit)	30, 43
 (Paysage)	30, 43
 (Gros plan)	30, 43
 (Portrait)	30, 43
 (Automatique)	30
 (Décalage du programme)	49
Commande MENU (menu)	8, 100

Commande  (visualisation)	28, 63, 69
Commande  (suppression) .	29, 37, 64, 69
Commande  (Wi-Fi)	93, 96
 (fonction)	10
 (Prise de vue en rafale/ retardateur)	53, 73, 75
 (Rafale)	73
 (Retardateur)	75
 (Mode de flash)	78, 80
 (Atténuation des yeux rouges) ...	78, 80
SLOW (Synchro lente)	80
REAR (Synchro sur le second rideau) ...	80
 (Témoin de disponibilité du flash)	81
 (Palette créative)	72
 (Vue par vue)	74
Chiffres	
4 secondes (vidéo)	39
4K (vidéo)	38
A	
Accélééré	39
Accessoires	108
Accumulateur	4, 18, 19, 108, 127
Adaptateur pour monture	108
Adaptateur secteur	108
Affichage au ralenti	59
Affichage détaillé	4
Affichage du quadrillage	27
Appuyer sur le déclencheur à mi- course	26, 30
Appuyer sur le déclencheur jusqu'en fin de course	27, 30
Atténuation des yeux rouges	78, 80
Audio	68
Auto à priorité ouverture	51
Auto à priorité vitesse	50

Auto programmé	49
Avertissements relatifs à la température	xiii

B

Bague de zoom	31
Bouchon de boîtier	1, 2, 108

C

Câble USB	105
Capture NX-D	104
Carte mémoire	19, 109
Chargement d'un accumulateur ..	18
Clip/intervalle	38
Commande d'enregistrement vidéo 2, 33	
Commutateur marche-arrêt	22
Compte à rebours	75
Conn. au périph. mobile	93
Connecteur d'alimentation	108
Contrôle du résultat en temps réel .. 70	
Correction de l'exposition (autoportraits)	84
Couleur sélective	42, 48
Courroie	18

D

Date et heure	23
Décalage du programme	49
Déclencheur	26, 30, 56, 60, 62, 66
Dosage flash/ambiance	80

E

Écran anti-poussière	2, 110, 111
Écran tactile	13
Effacer	29, 37, 64, 69
Effet appareil jouet	43
Effet miniature	42
Extinction automatique	22

F

Filtre étoiles	43
Fisheye	43
Fixation de l'objectif	20

Flash	77
Flash intégré	77
Flou	42
Format de fichier	68
Format de la date	23
Formater la carte	19

G

Gros plan	30, 43
-----------------	--------

H

H.264	125
Haut-parleur	3
HDR	42, 44
Heure	23
Heure d'été	23
Horloge	23

I

Indicateur d'exposition	52
Intensité du filtre (Fisheye)	43
Intensité du filtre (Flou)	42
Intensité du filtre (Maquillage)	43

L

Langue (Language)	23
-------------------------	----

M

Manuel	52
Maquillage	43
Maquillage (autoportraits)	84
Meilleure image	61, 63
Mémoire tampon	56, 62, 66
Menu Wi-Fi	90, 97
Microphone	33
Mode Automatique	6, 25
Mode autoportrait	12, 83
Mode Créativité	6, 41
Mode de flash	78, 80
Mode Instant animé	7, 65
Mode Meilleur moment	7, 55
Mode Sport	6, 53
Mode Vidéo avancée	7, 38
Molette de commande 2, 28, 49, 50, 52	



Moniteur	4, 11, 83
Moniteur inclinable	11, 83
Monochrome contrasté	42
MOV	68, 125

N

NFC	94, 98
Nikon Transfer 2	106
N-Mark	2, 94
NMS	68

O

Objectif	20, 31, 108, 128, 129
Options de prise de vue tactile	86
Ouverture	51, 52
Ouverture maximale	128, 129

P

Palette créative	72
Panoramique simplifié	42, 45
Paramètres actuels	92
Paysage	30, 43
Paysage de nuit	43
Périphérique mobile (smartphone ou tablette)	89
Pop	42
Portée du flash	82
Portrait	30, 43
Portrait (Flou)	42
Portrait de nuit	43
Priorité visage	31

R

Rafale	53, 73
Ralenti (mode Vidéo avancée)	38
Réinitialiser les options (menu Configuration)	102
Repère du plan focal	2
Réseaux sans fil	89
Retardateur	75
Retardateur (autoportraits)	84
Rétro	42

S

Sans fil	xvi, 89
----------------	---------

Saturation (Effet appareil jouet) ..	43
Sauts de séquences	39
Sécurité sans fil	90
Sélect. pour le périphérique mobile 97	
Sélecteur (de) photo optimisé	61
Sélection active	55
Sélection automatique de la scène . 30	
Sélection de la scène	42
Sélectionner la couleur	48
Sépia nostalgique	42
Signal sonore	26, 76
SSID	93
Synchro lente	80
Synchro sur le second rideau	80

T

Taille	121, 125
Teinte (Rétro)	42
Teinte (Traitement croisé)	42
Témoin de disponibilité du flash	81
Traitement croisé	42
Transférer depuis l'appareil	97
Transfert Wi-Fi	96
Type de connexion Wi-Fi	90, 92

U

USB	105
-----------	-----

V

Version du firmware	103
Vidéo avant/après	67
Vidéos	32
Vidéos HD	34, 38
ViewNX-i	104
Vignettage	43
Visualisation	28
Visualisation plein écran	28
Vitesse d'obturation	50, 52
Volume	36
Voyant d'accès de la carte mémoire 27	
Vue par vue	74



W

Wi-Fi	xvi, 89
Wireless Mobile Utility	89, 99

Z

Zone de mise au point	26
Zoom motorisé	31





A series of horizontal lines for handwriting practice, consisting of 17 evenly spaced lines across the page.



Il est interdit de reproduire une partie ou l'intégralité de ce manuel sous quelque forme que ce soit (à l'exception d'une brève citation dans un article ou un essai), sans autorisation écrite de NIKON CORPORATION.

NIKON CORPORATION

© 2015 Nikon Corporation

Imprimé en Chine



SB5G03(13)
6MVA9313-03