

**Nikon**

APPAREIL PHOTO NUMÉRIQUE

**D610**

---

Manuel d'utilisation

Fr

Nous vous remercions d'avoir acheté cet appareil reflex numérique Nikon. Veuillez à lire attentivement toutes les instructions afin d'utiliser au mieux votre appareil photo et gardez-les toujours à la disposition de ceux qui auront à se servir de l'appareil.

### **Symboles et conventions**

Afin de localiser plus aisément les informations utiles, ce manuel utilise les symboles et conventions suivants :



Cette icône signale les avertissements ; des informations à lire impérativement avant d'utiliser l'appareil photo afin d'éviter d'endommager celui-ci.



Cette icône signale les remarques ; des informations à lire impérativement avant d'utiliser l'appareil photo.



Cette icône signale les références à d'autres pages de ce manuel.

Les rubriques de menu, les options et les messages affichés sur le moniteur de l'appareil photo sont indiqués en **gras**.

### **Réglages de l'appareil photo**

Les explications sont données dans ce manuel en considérant que l'appareil photo est paramétré avec les réglages par défaut.

### **Aide**

Utilisez la fonction d'aide intégrée de l'appareil photo pour obtenir de l'aide sur les rubriques de menu et d'autres sujets. Reportez-vous à la page 18 pour en savoir plus.

#### **⚠ Pour votre sécurité**

Avant d'utiliser l'appareil photo pour la première fois, lisez les consignes de sécurité se trouvant dans la section « Pour votre sécurité » (☞ xviii–xix).

# Localisation des informations

Vous trouverez ce dont vous avez besoin dans :

 <b>Table des matières</b> .....  <b>x</b>	 <b>Index</b> .....  <b>338</b>
 <b>Index « Questions et réponses »...</b>  <b>ii</b>	 <b>Messages d'erreur</b> .....  <b>322</b>
 <b>Options des menus</b> .....  <b>iv</b>	 <b>Détection des pannes</b> .....  <b>316</b>

 <b>Introduction</b>	 <b>1</b>
 <b>Notions fondamentales de photographie et de visualisation</b>	 <b>35</b>
 <b>Prise de vue en visée écran</b>	 <b>49</b>
 <b>Vidéo en visée écran</b>	 <b>57</b>
 <b>Modes P, S, A et M</b>	 <b>73</b>
 <b>Réglages utilisateur : Modes U1 et U2</b>	 <b>81</b>
 <b>Mode de déclenchement</b>	 <b>83</b>
 <b>Options d'enregistrement des images</b>	 <b>89</b>
 <b>Mise au point</b>	 <b>97</b>
 <b>Sensibilité</b>	 <b>105</b>
 <b>Exposition</b>	 <b>109</b>
 <b>Balance des blancs</b>	 <b>115</b>
 <b>Optimisation des images</b>	 <b>129</b>
 <b>Photographie au flash</b>	 <b>143</b>
 <b>Autres options de prise de vue</b>	 <b>151</b>
 <b>Visualisation avancée</b>	 <b>177</b>
 <b>Connexions</b>	 <b>193</b>
 <b>Guide des menus</b>	 <b>207</b>
 <b>Remarques techniques</b>	 <b>285</b>

# Index « Questions et réponses »

Utilisez l'index « Questions et réponses » pour trouver ce que vous cherchez.



## Prise de vue



### Q Modes de prise de vue et options de cadrage

Existe-t-il une manière rapide et simple de réaliser des instantanés (AUTO) ?	35–39
Comment peut-on régler rapidement les paramètres pour différentes scènes ?	40–45
Est-il possible d'ajuster la vitesse d'obturation pour figer l'action ou garder l'effet de flou (mode S) ?	76
Est-il possible d'ajuster l'ouverture pour estomper les arrière-plans ou au contraire les rendre nets (mode A) ?	77
Comment peut-on réaliser des expositions de longue durée (« pose T ») (mode M) ?	79
Est-il possible de cadrer les photos sur le moniteur (prise de vue en visée écran) ?	49
Peut-on réaliser des vidéos (vidéo en visée écran) ?	57
Peut-on rassembler des photos prises à intervalles réguliers pour en faire un clip vidéo ?	168

### Q Modes de déclenchement

Est-il possible de prendre les photos une par une ou à la suite ?	6, 83
Comment peut-on prendre des photos avec le retardateur ou la télécommande ?	85
Est-il possible de réduire le bruit émis par l'appareil photo dans les endroits silencieux (déclenchement discret) ?	6, 83

### Q Mise au point

Est-il possible de choisir la méthode de mise au point ?	97–100
Est-il possible de choisir le point AF ?	101

### Q Exposition

Est-il possible d'assombrir ou d'éclaircir une photo ?	112
Comment peut-on préserver les détails dans les zones d'ombre et de hautes lumières ?	137

### Q Utilisation du flash

Est-il possible de régler le flash pour qu'il se déclenche automatiquement lorsque cela s'avère nécessaire ?	35, 143–
Comment peut-on empêcher le déclenchement du flash ?	147
Comment peut-on éviter le phénomène des « yeux rouges » ?	

### Q Qualité et taille d'image

Comment peut-on prendre des photos pour les imprimer en grand format ?	93–95
Comment peut-on enregistrer davantage de photos sur la carte mémoire ?	

## Visualisation des photos



### Q Visualisation

Comment peut-on visualiser les photos sur l'appareil photo ?	46, 177
Comment peut-on afficher plus d'informations sur une photo ?	179–184
Est-il possible de faire défiler les photos en un diaporama automatique ?	213
Est-il possible de regarder les photos sur un téléviseur ?	204–205
Est-il possible de protéger les photos contre toute suppression accidentelle ?	188

### Q Suppression

Comment peut-on supprimer les photos que l'on ne souhaite pas conserver ?	47, 189–191
---	-------------



## Retouche des photos



Comment peut-on créer des copies retouchées de photos ?	261–279
Comment peut-on supprimer les « yeux rouges » ?	264
Comment peut-on faire des copies JPEG de photos RAW (NEF) ?	271
Est-il possible de superposer deux photos NEF (RAW) pour créer une seule image ?	269–270
Est-il possible de créer une copie d'une photo semblable à une peinture ?	275
Est-il possible de raccourcir les séquences vidéo à l'aide de l'appareil photo ou d'extraire des photos des vidéos ?	69



## Menus et réglages



Comment utilise-t-on les menus ?	18–20
Comment affiche-t-on les menus dans une autre langue ?	27, 253
Comment utilise-t-on les molettes de commande ?	12–16
Comment peut-on empêcher l'extinction des affichages ?	228
Comment peut-on régler la netteté du viseur ?	33
Est-il possible d'afficher un quadrillage dans le viseur ou sur le moniteur ?	55, 62, 229
Comment peut-on savoir si l'appareil photo est bien horizontal ?	258
Comment règle-t-on l'horloge de l'appareil photo ?	27, 253
Comment doit-on formater les cartes mémoire ?	31, 250
Comment peut-on rétablir les réglages par défaut ?	151, 214, 221
Comment peut-on obtenir de l'aide sur un menu ou un message ?	18, 322



## Connexions



Comment peut-on copier des photos sur un ordinateur ?	193–195
Comment peut-on imprimer des photos ?	196–203
Est-il possible d'imprimer la date d'enregistrement sur les photos ?	198, 203



## Entretien et accessoires optionnels







Quelles cartes mémoire peut-on utiliser ?	334
Quels objectifs peut-on utiliser ?	285
Quels flashes optionnels peut-on utiliser ?	292
Quels sont les autres accessoires disponibles pour l'appareil photo ?	297–298
Quels sont les logiciels disponibles pour l'appareil photo ?	
Que fait-on avec le protecteur d'oculaire fourni ?	86
Comment doit-on nettoyer l'appareil photo ?	
À qui doit-on s'adresser pour faire réviser et réparer son appareil photo ?	300















# Options des menus

## ☑ MENU VISUALISATION

(📖 207)



<b>Effacer</b>	Sélection
	Sélectionner la date
	Tout
<b>Dossier de visualisation</b>	ND610 (par défaut)
	Tout
	Actuel
<b>Cacher les images</b>	Sélectionner/régler
	Sélectionner la date
	Désélectionner tout ?
<b>Options de visualisation</b> 	Terminé
	Infos photo de base
	Point AF
	Infos photo supplémentaires
	Aucune (image seule)
	Hautes lumières
	Histogramme RVB
	Données de prise de vue
Vue d'ensemble	
<b>Copier des image(s)</b>	Sélectionner la source
	Sélectionner les image(s)
	Sélectionner la destination
	Copier les image(s) ?
<b>Affichage des images</b> 	Activé
	Désactivé (par défaut)
<b>Après effacement</b> 	Afficher l'image suivante
	(par défaut)
	Afficher l'image précédente
<b>Rotation des images</b> 	Ne pas modifier
	Activée (par défaut)
<b>Diaporama</b>	Désactivée
	Démarrer
<b>Commande d'impression DPOF</b>	Type d'image
	Intervalle
	Sélectionner/régler
	Désélectionner tout ?

## 📷 MENU PRISE DE VUE (📖 214)



<b>Réinitialiser menu Prise de vue</b>	Oui
	Non
<b>Dossier de stockage</b>	Sélectionner par numéro
	Sélectionner dans une liste
<b>Nom de fichier</b> 	Nom de fichier
<b>Rôle de la carte du logement 2</b> 	Débordement (par défaut)
	Sauvegarde
	RAW logmt 1 - JPEG logmt 2
<b>Qualité d'image</b> 	NEF (RAW) + JPEG fine
	NEF (RAW) + JPEG normal
	NEF (RAW) + JPEG basic
	NEF (RAW)
	JPEG fine
 +  (📖 93)	JPEG normal (par défaut)
	JPEG basic
<b>Taille d'image</b> 	Large (par défaut)
	Moyenne
	Petite
 +  (📖 95)	
<b>Zone d'image</b> 	Recadrage DX automatique
	Choisir la zone d'image
<b>Compression JPEG</b> 	Priorité à la taille (par défaut)
	Qualité optimale
<b>Enregistrement NEF (RAW)</b> 	Type
	Échantillonnage NEF (RAW)
<b>Balance des blancs</b> 	Automatique (par défaut)
	Incandescent
	Fluorescent
 +  (📖 115)	Ensoleillé
	Flash
	Nuageux
	Ombre
	Choisir température couleur
	Pré-réglage manuel



Les rubriques signalées par l'icône  peuvent être sauvegardées sur la carte mémoire à l'aide de l'option **Enregistrer/charger réglages** > **Enregistrer les réglages** dans le menu Configuration de l'appareil photo (📖 249). Les réglages sauvegardés peuvent être copiés ensuite sur d'autres appareils photo D610 en insérant la carte mémoire dans l'appareil photo et en sélectionnant **Enregistrer/charger réglages** > **Charger les réglages**.

<b>Régler le Picture Control</b>	Standard (par défaut)
	(SD) Neutre
	Saturé
	Monochrome
	Portrait
<b>Gérer le Picture Control</b>	Paysage
	Enregistrer/éditer
	Renommer <sup>1</sup>
	Effacer <sup>1</sup>
<b>Contrôle auto. de la distorsion</b>	Charger/enregistrer
	Activé
<b>Espace colorimétrique</b>	(SD) Désactivé (par défaut)
	sRVB (par défaut)
<b>D-Lighting actif</b> <sup>2</sup>	(SD) Adobe RVB
	Automatique
	Très élevé
	Élevé
	Normal
	Faible
	Désactivé
<b>HDR (grande plage dynamique)</b>	Mode HDR
	Écart d'exposition
	Lissage
<b>Contrôle du vignetage</b>	Élevé
	(SD) Normal (par défaut)
	Faible
	Désactivé
<b>Réduction du bruit</b>	Activée
	(SD) Désactivée (par défaut)
<b>Réduction du bruit ISO</b>	Élevée
	(SD) Normale (par défaut)
	Faible
	Désactivée
<b>Réglage de la sensibilité</b>	Sensibilité
	(SD)
 ISO +  (□ 105)	Contrôle sensibilité auto.
	<b>Mode de télécommande</b>
(SD) Télécommande instantanée	
<b>Surimpression</b>	Levée du miroir
	Mode de surimpression
	Nombre de prises de vues Gain automatique

<b>Intervallomètre</b>	Choisir l'heure de démarrage
	Maintenant
	Heure de démarrage
	Intervalle
	Sélect. nb de fois x nb de vues
<b>Accélééré</b>	Démarrer
	Démarrer
	Intervalle
	Durée de la prise de vue
<b>Paramètres vidéo</b>	Taille d'image/cadence
	(SD) Qualité des vidéos
	Microphone
	Destination

- 1 Indisponible en l'absence de Picture Control personnalisé.
- 2 Réglé par défaut sur **Désactivé** (avec les modes **P**, **S**, **A**, **M**,  et ) ou sur **Automatique** (avec les autres modes).

## MENU RÉGLAGES PERSO. (□ 219)

<b>Réinitialiser réglages perso.</b>	Oui
	Non
<b>a Autofocus</b> (SD)	
a1	Priorité en mode AF-C
	Déclenchement (par défaut) Mise au point
a2	Priorité en mode AF-S
	Déclenchement Mise au point (par défaut)
a3	Suivi MAP avec Lock-On
	5 (Long)
	4
	3 (Normal) (par défaut)
	2
	1 (Court)
	Désactivé
a4	Éclairage du point AF
	Automatique (par défaut) Activé Désactivé
a5	Rotation du point AF
a6	Activée
	Désactivée (par défaut)
a6	Nombre de points AF
	39 points (par défaut) 11 points
a7	Illuminateur d'assistance AF
	Activé (par défaut) Désactivé

<b>b Mesure/exposition</b> <span style="float: right;">SD</span>		
b1	Incrément de la sensibilité	1/3 IL (par défaut) 1/2 IL
	b2	Incrément de l'exposition
b3	Correction d'exposition	Activée (réinitialisation auto.)
		Activée
		Désactivée (par défaut)
b4	Zone pondérée centrale	φ 8 mm
		φ 12 mm (par défaut)
		φ 15 mm
		φ 20 mm
		Moyenne
b5	Réglage précis expo. opti.	Oui
		Non (par défaut)
<b>c Tempo./mémo. exposition</b> <span style="float: right;">SD</span>		
c1	Mémo expo par déclencheur	Activée
		Désactivée (par défaut)
c2	Temporisation mode veille	4 s
		6 s (par défaut)
		10 s
		30 s
		1 min.
		5 min.
		10 min.
		30 min.
Pas de limite		
c3	Retardateur	Délai du retardateur
		Nombre de prises de vues
		Intervalle entre les vues
c4	Extinction du moniteur	Visualisation
		Menus
		Affichage des informations
		Affichage des images
		Visée écran
c5	Durée de la télécommande	1 min. (par défaut)
		5 min.
		10 min.
		15 min.

<b>d Prise de vue/affichage</b> <span style="float: right;">SD</span>		
d1	Signal sonore	Volume
		Hauteur
d2	Quadrillage dans le viseur	Activé
		Désactivé (par défaut)
d3	Affichage et réglage ISO	Afficher la sensibilité
		Afficher ISO/ISO simplifiée
		Afficher le compteur de vues (par défaut)
d4	Aide	Activée (par défaut)
		Désactivée
d5	Cadence prise de vue en CL	5 vps
		4 vps
		3 vps (par défaut)
		2 vps
		1 vps
d6	Nombre de vues maximal	1-100
d7	Séquence numérique images	Activée (par défaut)
		Désactivée
		Réinitialiser
d8	Affichage des informations	Automatique (par défaut)
		Manuel
d9	Éclairage écran de contrôle	Activé
		Désactivé (par défaut)
d10	Temporisation miroir levé	3 s
		2 s
		1 s
		Désactivée (par défaut)
d11	Avertissement du flash	Activé (par défaut) Désactivé
d12	Type d'accu./pile MB-D14	LR6 (AA alcaline) (par défaut)
		HR6 (AA Ni-MH)
		FR6 (AA lithium)
d13	Ordre d'alimentation	Accu./piles de MB-D14 d'abord (par défaut) Accu. de l'appareil d'abord



<b>e Bracketing/flash</b> <span style="float: right;">(SD)</span>	
e1 Vitesse de synchro. flash	1/250 s (Auto FP)
	1/200 s (Auto FP)
	1/200 s (par défaut)
	1/160 s
	1/125 s
	1/100 s
	1/80 s
e2 Vitesse d'obturation flash	1/60 s (par défaut)
	1/30 s
	1/15 s
	1/8 s
	1/4 s
	1/2 s
	1 s
	2 s
	4 s
	8 s
	15 s
	30 s
e3 Contrôle du flash intégré	TTL (par défaut)
	Manuel
	Flash stroboscopique
	Mode contrôleur
e3 Flash optionnel *	TTL (par défaut)
	Manuel
e4 Correction expo. pour flash	Vue dans son ensemble (par défaut)
	Arrière-plan uniquement
e5 Mode lampe pilote	Activé (par défaut)
	Désactivé
e6 Réglage du bracketing auto.	Exposition auto. & flash (par défaut)
	Exposition auto. seulement
	Flash seulement
	Bracketing balance des blancs
	Bracketing du D-Lighting actif
e7 Sens du bracketing	Mesure>Sous-expo.> Surexpo. (par défaut)
	Sous-expo.>Mesure> Surexpo.

\* S'affiche uniquement lorsqu'un flash optionnel SB-400 ou SB-300 est raccordé au boîtier.

<b>f Commandes</b> <span style="float: right;">(SD)</span>	
f1 Bouton OK (Mode prise vue)	Sélectionner point AF central (par défaut)
	Éclairer le point AF actif
	Non utilisé

<b>f Commandes</b> <span style="float: right;">(SD)</span>	
f2 Régler la commande Fn	Aperçu
	Mémorisation FV
	Mémorisation exposition/AF
	Mémorisation expo. seulement
	Mémo. expo. (temporisée)
	Mémorisation AF seulement
	AF-ON
	Flash désactivé
	Rafale en bracketing
	D-Lighting actif
	+ NEF (RAW)
	Mesure matricielle
	Mesure pondérée centrale
	Mesure spot
	Quadrillage
	Choisir la zone d'image (par défaut)
	Horizon virtuel dans le viseur
	MENU PERSONNALISÉ
	1er élément du MENU PERSO.
	1 IL vitesse/ouverture
f3 Régler commande d'aperçu	Choisir num. objectif sans CPU
	Visualisation
	Aucune fonction
	Aperçu (par défaut)
	Mémorisation FV
	Mémorisation exposition/AF
	Mémorisation expo. seulement
	Mémo. expo. (temporisée)
	Mémorisation AF seulement
	AF-ON
	Flash désactivé
	Rafale en bracketing
	D-Lighting actif
	+ NEF (RAW)
	Mesure matricielle
	Mesure pondérée centrale
	Mesure spot
	Quadrillage
	Choisir la zone d'image
	Horizon virtuel dans le viseur
MENU PERSONNALISÉ	
1er élément du MENU PERSO.	
1 IL vitesse/ouverture	
Choisir num. objectif sans CPU	
Visualisation	
Aucune fonction	

<b>f Commandes</b>		<b>(SD)</b>
f4	Régler commande AE-L/AF-L	Mémorisation exposition/AF (par défaut) Mémorisation expo. seulement Mémo. expo. (temporisée) Mémorisation AF seulement AF-ON Mémorisation FV Aucune fonction
f5	Perso. molettes commande	Inverser la rotation Fonctions par défaut Réglage de l'ouverture Menus et visualisation
f6	Commande lâchée + molette	Oui Non (par défaut)
f7	Photo si carte absente ?	Désactiver le déclenchement Activer le déclenchement (par défaut)
f8	Inverser les indicateurs	 (par défaut) 
f9	Régler pour la MB-D14	Mémorisation exposition/AF (par défaut) Mémorisation expo. seulement Mémo. expo. (temporisée) Mémorisation AF seulement AF-ON Mémorisation FV Comme la commande Fn

<b>g Vidéo</b>		<b>(SD)</b>
g1	Régler la commande Fn	Ajout de repère Affichage des infos de la photo Mémorisation exposition/AF seulement Mémo. expo. (temporisée) Mémorisation AF seulement AF-ON Aucune fonction (par défaut)
g2	Régler commande d'aperçu	Ajout de repère (par défaut) Affichage des infos de la photo Mémorisation exposition/AF seulement Mémo. expo. (temporisée) Mémorisation AF seulement AF-ON Aucune fonction

<b>g Vidéo</b>		<b>(SD)</b>
g3	Régler commande AE-L/AF-L	Ajout de repère Affichage des infos de la photo Mémorisation exposition/AF (par défaut) Mémorisation expo. seulement Mémo. expo. (temporisée) Mémorisation AF seulement AF-ON Aucune fonction
g4	Régler le déclencheur	Prise de photos (par défaut) Enregistrement de vidéos

## Y MENU CONFIGURATION ( 249)

<b>Formater la carte mémoire</b>	Logement 1 Logement 2
<b>Enregistrer réglages utilisateur</b>	Enregistrer sous U1 Enregistrer sous U2
<b>Réinitialiser régl. utilisateur</b>	Réinitialiser U1 Réinitialiser U2
<b>Luminosité du moniteur</b>	Automatique Manuelle (par défaut)
<b>Nettoyer le capteur d'image</b>	Nettoyer maintenant Nettoyer démarrage/arrêt
<b>Verrouiller miroir/nettoyage<sup>1</sup></b>	Démarrer
<b>Photo de correction poussière</b>	Démarrer Nettoyer capteur et démarrer
<b>HDMI</b>	Résolution de sortie Contrôle du périphérique
<b>Réduction du scintillement</b>	Automatique (par défaut) 50 Hz 60 Hz
<b>Fuseau horaire et date</b>	Fuseau horaire Date et heure Format de la date Heure d'été
<b>Langue (Language)</b>	Čeština, Dansk, Deutsch, English, Español, Ελληνικά, Français, Indonesia, Italiano, Magyar, Nederlands, Norsk, Polski, Portugais (BR), Portugais (PT), Русский, Română, Suomi, Svenska, Türkçe, Українська, عربي, 中文 (繁體), 中文 (简体), 日本語, 한글, ภาษาไทย, हिन्दी

<b>Légende des images</b>	Terminé
	Entrer une légende
	Joindre une légende
<b>Rotation auto. des images</b>	Activée (par défaut)
	Désactivée
<b>Informations de l'accumulateur</b>	-
<b>Informations de copyright</b>	Terminé
	Photographe
	Droit d'auteur
	Joindre les infos de copyright
<b>Enregistrer/ charger réglages</b>	Enregistrer les réglages
	Charger les réglages
<b>GPS</b>	Temporisation mode veille
	Position
	Utiliser GPS pr régler horloge
<b>Horizon virtuel</b>	-
<b>Objectif sans microprocesseur</b>	Terminé
	Numéro d'objectif
	Focale (mm)
	Ouverture maximale
<b>Réglage précis de l'AF</b>	Réglage précis de l'AF
	Valeur enregistrée
	Par défaut
	Liste valeurs enregistrées
<b>Transfert Eye-Fi<sup>2</sup></b>	Logement 1
	Logement 2
<b>Version du firmware</b>	-

- 1 Non disponible avec les niveaux de charge ou inférieurs.
- 2 Disponible uniquement avec les cartes mémoire Eye-Fi compatibles.

## MENU RETOUCHE (📖 261)

<b>D-Lighting</b>	-
<b>Correction des yeux rouges</b>	-
<b>Recadrer</b>	-
<b>Monochrome</b>	Noir et blanc
	Sépia
	Couleurs froides
<b>Effets de filtres</b>	Skylight
	Filtre couleurs chaudes
	Intensificateur rouge
	Intensificateur vert
	Intensificateur bleu
	Filtre étoiles
	Flou

<b>Équilibre colorimétrique</b>	-
<b>Superposition des images<sup>1</sup></b>	-
<b>Traitement NEF (RAW)</b>	-
<b>Redimensionner</b>	Sélectionner l'image
	Choisir la destination
	Choisir la taille
<b>Retouche rapide</b>	-
<b>Redresser</b>	-
<b>Contrôle de la distorsion</b>	Automatique
	Manuel
<b>Fisheye</b>	-
<b>Coloriage</b>	-
<b>Dessin couleur</b>	-
<b>Perspective</b>	-
<b>Effet miniature</b>	-
<b>Couleur sélective</b>	-
<b>Éditer la vidéo</b>	Choisir le début/la fin
	Enregistrer la vue
<b>Comparaison côte à côte<sup>2</sup></b>	-

- 1 Uniquement disponible lorsque vous appuyez sur la commande **MENU** et que vous sélectionnez l'onglet dans les menus.
- 2 Uniquement disponible lorsque vous appuyez sur la commande ou pour afficher le menu Retouche en mode visualisation plein écran.

## MENU PERSONNALISÉ (📖 280)

<b>Ajouter des éléments</b>	Menu Visualisation
	Menu Prise de vue
	Menu Réglages perso.
	Menu Configuration
	Menu Retouche
<b>Supprimer des éléments*</b>	-
<b>Ordonner les éléments</b>	-
<b>Choisir l'onglet</b>	Menu personnalisé
	Réglages récents

- \* Il est également possible de supprimer les éléments en les mettant en surbrillance dans MENU PERSONNALISÉ et en appuyant deux fois sur la commande (📖).

# Table des matières

Index « Questions et réponses » .....	ii
Options des menus .....	iv
Pour votre sécurité .....	xviii
Mentions légales .....	xx
Contenu de la boîte .....	xxiv





## **Introduction** **1**

---

Familiarisation avec l'appareil photo .....	1
Le boîtier .....	1
Le sélecteur de mode .....	5
Le sélecteur du mode de déclenchement .....	6
L'écran de contrôle .....	7
Le viseur .....	8
L'affichage des informations .....	9
Les molettes de commande .....	12
Le protège-moniteur BM-14 .....	17
Menus de l'appareil photo .....	18
Utilisation des menus de l'appareil photo .....	19
Premières étapes .....	21
Charger l'accumulateur .....	21
Insérer l'accumulateur .....	23
Fixer un objectif .....	25
Configuration de base .....	27
Insérer une carte mémoire .....	29
Formater la carte mémoire .....	31
Régler la netteté du viseur .....	33

## **Notions fondamentales de photographie et de visualisation** **35**

---

Photographie « Viser et photographier » (modes  et  ) .....	35
Étape 1 : Mise sous tension de l'appareil photo .....	35
Étape 2 : Sélection des modes  ou  .....	36
Étape 3 : Cadrage de la photo .....	37
Étape 4 : Mise au point .....	38
Étape 5 : Prise de vue .....	38

Photographie créative (Modes scène) .....	40
Portrait.....	41
Paysage.....	41
Enfants .....	41
Sport.....	41
Gros plan .....	42
Portrait de nuit .....	42
Paysage de nuit .....	42
Fête/intérieur .....	42
Plage/neige .....	43
Coucher de soleil .....	43
Aurore/crépuscule .....	43
Animaux domestiques .....	43
Bougie .....	44
Floraison .....	44
Couleurs d'automne .....	44
Aliments .....	44
Silhouette .....	45
High Key.....	45
Low Key.....	45
Visualisation basique.....	46
Suppression de photos indésirables.....	47

## Prise de vue en visée écran

**49**

Mise au point en mode de visée écran .....	51
Affichage en mode de visée écran : prise de vue en visée écran .....	53
Affichage des informations : prise de vue en visée écran .....	55
Mise au point manuelle .....	55

## Vidéo en visée écran

**57**

Repères .....	60
Affichage en mode de visée écran : vidéo en visée écran.....	61
Affichage des informations : vidéo en visée écran .....	62
Zone d'image .....	63
Paramètres vidéo .....	65
Visualisation des vidéos .....	67
Édition des vidéos .....	69
Rognage des vidéos.....	69
Enregistrement des vues sélectionnées .....	72

## **Modes P, S, A et M** **73**

---

P : Auto programmé.....	75
S : Auto à priorité vitesse .....	76
A : Auto à priorité ouverture.....	77
M : Manuel.....	78
Expositions prolongées (Mode <b>M</b> uniquement).....	79

## **Réglages utilisateur : Modes U1 et U2** **81**

---

Enregistrement des réglages utilisateur .....	81
Réutiliser les réglages utilisateur .....	82
Réinitialisation des réglages utilisateur.....	82

## **Mode de déclenchement** **83**

---

Choix d'un mode de déclenchement.....	83
Modes retardateur et télécommande.....	85
Mode levée du miroir .....	88

## **Options d'enregistrement des images** **89**

---

Zone d'image .....	89
Qualité et taille d'image .....	93
Qualité d'image.....	93
Taille d'image.....	95
Utilisation de deux cartes mémoire.....	96

## **Mise au point** **97**

---

Mise au point automatique .....	97
Mode autofocus .....	97
Mode de zone AF.....	99
Sélection du point AF.....	101
Mémorisation de la mise au point.....	102
Mise au point manuelle.....	103

## **Sensibilité** **105**

---

Contrôle automatique de la sensibilité .....	107
--	-----

<b>Exposition</b>	<b>109</b>
Mesure .....	109
Mémorisation de l'exposition automatique .....	110
Correction de l'exposition .....	112
<b>Balance des blancs</b>	<b>115</b>
Réglage précis de la balance des blancs .....	117
Choisir une température de couleur .....	120
Pré-réglage manuel .....	121
<b>Optimisation des images</b>	<b>129</b>
Picture Control .....	129
Sélection d'un Picture Control .....	129
Modification des Picture Control .....	131
Création de Picture Control personnalisés .....	134
Partage des Picture Control personnalisés .....	136
Préservation des détails dans les hautes lumières et les ombres .....	137
D-Lighting actif .....	137
Grande plage dynamique (HDR) .....	139
<b>Photographie au flash</b>	<b>143</b>
Utilisation du flash intégré .....	143
Mode de flash .....	144
Correction du flash .....	148
Mémorisation FV .....	149
<b>Autres options de prise de vue</b>	<b>151</b>
Réinitialisation par deux commandes : rétablissement des réglages par défaut .....	151
Bracketing .....	153
Surimpression .....	160
Photographie en mode intervallo-mètre .....	164
Prise de vue en mode accéléré .....	168
Objectifs sans microprocesseur .....	172
Module GPS GP-1/GP-1A .....	175

## Visualisation avancée

177

Visualisation plein écran .....	177
Informations sur les photos .....	179
Visualisation par planche d'images .....	185
Visualisation par calendrier .....	186
Regarder de plus près : fonction Loupe .....	187
Protection des photos contre l'effacement .....	188
Suppression de photos.....	189
Visualisation plein écran, par planche d'images et par calendrier .....	189
Le menu Visualisation .....	190

## Connexions

193

Connexion à un ordinateur .....	193
Avant de connecter l'appareil photo .....	193
Connexion de l'appareil photo .....	194
Impression de photos .....	196
Connexion de l'imprimante .....	196
Impression vue par vue .....	197
Impression de plusieurs images.....	199
Création d'une commande d'impression DPOF : réglage d'impression .....	202
Regarder les photos sur un téléviseur.....	204



## Guide des menus



207

▶ Menu Visualisation : <i>gestion des images</i> .....	207
Dossier de visualisation .....	207
Cacher les images .....	208
Options de visualisation .....	209
Copier des image(s).....	209
Affichage des images .....	212
Après effacement.....	212
Rotation des images .....	212
Diaporama.....	213
📷 Menu Prise de vue : <i>options de prise de vue</i> .....	214
Réinitialiser menu Prise de vue.....	214
Dossier de stockage .....	215
Nom de fichier.....	216
Contrôle auto. de la distorsion .....	217
Espace colorimétrique .....	217
Contrôle du vignetage.....	218
Réduction du bruit (réduction du bruit lors des expositions longue durée) .....	218
Réduction du bruit ISO.....	218



 Réglages personnalisés : <i>réglage précis des paramètres de l'appareil photo</i> .....	219
Réinitialiser réglages perso.....	221
a : Autofocus .....	221
a1 : Priorité en mode AF-C .....	221
a2 : Priorité en mode AF-S .....	221
a3 : Suivi MAP avec Lock-On.....	222
a4 : Éclairage du point AF .....	222
a5 : Rotation du point AF .....	222
a6 : Nombre de points AF .....	223
a7 : Illuminateur d'assistance AF .....	223
b : Mesure/exposition .....	224
b1 : Incrément de la sensibilité.....	224
b2 : Incrément de l'exposition .....	224
b3 : Correction d'exposition .....	225
b4 : Zone pondérée centrale .....	226
b5 : Réglage précis expo. opti.....	226
c : Tempo./mémo. exposition.....	226
c1 : Mémo expo par déclencheur .....	226
c2 : Temporisation mode veille .....	227
c3 : Retardateur .....	227
c4 : Extinction du moniteur .....	228
c5 : Durée de la télécommande .....	228
d : Prise de vue/affichage .....	228
d1 : Signal sonore .....	228
d2 : Quadrillage dans le viseur.....	229
d3 : Affichage et réglage ISO.....	229
d4 : Aide .....	229
d5 : Cadence prise de vue en CL .....	229
d6 : Nombre de vues maximal.....	230
d7 : Séquence numérique images.....	230
d8 : Affichage des informations .....	231
d9 : Éclairage écran de contrôle.....	231
d10 : Temporisation miroir levé .....	231
d11 : Avertissement du flash.....	231
d12 : Type d'accu./pile MB-D14.....	232
d13 : Ordre d'alimentation.....	233
e : Bracketing/flash .....	234
e1 : Vitesse de synchro. flash.....	234
e2 : Vitesse d'obturation flash.....	235
e3 : Contrôle du flash intégré.....	236
e4 : Correction expo. pour flash .....	240
e5 : Mode lampe pilote.....	241
e6 : Réglage du bracketing auto.....	241
e7 : Sens du bracketing .....	241

f : Commandes.....	241
f1 : Bouton OK (Mode prise vue).....	241
f2 : Régler la commande Fn.....	242
f3 : Régler commande d'aperçu.....	244
f4 : Régler commande AE-L/AF-L.....	244
f5 : Perso. molettes commande.....	245
f6 : Commande lâchée + molette.....	246
f7 : Photo si carte absente ?.....	246
f8 : Inverser les indicateurs.....	246
f9 : Régler  pour la MB-D14.....	247
g : Vidéo.....	247
g1 : Régler la commande Fn.....	247
g2 : Régler commande d'aperçu.....	248
g3 : Régler commande AE-L/AF-L.....	248
g4 : Régler le déclencheur.....	248
 Menu Configuration : <i>configuration de l'appareil photo</i> .....	249
Formater la carte mémoire.....	250
Luminosité du moniteur.....	250
Photo de correction poussière.....	251
Réduction du scintillement.....	252
Fuseau horaire et date.....	253
Langue (Language).....	253
Légende des images.....	253
Rotation auto. des images.....	254
Informations de l'accumulateur.....	255
Informations de copyright.....	256
Enregistrer/charger réglages.....	257
Horizon virtuel.....	258
Réglage précis de l'AF.....	259
Transfert Eye-Fi.....	260
Version du firmware.....	260
 Menu Retouche : <i>création de copies retouchées</i> .....	261
Création de copies retouchées.....	262
D-Lighting.....	264
Correction des yeux rouges.....	264
Recadrer.....	265
Monochrome.....	266
Effets de filtres.....	267
Équilibre colorimétrique.....	268
Superposition des images.....	269
Traitement NEF (RAW).....	271
Redimensionner.....	272
Retouche rapide.....	273
Redresser.....	274
Contrôle de la distorsion.....	274
Fisheye.....	274
Coloriage.....	275

Dessin couleur .....	275
Perspective .....	275
Effet miniature .....	276
Couleur sélective .....	277
Comparaison côte à côte.....	279
 Menu personnalisé/  Réglages récents.....	280
Réglages récents .....	283

## Remarques techniques

**285**

---

Objectifs compatibles .....	285
Flashes optionnels.....	292
Le système d'éclairage créatif Nikon (CLS) .....	293
Autres accessoires .....	297
Fixation du connecteur d'alimentation et de l'adaptateur secteur.....	299
Entretien de l'appareil photo .....	300
Stockage.....	300
Nettoyage .....	300
Filtre passe-bas .....	301
« Nettoyer maintenant » .....	301
« Nettoyer démarrage/arrêt » .....	302
Nettoyage manuel .....	303
Entretien de l'appareil photo et de l'accumulateur : précautions .....	306
Réglages disponibles.....	309
Réglages par défaut.....	312
Programme d'exposition (Mode <b>P</b> ) .....	315
Détection des pannes .....	316
Accumulateur/affichage.....	316
Prise de vue (tous les modes) .....	317
Prise de vue ( <b>P, S, A, M</b> ) .....	319
Visualisation .....	320
Divers.....	321
Messages d'erreur.....	322
Caractéristiques.....	326
Cartes mémoires agréées .....	334
Capacité des cartes mémoire .....	335
Autonomie de l'accumulateur .....	337
Index.....	338

# Pour votre sécurité













Afin d'éviter d'endommager votre produit Nikon et de vous blesser ou de blesser un tiers, lisez attentivement et intégralement les consignes de sécurité ci-dessous avant d'utiliser cet appareil. Conservez ces consignes de sécurité dans un endroit facilement accessible à tous ceux qui pourraient se servir de l'appareil.

Le non-respect des consignes exposées dans cette section peut entraîner certaines conséquences signalées par le symbole suivant :



Cette icône indique les avertissements. Pour éviter toute blessure potentielle, lisez l'ensemble des avertissements avant d'utiliser cet appareil Nikon.

## ■ AVERTISSEMENTS

-  **Le soleil ne doit pas être intégré à votre cadrage**  
Lorsque vous photographiez un sujet à contre-jour, veillez à ce que le soleil soit toujours situé entièrement à l'extérieur du cadre. Lorsque le soleil se trouve à proximité du champ de l'image ou dans celui-ci, la lumière du soleil risque de se concentrer dans l'appareil photo et de provoquer un incendie.
-  **Ne fixez pas le soleil à travers le viseur**  
L'observation du soleil ou de toute autre source lumineuse puissante à travers le viseur peut provoquer des dommages irréversibles de la vision.
-  **Utilisation du réglage dioptrique du viseur**  
Faites attention de ne pas vous mettre accidentellement le doigt dans l'œil lorsque vous utilisez le réglage dioptrique du viseur alors que votre œil se trouve à proximité du viseur.
-  **En cas de dysfonctionnement, mettez immédiatement l'appareil photo hors tension**  
Si vous remarquez la présence de fumée ou une odeur inhabituelle s'échappant de l'appareil ou de l'adaptateur secteur (disponible séparément), débranchez l'adaptateur secteur et enlevez immédiatement l'accumulateur en prenant soin de ne pas vous brûler. Continuer d'utiliser l'appareil risque d'entraîner des blessures. Une fois l'accumulateur retiré, emportez votre matériel à un centre Nikon agréé pour le faire contrôler.
-  **N'utilisez pas l'appareil en présence de substances inflammables**  
N'utilisez pas de matériel électronique en présence de gaz inflammable car cela risque de provoquer une explosion ou un incendie.
-  **Ne placez pas la courroie autour du cou d'un enfant**  
Placée autour du cou d'un enfant, la courroie de l'appareil photo présente des risques de strangulation.
-  **Conservez hors de portée des enfants**  
Ils pourraient sinon risquer de se blesser. De plus, les petites pièces présentent un risque d'étouffement. Si jamais un enfant venait à avaler une petite pièce de ce matériel, emmenez-le immédiatement chez un médecin.
-  **Ne démontez pas l'appareil**  
Tout contact avec les composants internes du produit peut entraîner des blessures. En cas de dysfonctionnement, seul un technicien qualifié est autorisé à réparer l'appareil. Si l'appareil photo venait à se briser suite à une chute ou à un accident, retirez l'accumulateur et/ou l'adaptateur secteur, puis emportez votre matériel dans un centre Nikon agréé pour le faire contrôler.
-  **Ne restez pas longtemps au contact direct de l'appareil photo, de l'accumulateur ou du chargeur lorsque ceux-ci sont allumés ou en cours d'utilisation**  
Certaines de leurs parties peuvent chauffer. Laisser longtemps la peau à leur contact direct peut provoquer de légères brûlures.
-  **Ne laissez pas votre matériel exposé à des températures excessivement chaudes, comme dans une voiture fermée ou en plein soleil.**  
Vous risqueriez de l'endommager ou de provoquer un incendie.
-  **Ne pointez jamais un flash en direction du conducteur d'un véhicule motorisé**  
Vous risquez sinon de provoquer un accident.
-  **Évitez tout contact avec les cristaux liquides**  
Si le moniteur venait à se briser, veillez à éviter toute blessure provoquée par les bris de verre ainsi que tout contact des cristaux liquides avec la peau, les yeux ou la bouche.

### **Utilisez le flash avec précaution**

- L'utilisation du flash à proximité immédiate de la peau ou d'autres objets peut provoquer des brûlures.
- L'utilisation du flash à proximité des yeux de votre sujet peut entraîner des troubles visuels temporaires. Le flash doit être situé à au moins un mètre du sujet. Soyez particulièrement attentif si vous photographiez des bébés.

### **Respectez les consignes de manipulation des accumulateurs**

En cas de manipulation inappropriée, les accumulateurs risquent de fuir ou d'exploser. Observez scrupuleusement les consignes suivantes lorsque vous manipulez les accumulateurs pour les utiliser avec cet appareil :

- Utilisez uniquement des accumulateurs agréés pour ce matériel.
- Ne court-circuitez pas et ne démontez pas l'accumulateur.
- Assurez-vous que le matériel est bien hors tension avant de remplacer l'accumulateur. Si vous utilisez un adaptateur secteur, veillez à ce qu'il soit débranché.
- N'essayez pas d'insérer l'accumulateur à l'envers.
- N'exposez pas l'accumulateur aux flammes ni à une chaleur excessive.
- Évitez tout contact avec l'eau.
- En cas de transport de l'accumulateur, remettez le cache-contacts en place. Ne transportez pas ou ne conservez pas l'accumulateur avec des objets métalliques tels que des colliers ou des épingles à cheveux.
- Les accumulateurs sont susceptibles de fuir lorsqu'ils sont entièrement déchargés. Pour éviter d'endommager votre matériel, prenez soin de retirer l'accumulateur dès qu'il est déchargé.
- Lorsque vous n'utilisez pas l'accumulateur, remettez le cache-contacts en place et rangez-le à l'abri de la chaleur et de l'humidité.
- L'accumulateur peut être chaud immédiatement après son utilisation ou en cas d'utilisation prolongée. Avant de le retirer, mettez l'appareil hors tension et attendez que l'accumulateur refroidisse.
- Cessez immédiatement toute utilisation si vous remarquez une quelconque modification de l'accumulateur, comme une décoloration ou une déformation.

### **Respectez les consignes de manipulation du chargeur**

- Gardez-le au sec. Le non-respect de cette consigne peut entraîner un risque de blessure ou de dysfonctionnement du produit suite à un incendie ou à un choc électrique.

- Éliminez la poussière présente sur ou auprès des composants métalliques de la prise à l'aide d'un chiffon sec. Une utilisation prolongée peut provoquer un incendie.
- Ne manipulez pas le câble d'alimentation et ne vous approchez pas du chargeur pendant un orage. Le non-respect de cette consigne de sécurité peut provoquer un choc électrique.
- Veillez à ne pas endommager ou modifier le câble d'alimentation et à ne pas le plier ou tirer énergiquement dessus. Ne le placez pas sous des objets lourds et ne l'exposez pas à la chaleur ou aux flammes. Si l'isolant est endommagé et si les fils sont à nu, présentez le câble d'alimentation à un représentant Nikon agréé pour le faire contrôler. Le non-respect de cette consigne de sécurité peut provoquer un incendie ou un choc électrique.
- Ne manipulez pas la prise ou le chargeur avec les mains mouillées. Le non-respect de cette consigne peut entraîner un risque de blessure ou de dysfonctionnement du produit suite à un incendie ou à un choc électrique.
- Ne l'utilisez pas avec des convertisseurs ou des adaptateurs de voyage conçus pour convertir les tensions ou avec des onduleurs. Ne pas observer cette précaution pourrait endommager le produit ou provoquer une surchauffe ou un incendie.

### **Utilisez les câbles appropriés**

Lors de la connexion de câbles aux prises d'entrée et de sortie, utilisez uniquement les câbles fournis ou vendus par Nikon à ces fins, conformément aux réglementations liées au produit.

### **CD-ROM**

Les CD-ROM contenant les logiciels ou les manuels ne doivent pas être lus à l'aide d'un lecteur de CD audio. Lire les CD-ROM sur un lecteur de CD audio risquerait d'entraîner une perte de l'audition ou d'endommager votre matériel.

### **Ne transportez pas les trépieds avec un objectif ou un appareil photo attaché.**

Vous pourriez trébucher ou blesser d'autres personnes en les heurtant accidentellement.

### **Suivez les instructions dispensées par le personnel aérien ou hospitalier.**

Cet appareil photo émet des fréquences radio qui peuvent interférer avec le matériel médical ou le système de navigation des avions. Désactivez la fonctionnalité de réseau sans fil et retirez tous les accessoires sans fil de l'appareil photo avant de monter à bord d'un avion. Par ailleurs, mettez l'appareil photo hors tension pendant le décollage et l'atterrissage. Dans les établissements hospitaliers, suivez les instructions dispensées par le personnel concernant l'utilisation des périphériques sans fil.

# Mentions légales

- Les manuels fournis avec ce produit ne doivent pas être reproduits, transmis, transcrits, stockés dans un système de recherche documentaire ou traduits en une langue quelconque, en tout ou en partie, et quels qu'en soient les moyens, sans accord écrit préalable de Nikon.
- Nikon se réserve le droit de modifier à tout moment et sans préavis les caractéristiques des matériels et des logiciels décrits dans ces manuels.
- Nikon décline toute responsabilité pour les dommages provoqués suite à l'utilisation de ce matériel.
- Bien que tous les efforts aient été apportés pour vous fournir des informations précises et complètes dans ces manuels, nous vous saurions gré de porter à l'attention du représentant Nikon de votre pays, toute erreur ou omission ayant pu échapper à notre vigilance (les adresses sont fournies séparément).

## **Avis pour les clients au Canada**

CAN ICES-3 B / NMB-3 B

## **Avis pour les clients en Europe**

### **ATTENTION**

IL Y A UN RISQUE D'EXPLOSION SI L'ACCUMULATEUR/LA PILE EST REMPLACÉ(E) PAR UN AUTRE DE TYPE INCORRECT. DÉBARRASSEZ-VOUS DES ACCUMULATEURS/PILES USAGÉS EN SUIVANT LES CONSIGNES.

Ce symbole indique que le matériel électrique et électronique doit être jeté dans les conteneurs appropriés.



Les mentions suivantes s'appliquent uniquement aux utilisateurs situés dans les pays européens :

- Ce produit doit être jeté dans un point de collecte approprié. Il ne doit pas être jeté avec les déchets ménagers.
- Le tri sélectif et le recyclage permettent de préserver les ressources naturelles et d'éviter les conséquences négatives pour la santé humaine et l'environnement, qui peuvent être provoquées par une élimination incorrecte.
- Pour plus d'informations, contactez votre revendeur ou les autorités locales chargées de la gestion des déchets.

Ce symbole sur l'accumulateur/la pile indique que celui-ci/celle-ci doit être collecté(e) séparément.



Les mentions suivantes s'appliquent uniquement aux utilisateurs situés dans les pays européens :

- Tous les accumulateurs/piles, qu'ils portent ce symbole ou non, doivent être jetés séparément dans un point de collecte approprié. Ils ne doivent pas être jetés avec les déchets ménagers.
- Pour plus d'informations, contactez votre revendeur ou les autorités locales chargées de la gestion des déchets.

## **Avertissements à l'attention des utilisateurs résidant aux États-Unis**

### **Câble d'alimentation**

**À des tensions supérieures à 125 V (aux États-Unis uniquement) :** le câble d'alimentation doit être limité à la tension utilisée, être d'au moins de calibre 18 AWG et avoir une isolation SVG ou plus avec une prise NEMA 6P-15 limitée à une puissance de 15 A 250 V CA.

### **Federal Communications Commission (FCC) Radio Frequency Interference Statement**

Cet équipement a été testé et trouvé conforme aux limites définies pour les appareils numériques de Classe B selon la Partie 15 de la réglementation FCC. Ces limites assurent une protection raisonnable contre les interférences dangereuses lorsque l'équipement est utilisé en environnement résidentiel. Cet équipement génère, utilise et peut irradier des radiofréquences qui peuvent, en cas d'une installation et d'une utilisation contraires aux instructions, provoquer des interférences néfastes aux communications radio. Cependant, il n'existe aucune garantie que ce matériel ne provoquera pas des interférences dans une installation particulière. Si ce matériel provoque effectivement des interférences préjudiciables à la réception radio ou télévisée, ce qui peut être déterminé en l'allumant et en l'éteignant, il est conseillé d'essayer de corriger ces interférences à l'aide de l'une ou de plusieurs des mesures suivantes :

- Réorientez ou repositionnez l'antenne de réception.
- Augmentez la distance séparant l'équipement du récepteur.
- Connectez l'appareil photo à une prise reliée à un circuit différent de celui où est connecté le récepteur.
- Consultez un revendeur ou un technicien radio/télévision spécialisé.



### **AVERTISSEMENTS**

#### **Modifications**

La FCC demande qu'il soit notifié à l'utilisateur que tout changement ou modification sur cet appareil qui n'aurait pas été expressément approuvé par Nikon Corporation peut annuler tout droit à l'utilisateur d'utiliser l'équipement.

#### **Câbles d'interface**

Utilisez les câbles d'interface vendus ou fournis par Nikon pour votre appareil photo. L'utilisation d'autres câbles peut faire dépasser les limites de la Classe B Partie 15 de la réglementation FCC.

Nikon Inc., 1300 Walt Whitman Road,  
Melville, New York 11747-3064, U.S.A.  
Tel. : 631-547-4200

## **Avertissement concernant l'interdiction de copie ou de reproduction**

Veillez remarquer que la simple possession de documents copiés numériquement ou reproduits à l'aide d'un scanner, d'un appareil photo numérique ou de tout autre appareil peut être punie par la loi.

### **• Copies ou reproductions interdites par la loi**

Ne copiez pas et ne reproduisez pas des billets de banque, des pièces, des titres ou des obligations d'État, même si ces copies ou reproductions sont estampillées

« Spécimen ».

La copie ou la reproduction de billets de banque, de pièces ou de titres circulant à l'étranger est interdite.

Sauf en cas d'autorisation préalable des autorités, la copie ou la reproduction de timbres ou de cartes postales inutilisés émis par ces mêmes autorités est strictement interdite.

La copie ou la reproduction de timbres émis par les autorités et de documents certifiés stipulés par la loi est interdite.

### **• Avertissements concernant certaines copies et reproductions**

Le gouvernement a publié certains avertissements concernant la copie ou la reproduction des titres émis par des entreprises privées (actions, billets, chèques, bons cadeaux, etc), des titres de transport ou des bons de réduction, sauf en cas de nécessité d'un nombre restreint de copies pour les activités d'une entreprise. De même, ne copiez pas et ne reproduisez pas des passeports émis par l'état, des permis émis par des organismes publics et des groupes privés, des cartes d'identité, et des tickets tels que des passes ou des tickets restaurant.

### **• Conformité aux mentions légales et droits d'auteur**

La copie et la reproduction d'œuvres de création protégées par des droits d'auteur (livres, musique, peintures, gravures, impressions, cartes, dessins, films et photos) est régie par des lois nationales et internationales sur les droits d'auteur. N'utilisez en aucun cas ce matériel pour réaliser des reproductions illégales ou pour enfreindre les lois sur les droits d'auteur.

## **Élimination des périphériques de stockage de données**

Veillez remarquer que la suppression des images ou le formatage des cartes mémoire ou d'autres périphériques de stockage de données n'élimine pas totalement les données d'images originales. Les fichiers supprimés de certains périphériques de stockage peuvent parfois être récupérés à l'aide de logiciels disponibles sur le marché. Ceci peut déboucher sur une utilisation malveillante de données d'images personnelles. Il est de la responsabilité de l'utilisateur d'assurer la protection de ces données.

Avant l'élimination d'un périphérique de stockage ou son transfert à un tiers, effacez toutes les données qui s'y trouvent à l'aide d'un logiciel de suppression disponible sur le marché ou formatez ce même périphérique, puis remplissez-le complètement d'images ne contenant aucune information privée (par exemple des photos d'un ciel vide). Assurez-vous également de remplacer toutes les photos sélectionnées pour les pré-réglages manuels (□ 121). Faites attention de ne pas vous blesser lors de la destruction physique des périphériques de stockage de données.

## **AVC Patent Portfolio License**

CE PRODUIT EST ACCORDÉ SOUS LICENCE CONFORMÉMENT À L'AVC PATENT PORTFOLIO LICENSE POUR UNE UTILISATION PERSONNELLE ET NON LUCRATIVE PAR UN CONSOMMATEUR EN VUE DE (i) ENCODER DES VIDÉOS SELON LA NORME AVC (« VIDÉO AVC ») ET/OU (ii) DÉCODER DES VIDÉOS AVC QUI ONT ÉTÉ ENCODÉES PAR UN CONSOMMATEUR DANS LE CADRE D'UNE ACTIVITÉ PERSONNELLE ET NON LUCRATIVE ET/OU QUI ONT ÉTÉ OBTENUES AUPRÈS D'UN FOURNISSEUR DE VIDÉOS POSSÉDANT UNE LICENCE L'AUTORISANT À FOURNIR DES VIDÉOS AVC. AUCUNE LICENCE N'EST ACCORDÉE EFFECTIVEMENT OU IMPLICITEMENT POUR TOUT AUTRE USAGE. DES INFORMATIONS SUPPLÉMENTAIRES PEUVENT ÊTRE OBTENUES AUPRÈS DE MPEG LA, L.L.C. VISITEZ <http://www.mpegla.com>



## **Utilisez exclusivement des accessoires électroniques de la marque Nikon**

Les appareils photo Nikon sont conçus dans le respect des normes les plus strictes et comprennent des circuits électroniques complexes. Seuls les accessoires de marque Nikon (notamment les chargeurs, les accumulateurs, les adaptateurs secteur et les accessoires de flash) et certifiés par Nikon pour un usage spécifique avec cet appareil photo numérique Nikon sont conçus et éprouvés pour fonctionner avec ces circuits internes de manière optimale et exempte de tout risque.

L'utilisation d'accessoires électroniques qui ne sont pas de la marque Nikon risque d'endommager l'appareil photo et peut annuler votre garantie Nikon.

L'usage d'accumulateurs Li-ion rechargeables d'une autre marque, ne portant pas le sceau holographique Nikon représenté à droite, peut entraîner des dysfonctionnements de l'appareil photo ou provoquer des phénomènes de surchauffe, inflammation, casse ou fuite des accumulateurs.

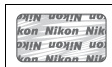

Pour en savoir plus sur les accessoires de marque Nikon, renseignez-vous auprès d'un revendeur agréé Nikon.

### **✓ Utilisez exclusivement des accessoires de marque Nikon**

Seuls les accessoires de marque Nikon et certifiés par Nikon compatibles avec votre appareil photo numérique Nikon sont conçus et testés pour assurer un fonctionnement optimal et en toute sécurité. L'UTILISATION D'ACCESSOIRES D'UNE AUTRE MARQUE QUE NIKON RISQUE D'ENDOMMAGER VOTRE APPAREIL PHOTO ET D'ANNULER VOTRE GARANTIE NIKON.

### **✓ Révision de votre appareil photo et des accessoires**

Cet appareil photo est un appareil de précision qui nécessite d'être révisé régulièrement. Nikon recommande de le faire vérifier par votre revendeur ou un centre de SAV Nikon agréé une fois par an ou tous les deux ans et de le faire réviser complètement une fois tous les trois à cinq ans (à noter que ces services sont payants). Ces révisions sont d'autant plus importantes si vous utilisez votre appareil photo à titre professionnel. Lorsque vous laissez votre appareil photo en révision, nous vous conseillons de joindre tous les accessoires que vous utilisez régulièrement avec, comme les objectifs et les flashes optionnels.

### **✍ Avant de prendre des photos importantes**

Avant de prendre des photos lors d'un événement important (comme un mariage ou un voyage), faites des essais avec votre appareil photo pour vous assurer qu'il fonctionne normalement. Nikon ne pourra être tenu responsable des dommages ou pertes de profits pouvant résulter d'un mauvais fonctionnement du produit.

### **✍ Formation permanente**

Dans le cadre de l'engagement « Formation permanente » de Nikon relatif à l'assistance et à la formation continues, des informations continuellement mises à jour sont disponibles en ligne sur les sites suivants :

- **Pour les utilisateurs résidant aux États-Unis :** <http://www.nikonusa.com/>
- **Pour les utilisateurs résidant en Europe et en Afrique :** <http://www.europe-nikon.com/support/>
- **Pour les utilisateurs résidant en Asie, en Océanie et au Moyen-Orient :** <http://www.nikon-asia.com/>

Visitez régulièrement ces sites pour vous tenir informé des dernières informations sur le produit, des astuces, des réponses aux questions fréquentes et des conseils d'ordre général sur l'imagerie et la photographie numériques. Des informations supplémentaires sont aussi disponibles auprès de votre représentant Nikon local. Utilisez l'URL suivante pour obtenir la liste des contacts : <http://imaging.nikon.com/>

# Contenu de la boîte

Vérifiez que tous les éléments énumérés ici se trouvent bien avec votre appareil photo.

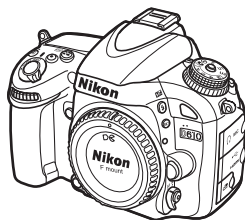

- Appareil photo D610



- Volet de la griffe flash BS-1



- Œillette en caoutchouc DK-21

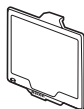

- Protège-moniteur BM-14



- Bouchon de boîtier BF-1B

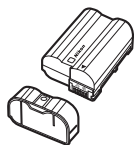

- Accumulateur Li-ion rechargeable EN-EL15 (avec cache-contacts)



- Chargeur d'accumulateur MH-25 (adaptateur secteur mural fourni uniquement dans les pays ou régions où il est requis. La forme du câble d'alimentation dépend du pays d'achat.)



- Protecteur d'oculaire DK-5

- Courroie AN-DC10
- Câble USB UC-E15
- CD de ViewNX 2
- *Manuel d'utilisation* (ce guide)
- Garantie

*Les cartes mémoire sont vendues séparément.*

## **Dragonne de l'appareil photo**

Fixez fermement la courroie sur les deux œillets du boîtier de l'appareil photo, comme indiqué ci-dessous.

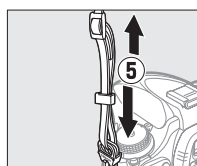
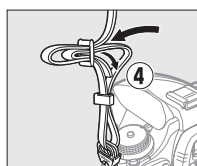
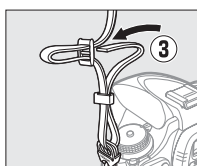
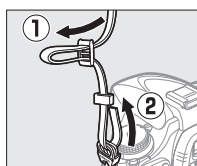



# Introduction

## Familiarisation avec l'appareil photo

Prenez le temps de vous familiariser avec les commandes et les affichages de votre appareil photo. Il peut être utile de marquer cette section afin de pouvoir la consulter facilement au cours de la lecture de ce manuel.

### Le boîtier

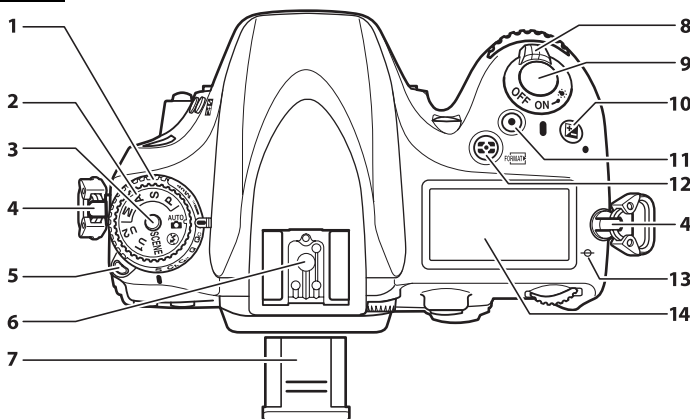

<b>1</b> Sélecteur du mode de déclenchement.....6, 83	<b>9</b> Déclencheur .....38, 39
<b>2</b> Sélecteur de mode .....5	<b>10</b> Commande  Correction de l'exposition..... 112
<b>3</b> Commande de déverrouillage du sélecteur de mode .....5	Réinitialisation par deux commandes ..... 151
<b>4</b> Ciellet pour courroie d'appareil photo	<b>11</b> Commande d'enregistrement vidéo .....58
<b>5</b> Commande de déverrouillage du sélecteur du mode de déclenchement .....6, 83	<b>12</b> Commande <b>FORMAT</b>
<b>6</b> Griffes flash (pour flash optionnel) .....292	Mesure ..... 109
<b>7</b> Volet de la griffe flash .....292	Formatage des cartes mémoire.....31
<b>8</b> Commutateur marche-arrêt .....1	<b>13</b> Repère du plan focal (∞) ..... 103
	<b>14</b> Écran de contrôle .....7

#### **Commutateur marche-arrêt**

Tournez le commutateur marche-arrêt dans le sens indiqué pour mettre l'appareil photo sous tension.

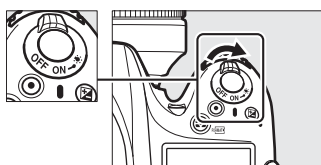

Tournez le commutateur marche-arrêt dans le sens indiqué pour mettre l'appareil photo hors tension.

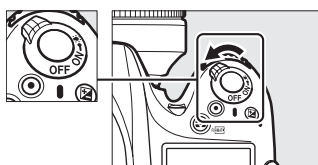

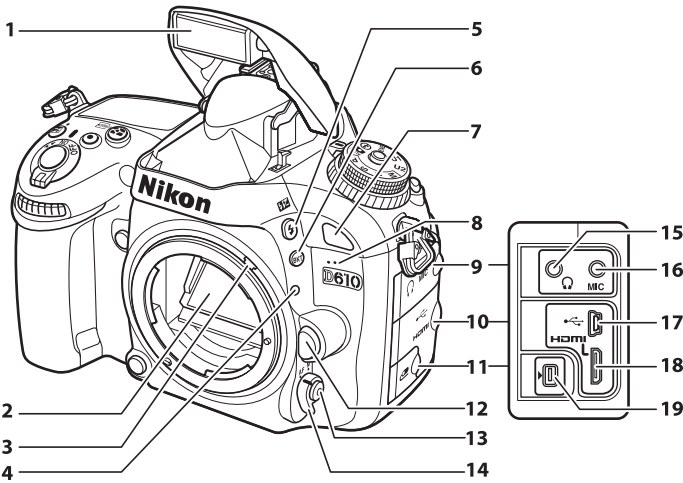

<b>1</b> Flash intégré ..... 143	<b>10</b> Volet des connecteurs HDMI/USB ... 194, 196, 204
<b>2</b> Miroir..... 88, 303	<b>11</b> Volet de la prise pour accessoires ..... 298
<b>3</b> Levier de couplage de mesure ..... 328	<b>12</b> Commande de déverrouillage de l'objectif .... 26
<b>4</b> Repère de montage de l'objectif ..... 26	<b>13</b> Commande de mode AF ..... 51, 98, 100
<b>5</b> Commande <b>⚡/BKT</b>	<b>14</b> Sélecteur du mode de mise au point..... 97, 103
Mode de flash ..... 143	<b>15</b> Prise casque ..... 61
Correction du flash ..... 148	<b>16</b> Connecteur pour microphone externe ..... 61
<b>6</b> Commande <b>BKT</b>	<b>17</b> Port USB
Bracketing..... 153, 156, 158	Connexion à un ordinateur ..... 194
<b>7</b> Récepteur infrarouge (avant) ..... 86	Connexion à une imprimante ..... 196
<b>8</b> Microphone intégré ..... 58, 65	<b>18</b> Connecteur HDMI à mini-broches ..... 204
<b>9</b> Volet des connecteurs audio ..... 61, 298	<b>19</b> Prise pour accessoires ..... 175, 298

**Éclairage de l'écran de contrôle**

Tourner le commutateur marche-arrêt vers **☼** active la temporisation du mode veille ainsi que le rétro-éclairage de l'écran de contrôle, ce qui permet de lire les affichages dans l'obscurité. Une fois le commutateur marche-arrêt relâché et revenu en position **ON**, les illuminateurs restent allumés pendant six secondes tant que l'appareil photo n'est pas en mode veille ou jusqu'à ce qu'une photo soit prise ou que le commutateur marche-arrêt soit de nouveau tourné sur **☼**.

Commutateur marche-arrêt

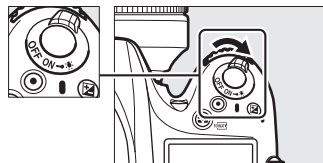

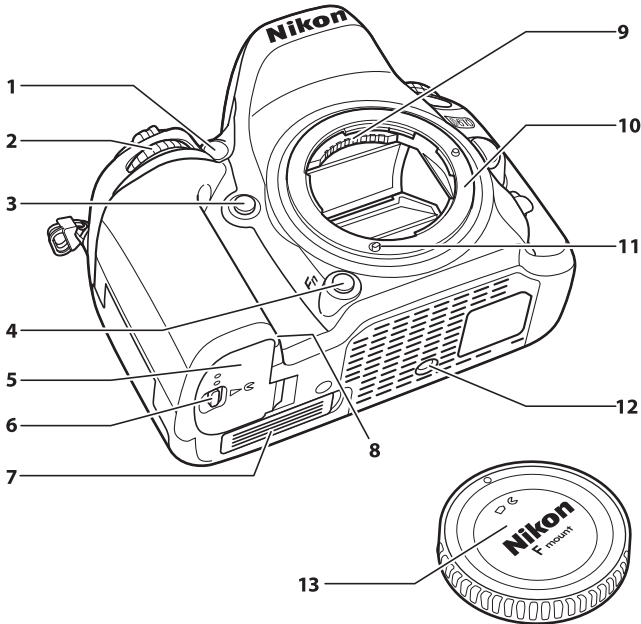

<p><b>1</b> Illuminateur d'assistance AF ..... 223          Témoin du retardateur ..... 86          Témoin de correction des yeux rouges ..... 145</p> <p><b>2</b> Molette de commande secondaire ..... 12, 245</p> <p><b>3</b> Commande aperçu de la profondeur          de champ ..... 60, 77, 244, 248</p> <p><b>4</b> Commande <b>Fn</b> (fonction) ..... 92, 149, 174, 242</p> <p><b>5</b> Volet du logement pour accumulateur ..... 23</p> <p><b>6</b> Loquet du volet du logement pour          accumulateur ..... 23</p>	<p><b>7</b> Volet des contacts pour poignée-alimentation          optionnelle MB-D14 ..... 297</p> <p><b>8</b> Volet du connecteur d'alimentation ..... 299</p> <p><b>9</b> Contacts du microprocesseur</p> <p><b>10</b> Monture d'objectif ..... 26, 103</p> <p><b>11</b> Couplage AF</p> <p><b>12</b> Filetage pour fixation sur trépied</p> <p><b>13</b> Bouchon de boîtier ..... 25, 298</p>
--	--

**✓ Le microphone et le haut-parleur**  
 Ne placez pas le microphone ou le haut-parleur à proximité de supports magnétiques. Vous risquez sinon de détériorer les données enregistrées sur ces supports magnétiques.



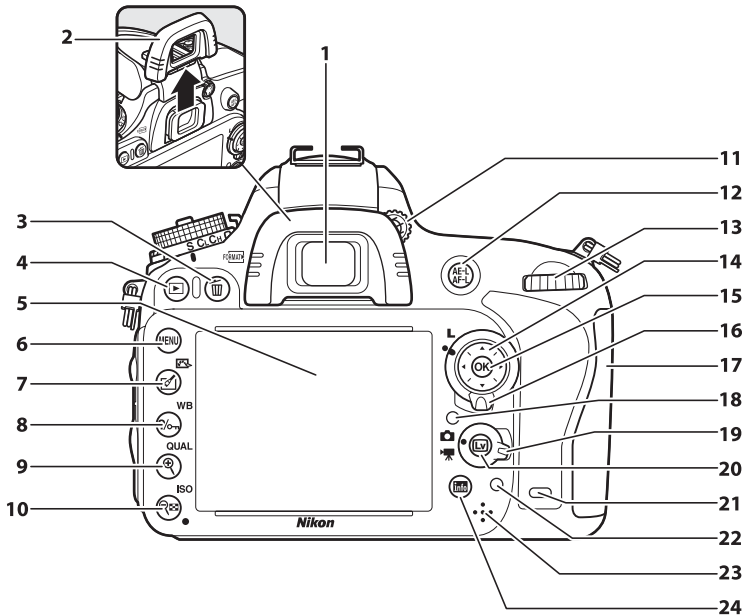

<b>1</b>	Oculaire du viseur.....	33
<b>2</b>	Œillette en caoutchouc.....	86
<b>3</b>	Commande  /	
	Suppression.....	47, 189
	Formatage des cartes mémoire.....	31
<b>4</b>	Commande	
	Visualisation.....	46, 177
<b>5</b>	Moniteur	
	Affichage des paramètres.....	9
	Visée écran.....	49, 57
	Visualisation des photos.....	46
	Visualisation plein écran.....	177
<b>6</b>	Commande <b>MENU</b>	
	Menu.....	18, 207
<b>7</b>	Commande  /	
	Retouche.....	69, 261
	Picture Control.....	50, 129
<b>8</b>	Commande  / <b>WB</b>	
	Aide.....	18
	Protection.....	188
	Balance des blancs.....	115, 117, 120
<b>9</b>	Commande  / <b>QUAL</b>	
	Fonction Loupe - zoom avant.....	187
	Qualité/taille d'image.....	93, 95

<b>10</b>	Commande  / <b>ISO</b>	
	Fonction Loupe - zoom arrière/imagettes.....	185, 186
	Sensibilité.....	105
	Contrôle automatique de la sensibilité.....	107
	Réinitialisation par deux commandes.....	151
<b>11</b>	Commande de réglage dioptrique.....	33
<b>12</b>	Commande	
	Utilisation de la commande de mémorisation expo./AF.....	102, 110, 244
<b>13</b>	Molette de commande principale.....	12, 245
<b>14</b>	Sélecteur multidirectionnel.....	19
<b>15</b>	Commande  (OK).....	19, 241
<b>16</b>	Loquet de verrouillage du sélecteur de mise au point.....	101
<b>17</b>	Volet des logements pour carte mémoire.....	29
<b>18</b>	Détecteur de luminosité ambiante permettant le réglage automatique de la luminosité du moniteur.....	53, 250
<b>19</b>	Sélecteur de visée écran	
	Prise de vue en visée écran.....	49
	Vidéo en visée écran.....	57
<b>20</b>	Commande	49, 57
<b>21</b>	Récepteur infrarouge (arrière).....	86
<b>22</b>	Voyant d'accès à la carte mémoire.....	29, 38
<b>23</b>	Haut-parleur.....	67
<b>24</b>	Commande  (info).....	9, 11

# Le sélecteur de mode

L'appareil photo offre les modes énumérés ci-dessous. Pour sélectionner l'un de ces modes, appuyez sur la commande de déverrouillage du sélecteur de mode et tournez le sélecteur de mode.

Sélecteur de mode

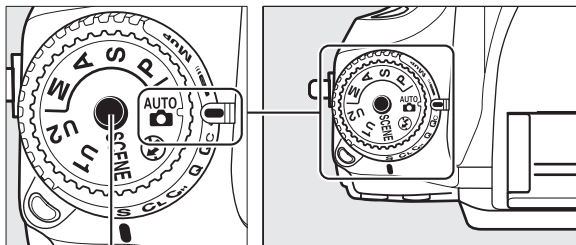

Commande de déverrouillage du sélecteur de mode

## Modes P, S, A et M

Utilisez ces modes pour avoir le contrôle sur les réglages de l'appareil photo.

- **P—Auto programmé** (☐ 75)
- **S—Auto à priorité vitesse** (☐ 76)
- **A—Auto à priorité ouverture** (☐ 77)
- **M—Manuel** (☐ 78)

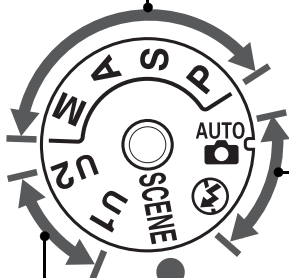

## Modes automatiques

Sélectionnez ces modes pour n'avoir qu'à viser et déclencher.

- **Automatique** (☐ 35)
- **Auto (flash désactivé)** (☐ 35)

## Modes scène (☐ 40)

L'appareil photo choisit automatiquement les meilleurs réglages en fonction de la scène sélectionnée. Choisissez le mode correspondant à la scène à photographier.

## Modes U1 et U2 (☐ 81)

Sauvegardez et réutilisez des réglages de prise de vue personnalisés.

## Objectifs sans microprocesseur

Vous ne pouvez utiliser des objectifs sans microprocesseur (☐ 285) qu'avec les modes **A** et **M**. Le déclenchement sera impossible si vous essayez de sélectionner un autre mode.







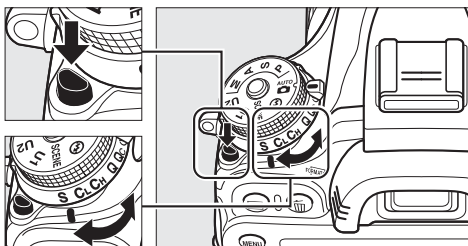

# Le sélecteur du mode de déclenchement

Pour choisir un mode de déclenchement, appuyez sur la commande de déverrouillage du sélecteur du mode de déclenchement et tournez le sélecteur du mode de déclenchement sur le réglage souhaité (☞ 83).

Commande de déverrouillage du sélecteur du mode de déclenchement



Sélecteur du mode de déclenchement

Mode	Description
 <b>S</b> <b>Vue par vue</b>	L'appareil prend une photo à chaque fois que vous appuyez sur le déclencheur.
 <b>CL</b> <b>Continu basse vitesse</b>	L'appareil prend des photos en continu et à faible cadence tant que vous maintenez le déclencheur enfoncé.
 <b>CH</b> <b>Continu haute vitesse</b>	L'appareil prend des photos en rafale tant que vous maintenez le déclencheur enfoncé.
 <b>Q</b> <b>Déclenchement discret</b>	Comme pour le mode vue par vue, sauf que le bruit de l'appareil photo est atténué.
 <b>Qc</b> <b>Déclenchement Qc (continu silencieux)</b>	L'appareil prend des photos tant que vous maintenez le déclencheur enfoncé ; le bruit émis par l'appareil photo est atténué.
 <b>Retardateur</b>	Pour prendre des photos avec le retardateur.
 <b>Télécommande</b>	Pour prendre des photos avec la télécommande ML-L3 optionnelle.
 <b>MUP</b> <b>Levée du miroir</b>	Pour relever le miroir avant de prendre des photos.



# L'écran de contrôle

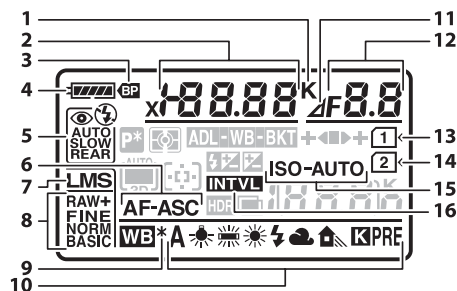

<b>1</b>	Indicateur de température de couleur.....	120
<b>2</b>	Vitesse d'obturation.....	76, 78
	Valeur de correction de l'exposition.....	112
	Valeur de correction du flash.....	148
	Réglage précis de la balance des blancs.....	118
	Température de couleur.....	115, 120
	Valeur du pré-réglage de la balance des blancs.....	121
	Nombre de prises de vues pour la séquence de bracketing de l'exposition et du flash.....	153
	Nombre de prises de vues pour la séquence de bracketing de la balance des blancs.....	156
	Nombre d'intervalles pour la photographie en mode intervalloètre.....	165
	Focale (objectifs sans microprocesseur).....	172

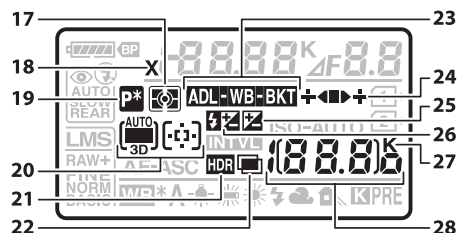

<b>17</b>	Mesure.....	109
<b>18</b>	Indicateur de synchro. flash.....	234
<b>19</b>	Indicateur de décalage du programme.....	75
<b>20</b>	Indicateur de mode AF zone automatique.....	99
	Indicateur de mode de zone AF.....	100
	Indicateur de suivi 3D.....	99
<b>21</b>	Indicateur de mode HDR.....	140
<b>22</b>	Indicateur de surimpression.....	161

<b>3</b>	Indicateur de l'accu./piles de la MB-D14.....	233
<b>4</b>	Indicateur de l'accumulateur.....	35
<b>5</b>	Mode de flash.....	144
<b>6</b>	Mode autofocus.....	97
<b>7</b>	Taille d'image.....	95
<b>8</b>	Qualité d'image.....	93
<b>9</b>	Indicateur de réglage précis de la balance des blancs.....	118
<b>10</b>	Balance des blancs.....	115
<b>11</b>	Indicateur d'écart d'ouverture.....	73, 288
<b>12</b>	Ouverture (valeur d'ouverture).....	77, 78
	Ouverture (écart).....	73, 288
	Incrément du bracketing.....	154, 156
	Nombre de prises de vues pour la séquence de bracketing du D-Lighting actif.....	158
	Nombre de prises de vues par intervalle.....	165
	Ouverture maximale (objectifs sans microprocesseur).....	174
	Indicateur de mode PC.....	195
<b>13</b>	Indicateur de carte mémoire (Logement 1).....	30, 96
<b>14</b>	Indicateur de carte mémoire (Logement 2).....	30, 96
<b>15</b>	Indicateur de sensibilité.....	105
	Indicateur de sensibilité automatique.....	108
<b>16</b>	Indicateur du mode intervalloètre.....	166
	Indicateur du mode accéléré.....	170

<b>23</b>	Indicateur de bracketing de l'exposition et du flash.....	153
	Indicateur de bracketing de la balance des blancs.....	156
	Indicateur de bracketing du D-Lighting actif.....	158
<b>24</b>	Indicateur d'avancement du bracketing.....	153, 156, 158
<b>25</b>	Indicateur de correction de l'exposition.....	112
<b>26</b>	Indicateur de correction du flash.....	148
<b>27</b>	« K » (indique qu'il reste assez de mémoire pour plus de 1000 vues).....	36
<b>28</b>	Nombre de vues restantes.....	36
	Nombre de vues restantes avant saturation de la mémoire tampon.....	38, 84, 335
	Sensibilité.....	105
	Indicateur d'enregistrement de pré-réglage de la balance des blancs.....	122
	Niveau de D-Lighting actif.....	138
	Indicateur d'enregistrement en mode accéléré.....	170
	Numéro d'objectif manuel.....	174
	Indicateur du mode de capture.....	195
	Indicateur de connexion HDMI-CEC.....	205



# Le viseur

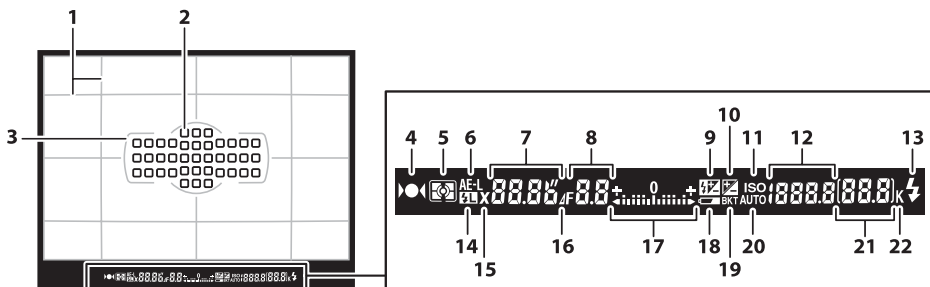

<p><b>1</b> Quadrillage (affiché lorsque <b>Activé</b> a été sélectionné pour le Réglage personnalisé d2) .....229</p> <p><b>2</b> Points AF ..... 38, 101, 222 Mode de zone AF .....99</p> <p><b>3</b> Délimiteurs de zone AF ..... 33, 37, 179</p> <p><b>4</b> Indicateur de mise au point .....38, 102, 103</p> <p><b>5</b> Mesure .....109</p> <p><b>6</b> Mémoire de l'exposition auto (AE)..... 110</p> <p><b>7</b> Vitesse d'obturation ..... 76, 78 Mode autofocus .....97</p> <p><b>8</b> Ouverture (valeur d'ouverture) ..... 77, 78 Ouverture (écart) ..... 73, 288</p> <p><b>9</b> Indicateur de correction du flash.....148</p> <p><b>10</b> Indicateur de correction de l'exposition ..... 112</p> <p><b>11</b> Indicateur de sensibilité .....105</p> <p><b>12</b> Sensibilité .....105 Niveau de D-Lighting actif.....138 Mode de zone AF .....99</p> <p><b>13</b> Témoin de disponibilité du flash ..... 39, 231</p>	<p><b>14</b> Indicateur de mémorisation FV ..... 149</p> <p><b>15</b> Indicateur de synchro. flash.....234</p> <p><b>16</b> Indicateur d'écart d'ouverture ..... 73, 288</p> <p><b>17</b> Indicateur de l'exposition..... 78 Affichage de la correction d'exposition ..... 112 Indicateur d'inclinaison de l'appareil photo...243</p> <p><b>18</b> Avertissement d'accumulateur faible ..... 35</p> <p><b>19</b> Indicateur de bracketing de l'exposition et du flash .....153 Indicateur de bracketing de la balance des blancs .....156 Indicateur de bracketing du D-Lighting actif..... 158</p> <p><b>20</b> Indicateur de sensibilité automatique ..... 108</p> <p><b>21</b> Nombre de vues restantes .....36 Nombre de vues restantes avant saturation de la mémoire tampon.....38, 84, 335 Indicateur d'enregistrement de pré-réglage de la balance des blancs ..... 122 Valeur de correction de l'exposition ..... 112 Valeur de correction du flash..... 148</p> <p><b>22</b> « K » (indique qu'il reste assez de mémoire pour plus de 1000 vues) ..... 36</p>
---	---

## ✓ Pas d'accumulateur

Lorsque l'accumulateur est complètement déchargé ou qu'il n'y a pas d'accumulateur dans l'appareil photo, l'affichage du viseur s'éteint progressivement. Ce phénomène normal n'est pas le signe d'un dysfonctionnement. L'affichage du viseur fonctionne de nouveau normalement dès qu'un accumulateur complètement chargé est inséré.

## ✓ Les affichages de l'écran de contrôle et du viseur

La luminosité des affichages de l'écran de contrôle et du viseur varie en fonction de la température, et les temps de réponse des affichages peuvent se rallonger avec le froid. Ce phénomène normal n'est pas le signe d'un dysfonctionnement.

# L'affichage des informations

Appuyez sur la commande **Info** pour afficher la vitesse d'obturation, l'ouverture, le nombre de vues restantes, le mode de zone AF et d'autres données de prise de vue sur le moniteur.

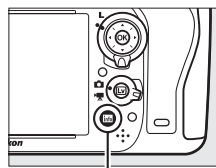

Commande **Info**

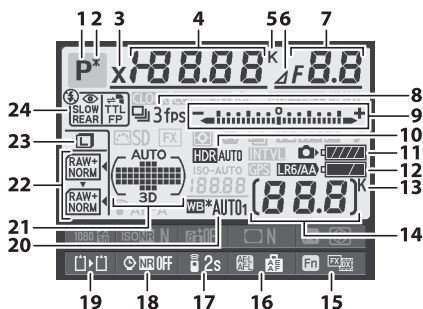

1	Mode de prise de vue .....	35, 40, 73
2	Indicateur de décalage du programme .....	75
3	Indicateur de synchro. flash .....	234
4	Vitesse d'obturation.....	76, 78
	Valeur de correction de l'exposition .....	112
	Valeur de correction du flash.....	148
	Nombre de prises de vues pour la séquence de bracketing de l'exposition et du flash .....	153
	Nombre de prises de vues pour la séquence de bracketing de la balance des blancs .....	156
	Focale (objectifs sans microprocesseur) .....	172
	Température de couleur .....	115, 120
5	Indicateur de température de couleur.....	120
6	Indicateur d'écart d'ouverture .....	73, 288
7	Ouverture (valeur d'ouverture).....	77, 78
	Ouverture (écart) .....	73, 288
	Incrément du bracketing .....	154, 155
	Nombre de prises de vues pour la séquence de bracketing du D-Lighting actif.....	158
	Ouverture maximale (objectifs sans microprocesseur).....	174

8	Mode de déclenchement .....	6, 83
	Cadence de prise de vue en continu .....	229
9	Indicateur de l'exposition.....	78
	Affichage de la correction d'exposition .....	112
	Indicateur d'avancement du bracketing	
	Bracketing de l'exposition et du flash.....	153
	Bracketing de la balance des blancs.....	156
10	Indicateur HDR.....	140
	Écart d'exposition HDR .....	140
11	Indicateur de l'accumulateur de l'appareil photo.....	35
12	Affichage du type d'accu./piles pour la MB-D14.....	232
	Indicateur de l'accu./piles de la MB-D14.....	232
13	« K » (indique qu'il reste assez de mémoire pour plus de 1000 vues).....	36
14	Nombre de vues restantes .....	36
	Indicateur d'enregistrement en mode accéléré.....	170
	Numéro d'objectif manuel.....	174
15	Attribution de la commande <b>Fn</b> .....	242
16	Attribution de la commande <b>AE-L/AF-L</b> .....	244
17	Mode de télécommande .....	85
18	Indicateur de réduction du bruit en cas d'exposition prolongée .....	218
19	Rôle de la carte du logement 2 .....	96
20	Balance des blancs.....	115
	Indicateur de réglage précis de la balance des blancs .....	118
21	Indicateur de mode AF zone automatique... 100	
	Indicateur de points AF.....	101
	Indicateur de mode de zone AF.....	100
	Indicateur de suivi 3D.....	100
22	Qualité d'image .....	93
23	Taille d'image .....	95
24	Mode de flash.....	144



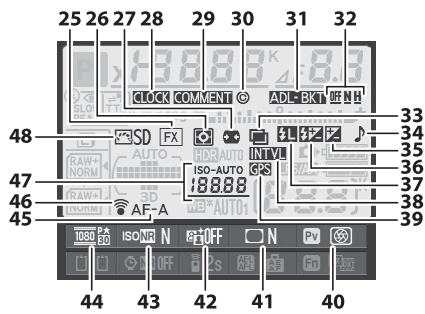

<b>25</b>	Indicateur de zone d'image .....	90
<b>26</b>	Mesure .....	109
<b>27</b>	Contrôle automatique de la distorsion .....	217
<b>28</b>	Indicateur « Horloge non réglée » .....	28, 253
<b>29</b>	Indicateur de légende des images .....	253
<b>30</b>	Informations de copyright.....	256
<b>31</b>	Indicateur de bracketing de l'exposition et du flash.....	153
	Indicateur de bracketing de la balance des blancs .....	156
	Indicateur de bracketing du D-Lighting actif .....	158

<b>32</b>	Niveau de bracketing du D-Lighting actif .....	138
<b>33</b>	Indicateur de surimpression .....	162
<b>34</b>	Indicateur de signal sonore .....	228
<b>35</b>	Indicateur de correction de l'exposition .....	112
<b>36</b>	Indicateur de correction du flash .....	148
<b>37</b>	Indicateur de mémorisation FV .....	149
<b>38</b>	Indicateur du mode intervalomètre .....	166
	Indicateur du mode accéléré.....	170
<b>39</b>	Indicateur de connexion à un GPS.....	175
<b>40</b>	Attribution de la commande aperçu de la profondeur de champ.....	244
<b>41</b>	Indicateur de contrôle du vignetage.....	218
<b>42</b>	Indicateur de D-Lighting actif .....	138
<b>43</b>	Indicateur de réduction du bruit ISO.....	218
<b>44</b>	Paramètres vidéo.....	65
<b>45</b>	Mode autofocus .....	97
<b>46</b>	Indicateur de connexion Eye-Fi .....	260
<b>47</b>	Indicateur de sensibilité.....	105
	Sensibilité .....	105
	Indicateur de sensibilité automatique .....	108
<b>48</b>	Indicateur de Picture Control .....	130

**🔪 Extinction du moniteur**

Pour faire disparaître les informations de prise de vue du moniteur, appuyez deux fois de plus sur la commande **info** ou appuyez sur le déclencheur à mi-course. Le moniteur s'éteindra automatiquement si aucune opération n'est effectuée au bout d'environ 10 secondes.

**🔪 Informations complémentaires**

Pour en savoir plus sur le choix de la temporisation pour l'éclairage du moniteur, reportez-vous au Réglage personnalisé c4 (**Extinction du moniteur**, **☐** 228). Pour en savoir plus sur le changement de la couleur des caractères dans l'affichage des informations, reportez-vous au Réglage personnalisé d8 (**Affichage des informations**, **☐** 231).

## ■ Changer les paramètres dans l'affichage des informations

Pour modifier les paramètres des rubriques énumérées ci-dessous, appuyez sur la commande **Info** dans l'affichage des informations. Mettez la rubrique souhaitée en surbrillance à l'aide du sélecteur multidirectionnel, puis appuyez sur **OK** pour afficher les options possibles pour cette rubrique.

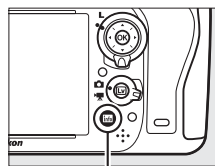

Commande **Info**

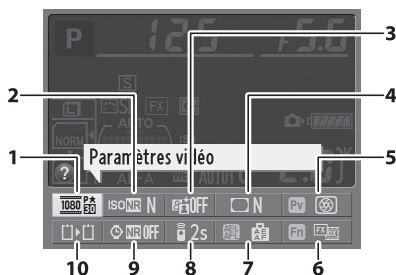

<b>1</b>	Paramètres vidéo .....	65
<b>2</b>	Réduction du bruit ISO.....	218
<b>3</b>	D-Lighting actif.....	137
<b>4</b>	Contrôle du vignetage.....	218
<b>5</b>	Attribution de la commande aperçu de la profondeur de champ.....	244
<b>6</b>	Attribution de la commande <b>Fn</b> .....	242
<b>7</b>	Attribution de la commande <b>AE-L/AF-L</b> .....	244
<b>8</b>	Mode de télécommande.....	85
<b>9</b>	Réduction du bruit en cas d'exposition prolongée .....	218
<b>10</b>	Rôle de la carte du logement 2.....	96



### Info-bulles

Une info-bulle donnant le nom de la rubrique sélectionnée apparaît dans l'affichage des informations. Vous pouvez désactiver ces info-bulles avec le Réglage personnalisé d4 (**Aide** ;  229).



# Les molettes de commande

Les molettes de commande principale et secondaire peuvent être utilisées indépendamment ou conjointement avec d'autres commandes pour régler différents paramètres.

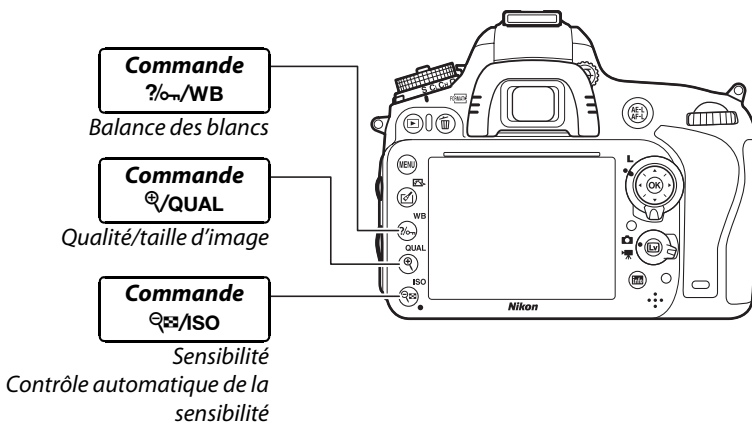
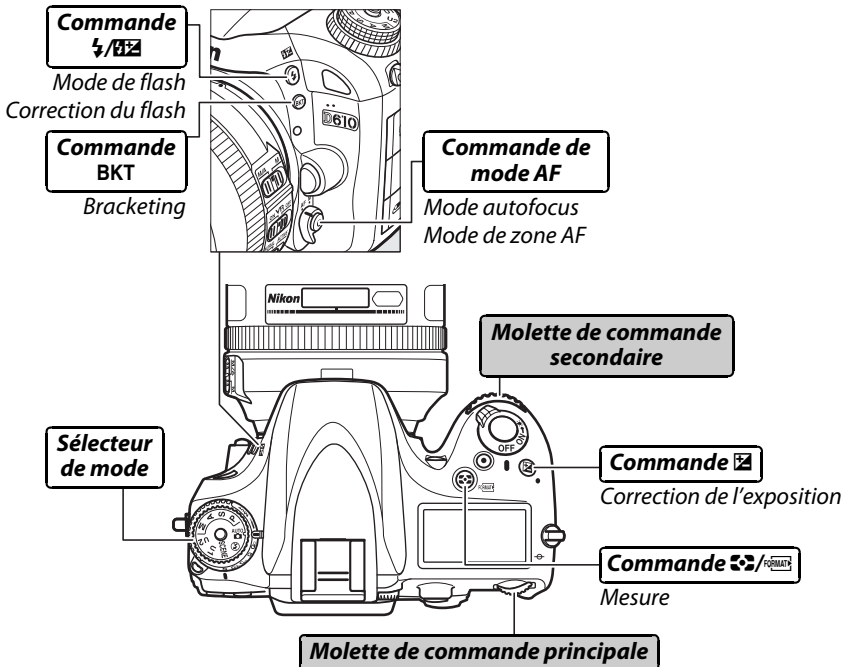

## Mode scène

Sélectionnez une scène (SCENE ;  
☞ 40).

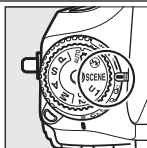

Mode SCENE



Molette de  
commande  
principale



Moniteur

## Qualité et taille d'image

Sélectionnez la qualité d'image  
(☞ 93).

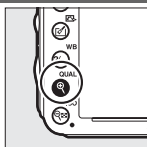

Commande  
(QUAL)



Molette de  
commande  
principale

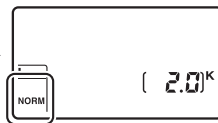

Écran de contrôle

Choisissez la taille d'image  
(☞ 95).

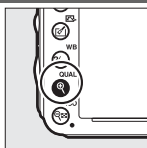

Commande  
(QUAL)



Molette de  
commande  
secondaire

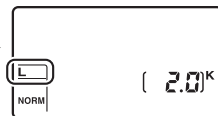

Écran de contrôle

## Mise au point automatique

Choisissez un mode autofocus  
(☞ 98).

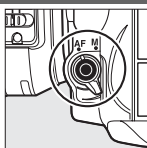

Commande de  
mode AF



Molette de  
commande  
principale

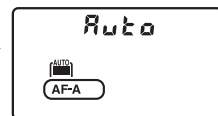

Écran de contrôle

Choisissez un mode de zone AF  
(☞ 100).

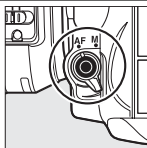

Commande de  
mode AF



Molette de  
commande  
secondaire

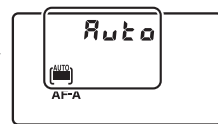

Écran de contrôle



## ■ Sensibilité

Spécifiez la sensibilité (☞ 105).

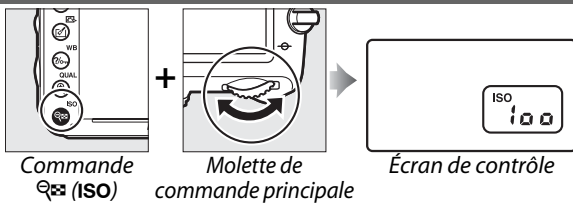

Sélectionnez le contrôle automatique de la sensibilité (☞ 107).

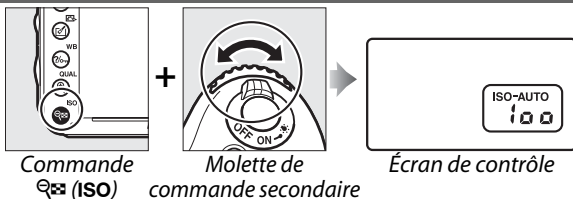

## ■ Exposition

Choisissez une combinaison d'ouverture et de vitesse d'obturation (mode **P**; ☞ 75).

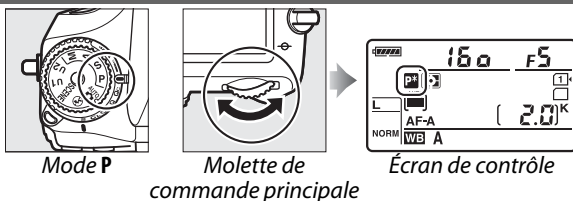

Choisissez la vitesse d'obturation (mode **S** ou **M**; ☞ 76, 78).

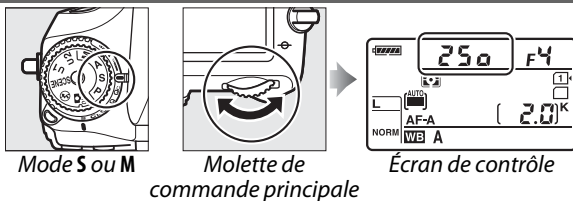

Choisissez l'ouverture (mode **A** ou **M**; ☞ 77, 78).

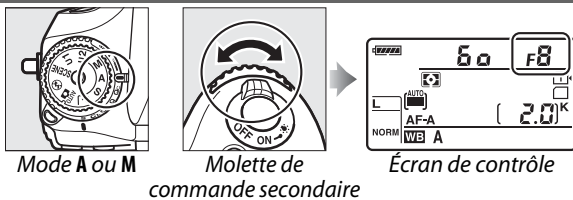

Choisissez le type de mesure (mode **P**, **S**, **A** ou **M**; ☞ 109).

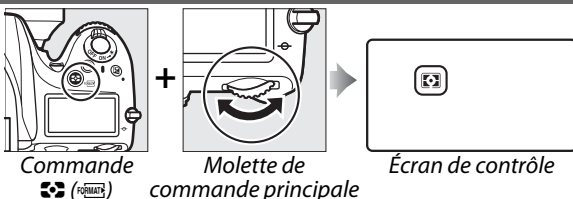



Spécifiez la correction de l'exposition (mode **P**, **S**, **A** ou **M**; □ 112).

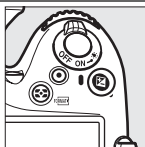

Commande **WB**

+



Molette de commande principale

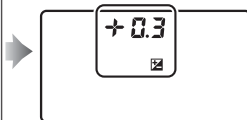

Écran de contrôle

Activez ou annulez le bracketing/sélectionnez le nombre de prises de vues par séquence de bracketing (mode **P**, **S**, **A** ou **M**; □ 153).

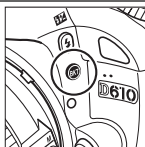

Commande **BKT**

+



Molette de commande principale

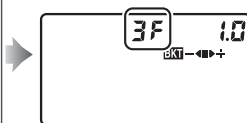

Écran de contrôle

Sélectionnez l'incrément de bracketing (mode **P**, **S**, **A** ou **M**; □ 154).

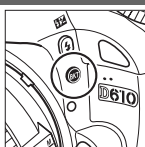

Commande **BKT**

+

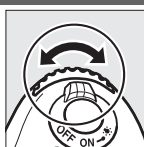

Molette de commande secondaire

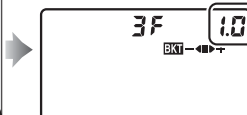

Écran de contrôle

## Balance des blancs

Choisissez une option pour la balance des blancs (mode **P**, **S**, **A** ou **M**; □ 115).

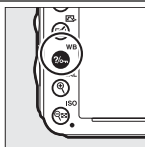

Commande **WB**

+



Molette de commande principale

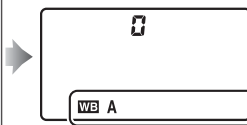

Écran de contrôle

Affinez la balance des blancs (□ 117), spécifiez la température de couleur (□ 120) ou choisissez le pré-réglage de balance des blancs (□ 121) avec le mode **P**, **S**, **A** ou **M**.

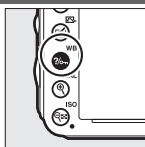

Commande **WB**

+

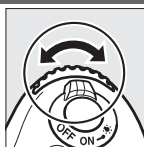

Molette de commande secondaire

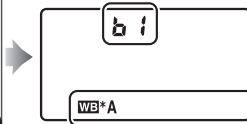

Écran de contrôle



## ■ Réglages du flash

Choisissez un mode de flash  
(☐ 144).

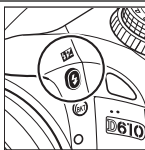

Commande  
⚡ (☐)

+



Molette de  
commande  
principale

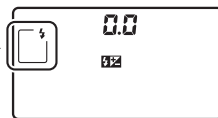

Écran de contrôle



Spécifiez la correction du flash  
(mode P, S, A ou M ; ☐ 148).

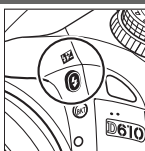

Commande  
⚡ (☐)

+



Molette de  
commande  
secondaire

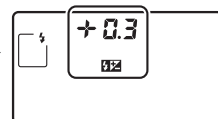

Écran de contrôle

## **Le protège-moniteur BM-14**

Un cache en plastique transparent est fourni avec l'appareil photo pour garder le moniteur propre et le protéger lorsque vous n'utilisez pas l'appareil photo. Pour fixer ce cache, insérez la partie saillante qui se trouve en haut du cache dans l'encoche correspondante au-dessus du moniteur de l'appareil photo (①) et appuyez sur le bas du cache jusqu'à ce qu'il s'enclique en position (②).

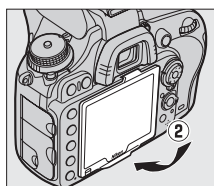
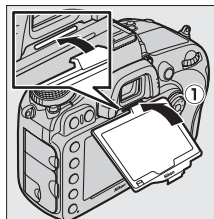

Pour retirer le cache, tenez fermement l'appareil photo et tirez doucement le bas du cache vers l'extérieur comme le montre l'illustration à droite.

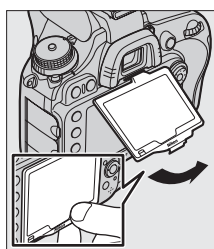

# Menus de l'appareil photo

La plupart des options de prise de vue, de visualisation et de configuration sont accessibles depuis les menus de l'appareil photo. Pour afficher les menus, appuyez sur la commande **MENU**.

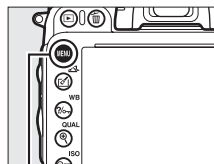

Commande **MENU**

## Onglets

Vous avez le choix entre les menus suivants :

- : **Visualisation** (📖 207)
- : **Prise de vue** (📖 214)
- : **Réglages perso.** (📖 219)
- : **Configuration** (📖 249)
- : **Retouche** (📖 261)
- : **Menu personnalisé** ou **Réglages récents** (par défaut sur **Menu personnalisé** ; 📖 280)

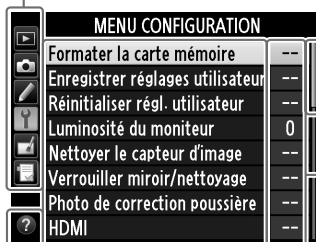

La barre coulissante indique la position dans le menu actuellement sélectionné.

Les réglages actuels sont signalés par une icône.

### Options du menu

Options du menu actuel.



Si l'icône apparaît dans le coin inférieur gauche du moniteur, vous pouvez obtenir de l'aide en appuyant sur la commande (**WB**). Une description de l'option ou du menu sélectionné s'affiche pendant que vous appuyez sur la commande. Appuyez sur ou pour faire défiler l'affichage.

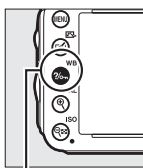

Commande (**WB**)

### ? Surimpression

Enregistre une seule image avec le nombre de prises de vues spécifié. La temporisation du mode veille est prolongée de 30 s. À la fin de la temporisation, la prise de vue est terminée et une surimpression est créée à partir des éventuelles photos prises.

# Utilisation des menus de l'appareil photo

Le sélecteur multidirectionnel et la commande **OK** permettent de naviguer dans les différents menus de l'appareil photo.

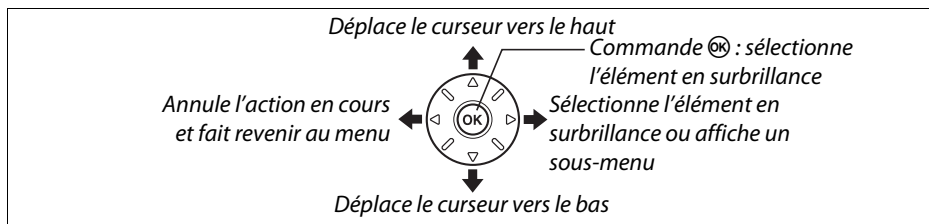

Pour naviguer dans les menus, suivez les étapes décrites ci-dessous.

## 1 Afficher les menus.

Appuyez sur la commande **MENU** pour afficher les menus.

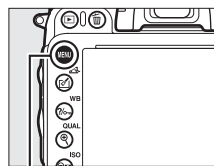

Commande **MENU**

## 2 Mettre en surbrillance l'icône du menu actuel.

Appuyez sur **◀** pour mettre en surbrillance l'icône du menu actuel.



## 3 Sélectionner un menu.

Appuyez sur **▲** ou **▼** pour sélectionner le menu souhaité.

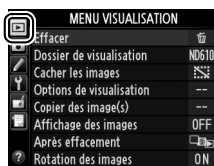

## 4 Placer le curseur dans le menu sélectionné.

Appuyez sur **▶** pour placer le curseur dans le menu sélectionné.

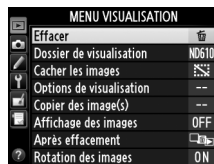

## 5 Mettre en surbrillance une rubrique du menu.

Appuyez sur ▲ ou ▼ pour mettre en surbrillance une rubrique du menu.

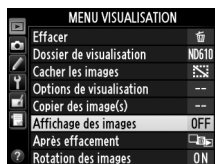

## 6 Affichez les options.

Appuyez sur ► pour afficher les options de la rubrique de menu sélectionnée.



## 7 Mettre en surbrillance une option.

Appuyez sur ▲ ou ▼ pour mettre en surbrillance une option.



## 8 Sélectionner l'élément en surbrillance.

Appuyez sur **OK** pour sélectionner l'élément en surbrillance. Pour quitter sans sélectionner d'élément, appuyez sur la commande **MENU**.



Faites attention aux points suivants :

- Les rubriques de menu qui sont grisées ne sont pas actuellement disponibles.
- Si, en règle générale, appuyer sur ► a le même effet qu'appuyer sur **OK**, il arrive dans certains cas que la sélection ne puisse se faire qu'en appuyant sur **OK**.
- Pour quitter les menus et revenir au mode de prise de vue, appuyez sur le déclencheur à mi-course (□ 39).

# Premières étapes

## Charger l'accumulateur

L'appareil photo est alimenté par un accumulateur Li-ion EN-EL15 (fourni). Afin d'avoir le maximum d'autonomie, chargez l'accumulateur à l'aide du chargeur MH-25 fourni avant d'utiliser votre appareil photo. Il faut environ 2 heures et 35 minutes pour recharger complètement un accumulateur entièrement déchargé.

### 1 Brancher le câble d'alimentation.

Branchez le câble d'alimentation. La fiche doit être positionnée comme illustré à droite ; ne la tournez pas dans l'autre sens.

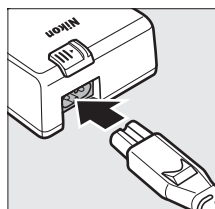

### 2 Retirer le cache-contacts.

Retirez le cache-contacts de l'accumulateur.

### 3 Insérer l'accumulateur.

Insérez l'accumulateur dans le logement de l'accumulateur comme indiqué par l'illustration sur le chargeur.

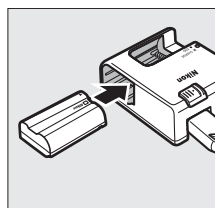

### 4 Brancher le chargeur.

Le témoin **CHARGE** clignote pour indiquer que le chargement est en cours.

#### Chargement de l'accumulateur

Chargez l'accumulateur à l'intérieur, à une température ambiante comprise entre 5°C et 35°C. L'accumulateur ne se rechargera pas si sa propre température est inférieure à 0°C ou supérieure à 60°C.

Charge-  
ment de  
l'accumu-  
lateur

Charge-  
ment  
terminé

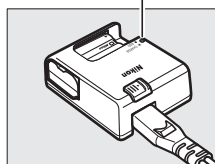
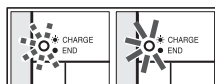

### 5 Retirer l'accumulateur du chargeur, une fois le chargement terminé.

Le chargement est terminé lorsque le témoin **CHARGE** cesse de clignoter. Débranchez le chargeur et retirez l'accumulateur.

### **Adaptateur de prise murale**

En fonction du pays ou de la région d'achat, il est possible qu'un adaptateur de prise murale soit fourni avec le chargeur. Pour utiliser l'adaptateur, insérez-le dans la prise d'entrée secteur du chargeur (①). Faites glisser le loquet de l'adaptateur de prise murale dans la direction indiquée (②) et tournez l'adaptateur de 90° pour le bloquer dans la position indiquée (③). Suivez la procédure à l'envers pour retirer l'adaptateur.

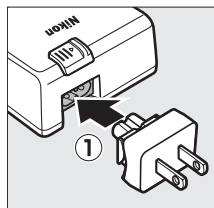

*Loquet de  
l'adaptateur de prise  
murale*

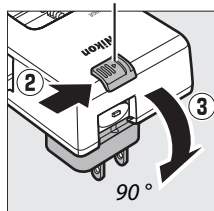



# Insérer l'accumulateur

Avant d'insérer l'accumulateur, tournez le commutateur marche-arrêt sur **OFF**.

## ✓ Insertion et retrait de l'accumulateur

Mettez toujours l'appareil photo hors tension avant de retirer ou d'insérer l'accumulateur.

### 1 Ouvrir le volet du logement pour accumulateur.

Déverrouillez (1) et ouvrez (2) le volet du logement pour accumulateur.

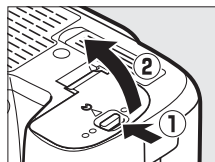

### 2 Insérer l'accumulateur.

Insérez l'accumulateur dans le sens indiqué (1), en l'utilisant pour maintenir le loquet orange appuyé sur le côté. Ce loquet verrouille l'accumulateur en place une fois que celui-ci est entièrement inséré (2).

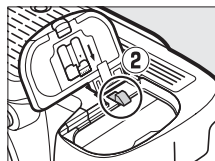
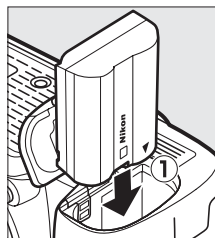

Loquet de l'accumulateur

### 3 Fermer le volet du logement pour accumulateur.

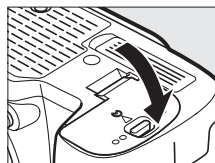

## ✍ Retrait de l'accumulateur

Mettez l'appareil photo hors tension et ouvrez le volet du logement pour accumulateur. Appuyez sur le loquet de l'accumulateur dans le sens indiqué par la flèche pour libérer l'accumulateur, puis retirez-le à la main.

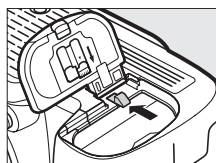

## **Accumulateur et chargeur**

Lisez et suivez attentivement les avertissements et consignes de sécurité donnés en pages xviii–xix et 306–308 de ce manuel. N'utilisez pas l'accumulateur à des températures ambiantes inférieures à 0°C ou supérieures à 40°C ; vous risquez sinon de l'endommager ou de diminuer ses performances. Sa capacité peut chuter et les temps de charge augmenter, à des températures comprises entre 0°C et 15°C et entre 45°C et 60°C.

Si le témoin lumineux **CHARGE** clignote rapidement (à un rythme d'environ huit fois par seconde) pendant le chargement, vérifiez que la température est bien dans la plage appropriée, puis débranchez le chargeur, retirez l'accumulateur et réinsérez-le. Si le problème persiste, arrêtez immédiatement toute utilisation et confiez l'accumulateur et le chargeur à votre revendeur ou à un représentant Nikon agréé.

Ne court-circuitez pas les contacts du chargeur, sinon vous risquez de provoquer une surchauffe et d'endommager le chargeur. Ne déplacez pas le chargeur et ne touchez pas l'accumulateur le temps du chargement. Il peut arriver en de très rares occasions que le chargeur indique que le chargement est terminé alors que l'accumulateur n'est que partiellement chargé. Retirez et réinsérez l'accumulateur pour recommencer le chargement. La capacité de l'accumulateur peut chuter temporairement par temps froid ou en cas de température inférieure à la température à laquelle il a été chargé. Si l'accumulateur est chargé à une température inférieure à 5 °C, l'indicateur de durée de vie sur l'affichage **Informations de l'accumulateur** (☐ 255) peut indiquer une diminution temporaire.

L'accumulateur peut être chaud s'il vient juste d'être utilisé. Attendez qu'il soit refroidi avant de le recharger.

Le câble d'alimentation et l'adaptateur de prise murale fournis doivent être exclusivement utilisés avec le MH-25. Utilisez le chargeur uniquement avec des accumulateurs compatibles. Débranchez le chargeur lorsque vous ne l'utilisez pas.

Une nette diminution de la durée de conservation de la charge d'un accumulateur entièrement chargé et utilisé à température ambiante indique qu'il doit être remplacé. Achetez un nouvel accumulateur.

## **Accumulateurs Li-ion EN-EL15**

L'accumulateur EN-EL15 fourni partage ses informations avec les périphériques compatibles, ce qui permet ainsi à l'appareil photo d'afficher l'état de charge de l'accumulateur sur six niveaux (☐ 35). L'option **Informations de l'accumulateur** du menu Configuration permet de connaître la charge de l'accumulateur, sa durée de vie et le nombre de photos prises depuis son dernier chargement (☐ 255).

# Fixer un objectif

Faites attention à ce qu'aucune poussière ne pénètre dans l'appareil photo lorsque l'objectif est retiré. L'objectif généralement utilisé à titre d'exemple dans ce manuel est l'AF-S NIKKOR 24-120 mm f/4G ED VR.

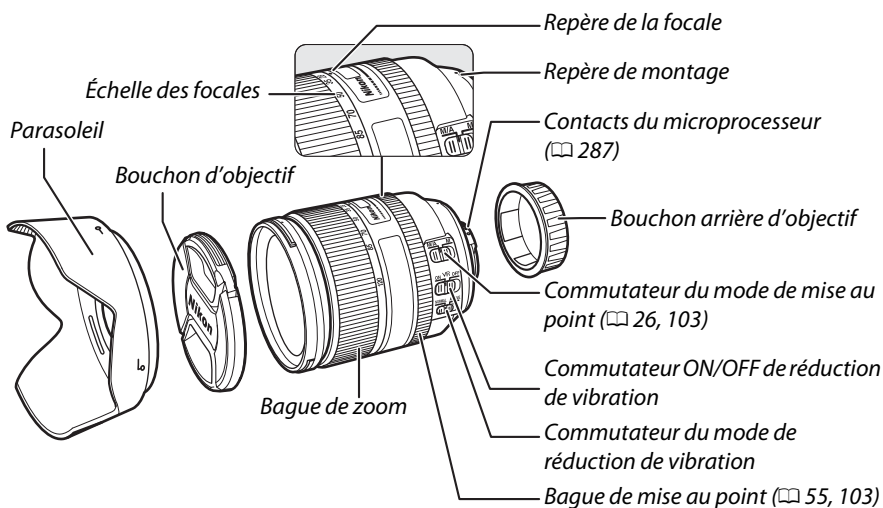

**1** Mettre l'appareil photo hors tension.

**2** Retirer le bouchon arrière de l'objectif ainsi que le bouchon du boîtier.

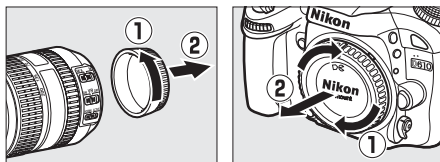

### 3 Fixer l'objectif.

Tout en gardant le repère de montage de l'objectif aligné avec celui du boîtier, rentrez l'objectif dans la monture à baïonnette de l'appareil photo (1). En faisant attention de ne pas appuyer sur la commande de déverrouillage de l'objectif, faites tourner ce dernier dans le sens inverse des aiguilles d'une montre jusqu'à ce qu'il s'enclenche (2).

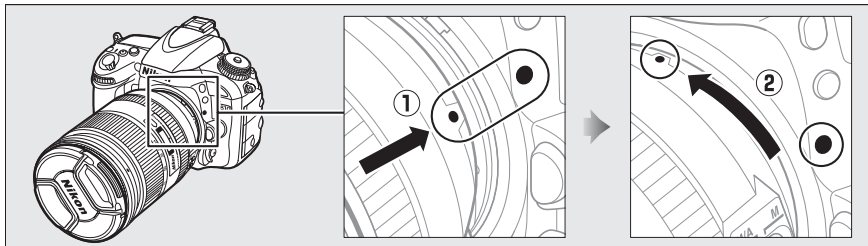

Si l'objectif est doté d'un commutateur du mode de mise au point, sélectionnez le mode autofocus (A, M/A ou A/M).



#### Retrait de l'objectif

Vérifiez que l'appareil photo est bien éteint avant de retirer ou de remplacer l'objectif. Pour retirer l'objectif, maintenez enfoncée la commande de déverrouillage de l'objectif (1), tout en faisant tourner l'objectif dans le sens des aiguilles d'une montre (2). Une fois l'objectif retiré, remettez en place le bouchon d'objectif et le bouchon de boîtier de l'appareil photo.

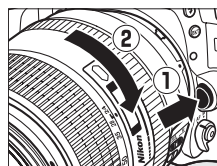

#### Objectifs à microprocesseur dotés d'une bague des ouvertures

En cas d'utilisation d'un objectif à microprocesseur doté d'une bague des ouvertures (☞ 287), verrouillez la bague sur l'ouverture minimale (valeur d'ouverture la plus grande).

#### Zone d'image

La zone d'image de format DX est automatiquement sélectionnée en cas d'installation d'un objectif DX (☞ 89).



Zone d'image

# Configuration de base

Une boîte de dialogue de sélection de la langue apparaît la première fois que vous allumez l'appareil photo. Choisissez une langue et réglez l'heure et la date. Vous ne pouvez pas prendre de photo tant que vous n'avez pas réglé l'heure et la date.

## 1 Mettre l'appareil photo sous tension.

La boîte de dialogue de sélection de la langue s'affiche.

## 2 Sélectionner une langue.

Appuyez sur ▲ ou ▼ pour mettre la langue de votre choix en surbrillance, puis appuyez sur **OK**.



## 3 Choisir un fuseau horaire.

La boîte de dialogue de sélection du fuseau horaire s'affiche. Appuyez sur ◀ ou ▶ pour mettre en surbrillance votre fuseau horaire (le champ **UTC** indique le décalage horaire entre le fuseau horaire sélectionné et le temps universel coordonné, ou UTC, en heures), puis appuyez sur **OK**.



## 4 Choisir un format de date.

Appuyez sur ▲ ou ▼ pour choisir l'ordre d'affichage de l'année, du mois et du jour. Appuyez sur **OK** pour passer à l'étape suivante.



## 5 Activer ou désactiver l'heure d'été.

Les options pour l'heure d'été s'affichent. L'heure d'été est désactivée par défaut ; si elle est en vigueur dans votre fuseau horaire, appuyez sur ▲ pour mettre en surbrillance **Activée**, puis appuyez sur **OK**.

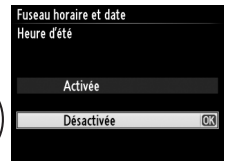

## 6 Régler la date et l'heure.

La boîte de dialogue ci-contre apparaît. Appuyez sur ◀ ou ▶ pour sélectionner un élément et sur ▲ ou ▼ pour le modifier. Appuyez sur **OK** pour régler l'horloge et revenir au mode de prise de vue.

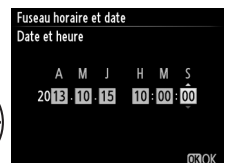

### **Réglage de l'horloge**

Vous pouvez modifier à tout moment les paramètres de langue et de date/heure à l'aide des options **Langue (Language)** (☞ 253) et **Fuseau horaire et date** (☞ 253) du menu Configuration. L'horloge de l'appareil photo peut être également synchronisée avec les modules GPS (☞ 175).

### **Accumulateur de l'horloge**

L'horloge de l'appareil photo est alimentée par une source d'alimentation indépendante et rechargeable qui se recharge obligatoirement dès que l'accumulateur principal est installé ou que l'appareil photo est alimenté par un connecteur d'alimentation EP-5B et un adaptateur secteur EH-5b (optionnels) (☞ 297). Deux jours de charge permettent d'alimenter l'horloge pendant environ trois mois. Si vous voyez apparaître à la mise sous tension de l'appareil photo un message vous avertissant que l'horloge n'est pas réglée, et l'icône **CLOCK** clignoter dans l'affichage des informations, l'accumulateur de l'horloge s'est déchargé et l'horloge s'est réinitialisée. Vous devez de nouveau régler la date et l'heure.

### **Horloge de l'appareil photo**

L'horloge de l'appareil photo est moins précise que la plupart des montres et horloges domestiques. Vérifiez-la régulièrement et réglez-la si nécessaire.

# Insérer une carte mémoire

L'appareil photo stocke les photos sur des cartes mémoire Secure Digital (SD) (disponibles séparément ; □ 334). L'appareil photo dispose de deux logements pour carte mémoire (Logement 1 et Logement 2) ; si vous n'utilisez qu'une seule carte mémoire, insérez-la dans le Logement 1 (□ 30).

## 1 Mettre l'appareil photo hors tension.

### ✍ Insertion et retrait de cartes mémoire

Mettez toujours l'appareil photo hors tension avant de retirer ou d'insérer une carte mémoire.

## 2 Ouvrir le volet du logement pour carte mémoire.

Faites coulisser le volet du logement pour carte (①) et ouvrez le logement (②).

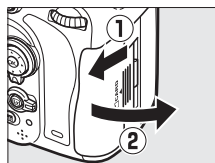

## 3 Insérer la carte mémoire.

En tenant la carte mémoire comme illustré à droite, glissez-la dans le logement jusqu'à ce qu'elle s'enclique. Le voyant d'accès de la carte mémoire clignotera pendant quelques secondes.

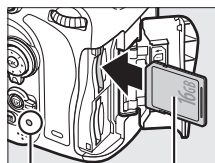

Avant

Voyant d'accès à la carte mémoire

### ✓ Insertion de cartes mémoire

Toute insertion de la carte mémoire dans un mauvais sens risque d'endommager l'appareil photo ou la carte mémoire. Vérifiez que la carte est dans le bon sens. Il sera impossible de refermer le volet du logement si la carte mémoire est mal insérée.

Refermez le volet du logement de la carte mémoire. Si la carte mémoire est utilisée pour la première fois dans l'appareil photo ou si elle a été formatée dans un autre appareil, formatez-la comme décrit en page 31.

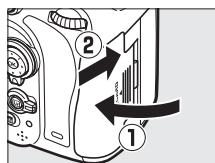

### ✍ Retrait des cartes mémoire

Après avoir vérifié que le voyant d'accès est éteint, mettez l'appareil photo hors tension, ouvrez le volet du logement pour carte mémoire et appuyez sur la carte pour l'éjecter (①). La carte peut alors être retirée à la main (②).

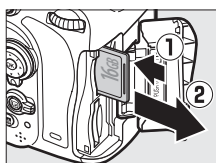

## Carte mémoire absente

Si l'appareil photo est mis hors tension avec un accumulateur EN-EL15 chargé mais sans carte mémoire, (- E -) s'affiche sur l'écran de contrôle et dans le viseur.

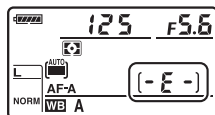

## Utilisation de deux cartes mémoire

Le logement 1 est destiné à la carte principale, la carte insérée dans le logement 2 servant de sauvegarde ou jouant un rôle secondaire. Si vous sélectionnez le réglage par défaut **Débordement** pour **Rôle de la carte du logement 2** (☐ 96) lorsque deux cartes mémoire sont insérées, la carte du logement 2 n'est utilisée que lorsque la carte du logement 1 est pleine.

Logement 1

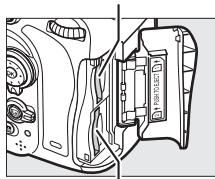

Logement 2

L'écran de contrôle indique le ou les logements qui contiennent actuellement une carte mémoire (l'exemple de droite montre les icônes affichées lorsqu'une carte est insérée dans chaque logement). Si la carte mémoire est pleine ou verrouillée, ou si une erreur s'est produite, l'icône de la carte concernée clignote (☐ 324).

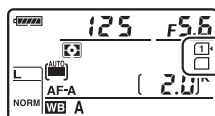

Écran de contrôle

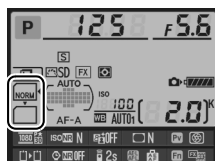

Affichage des informations

## Cartes mémoire

- Les cartes mémoire peuvent être chaudes lorsqu'elles viennent d'être utilisées. Faites attention en les retirant de l'appareil photo.
- Mettez l'appareil photo hors tension avant d'insérer ou de retirer une carte mémoire. Ne retirez pas les cartes mémoire de l'appareil photo, ne mettez pas l'appareil photo hors tension, ne retirez pas ou ne débranchez pas la source d'alimentation pendant le formatage ou l'enregistrement, l'effacement ou le transfert de données sur un ordinateur. Vous risquez sinon de perdre vos données ou d'endommager l'appareil photo ou la carte.
- Ne touchez pas les contacts de la carte avec les doigts ou des objets métalliques.
- Ne pliez pas la carte, ne la faites pas tomber et évitez tout choc.
- N'exercez pas de pression sur l'étui de la carte. Vous risqueriez d'endommager la carte mémoire.
- N'exposez pas la carte à l'eau, à la chaleur, à une humidité élevée ou à la lumière directe du soleil.
- Ne formatez pas les cartes mémoire dans un ordinateur.



# Formater la carte mémoire





Les cartes mémoire doivent être formatées avant d'être utilisées pour la première fois ou après avoir été formatées dans d'autres appareils.

## ☑ **Formatage des cartes mémoire**

Le formatage efface définitivement toutes les données contenues sur les cartes mémoire. Veuillez donc à bien copier toutes les photos et autres données que vous souhaitez conserver sur un ordinateur avant de formater (☐ 193).



### 1 Mettre l'appareil photo sous tension.

### 2 Appuyer sur les commandes (FORMAT) et (FORMAT).

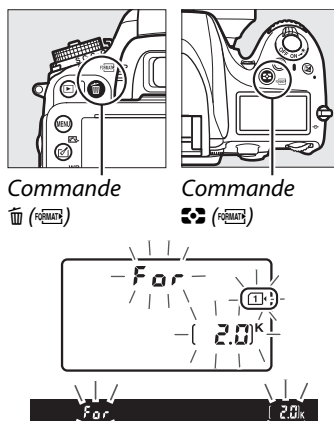
Maintenez enfoncées simultanément les commandes  (FORMAT) et  (FORMAT) jusqu'à ce que **F o r** (formater) clignote à la place de la vitesse d'obturation sur l'écran de contrôle et dans le viseur. Si deux cartes mémoire sont insérées, celle dans le Logement 1 (☐ 30) est sélectionnée ; vous pouvez choisir celle du Logement 2 en tournant la molette de commande principale. Pour quitter sans formater la carte mémoire, attendez que **F o r** cesse de clignoter (environ six secondes) ou appuyez sur n'importe quelle commande à l'exception de  (FORMAT) et  (FORMAT).



### 3 Appuyer de nouveau sur les commandes (FORMAT) et (FORMAT).

Appuyez de nouveau simultanément sur les commandes  (FORMAT) et  (FORMAT) alors que **F o r** clignote pour formater la carte mémoire. *Ne retirez pas la carte mémoire et ne retirez pas ou ne débranchez pas la source d'alimentation avant la fin du formatage.*

Une fois le formatage terminé, l'écran de contrôle et le viseur affichent le nombre de photos pouvant être enregistrées en fonction des paramètres actuels.

### **Le commutateur de protection en écriture**

Les cartes mémoire SD sont dotées d'un commutateur de protection en écriture destiné à éviter la perte accidentelle de données. Lorsque ce commutateur est en position « lock », il est impossible de formater la carte mémoire et d'effacer ou d'enregistrer des photos (un signal s'affiche sur le moniteur si vous essayez de déclencher). Pour déverrouiller la carte mémoire, il suffit de faire glisser le commutateur en position « écriture ».



*Commutateur de protection en écriture*

### **Informations complémentaires**

Reportez-vous en page 250 pour en savoir plus sur le formatage des cartes mémoire à l'aide de l'option **Formater la carte mémoire** du menu Configuration.



# Régler la netteté du viseur

L'appareil photo est doté d'un réglage dioptrique qui vous permet d'adapter le viseur à votre vue. Vérifiez que l'affichage du viseur est net avant de cadrer des photos dans le viseur.

## 1 Mettre l'appareil photo sous tension.

Retirez le bouchon de l'objectif et mettez l'appareil photo sous tension.



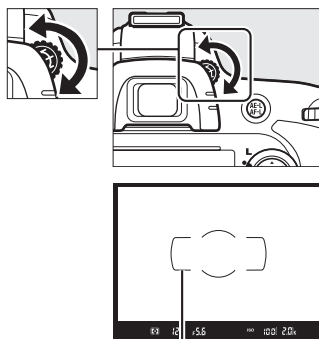

## 2 Régler la netteté du viseur.

Tournez la commande de réglage dioptrique jusqu'à ce que les délimiteurs de zone AF soient parfaitement nets. Faites attention de ne pas vous mettre accidentellement le doigt ou l'ongle dans l'œil lorsque vous utilisez la commande avec l'œil collé au viseur.



Délimiteurs de zone AF

### Réglage de la netteté du viseur

Si vous n'arrivez pas à régler la netteté du viseur comme décrit ci-dessus, sélectionnez le mode AF ponctuel (**AF-S** ; ) 97), le mode AF point sélectif () 99) et le point AF central () 101), puis cadrez un sujet fortement contrasté dans le point AF central et appuyez sur le déclencheur à mi-course pour effectuer la mise au point. Une fois la mise au point obtenue, servez-vous du réglage dioptrique pour faire apparaître nettement le sujet dans le viseur. Si nécessaire, vous pouvez doter l'appareil photo d'une lentille correctrice optionnelle pour mieux adapter le viseur à votre vue () 297).





# Notions fondamentales de photographie et de visualisation

## Photographie « Viser et photographier » (modes <sup>AUTO</sup> et )

Cette partie vous explique comment photographier en mode <sup>AUTO</sup> (auto), un mode automatique « instantané » dans lequel la majorité des paramètres est contrôlée par l'appareil photo en fonction des conditions de prise de vue et le flash se déclenche automatiquement lorsque le sujet est mal éclairé. Pour prendre des photos sans flash tout en laissant à l'appareil photo le contrôle des autres réglages, tournez le sélecteur de mode sur  afin de sélectionner le mode auto (flash désactivé).

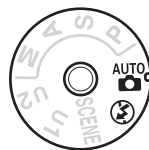

### Étape 1 : Mise sous tension de l'appareil photo







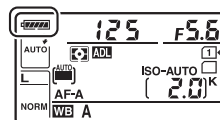

#### 1 Mettre l'appareil photo sous tension.

Retirez le bouchon de l'objectif et mettez l'appareil photo sous tension. L'écran de contrôle s'allume et l'affichage dans le viseur s'éclaire.

#### 2 Vérifier le niveau de charge de l'accumulateur.

Vérifiez le niveau de charge de l'accumulateur sur l'écran de contrôle ou dans le viseur.



Écran de contrôle*	Viseur*	Description
	—	Accumulateur entièrement chargé.
	—	Accumulateur partiellement déchargé.
	—	
	—	
		Faible niveau de charge. Rechargez l'accumulateur ou préparez un accumulateur de rechange.
 (clignote)	 (clignote)	Déclencheur désactivé. Rechargez ou remplacez l'accumulateur.

\* Aucune icône ne s'affiche lorsque l'appareil photo est alimenté par le connecteur d'alimentation EP-5B et l'adaptateur secteur EH-5b optionnels.  apparaît dans l'affichage des informations.

#### Nettoyage du capteur d'image



L'appareil photo fait vibrer le filtre passe-bas qui recouvre le capteur d'image afin de le dépoussiérer, à chaque fois que vous allumez ou éteignez l'appareil ( 301).

### 3 Vérifier le nombre de vues restantes.

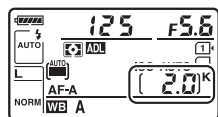
L'écran de contrôle et le viseur indiquent le nombre de photos qui peuvent être prises avec les réglages actuels (les valeurs supérieures à 1000 sont arrondies à la centaine inférieure ; par ex., les valeurs comprises entre 2000 et 2099 sont indiquées par 2.0 K). Si deux cartes mémoire sont présentes, les affichages indiquent l'espace disponible sur la carte se trouvant dans le Logement 1 (☞ 30). Lorsque le nombre de vues restantes atteint 0, le nombre clignote, **FuLL** ou **FuL** clignote à l'emplacement de la vitesse d'obturation, et l'icône de la carte concernée clignote. Insérez une autre carte mémoire (☞ 29) ou effacez quelques photos (☞ 47, 189).



## Étape 2 : Sélection des modes <sup>AUTO</sup> ou

Pour prendre des photos lorsque l'utilisation du flash est interdite, photographier des enfants ou capturer la lumière naturelle en cas de faible luminosité ambiante, tournez le sélecteur de mode sur . Sinon, tournez le sélecteur de mode sur <sup>AUTO</sup> .

Sélecteur de mode

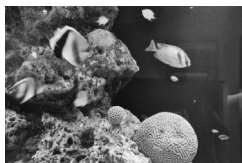
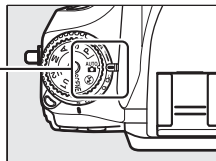

Mode 



Mode <sup>AUTO</sup> 

### Affichage de l'appareil photo éteint

Si, lorsque vous éteignez l'appareil photo, il contient un accumulateur et une carte mémoire, l'icône de la carte mémoire et le nombre de vues disponibles restent affichés (il peut arriver en de rares occasions que des cartes mémoire n'affichent cette information que lorsque l'appareil photo est allumé).

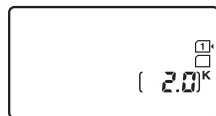

Écran de contrôle

## Étape 3 : Cadrage de la photo

### 1 Préparer l'appareil photo.

Lorsque vous cadrez une photo dans le viseur, tenez la poignée dans la main droite et soutenez le boîtier de l'appareil photo ou l'objectif de la main gauche. Calez légèrement les coudes contre le torse pour y prendre appui et avancez un pied d'un demi pas devant l'autre afin de bien stabiliser le haut du corps. Pour cadrer des photos à la verticale (format « portrait »), tenez l'appareil photo comme le montre la troisième illustration ci-contre.

En mode , les vitesses d'obturation sont lentes lorsque l'éclairage est faible ; il est recommandé d'utiliser un trépied.

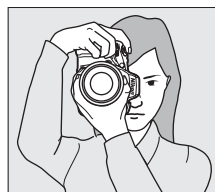
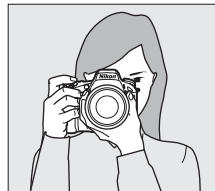

### 2 Cadrer la photo.

Cadrez la photo dans le viseur en plaçant le sujet principal à l'intérieur des délimiteurs de zone AF.



*Délimiteurs de zone*

#### Utilisation d'un zoom

Utilisez la bague de zoom pour faire un zoom avant sur le sujet de telle sorte qu'il remplisse une plus grande zone du cadre, ou un zoom arrière pour augmenter la zone visible dans la photo finale (sélectionnez de plus grandes focales sur l'échelle des focales de l'objectif pour faire un zoom avant, et des focales plus courtes pour faire un zoom arrière).

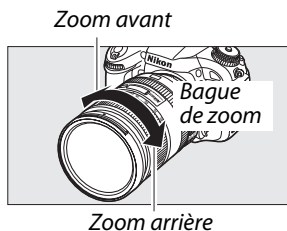

## Étape 4 : Mise au point

### 1 Appuyer sur le déclencheur à mi-course.

Appuyez sur le déclencheur à mi-course pour effectuer la mise au point. Le point AF actif s'affiche. Si le sujet est mal éclairé, il se peut que le flash se libère et que l'illuminateur d'assistance AF s'allume.



### 2 Vérifier les indicateurs dans le viseur.

Dès que la mise au point est obtenue, l'indicateur de mise au point (●) apparaît dans le viseur.

Indicateur de mise au point	Description
●	La mise au point est obtenue sur le sujet.
▶	Le point AF se situe entre l'appareil photo et le sujet.
◀	Le point AF se situe derrière le sujet.
▶ ◀ (clignote)	L'appareil photo est incapable d'effectuer la mise au point avec l'autofocus. Reportez-vous en page 98.

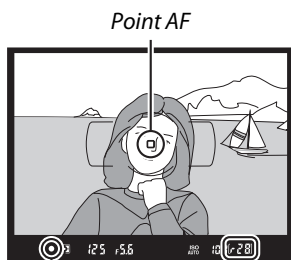

Indicateur de mise au point

Capacité de la mémoire tampon

Lorsque vous appuyez sur le déclencheur à mi-course, le nombre de photos pouvant être enregistrées dans la mémoire tampon (« 84 » ; 84) s'affiche dans le viseur.

## Étape 5 : Prise de vue

Appuyez doucement sur le déclencheur jusqu'en fin de course pour prendre la photo. Le voyant d'accès, situé près du volet du logement pour carte mémoire, s'allume pendant l'enregistrement de la photo sur la carte mémoire. N'éjectez pas la carte mémoire, ne retirez pas ou ne débranchez pas la source d'alimentation tant que le voyant d'accès est allumé et que l'enregistrement n'est pas terminé.

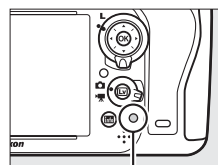

Voyant d'accès à la carte mémoire



## Le déclencheur

L'appareil photo est doté d'un déclencheur à deux niveaux. Lorsque vous appuyez dessus à mi-course, l'appareil effectue la mise au point. Pour prendre la photo, appuyez dessus à fond.



Mise au point : appuyez à mi-course

Prise de vue : appuyez à fond

## La temporisation du mode veille

Les affichages de la vitesse d'obturation et de l'ouverture sur l'écran de contrôle et dans le viseur s'éteignent si aucune opération n'est effectuée au bout d'environ 6 secondes afin de ne pas décharger l'accumulateur. Appuyez sur le déclencheur à mi-course pour réactiver ces affichages. La durée de la temporisation avant l'extinction automatique peut se sélectionner avec le Réglage personnalisé c2 (**Temporisation mode veille**,  227).

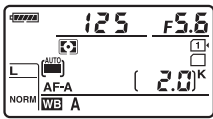

125, F5.6, (2.0)K, AF-A, WB A

Système de mesure de l'exposition activé

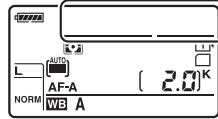

125, F5.6, (2.0)K, AF-A, WB A

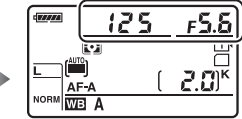

Système de mesure de l'exposition désactivé



125, F5.6, (2.0)K, AF-A, WB A

Système de mesure de l'exposition activé

## Le flash intégré

Si un éclairage supplémentaire est nécessaire pour obtenir une bonne exposition en mode , le flash intégré sort automatiquement lorsque vous appuyez à mi-course sur le déclencheur. Lorsque le flash est libéré, les photos ne peuvent être prises que lorsque le témoin de disponibilité du flash () s'affiche. Si le témoin de disponibilité du flash n'apparaît pas, c'est que le flash est en cours de recyclage ; retirez le doigt du déclencheur et réessayez.

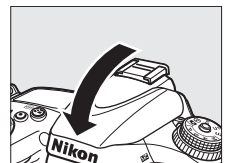
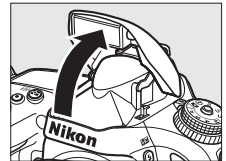

Pour économiser l'énergie lorsque vous n'utilisez pas le flash, refermez-le en appuyant doucement vers le bas jusqu'à ce que le loquet s'enclenche.



# Photographie créative (Modes scène)

L'appareil photo offre différents modes « scène ». Lorsque vous choisissez un mode scène, les réglages sont automatiquement optimisés pour correspondre au type de scène sélectionné, un moyen simple de rendre sa photographie créative. Il suffit de sélectionner un mode, de cadrer et de prendre la photo, comme décrit aux pages 35–39.



## Mode SCENE

Pour voir la scène actuellement sélectionnée, tournez le sélecteur de mode sur **SCENE** et appuyez sur **INFO**. Pour choisir une autre scène, tournez la molette de commande principale.

Sélecteur de mode

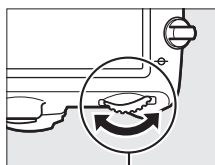
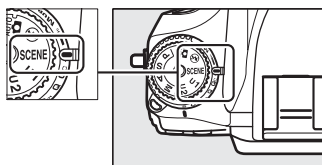

Molette de commande principale



Moniteur

Portrait 	Paysage 	Enfants 	Sport 	Gros plan 	Portrait de nuit 	Paysage de nuit 
Fête/intérieur 	Plage/neige 	Coucher de soleil 	Aurore/crépuscule 	Animaux domestiques 	Bougie 	Floraison 
Couleurs d'automne 	Aliments 	Silhouette 	High-key 	Low-key 		

## ■ Modes scène

### Portrait



Utilisez ce mode pour réaliser des portraits aux tons chair doux et naturels. Si le sujet est éloigné de l'arrière-plan ou que vous utilisez un téléobjectif, les détails de l'arrière-plan sont estompés pour donner à la composition une sensation de profondeur.

### Paysage

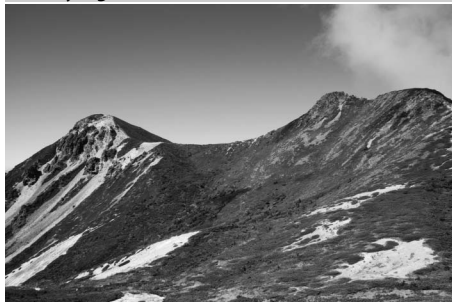

Utilisez ce mode à la lumière du jour, pour réaliser des photos de paysages éclatantes. Le flash intégré et l'illuminateur d'assistance AF sont désactivés ; il est recommandé d'utiliser un trépied pour éviter le risque de flou en cas de faible lumière.

### Enfants



Utilisez ce mode pour réaliser des instantanés d'enfants. Les vêtements et les détails en arrière-plan sont de couleur vive, tandis que les tons chair restent doux et naturels.

### Sport



Les vitesses d'obturation rapides figent le mouvement et permettent de réaliser des photos dynamiques de sport, qui font bien ressortir le sujet principal. Le flash intégré et l'illuminateur d'assistance AF sont désactivés. Pour réaliser une série de vues, sélectionnez le mode de déclenchement continu (□ 6, 83).



### Gros plan



Utilisez ce mode pour faire des gros plans de fleurs, d'insectes ou d'autres petits objets (un objectif macro peut être utilisé pour effectuer la mise au point de très près). Il est recommandé d'utiliser un trépied pour éviter le risque de flou.

### Portrait de nuit



Utilisez ce mode pour obtenir un équilibre naturel entre le sujet principal et l'arrière-plan des portraits réalisés sous un faible éclairage. Il est recommandé d'utiliser un trépied pour éviter le risque de flou.

### Paysage de nuit

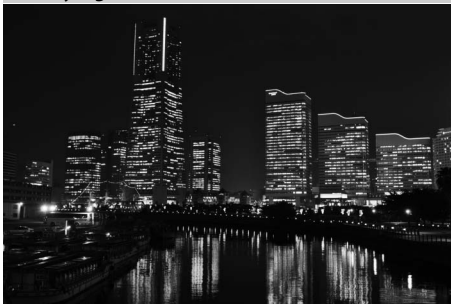

Ce mode réduit le bruit et le manque de naturel des couleurs lors de la prise de photos de paysages de nuit, notamment au niveau de l'éclairage des lampadaires et des enseignes lumineuses. Le flash intégré et l'illuminateur d'assistance AF sont désactivés ; il est recommandé d'utiliser un trépied pour éviter le risque de flou.

### Fête/intérieur



Ce mode permet de capturer les effets de l'éclairage en arrière-plan à l'intérieur. Utilisez ce mode pour les fêtes ou les autres scènes d'intérieur.

### Plage/neige



Capturez la luminosité des étendues d'eau, de neige ou de sable, éclairées par le soleil. Le flash intégré et l'illuminateur d'assistance AF sont désactivés.

### Coucher de soleil



Ce mode préserve la profondeur des nuances des couchers et levers de soleil. Le flash intégré et l'illuminateur d'assistance AF sont désactivés ; il est recommandé d'utiliser un trépied pour éviter le risque de flou en cas de faible lumière.

### Aurore/crépuscule



Ce mode préserve les couleurs des lumières naturelles douces, comme celles qui apparaissent avant le lever du jour ou après le coucher du soleil. Le flash intégré et l'illuminateur d'assistance AF sont désactivés ; il est recommandé d'utiliser un trépied pour éviter le risque de flou en cas de faible lumière.

### Animaux domestiques



Utilisez ce mode pour les portraits d'animaux en mouvement. L'illuminateur d'assistance AF est désactivé.



### **Bougie**



Ce mode convient pour les photographies prises à l'éclairage d'une bougie. Le flash intégré est désactivé ; il est recommandé d'utiliser un trépied pour éviter le risque de flou en cas de faible lumière.

### **Floraison**



Utilisez ce mode pour photographier des champs de fleurs, des vergers en fleurs et tout autre paysage composé d'étendues de fleurs. Le flash intégré est désactivé ; il est recommandé d'utiliser un trépied pour éviter le risque de flou en cas de faible lumière.

### **Couleurs d'automne**



Capturez les rouges et jaunes vifs des feuilles d'automne. Le flash intégré est désactivé ; il est recommandé d'utiliser un trépied pour éviter le risque de flou en cas de faible lumière.

### **Aliments**



Utilisez ce mode pour prendre des photos de plats aux couleurs appétissantes. Il est recommandé d'utiliser un trépied pour éviter le risque de flou ; il est également possible d'utiliser le flash (☐ 143).

### **Silhouette**



Faites apparaître les sujets en silhouette devant des arrière-plans lumineux. Le flash intégré est désactivé ; il est recommandé d'utiliser un trépied pour éviter le risque de flou en cas de faible lumière.

### **High Key**

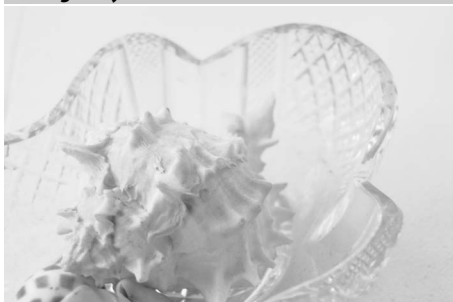

Utilisez ce mode lorsque vous photographiez des scènes lumineuses, afin de créer des images dont la luminosité est accentuée. Le flash intégré est désactivé.

### **Low Key**



Utilisez ce mode lorsque vous photographiez des scènes sombres afin de créer des images foncées, sombres, faisant ressortir les hautes lumières. Le flash intégré est désactivé ; il est recommandé d'utiliser un trépied pour éviter le risque de flou en cas de faible lumière.



# Visualisation basique





## 1 Appuyer sur la commande .

Une photo s'affiche sur le moniteur. La carte mémoire contenant la photo actuellement affichée est indiquée par une icône.



Commande 

## 2 Visualiser d'autres photos.

Vous pouvez voir les autres images en appuyant sur  ou . Pour voir les autres informations concernant la photo actuellement affichée, appuyez sur  ou  ( 179).

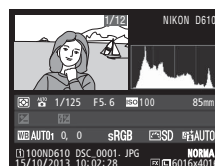

Pour arrêter la visualisation et revenir en mode de prise de vue, appuyez sur le déclencheur à mi-course.



### **Affichage des images**

Si **Activé** est sélectionné comme option pour **Affichage des images** dans le menu Visualisation ( 212), les photos s'affichent automatiquement sur le moniteur pendant quelques secondes après la prise de vue.

### **Informations complémentaires**

Reportez-vous en page 178 pour en savoir plus sur le choix du logement de la carte mémoire.



# Suppression de photos indésirables



Pour supprimer la photo actuellement affichée sur le moniteur, appuyez sur la commande  (FORMAT). Notez qu'une fois supprimées, les photos ne peuvent plus être récupérées.

## 1 Afficher la photo.

Affichez la photo que vous souhaitez supprimer en suivant la procédure décrite à la page précédente. L'emplacement de l'image actuellement affichée est indiqué par une icône dans le coin inférieur gauche de l'affichage.



## 2 Supprimer la photo.

Appuyez sur la commande  (FORMAT). Une boîte de dialogue de confirmation apparaît ; appuyez de nouveau sur la commande  (FORMAT) pour effacer la photo et revenir en mode de visualisation. Pour quitter sans effacer la photo, appuyez sur .



Commande  (FORMAT)

### Effacer

Pour effacer les photos sélectionnées (□ 190), toutes les photos prises à une certaine date (□ 191) ou toutes les photos se trouvant à un certain endroit sur la carte mémoire sélectionnée (□ 190), utilisez l'option **Effacer** du menu Visualisation.



# Prise de vue en visée écran

Pour prendre des photos en mode de visée écran, suivez la procédure décrite ci-dessous.

## 1 Tourner le sélecteur de visée écran sur (prise de vue en visée écran).

### **Occultation du viseur**

Pour éviter que la lumière passant par le viseur n'interfère avec l'exposition, retirez l'ocilleton en caoutchouc et couvrez le viseur avec le protecteur d'oculaire DK-5 fourni avant la prise de vue (☐ 86).

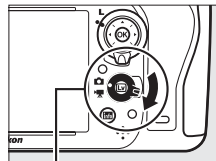

Sélecteur de visée

## 2 Appuyer sur la commande .

Le miroir se lève et la vue passant par l'objectif s'affiche sur le moniteur de l'appareil photo. Le sujet n'est plus visible dans le viseur.

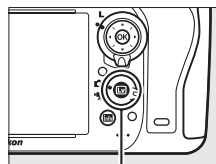

Commande .

## 3 Positionner le point AF.

Positionnez le point AF sur votre sujet tel que décrit à la page 51.

## 4 Effectuer la mise au point.

Appuyez sur le déclencheur à mi-course pour effectuer la mise au point.

Le point AF clignote en vert le temps que l'appareil photo effectue la mise au point. Si l'appareil photo parvient à effectuer la mise au point, le point AF s'affiche en vert ; sinon, il clignote en rouge (notez que vous pouvez toujours prendre des photos même si le point AF clignote en rouge ; vérifiez la mise au point sur le moniteur avant de prendre la photo). Il est possible de mémoriser l'exposition en appuyant sur la commande  **AE-L/AF-L**

(☐ 110) ; la mise au point reste mémorisée tant que vous appuyez sur le déclencheur à mi-course. En mode **M**, il est possible d'ajuster l'exposition à l'aide de l'indicateur de l'exposition (☐ 78).



Commande  
 **AE-L/AF-L**

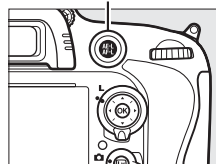

## 5 Prendre la photo.

Appuyez sur le déclencheur jusqu'en fin de course pour prendre la photo. Le moniteur s'éteint.



## 6 Quitter le mode de visée écran.

Appuyez sur la commande pour quitter le mode de visée écran.

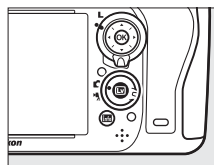

### Arrêter la visée écran

La visée écran s'arrête automatiquement si vous retirez l'objectif. Le mode de visée écran peut aussi se désactiver automatiquement afin de protéger les circuits internes de l'appareil photo ; quittez le mode de visée écran lorsque vous n'utilisez pas l'appareil photo. Notez que la température des circuits internes de l'appareil photo peut augmenter et que du « bruit » (points lumineux, pixels lumineux répartis de manière aléatoire ou voile) peut apparaître dans les situations suivantes (l'appareil photo peut également paraître chaud, mais cela n'est pas le signe d'un dysfonctionnement) :

- Température ambiante élevée
- Utilisation prolongée de l'appareil photo en mode de visée écran ou d'enregistrement vidéo
- Utilisation prolongée de l'appareil photo en mode de déclenchement continu

Si la visée écran ne démarre pas lorsque vous appuyez sur la commande , laissez refroidir les circuits internes, puis réessayez.

### Choisir un Picture Control (modes P, S, A et M uniquement)

Appuyer sur () en mode de visée écran affiche la liste des Picture Control. Mettez en surbrillance le Picture Control souhaité et appuyez sur pour ajuster les paramètres de ce Picture Control ().



Commande ()

### Vidéos

L'enregistrement de vidéos n'est pas disponible pendant la prise de vue en visée écran et appuyer sur la commande d'enregistrement vidéo n'a aucun effet. Sélectionnez le mode vidéo en visée écran () pour enregistrer des vidéos.

# Mise au point en mode de visée écran

Pour mettre au point avec l'autofocus, tournez le sélecteur du mode de mise au point sur **AF** et suivez les étapes décrites ci-dessous pour choisir le mode autofocus et le mode de zone AF. Pour en savoir plus sur la mise au point manuelle, reportez-vous en page 55.

Sélecteur du mode de mise au point

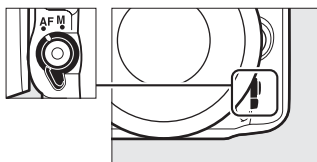

## ■ Choix d'un mode de mise au point

Les modes autofocus suivants sont disponibles en visée écran :

Mode	Description
AF-S	<b>AF ponctuel</b> : pour les sujets immobiles. Appuyer sur le déclencheur à mi-course permet de mémoriser la mise au point.
AF-F	<b>AF permanent</b> : pour les sujets en mouvement. L'appareil photo continue d'effectuer la mise au point jusqu'à ce que vous appuyiez sur le déclencheur. Appuyer sur le déclencheur à mi-course permet de mémoriser la mise au point.



Pour choisir un mode autofocus, appuyez sur la commande de mode AF et tournez la molette de commande principale jusqu'à l'apparition du mode souhaité sur le moniteur.

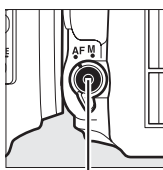

Commande de mode AF



Molette de commande principale



Moniteur









### ✓ Utilisation de l'autofocus en visée écran

Utilisez un objectif AF-S. Il n'est pas forcément possible d'obtenir les résultats souhaités avec d'autres objectifs ou téléconvertisseurs. Notez qu'en visée écran, l'autofocus est plus lent et que le moniteur peut s'éclaircir ou s'assombrir lorsque l'appareil photo effectue la mise au point. Le point AF peut parfois s'afficher en vert lorsque l'appareil photo ne parvient pas à effectuer la mise au point. Il se peut que l'appareil photo ne parvienne pas à effectuer la mise au point dans les situations suivantes :

- Le sujet contient des lignes parallèles dans le sens de la longueur de la vue
- Le sujet manque de contraste
- Le sujet cadré dans le point AF comporte des zones de luminosité très contrastée, ou comprend une lumière ponctuelle, une enseigne lumineuse ou toute autre source de lumière à luminosité variable
- Un phénomène de scintillement ou un effet de bande apparaît sous les lampes fluorescentes, à vapeur de mercure ou de sodium ou tout autre éclairage similaire
- Un filtre en croix (étoile) ou tout autre filtre spécial est utilisé
- Le sujet est plus petit que le point AF
- Le sujet est principalement composé de formes géométriques régulières (des volets ou une rangée de fenêtres sur un gratte-ciel, par exemple)
- Le sujet se déplace

## ■ Choix d'un mode de zone AF

Vous pouvez sélectionner les modes de zone AF suivants en visée écran :

Mode	Description
	<b>AF priorité visage</b> : utilisez ce mode pour réaliser des portraits. L'appareil photo détecte et effectue automatiquement la mise au point sur les sujets de portrait ; le sujet sélectionné est indiqué par une double bordure jaune (si plusieurs visages sont détectés, jusqu'à 35 au maximum, l'appareil photo fait la mise au point sur le sujet le plus proche ; pour choisir un autre sujet, utilisez le sélecteur multidirectionnel). Si l'appareil photo n'arrive plus à détecter le sujet (par exemple, si le sujet a détourné son regard), la bordure disparaît.
	<b>AF zone large</b> : utilisez ce mode pour les prises de vue à main levée de paysages et de sujets qui ne sont pas des portraits. Servez-vous du sélecteur multidirectionnel pour déplacer le point AF n'importe où dans la vue ou appuyez sur  pour positionner le point AF au centre de la vue.
	<b>AF zone normale</b> : ce mode permet d'effectuer la mise au point sur un emplacement précis de la vue. Servez-vous du sélecteur multidirectionnel pour déplacer le point AF n'importe où dans la vue ou appuyez sur  pour positionner le point AF au centre de la vue. L'utilisation d'un trépied est recommandée.
	<b>AF suivi du sujet</b> : positionnez le point AF sur votre sujet et appuyez sur  . Le point AF suit le sujet sélectionné au fur et à mesure de ses déplacements dans la vue. Pour arrêter le suivi, appuyez de nouveau sur  . Notez que l'appareil photo peut être incapable de suivre le sujet dans les situations suivantes : si le sujet se déplace rapidement, sort de la vue ou est occulté par d'autres objets, si sa taille, sa couleur ou sa luminosité changent manifestement, s'il est trop petit, trop grand, trop lumineux, trop sombre ou de couleur ou de luminosité similaires à celles de l'arrière-plan.

Pour choisir un mode de zone AF, appuyez sur la commande de mode AF et tournez la molette de commande secondaire jusqu'à l'apparition du mode souhaité sur le moniteur.

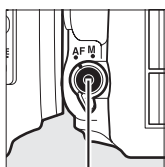

Commande de mode AF

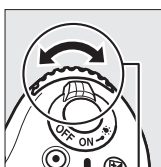

Molette de commande secondaire



Moniteur

# Affichage en mode de visée écran : prise de vue en visée écran

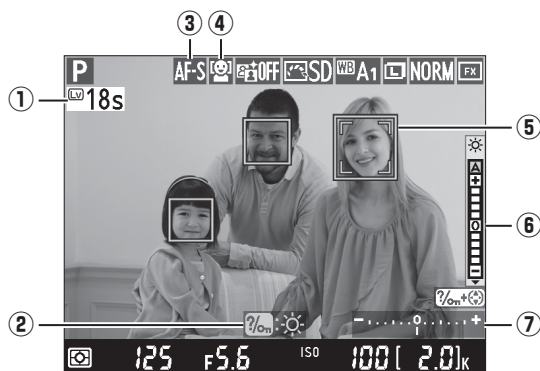

Élément	Description	
① <b>Durée restante</b>	Il s'agit du temps restant avant que la visée écran ne se termine automatiquement. S'affiche lorsque la prise de vue va se terminer dans moins de 30 s.	56
② <b>Guide</b>	Un guide sur les options disponibles en mode de visée écran.	—
③ <b>Mode autofocus</b>	Le mode autofocus actuellement sélectionné.	51
④ <b>Mode de zone AF</b>	Le mode de zone AF actuellement sélectionné.	52
⑤ <b>Point AF</b>	Le point AF actuellement sélectionné. L'affichage varie selon l'option sélectionnée pour le mode de zone AF.	49
⑥ <b>Indicateur de luminosité du moniteur</b>	Tout en maintenant la commande <b>WB</b> enfoncée, appuyez sur ▲ ou ▼ pour ajuster la luminosité du moniteur (notez que la luminosité du moniteur n'a aucune incidence sur les photos prises avec l'appareil photo). Si A (automatique) est sélectionné, l'appareil photo ajustera automatiquement la luminosité du moniteur en fonction des conditions de lumière ambiante, telles qu'elles ont été mesurées par le détecteur de luminosité ambiante lorsque le moniteur est allumé (4).	—
⑦ <b>Indicateur de l'exposition</b>	Indique si la photo sera sous-exposée ou surexposée avec les réglages actuellement sélectionnés (uniquement en mode M).	78

### ✓ Affichage en mode de visée écran

Bien qu'ils ne soient pas visibles sur le résultat final, des brèches, des couleurs fausses, des effets de moiré et des points lumineux peuvent apparaître sur le moniteur, tout comme des bandes lumineuses peuvent apparaître à certains endroits si la scène comporte des enseignes clignotantes ou d'autres sources de lumière intermittente, ou si le sujet est brièvement éclairé par une lampe stroboscopique ou par tout faisceau lumineux temporaire. De plus, des effets de distorsion peuvent se produire si vous effectuez un filé panoramique horizontal ou si un objet passe à grande vitesse dans le cadre. Vous pouvez atténuer le scintillement et l'effet de bande visibles sur le moniteur sous éclairage fluorescent, à vapeur de mercure ou de sodium en choisissant l'option **Réduction du scintillement** (☐ 252), même s'ils peuvent rester visibles sur la photographie finale à certaines vitesses d'obturation. Lors de prise de vue en mode de visée écran, évitez de diriger l'appareil photo vers le soleil ou d'autres sources lumineuses puissantes. Vous risquez sinon d'endommager les circuits internes de l'appareil photo.

### ✍ Exposition

En fonction de la scène, l'exposition peut différer de celle qui serait obtenue sans utiliser la visée écran. La mesure en mode de visée écran s'adapte à l'affichage de la visée écran, produisant ainsi des expositions proches de ce qui peut être vu sur le moniteur. En modes **P**, **S**, **A** et **M**, l'exposition peut être modifiée de  $\pm 5$  IL (☐ 112). Notez que les effets des valeurs supérieures à +3 IL ou inférieures à -3 IL ne peuvent pas être prévisualisés sur le moniteur.



# Affichage des informations : prise de vue en visée écran

## écran

Pour masquer ou afficher les indicateurs sur le moniteur en mode de visée écran, appuyez sur la commande **Info**.

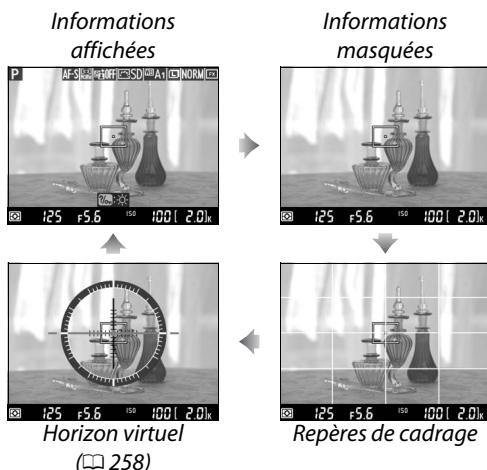

## Mise au point manuelle

Pour effectuer la mise au point manuellement (☰ 103), tournez la bague de mise au point de l'objectif jusqu'à ce que le sujet soit net.

Pour agrandir la vue sur le moniteur jusqu'à environ 19× et permettre une mise au point précise, appuyez sur la commande **Q (QUAL)**. Lorsque vous effectuez un zoom avant sur la vue passant par l'objectif, une fenêtre de navigation s'affiche dans le cadre gris en bas à droite de l'écran. Servez-vous du sélecteur multidirectionnel pour faire défiler les zones de la vue qui n'apparaissent pas sur le moniteur (disponible uniquement si AF zone large ou AF zone normale est sélectionné comme mode de zone AF), ou appuyez sur **Q (ISO)** pour effectuer un zoom arrière.

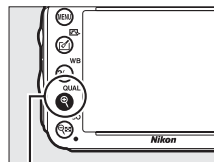
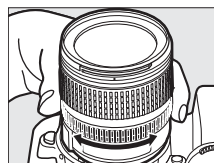

Commande **Q (QUAL)**

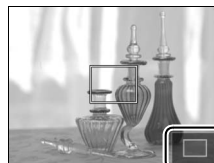

Fenêtre de navigation



### Objectifs sans microprocesseur

En cas d'utilisation d'un objectif sans microprocesseur, veillez à entrer sa focale et son ouverture maximale à l'aide de l'option **Objectif sans microprocesseur** du menu Configuration (☰ 172). Vous ne pouvez utiliser des objectifs sans microprocesseur qu'en modes **A** et **M** (☰ 73) ; vous pouvez régler l'ouverture avec la bague des ouvertures de l'objectif.

### Compte à rebours

Un compte à rebours s'affiche 30 s avant l'extinction automatique de la visée écran (☰ 53 ; le délai avant extinctions'affiche en rouge lorsque la visée écran est sur le point de s'arrêter pour protéger les circuits internes ou, si une option autre que **Pas de limite** est sélectionnée pour le Réglage personnalisé c4 — **Extinction du moniteur > Visée écran**; ☰ 228—5 s avant l'extinction automatique prévue du moniteur). Selon les conditions de prise de vue, le compteur peut apparaître immédiatement lorsque la visée écran est sélectionnée. Notez que bien que le compteur n'apparaisse pas pendant la visualisation, la visée écran cesse automatiquement à l'expiration du délai.

### HDMI

Si l'appareil photo est raccordé à un périphérique HDMI alors qu'il est en mode prise de vue en visée écran, le moniteur de l'appareil photo reste allumé et le périphérique affiche la vue passant par l'objectif comme le montre l'illustration de droite. Si le périphérique est compatible HDMI-CEC, sélectionnez **Désactivé** pour l'option **HDMI > Contrôle du périphérique** du menu Configuration (☰ 205) avant de photographier en visée écran.





# Vidéo en visée écran

Il est possible d'enregistrer des vidéos en mode de visée écran.

- 1 Tourner le sélecteur de visée écran sur (vidéo en visée écran).

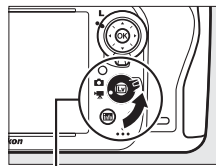

Sélecteur de visée écran

- 2 Appuyer sur la commande .

Le miroir se lève et la vue passant par l'objectif s'affiche sur le moniteur de l'appareil photo, tel que dans la vidéo finale, en montrant les effets de l'exposition. Le sujet n'est plus visible dans le viseur.

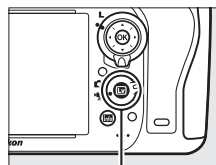

Commande

## L'icône

L'icône (p. 61) indique qu'il est impossible d'enregistrer des vidéos.

## Avant l'enregistrement

Avant l'enregistrement, choisissez une ouverture (modes **A** et **M** uniquement, p. 77, 78) ; vous pouvez également choisir un Picture Control (modes **P**, **S**, **A** et **M** uniquement, p. 129) ou un espace colorimétrique (p. 217). En modes **P**, **S**, **A** et **M**, la balance des blancs (p. 115) peut être réglée à tout moment en appuyant sur la commande (**WB**) et en tournant la molette de commande principale.

- 3 Choisir un mode de mise au point (p. 51).



- 4 Choisir un mode de zone AF (p. 52).



## 5 Effectuer la mise au point.

Cadrez la première vue et effectuez la mise au point comme décrit dans les étapes 3 et 4 des pages 49 (pour en savoir plus sur la mise au point de vidéos en visée écran, reportez-vous à la page 51). Notez que le nombre de sujets pouvant être détectés en mode AF priorité visage diminue lorsque vous êtes en mode vidéo en visée écran.



### Exposition

Il est possible d'ajuster les paramètres suivants pour l'enregistrement vidéo en mode visée écran:

	Ouverture	Vitesse d'obturation	Sensibilité	Correction de l'exposition
P, S, A	—	—	—	✓
M	—	✓	✓	—
Autres modes de prise de vue	—	—	—	—

Avec le mode **M**, vous pouvez régler la sensibilité entre 100 ISO et Hi 2 et la vitesse d'obturation sur des valeurs comprises entre  $1/25$  s et  $1/4000$  s (la vitesse d'obturation la plus lente disponible varie avec la cadence de prise de vue ; □ 65). Avec les autres modes, la vitesse d'obturation et la sensibilité se règlent automatiquement. Si le résultat obtenu paraît surexposé ou sous-exposé, quittez et redémarrez la vidéo en visée écran.

## 6 Démarrer l'enregistrement.

Appuyez sur la commande d'enregistrement vidéo pour lancer l'enregistrement. L'indicateur d'enregistrement et la durée disponible s'affichent sur le moniteur.

L'exposition est déterminée par la mesure matricielle et peut être mémorisée en appuyant sur la commande **AE-L/AF-L** (□ 110) ou (en modes **P**, **Set A**) modifiée de jusqu'à  $\pm 3$  IL par incréments de  $1/3$  IL à l'aide de la correction de l'exposition (□ 112). En mode autofocus, vous pouvez mémoriser la mise au point en appuyant sur le déclencheur à mi-course.

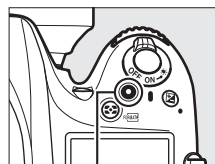

Commande d'enregistrement vidéo  
Indicateur d'enregistrement

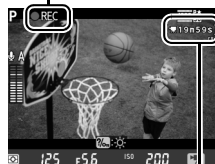

Durée restante

### Paramètres audio

L'appareil photo peut enregistrer le son avec la vidéo ; veillez donc à ne pas couvrir le microphone, situé sur le devant de l'appareil photo, pendant l'enregistrement. Notez que le microphone intégré peut enregistrer les bruits émis par l'objectif pendant l'autofocus ou la réduction de vibration.

## 7 Arrêter l'enregistrement.

Appuyez de nouveau sur la commande d'enregistrement vidéo pour arrêter l'enregistrement. L'enregistrement s'arrête automatiquement une fois la durée maximale atteinte ou la carte mémoire pleine.

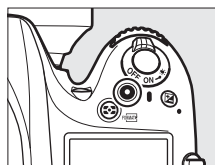

### **Durée maximale**

La taille maximale d'un fichier vidéo est de 4 Go (pour connaître les durées d'enregistrement maximales, reportez-vous à la page 65) ; notez que selon la vitesse d'écriture de la carte mémoire, l'enregistrement peut s'arrêter avant que cette taille ne soit atteinte (☐ 334).

### **Prise de vue**

Pour prendre une photo alors que l'enregistrement est en cours, appuyez à fond sur le déclencheur (le cas échéant, l'affichage des informations de prise de vue peut être attribué à la commande **Fn**, aperçu de la profondeur de champ ou **AE-L/AF-L** ; la commande sélectionnée peut alors être utilisée pour afficher les réglages de photographie avant la prise de vue ; ☐ 247, 248). L'enregistrement vidéo cesse (la séquence enregistrée jusque-là est sauvegardée) et l'appareil photo se remet en visée écran. La photo sera enregistrée avec le réglage de zone d'image actuel en utilisant un recadrage de format 16 : 9. Les photos seront prises sans le flash. Notez qu'il est impossible d'avoir un aperçu de l'exposition des photos prises en mode vidéo en visée écran ; il est recommandé d'utiliser le mode **P**, **S** ou **A**, mais vous pouvez obtenir des résultats précis avec le mode **M** en utilisant la commande **Fn**, aperçu de la profondeur de champ ou **AE-L/AF-L** (☐ 247, 248) pour afficher les informations de prises de vue et en vérifiant avec l'indicateur d'exposition. Vous pouvez régler la correction de l'exposition sur des valeurs comprises entre -5 et +5 IL, mais seules les valeurs comprises entre -3 et +3 peuvent être prévisualisées sur le moniteur (modes **P**, **S** et **A** ; ☐ 112).

### **Compte à rebours**

Un compte à rebours s'affiche automatiquement 30 s avant l'arrêt automatique de la visée écran (☐ 53). Selon les conditions de prise de vue, ce décompte peut apparaître dès le début de l'enregistrement de la vidéo. À noter que quel que soit le temps d'enregistrement disponible, la visée écran cesse automatiquement à la fin du compte à rebours. Attendez le refroidissement des circuits internes avant de reprendre l'enregistrement de la vidéo.

## 8 Quitter le mode de visée écran.

Appuyez sur la commande  pour quitter le mode de visée écran.

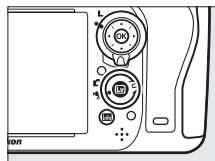

## Repères

Si **Ajout de repères** est sélectionné pour le Réglage personnalisé g1 (**Régler la commande Fn**, □ 247), g2 (**Régler commande d'aperçu**, □ 248), ou g3 (**Régler commande AE-L/AF-L**, □ 248), vous pouvez appuyer sur la commande concernée pendant l'enregistrement pour ajouter des repères qui permettront ensuite de localiser les vues pendant l'édition et la visualisation (□ 68). Vous pouvez ajouter jusqu'à 20 repères par vidéo.



Repère



### 🔍 Informations complémentaires

Les options de taille d'image, de sensibilité du microphone et de logement de carte se trouvent dans le menu **Paramètres vidéo** (□ 65). Vous pouvez effectuer la mise au point manuellement comme décrit en page 55. Les fonctions des commandes **OK**, **Fn**, aperçu de la profondeur de champ et **AE-L/AF-L** peuvent être choisies respectivement avec les Réglages personnalisés f1 (**Bouton OK (Mode prise vue)** ; □ 241), g1 (**Régler la commande Fn** ; □ 247), g2 (**Régler commande d'aperçu** ; □ 248) et g3 (**Régler commande AE-L/AF-L**, □ 248), (les trois dernières options vous permettent de mémoriser l'exposition sans avoir à maintenir une commande enfoncée). Le Réglage personnalisé g4 (**Régler le déclencheur** ; □ 248) permet d'utiliser le déclencheur soit pour lancer le mode vidéo en visée écran, soit pour démarrer et arrêter l'enregistrement vidéo.

# Affichage en mode de visée écran : vidéo en visée écran



Élément	Description	
① Icône « Pas de vidéo »	Indique qu'il est impossible d'enregistrer des vidéos.	—
② Volume des écouteurs	Volume de la sortie audio pour les écouteurs ou le casque.	62
③ Sensibilité du microphone	Sensibilité du microphone pour l'enregistrement vidéo.	62
④ Niveau du son	Niveau du son pour l'enregistrement audio. S'affiche en rouge si le niveau est trop élevé ; ajustez la sensibilité du microphone en fonction. Les indicateurs des canaux gauche (L) et droit (R) apparaissent en cas d'utilisation d'un microphone ME-1 optionnel ou de tout autre microphone stéréo.	62
⑤ Durée restante (en visée écran vidéo)	Temps d'enregistrement disponible pour les vidéos.	58
⑥ Taille d'image des vidéos	Taille d'image pour l'enregistrement des vidéos.	65
⑦ Indicateur de luminosité du moniteur	Un indicateur de la luminosité du moniteur.	62
⑧ Guide	Un guide sur les options possibles avec le mode vidéo en visée écran.	62

## ✎ Utilisation d'un microphone externe

Le microphone stéréo optionnel ME-1 permet d'enregistrer le son en stéréo ou d'éviter l'enregistrement du bruit émis par l'objectif avec le fonctionnement de l'autofocus (☐ 298).

## ✎ Écouteurs

Vous pouvez utiliser des écouteurs ou casques vendus par d'autres fabricants. Notez que les niveaux de son élevés peuvent générer un volume élevé ; faites particulièrement attention lorsque vous utilisez des écouteurs ou un casque.

## ■ Ajustement des réglages pendant l'affichage en mode de visée écran

Vous pouvez ajuster la sensibilité du microphone, le volume des écouteurs et la luminosité comme décrit ci-dessous. Notez qu'il est impossible de régler la sensibilité du microphone et le volume pour les écouteurs pendant l'enregistrement et que le réglage de la luminosité n'a d'effet que sur le moniteur (📖 61) et n'a aucune incidence sur les vidéos enregistrées avec l'appareil photo.

### 1 Mettre un réglage en surbrillance.

Maintenez enfoncé  (WB) et appuyez sur ◀ ou ▶ pour mettre en surbrillance l'indicateur du réglage souhaité.

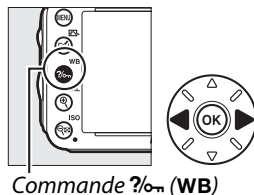

### 2 Ajuster le réglage mis en surbrillance.

Tout en maintenant  (WB) enfoncé, appuyez sur ▲ ou ▼ pour ajuster le réglage mis en surbrillance.



## Affichage des informations : vidéo en visée écran

Pour masquer ou afficher les indicateurs sur le moniteur en mode vidéo en visée écran, appuyez sur la commande .

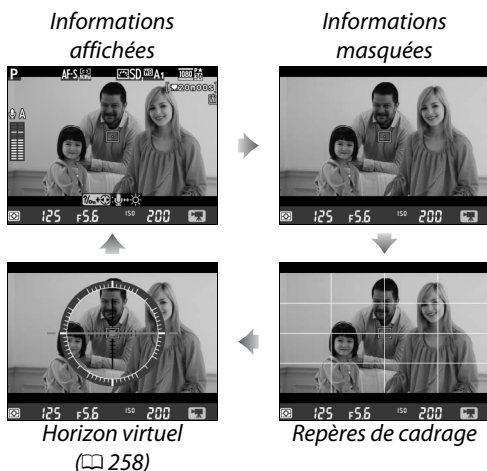



## Zone d'image

Quelle que soit l'option sélectionnée pour **Zone d'image** dans le menu Prise de vue (☐ 89), toutes les vidéos et photographies enregistrées en mode vidéo en visée écran (☐ 57) sont au le format 16 : 9. Les images enregistrées alors que **Activé** est sélectionné pour **Zone d'image > Recadrage DX automatique** et qu'un objectif DX est utilisé, sont au format vidéo de base DX, tout comme les images enregistrées avec **DX (24×16) 1.5x** sélectionné pour **Zone d'image > Choisir la zone d'image**. Le format vidéo de base FX est utilisé lorsque **FX (36 × 24) 1.0x** est sélectionné. L'icône  apparaît lorsque le format vidéo de base DX est sélectionné.



### Photographies prises en mode vidéo en visée écran

Le tableau suivant donne les dimensions des photos prises pendant l'enregistrement vidéo en visée écran :

Zone d'image	Option	Taille (pixels)	Taille d'impression (cm)*
Format de base FX (35,5 × 20,0 mm)	Large	6016 × 3376	50,9 × 28,6
	Moyenne	4512 × 2528	38,2 × 21,4
	Petite	3008 × 1688	25,5 × 14,3
Format de base DX (23,5 × 13,2 mm)	Large	3936 × 2224	33,3 × 18,8
	Moyenne	2944 × 1664	24,9 × 14,1
	Petite	1968 × 1112	16,7 × 9,4

\* Taille approximative pour une impression à 300 ppp. La taille d'impression en pouces est égale à la taille d'image en pixels divisée par la résolution d'imprimante en points par pouce (ppp ; 1 pouce = environ 2,54 cm).

La qualité d'image dépend de l'option sélectionnée pour **Qualité d'image** dans le menu Prise de vue (☐ 93).

## HDMI

Si l'appareil photo est raccordé à un périphérique HDMI (☐ 204), la vue passant par l'objectif apparaît à la fois sur le moniteur de l'appareil photo et sur le périphérique HDMI. Les indicateurs qui apparaissent sur le périphérique HDMI pendant l'enregistrement vidéo sont illustrés à droite. Le moniteur de l'appareil photo n'indique pas le niveau du son ou l'horizon virtuel ; les indicateurs sur le moniteur et sur le périphérique HDMI ne peuvent pas être masqués ou affichés à l'aide de la commande . Pour utiliser la visée écran lorsque l'appareil photo est connecté à un périphérique HDMI-CEC, sélectionnez **Désactivé** comme option pour **HDMI > Contrôle du périphérique** dans le menu Configuration (☐ 205).



## Télécommandes filaires

Si **Enregistrement de vidéos** est sélectionné pour le Réglage personnalisé g4 (**Régler le déclencheur**, ☐ 248), vous pouvez utiliser les déclencheurs des télécommandes filaires MC-DC2 (☐ 298) pour lancer le mode vidéo en visée écran ou pour démarrer et arrêter l'enregistrement.

## Enregistrement de vidéos

Un phénomène de scintillement, un effet de bande ou des signes de distorsion peuvent apparaître sur le moniteur et dans la vidéo finale en cas d'éclairage fluorescent, à vapeur de mercure ou de sodium, ou si vous effectuez un filé panoramique horizontal, ou encore si un objet passe à grande vitesse dans le cadre (pour en savoir plus sur l'atténuation de ces phénomènes, reportez-vous à **Réduction du scintillement** ; ☐ 252). Des brèches, des couleurs fausses, des effets de moiré et des points lumineux peuvent également apparaître. Des bandes lumineuses peuvent apparaître à certains endroits de la vue si la scène comporte des enseignes clignotantes ou d'autres sources de lumière intermittente, ou si le sujet est brièvement éclairé par une lampe stroboscopique ou par tout faisceau lumineux ponctuel. Pendant l'enregistrement de vidéos, évitez de diriger l'objectif vers le soleil ou d'autres sources lumineuses puissantes. Vous risquez sinon d'endommager les circuits internes de l'appareil photo. Notez que du bruit (pixels lumineux répartis de manière aléatoire, voile ou lignes) et des couleurs inattendues peuvent apparaître si vous effectuez un zoom avant sur la vue passant par l'objectif (☐ 55) alors que vous êtes en mode vidéo en visée écran.

Il est impossible d'éclairer au flash lorsque vous êtes en mode vidéo en visée écran.

L'enregistrement cesse automatiquement si vous retirez l'objectif, tournez le sélecteur de mode, ou sélectionnez le mode de déclenchement par télécommande.

La visée écran peut aussi se désactiver automatiquement afin de protéger les circuits internes de l'appareil photo ; quittez le mode de visée écran lorsque vous n'utilisez pas l'appareil photo. Notez que la température des circuits internes de l'appareil photo peut augmenter et que du « bruit » (points lumineux, pixels lumineux répartis de manière aléatoire ou voile) peut apparaître dans les situations suivantes (l'appareil photo peut également paraître chaud, mais cela n'est pas le signe d'un dysfonctionnement) :







- Température ambiante élevée
- Utilisation prolongée de l'appareil photo en mode de visée écran ou d'enregistrement vidéo
- Utilisation prolongée de l'appareil photo en mode de déclenchement continu

Si la visée écran ne démarre pas lorsque vous appuyez sur la commande , laissez refroidir les circuits internes, puis réessayez.

# Paramètres vidéo

Utilisez l'option **Paramètres vidéo** du menu Prise de vue pour ajuster les paramètres suivants.

- **Taille d'image/cadence, Qualité des vidéos** : vous avez le choix entre les options suivantes :

	Taille d'image/cadence		Qualité des vidéos	Durée maximale
	Taille de d'image (pixels)	Cadence de prise de vue *	Débit binaire maximal (Mbit/s) (★ haute qualité/Normal)	(★ haute qualité/Normal)
	1920 × 1080	30p	24/12	20 min./ 29 min. 59 s
	1920 × 1080	25p		
	1920 × 1080	24p		
	1280 × 720	60p		
	1280 × 720	50p		
	1280 × 720	30p	12/ 8	29 min. 59 s/ 29 min. 59 s
	1280 × 720	25p		

\* Valeur listée. Les cadences de prise de vue réelles pour 60p, 50p, 30p, 25p et 24p sont respectivement de 59,94, 50, 29,97, 25, et 23,976 vps.

- **Microphone** : permet d'activer ou de désactiver le microphone intégré ou un microphone stéréo ME-1 optionnel, ou d'ajuster la sensibilité du microphone. Choisissez **Sensibilité automatique** pour que la sensibilité se règle automatiquement, **Microphone désactivé** pour couper l'enregistrement du son. Pour sélectionner manuellement la sensibilité du microphone, sélectionnez **Sensibilité manuelle** et choisissez une sensibilité.
- **Destination** : choisissez le logement dans lequel vous voulez enregistrer les vidéos. Le menu indique le temps disponible sur chacune des cartes ; l'enregistrement cesse automatiquement dès qu'il ne reste plus de temps disponible.



## 1 Sélectionner Paramètres vidéo.

Appuyez sur la commande **MENU** pour afficher les menus. Mettez en surbrillance **Paramètres vidéo** dans le menu Prise de vue et appuyez sur ►.

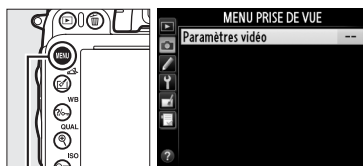

Commande **MENU**

## 2 Choisir les options vidéo.



Mettez en surbrillance l'élément souhaité et appuyez sur ►, puis mettez en surbrillance une option et appuyez sur **OK**.



### ☑ Taille d'image et cadence







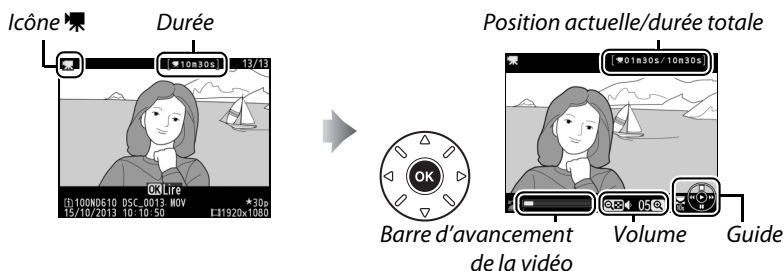







La taille d'image et la cadence de prise de vue ont une incidence sur la répartition et le niveau du bruit (pixels lumineux répartis de manière aléatoire, voile ou points lumineux).

# Visualisation des vidéos

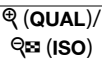
Les vidéos sont signalées par l'icône  en visualisation plein écran (177). Appuyez sur  pour démarrer la lecture.



Vous pouvez effectuer les opérations suivantes :

Pour	Utiliser	Description
Faire une pause		Permet d'interrompre momentanément la lecture.
Lire		Permet de reprendre la lecture lorsque celle-ci est sur pause ou lorsque vous revenez en arrière/avancez dans la vidéo.
Revenir en arrière/avancer rapidement		La vitesse augmente à chaque pression, passant de 2x à 4x à 8x et enfin à 16x ;  maintenez la touche enfoncée pour passer directement au début ou à la fin de la vidéo (la première vue est signalée par  dans le coin supérieur droit du moniteur, la dernière par  ). Si la lecture est sur pause, la vidéo revient en arrière ou avance d'une image à la fois ; maintenez l'une ou l'autre de ces touches enfoncées pour revenir en arrière ou avancer de manière continue.
Sauter 10 s		Tournez la molette de commande principale pour avancer ou revenir en arrière de 10 s.
Passer au suivant/revenir au précédent		Utilisez la molette de commande secondaire pour passer au repère suivant ou précédent, ou pour passer directement à la dernière ou à la première vue si la vidéo ne contient aucun repère.
Régler le volume		Appuyez sur  ( <b>QUAL</b> ) pour augmenter le volume, sur  ( <b>ISO</b> ) pour le baisser.
Rogner des vidéos		Pour en savoir plus, reportez-vous à la page 69.
Quitter		Pour quitter et revenir en visualisation plein écran.
Revenir en mode de prise de vue		Appuyez à mi-course sur le déclencheur pour quitter et revenir en mode de prise de vue.



### L'icône

Les vidéos comportant des repères (📖 60) sont signalées par l'icône  en mode de visualisation plein écran.





### L'icône

 s'affiche en visualisation plein écran et en lecture vidéo si la vidéo a été enregistrée sans le son.



# Édition des vidéos



Raccourcissez les séquences pour créer des copies éditées des vidéos ou enregistrez les vues de votre choix en tant que photos JPEG.

Option	Description
 <b>Choisir le début/la fin</b>	Pour créer une copie dans laquelle le début ou la fin de la séquence est supprimé.
 <b>Enregistrer la vue</b>	Enregistrez la vue sélectionnée en tant que photo JPEG.

## Rognage des vidéos

Pour créer des copies rognées des vidéos :





### 1 Afficher une vidéo en plein écran.

Appuyez sur la commande  pour afficher les photos en plein écran sur le moniteur, puis appuyez sur  et  pour faire défiler les photos jusqu'à l'apparition de la vidéo que vous souhaitez éditer.



Commande 



### 2 Choisir le début ou la fin.

Visualisez la vidéo comme décrit en page 67, en appuyant sur  pour lancer et reprendre la lecture et sur  pour la mettre sur pause, et en appuyant sur  ou  ou en tournant la molette de commande principale ou secondaire pour localiser la vue souhaitée (□ 67). Vous pouvez contrôler votre position approximative dans la vidéo à l'aide de la barre d'avancement de la vidéo.



Barre d'avancement

### 3 Afficher les options d'édition vidéo.

Appuyez sur la commande  () pour afficher les options disponibles pour l'édition de vidéo.



Commande  ()

## 4 Sélectionner Choisir le début/la fin.

Mettez en surbrillance **Choisir le début/la fin** et appuyez sur **OK**.



La boîte de dialogue ci-contre apparaît ; choisissez si la vue actuelle sera la première ou la dernière vue de la copie, puis appuyez sur **OK**.



## 5 Supprimer des vues.

Si la vue souhaitée n'est pas actuellement affichée, appuyez sur ◀ ou ▶ pour avancer ou revenir en arrière (pour sauter de 10 s en avant ou en arrière, tournez la molette de commande principale ; pour aller directement jusqu'à un repère, ou à la première ou la dernière vue si la vidéo ne contient aucun repère, tournez la molette de commande secondaire). Pour changer la sélection actuelle et passer du début (◀) à la fin (▶) ou vice versa, appuyez sur **?** (WB).

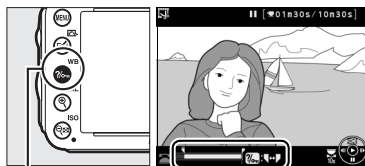

Commande **?** (WB)

Une fois que vous avez sélectionné le début et/ou la fin, appuyez sur ▲. Toutes les vues avant le début et après la fin seront supprimées de la copie.



## 6 Enregistrer la copie.

Mettez en surbrillance l'une des options suivantes et appuyez sur **OK** :

- **Enreg. comme nouveau fichier** : pour enregistrer la copie dans un nouveau fichier.
- **Écraser le fichier existant** : pour remplacer le fichier vidéo d'origine par la nouvelle copie.
- **Annuler** : pour revenir à l'étape 5.
- **Aperçu** : pour prévisualiser la copie.

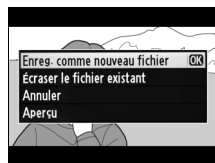

Les copies éditées sont signalées par l'icône  en mode de visualisation plein écran.



### **Rognage des vidéos**

La durée des vidéos doit être d'au moins deux secondes. Si l'appareil photo ne parvient pas à créer de copie à la position actuelle de lecture, celle-ci s'affiche en rouge à l'étape 5 et aucune copie n'est créée. La copie ne sera pas enregistrée s'il n'y a pas suffisamment d'espace disponible sur la carte mémoire.

Les copies ont la même heure et date de création que l'original.

### **Menu Retouche**

Vous pouvez également éditer les vidéos à l'aide de l'option **Éditer la vidéo** du menu Retouche (☰ 261).



# Enregistrement des vues sélectionnées

Pour enregistrer la copie d'une vue sélectionnée en tant que photo JPEG :

## 1 Visualiser la vidéo et choisir une vue.

Visionnez la vidéo comme décrit en page 67 ; vous pouvez vérifier votre position approximative dans la vidéo à l'aide de la barre d'avancement. Appuyez sur ◀ ou ▶ pour revenir en arrière ou avancer et appuyez sur ▼ pour arrêter la vidéo sur la vue que vous souhaitez copier.



## 2 Afficher les options d'édition vidéo.

Appuyez sur la commande (L3+↔) pour afficher les options disponibles pour l'édition de vidéo.

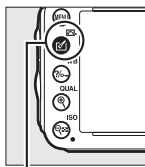

Commande (L3+↔)

## 3 Choisir Enregistrer la vue.

Mettez en surbrillance **Enregistrer la vue** et appuyez sur .



## 4 Créer une photographie.

Appuyez sur ▲ pour créer une photo à partir de la vue sélectionnée.



## 5 Enregistrer la copie.

Mettez **Oui** en surbrillance et appuyez sur pour créer une copie JPEG de qualité « Fine » (📷 93) de la vue sélectionnée. Les photos créées à partir de vidéos sont signalées par l'icône en mode de visualisation plein écran.

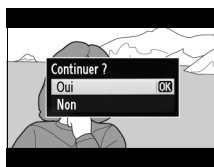

### Enregistrer la vue

Les photos JPEG provenant de vidéos et créées avec l'option **Enregistrer la vue** ne peuvent pas être retouchées. Elles manquent également de certaines informations de photo (📷 179).

# Modes P, S, A et M

Les modes **P**, **S**, **A** et **M** offrent différents degrés de contrôle sur la vitesse d'obturation et l'ouverture.



## Types d'objectif

En cas d'utilisation d'un objectif à microprocesseur doté d'une bague des ouvertures (☐ 287), verrouillez la bague des ouvertures sur l'ouverture minimale (valeur la plus grande). Les objectifs de type G et E ne sont pas dotés d'une bague des ouvertures.

Les objectifs sans microprocesseur ne peuvent être utilisés qu'en mode d'exposition **A** (auto à priorité ouverture) et **M** (manuel), lorsque l'ouverture ne peut être réglée qu'à l'aide de la bague des ouvertures de l'objectif. Avec les autres modes, le déclenchement est impossible.

## Objectifs sans microprocesseur (☐ 285)

Utilisez la bague des ouvertures de l'objectif pour régler l'ouverture. Si l'ouverture maximale de l'objectif a été spécifiée à l'aide de la rubrique **Objectif sans microprocesseur** du menu Configuration (☐ 172) alors que l'appareil photo est équipé d'un objectif sans microprocesseur, la valeur d'ouverture actuelle s'affiche dans le viseur et sur l'écran de contrôle, arrondie à l'ouverture normalisée la plus proche. Sinon les affichages de l'ouverture n'indiquent que l'écart entre l'ouverture maximale et l'ouverture sélectionnée ( $\Delta f$ , l'ouverture maximale s'affichant sous la forme  $\Delta f0$ ) et vous devez lire l'ouverture sur la bague des ouvertures de l'objectif.

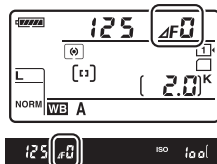

## **Vitesse d'obturation et ouverture**

Les deux principaux facteurs qui déterminent l'exposition sont la vitesse d'obturation et l'ouverture. En ralentissant la vitesse d'obturation tout en augmentant l'ouverture, ou au contraire en choisissant une vitesse d'obturation plus rapide tout en réduisant l'ouverture, vous pouvez obtenir des effets différents tout en gardant la même exposition. Les vitesses d'obturation rapides et les grandes ouvertures figent le mouvement et estompent les détails de l'arrière-plan, tandis que les vitesses d'obturation lentes et les petites ouvertures apportent un effet de flou aux objets en mouvement et font ressortir les détails de l'arrière-plan.

Vitesse d'obturation ———— Ouverture

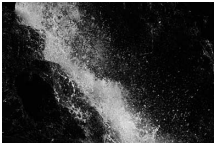
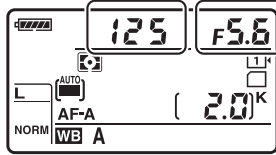

Vitesse d'obturation  
*rapide*  
(1/1600 s)



Vitesse d'obturation  
*lente*  
(1/6 s)



Grande ouverture  
(f/5.6)



Petite ouverture (f/22)

(Rappelez-vous que plus le chiffre est élevé,  
plus l'ouverture est réduite.)

## **P : Auto programmé**

Avec ce mode, l'appareil photo règle automatiquement la vitesse d'obturation et l'ouverture selon un programme intégré afin d'assurer une exposition optimale dans la plupart des situations. Ce mode est recommandé pour les instantanés et toute autre situation où vous souhaitez laisser l'appareil photo contrôler la vitesse d'obturation et l'ouverture.

### **Décalage du programme**

En mode P, vous pouvez sélectionner différentes combinaisons de vitesse d'obturation et d'ouverture en tournant la molette de commande principale lorsque le système de mesure de l'exposition est activé (« décalage du programme »). Tournez la molette vers la droite pour obtenir de grandes ouvertures (chiffres plus petits) et rendre flous les



*Molette de commande principale*

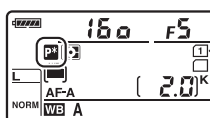

détails de l'arrière-plan, ou des vitesses d'obturation rapides pour « figer » l'action. Tournez la molette vers la gauche pour obtenir de petites ouvertures (chiffres plus grands) et augmenter la profondeur de champ, ou des vitesses d'obturation lentes pour rendre flou le mouvement. Toutes les combinaisons produisent la même exposition. Lorsque le décalage du programme est activé, l'indicateur  s'affiche sur l'écran de contrôle. Pour rétablir les réglages par défaut de vitesse d'obturation et d'ouverture, tournez la molette de commande principale jusqu'à la disparition de l'indicateur, choisissez un autre mode ou éteignez l'appareil photo.

### **Informations complémentaires**

Pour en savoir plus sur le programme d'exposition intégré, reportez-vous en page 315. Pour en savoir plus sur l'activation du système de mesure de l'exposition, reportez-vous à « Temporisation du mode veille » en page 39.

## S : Auto à priorité vitesse

En mode Auto à priorité vitesse, vous définissez la vitesse d'obturation et laissez l'appareil photo sélectionner automatiquement l'ouverture qui permettra d'obtenir une exposition optimale. Utilisez une vitesse d'obturation lente pour suggérer le mouvement (les objets en déplacement sont flous) ou une vitesse rapide pour figer le mouvement (les objets en déplacement sont nets).



Vitesse d'obturation rapide ( $1/1600$  s)



Vitesse d'obturation lente ( $1/6$  s)

Pour choisir la vitesse d'obturation, tournez la molette de commande principale alors que le système de mesure est activé. La vitesse d'obturation peut être réglée sur « x 200 » ou sur des valeurs comprises entre 30 s et  $1/4000$  s.

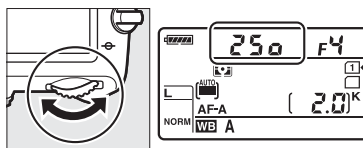

Molette de commande principale

### Informations complémentaires

Reportez-vous à la page 323 pour savoir ce que vous devez faire si l'indicateur « **b u l b** » ou « - - » clignote à la place de la vitesse d'obturation.

## A : Auto à priorité ouverture

En mode Auto à priorité ouverture, vous choisissez l'ouverture et laissez l'appareil photo sélectionner automatiquement la vitesse d'obturation afin d'assurer une exposition optimale. Les grandes ouvertures (petits chiffres) augmentent la portée du flash (☐ 147) et réduisent la profondeur de champ, produisant un effet de flou derrière et devant le sujet principal. Les petites ouvertures (grands chiffres) augmentent la profondeur de champ, faisant ressortir les détails de l'arrière-plan et de l'avant-plan. Les faibles profondeurs de champ sont généralement utilisées dans les portraits pour estomper les détails de l'arrière-plan, tandis que les grandes profondeurs de champ sont utilisées pour les photos de paysage afin de garder le premier plan et l'arrière-plan nets.



Grande ouverture (f/5.6)



Petite ouverture (f/22)

PS  
AM

Pour choisir une ouverture entre les valeurs minimale et maximale de l'objectif, tournez la molette de commande secondaire alors que le système de mesure est activé.

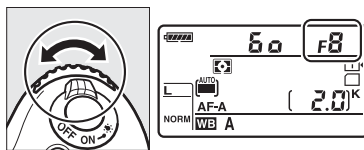

Molette de commande secondaire

### Aperçu de la profondeur de champ

Pour avoir un aperçu des effets de l'ouverture, maintenez enfoncée la commande d'aperçu de la profondeur de champ. L'objectif est diaphragmé sur la valeur d'ouverture sélectionnée par l'appareil photo (modes **P** et **S**) ou sur la valeur que vous avez choisie (modes **A** et **M**), ce qui vous permet d'avoir un aperçu de la profondeur de champ dans le viseur.

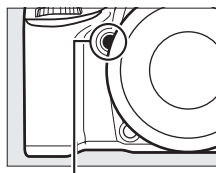

Commande aperçu de la profondeur de champ

### Réglage personnalisé e5—Mode lampe pilote

Ce réglage permet de spécifier si le flash intégré et les flashes optionnels, comme les SB-910, SB-900, SB-800, SB-700 et SB-600 (☐ 293) émettent, ou non, un éclair pilote lorsque vous appuyez sur la commande d'aperçu de la profondeur de champ. Reportez-vous à la page 241 pour en savoir plus.

## M : Manuel

En mode d'exposition manuel, vous contrôlez à la fois la vitesse d'obturation et l'ouverture. Avec le système de mesure activé, tournez la molette de commande principale pour choisir une vitesse d'obturation et la molette de commande secondaire pour choisir l'ouverture. Vous pouvez régler la vitesse d'obturation sur « x 200 » ou sur une valeur comprise entre 30 s et 1/4000 s, ou encore maintenir l'obturateur ouvert indéfiniment pour une exposition de longue durée (bulb, □ 79). Vous pouvez choisir pour l'ouverture une valeur comprise entre les valeurs minimale et maximale de l'objectif. Servez-vous des indicateurs d'exposition pour vérifier l'exposition.

### Vitesse d'obturation



Molette de commande principale

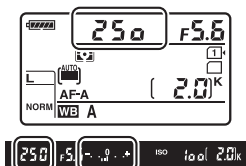

### Ouverture

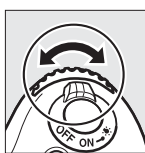

Molette de commande secondaire

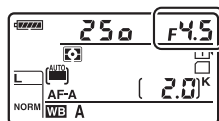

### Objectifs NIKKOR AF Micro

À condition d'utiliser un posemètre externe, vous ne devez prendre en compte le taux d'exposition que lorsque vous utilisez la bague des ouvertures de l'objectif pour régler l'ouverture.

### L'indicateur d'exposition

Si une vitesse d'obturation autre que « bulb » (pose B) ou « time » (pose T) a été sélectionnée, l'indicateur d'exposition du viseur indique si la photo sera sous-exposée ou surexposée avec les réglages actuellement sélectionnés. En fonction de l'option choisie pour le Réglage personnalisé b2 (**Incrément de l'exposition** (□ 224), le niveau de sous-exposition ou de surexposition est indiqué par incréments de 1/3 IL ou 1/2 IL (les illustrations ci-dessous représentent l'affichage du viseur lorsque 1/3 IL est sélectionné pour le Réglage personnalisé b2). Les affichages clignotent si les limites du système de mesure de l'exposition sont dépassées.

Exposition optimale	Sous-exposé de 1/3 IL	Surexposé de plus de 2 IL
- . . 0 . . +	- . . 0 . . +	- . . 0 . . . . . +

### Informations complémentaires

Pour en savoir plus sur l'inversion des indicateurs afin que les valeurs négatives s'affichent à droite et les positives à gauche, reportez-vous au Réglage personnalisé f8 (**Inverser les indicateurs**, □ 246).



## ■ Expositions prolongées (Mode M uniquement)

Sélectionnez les vitesses d'obturation suivantes pour des expositions prolongées de lumières en mouvement, d'étoiles, de scènes nocturnes et de feux d'artifice.

- **Pose B** (b, i, h) : l'obturateur reste ouvert tant que vous appuyez sur le déclencheur. Pour éviter le risque de flou, utilisez un trépied ou la télécommande filaire optionnelle MC-DC2 (□ 298).
- **Pose T** (- -) : nécessite l'utilisation d'une télécommande ML-L3 optionnelle (□ 298). Commencez l'exposition en appuyant sur le déclencheur de la ML-L3. L'obturateur reste ouvert pendant trente minutes ou jusqu'à ce que vous appuyiez une deuxième fois sur le déclencheur.



Durée de l'exposition : 35 s  
Ouverture : f/25



## 1 Préparer l'appareil photo.

Installez l'appareil photo sur un trépied ou posez-le sur une surface plane et stable. Afin d'empêcher la lumière passant par le viseur d'interférer avec l'exposition, retirez l'ocillon en caoutchouc et couvrez le viseur avec le protecteur d'oculaire DK-5 fourni (□ 86). Afin de prévenir toute coupure d'alimentation avant la fin de l'exposition, utilisez un accumulateur EN-EL15 entièrement chargé ou un adaptateur secteur EH-5b et un connecteur d'alimentation EP-5B (optionnels). Notez que du bruit (points lumineux, pixels lumineux répartis de manière aléatoire ou voile) risque d'apparaître sur les expositions prolongées ; avant la prise de vue, choisissez **Activée** pour l'option **Réduction du bruit** dans le menu Prise de vue (□ 218).

## 2 Tourner le sélecteur de mode sur M.

Sélecteur de mode

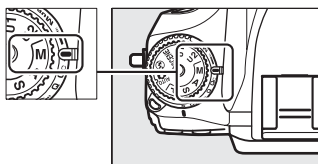

---

### 3 Choisir la vitesse d'obturation.

Alors que le système de mesure de l'exposition est activé, tournez la molette de commande principale pour choisir la vitesse d'obturation **b u 1 b**.

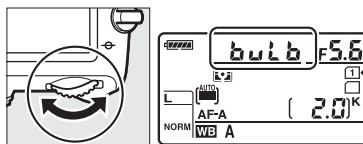

Molette de commande principale

Pour obtenir la vitesse d'obturation « Pose T » (- -), sélectionnez le mode de déclenchement par télécommande (☰ 85) après avoir choisi la vitesse d'obturation.

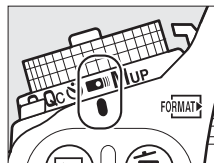

---

### 4 Ouvrir l'obturateur.

**Pose B** : après avoir effectué la mise au point, appuyez sur le déclencheur de l'appareil photo ou de la télécommande filaire optionnelle jusqu'en fin de course. Maintenez le déclencheur enfoncé jusqu'à la fin de l'exposition.

**Pose T** : appuyez à fond sur le déclencheur de la ML-L3.

---

### 5 Fermer l'obturateur.

**Pose B** : relâchez le déclencheur.

**Pose T** : appuyez à fond sur le déclencheur de la ML-L3. La prise de vue se termine automatiquement au bout de trente minutes.



# Réglages utilisateur : Modes U1 et U2

Vous pouvez attribuer les réglages les plus fréquemment utilisés aux positions **U1** et **U2** du sélecteur de mode.

## Enregistrement des réglages utilisateur

### 1 Sélectionner un mode.

Tournez le sélecteur de mode sur le mode souhaité.

Sélecteur de mode

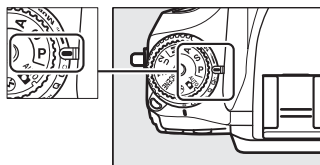

### 2 Modifier les réglages.

Réglez comme vous le souhaitez le décalage de programme (mode **P**), la vitesse d'obturation (modes **S** et **M**), l'ouverture (modes **A** et **M**), la correction de l'exposition et du flash, le mode de flash, le point AF, la mesure, les modes autofocus et zone AF, le bracketing, ainsi que les paramètres des menus Prise de vue (☐ 214) et Réglages personnalisés (☐ 219) (notez que l'appareil photo ne conservera pas les options sélectionnées pour **Dossier de stockage**, **Nom de fichier**, **Zone d'image**, **Gérer le Picture Control**, **Surimpression** ou **Intervallomètre**).

### 3 Sélectionner Enregistrer réglages utilisateur.

Appuyez sur la commande MENU pour afficher les menus. Mettez en surbrillance **Enregistrer réglages utilisateur** dans le menu Configuration et appuyez sur ►.



Commande MENU

### 4 Sélectionner Enregistrer sous U1 ou Enregistrer sous U2.

Mettez en surbrillance **Enregistrer sous U1** ou **Enregistrer sous U2** et appuyez sur ►.



## 5 Enregistrer les réglages utilisateur.

Mettez en surbrillance **Enregistrer les réglages** et appuyez sur **OK** pour attribuer les réglages sélectionnés aux étapes 1 et 2 à la position du sélecteur de mode, sélectionnée à l'étape 4.

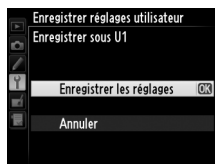

## Réutiliser les réglages utilisateur

Tournez simplement le sélecteur de mode sur **U1** pour réutiliser les réglages attribués à **Enregistrer sous U1**, ou sur **U2** pour réutiliser les réglages attribués à **Enregistrer sous U2**.

Sélecteur de mode

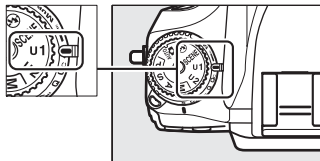

## Réinitialisation des réglages utilisateur

Pour redonner à **U1** ou **U2** leurs valeurs par défaut :

### 1 Sélectionner Réinitialiser régl. utilisateur.

Appuyez sur la commande **MENU** pour afficher les menus. Mettez en surbrillance **Réinitialiser régl. utilisateur** dans le menu Configuration et appuyez sur **►**.

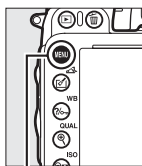

Commande MENU



### 2 Sélectionner Réinitialiser U1 ou Réinitialiser U2.

Mettez en surbrillance **Réinitialiser U1** ou **Réinitialiser U2** et appuyez sur **►**.



### 3 Réinitialiser les réglages utilisateur.

Mettez en surbrillance **Réinitialiser** et appuyez sur **OK**.

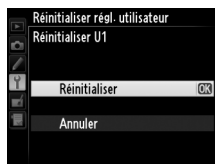



# Mode de déclenchement

## Choix d'un mode de déclenchement

Pour choisir un mode de déclenchement, appuyez sur la commande de déverrouillage du sélecteur du mode de déclenchement et tournez le sélecteur du mode de déclenchement jusqu'au réglage souhaité.

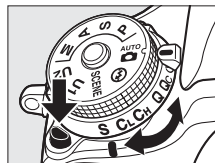

Mode	Description
<b>S</b>	<b>Vue par vue</b> : l'appareil prend une photo chaque fois que vous appuyez sur le déclencheur.
<b>CL</b>	<b>Continu basse vitesse</b> : l'appareil photo enregistre 1 à 5 vues par seconde tant que vous appuyez sur le déclencheur. <sup>1</sup> Vous pouvez choisir la cadence de prise de vue avec le Réglage personnalisé d5 ( <b>Cadence prise de vue en CL</b> , □ 229). À noter qu'une seule photo sera prise si le flash se déclenche.
<b>CH</b>	<b>Continu haute vitesse</b> : l'appareil photo enregistre jusqu'à une cadence de 6 vues par seconde tant que vous appuyez sur le déclencheur. <sup>2</sup> À noter qu'une seule photo sera prise si le flash se déclenche.
<b>Q</b>	<b>Déclenchement discret</b> : comme pour le mode vue par vue, sauf que le miroir ne revient pas en place tant que vous maintenez le déclencheur complètement enfoncé, ce qui vous permet de contrôler le moment du dé clic du miroir, qui est également plus silencieux qu'en mode vue par vue. De plus, le signal sonore ne retentit pas quelle que soit l'option sélectionnée pour le Réglage personnalisé d1 ( <b>Signal sonore</b> ; □ 228).
<b>Qc</b>	<b>Déclenchement Qc (continu silencieux)</b> : l'appareil photo enregistre jusqu'à 3 vues par seconde tant que vous appuyez sur le déclencheur. <sup>2</sup> Le bruit émis par l'appareil photo est atténué.
	<b>Retardateur</b> : utilisez le retardateur pour réaliser des autoportraits ou pour réduire le flou provoqué par le bougé de l'appareil (□ 85).
	<b>Télécommande</b> : le déclenchement se contrôle à l'aide du déclencheur de la télécommande ML-L3 optionnelle (□ 85).
<b>MUP</b>	<b>Levée du miroir</b> : choisissez ce mode pour réduire le bougé de l'appareil photo lorsque vous photographiez au téléobjectif ou en gros plan, ou lorsque le moindre mouvement de l'appareil photo risque de rendre les photos floues.

1 Cadence de prise de vue moyenne avec un accumulateur EN-EL15, le mode AF continu, le mode d'exposition manuel ou auto à priorité vitesse, une vitesse d'obturation de 1/200 s ou plus rapide, et les autres réglages, à part le réglage personnalisé d5, sur leur valeur par défaut, ainsi que suffisamment de place dans la mémoire tampon.

2 Cadence de prise de vue moyenne avec un accumulateur EN-EL15, le mode AF continu, le mode d'exposition manuel ou auto à priorité vitesse, une vitesse d'obturation de 1/200 s ou plus rapide, et les autres réglages sur leur valeur par défaut ainsi que suffisamment de place dans la mémoire tampon.

La cadence de prise de vue diminue aux vitesses d'obturation lentes ou aux très petites ouvertures (grands chiffres), lorsque la réduction de vibration (disponible avec les objectifs VR) ou le contrôle automatique de la sensibilité est activé (□ 105, 107) ou lorsque la charge de l'accumulateur est faible.

## La mémoire tampon

L'appareil photo est doté d'une mémoire tampon servant à stocker temporairement les images, ce qui permet de poursuivre la prise de vue pendant l'enregistrement des photos sur la carte mémoire. Jusqu'à 100 photos peuvent être prises à la suite. Notez toutefois que la cadence de prise de vue ralentit lorsque la mémoire tampon est pleine (P00). Le nombre approximatif de photos pouvant être stockées dans la mémoire tampon avec les réglages actuels apparaît à la place du compteur de vues dans le viseur et sur l'écran de contrôle lorsque vous appuyez sur le déclencheur. L'illustration à droite montre l'affichage qui apparaît lorsqu'il reste dans la mémoire tampon de la place pour environ 28 photos.

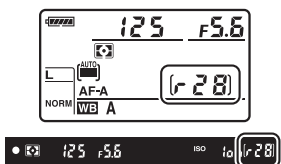

Pendant l'enregistrement des photos sur la carte mémoire, le voyant d'accès situé près du logement de la carte mémoire s'allume. En fonction des conditions de prise de vue et des performances de la carte mémoire, l'enregistrement peut prendre de quelques secondes à quelques minutes. *Ne retirez pas la carte mémoire, ni ne retirez ou débranchez la source d'alimentation tant que le voyant d'accès n'est pas éteint.* Si l'appareil photo est mis hors tension alors qu'il reste des données dans la mémoire tampon, il ne s'éteindra qu'une fois toutes les images présentes dans la mémoire tampon enregistrées. Si l'accumulateur est déchargé alors que des images se trouvent encore dans la mémoire tampon, le déclencheur est désactivé et les images sont transférées sur la carte mémoire.

## Visée écran

Si un mode de déclenchement continu est utilisé pendant la prise de vue en visée écran (☐ 49) ou l'enregistrement vidéo en visée écran (☐ 57), les photographies s'affichent à la place de la vue passant par l'objectif lorsque vous appuyez sur le déclencheur.

## Informations complémentaires

Pour en savoir plus sur le choix du nombre maximal de photographies pouvant être prises dans une seule rafale, reportez-vous au Réglage personnalisé d6 (**Nombre de vues maximal**, ☐ 230). Pour en savoir plus sur le nombre de vues pouvant être prises dans une seule rafale, reportez-vous à la page 335.

# Modes retardateur et télécommande

Le retardateur et la télécommande optionnelle ML-L3 (☐ 298) permettent de réduire le bougé de l'appareil photo ou de réaliser des autoportraits.

## 1 Installer l'appareil photo sur un trépied.

Installez l'appareil photo sur un trépied ou placez-le sur une surface plane et stable.

## 2 Sélectionner un mode de déclenchement.

Appuyez sur la commande de déverrouillage du sélecteur du mode de déclenchement et tournez le sélecteur du mode de déclenchement sur ☺ (retardateur) ou ■ (télécommande).

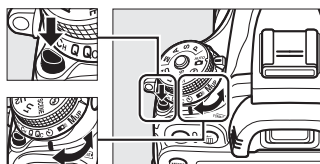

Sélecteur du mode de déclenchement

En mode de télécommande, vous pouvez sélectionner la temporisation du déclenchement à l'aide de l'option **Mode de télécommande** dans le menu Prise de vue. Après avoir appuyé sur la commande MENU pour afficher les menus, mettez en surbrillance **Mode de télécommande** dans le menu Prise de vue et appuyez sur ► pour afficher les options suivantes. Appuyez en bas ou en haut sur le sélecteur multidirectionnel pour mettre en surbrillance une option, puis appuyez sur OK.



Commande MENU

Option	Description
☐ 2s <b>Télécommande temporisée</b>	La photo est prise 2 s après que vous ayez appuyé sur le déclencheur ML-L3.
☐ <b>Télécommande instantanée</b>	La photo est prise lorsque vous appuyez sur le déclencheur de la ML-L3.
☐ MUP <b>Levée du miroir</b>	Appuyez une fois sur le déclencheur de la ML-L3 pour lever le miroir, et de nouveau pour ouvrir l'obturateur et prendre la photo. Ce mode vous permet d'atténuer l'effet de flou provoqué par le bougé de l'appareil photo au moment de la levée du miroir.



### 3 Cadrer la photo.

#### **Occultation du viseur**

Si vous photographiez sans utiliser le viseur, retirez l'ocillon en caoutchouc DK-21 (①) et insérez le protecteur d'oculaire DK-5 fourni comme le montrent les illustrations (②). Vous empêcherez ainsi la lumière passant par le viseur d'interférer avec l'exposition. Tenez bien l'appareil photo lorsque vous retirez l'ocillon en caoutchouc.

Œilleton en caoutchouc DK-21

Protecteur d'oculaire DK-5

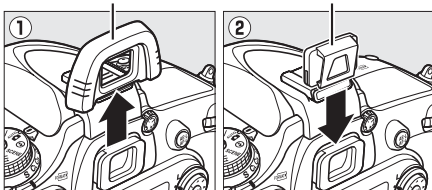

### 4 Prendre la photo.

**Mode retardateur** : appuyez sur le déclencheur à mi-course pour effectuer la mise au point, puis appuyez jusqu'en fin de course pour activer le retardateur (notez que le retardateur ne démarre pas si l'appareil photo ne parvient pas à effectuer la mise au point ou si la situation ne permet pas le déclenchement). Le témoin du retardateur se met à clignoter. Deux secondes avant la prise de vue, le témoin du retardateur s'arrête de clignoter. Le déclenchement a lieu environ dix secondes après l'activation du temporisateur.



**Mode télécommande** : d'une distance de 5 m ou moins, dirigez le transmetteur de la télécommande ML-L3 vers l'un des récepteurs infrarouges de l'appareil photo (☐ 2, 4) et appuyez sur le déclencheur de la ML-L3. *En mode télécommande temporisée*, le témoin du retardateur s'allume pendant environ deux secondes avant le déclenchement. *En mode télécommande instantanée*, le témoin du retardateur clignote après le déclenchement. *En mode levée du miroir*, appuyer une fois sur le déclencheur de la ML-L3 lève le miroir ; le déclenchement a lieu et le témoin du retardateur clignote 30 secondes plus tard ou si vous appuyez une seconde fois sur le déclencheur. Notez que vous ne pouvez pas vous servir de la télécommande pour enregistrer des vidéos, même si **Enregistrement de vidéos** a été sélectionné pour le Réglage personnalisé g4 (**Régler le déclencheur**, ☐ 248). Si vous appuyez sur le déclencheur de la télécommande dans ce cas, l'appareil photo ouvre l'obturateur et enregistre une photo.

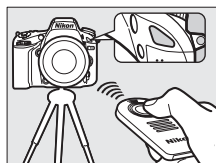

Pour annuler la prise de vue, sélectionnez un autre mode de déclenchement.



### ✓ Avant d'utiliser la télécommande

Avant d'utiliser la télécommande pour la première fois, retirez le feuillet isolant transparent de la pile.

### ✓ Utilisation du flash intégré

Avant de prendre une photo avec le flash en mode **P**, **S**, **A**, **M** ou **¶**, appuyez sur la commande **⚡** (**1/2**) pour libérer le flash et attendez l'apparition de l'indicateur **⚡** dans le viseur (□ 143). La prise de vue sera interrompue si le flash est libéré alors que le mode de télécommande est actuellement activé ou après le démarrage du retardateur. Si le flash est nécessaire, l'appareil photo ne répondra au déclencheur de la ML-L3 qu'une fois le flash recyclé. En modes automatique ou scène avec lesquels le flash se libère automatiquement, le flash commence à se recycler lorsque le mode de télécommande est sélectionné ; une fois recyclé, le flash se libère automatiquement et se déclenche si besoin est. Notez qu'une seule photo est prise lorsque le flash est utilisé, quel que soit le nombre de prises de vues sélectionné pour le Réglage personnalisé c3 (**Retardateur** ; □ 227).

Avec les modes de flash permettant l'atténuation des yeux rouges, l'illuminateur d'atténuation des yeux rouges s'allume pendant environ une seconde avant le déclenchement. En mode télécommande temporisée, le témoin du retardateur s'allume pendant deux secondes, puis l'illuminateur d'atténuation des yeux rouges s'allume pendant environ une seconde avant le déclenchement.

### ✍ Effectuer la mise au point en mode de télécommande

L'appareil photo n'effectue pas la mise au point avec l'option levée du miroir ou si l'autofocus continu est sélectionné. Notez cependant que si un mode autofocus est sélectionné, vous pouvez effectuer la mise au point en appuyant sur le déclencheur de l'appareil photo à mi-course avant la prise de vue (appuyer sur le déclencheur jusqu'en fin de course ne fera pas prendre la photo). Si le mode autofocus ponctuel ou automatique est sélectionné ou si l'appareil photo est en mode de visée écran et en mode télécommande temporisée ou instantanée, l'appareil photo effectue automatiquement la mise au point avant la prise de vue. Si l'appareil photo ne peut pas faire la mise au point lorsque la prise de vue s'effectue avec le viseur, il revient en mode veille sans prendre la photo.

### ✍ Option levée du miroir

Vous ne pouvez pas effectuer de mesure avec l'option levée du miroir. Vous ne pouvez pas cadrer de photos dans le viseur quand le miroir est relevé.

### ✍ **b** **w** **l** **b**

Les expositions longue durée (pose B) ne peuvent pas être enregistrées avec le retardateur. Une vitesse d'obturation fixe sera utilisée si **b** **w** **l** **b** est sélectionné en mode **M**.

### ✍ Informations complémentaires

Pour en savoir plus sur la sélection de la temporisation du retardateur, du nombre de vues prises et de l'intervalle entre les vues, reportez-vous au Réglage personnalisé c3 (**Retardateur** ; □ 227). Pour en savoir plus sur la sélection de la durée pendant laquelle l'appareil photo reste en mode veille dans l'attente d'un signal de la télécommande, reportez-vous au Réglage personnalisé c5 (**Durée de la télécommande** ; □ 228). Pour en savoir plus sur la sélection du signal sonore à émettre pendant l'utilisation du retardateur et de la télécommande, reportez-vous au Réglage personnalisé d1 (**Signal sonore** ; □ 228).



# Mode levée du miroir

Choisissez ce mode pour réduire l'effet de flou provoqué par le bougé de l'appareil photo au moment de la levée du miroir. L'utilisation d'un trépied est recommandée.

## 1 Sélectionner le mode levée du miroir.

Appuyez sur la commande de déverrouillage du sélecteur du mode de déclenchement et tournez le sélecteur du mode de déclenchement sur **MUP**.

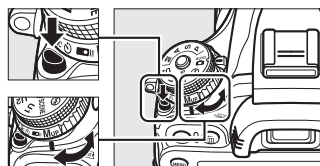

Sélecteur du mode de déclenchement

## 2 Lever le miroir.

Cadrez la photo, effectuez la mise au point, puis appuyez sur le déclencheur jusqu'en fin de course pour lever le miroir.



### Miroir levé

Lorsque le miroir est relevé, vous ne pouvez pas cadrer avec le viseur et la mise au point automatique et la mesure ne sont pas effectuées.

## 3 Prendre une photo.

Appuyez de nouveau sur le déclencheur jusqu'en fin de course pour prendre la photo. Pour empêcher le risque de flou provoqué par le bougé d'appareil, appuyez doucement sur le déclencheur, ou utilisez une télécommande filaire optionnelle (☐ 298). Le miroir redescend à la fin de la prise de vue.



### Mode levée du miroir

Une photo est prise automatiquement si aucune opération n'est effectuée pendant environ 30 s après la levée du miroir.

### Informations complémentaires

Pour en savoir plus sur l'utilisation de la télécommande ML-L3 optionnelle pour la prise de vue avec le miroir levé, reportez-vous en page 85.

# Options d'enregistrement des images

## Zone d'image

Vous pouvez choisir le format de l'image et l'angle de champ (zone d'image). Grâce au capteur d'image de format FX (35,9 × 24 mm) de l'appareil photo, vous pouvez choisir des angles de champ aussi larges que ceux proposés par les appareils photo argentiques 24×36 (135), tout en redimensionnant automatiquement les photos à l'angle de champ DX lorsque vous utilisez des objectifs de format DX. Reportez-vous à la page 335 pour en savoir plus sur le nombre de photos pouvant être enregistrées avec les différents réglages de zone d'image.

### ■ Recadrage DX automatique

Vous pouvez choisir de sélectionner automatiquement le recadrage DX lorsque l'appareil photo est équipé d'un objectif DX.

Option	Description
Activé	L'appareil photo sélectionne automatiquement le recadrage DX lorsqu'il est équipé d'un objectif DX. En cas d'utilisation d'un autre objectif, le recadrage sélectionné pour <b>Choisir la zone d'image</b> est utilisé.
Désactivé	Le recadrage sélectionné pour <b>Choisir la zone d'image</b> est utilisé.



### 📷 Objectifs DX

Les objectifs DX sont destinés à être utilisés avec les appareils photo de format DX et présentent un angle de champ inférieur à celui des objectifs pour appareils photo 24×36. Si **Recadrage DX automatique** est désactivé et que **FX (36×24) 1.0×** (format FX) est sélectionné pour **Choisir la zone d'image** lorsque l'appareil photo est équipé d'un objectif DX, les bords de l'image peuvent être tronqués. Cela peut ne pas être apparent dans le viseur, mais au moment de visualiser les photos, vous risquez de remarquer une diminution de la résolution ou la disparition des bords de l'image.

## ■ Choisir la zone d'image

Choisissez la zone d'image à utiliser lorsque l'appareil photo est équipé d'un objectif non DX, ou s'il est équipé d'un objectif DX mais que **Désactivé** est sélectionné pour **Recadrage DX automatique** (☞ 91).

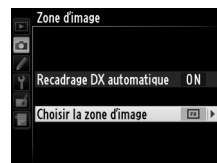

Option	Description
<b>FX (36×24)</b> <span>FX</span> 1.0× <b>(format FX)</b>	Les images sont enregistrées au format FX en utilisant toute la zone du capteur d'image (35,9 × 24,0 mm), ce qui donne un angle de champ équivalent à celui d'un objectif NIKKOR sur un appareil photo 24 × 36.
<b>DX (24×16)</b> <span>DX</span> 1.5× <b>(format DX)</b>	Une zone au centre du capteur d'image de 23,5 × 15,7 mm permet d'enregistrer les photos au format DX. Pour calculer la focale approximative de l'objectif en format 24×36, multipliez par 1,5.

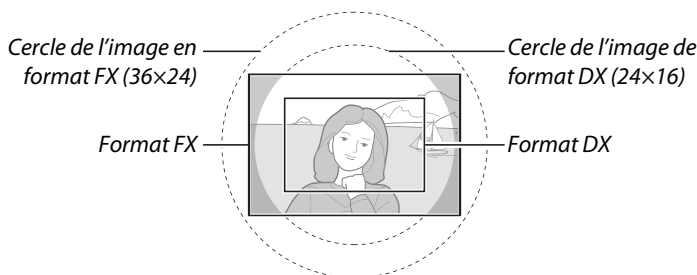

### Zone d'image

L'option sélectionnée apparaît sur l'affichage des informations.

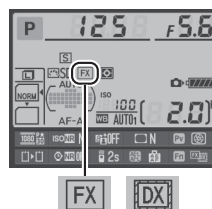

### Affichage du viseur

Le format du recadrage DX est représenté à droite ; la zone en dehors du recadrage peut être grisée lorsque **Désactivé** est sélectionné pour le Réglage personnalisé a4 (**Éclairage du point AF**, ☞ 222).

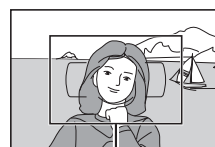

Format DX

### Informations complémentaires

Reportez-vous à la page 63 pour en savoir plus sur les recadrages disponibles en mode vidéo en visée écran.

Il est possible de sélectionner la zone d'image à l'aide de l'option **Zone d'image** du menu Prise de vue ou bien en appuyant sur une commande et en tournant une molette de commande.

## ■ Le menu Zone d'image

### 1 Sélectionner Zone d'image dans le menu Prise de vue.

Appuyez sur la commande MENU pour afficher les menus. Mettez en surbrillance **Zone d'image** dans le menu Prise de vue (☐ 214) et appuyez sur ►.

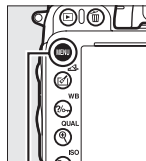

Commande MENU

### 2 Choisir une option.

Mettez en surbrillance **Recadrage DX automatique** ou **Choisir la zone d'image** et appuyez sur ►.

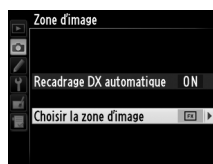

### 3 Modifier les réglages.

Choisissez une option et appuyez sur OK. Le recadrage sélectionné s'affiche dans le viseur (☐ 90).

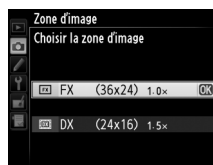

### 1 Attribuer la sélection de la zone d'image à une commande de l'appareil photo.

Sélectionnez **Choisir la zone d'image** pour une commande de l'appareil photo dans le menu Réglages Perso. (☐ 219). La sélection de la zone d'image peut être attribuée à la commande **Fn** (Réglage personnalisé f2, **Régler la commande Fn**, ☐ 242) ou à la commande aperçu de la profondeur de champ (Réglage personnalisé f3, **Régler commande d'aperçu**, ☐ 244).

### 2 Utiliser la commande sélectionnée pour choisir la zone d'image.

La zone d'image peut être sélectionnée en appuyant sur la commande sélectionnée et en tournant la molette de commande principale ou secondaire jusqu'à l'apparition du recadrage souhaité dans le viseur (☐ 90).

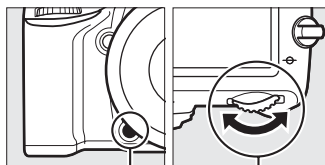

Commande Fn

Molette de commande principale

Vous pouvez voir l'option actuellement sélectionnée pour la zone d'image en appuyant sur la commande. La zone d'image s'affichera sur l'écran de contrôle, dans le viseur ou sur l'affichage des informations. Le format FX est indiqué sous la forme « 36 – 24 » et le format DX sous la forme « 24 – 16 ».

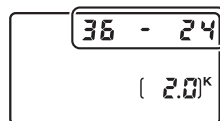

#### ✓ Recadrage DX automatique

La commande sélectionnée ne peut pas être utilisée pour sélectionner la zone d'image lorsque l'appareil photo est équipé d'un objectif DX et que le **Recadrage DX automatique** est activé.

#### ✍ Taille d'image

La taille d'image dépend de l'option sélectionnée pour la zone d'image (☐ 95).

# Qualité et taille d'image

La qualité et la taille des images déterminent ensemble l'espace occupé par chaque photo sur la carte mémoire. Les images plus grandes et de meilleure qualité peuvent être imprimées à un format supérieur, mais elles nécessitent plus de mémoire, ce qui signifie que l'on en stocke moins sur la carte mémoire (☞ 335).

## Qualité d'image

Choisissez un format de fichier et un taux de compression (qualité d'image).

Option	Type de fichier	Description
NEF (RAW)	NEF	Les données RAW (brutes) du capteur d'image sont enregistrées directement sur la carte mémoire. Il est possible de modifier certains réglages comme la balance des blancs et le contraste après la prise de vue.
JPEG fine	JPEG	Les images sont enregistrées au format JPEG à un taux de compression d'environ 1:4 (qualité supérieure).*
JPEG normal		Les images sont enregistrées au format JPEG à un taux de compression d'environ 1:8 (qualité normale).*
JPEG basic		Les images sont enregistrées au format JPEG à un taux de compression d'environ 1:16 (qualité inférieure).*
NEF (RAW) + JPEG fine	NEF/ JPEG	Deux images sont enregistrées : l'une au format NEF (RAW) et l'autre au format JPEG de qualité supérieure.
NEF (RAW) + JPEG normal		Deux images sont enregistrées : l'une au format NEF (RAW) et l'autre au format JPEG de qualité normale.
NEF (RAW) + JPEG basic		Deux images sont enregistrées : l'une au format NEF (RAW) et l'autre au format JPEG de qualité inférieure.

\* **Priorité à la taille** sélectionné pour **Compression JPEG**.

La qualité d'image se règle en appuyant sur la commande  (**QUAL**) et en tournant la molette de commande principale jusqu'à l'apparition du réglage souhaité sur l'écran de contrôle.

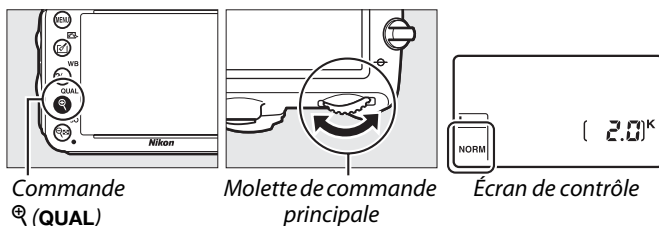

### Le menu Prise de vue

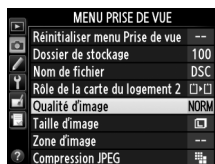

Vous pouvez également régler la qualité d'image à l'aide de l'option **Qualité d'image** du menu Prise de vue (☞ 214).



Vous pouvez accéder aux options suivantes à partir du menu Prise de vue. Appuyez sur la commande **MENU** pour afficher les menus, mettez en surbrillance l'option souhaitée, puis appuyez sur ►.



### ■ ■ Compression JPEG

Choisissez le type de compression des images JPEG.

Option	Description
 <b>Priorité à la taille</b>	Les images sont compressées pour produire une taille de fichier relativement uniforme.
 <b>Qualité optimale</b>	Qualité d'image optimale. La taille du fichier dépend de la scène enregistrée.

### ■ ■ Enregistrement NEF (RAW) > Type

Choisissez le type de compression des images NEF (RAW).

Option	Description
ON  <b>Compression sans perte</b>	Les images NEF sont compressées à l'aide d'un algorithme réversible qui réduit la taille du fichier d'environ 20–40% sans incidence sur la qualité d'image.
ON  <b>Compression</b>	Les images NEF sont compressées à l'aide d'un algorithme non-réversible qui réduit la taille du fichier d'environ 35–55% sans pratiquement aucun effet sur la qualité d'image.

### ■ ■ Enregistrement NEF (RAW) > Échantillonnage NEF (RAW)

Choisissez une profondeur d'échantillonnage pour les images NEF (RAW).

Option	Description
12-bit <b>12 bits</b>	Les images NEF (RAW) sont enregistrées avec une profondeur d'échantillonnage de 12 bits.
14-bit <b>14 bits</b>	Les images NEF (RAW) sont enregistrées avec une profondeur d'échantillonnage de 14 bits, ce qui produit des fichiers plus grands qu'avec une profondeur d'échantillonnage de 12 bits, mais augmente les données de couleur enregistrées.

#### Images NEF (RAW)





Vous pouvez visualiser les images NEF (RAW) sur l'appareil photo ou à l'aide d'un logiciel tel que Capture NX 2 (disponible séparément ; □ 298) ou ViewNX 2 (disponible sur le CD ViewNX 2 fourni). Notez que l'option sélectionnée pour la taille d'image ne modifie pas la taille des images NEF (RAW) ; affichées sur un ordinateur, les images NEF (RAW) ont les dimensions données pour les images larges (taille ) dans le tableau de la page 95. Il est possible de créer des copies JPEG d'images NEF (RAW) à l'aide de l'option **Traitement NEF (RAW)** du menu Retouche (□ 271).

#### NEF + JPEG

Lorsque vous visualisez des photos prises au format NEF (RAW) + JPEG sur l'appareil photo alors qu'une seule carte mémoire est insérée, seule l'image JPEG s'affiche. Si les deux copies sont enregistrées sur la même carte mémoire, elles seront toutes les deux supprimées si vous effacez la photo. Si la copie JPEG est enregistrée sur une carte mémoire séparée à l'aide de l'option **Rôle de la carte du logement 2 > RAW logmt 1—JPEG logmt 2**, la suppression de la copie JPEG n'effacera pas l'image NEF (RAW).



## Taille d'image

La taille d'image est mesurée en pixels. Choisissez entre  Large,  Moyenne ou  Petite (notez que la taille d'image dépend de l'option sélectionnée pour 'image,  89) :

Zone d'image	Option	Taille (pixels)	Taille d'impression (cm)*
FX (36×24) 1,0× (format FX)	Large	6016 × 4016	50,9 × 34,0
	Moyenne	4512 × 3008	38,2 × 25,5
	Petite	3008 × 2008	25,5 × 17,0
DX (24×16) 1,5× (format DX)	Large	3936 × 2624	33,3 × 22,2
	Moyenne	2944 × 1968	24,9 × 16,7
	Petite	1968 × 1312	16,7 × 11,1

\* Taille approximative pour une impression à 300 ppp. La taille d'impression en pouces est égale à la taille d'image en pixels divisée par la résolution de l'imprimante en points par pouce (ppp ; 1 pouce = environ 2,54 cm).

Vous pouvez sélectionner la taille d'image en appuyant sur la commande  (QUAL) et en tournant la molette de commande secondaire jusqu'à l'apparition de l'option souhaitée sur l'écran de contrôle.



### Le menu Prise de vue

Vous pouvez également régler la taille d'image à l'aide de l'option **Taille d'image** du menu Prise de vue ( 214).

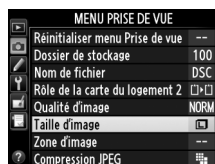

# Utilisation de deux cartes mémoire

Si deux cartes mémoire sont insérées dans l'appareil photo, vous pouvez utiliser la rubrique **Rôle de la carte du logement 2** dans le menu Prise de vue pour choisir la fonction de la carte du logement 2. Vous avez le choix entre **Débordement** (la carte du logement 2 est utilisée uniquement si la carte du logement 1 est pleine), **Sauvegarde** (chaque image est enregistrée deux fois, une fois sur la carte du logement 1 et à nouveau sur la carte du logement 2), et **RAW logmt 1—JPEG logmt 2** (identique à **Sauvegarde**, sauf que les copies NEF/RAW des photos enregistrées avec les paramètres NEF/RAW + JPEG sont enregistrées uniquement sur la carte du logement 1 et que les copies JPEG sont enregistrées uniquement sur la carte du logement 2).



## « Sauvegarde » et « RAW logmt 1—JPEG logmt 2 »

L'appareil photo indique le nombre de vues restantes sur la carte ayant le moins de mémoire. Le déclenchement est impossible si l'une des deux cartes est pleine.

## Enregistrement de vidéos

Lorsque deux cartes mémoire sont insérées dans l'appareil photo, vous pouvez sélectionner le logement utilisé pour enregistrer les vidéos à l'aide de l'option **Paramètres vidéo > Destination** dans le menu Prise de vue (☐ 65).

# Mise au point

Cette section décrit les options de mise au point disponibles lorsque le viseur est utilisé pour cadrer les photos. Vous pouvez effectuer la mise au point automatiquement (voir ci-dessous) ou manuellement (☞ 103). Vous pouvez également sélectionner le point AF pour la mise au point automatique ou manuelle (☞ 101) ou encore mémoriser la mise au point afin de recomposer la photo après avoir effectué la mise au point (☞ 102).

## Mise au point automatique

Pour utiliser l'autofocus, tournez le sélecteur du mode de mise au point sur **AF**.

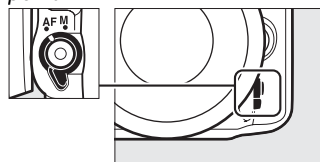

## Mode autofocus

Vous avez le choix entre les modes autofocus suivants :

Mode	Description
AF-A	<b>AF automatique</b> : l'appareil photo sélectionne automatiquement le mode autofocus ponctuel si le sujet est immobile et le mode autofocus continu si le sujet est en mouvement.
AF-S	<b>AF ponctuel</b> : pour les sujets immobiles. La mise au point est mémorisée lorsque vous appuyez sur le déclencheur à mi-course. Avec les réglages par défaut, il n'est possible de déclencher que si l'indicateur de mise au point est affiché ( <i>priorité à la mise au point</i> ; ☞ 221).
AF-C	<b>AF continu</b> : pour les sujets en mouvement. L'appareil photo effectue la mise au point en continu tant que vous maintenez le déclencheur enfoncé à mi-course ; si le sujet bouge, l'appareil active le suivi de mise au point (☞ 100) afin d'anticiper la distance finale du sujet et d'ajuster la mise au point en fonction. Avec les réglages par défaut, il est possible de prendre des photos quel que soit l'état de la mise au point ( <i>priorité au déclenchement</i> ; ☞ 221).

### Suivi de mise au point

En mode **AF-C** ou si l'autofocus continu est sélectionné en mode **AF-A**, l'appareil photo active le suivi de mise au point si le sujet se déplace vers lui ou s'éloigne de lui lorsque vous appuyez sur le déclencheur à mi-course. L'appareil photo peut ainsi suivre la mise au point tout en essayant de prévoir l'emplacement du sujet au moment du déclenchement.

Vous pouvez sélectionner le mode AF en appuyant sur la commande de mode AF et en tournant la molette de commande principale jusqu'à l'apparition du réglage souhaité dans le viseur et sur l'écran de contrôle.

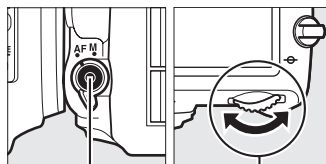

Commande de mode AF Molette de commande

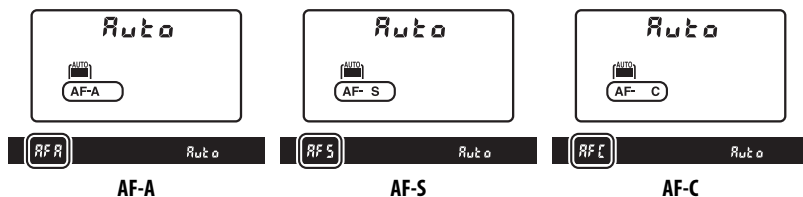

### Optimisation des résultats avec l'autofocus

La mise au point automatique risque de mal fonctionner dans les conditions décrites ci-dessous. Le déclenchement peut être désactivé si l'appareil photo n'arrive pas à effectuer la mise au point dans ces conditions, ou bien l'indicateur de mise au point (●) peut s'afficher et l'appareil photo émettre un son, permettant le déclenchement alors que le sujet n'est pas net. Dans ces cas, utilisez la mise au point manuelle (☐ 103) ou la mémorisation de mise au point (☐ 102) pour effectuer la mise au point sur un autre sujet se trouvant à égale distance, puis recomposer la photographie.



*Il y a très peu ou pas du tout de contraste entre le sujet et l'arrière-plan.*

**Exemple :** le sujet est de la même couleur que l'arrière-plan.

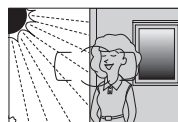

*Le point AF contient certaines zones de luminosité très contrastées.*

**Exemple :** la moitié du sujet est située dans l'ombre.



*Le point AF contient des objets situés à différentes distances de l'appareil photo.*

**Exemple :** le sujet est à l'intérieur d'une cage.

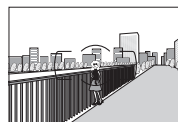

*Les objets situés à l'arrière-plan paraissent plus grands que le sujet.*

**Exemple :** un bâtiment apparaît dans le cadre derrière le sujet.

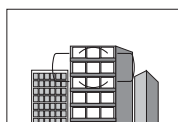

*Le sujet est entouré de motifs géométriques réguliers.*

**Exemple :** des volets ou une rangée de fenêtres sur un gratte-ciel.

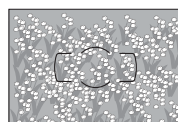

*Le sujet contient trop de petits détails.*

**Exemple :** un champ de fleurs ou d'autres sujets qui sont petits ou manquent de variation dans la luminosité.

### Informations complémentaires

Pour en savoir plus sur l'utilisation de la priorité à la mise au point en mode AF continu, reportez-vous au Réglage personnalisé a1 (**Priorité en mode AF-C**, ☐ 221). Pour en savoir plus sur l'utilisation de la priorité au déclenchement en mode AF ponctuel, reportez-vous au Réglage personnalisé a2 (**Priorité en mode AF-S**, ☐ 221). Reportez-vous en page 51 pour en savoir plus sur les options autofocus disponibles en visée écran ou pendant l'enregistrement vidéo.

## Mode de zone AF

Choisissez le mode de sélection du point AF pour l'autofocus.

- **AF point sélectif** : sélectionnez le point AF comme décrit en page 101; l'appareil photo effectue la mise au point sur le sujet se trouvant uniquement dans le point AF sélectionné. À utiliser pour les sujets immobiles.
- **AF zone dynamique** : sélectionnez le point AF comme décrit en page 101. En modes de mise au point **AF-A** et **AF-C**, l'appareil photo effectue la mise au point en fonction des informations provenant des points AF voisins si le sujet quitte brièvement le point sélectionné. Le nombre de points AF dépend du mode sélectionné :
  - **AF zone dynamique 9 points** : choisissez cette option lorsque vous avez le temps de composer la photo ou si vos sujets se déplacent de façon prévisible (par exemple, des coureurs à pied ou des voitures sur une piste).
  - **AF zone dynamique 21 points** : choisissez cette option pour photographier des sujets au déplacement imprévisible (par exemple, des joueurs de football).
  - **AF zone dynamique 39 points** : choisissez cette option pour photographier des sujets qui se déplacent rapidement et sont difficiles à cadrer dans le viseur (par exemple, des oiseaux).
- **Suivi 3D** : sélectionnez le point AF comme décrit en page 101. En modes de mise au point **AF-A** et **AF-C**, l'appareil photo suit les sujets qui quittent le point AF sélectionné et sélectionne de nouveaux points AF en conséquence. À utiliser pour composer rapidement des photos avec des sujets au déplacement latéral erratique (par exemple, des joueurs de tennis). Si le sujet quitte le viseur, relâchez le déclencheur et recomposez la photo en positionnant le sujet dans le point AF sélectionné.



- **AF zone automatique** : l'appareil photo détecte automatiquement le sujet et sélectionne le point AF. Équipé d'un objectif de type G, E ou D (☐ 287), l'appareil photo peut différencier les sujets humains de l'arrière-plan et assurer ainsi une meilleure détection du sujet. Les points AF actifs s'allument brièvement une fois la mise au point effectuée ; en mode **AF-C** ou si l'autofocus continu est sélectionné en mode **AF-A**, le point AF principal reste allumé après l'extinction des autres points AF.



Vous pouvez sélectionner le mode de zone AF en appuyant sur la commande de mode AF et en tournant la molette de commande secondaire jusqu'à l'apparition du réglage souhaité dans le viseur ou sur l'écran de contrôle.

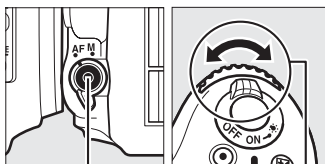

Commande de mode AF

Molette de commande secondaire

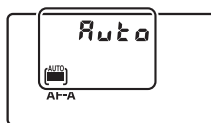

Écran de contrôle

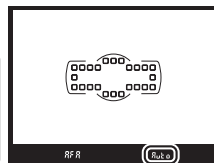

Viseur

### Suivi 3D

Lorsque vous appuyez sur le déclencheur à mi-course, les couleurs dans la zone environnant le point AF sont mémorisées dans l'appareil photo. Par conséquent, le suivi 3D peut ne pas produire les résultats voulus avec des sujets de la même couleur que l'arrière-plan ou qui occupent une très petite zone du cadre.

### Mode de zone AF

Le mode de zone AF s'affiche sur l'écran de contrôle et dans le viseur.

Mode de zone AF	Écran de contrôle	Viseur	Mode de zone AF	Écran de contrôle	Viseur
AF point sélectif	S	S	AF zone dynamique 39 points*	d39	d39
AF zone dynamique 9 points*	d 9	d 9	Suivi 3D	3d	3d
AF zone dynamique 21 points*	d21	d21	AF zone automatique	Auto	Auto

\* Seul le point AF actif s'affiche dans le viseur. Les points autres points AF fournissent des informations permettant d'aider la mise au point.

### Mise au point manuelle

Le mode AF point AF sélectif est automatiquement sélectionné si vous utilisez la mise au point manuelle.

### Informations complémentaires

Pour en savoir plus sur le réglage de la temporisation avant que l'appareil photo effectue de nouveau la mise au point lorsqu'un objet se déplace devant lui, reportez-vous au Réglage personnalisé a3 (**Suivi MAP avec Lock-On**, 222). Reportez-vous à la page 52 pour en savoir plus sur les options d'autofocus disponibles en visée écran ou pendant l'enregistrement de vidéos.

# Sélection du point AF

L'appareil photo offre un choix de 39 points AF, ce qui permet de composer des photos en positionnant le sujet principal à peu près n'importe où dans le cadre.

## 1 Tourner le loquet de verrouillage du sélecteur de mise au point sur ●.

Vous pouvez ainsi utiliser le sélecteur multidirectionnel pour sélectionner le point AF.

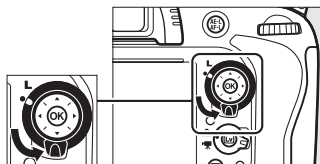

Loquet de verrouillage du sélecteur de mise au point

## 2 Sélectionner le point AF.

Utilisez le sélecteur multidirectionnel pour sélectionner le point AF dans le viseur alors que le système de mesure de l'exposition est activé. Appuyez sur **OK** pour sélectionner la zone de mise au point centrale.

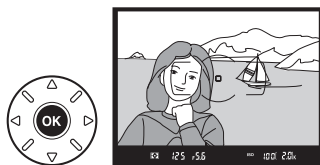
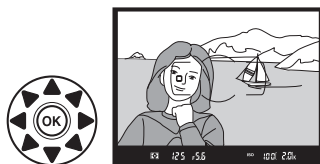

Une fois la sélection effectuée, vous pouvez tourner le loquet de verrouillage du sélecteur de mise au point sur la position de verrouillage (L) afin d'éviter que le point AF sélectionné change lorsque vous appuyez sur le sélecteur multidirectionnel.

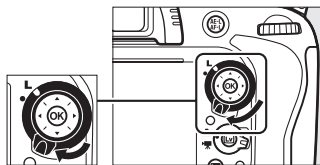

### **AF zone automatique**

Le point AF en mode AF zone automatique est automatiquement sélectionné ; il est impossible de sélectionner manuellement le point AF.

### **Informations complémentaires**

Pour savoir comment choisir le moment où le point AF s'éclaire, reportez-vous au Réglage personnalisé a4 (**Éclairage du point AF**, □ 222). Pour savoir dans quel sens « faire tourner le point AF », reportez-vous au Réglage personnalisé a5 (**Rotation du point AF**, □ 222).

Pour en savoir plus sur le choix du nombre de points AF qui peuvent être sélectionnés à l'aide du sélecteur multidirectionnel, reportez-vous au Réglage personnalisé a6 (**Nombre de points AF**, □ 223). Pour en savoir plus sur le changement de fonction de la commande **OK**, reportez-vous au Réglage personnalisé f1, **Bouton OK (Mode prise vue)** ; □ 241.

# Mémorisation de la mise au point

La mémorisation de la mise au point permet de modifier la composition, une fois la mise au point obtenue, et ainsi d'effectuer la mise au point sur un sujet qui ne se trouve pas dans un point AF dans la photo finale. Si l'appareil photo ne parvient pas à effectuer la mise au point à l'aide de l'autofocus (☐ 98), vous pouvez également utiliser la mémorisation de la mise au point pour recomposer la photo après avoir effectué la mise au point sur un autre sujet situé à la même distance que le sujet souhaité. La mémorisation de la mise au point est plus efficace lorsqu'une option autre que AF zone automatique est sélectionnée comme mode de zone AF (☐ 99).

## 1 Effectuer la mise au point.

Positionnez le sujet dans le point AF sélectionné et appuyez sur le déclencheur à mi-course pour activer la mise au point. Vérifiez la présence de l'indicateur de mise au point (●) dans le viseur.



## 2 Mémoriser la mise au point.

**Modes de mise au point AF-A et AF-C :** avec le déclencheur enfoncé à mi-course (①), appuyez sur la commande AE-L/AF-L (②) pour mémoriser à la fois la mise au point et l'exposition (l'icône AE-L s'affiche dans le viseur). La mise au point reste mémorisée tant que la commande AE-L/AF-L est maintenue enfoncée, même si vous relâchez le déclencheur.

**Mode de mise au point AF-S :** la mise au point est automatiquement mémorisée lorsque l'indicateur de mise au point apparaît, et le reste jusqu'à ce que vous relâchez le déclencheur. Vous pouvez également mémoriser la mise au point en appuyant sur la commande AE-L/AF-L (voir ci-dessus).

Déclencheur

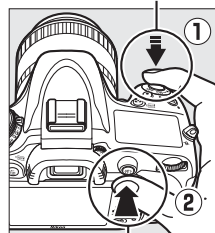

Commande AE-L/AF-L



## 3 Recomposer et prendre la photo.

La mise au point reste mémorisée entre les prises de vue si vous maintenez le déclencheur enfoncé à mi-course (AF-S) ou la commande AE-L/AF-L enfoncée, ce qui permet de prendre plusieurs photos à la suite avec le même réglage de mise au point.

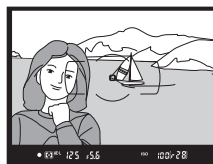

Ne modifiez pas la distance entre l'appareil photo et le sujet pendant la mémorisation de la mise au point. Si le sujet se déplace, effectuez à nouveau la mise au point en fonction de la nouvelle distance.

### Informations complémentaires

Reportez-vous au Réglage personnalisé c1 (**Mémo expo par déclencheur** ☐ 226) pour en savoir plus sur l'utilisation du déclencheur pour mémoriser l'exposition, au Réglage personnalisé f4 (**Régler commande AE-L/AF-L**, ☐ 244) pour en savoir plus sur le choix de la fonction de la commande AE-L/AF-L.



# Mise au point manuelle

Vous pouvez effectuer la mise au point manuellement avec les objectifs qui ne permettent pas le fonctionnement de l'autofocus (objectifs NIKKOR non AF) ou si l'autofocus ne produit pas les résultats souhaités (☐ 98).

- **Objectifs AF-S** : positionnez le commutateur du mode de mise au point de l'objectif sur **M**.
- **Objectifs AF** : positionnez le commutateur du mode de mise au point de l'objectif (si présent) et le sélecteur du mode de mise au point de l'appareil photo sur **M**.

Sélecteur du mode de mise au point

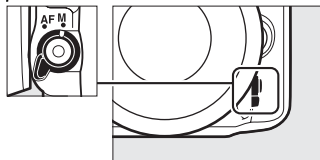

## ☑ Objectifs AF

N'utilisez pas d'objectifs AF avec le commutateur du mode de mise au point de l'objectif positionné sur **M** et le sélecteur du mode de mise au point de l'appareil photo réglé sur **AF**. Vous risquez sinon d'endommager l'appareil photo ou l'objectif.

- **Objectifs à mise au point manuelle** : positionnez le commutateur du mode de mise au point de l'objectif sur **M**.

Pour effectuer la mise au point manuellement, ajustez la bague de mise au point de l'objectif jusqu'à ce que l'image affichée dans le viseur soit nette. Vous pouvez prendre des photos à tout moment, que l'image soit nette ou non.

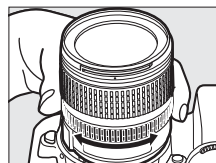

## ■ Le télémètre électronique

Si l'objectif est doté d'une ouverture maximale de  $f/5.6$  ou plus grande, l'indicateur de mise au point du viseur permet de vérifier si la mise au point est correcte sur le sujet situé dans le collimateur sélectionné (parmi les 39 collimateurs de mise au point possibles). Une fois le sujet placé dans le collimateur sélectionné, appuyez sur le déclencheur à mi-course et tournez la bague de mise au point de l'objectif jusqu'à ce que l'indicateur de mise au point (●) s'affiche. Notez qu'avec les sujets énumérés en page 98, il est possible que l'indicateur de mise au point s'affiche alors que la mise au point du sujet n'est pas correcte. Vérifiez la mise au point dans le viseur avant de prendre la photo.



## ✎ Repère du plan focal

Pour déterminer la distance entre votre sujet et l'appareil photo, effectuez la mesure à partir du repère du plan focal (↻) situé sur le boîtier de l'appareil photo. La distance entre le plan d'appui de la monture d'objectif et le plan focal est de 46,5 mm.

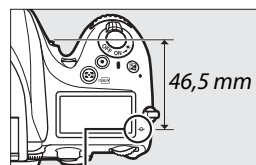

Repère du plan focal



# ISO Sensibilité

La « sensibilité » est l'équivalent numérique de la sensibilité de film. Vous disposez d'un choix de réglages qui vont de 100 à 6400 ISO par incrément de  $\frac{1}{3}$  IL. Les réglages d'environ 0,3 à 1 IL en-dessous de 100 ISO et de 0,3 à 2 IL au-dessus de 6400 ISO sont également disponibles dans certains cas. Les modes automatique et scène disposent également de l'option **AUTO** permettant à l'appareil photo de régler la sensibilité automatiquement en fonction des conditions d'éclairage. Plus la sensibilité est élevée, moins il faut de lumière pour réaliser la prise de vue, ce qui permet d'utiliser des vitesses d'obturation plus rapides ou des ouvertures plus petites.

Vous pouvez régler la sensibilité en appuyant sur la commande  (ISO) et en tournant la molette de commande principale jusqu'à l'apparition du réglage souhaité sur l'écran de contrôle ou dans le viseur.

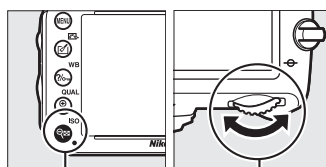

Commande  (ISO)

Molette de commande principale



Écran de contrôle

Viseur

## AUTOMATIQUE

Si vous tournez le sélecteur de mode sur **P**, **S**, **A** ou **M** après avoir sélectionné **AUTO** pour la sensibilité dans un autre mode, la dernière sensibilité sélectionnée en modes **P**, **S**, **A** ou **M** est rétablie.

## Hi 0,3–Hi 2

Les réglages de **Hi 0,3** à **Hi 2** correspondent à des sensibilités de 0,3 à 2 IL supérieures à 6400 ISO (équivalent à 8000–25600 ISO). Les photos prises avec ces réglages sont plus sensibles au bruit (pixels lumineux répartis de manière aléatoire, voile ou lignes).

## Lo 0,3–Lo 1

Les réglages de **Lo 0,3** à **Lo 1** correspondent à des sensibilités de 0,3 à 1 IL inférieures à 100 ISO (équivalent à 80–50 ISO). Utilisez ce mode pour les grandes ouvertures avec un éclairage lumineux. Le contraste est légèrement plus élevé que la normale ; dans la plupart des cas, une sensibilité égale ou supérieure à 100 ISO est recommandée.

## Le menu Prise de vue

Vous pouvez également ajuster la sensibilité à l'aide de l'option **Réglage de la sensibilité** du menu Prise de vue (☞ 214).



## Informations complémentaires

Pour en savoir plus sur la sélection de la valeur d'incrémentation pour la sensibilité, reportez-vous au réglage personnalisé b1 (**Incrément de la sensibilité** ; ☞ 224). Pour en savoir plus sur l'affichage de la sensibilité sur l'écran de contrôle ou le réglage de la sensibilité sans avoir recours à la commande **ISO**, reportez-vous au Réglage personnalisé d3 (**Affichage et réglage ISO** ; ☞ 229). Pour en savoir plus sur l'utilisation de l'option **Réduction du bruit ISO** dans le menu Prise de vue afin de réduire le bruit aux sensibilités élevées, reportez-vous en page 218.

# Contrôle automatique de la sensibilité

(Modes P, S, A et M uniquement)

Si **Activé** est sélectionné pour **Réglage de la sensibilité > Contrôle sensibilité auto.** du menu Prise de vue, la sensibilité est automatiquement modifiée s'il est impossible d'obtenir l'exposition optimale avec la valeur que vous avez sélectionnée (la sensibilité est modifiée de manière appropriée en cas d'utilisation du flash).

## 1 Sélectionner Contrôle sensibilité auto. comme option pour Réglage de la sensibilité dans le menu Prise de vue.

Pour afficher les menus, appuyez sur la commande MENU. Sélectionnez **Réglage de la sensibilité** dans le menu Prise de vue, mettez en surbrillance **Contrôle sensibilité auto.**, puis appuyez sur ►.



Commande MENU

## 2 Sélectionner Activé.

Mettez en surbrillance **Activé** et appuyez sur **OK** (si **Désactivé** est sélectionné, la sensibilité reste telle que vous l'avez sélectionnée).



## 3 Modifier les réglages.

Vous pouvez sélectionner la valeur maximale pour le contrôle automatique de la sensibilité à l'aide de l'option **Sensibilité maximale** (la valeur minimale pour la sensibilité est automatiquement réglée sur 100 ISO ; à noter que si la valeur sélectionnée pour **Sensibilité maximale** est inférieure à la valeur actuellement sélectionnée pour **Sensibilité**, la valeur sélectionnée pour **Sensibilité maximale** sera utilisée). En modes **P** et **A**, la sensibilité est modifiée uniquement en cas de sous-exposition avec la vitesse d'obturation sélectionnée pour **Vitesse d'obturation mini.** ( $1/2000-1$  s ou **Automatique** ; en modes **S** et **M**, la sensibilité est modifiée afin d'obtenir une exposition optimale avec la vitesse d'obturation que vous avez sélectionnée). Si **Automatique** est sélectionné (uniquement disponible avec les objectifs à microprocesseur ; équivalent à  $1/30$ s en cas d'utilisation d'un objectif sans microprocesseur), l'appareil photo choisira la vitesse d'obturation minimale en fonction de la focale de l'objectif (la sélection automatique de la vitesse d'obturation peut être réglée précisément en mettant en surbrillance **Automatique** et en appuyant sur ► ; par exemple, des valeurs plus rapides que celles qui sont sélectionnées automatiquement par l'appareil photo peuvent être utilisées avec les téléobjectifs pour réduire le risque de bougé d'appareil). Des vitesses d'obturation inférieures à la valeur minimale peuvent être utilisées s'il est impossible d'obtenir une exposition optimale avec la valeur de sensibilité sélectionnée pour **Sensibilité maximale**. Appuyez sur **OK** pour quitter, une fois les réglages terminés.

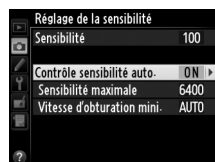

ISO

Lorsque **Activé** est sélectionné, **ISO-AUTO** apparaît dans le viseur et sur l'écran de contrôle. Si la sensibilité a été modifiée par rapport à la valeur que vous avez sélectionnée, ces indicateurs clignotent et la valeur modifiée s'affiche dans le viseur.

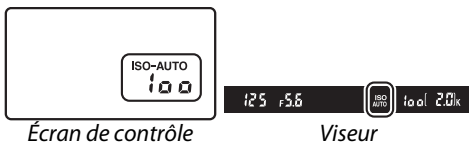



### **Contrôle automatique de la sensibilité**

Du bruit (pixels lumineux répartis de manière aléatoire, voile ou lignes) a de fortes chances d'apparaître aux sensibilités élevées. Utilisez l'option **Réduction du bruit ISO** dans le menu Prise de vue pour réduire le bruit (voir page 218). En cas d'utilisation d'un flash, la valeur sélectionnée pour **Vitesse d'obturation mini.** est ignorée en faveur de l'option sélectionnée pour le Réglage personnalisé e1 (**Vitesse de synchro. flash**,  234). Notez que la sensibilité peut être automatiquement augmentée lorsque le contrôle automatique de la sensibilité est utilisé en même temps que les modes de flash synchro lente (disponibles avec le flash intégré et les flashes optionnels énumérés en page 293), ce qui peut éventuellement empêcher l'appareil photo de sélectionner des vitesses d'obturation lentes.

### **Activer ou désactiver le contrôle automatique de la sensibilité**

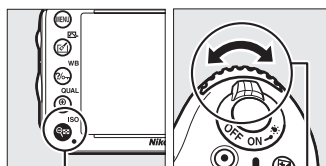
Vous pouvez activer ou désactiver le contrôle automatique de la sensibilité en appuyant sur la commande  (**ISO**) et en tournant la molette de commande secondaire. **ISO-AUTO** s'affiche lorsque le contrôle automatique de la sensibilité est activé.



Commande  
 (**ISO**)

Molette de  
commande  
secondaire





# Exposition

## Mesure

(Modes P, S, A et M uniquement)

Choisissez la manière dont l'appareil photo règle l'exposition en modes P, S, A et M (dans les autres modes, l'appareil sélectionne automatiquement la méthode de mesure).

Option	Description
	<b>Matricielle</b> : produit des résultats naturels dans la plupart des situations. L'appareil photo mesure la majeure partie du cadre et règle l'exposition en fonction de la distribution tonale, de la couleur, de la composition et, avec les objectifs de type G, E ou D (☐ 287), de l'information de distance (mesure matricielle couleur 3D II ; avec les autres objectifs à microprocesseur, l'appareil photo utilise la mesure matricielle couleur II, qui ne prend pas en compte l'information de distance 3D). Avec les objectifs sans microprocesseur, l'appareil photo utilise la mesure matricielle couleur si la focale et l'ouverture maximale ont été spécifiées à l'aide de l'option <b>Objectif sans microprocesseur</b> du menu Configuration (☐ 173) ; sinon, l'appareil photo utilise la mesure pondérée centrale.
	<b>Pondérée centrale</b> : l'appareil photo mesure le cadre entier mais en donnant le plus d'importance à la zone centrale (si l'appareil photo est équipé d'un objectif à microprocesseur, vous pouvez sélectionner la taille de cette zone à l'aide du Réglage personnalisé b4, <b>Zone pondérée centrale</b> , ☐ 226 ; en cas d'utilisation d'un objectif sans microprocesseur, cette zone a un diamètre de 12 mm). Mesure classique pour les portraits ; recommandée en cas d'utilisation de filtres ayant une correction d'exposition supérieure à 1x.*
	<b>Spot</b> : l'appareil photo effectue sa mesure sur un cercle de 4 mm de diamètre (environ 1,5% du cadre). Le cercle est centré sur le point AF actuel, permettant de mesurer des sujets décentrés (si un objectif sans microprocesseur est utilisé ou si l'AF zone automatique est activé, l'appareil photo effectue la mesure sur le point AF central). Cette option garantit une exposition correcte du sujet, même lorsque l'arrière-plan est beaucoup plus lumineux ou sombre.*

\* Pour améliorer la précision avec des objectifs sans microprocesseur, spécifiez la focale et l'ouverture maximale de l'objectif à l'aide du menu **Objectif sans microprocesseur** (☐ 173).

Pour choisir une option de mesure, appuyez sur la commande  (FORMAT) et tournez la molette de commande principale jusqu'à l'apparition du réglage souhaité dans le viseur et sur l'écran de contrôle.

### Informations complémentaires

Pour en savoir plus sur la manière de modifier certains réglages afin d'obtenir une exposition optimale avec chaque méthode de mesure, reportez-vous au Réglage personnalisé b5 (**Réglage précis expo. opti.**, ☐ 226).

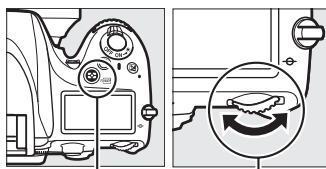

Commande  (FORMAT)

Molette de commande principale



Écran de contrôle



Viseur

# Mémorisation de l'exposition automatique

Utilisez la mémorisation de l'exposition automatique pour recomposer les photos après avoir utilisé la mesure pondérée centrale et la mesure spot afin de mesurer l'exposition. Notez que la mesure matricielle ne produira pas les résultats souhaités.

## 1 Mémoriser l'exposition.

Positionnez le sujet dans le point AF sélectionné, puis appuyez à mi-course sur le déclencheur. Tout en maintenant le déclencheur enfoncé à mi-course et le sujet positionné dans le point AF, appuyez sur la commande <sup>AE-L</sup>/<sub>AF-L</sub> **AE-L/AF-L** pour mémoriser la mise au point et l'exposition (si vous utilisez l'autofocus, vérifiez que l'indicateur de mise au point ● apparaît bien dans le viseur).

Déclencheur

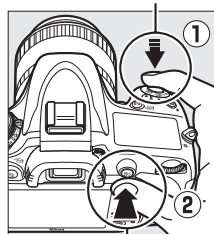

Commande <sup>AE-L</sup>/<sub>AF-L</sub> **AE-L/AF-L**

Lorsque la mémorisation de l'exposition est activée, l'indicateur **AE-L** s'affiche dans le viseur.



## 2 Recomposer la photo.

Tout en maintenant la commande <sup>AE-L</sup>/<sub>AF-L</sub> **AE-L/AF-L** enfoncée, modifiez la composition et prenez votre photo.





### **Zone mesurée**

Avec la mesure spot, l'exposition est mémorisée sur la valeur mesurée dans le cercle de 4 mm situé au centre du point AF sélectionné. Avec la mesure pondérée centrale, l'exposition est mémorisée sur la valeur mesurée dans un cercle de 12 mm au centre du viseur.



### **Réglage de la vitesse d'obturation et de l'ouverture**

Lorsque la mémorisation de l'exposition est activée, les réglages suivants peuvent être modifiés sans altérer la valeur d'exposition mesurée :

Mode	Réglage
P	Vitesse d'obturation et ouverture (décalage du programme ;  75)
S	Vitesse d'obturation
A	Ouverture

Vous pouvez vérifier les nouvelles valeurs dans le viseur ou sur l'écran de contrôle. Notez que vous ne pouvez pas modifier la méthode de mesure lorsque la mémorisation de l'exposition est activée.

### **Informations complémentaires**

Si **Activée** est sélectionné pour le Réglage personnalisé c1 (**Mémo expo par déclencheur**,  226), l'exposition reste mémorisée tant que vous appuyez sur le déclencheur à mi-course. Pour en savoir plus sur le changement de fonction de la commande <sup>AE-L</sup>**AE-L/AF-L**, reportez-vous au réglage personnalisé f4 (**Régler commande AE-L/AF-L**,  244).



# Correction de l'exposition (Modes P, S, A et M uniquement)

La correction de l'exposition permet de modifier la valeur d'exposition proposée par l'appareil photo pour prendre des photos plus claires ou plus sombres. Cette fonction est plus efficace lorsqu'elle est associée à la mesure pondérée centrale ou spot (☐ 109). Choisissez une valeur comprise entre  $-5$  IL (sous-exposition) et  $+5$  IL (surexposition) par incréments de  $1/3$  IL. D'une manière générale, les valeurs positives éclaircissent le sujet, tandis que les négatives l'assombrissent.



$-1$  IL

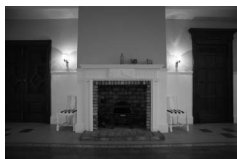



Pas de correction de l'exposition

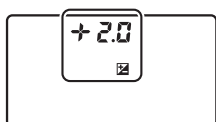
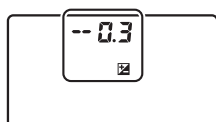
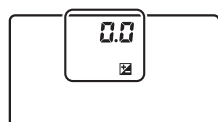

$+1$  IL

Pour choisir une valeur de correction de l'exposition, appuyez sur la commande  et tournez la molette de commande principale jusqu'à l'apparition de la valeur souhaitée sur l'écran de contrôle ou dans le viseur.



$\pm 0$  IL (commande  appuyée)



$-0,3$  IL



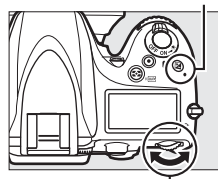

$+2,0$  IL

Commande 



Molette de commande principale

Avec les valeurs autres que  $\pm 0,0$ , le 0 au centre des indicateurs d'exposition clignote (modes **P**, **S** et **A** uniquement) et l'icône  s'affiche sur l'écran de contrôle ou dans le viseur lorsque vous relâchez la commande . Vous pouvez vérifier la valeur actuelle de la correction de l'exposition avec l'indicateur d'exposition en appuyant sur la commande .

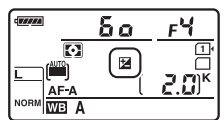

L'exposition normale peut être rétablie en réglant la correction de l'exposition sur  $\pm 0$ . La correction de l'exposition n'est pas réinitialisée par l'extinction de l'appareil photo.



### **Mode M**

En mode **M**, la correction de l'exposition n'a d'incidence que sur l'indicateur d'exposition ; la vitesse d'obturation et l'ouverture ne changent pas.

### **Utilisation d'un flash**

Lorsque vous utilisez un flash, la correction de l'exposition joue à la fois sur l'intensité du flash et sur l'exposition, modifiant à la fois la luminosité du sujet principal et celle de l'arrière-plan. Vous pouvez utiliser le Réglage personnalisé e4 (**Correction expo. pour flash**,  240) pour limiter les effets de la correction de l'exposition uniquement à l'arrière-plan.

### **Informations complémentaires**

Pour en savoir plus sur le choix de la taille de l'incrément disponible pour la correction de l'exposition, reportez-vous au Réglage personnalisé b2 (**Incrément de l'exposition**,  224). Pour en savoir plus sur la manière de régler la correction de l'exposition sans appuyer sur la commande , reportez-vous au Réglage personnalisé b3 (**Correction d'exposition**,  225). Pour en savoir plus sur la manière de faire varier automatiquement l'exposition, l'intensité de l'éclair, la balance des blancs ou le D-Lighting actif, reportez-vous à la page 153.





# Balance des blancs

(Modes P, S, A et M uniquement)

La balance des blancs permet aux couleurs du sujet de ne pas être influencées par la couleur de la source lumineuse. Avec les modes autres que P, S, A et M, la balance des blancs est réglée automatiquement par l'appareil photo. La balance des blancs automatique est recommandée pour la plupart des sources lumineuses en modes P, S, A et M, mais vous pouvez sélectionner si nécessaire d'autres valeurs en fonction du type de source :

	Option	Température de couleur*	Description
AUTO	<b>Automatique</b>	3500–8000 K	La balance des blancs se règle automatiquement. Pour de meilleurs résultats, utilisez un objectif G, E ou D. En cas de déclenchement du flash intégré ou optionnel, les résultats sont réglés pour le flash.
	<b>Normale</b> <b>Conserver couleurs chaudes</b>		
☀️	<b>Incandescent</b>	3000 K	Utilisez cette option sous un éclairage incandescent.
	<b>Fluorescent</b>		Utilisez avec :
	<b>Lampes à vapeur de sodium</b>	2700 K	• Lampes à vapeur de sodium (comme dans les salles de sport).
	<b>Fluoresc. blanches chaudes</b>	3000 K	• Lumières fluorescentes blanches chaudes.
	<b>Fluorescentes blanches</b>	3700 K	• Lumières fluorescentes blanches.
	<b>Fluoresc. blanches froides</b>	4200 K	• Lumières fluorescentes blanches froides.
	<b>Fluoresc. blanches diurnes</b>	5000 K	• Lumières fluorescentes blanches diurnes.
	<b>Fluorescentes lumière diurne</b>	6500 K	• Lumières fluorescentes diurnes.
	<b>Vapeur mercure haute temp.</b>	7200 K	• Source de lumière à température de couleur élevée (par ex., lampes à vapeur de mercure).
☀️	<b>Ensoleillé</b>	5200 K	Utilisez cette option lorsque le sujet est éclairé par la lumière directe du soleil.
⚡	<b>Flash</b>	5400 K	Utilisez cette option avec un flash intégré ou optionnel.
☁️	<b>Nuageux</b>	6000 K	Utilisez cette option en plein jour, sous un ciel nuageux.
🏠	<b>Ombre</b>	8000 K	Utilisez cette option en plein jour lorsque le sujet est dans l'ombre.
📺	<b>Choisir température couleur</b>	2500–10000 K	Choisissez une température de couleur dans la liste de valeurs (☐ 120).
PRE	<b>Pré-réglage manuel</b>	—	Utilisez un sujet, une source de lumière ou une photo existante comme référence pour la balance des blancs (☐ 121).

\* Les valeurs sont toutes approximatives et ne tiennent pas compte du réglage précis (si utilisable).

Vous pouvez sélectionner la balance des blancs en appuyant sur la commande **WB** et en tournant la molette de commande principale jusqu'à l'apparition du réglage souhaité sur l'écran de contrôle.

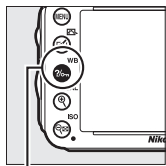

Commande **WB**



Molette de commande principale

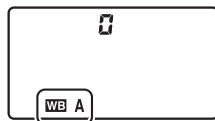

Écran de contrôle

## Le menu Prise de vue

Vous pouvez également ajuster la balance des blancs à l'aide de l'option **Balance des blancs** du menu Prise de vue (☐ 214), qui permet aussi de régler précisément la balance des blancs (☐ 117) ou de mesurer une valeur pour le pré-réglage de la balance des blancs (☐ 121). L'option **Automatique** du menu **Balance des blancs** donne le choix entre **Normale** et **Conserver couleurs chaudes**, qui préserve les couleurs chaudes produites par l'éclairage incandescent, tandis que l'option  **Fluorescent** permet de sélectionner la source lumineuse parmi différents types d'ampoules.















## Éclairage de studio au flash

La balance des blancs automatique peut ne pas produire les résultats souhaités avec des flashes de studio. Utilisez le pré-réglage de la balance des blancs ou réglez la balance des blancs sur **Flash**, puis utilisez le réglage précis pour ajuster la balance des blancs.

## Température de couleur

La perception de la couleur d'une source lumineuse varie selon la personne qui regarde et en fonction d'autres conditions. La température de couleur est une mesure objective de la couleur d'une source lumineuse, définie par référence à la température à laquelle un objet devrait être chauffé pour émettre de la lumière possédant les mêmes longueurs d'onde. Alors que les sources lumineuses possédant une température de couleur située entre 5000 et 5500 K paraissent blanches, les sources lumineuses possédant une température de couleur plus basse, telles que les ampoules à lumière incandescente, apparaissent légèrement jaunes ou rouges. Les sources lumineuses possédant une température de couleur plus élevée apparaissent comme teintées de bleu. Les options de balance des blancs de l'appareil photo correspondent aux températures de couleur suivantes :

-  (lampes à vapeur de sodium) : **2700 K**
-  (incandescent)/  
 (fluoresc. blanches chaudes) : **3000 K**
-  (fluorescentes blanches) : **3700 K**
-  (fluoresc. blanches froides) : **4200 K**
-  (fluoresc. blanches diurnes) : **5000 K**
-  (ensoleillé) : **5200 K**
-  (flash) : **5400 K**
-  (nuageux) : **6000 K**
-  (fluorescentes lumière diurne) : **6500 K**
-  (vapeur mercure haute temp.) : **7200 K**
-  (ombre) : **8000 K**

## Informations complémentaires

Lorsque **Bracketing balance des blancs** est sélectionné pour le Réglage personnalisé e6 (**Réglage du bracketing auto.**, ☐ 241), l'appareil photo crée plusieurs images à chaque déclenchement. La balance des blancs est modifiée à chaque image, ce qui permet d'obtenir une série d'expositions différenciées autour de la valeur actuellement sélectionnée (☐ 156).

# Réglage précis de la balance des blancs

La balance des blancs peut être « affinée » pour compenser les variations de couleur de la source lumineuse ou pour introduire une dominante couleur dans l'image. Le réglage précis de la balance des blancs s'effectue à l'aide de l'option **Balance des blancs** dans le menu Prise de vue, ou en appuyant sur la commande  $\text{?/}$  (WB) et en tournant la molette de commande secondaire.

## ■ Le menu Balance des blancs

### 1 Sélectionner une option de balance des blancs dans le menu Prise de vue.

Pour afficher les menus, appuyez sur la commande MENU. Sélectionnez **Balance des blancs** dans le menu Prise de vue, puis mettez en surbrillance une option de balance des blancs et appuyez sur ►. Si vous sélectionnez une option autre que **Automatique**, **Fluorescent**, **Choisir température couleur** ou **Pré-réglage manuel**, passez à l'étape 2. Si vous avez sélectionné **Automatique**, **Fluorescent** ou **Choisir température couleur**, mettez en surbrillance un type d'éclairage et appuyez sur ►. Pour en savoir plus sur le réglage précis du pré-réglage de la balance des blancs, reportez-vous à la page 125.



Commande MENU

### 2 Régler précisément la balance des blancs.

Utilisez le sélecteur multidirectionnel pour régler précisément la balance des blancs. La balance des blancs peut être réglée précisément sur l'axe ambre (A)–bleu (B) et sur l'axe vert (G)–magenta (M). L'axe horizontal (ambre-bleu) correspond à la température de couleur et chaque incrément équivaut à environ 5 mireds. L'axe vertical (vert-magenta) a des effets similaires aux filtres correspondants de correction des couleurs (CC).

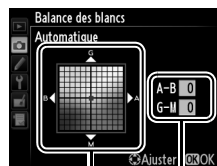

Coordonnées

Réglage

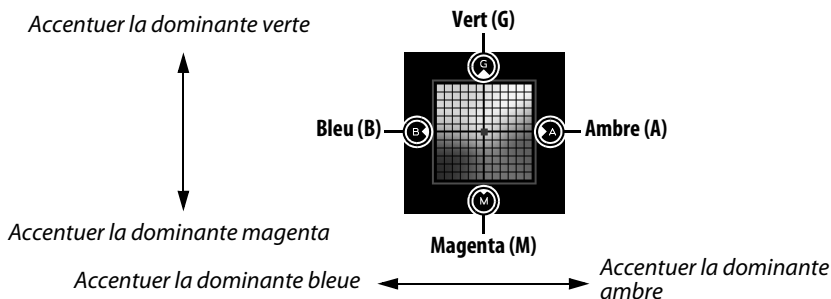





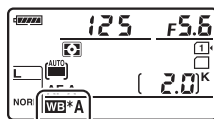

### 3 Appuyer sur .

Appuyez sur  pour enregistrer les réglages et revenir au menu Prise de vue. Si la balance des blancs a été réglée précisément, un astérisque (« \* ») s'affiche sur l'écran de contrôle.



#### ■ ■ La commande (WB)

Avec les réglages autres que  (**Choisir température couleur**) et **PRE (Pré-réglage manuel)**, la commande  (**WB**) permet de régler précisément la balance des blancs sur l'axe ambre (A)–bleu (B) ( 117 ; pour régler précisément la balance des blancs lorsque  ou **PRE** est sélectionné, utilisez le menu Prise de vue comme décrit en page 117). Vous disposez de six réglages dans les deux directions ; chaque incrément équivaut à environ 5 mired ( 119). Appuyez sur la commande  (**WB**) et tournez la molette de commande secondaire jusqu'à l'apparition de la valeur souhaitée sur l'écran de contrôle. Tourner la molette de commande secondaire vers la gauche augmente la quantité d'ambre (A). Tourner la molette de commande secondaire vers la droite augmente la quantité de bleu (B). Avec les réglages autres que 0, un astérisque (« \* ») apparaît sur l'écran de contrôle.

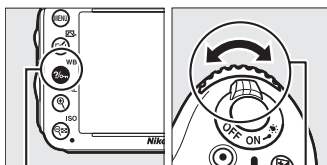

Commande  (WB)

Molette de commande secondaire

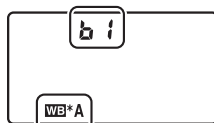

Écran de contrôle



### Réglage précis de la balance des blancs

Les couleurs des axes de réglage précis sont des couleurs relatives et non absolues. Par exemple, si vous déplacez le curseur vers **B** (bleu) alors qu'un réglage introduisant une touche « chaude » comme  (incandescent) est sélectionné pour la balance des blancs, les photos auront un rendu légèrement plus froid mais ne seront pas bleues pour autant.

### Réglage précis de la température de couleur

Lorsque **Choisir température couleur** est sélectionné, vous pouvez visualiser la température de couleur tout en effectuant le réglage précis de la balance des blancs.



### « Mired »

Toute modification donnée de température de couleur produit une plus grande variation de couleur à des températures de couleur basses qu'à des températures de couleur élevées. Par exemple, une modification de 1000 K produit une modification de couleur beaucoup plus importante à 3000 K qu'à 6000K. Le mired, calculé en multipliant l'inverse de la température de couleur par  $10^6$ , est une mesure de température de couleur qui prend en compte cette variation et qui, de ce fait, est l'unité utilisée avec les filtres de correction de la température de couleur. Par ex. :

- 4000 K–3000 K (une différence de 1000 K) =83 mireds
- 7000 K–6000 K (une différence de 1000 K) =24 mireds

# Choisir une température de couleur

Lorsque **☑** (**Choisir température couleur**) est sélectionné pour la balance des blancs, vous pouvez choisir la température de couleur en appuyant sur la commande **WB** et en tournant la molette de commande secondaire. La température de couleur s'affiche sur l'écran de contrôle.

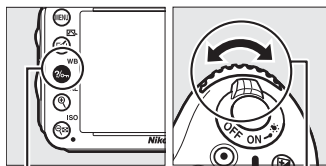

Commande **WB** Molette de commande secondaire

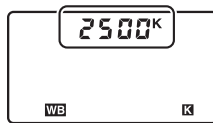

Écran de contrôle

WB

## ☑ Choisir la température de couleur

Notez que vous n'obtiendrez pas les résultats souhaités avec un flash ou un éclairage fluorescent. Choisissez **⚡ (Flash)** ou **☀ (Fluorescent)** pour ces sources. Avec les autres sources lumineuses, prenez une photo test pour déterminer si la valeur sélectionnée est appropriée.

## ✍ Le menu Balance des blancs

Vous pouvez aussi choisir la température de couleur dans le menu Balance des blancs. Notez que la température de couleur sélectionnée avec la commande **WB** et la molette de commande secondaire remplace la valeur sélectionnée dans le menu Balance des blancs.

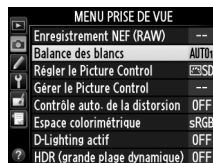

# Pré-réglage manuel

Le pré-réglage manuel permet d'enregistrer et de réutiliser des réglages de balance des blancs personnalisés pour les prises de vues avec des éclairages mixtes ou pour compenser des sources lumineuses à forte dominante de couleur. L'appareil photo peut enregistrer jusqu'à quatre valeurs pour le pré-réglage de la balance des blancs en pré-réglages allant de d-1 à d-4. Vous pouvez utiliser deux méthodes pour pré-régler la balance des blancs :

Méthode	Description
Mesure directe	Un objet neutre colorimétriquement (gris ou blanc) est placé dans les conditions d'éclairage qui seront utilisées dans la photo finale et la balance des blancs est mesurée par l'appareil photo (☐ 121).
Copie à partir d'une photo existante	La balance des blancs est copiée à partir d'une photo enregistrée sur la carte mémoire (☐ 124).

## ■ Mesurer une valeur de balance des blancs

### 1 Éclairer un objet de référence.

Placez un objet neutre, gris ou blanc, sous l'éclairage qui sera utilisé pour la photo finale. Dans les conditions de studio, une charte de gris standard peut être utilisée comme objet de référence. Notez que l'exposition est automatiquement augmentée de 1 IL lorsque vous mesurez la balance des blancs ; en mode d'exposition **M**, ajustez l'exposition pour que l'indicateur d'exposition indique  $\pm 0$  (☐ 78).

### 2 Régler la balance des blancs sur PRE (Pré-réglage manuel).

Appuyez sur la commande **WB** et tournez la molette de commande principale jusqu'à l'apparition de **PRE** sur l'écran de contrôle.

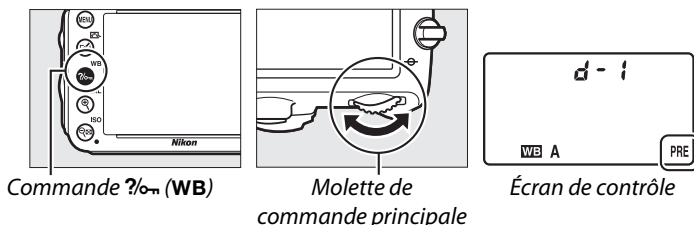

#### Mesure du pré-réglage pour la balance des blancs

Le pré-réglage manuel de la balance des blancs est impossible lorsque vous êtes en mode de visée écran (☐ 49, 57), lorsque vous réalisez une photo HDR (☐ 139) ou une surimpression (☐ 160) ou lorsque **Enregistrement de vidéos** est sélectionné pour le réglage personnalisé g4 (**Régler le déclencheur**, ☐ 248).

### 3 Sélectionner un pré-réglage.

Appuyez sur la commande  $\frac{1}{\infty}$  (WB) et tournez la molette de commande secondaire jusqu'à l'apparition du pré-réglage de balance des blancs souhaité (d-1 à d-4) sur l'écran de contrôle.

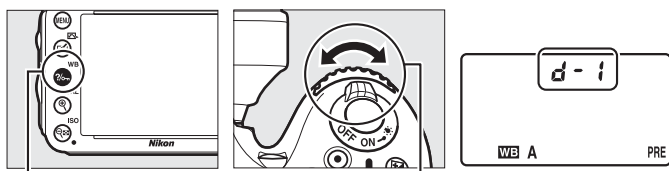

Commande  $\frac{1}{\infty}$  (WB)

Molette de commande secondaire

Écran de contrôle

### 4 Sélectionner le mode de mesure directe.

Relâchez brièvement la commande  $\frac{1}{\infty}$  (WB), puis appuyez sur la commande jusqu'à ce que l'icône PRE commence à clignoter sur l'écran de contrôle.  $\frac{1}{\infty}$  se met également à clignoter dans le viseur. Les affichages clignotent pendant environ six secondes.

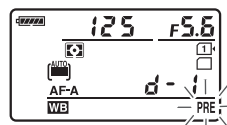

Écran de contrôle



Viseur

### 5 Mesurer la balance des blancs.

Avant que les indicateurs cessent de clignoter, cadrez l'objet de référence afin qu'il remplisse le viseur, puis appuyez à fond sur le déclencheur. L'appareil photo mesure une valeur pour la balance des blancs et l'enregistre dans le pré-réglage sélectionné à l'étape 3. Aucune photo n'est enregistrée ; la balance des blancs peut être mesurée avec précision même si la mise au point n'est pas correcte.



#### Pré-réglages protégés

Lorsque le pré-réglage actuel est protégé (127),  $\frac{1}{\infty}$  clignote sur l'écran de contrôle et dans le viseur si vous essayez de mesurer une nouvelle valeur.

## 6 Vérifier les résultats.

Si l'appareil photo a réussi à mesurer la valeur pour la balance des blancs, **Good** clignote sur l'écran de contrôle pendant environ six secondes, tandis que **Ed** clignote dans le viseur.

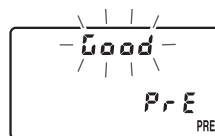

Écran de contrôle



Viseur

Dans des conditions d'éclairage trop sombre ou trop lumineux, l'appareil photo risque de ne pas parvenir à mesurer la balance des blancs. **noEd** a se met alors à clignoter sur l'écran de contrôle et dans le viseur pendant environ six secondes. Appuyez sur le déclencheur à mi-course pour revenir à l'étape 5 et mesurer à nouveau la balance des blancs.

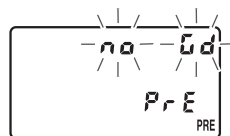

Écran de contrôle



Viseur

### Mode de mesure directe

Si aucune opération n'est effectuée pendant que les affichages clignotent, le mode de mesure directe cesse à la fin du délai spécifié pour le réglage personnalisé c2 (**Temporisation mode veille**,  227).

### Sélectionner un pré-réglage

Sélectionner **Pré-réglage manuel** pour l'option **Balance des blancs** dans le menu Prise de vue fait apparaître la boîte de dialogue illustrée à droite ; mettez en surbrillance un pré-réglage et appuyez sur . Si aucune valeur n'existe actuellement pour le pré-réglage sélectionné, la balance des blancs sera réglée sur 5200 K, comme pour **Ensoleillé**.



## ■ Copier la balance des blancs à partir d'une photo

Suivez les étapes décrites ci-dessous pour copier une valeur de balance des blancs à partir d'une photographie existante et la mémoriser dans un pré-réglage sélectionné.

### 1 Sélectionner PRE (Pré-réglage manuel) pour la Balance des blancs dans le menu Prise de vue.

Appuyez sur la commande MENU et sélectionnez **Balance des blancs** dans le menu Prise de vue. Mettez en surbrillance **Pré-réglage manuel** et appuyez sur ►.



Commande MENU

### 2 Sélectionner une destination.

Mettez en surbrillance le pré-réglage de destination (d-1 à d-4) et appuyez sur  (ISO).



Commande  (ISO)

### 3 Choisir Sélectionner l'image.

Mettez en surbrillance **Sélectionner l'image** et appuyez sur ►.

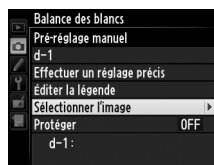



### 4 Mettre en surbrillance l'image source.

Mettez en surbrillance l'image source.



### 5 Appuyer sur .

Appuyez sur  pour copier la valeur de balance des blancs de la photographie en surbrillance dans le pré-réglage sélectionné. Si la photographie en surbrillance comporte une légende ( 253), celle-ci sera copiée comme légende pour le pré-réglage sélectionné.



## Choisir une image source

Pour afficher en plein écran l'image mise en surbrillance à l'étape 4, maintenez enfoncée la commande **QUAL** (QUAL).



Commande **QUAL** (QUAL)

Pour afficher des photos se trouvant ailleurs, maintenez **BKT** enfoncé et appuyez sur **▲**. La boîte de dialogue illustrée à droite s'affiche ; sélectionnez la carte et le dossier souhaités (☐ 178).



Commande **BKT**

## Choisir un pré-réglage de la balance des blancs

Appuyez sur **▲** pour mettre en surbrillance le pré-réglage actuel de la balance des blancs (d-1 à d-4), puis sur **▶** pour sélectionner un autre pré-réglage.

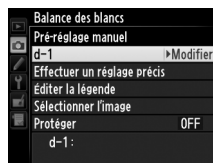

## Réglage précis de la balance des blancs

Le pré-réglage sélectionné peut être affiné en sélectionnant **Effectuer un réglage précis** et en ajustant la balance des blancs comme décrit en page 117.

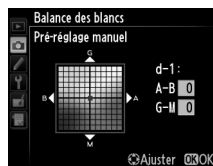

## ■ Saisir une légende

Suivez les étapes décrites ci-dessous pour entrer un commentaire de trente-six caractères maximum dans le pré-réglage de balance des blancs sélectionné.

### 1 Sélectionner PRE (Pré-réglage manuel).

Mettez en surbrillance **Pré-réglage manuel** dans le menu Balance des blancs et appuyez sur ►.

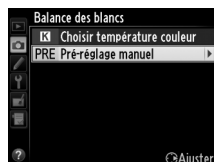

### 2 Sélectionner un pré-réglage.

Mettez en surbrillance le pré-réglage souhaité et appuyez sur **ISO**.

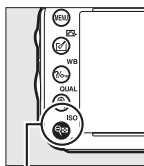

Commande **ISO** (ISO)

### 3 Sélectionner Éditer la légende.

Mettez **Éditer la légende** en surbrillance et appuyez sur ►.

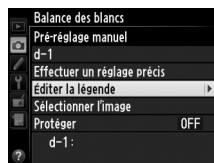

### 4 Éditer la légende.

Entrez votre commentaire, tel que décrit en page 135.





## ■ Protéger un pré-réglage de balance des blancs

Suivez les étapes décrites ci-dessous pour protéger le pré-réglage de balance des blancs sélectionné. Il est impossible de modifier les pré-réglages protégés comme d'utiliser avec eux les options **Effectuer un réglage précis** et **Éditer la légende**.

### 1 Sélectionner PRE (Pré-réglage manuel).

Mettez en surbrillance **Pré-réglage manuel** dans le menu Balance des blancs et appuyez sur ►.

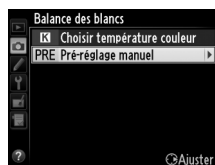

### 2 Sélectionner un pré-réglage.

Mettez en surbrillance le pré-réglage souhaité et appuyez sur **Q** (ISO).

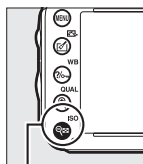

Commande **Q** (ISO)

### 3 Sélectionner Protéger.

Mettez en surbrillance **Protéger** et appuyez sur ►.

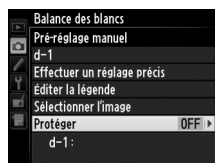

### 4 Sélectionner Activé.

Mettez en surbrillance **Activé** et appuyez sur **OK** pour protéger le pré-réglage de balance des blancs sélectionné. Pour retirer la protection, sélectionnez **Désactivé**.





# Optimisation des images







## Picture Control



(Modes P, S, A et M uniquement)

Le système exclusif Picture Control proposé par Nikon permet de partager des réglages d'optimisation des images, comprenant l'accentuation, le contraste, la luminosité, la saturation et la teinte, entre différents appareils et logiciels compatibles.

### Sélection d'un Picture Control

L'appareil photo offre un choix de Picture Control prédéfinis. En modes **P**, **S**, **A** et **M**, vous pouvez choisir un Picture Control en fonction du sujet ou du type de scène (dans les autres modes, l'appareil photo sélectionne automatiquement le Picture Control approprié).

Option	Description
 <b>Standard</b>	Traitement standard pour un résultat équilibré. Recommandé dans la plupart des situations.
 <b>Neutre</b>	Traitement minimal pour un résultat naturel. Choisissez cette option si les photos doivent être ensuite extrêmement traitées ou retouchées.
 <b>Saturé</b>	Les couleurs des images sont rehaussées pour produire un effet saturé d'impression. Choisissez cette option pour les photos mettant en valeur les couleurs primaires.
 <b>Monochrome</b>	Pour prendre des photos monochromes.
 <b>Portrait</b>	Les portraits sont traités pour offrir un rendu naturel et doux de la peau.
 <b>Paysage</b>	Pour réaliser des paysages naturels et urbains éclatants.

- 1 Appuyer sur  ().  
La liste des Picture Control s'affiche.

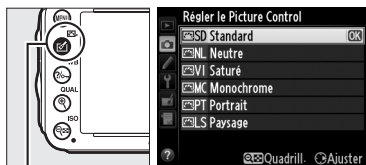

Commande  ()

- 2 Choisir un réglage Picture Control.  
Mettez en surbrillance le Picture Control souhaité et appuyez sur .

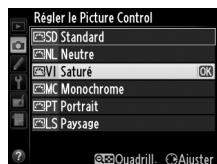

## **Picture Control personnalisés**

Les Picture Control personnalisés sont créés en modifiant les Picture Control existants à l'aide de l'option **Gérer le Picture Control** du menu Prise de vue (☐ 134). Les Picture Control peuvent être enregistrés sur une carte mémoire afin d'être ensuite partagés avec d'autres appareils photo du même modèle et des logiciels compatibles (☐ 136).

## **L'indicateur du Picture Control**

Le Picture Control actuellement sélectionné apparaît sur l'affichage des informations lorsque vous appuyez sur la commande **Info**.

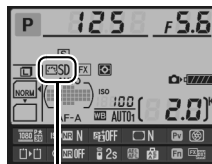

*Indicateur du Picture Control*

## **Le menu Prise de vue**

Vous pouvez sélectionner les Picture Control à l'aide de l'option **Régler le Picture Control** du menu Prise de vue (☐ 214).

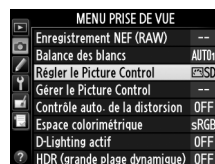

# Modification des Picture Control

Vous pouvez modifier les Picture Control existants prédéfinis ou personnalisés (☞ 134) en fonction de la scène ou de votre créativité. Choisissez une combinaison équilibrée de réglages à l'aide de l'option **Réglage rapide** ou modifiez manuellement chacun des paramètres.

## 1 Sélectionner un Picture Control.

Mettez en surbrillance le Picture Control souhaité dans la liste des Picture Control (☞ 129) et appuyez sur ►.

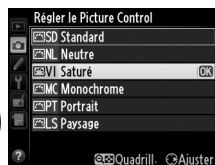

## 2 Modifier les réglages.

Appuyez sur ▲ ou ▼ pour mettre en surbrillance le réglage souhaité (☞ 132), puis sur ◀ ou ▶ pour choisir une valeur. Répétez cette étape jusqu'à ce que tous les réglages soient modifiés ou sélectionnez l'option **Réglage rapide** pour choisir une combinaison prédéfinie de réglages. Vous pouvez rétablir les réglages par défaut en appuyant sur la commande  (FORMAT).



## 3 Appuyer sur OK.

### Modifications des Picture Control d'origine

Les Picture Control qui ont été modifiés par rapport aux réglages par défaut sont indiqués par un astérisque (« \* »).

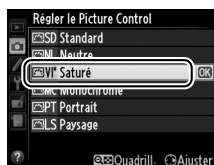

## ■ Réglages du Picture Control

Option	Description	
<b>Réglage rapide</b>	Choisissez parmi les options comprises entre <b>-2</b> et <b>+2</b> pour atténuer ou amplifier l'effet du Picture Control sélectionné (notez que cette opération réinitialise tous les réglages manuels). Choisissez par exemple des valeurs positives pour l'option <b>Saturé</b> afin d'augmenter la saturation des images. Indisponible avec les Picture Control <b>Neutre</b> et <b>Monochrome</b> .	
<b>Réglages manuels</b> (tous les Picture Control)	<b>Accentuation</b>	Contrôlez l'accentuation des contours. Sélectionnez <b>A</b> pour régler automatiquement l'accentuation en fonction du type de scène, ou choisissez une valeur entre <b>0</b> (aucune accentuation) et <b>9</b> (plus la valeur est élevée, plus l'accentuation est forte).
	<b>Contraste</b>	Sélectionnez <b>A</b> pour régler automatiquement le contraste en fonction du type de scène, ou choisissez une valeur entre <b>-3</b> et <b>+3</b> (choisissez des valeurs inférieures pour empêcher les hautes lumières des portraits d'être « brûlées » par la lumière directe du soleil et des valeurs élevées pour conserver les détails dans des paysages brumeux ou d'autres sujets à faible contraste).
	<b>Luminosité</b>	Choisissez <b>-1</b> pour une luminosité réduite, <b>+1</b> pour une luminosité accrue. Sans incidence sur l'exposition.
<b>Réglages manuels</b> (non monochrome uniquement)	<b>Saturation</b>	Contrôlez l'éclat des couleurs. Sélectionnez <b>A</b> pour régler automatiquement la saturation en fonction du type de scène, ou choisissez une valeur entre <b>-3</b> et <b>+3</b> (les valeurs négatives réduisent la saturation et les valeurs positives l'augmentent).
	<b>Teinte</b>	Choisissez des valeurs négatives (valeur minimale <b>-3</b> ) pour rendre les rouges plus violets, les bleus plus verts et les verts plus jaunes, et des valeurs positives (jusqu'à <b>+3</b> ) pour rendre les rouges plus orange, les verts plus bleus et les bleus plus violets.
<b>Réglages manuels</b> (monochrome uniquement)	<b>Effets de filtres</b>	Simulez l'effet de filtres colorés sur des photos monochromes. Vous avez le choix entre <b>Off (Désactivé)</b> , jaune, orange, rouge et vert (☞ 133).
	<b>Virage</b>	Choisissez la teinte utilisée dans les photos monochromes parmi <b>B&amp;W</b> (noir et blanc), <b>Sepia (Sépie)</b> , <b>Cyanotype (Couleurs froides)</b> (monochrome teinté bleu), <b>Red (Rouge)</b> , <b>Yellow (Jaune)</b> , <b>Green (Vert)</b> , <b>Blue Green (Vert bleu)</b> , <b>Blue (Bleu)</b> , <b>Purple Blue (Bleu pourpre)</b> , <b>Red Purple (Pourpre rouge)</b> (☞ 133).

### « A » (Automatique)

Les résultats obtenus pour l'accentuation, le contraste et la saturation automatiques varient selon l'exposition et la position du sujet dans le cadre. Utilisez un objectif de type G, E ou D pour obtenir de meilleurs résultats.

### **Picture Control personnalisés**

Les options disponibles avec les Picture Control personnalisés sont les mêmes que celles à partir desquelles le Picture Control personnalisé a été créé.

## Grille des Picture Control

Appuyez sur la commande **Q** (ISO) à l'étape 2 en page 131 pour afficher la grille des Picture Control. Cette grille représente le contraste et la saturation du Picture Control sélectionné par rapport aux autres Picture Control (seul le contraste s'affiche lorsque **Monochrome** est sélectionné). Relâchez la commande **Q** (ISO) pour revenir au menu Picture Control.

Les icônes des Picture Control utilisant le contraste et la saturation automatiques apparaissent en vert dans la grille des Picture Control et les lignes s'affichent parallèlement aux axes de la grille.

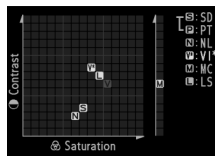

## Réglages précédents

Le tiret sous l'affichage d'une valeur dans le menu Picture Control signale la valeur précédemment sélectionnée pour ce paramètre. Utilisez-la comme référence lors du réglage.

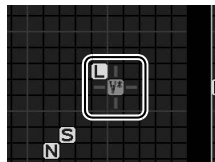

## Effets de filtres (Monochrome uniquement)

Les options de ce menu simulent l'effet de filtres colorés sur des photos monochromes. Vous disposez des effets de filtres suivants :

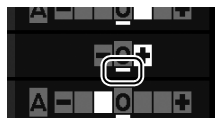

Option	Description
<b>Y</b> Jaune	Accentue le contraste. Permet de réduire la luminosité du ciel dans les photos de paysage. L'orange produit plus de contraste que le jaune, et le rouge plus de contraste que l'orange.
<b>O</b> Orange	
<b>R</b> Rouge	
<b>G</b> Vert	Adoucit les teintes chair. Peut être utilisée pour les portraits.

Notez que les effets obtenus avec l'option **Effets de filtres** sont plus prononcés que ceux produits par des filtres physiques en verre.

## Virage (Monochrome uniquement)

Appuyer sur **▼** lorsque **Virage** a été sélectionné affiche les options de saturation. Appuyez sur **◀** ou **▶** pour ajuster la saturation. Vous ne pouvez pas modifier la saturation si vous avez sélectionné **B&W** (noir et blanc).



# Création de Picture Control personnalisés

Les Picture Control fournis avec l'appareil photo peuvent être modifiés et enregistrés en tant que Picture Control personnalisés.

## 1 Sélectionner **Gérer le Picture Control** dans le menu Prise de vue.

Pour afficher les menus, appuyez sur la commande MENU. Mettez en surbrillance **Gérer le Picture Control** dans le menu Prise de vue et appuyez sur ►.



Commande MENU

## 2 Sélectionner **Enregistrer/éditer**.

Mettez en surbrillance **Enregistrer/éditer** et appuyez sur ►.

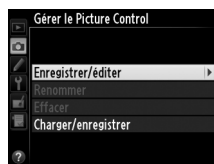

## 3 Sélectionner un Picture Control.

Mettez en surbrillance un Picture Control existant et appuyez sur ►, ou appuyez sur OK pour passer à l'étape 5 afin d'enregistrer une copie du Picture Control mis en surbrillance sans autre modification.

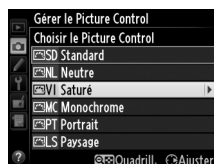

## 4 Modifier le Picture Control sélectionné.

Reportez-vous à la page 132 pour en savoir plus. Pour annuler les modifications et reprendre à partir des réglages par défaut, appuyez sur la commande  (FORMAT). Appuyez sur OK, une fois les réglages terminés.



## 5 Sélectionner une destination.

Choisissez une destination pour le Picture Control personnalisé (de C-1 à C-9) et appuyez sur ►.





## 6 Nommer le Picture Control.

La boîte de dialogue de saisie de texte représentée à droite s'affiche. Par défaut, le nom des nouveaux Picture Control est créé en ajoutant un nombre à deux chiffres (attribué automatiquement) au nom du Picture Control existant ; pour utiliser le nom par défaut, passez à l'étape 7. Pour déplacer le curseur dans la zone du nom, maintenez la commande **ISO** enfoncée et appuyez sur **◀** ou **▶**. Pour saisir une nouvelle lettre à l'emplacement actuel du curseur, mettez en surbrillance le caractère souhaité dans la zone du clavier à l'aide du sélecteur multidirectionnel et appuyez sur **OK**. Pour supprimer le caractère situé à l'emplacement actuel du curseur, appuyez sur la commande **FORMAT**.

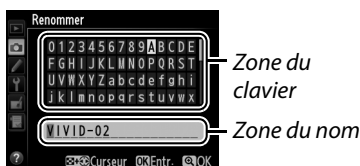

Le nom des Picture Control peut être composé de dix-neuf caractères maximum. Tout caractère au-delà du dix-neuvième sera effacé.

## 7 Appuyer sur **QUAL**.

Appuyez sur la commande **QUAL** pour enregistrer vos modifications et quitter. Le nouveau Picture Control apparaît dans la liste des Picture Control.

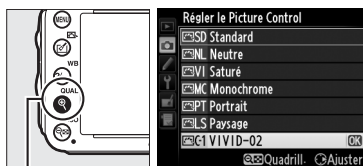

Commande **QUAL**

### **Gérer le Picture Control > Renommer**

Vous pouvez renommer les Picture Control personnalisés à tout moment à l'aide de l'option **Renommer** du menu **Gérer le Picture Control**.

### **Gérer le Picture Control > Effacer**

Vous pouvez utiliser l'option **Effacer** du menu **Gérer le Picture Control** pour supprimer des Picture Control personnalisés dont vous n'avez plus besoin.

### **L'icône du Picture Control d'origine**

Le Picture Control prédéfini d'origine à partir duquel le Picture Control personnalisé a été créé est indiqué par une icône dans le coin supérieur droit de l'affichage d'édition.

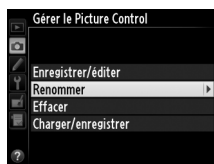

Icône du Picture Control d'origine



## Partage des Picture Control personnalisés

Les Picture Control personnalisés créés à l'aide de Picture Control Utility disponible dans ViewNX 2 ou d'un logiciel optionnel, tel que Capture NX 2, peuvent être copiés sur une carte mémoire et chargés dans l'appareil photo. De même, les Picture Control personnalisés créés avec l'appareil photo peuvent être copiés sur la carte mémoire afin d'être utilisés dans d'autres appareils photo D610 et dans des logiciels compatibles, puis supprimés lorsque vous n'en avez plus besoin.

Pour copier des Picture Control personnalisés vers ou depuis une carte mémoire, ou pour supprimer des Picture Control personnalisés de la carte mémoire, mettez en surbrillance **Charger/enregistrer** dans le menu **Gérer le Picture Control** et appuyez sur ►. Les options suivantes apparaissent :

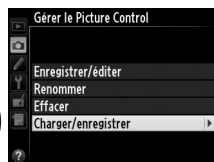

- **Copier vers l'appareil photo** : copiez les Picture Control personnalisés depuis la carte mémoire vers les Picture Control personnalisés C-1 à C-9 de l'appareil photo et attribuez-leur le nom de votre choix.
- **Effacer de la carte** : supprimez de la carte mémoire les Picture Control personnalisés que vous avez sélectionnés. La boîte de dialogue de confirmation représentée à droite s'affiche avant que ne soit supprimé le Picture Control ; pour supprimer le Picture Control sélectionné, mettez en surbrillance **Oui** et appuyez sur **OK**.
- **Copier vers la carte** : copiez un Picture Control personnalisé (C-1 à C-9) de l'appareil photo vers une destination sélectionnée (1 à 99) de la carte mémoire.



### **Enregistrement des Picture Control personnalisés**

Vous pouvez enregistrer jusqu'à 99 Picture Control personnalisés sur la carte mémoire en même temps. La carte mémoire ne peut être utilisée que pour enregistrer les Picture Control personnalisés que vous avez créés. Les Picture Control prédéfinis, fournis avec l'appareil photo (129) ne peuvent être ni copiés sur la carte mémoire, ni renommés, ni effacés.

Les options du menu **Gérer le Picture Control** ne s'appliquent qu'à la carte mémoire se trouvant dans le logement 1. Il est impossible de supprimer ou de copier des Picture Control personnalisés de ou vers la carte du logement 2.

# Préservation des détails dans les hautes lumières et les ombres

## D-Lighting actif

(Modes P, S, A et M uniquement)

La fonction D-Lighting actif préserve les détails dans les hautes lumières et les ombres, créant ainsi des photos au contraste naturel. Utilisez cette option pour les scènes très contrastées, par exemple si vous photographiez un paysage très lumineux à travers une porte ou une fenêtre, ou des sujets se trouvant à l'ombre sous un grand soleil. Cette option est particulièrement efficace lorsqu'elle est associée à la mesure matricielle (☐ 109).



D-Lighting actif désactivé



D-Lighting actif : 暗 A Automatique



### « D-Lighting actif » ou « D-Lighting » ?

L'option **D-Lighting actif** du menu Prise de vue permet de régler l'exposition avant la prise de vue afin d'optimiser la gamme dynamique, tandis que la fonction **D-Lighting** du menu Retouche optimise la gamme dynamique des images après la prise de vue.

Pour utiliser le D-Lighting actif :

## 1 Sélectionner D-Lighting actif dans le menu Prise de vue.

Pour afficher les menus, appuyez sur la commande MENU. Mettez en surbrillance **D-Lighting actif** dans le menu Prise de vue et appuyez sur ►.



Commande MENU

## 2 Choisir une option.

Mettez en surbrillance l'option souhaitée et appuyez sur OK. Si vous avez sélectionné **A Automatique**, l'appareil photo ajuste automatiquement le D-Lighting actif en fonction des conditions de prise de vue (toutefois, en mode M, **A Automatique** équivaut à **N Normal**).



### ✓ D-Lighting actif

Vous ne pouvez pas utiliser le D-Lighting actif avec les vidéos. Du bruit (pixels lumineux répartis de manière aléatoire, voile ou lignes) risque d'apparaître sur les photos prises avec l'option D-Lighting actif. Des ombres irrégulières risquent également d'être visibles sur certains sujets. Vous ne pouvez pas utiliser le D-Lighting actif avec des sensibilités (ISO) égales ou supérieures à Hi 0,3.

### ✍ Informations complémentaires

Lorsque **Bracketing du D-Lighting actif** est sélectionné pour le Réglage personnalisé e6 (**Réglage du bracketing auto.**, □ 241), l'appareil photo fait varier le D-Lighting actif sur une série de photos (□ 158). Pour en savoir plus sur l'utilisation de la commande Fn et la molette de commande principale pour sélectionner l'option de D-Lighting actif, reportez-vous à la page 242.

## Grande plage dynamique (HDR)

Utilisée avec des sujets très contrastés, l'option HDR (grande plage dynamique), de l'anglais **H**igh **D**ynamic **R**ange, préserve les détails des hautes lumières et des ombres en combinant deux vues prises avec des expositions différentes. L'option HDR est particulièrement efficace lorsqu'elle est utilisée avec la mesure matricielle (☐ 109 ; avec les autres méthodes de mesure et un objectif sans microprocesseur, l'écart d'exposition avec **Automatique** équivaut à environ 2 IL ). Cette option ne peut pas être utilisée pour enregistrer des images NEF (RAW). L'enregistrement vidéo (☐ 57), l'éclairage au flash, le bracketing (☐ 153), la surimpression (☐ 160) et le mode accéléré (☐ 168) ne peuvent pas être utilisés lorsque l'option HDR est activée et que la vitesse d'obturation  $\frac{1}{200}$  n'est pas disponible.



Première vue (plus sombre)

+



Deuxième vue (plus lumineuse)



Image HDR combinée

### 1 Sélectionner HDR (grande plage dynamique).

Appuyez sur la commande **MENU** pour afficher les menus. Mettez en surbrillance **HDR (grande plage dynamique)** dans le menu Prise de vue et appuyez sur ►.

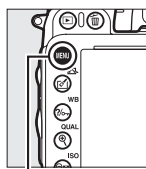

Commande MENU

MENU PRISE DE VUE	
Enregistrement NEF (RAW)	--
Balance des blancs	AUTO
Régler le Picture Control	CS/SD
Gérer le Picture Control	--
Contrôle auto. de la distorsion	OFF
Espace colorimétrique	sRGB
D-Lighting actif	OFF
HDR (grande plage dynamique)	OFF



## 2 Sélectionner un mode.

Mettez en surbrillance **Mode HDR** et appuyez sur ►.

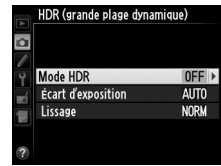

Mettez en surbrillance l'une des options suivantes et appuyez sur Ⓞ.

- **Pour prendre une série de photos HDR**, sélectionnez **ON/Activé (série)**. La prise de vue HDR reste activée jusqu'à ce que vous sélectionniez **Désactivé** pour **Mode HDR**.
- **Pour prendre une seule photographie HDR**, sélectionnez **Activé (une seule photo)**. La prise de vue normale reprend automatiquement dès que vous avez créé une photo HDR.
- **Pour quitter sans créer d'autres photographies HDR**, sélectionnez **Désactivé**.



Si **Activé (série)** ou **Activé (une seule photo)** est sélectionné, l'icône  apparaît sur l'écran de contrôle.

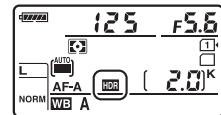

## 3 Choisir l'écart d'exposition.

Pour choisir l'écart d'exposition entre les deux vues, mettez en surbrillance **Écart d'exposition** et appuyez sur ►.



Les options ci-contre s'affichent. Mettez en surbrillance une option et appuyez sur Ⓞ.

Choisissez des valeurs élevées pour des sujets très contrastés, mais notez que si ces valeurs sont plus élevées que nécessaire, vous risquez de ne pas obtenir les résultats souhaités ; si **Automatique** est sélectionné, l'appareil photo modifie automatiquement l'exposition en fonction de la scène.



## 4 Choisir le degré de lissage.

Pour définir le degré de lissage des limites entre les deux images, mettez en surbrillance **Lissage** et appuyez sur ►.



Les options ci-contre s'affichent. Mettez en surbrillance une option et appuyez sur OK. Les valeurs élevées permettent de produire une image composite plus lisse. Des ombres irrégulières risquent d'être visibles sur certains sujets.



## 5 Cadrer, effectuer la mise au point et prendre la photo.

L'appareil photo prend deux photos lorsque vous appuyez à fond sur le déclencheur. **Job HDR** s'affiche sur l'écran de contrôle et **Job Hdr** dans le viseur pendant la fusion des images ; vous ne pouvez prendre aucune photo tant que l'enregistrement n'est pas terminé. Quelle que soit l'option actuellement sélectionnée pour le mode de déclenchement, une seule photo est prise à chaque déclenchement.

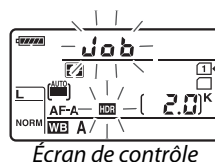

*Écran de contrôle*



*Viseur*

Si **Activé (série)** est sélectionné, le mode HDR ne se désactivera que lorsque **Désactivé** sera sélectionné pour **Mode HDR** ; si **Activé (une seule photo)** est sélectionné, le mode HDR se désactive automatiquement une fois la photo prise. L'icône **HDR** disparaît de l'affichage à la fin de la prise de vue HDR.

### ☑ **Cadrage des photos HDR**

Les bords de l'image seront tronqués. Il se peut que vous n'obteniez pas les résultats souhaités si l'appareil photo ou le sujet bouge pendant la prise de vue. L'utilisation d'un trépied est recommandée. Selon la scène photographiée, des ombres peuvent apparaître autour des objets lumineux ou des halos peuvent se former autour des objets sombres ; vous pouvez atténuer ce phénomène en modifiant le degré de lissage.

### 📝 **Photographie en mode intervallo-mètre**

Si **Activé (série)** est sélectionné pour **Mode HDR** avant le début de la prise de vue en mode intervallo-mètre, l'appareil photo continue de prendre des photos HDR selon l'intervalle sélectionné (Si **Activé (une seule photo)** est sélectionné, la prise de vue en mode intervallo-mètre cessera dès qu'une photo aura été prise).









# Photographie au flash

## Utilisation du flash intégré

Le flash intégré a un nombre guide (NG) de 12 (m, 100 ISO, 20°C) et couvre l'angle de champ d'un objectif 24 mm, ou d'un objectif 16 mm en format DX. Vous pouvez l'utiliser non seulement lorsque l'éclairage naturel n'est pas suffisant mais également pour déboucher les ombres et les sujets en contre-jour, ou encore pour ajouter une lumière dans le regard du sujet.

■ **Utilisation du flash intégré : modes** AUTO, , , , , et

**1 Choisir un mode de flash** (📖 144).

**2 Prendre des photos.**

Le flash s'ouvre si nécessaire lorsque vous appuyez sur le déclencheur à mi-course, et se déclenche au moment où la photo est prise. *Si le flash ne se libère pas automatiquement, N'ESSAYEZ PAS de l'ouvrir manuellement. Vous risqueriez de l'endommager.*

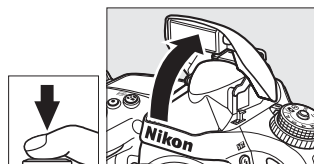

■ **Utilisation du flash intégré : modes P, S, A, M et**

**1 Libérer le flash.**

Appuyez sur la commande ( ) pour ouvrir le flash.

**2 Choisir un mode de flash** (modes P, S, A et M uniquement ; 📖 144).

**3 Prendre des photos.**

Le flash se déclenche à chaque fois qu'une photo est prise.

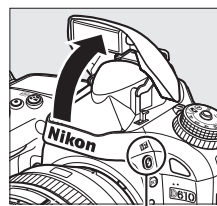

Commande ( )

### **Mesure**

Sélectionnez la mesure matricielle ou pondérée centrale pour activer le dosage flash/ambiance i-TTL pour reflex numérique. Le mode de flash i-TTL standard pour reflex numérique est automatiquement activé lorsque vous sélectionnez la mesure spot.

# Mode de flash

Les modes de flash disponibles dépendent du mode de prise de vue sélectionné :

AUTO,		
AUTO Automatique	AUTO SLOW Automatique + synchro lente + atténuation des yeux rouges	Dosage flash/ambiance
AUTO Atténuation des yeux rouges	AUTO SLOW Automatique+synchro lente	
Désactivé	Désactivé	

P, A	S, M
Dosage flash/ambiance	Dosage flash/ambiance
Atténuation des yeux rouges	Atténuation des yeux rouges
SLOW Synchro lente+atténuation des yeux rouges	REAR Synchro sur le second rideau
SLOW Synchro lente	
REAR Second rideau+synchro lente*	

\* SLOW s'affiche lorsque le réglage est terminé.

Pour choisir un mode de flash, appuyez sur la commande () et tournez la molette de commande principale jusqu'à l'apparition du réglage souhaité sur l'écran de contrôle.

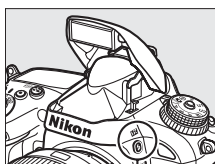

Commande ()

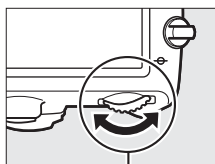

Molette de commande principale

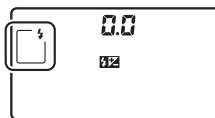

Écran de contrôle





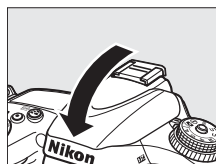

## Fermeture du flash intégré

Pour économiser la charge de l'accumulateur lorsque vous n'utilisez pas le flash, refermez-le en appuyant doucement dessus jusqu'à ce qu'il se verrouille.





## Modes de flash par défaut

Les modes de flash par défaut sont indiqués ci-dessous.

Mode	Par défaut	Mode	Par défaut
 AUTO,  ,  ,  , 	Automatique		Automatique+synchro lente
	Automatique+atténuation des yeux rouges	T, P, S, A, M	Dosage flash/ambiance

## Modes de flash

Les modes de flash répertoriés à la page précédente peuvent combiner un ou plusieurs des réglages suivants, comme l'indique l'icône du mode de flash :

- **AUTO (flash automatique)** : en cas de faible éclairage ou de sujet à contre-jour, le flash s'ouvre automatiquement lorsque vous appuyez sur le déclencheur à mi-course, et se déclenche en fonction des besoins.
-  (**atténuation des yeux rouges**) : utilisez ce mode pour réaliser des portraits. L'illuminateur d'atténuation des yeux rouges s'allume avant que le flash ne se déclenche afin de réduire l'effet « yeux rouges ».
-  (**désactivé**) : le flash ne se déclenche pas, même si l'éclairage est faible ou que le sujet est à contre-jour.
- **SLOW (synchro lente)** : la vitesse d'obturation ralentit automatiquement pour capturer la lumière de l'arrière-plan pendant la nuit ou lorsque l'éclairage est faible. Utilisez ce réglage pour incorporer l'éclairage de l'arrière-plan à un portrait.
- **REAR (synchro sur le second rideau)** : le flash se déclenche juste avant que l'obturateur ne se ferme, créant ainsi un filé de lumière derrière les sources lumineuses en mouvement (ci-dessous à droite). Si cette icône ne s'affiche pas, le flash se déclenche à l'ouverture de l'obturateur (synchro sur le premier rideau). L'effet produit sur les sources lumineuses en mouvement est représenté ci-dessous à gauche).



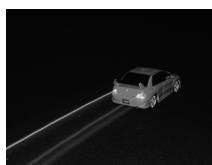

*Synchro sur le premier rideau*



*Synchro sur le second rideau*

## Le flash intégré

Utilisez le flash intégré avec des objectifs ayant des focales de 24–300 mm en format FX (16–300 mm en format DX ;  288). Retirez tout parasoleil pour éviter les ombres. Le flash a une portée minimale de 60 cm et ne peut pas être utilisé dans la plage macro des zooms dotés d'une fonction macro. Vous pouvez utiliser le contrôle de flash i-TTL à des sensibilités comprises entre 100 et 6400 ISO. Si la sensibilité est supérieure à 6400 ISO, vous risquez de ne pas obtenir les résultats souhaités à certaines distances ou avec certaines ouvertures.





Si le flash se déclenche en mode de déclenchement continu ( 83), une seule photo est prise à chaque pression du déclencheur.

Le déclenchement peut être brièvement désactivé pour protéger le flash s'il a été utilisé pendant plusieurs prises de vues consécutives. Vous pouvez le réutiliser après une courte pause.

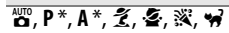

## Vitesses d'obturation disponibles avec le flash intégré

Les vitesses d'obturation suivantes sont disponibles avec le flash intégré.

Mode	Vitesse d'obturation	Mode	Vitesse d'obturation
	1/200–1/60 s	<b>S*</b>	1/200–30 s
	1/200–1/125 s	<b>M*</b>	1/200–30 s, 
	1/200–1 s		







\* Des vitesses d'obturation aussi rapides que 1/4000 s sont disponibles avec les flashes optionnels SB-910, SB-900, SB-800, SB-700 et SB-600 lorsque **1/250 s (Auto FP)** ou **1/200 s (Auto FP)** est sélectionné comme option pour le Réglage personnalisé e1 (**Vitesse de synchro. flash**,  234). Lorsque **1/250 s (Auto FP)** est sélectionné, des vitesses d'obturation aussi rapides que le 1/250 s sont disponibles avec le flash intégré.

## Mode de contrôle du flash

L'appareil photo autorise les modes de contrôle du flash i-TTL suivants :

- **Dosage flash/ambiance i-TTL pour reflex numérique:** le flash émet une série de pré-éclairs pratiquement invisibles (pré-éclairs pilote) juste avant l'éclair principal. Les pré-éclairs reflétés par les objets dans tout le cadre sont détectés par un capteur RVB de 2016 photosites et analysés en prenant en compte l'information de distance indiquée par le système de mesure matricielle afin d'ajuster l'intensité du flash et de produire un équilibre naturel entre le sujet principal et l'éclairage ambiant de l'arrière-plan. Avec les objectifs de type G, E ou D, l'information de distance est prise en compte pour le calcul de l'intensité du flash. Il est possible d'améliorer la précision du calcul avec les objectifs sans microprocesseur en fournissant les données d'objectif ( focale et ouverture maximale ; voir  172). Indisponible avec la mesure spot.
- **Flash i-TTL standard pour reflex numérique:** l'intensité du flash est réglée pour apporter de la lumière dans le cadre avec une intensité standard ; la luminosité de l'arrière plan n'est pas prise en compte. Recommandé pour les photos dans lesquelles le sujet principal est mis en valeur par rapport aux détails de l'arrière-plan ou lorsque la correction de l'exposition est utilisée. Le mode de flash i-TTL standard pour reflex numérique est automatiquement activé lorsque vous sélectionnez la mesure spot.

Vous pouvez sélectionner le mode de contrôle pour le flash intégré à l'aide du Réglage personnalisé e3 (**Contrôle du flash intégré**,  236). L'affichage des informations indique le mode de contrôle du flash intégré de la manière suivante:

	Synchro. flash	Auto FP (  234)
<b>i-TTL</b>		—
<b>Manuel</b>		—
<b>Flash stroboscopique</b>		—
<b>Mode contrôleur</b>		

## Ouverture, sensibilité et portée du flash

La portée du flash varie en fonction de la sensibilité (équivalence ISO) et de l'ouverture.

Ouverture pour un équivalent ISO de							Portée
100	200	400	800	1600	3200	6400	m
1.4	2	2.8	4	5.6	8	11	0,7–8,5
2	2.8	4	5.6	8	11	16	0,6–6,0
2.8	4	5.6	8	11	16	22	0,6–4,2
4	5.6	8	11	16	22	32	0,6–3,0
5.6	8	11	16	22	32	—	0,6–2,1
8	11	16	22	32	—	—	0,6–1,5
11	16	22	32	—	—	—	0,6–1,1
16	22	32	—	—	—	—	0,6–0,7

Le flash intégré a une portée minimale de 60 cm.



En mode **P**, l'ouverture maximale (le plus petit chiffre) est limitée en fonction de la sensibilité ISO, comme indiqué ci-dessous :

Ouverture maximale pour une sensibilité ISO de :						
100	200	400	800	1600	3200	6400
2.8	3.5	4	5	5.6	7.1	8

Si l'ouverture maximale de l'objectif est inférieure à celles indiquées ci-dessus, la valeur maximale de l'ouverture est l'ouverture maximale de l'objectif.

## Informations complémentaires

Reportez-vous à la page 149 pour en savoir plus sur la mémorisation de l'intensité du flash (FV) sur un sujet mesuré avant de recomposer une photo.

Pour en savoir plus sur la synchronisation ultra-rapide auto FP et le choix d'une vitesse de synchro. flash, reportez-vous au Réglage personnalisé e1 (**Vitesse de synchro. flash**,  234). Pour en savoir plus sur la sélection de la vitesse d'obturation la plus lente disponible avec le flash, reportez-vous au Réglage personnalisé e2 (**Vitesse d'obturation flash**,  235). Pour en savoir plus sur le contrôle du flash et l'utilisation du flash intégré en mode contrôleur, reportez-vous au Réglage personnalisé e3 (**Contrôle du flash intégré**,  236).

Reportez-vous à la page 292 pour en savoir plus sur l'utilisation des flashes optionnels.





# Correction du flash

(Modes P, S, A et M uniquement)

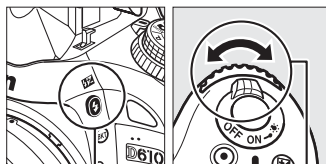

La correction du flash permet de modifier l'intensité du flash de  $-3$  IL à  $+1$  IL par incrément de  $1/3$  IL afin de modifier la luminosité du sujet principal par rapport à l'arrière-plan. L'intensité du flash peut être augmentée pour apporter plus de lumière sur le sujet principal, ou réduite pour empêcher une surexposition ou des réflexions indésirables.

Appuyez sur la commande  et tournez la molette de commande secondaire jusqu'à l'apparition de la valeur souhaitée sur l'écran de contrôle. D'une manière générale, choisissez une valeur positive pour éclaircir le sujet, et une valeur négative pour l'assombrir.



Commande  



Molette de  
commande

Aux valeurs autres que  $\pm 0,0$ , l'icône  s'affiche sur l'écran de contrôle et dans le viseur, une fois que vous avez relâché la commande . Vous pouvez vérifier la valeur actuellement sélectionnée pour la correction du flash en appuyant sur la commande .

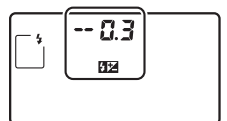
Vous pouvez rétablir l'intensité normale du flash en réglant la correction du flash sur  $\pm 0,0$ . La correction du flash n'est pas réinitialisée par l'extinction de l'appareil photo.



$\pm 0$  EV

 ((commande ) appuyée)



$-0,3$  IL





$+1,0$  IL

## Flashes optionnels

La correction du flash est également disponible avec les flashes optionnels qui prennent en charge le Système d'éclairage créatif de Nikon (CLS). Les flashes SB-910, SB-900, SB-800, SB-700 et SB-600 vous permettent aussi de régler la correction du flash à l'aide de leurs commandes : la valeur sélectionnée avec le flash s'ajoute à la valeur sélectionnée avec l'appareil photo.

## Informations complémentaires

Pour savoir comment choisir la valeur d'incrément de la correction du flash, reportez-vous au Réglage personnalisé b2 (**Incrément de l'exposition**,  224). Pour savoir comment combiner la correction du flash et celle de l'exposition, reportez-vous au Réglage personnalisé e4 (**Correction expo. pour flash**,  240). Pour savoir comment faire varier automatiquement l'intensité du flash sur une série de photos, reportez-vous à la page 153.

# Mémorisation FV

Cette fonction est utilisée pour mémoriser l'intensité du flash, ce qui permet de recomposer des photos sans modifier l'intensité du flash, en étant sûr que cette dernière convient au sujet même s'il ne se trouve pas au centre du cadre. L'intensité du flash est automatiquement réglée en cas de modification de la sensibilité et de l'ouverture.









Pour utiliser la mémorisation FV :

## 1 Attribuer la mémorisation FV à la commande Fn.



Sélectionnez **Mémorisation FV** pour le Réglage personnalisé f2 (**Régler la commande Fn**,  242).

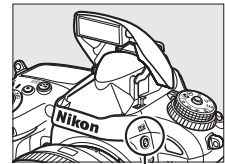

## 2 Libérer le flash.

En modes **P**, **S**, **A**, **M** et **l1**, vous pouvez libérer le flash en appuyant sur la commande  ( 242). En modes , , , , ,  et , le flash s'ouvre automatiquement dès que nécessaire.





Commande  ( 242)

## 3 Effectuer la mise au point.

Positionnez le sujet au centre du cadre et appuyez sur le déclencheur à mi-course pour effectuer la mise au point.



## 4 Mémoriser l'intensité du flash.

Après avoir vérifié la présence du témoin de disponibilité du flash ( ) dans le viseur, appuyez sur la commande **Fn**. Le flash émet un pré-éclair pilote pour déterminer l'intensité nécessaire du flash. L'intensité du flash est mémorisée à ce niveau et l'icône de mémorisation FV ( ) s'affiche dans le viseur.

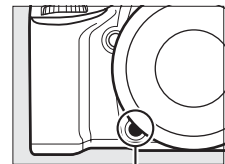

Commande **Fn**



## 5 Recomposer la photo.



## 6 Prendre la photo.

Appuyez sur le déclencheur jusqu'en fin de course pour prendre la photo. Si vous le souhaitez, vous pouvez prendre d'autres photos avec la même mémorisation FV.

## 7 Désélectionner la mémorisation FV.

Appuyez sur la commande **Fn** pour annuler la mémorisation FV. Vérifiez que l'icône de mémorisation FV (FV) a disparu du viseur.

### ✓ Utilisation de la mémorisation FV avec le flash intégré

La mémorisation FV est uniquement disponible avec le flash intégré lorsque **TTL** est sélectionné pour le Réglage personnalisé e3 (**Contrôle du flash intégré**, □ 236).

### ✍ Utiliser la mémorisation FV avec des flashes optionnels

La mémorisation FV est également disponible avec les flashes optionnels en modes de contrôle de flash TTL et (lorsqu'ils sont disponibles) en mode AA avec pré-éclair pilotes et en mode A avec pré-éclair pilotes. Notez que si le mode contrôleur est sélectionné pour le Réglage personnalisé e3 (**Contrôle du flash intégré**, □ 236), vous devrez régler le mode de contrôle du flash pour le flash principal ou au moins un groupe de flashes asservis sur TTL ou AA.

### ✍ Mesure

Les zones de mesure pour la mémorisation FV en cas d'utilisation d'un flash optionnel sont les suivantes :

Flash	Mode de flash	Zone mesurée
Flash autonome	i-TTL	Cercle de 5 mm au centre du cadre
	AA	Zone mesurée par la mesure de l'exposition du flash
Utilisé avec d'autres flashes (Système évolué de flash asservi sans fil)	i-TTL	Tout le cadre
	AA	Zone mesurée par la mesure de l'exposition du flash
	A (flash principal)	

### ✍ Informations complémentaires

Pour en savoir plus sur l'utilisation de la commande aperçu de la profondeur de champ ou la commande AE-L/AF-L pour la mémorisation FV, reportez-vous au Réglage personnalisé f3 (**Régler commande d'aperçu**, □ 244) ou au réglage personnalisé f4 (**Régler commande AE-L/AF-L**, □ 244).





# Autres options de prise de vue





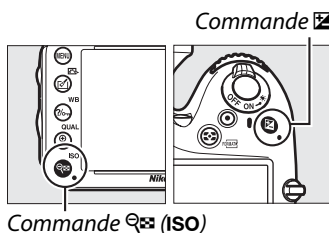

## Réinitialisation par deux commandes : rétablissement des réglages par défaut

Vous pouvez rétablir les réglages par défaut de l'appareil photo en appuyant simultanément pendant plus de deux secondes sur les commandes **Q** (ISO) et **☑** (ces commandes sont marquées d'un point vert). L'écran de contrôle s'éteint brièvement pendant la réinitialisation des réglages.



Option	Par défaut	
Qualité d'image	JPEG normal	93
Taille d'image	Large	95
Balance des blancs	Automatique > Normale	115
Réglage précis	A-B: 0, G-M: 0	117
HDR (grande plage dynamique)	Désactivé <sup>1</sup>	139
Réglage de la sensibilité		
Sensibilité		
Modes auto et scène	Automatique	105
<b>P, S, A, M</b>	100	
Contrôle sensibilité auto.	Désactivé	107
Intervallomètre	Désactivé <sup>2</sup>	164
Autofocus (viseur)		
Mode autofocus	AF-A	97
Mode de zone AF		
	AF point sélectif	99
	AF zone dynamique 39 points	
	AF zone automatique	



Option	Par défaut	
Autofocus (visée écran/vidéo)		
Mode autofocus	AF-S	51
Mode de zone AF		
 P, S, A, M	AF zone large	52
	AF zone normale	
	AF priorité visage	
Point AF <sup>3</sup>	Central	101
Mesure	Matricielle	109
Mémo. expo. (temporisée)	Désactivée	102, 110
Bracketing	Désactivé	153
Réglages Picture Control <sup>4</sup>	Inchangés	129
Correction du flash	Désactivée	148
Correction de l'exposition	Désactivée	112
Temporisation miroir levé	Désactivée	231
Mode de flash		
	Automatique	144
	Automatique+atténuation des yeux rouges	
	Automatique+synchro lente	
<b>P, S, A, M</b>	Dosage flash/ambiance	
Mémorisation FV	Désactivée	149
Surimpression	Désactivée <sup>5</sup>	160
Décalage du programme	Désactivé	75
+ NEF (RAW)	Désactivé	242

1 L'écart d'exposition et le lissage ne sont pas réinitialisés.

2 Si une prise de vue par intervallo-mètre est en cours, elle sera arrêtée. L'heure de démarrage, l'intervalle entre les vues et le nombre d'intervalles ne sont pas réinitialisés.

3 Le point AF ne s'affiche pas si AF zone automatique a été sélectionné comme mode de zone AF.

4 Uniquement pour le Picture control actuellement sélectionné.

5 Si une surimpression est en cours, la prise de vue cessera et la surimpression sera créée à partir des expositions enregistrées jusque-là. Le gain et le nombre de prises de vues ne sont pas réinitialisés.



# Bracketing

(Modes P, S, A et M uniquement)

Le bracketing fait varier automatiquement l'exposition, l'intensité du flash, le D-Lighting actif (ADL) ou la balance des blancs pour changer légèrement l'exposition à chaque vue, prenant une série d'expositions différenciées autour de la valeur actuellement sélectionnée. À choisir dans les situations où il est difficile de déterminer l'exposition, l'intensité du flash (uniquement avec les modes de contrôle de flash i-TTL et, lorsqu'il est accepté, ouverture auto ; voir les pages 146, 236 et 294), la balance des blancs ou le D-Lighting actif, ou lorsque vous n'avez pas assez de temps pour vérifier les résultats et ajuster les réglages à chaque vue, ou encore pour essayer différents réglages sur un même sujet.

## ■ Bracketing de l'exposition et du flash

Pour faire varier l'exposition et/ou l'intensité du flash sur une série de photos :

### 1 Sélectionner le bracketing du flash ou de l'exposition pour le Réglage personnalisé e6 (Réglage du bracketing auto.) dans le menu Réglages perso.

Pour afficher les menus, appuyez sur la commande MENU. Sélectionnez le Réglage personnalisé e6 (Réglage du bracketing auto.) dans le menu Réglages perso., mettez en surbrillance une option, puis appuyez sur **OK**. Choisissez **Exposition auto. & flash** pour faire varier à la fois l'exposition et l'intensité du flash, **Exposition auto. seulement** pour faire varier uniquement l'exposition ou **Flash seulement** pour ne faire varier que l'intensité du flash.

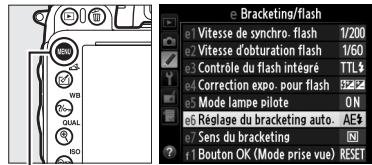

Commande MENU

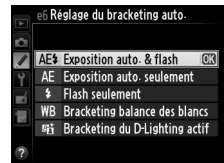

### 2 Choisir le nombre de prises de vues.

Tout en appuyant sur la commande BKT, tournez la molette de commande principale pour choisir le nombre de prises de vues dans la séquence de bracketing et l'ordre dans lequel elles seront prises.

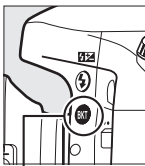

Commande BKT



Molette de commande principale

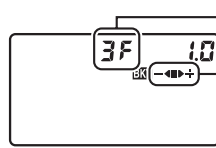

Écran de contrôle

Nombre de prises de vues  
Indicateur d'avancement du bracketing

Nb de vues	Indicateur d'avancement du bracketing	Sens du bracketing
3F	←▶+	Exposition normale, sous-exposition, surexposition
+2F	▶+	Exposition normale, surexposition
--2F	←▶	Exposition normale, sous-exposition

BKT s'affiche dans le viseur (voir ci-contre) ;  
BKT s'affiche sur l'écran de contrôle.



### 3 Sélectionner un incrément de bracketing.

Tout en appuyant sur la commande **BKT**, tournez la molette de commande secondaire pour choisir l'incrément de bracketing.

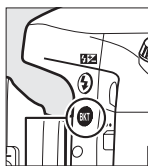

Commande  
**BKT**

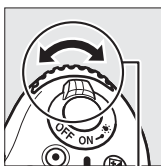

Molette de commande  
secondaire

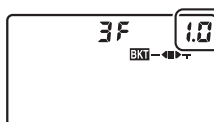

Écran de contrôle

Incrément du  
bracketing

#### Informations complémentaires

Pour en savoir plus sur la sélection de l'incrément, reportez-vous au Réglage personnalisé b2 (**Incrément de l'exposition**, □ 224). Pour en savoir plus sur la sélection de l'ordre dans lequel s'effectue le bracketing, reportez-vous au Réglage personnalisé e7 (**Sens du bracketing**, □ 241).

### 4 Cadrer, effectuer la mise au point et prendre la photo.

L'appareil photo modifie l'exposition et/ou l'intensité du flash à chaque vue en fonction du programme de bracketing sélectionné. Les modifications apportées à l'exposition s'ajoutent à celles effectuées avec la correction de l'exposition (□ 112), permettant ainsi d'obtenir des valeurs de correction de l'exposition supérieures à 5 IL.



Lorsque le bracketing est activé, un indicateur d'avancement du bracketing s'affiche sur l'écran de contrôle. Un segment disparaît de l'indicateur après chaque prise de vue : le segment ■ après une prise de vue inchangée, le segment ← après une prise de vue avec un incrément négatif et le segment ► après une prise de vue avec un incrément positif.

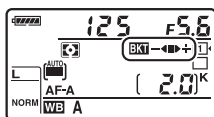

Exposition modifiée de :  
0 IL (■)

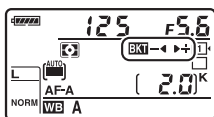

Exposition modifiée de :  
-1 IL (←)

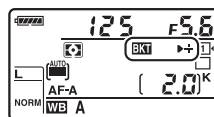

Exposition modifiée de :  
+1 IL (►)

Pour annuler le bracketing, appuyez sur la commande **BKT** et tournez la molette de commande principale jusqu'à la disparition de l'indicateur d'avancement du bracketing et de l'icône **BKT**.

### **Bracketing de l'exposition et du flash**

Avec les modes de déclenchement continu basse vitesse, continu haute vitesse et Qc (continu silencieux), la prise de vue s'arrête une fois qu'ont été prises toutes les vues spécifiées dans le programme de bracketing. La prise de vue reprend dès que vous appuyez sur le déclencheur.

Si la carte mémoire est pleine avant la fin de la séquence, vous pourrez reprendre la prise de vue à partir de la dernière photo prise dès que vous aurez remplacé la carte mémoire ou libéré de l'espace sur la carte en effaçant des photos. Si vous éteignez l'appareil photo avant la fin de la séquence, le bracketing reprendra à partir de la dernière photo prise lorsque vous rallumerez l'appareil photo.

### **Bracketing de l'exposition**

L'appareil photo modifie l'exposition en faisant varier la vitesse d'obturation et l'ouverture (mode **P**), l'ouverture (mode **S**), ou la vitesse d'obturation (modes **A** et **M**). Si **Activé** est sélectionné pour **Réglage de la sensibilité > Contrôle sensibilité auto.** (☐ 107) en modes **P**, **S** et **A**, l'appareil photo fait automatiquement varier la sensibilité afin d'obtenir une exposition optimale lorsque les limites du système d'exposition de l'appareil photo sont dépassées. En mode **M**, l'appareil photo utilise d'abord le contrôle automatique de la sensibilité pour se rapprocher autant que possible de l'exposition optimale, puis effectue le bracketing autour de cette exposition en faisant varier la vitesse d'obturation.



## ■ Bracketing de la balance des blancs

L'appareil photo crée plusieurs copies de chaque photo, chacune avec une balance des blancs différente. Pour en savoir plus sur la balance des blancs, reportez-vous à la page 115.

### 1 Sélectionner le bracketing de la balance des blancs.

Choisissez **Bracketing balance des blancs** pour le Réglage personnalisé e6 **Réglage du bracketing auto.**

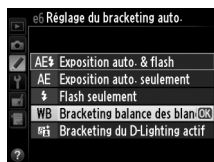

### 2 Choisir le nombre de prises de vues.

Tout en appuyant sur la commande **BKT**, tournez la molette de commande principale pour choisir le nombre de prises de vues dans la séquence de bracketing et l'ordre dans lequel elles seront prises.

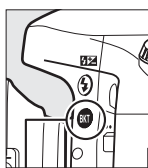

Commande  
BKT



Molette de commande  
principale

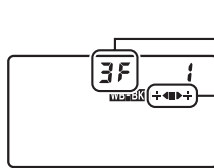

Nombre de prises  
de vues  
Indicateur  
d'avancement  
du bracketing

**BKT** s'affiche dans le viseur (voir ci-contre) ; **WB-BKT** s'affiche sur l'écran de contrôle.



### 3 Sélectionner l'incrément pour la balance des blancs.

Tout en appuyant sur la commande **BKT**, tournez la molette de commande secondaire pour choisir l'incrément entre 1 (5 mireds ; □ 119), 2 (10 mireds) ou 3 (15 mireds). La valeur **B** indique la quantité de bleu, la valeur **A** la quantité d'ambre (□ 117).

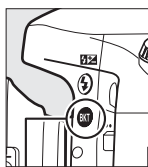

Commande  
BKT

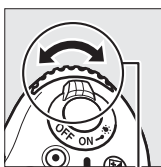

Molette de commande  
secondaire

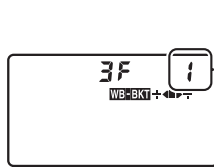

Incrément de la  
balance des blancs

Les programmes de bracketing avec un incrément de 1 sont répertoriés ci-dessous.

Écran de contrôle	Indicateur d'avancement du bracketing	Nb de vues	Incrément	Sens du bracketing
b2F 1	+◀	2	1B	0 / 1 B
A2F 1	▶+	2	1A	0 / 1 A
3F 1	+◀▶+	3	1A, 1B	0 / 1 A / 1 B

## 4 Cadrer, effectuer la mise au point et prendre la photo.

Chaque vue est traitée afin de créer le nombre de copies spécifié dans le programme de bracketing, avec pour chaque copie une balance des blancs différente. Les modifications apportées à la balance des blancs s'ajoutent au réglage de balance des blancs spécifié avec le réglage précis de la balance des blancs.

Si le nombre de prises de vues dans le programme de bracketing est supérieur au nombre de vues restantes, **FuLi** et l'icône de la carte concernée clignotent sur l'écran de contrôle, l'icône **FuLi** apparaît en clignotant dans le viseur comme illustré à droite et le déclenchement s'avère impossible. La prise de vue peut commencer dès qu'une nouvelle carte mémoire est insérée.

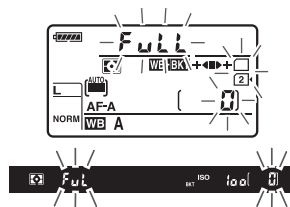



Pour annuler le bracketing, appuyez sur la commande **BKT** et tournez la molette de commande principale jusqu'à la disparition de l'indicateur d'avancement du bracketing et de l'icône **WB=BKT**.

### Bracketing de la balance des blancs

Le bracketing de la balance des blancs n'est pas disponible avec la qualité d'image NEF (RAW). Sélectionner **NEF (RAW)**, **NEF (RAW)+JPEG fine**, **NEF (RAW)+JPEG normal** ou **NEF (RAW)+JPEG basic** annule le bracketing de la balance des blancs.

Le bracketing de la balance des blancs ne modifie que la température de couleur (l'axe ambre-bleu dans l'affichage du réglage précis de la balance des blancs,  117). Aucune modification n'est apportée à l'axe vert-magenta.

En mode retardateur ( 85), l'appareil photo crée le nombre de copies spécifié dans le programme de la balance des blancs à chaque fois que le déclenchement a lieu, quelle que soit l'option sélectionnée pour le Réglage personnalisé c3 (**Retardateur**) > **Nombre de prises de vues** ( 227).

Si vous éteignez l'appareil photo alors que le voyant d'accès à la carte mémoire est allumé, l'appareil photo ne s'éteindra qu'une fois toutes les photos de la séquence enregistrées.



## ■ Bracketing du D-Lighting actif

L'appareil photo fait varier le D-Lighting actif sur une série d'expositions. Pour en savoir plus sur le D-Lighting actif, reportez-vous à la page 137.

### 1 Sélectionner le bracketing du D-Lighting actif.

Choisissez **Bracketing du D-Lighting actif** pour le Réglage personnalisé e6 **Réglage du bracketing auto.**

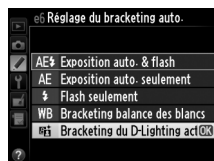

### 2 Choisir le nombre de prises de vues.

Tout en appuyant sur la commande **BKT**, tournez la molette de commande principale pour choisir le nombre de prises de vues dans la séquence de bracketing. Choisissez deux prises de vues pour prendre une photo avec le D-Lighting actif désactivé et une autre avec la valeur actuellement sélectionnée pour le **D-Lighting actif** dans le menu Prise de vue (si le D-Lighting actif est désactivé, la seconde vue est prise avec le D-Lighting actif réglé sur **Automatique**). Choisissez trois prises de vues pour prendre une série de photos avec le D-Lighting actif réglé sur **Désactivé, Normal et Élevé**.

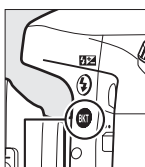

Commande  
**BKT**



Molette de  
commande  
principale

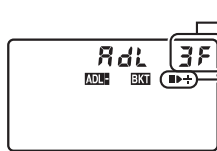

Écran de contrôle

Nombre de prises  
de vues  
Indicateur  
d'avancement du  
bracketing

**BKT** s'affiche dans le viseur (voir ci-contre) ; **ADL-BKT** s'affiche sur l'écran de contrôle.





### 3 Cadrer, effectuer la mise au point et prendre la photo.

L'appareil photo modifie le D-Lighting actif à chaque vue en fonction du programme de bracketing sélectionné. Lorsque le bracketing est activé, un indicateur d'avancement du bracketing s'affiche sur l'écran de contrôle. Un segment disparaît de l'indicateur après chaque prise de vue : le segment ■ après la première prise de vue, le segment ► après la deuxième prise de vue et le segment + après la troisième prise de vue (si applicable).

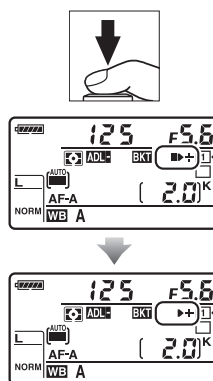

Pour annuler le bracketing, appuyez sur la commande **BKT** et tournez la molette de commande principale jusqu'à la disparition de l'indicateur d'avancement du bracketing et de l'icône **ADL=BKT**.

#### Bracketing du D-Lighting actif

Avec les modes de déclenchement continu basse vitesse, continu haute vitesse et Qc (continu silencieux), la prise de vue s'arrête une fois qu'ont été prises toutes les vues spécifiées dans le programme de bracketing. La prise de vue reprend dès que vous appuyez sur le déclencheur.

Si la carte mémoire est pleine avant que toutes les photos de la séquence aient été prises, la prise de vue pourra reprendre à partir de la dernière photo prise dès que vous aurez remplacé la carte mémoire ou effacé des photos pour libérer de l'espace. Si vous éteignez l'appareil photo avant la fin de la séquence, le bracketing reprendra à partir de la dernière photo prise dès que vous rallumerez l'appareil photo.



Suivez les étapes ci-dessous pour enregistrer une série de deux ou trois vues dans une seule photo. Les surimpressions peuvent utiliser les données RAW du capteur d'image de l'appareil photo pour produire des couleurs nettement supérieures à celles des superpositions photographiques générées par les logiciels.

## ■ Création d'une surimpression

Il est impossible d'enregistrer des surimpressions en mode de visée écran. Quittez la visée écran avant de poursuivre. Notez qu'avec les réglages par défaut, la prise de vue prend fin et une surimpression est automatiquement enregistrée si aucune opération n'est réalisée au bout de 30 s.

### ✍ Temps d'enregistrement prolongés

Pour un intervalle entre les expositions de plus de 30 s, rallongez la temporisation prévue avant l'extinction du système de mesure à l'aide du Réglage personnalisé c2 (**Temporisation mode veille**, □ 227). L'intervalle maximal entre les vues est de 30 s plus long que l'option sélectionnée pour le Réglage personnalisé c2. Si le moniteur s'éteint pendant la visualisation ou les opérations de menu, la prise de vue cessera 30 s après l'extinction du système de mesure et une surimpression sera créée à partir des images enregistrées jusque là.

## 1 Sélectionner Surimpression dans le menu Prise de vue.

Appuyez sur la commande MENU pour afficher les menus. Mettez en surbrillance **Surimpression** dans le menu Prise de vue et appuyez sur ►.

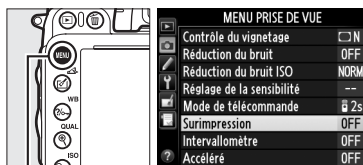

Commande MENU



## 2 Sélectionner un mode.

Mettez en surbrillance **Mode de surimpression** et appuyez sur ►.



Mettez en surbrillance l'une des options suivantes et appuyez sur OK.

- **Pour prendre une série de surimpressions**, sélectionnez **ON** ➤ **Activé (série)**. La prise de vue en surimpression continue jusqu'à ce que **Désactivé** soit sélectionné pour **Mode de surimpression**.
- **Pour prendre une seule surimpression**, sélectionnez **Activé (une seule photo)**. La prise de vue normale reprend automatiquement, une fois la surimpression créée.
- **Pour quitter sans créer d'autres surimpressions**, sélectionnez **Désactivé**.



Si **Activé (série)** ou **Activé (une seule photo)** est sélectionné, l'icône  apparaît sur l'écran de contrôle.

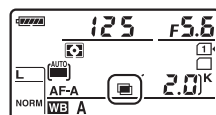

## 3 Choisir le nombre de prises de vues.

Mettez en surbrillance **Nombre de prises de vues** et appuyez sur ►.

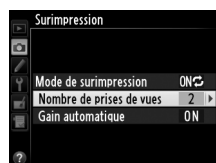

Appuyez sur ▲ ou ▼ pour choisir le nombre de vues qui seront combinées pour ne former qu'une seule photo et appuyez sur OK.



## 4 Choisir le niveau de gain.

Mettez en surbrillance **Gain automatique** et appuyez sur ►.

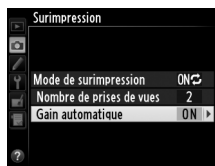

Les options suivantes apparaissent. Mettez une option en surbrillance et appuyez sur OK.

- **Activé** : le gain est réglé en fonction du nombre de vues réellement enregistrées (le gain pour chaque vue est réglé sur  $1/2$  pour 2 vues, sur  $1/3$  pour 3 vues, etc.).
- **Désactivé** : le gain n'est pas ajusté lors de l'enregistrement de la surimpression. Recommandé si l'arrière-plan est sombre.

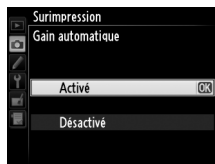

## 5 Cadrer, effectuer la mise au point et prendre la photo.

En modes de déclenchement continu haute vitesse, continu basse vitesse et Qc (continu silencieux) (☞ 83), l'appareil photo enregistre toutes les vues en une seule rafale. Si **Activé (série)** est sélectionné, l'appareil continue d'enregistrer des surimpressions tant que vous appuyez sur le déclencheur ; si **Activé (une seule photo)** est sélectionné, le mode de surimpression s'annule une fois la première photo prise. En mode retardateur, l'appareil photo enregistre automatiquement le nombre de vues sélectionné à l'étape 3 en page 161, quelle que soit l'option sélectionnée pour le réglage personnalisé c3 (**Retardateur**) > **Nombre de prises de vues** (☞ 227) ; l'intervalle entre les prises de vues est néanmoins contrôlé par le réglage personnalisé c3 (**Retardateur**) > **Intervalle entre les vues**. Avec les autres modes de déclenchement, une seule photo est prise à chaque pression du déclencheur. Continuez de photographier jusqu'à ce que toutes les vues aient été prises (pour en savoir plus sur l'interruption des surimpressions avant que toutes les vues aient été enregistrées, reportez-vous à la page 163).



L'icône  clignote jusqu'à la fin de la prise de vue. Si **Activé (série)** est sélectionné, la prise de vue en mode surimpression ne cesse que lorsque **Désactivé** est sélectionné comme option de surimpression ; si **Activé**

**(une seule photo)** est sélectionné, le mode surimpression cesse automatiquement dès que la surimpression est terminée. L'icône  disparaît de l'affichage lorsque la prise de vue en mode surimpression est terminée.

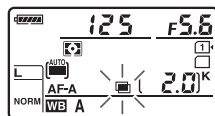

## ■ Interruption des surimpressions

Pour interrompre la surimpression avant d'avoir pris le nombre de vues spécifié, sélectionnez **Désactivé** comme option pour le mode de surimpression. Si la prise de vue s'arrête avant que le nombre de vues aient été prises, une surimpression est créée à partir des vues enregistrées jusque là. Si **Gain automatique** est activé, le gain est réglé pour refléter le nombre de vues

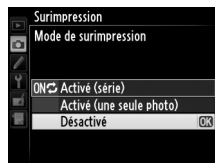

réellement enregistrées. Notez que la prise de vue s'arrête automatiquement si :

- Une réinitialisation par deux commandes est effectuée (☞ 151)
- L'appareil photo est mis hors tension
- L'accumulateur est déchargé
- Des photos sont effacées

### ☑ Surimpressions

Ne retirez pas, ni ne remplacez la carte mémoire pendant l'enregistrement d'une surimpression.

Il est impossible d'enregistrer des surimpressions en mode de visée écran. La prise de vue en visée écran désactive le **Mode de surimpression**.

Du bruit (pixels lumineux répartis de manière aléatoire, voile ou lignes) risque d'apparaître sur les photos prises avec **Désactivé** sélectionné pour le gain automatique (☞ 162).

Les informations répertoriées dans l'affichage des informations de la photo en mode visualisation (notamment la mesure, l'exposition, le mode de prise de vue, la focale, la date d'enregistrement et l'orientation de l'appareil photo) sont celles de la première vue prise pour la surimpression.

### ✍ Photographie en mode intervallo-mètre

Si le mode intervallo-mètre est activé avant que ne soit prise la première vue, l'appareil photo enregistrera les vues selon l'intervalle sélectionné jusqu'à ce que le nombre de vues spécifié dans le menu surimpression soit atteint (le nombre de vues indiqué dans le menu Intervallo-mètre est ignoré). Ces expositions seront ensuite enregistrées sur une même photographie et la prise de vue en mode intervallo-mètre cessera (si **Activé (une seule photo)** est sélectionné pour le mode de surimpression, la prise de vue en mode surimpression cessera aussi automatiquement).

### ✍ Autres réglages

Pendant la réalisation de surimpressions, il est impossible de formater les cartes mémoire et certaines rubriques de menu sont grisées et ne peuvent pas être modifiées.



# Photographie en mode intervallo-mètre

L'appareil photo permet de prendre automatiquement des photos à des intervalles prédéfinis.

## ✓ Avant la prise de vue

Ne sélectionnez pas le mode retardateur (Ⓢ), télécommande (📡) ou MUP lorsque vous utilisez l'intervallo-mètre. Avant de commencer à photographier en mode intervallo-mètre, prenez une photo test avec les réglages actuels et regardez le résultat sur le moniteur.

Avant de choisir une heure de démarrage, sélectionnez **Fuseau horaire et date** dans le menu Configuration et vérifiez que la date et l'heure sont correctement réglées (📅 253).

L'utilisation d'un trépied est recommandée. Installez l'appareil photo sur un trépied avant de commencer la prise de vue. Pour ne pas risquer une interruption lors de la prise de vue, vérifiez que l'accumulateur EN-EL15 de l'appareil photo est entièrement chargé. En cas de doute, chargez l'accumulateur ou utilisez un adaptateur secteur EH-5b et un connecteur d'alimentation EP-5B (disponibles séparément).

## 1 Sélectionner Intervallo-mètre dans le menu Prise de vue.

Appuyez sur la commande MENU pour afficher les menus. Mettez en surbrillance **Intervallo-mètre** dans le menu Prise de vue et appuyez sur ►.



Commande MENU

## 2 Choisir une heure de démarrage.

Choisissez à quel moment l'intervallo-mètre va démarrer, parmi les options suivantes.

- **Pour démarrer immédiatement la prise de vue**, mettez en surbrillance **Maintenant** et appuyez sur ►. La prise de vue commence 3 s environ après la fin des réglages ; passez à l'étape 3.
- **Pour choisir une heure de démarrage**, mettez en surbrillance **Heure de démarrage** et appuyez sur ► afin d'afficher les options d'heure de démarrage indiquées à droite. Appuyez sur ◀ ou ► pour mettre en surbrillance les heures ou les minutes, puis sur ▲ ou ▼ pour les modifier. Appuyez sur ► pour continuer.

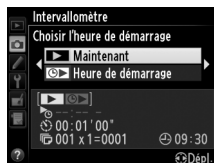

## 3 Choisir l'intervalle.

Appuyez sur ◀ ou ► pour mettre en surbrillance les heures, les minutes ou les secondes ; appuyez sur ▲ ou ▼ pour les modifier. Choisissez un intervalle plus long que le temps nécessaire pour prendre le nombre de prises de vues sélectionné à l'étape 4. Si l'intervalle est trop court, le nombre de photos réellement prises peut être inférieur au nombre total indiqué à l'étape 4 (le nombre d'intervalles multiplié par le nombre de prises de vues par intervalle). Appuyez sur 2 pour continuer.



## 4 Choisir le nombre d'intervalles et le nombre de prises de vues par intervalle.

Appuyez sur ◀ ou ▶ pour mettre en surbrillance le nombre d'intervalles ou le nombre de prises de vues ; appuyez sur ▲ ou ▼ pour les modifier. Appuyez sur ▶ pour continuer.

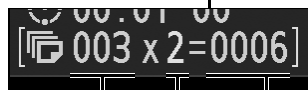

Nombre d'intervalles    Nombre de prises de vues/intervalles    Nombre total de prises de vues

## 5 Démarrer la prise de vue.

Mettez en surbrillance **Activé** et appuyez sur (pour revenir au menu Prise de vue sans démarrer l'intervalloètre, mettez en surbrillance **Désactivé** et appuyez sur ). La première prise de vue aura lieu à l'heure de démarrage définie ou après 3 s environ si l'option **Maintenant** a été sélectionnée pour **Choisir l'heure de démarrage** à l'étape 2. La prise de vue se poursuit en respectant l'intervalles sélectionné jusqu'à ce que toutes les photos soient prises. Notez que la vitesse d'obturation, la cadence de prise de vue et le temps nécessaire pour enregistrer les images peuvent varier d'un intervalle à l'autre. Par conséquent, la durée entre la fin d'un intervalle et le commencement du suivant peut être variable. S'il est impossible de poursuivre la prise de vue avec les réglages actuels (par exemple, si la vitesse d'obturation est actuellement sélectionnée en mode d'exposition manuel ou si l'heure de démarrage est dans moins d'une minute), un avertissement s'affiche sur le moniteur.



### Manque de mémoire





Si la carte mémoire est pleine, l'intervalloètre reste activé mais aucune photo n'est prise. Reprenez la prise de vue ( 167) après avoir effacé quelques photos ou avoir éteint l'appareil photo et inséré une autre carte mémoire.

### Occultation du viseur

Pour empêcher la lumière passant par le viseur d'interférer avec l'exposition, retirez l'ocilleton en caoutchouc et couvrez le viseur avec le protecteur d'oculaire DK-5 fourni ( 86).



## Photographie en mode intervalloètre

Le mode intervalloètre ne peut pas être combiné à des expositions longue durée (pose B,  79), à la prise de vue en visée écran ( 49) ou au mode accéléré ( 168) et n'est pas disponible en vidéo en visée écran ( 57) ou lorsque **Enregistrement de vidéos** est sélectionné pour le Réglage personnalisé g4 (**Régler le déclencheur**,  248)

## Mode de déclenchement

Quel que soit le mode de déclenchement sélectionné, l'appareil photo prend le nombre de vues spécifié à chaque intervalle. Les photos sont prises à une cadence pouvant atteindre 6 vues par seconde en mode **C**h (continu haute vitesse) ou 3 vues par seconde en mode **Q**c. En modes **S** (vue par vue) et **C**l (continu basse vitesse), les photos sont prises à la cadence sélectionnée pour le Réglage personnalisé d5 (**Cadence prise de vue en CL**,  229). En modes **Q** et **Q**c, le bruit émis par l'appareil photo est atténué.

## Bracketing

Ajustez les réglages du bracketing avant de démarrer la photographie en mode intervalloètre. Si le bracketing de l'exposition, du flash ou du D-Lighting est activé en même temps que le mode intervalloètre, l'appareil photo prendra le nombre de vues spécifié dans le programme de bracketing à chaque intervalle, quel que soit le nombre de vues spécifié dans le menu Intervalloètre. Si le bracketing de la balance des blancs est activé en même temps que le mode intervalloètre, l'appareil photo prendra une vue à chaque intervalle et la traitera de manière à créer le nombre de copies spécifié dans le programme de bracketing.

## Pendant la prise de vue

Pendant la prise de vue en mode intervalloètre, l'icône  clignote sur l'écran de contrôle. Juste avant le début de l'intervalle de prise de vue suivant, le nombre d'intervalles restants s'affiche à la place de la vitesse d'obturation, et le nombre de vues restantes dans l'intervalle en cours à la place de l'ouverture. Sinon, vous pouvez toujours voir le nombre d'intervalles restants et le nombre de vues dans chaque intervalle en appuyant sur le déclencheur à mi-course (une fois le déclencheur relâché, la vitesse d'obturation et l'ouverture s'affichent de nouveau jusqu'à ce que l'appareil photo passe en mode veille.)

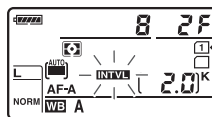

Pour voir les réglages actuels de l'intervalloètre, sélectionnez **Intervalloètre** entre les prises de vues. Pendant que vous photographiez en mode intervalloètre, le menu Intervalloètre indique l'heure de démarrage, l'intervalle de prises de vues et le nombre d'intervalles et de vues restants. Aucun de ces éléments ne peut être modifié lorsque la prise de vue est en cours.



Vous pouvez néanmoins visualiser les photos et ajuster librement les réglages de prise de vue et de menu lorsque la prise de vue en mode intervalloètre est en cours. Le moniteur s'éteint automatiquement environ quatre secondes avant chaque intervalle.



## ■ Interruption temporaire de la prise de vue en mode intervalloètre

La prise de vue en mode intervalloètre peut être temporairement interrompue en :

- appuyant sur la commande **OK** entre les intervalles
- mettant en surbrillance **Démarrer>Pause** dans le menu Intervalloètre et en appuyant sur **OK**
- éteignant l'appareil photo et en le rallumant (si vous le souhaitez, vous pouvez remplacer la carte mémoire pendant que l'appareil photo est éteint)
- sélectionnant le mode retardateur (☺), déclenchement par télécommande (☑) ou miroir levé **MUP**

Pour reprendre la prise de vue :

### 1 Choisir une nouvelle heure de démarrage.

Choisissez une nouvelle heure de démarrage comme décrit à la page 164.

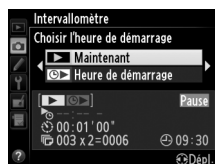

### 2 Reprendre la prise de vue.

Mettez en surbrillance **Redémarrer** et appuyez sur **OK**. Notez que si la photographie en mode intervalloètre est suspendue temporairement au moment de la prise de vue, toutes les vues restant dans l'intervalle en cours sont annulées.



## ■ Arrêt de la prise de vue en mode intervalloètre

L'intervalloètre s'arrête automatiquement si l'accumulateur est déchargé. La photographie en mode intervalloètre peut aussi être interrompue en :

- sélectionnant **Démarrer > Désactivé** dans le menu Intervalloètre
- effectuant une réinitialisation par deux commandes (☐ 151)
- sélectionnant **Réinitialiser menu Prise de vue** dans le menu Prise de vue (☐ 214)
- modifiant les paramètres de bracketing (☐ 153)
- mettant fin à la prise de vue en mode HDR (☐ 139) ou en surimpression (☐ 163)

La prise de vue normale reprend lorsque la photographie en mode intervalloètre cesse.

## ■ Pas de photo

L'appareil photo saute l'intervalle en cours si l'une des situations suivantes se prolonge pendant huit secondes ou plus après le démarrage prévu de l'intervalle : la photo ou les photos de l'intervalle précédent ne sont toujours pas prises, la mémoire tampon est pleine, ou l'appareil photo ne peut pas faire la mise au point en mode **AF-S** ou lorsque le mode AF ponctuel est sélectionné en mode **AF-A** (notez que l'appareil photo effectue la mise au point avant chaque vue). La prise de vue reprend avec l'intervalle suivant.



# Prise de vue en mode accéléré

L'appareil photo prend automatiquement des photos selon l'intervalle spécifié afin de créer un clip vidéo muet en utilisant les options actuellement sélectionnées pour **Paramètres vidéo** du menu Prise de vue (☰ 65).

## ☑ Avant la prise de vue

Avant de commencer une prise de vue en mode accéléré, faites un test avec les réglages actuels (en cadrant la photo dans le viseur afin de pouvoir avoir un aperçu précis de l'exposition) et regardez le résultat sur le moniteur. Pour enregistrer des modifications de luminosité, choisissez le mode d'exposition manuel (☰ 78) ; pour avoir des couleurs constantes, choisissez un autre réglage de balance des blancs qu'automatique (☰ 115). Nous vous recommandons également de passer brièvement en mode vidéo en visée écran et de vérifier le recadrage actuel de la zone d'image sur le moniteur (☰ 57) ; notez cependant que le mode accéléré n'est pas disponible en mode de visée écran.

L'utilisation d'un trépied est recommandée. Installez l'appareil photo sur un trépied avant de commencer la prise de vue. Afin d'éviter toute interruption lors de la prise de vue, utilisez l'adaptateur secteur EH-5b et le connecteur d'alimentation EP-5B (optionnels), ou un accumulateur EN-EL15 entièrement chargé.

## 1 Sélectionner Accéléré dans le menu Prise de vue.

Appuyez sur la commande **MENU** pour afficher les menus. Mettez en surbrillance **Accéléré** dans le menu Prise de vue et appuyez sur ►.



Commande MENU

## 2 Appuyer sur ►.

Appuyez sur ► pour passer à l'étape 3 et spécifier la durée de l'intervalle et celle de la prise de vue. Pour enregistrer un clip vidéo avec l'intervalle par défaut de 5 secondes et une durée de prise de vue de 25 minutes, passez à l'étape 5.



## 3 Choisir l'intervalle.

Appuyez sur ◀ ou ► pour mettre en surbrillance les minutes ou les secondes ; appuyez sur ▲ ou ▼ pour les modifier. Choisissez un intervalle plus long que la vitesse d'obturation anticipée la plus lente. Appuyez sur ► pour continuer.





## 4 Sélectionner la durée de prise de vue.

Appuyez sur ◀ ou ▶ pour mettre en surbrillance les heures ou les minutes, puis sur ▲ ou ▼ pour les modifier. La durée maximale de prise de vue est de 7 heures et 59 minutes. Appuyez sur ▶ pour continuer.



## 5 Démarrer la prise de vue.

Mettez en surbrillance **Activé** et appuyez sur  (pour revenir au menu Prise de vue sans démarrer la prise de vue d'accélééré, mettez en surbrillance **Désactivé** et appuyez sur .



La prise de vue d'accélééré commence au bout de 3 s. L'appareil prend des photos selon l'intervalle sélectionné à l'étape 3 et la durée spécifiée à l'étape 4. Le voyant d'accès de la carte mémoire s'allume chaque fois qu'une photo est enregistrée ; notez que la vitesse d'obturation et le temps nécessaire pour enregistrer l'image sur la carte mémoire pouvant varier d'une vue à l'autre, l'intervalle entre l'enregistrement d'une photo et le commencement de la prise de vue suivante peut varier. La prise de vue ne commencera pas s'il est impossible d'enregistrer un clip accéléré avec les réglages actuels (par exemple, parce que la carte mémoire est pleine, l'intervalle ou la durée est égal à zéro, l'intervalle est supérieur à la durée de prise de vue ou le mode de déclenchement par télécommande () est sélectionné).

Une fois la prise de vue terminée, les clips accélérés sont enregistrés sur la carte mémoire sélectionnée pour **Paramètres vidéo > Destination** (📖 65).



## ✓ Prise de vue en mode accéléré

Le mode accéléré n'est pas disponible en mode de visée écran (☐ 49, 57), avec la vitesse d'obturation  $\frac{1}{200}$  (☐ 79), en cas d'activation du bracketing (☐ 153), du mode grande plage dynamique (HDR, ☐ 139), de la surimpression (☐ 160) ou de l'intervallomètre (☐ 164).

## ✍ Mode de déclenchement

Quel que soit le mode de déclenchement sélectionné, l'appareil photo ne prend qu'une seule vue à chaque intervalle. Il est impossible d'utiliser le retardateur. Le mode accéléré n'est pas disponible en mode de déclenchement par télécommande (☐).

## ✍ Calcul de la durée du clip final

Vous pouvez calculer approximativement le nombre total de vues dans le clip final en divisant la durée de prise de vue par l'intervalle et en arrondissant. Vous pouvez alors calculer la durée du clip final en divisant le nombre de prises de vues par la cadence de prise de vue sélectionnée pour **Paramètres vidéo > Taille d'image/cadence**.

Par exemple, un clip de 48 vues enregistrées à **1920 x 1080; 24 vps** durera environ deux secondes. La durée maximale des clips enregistrés en mode accéléré est de 20 minutes.

## ✍ Occultation du viseur

Pour empêcher la lumière passant par le viseur d'interférer avec l'exposition, retirez l'ocillon en caoutchouc et couvrez le viseur avec le protecteur d'oculaire DK-5 fourni (☐ 86).

## ✍ Pendant la prise de vue

Pendant la création d'un accéléré, l'icône  se met à clignoter et l'indicateur d'enregistrement d'accéléré s'affiche sur l'écran de contrôle. La durée restante (en heures et en minutes) apparaît à la place de la vitesse d'obturation juste avant l'enregistrement de chacune des vues. Vous pouvez également voir la durée restante en appuyant sur le déclencheur à mi-course. Quelle que soit l'option sélectionnée pour le Réglage personnalisé c2 (**Temporisation mode veille**, ☐ 227), l'appareil photo ne passera pas en mode veille pendant la prise de vue.

Pour voir les réglages actuellement sélectionnés pour la prise de vue en mode accéléré, appuyez sur la commande MENU entre les vues.

Lorsque la prise de vue en mode accéléré est en cours, le menu Accéléré affiche les intervalles et le temps restants. Il est impossible de modifier ces réglages lorsque la prise de vue est en cours, ou de visualiser les photos ou encore de modifier d'autres paramètres de menu.

*Durée de l'enregistrement/  
durée maximale*

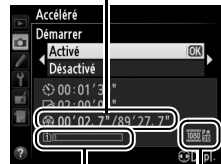

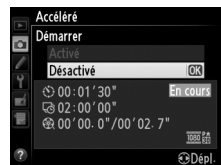
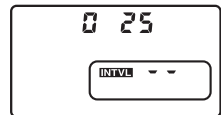

*Indicateur de  
carte mémoire  
absente*

*Taille  
d'image/*



## ■ Interruption de la prise de vue en mode accéléré

La prise de vue en mode accéléré cesse automatiquement si l'accumulateur est déchargé. Elle peut être également arrêtée en :



- sélectionnant **Démarrer** > **Désactivé** dans le menu **Accéléré**
- appuyant sur la commande  entre les vues ou immédiatement après l'enregistrement d'une vue
- éteignant l'appareil photo
- retirant l'objectif
- connectant un câble USB ou HDMI
- insérant une carte mémoire dans un logement vide
- appuyant à fond sur le déclencheur pour prendre une photo
- sélectionnant le mode de déclenchement par télécommande ()
- sélectionnant le mode **U1** ou **U2**, ou en sélectionnant un autre mode après avoir démarré l'enregistrement d'accélérés en mode **U1** ou **U2**

Un clip est créé à partir des vues prises jusqu'au moment où la prise de vue en mode accéléré a été interrompue. Notez que la prise de vue en mode accéléré est arrêtée et aucun clip n'est enregistré si la source d'alimentation est retirée ou débranchée, ou la carte mémoire de destination éjectée.

## ■ Pas de photo

L'appareil photo saute la vue en cours s'il ne parvient pas à effectuer la mise au point avec l'autofocus ponctuel (**AF-S** ou l'autofocus ponctuel sélectionné pour **AF-A** ; notez que l'appareil photo effectue la mise au point avant chaque vue). La prise de vue reprend avec la vue suivante.

### Affichage des images

Il est impossible de se servir de la commande  pour voir les photos lorsque la prise de vue en mode accéléré est en cours, mais chaque vue s'affiche pendant quelques secondes juste après avoir été prise si **Activé** est sélectionné pour **Affichage des images** dans le menu Visualisation ( 212). Les autres opérations de visualisation ne sont pas possibles pendant l'affichage de la vue.

### Informations complémentaires

Pour en savoir plus sur la programmation du signal sonore à la fin de la prise de vue en mode accéléré, reportez-vous au Réglage personnalisé d1 (**Signal sonore**,  228).



# Objectifs sans microprocesseur

En spécifiant les données de l'objectif ( focale et ouverture maximale), vous pouvez avoir, avec des objectifs sans microprocesseur, accès à certaines fonctions d'objectif à microprocesseur.

*Si la focale de l'objectif est connue :*

- Le zoom motorisé peut être utilisé avec les flashes optionnels (☐ 294)
- La focale de l'objectif apparaît (avec un astérisque) dans l'affichage des informations des photos pendant la visualisation

*Si l'ouverture maximale de l'objectif est connue :*

- La valeur d'ouverture s'affiche sur l'écran de contrôle et dans le viseur
- L'intensité du flash se règle en fonction des changements d'ouverture si le flash autorise le mode AA (ouverture auto)
- L'ouverture apparaît (avec un astérisque) dans l'affichage des informations des photos pendant la visualisation

*En spécifiant à la fois la focale et l'ouverture maximale de l'objectif :*

- Possibilité de mesure matricielle couleur (notez qu'il peut être nécessaire d'utiliser la mesure pondérée centrale ou la mesure spot pour obtenir des résultats précis avec certains objectifs, dont les objectifs NIKKOR Reflex)
- Amélioration de la précision de la mesure pondérée centrale, de la mesure spot et du dosage flash/ambiance i-TTL pour reflex numérique



L'appareil photo peut enregistrer les données de neuf objectifs sans microprocesseur. Pour saisir ou modifier les données d'un objectif sans microprocesseur :

## 1 Sélectionner **Objectif sans microprocesseur**.

Appuyez sur la commande **MENU** pour afficher les menus. Mettez en surbrillance **Objectif sans microprocesseur** dans le menu Configuration et appuyez sur ►.



Commande MENU

## 2 Choisir un numéro d'objectif.

Mettez en surbrillance **Numéro d'objectif** et appuyez sur ◀ ou ▶ pour choisir un numéro d'objectif entre 1 et 9.



## 3 Saisir la focale et l'ouverture.

Mettez en surbrillance **Focale (mm)** ou **Ouverture maximale** et appuyez sur ◀ ou ▶ pour modifier l'élément en surbrillance. Vous pouvez sélectionner pour la focale des valeurs entre 6 et 4000 mm et pour l'ouverture maximale des valeurs entre f/1.2 et f/22.

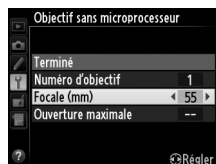

### **Focale non répertoriée**

Si la focale exacte n'est pas répertoriée, choisissez la valeur supérieure la plus proche de la focale réelle de l'objectif.

### **Téléconvertisseurs et zooms**

L'ouverture maximale pour les téléconvertisseurs est l'ouverture maximale combinée du téléconvertisseur et de l'objectif. Notez que les données de l'objectif ne sont pas modifiées lorsque vous zoomez avec des objectifs sans microprocesseur. Les données pour les différentes focales peuvent être saisies comme des numéros d'objectif différents, ou les données de l'objectif peuvent être modifiées pour refléter les nouvelles valeurs de focale et d'ouverture maximale de l'objectif à chaque réglage du zoom.

## 4 Sélectionner **Terminé**.

Mettez en surbrillance **Terminé** et appuyez sur **OK**. La focale et l'ouverture spécifiées sont sauvegardées sous le numéro d'objectif choisi.



Pour rappeler les données d'objectif lors de l'utilisation d'un objectif sans microprocesseur :

## 1 Attribuer la sélection du numéro de l'objectif sans microprocesseur à une commande de l'appareil photo.

Sélectionnez **Choisir num. objectif sans CPU** pour le Réglage personnalisé f2 (**Régler la commande Fn**, □ 242) ou le Réglage personnalisé f3 (**Régler commande d'aperçu**, □ 244).

## 2 Utiliser la commande sélectionnée pour choisir le numéro d'objectif.

Appuyez sur la commande sélectionnée et tournez la molette de commande principale jusqu'à l'apparition du numéro d'objectif souhaité sur l'écran de contrôle.

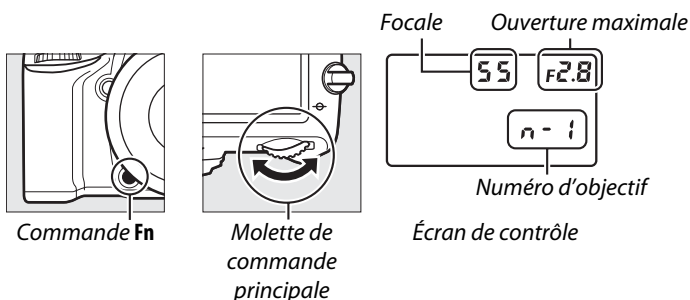



# Module GPS GP-1/GP-1A

Le module GPS GP-1/GP-1A (disponible séparément) peut être connecté à la prise pour accessoires de l'appareil photo (□ 298) à l'aide du câble fourni avec le GP-1/GP-1A, ce qui permet d'enregistrer les données de position actuelle lors de la prise de vue. Mettez l'appareil photo hors tension avant de connecter le GP-1/GP-1A ; pour plus d'informations, consultez le manuel du GP-1/GP-1A.

## ■ Options du menu Configuration

La rubrique **GPS** du menu Configuration contient les options suivantes.

- **Temporisation mode veille** : cette option permet d'activer ou de désactiver le système de mesure automatiquement lorsque le GP-1/GP-1A est connecté.

Option	Description
<b>Activer</b>	Le système de mesure de l'exposition est automatiquement désactivé si aucune opération n'est effectuée pendant la durée spécifiée pour le Réglage personnalisé c2 ( <b>Temporisation mode veille</b> , □ 227. Pour laisser à l'appareil photo le temps d'acquiescer les données GPS, le délai est prolongé d'une minute maximum après l'activation du système de mesure de l'exposition ou la mise sous tension de l'appareil photo). Cela permet d'économiser l'accumulateur.
<b>Désactiver</b>	Le système de mesure de l'exposition n'est pas désactivé tant que le GP-1/GP-1A est connecté.

- **Position** : cette rubrique n'est disponible que si un GP-1/GP-1A est connecté ; elle affiche alors les valeurs actuelles de latitude, longitude, altitude et temps universel coordonné (UTC), telles que communiquées par le GP-1/GP-1A.
- **Utiliser GPS pr régler horloge** : sélectionnez **Oui** pour synchroniser l'horloge de l'appareil photo avec l'heure communiquée par le module GPS.

## ✎ Temps universel coordonné (UTC)

Les données de temps universel coordonné sont fournies par le GPS et sont indépendantes de l'horloge de l'appareil photo.

## ✎ L'icône GPS

L'état de la connexion est indiqué par l'icône GPS :

- **GPS (fixe)** : l'appareil photo a établi la communication avec le GP-1/GP-1A. Les informations des photos prises alors que cette icône est affichée comportent une page supplémentaire pour les données GPS (□ 183).
- **GPS (clignotant)** : le GP-1/GP-1A recherche un signal. Les données GPS ne sont pas incluses avec la photo si cette icône clignote.
- **Aucune icône** : le GP-1/GP-1A n'a reçu aucune autre donnée GPS pendant au moins deux secondes. Les données GPS ne sont pas incluses avec les photos prises si l'icône GPS est affichée.

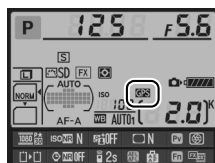





# Visualisation avancée

## Visualisation plein écran

Pour visualiser vos photos, appuyez sur la commande . La photo la plus récente s'affiche sur le moniteur.



Commande

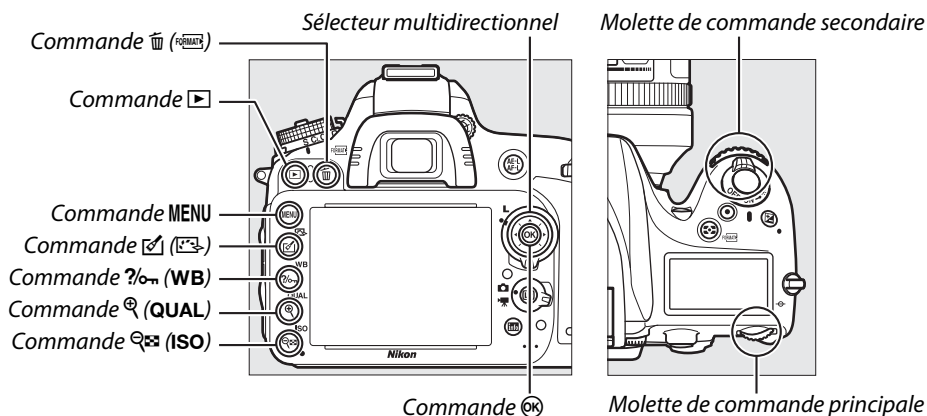

### Rotation des images

Pour afficher verticalement des photos prises à la verticale (en orientation portrait), sélectionnez **Activée** pour l'option **Rotation des images** dans le menu Visualisation ( 212).



### Affichage des images

Lorsque l'option **Activé** est sélectionnée pour **Affichage des images** dans le menu Visualisation ( 212), les photos s'affichent automatiquement pendant environ 4 s sur le moniteur après la prise de vue (étant donné que l'appareil photo est déjà correctement orienté, les images ne seront pas automatiquement pivotées à ce moment). En mode de déclenchement continu, les photos s'affichent à la fin de la prise de vue, avec l'affichage de la première photo de la série.

Pour	Utiliser	Description
Visualiser d'autres photos		Appuyez sur ► pour visualiser les photos dans leur ordre d'enregistrement, sur ◀ pour les visualiser dans l'ordre inverse.
Afficher les informations sur les photos		Appuyez sur ▲ ou ▼ pour afficher les informations de la photo actuellement affichée (☞ 179).
Afficher les imajettes		Pour en savoir plus, reportez-vous à la page 185.
Agrandir la photo		Pour en savoir plus, reportez-vous à la page 187.
Effacer des images		Une boîte de dialogue de confirmation apparaît. Appuyez de nouveau sur  pour effacer la photo.
Modifier l'état de la protection		Pour protéger l'image ou pour supprimer sa protection, appuyez sur la commande ?/WB (WB) (☞ 188).
Revenir en mode de prise de vue		Le moniteur s'éteint. Vous pouvez prendre des photos immédiatement.
Retoucher une photo ou lire une vidéo		Vous pouvez créer une copie retouchée de la photographie actuellement affichée (☞ 261). Si cette photo est marquée avec l'icône , qui indique qu'il s'agit d'une vidéo, vous pouvez lancer sa lecture en appuyant sur OK (☞ 67).

### Sélection d'un logement pour carte mémoire

Si deux cartes mémoire sont insérées, vous pouvez sélectionner la carte mémoire à visualiser en maintenant enfoncée la commande **BKT** et en appuyant sur ▲ pendant la visualisation plein écran ou par imajettes. La boîte de dialogue représentée à droite s'affiche. Mettez en surbrillance le logement souhaité et appuyez sur ► pour voir la liste des dossiers présents sur cette carte, puis mettez en surbrillance un dossier et appuyez sur OK pour voir les images de ce dossier. Vous pouvez suivre la même procédure pour sélectionner des images pour d'autres opérations dans les menus Visualisation (☞ 207) et Retouche (☞ 261) ou pour copier la balance des blancs d'une photographie existante (☞ 125).

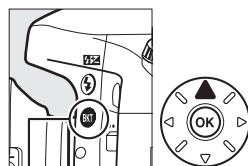

Commande BKT



### Informations complémentaires

Pour en savoir plus sur le choix de la durée pendant laquelle le moniteur reste allumé en cas d'inactivité prolongée, reportez-vous au Réglage personnalisé c4 (**Extinction du moniteur**, ☞ 228).

# Informations sur les photos

Les informations sur les photos se superposent aux images affichées en plein écran. Appuyez sur ▲ ou ▼ pour faire défiler ces informations, comme indiqué ci-dessous. Notez cependant que l'« image seule », les données de prise de vue, les histogrammes RVB, les hautes lumières et la vue d'ensemble des données ne s'affichent que si l'option correspondante a été sélectionnée dans **Options de visualisation** (☐ 209). Les données GPS s'affichent uniquement si un module GP-1/GP-1A a été utilisé lors de la prise de vue.

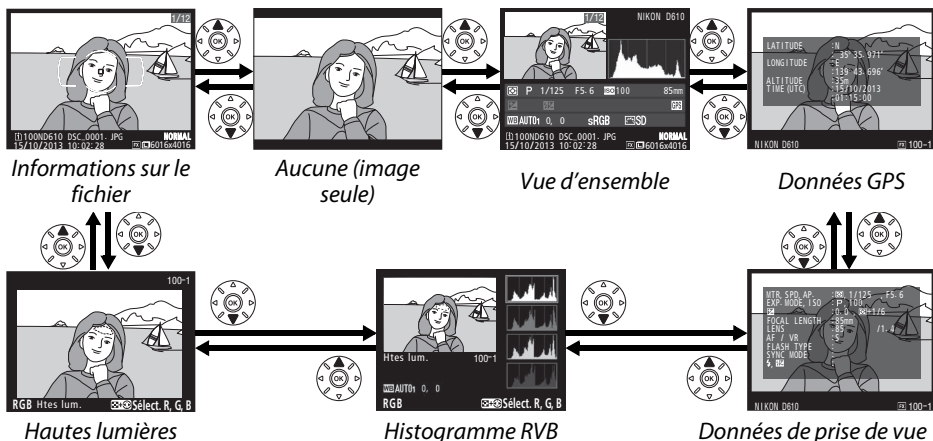

## Informations sur le fichier

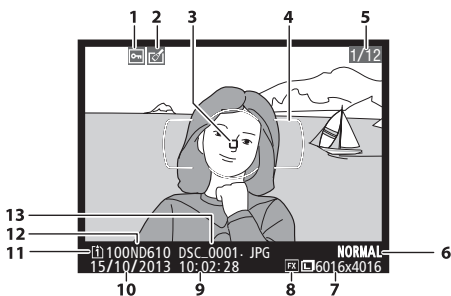

1	État de la protection .....	188
2	Indicateur de retouche .....	261
3	Point AF <sup>1,2</sup> .....	101
4	Délimiteurs de zone AF <sup>1</sup> .....	33
5	Numéro de vue/nombre total de vues	
6	Qualité d'image .....	93
7	Taille d'image .....	95
8	Zone d'image <sup>3</sup> .....	89
9	Heure d'enregistrement .....	27, 253
10	Date d'enregistrement .....	27, 253
11	Logement de la carte actuelle .....	46, 178
12	Nom du dossier .....	215
13	Nom du fichier .....	216

- S'affiche uniquement si **Point AF** est sélectionné pour **Options de visualisation** (☐ 209).
- Si la photo a été prise avec le mode **AF-S** ou avec le mode autofocus ponctuel sélectionné en mode **AF-A**, le point AF indiqué est celui où a d'abord été mémorisée la mise au point. Si la photo a été prise avec le mode **AF-C** ou avec le mode autofocus continu sélectionné en mode **AF-A**, le point AF ne sera affiché que si une option différente d'AF zone automatique a été sélectionnée pour le mode de zone AF, et que l'appareil était capable à cet instant d'effectuer la mise au point.
- S'affiche en jaune si la photo est dans un format autre que FX (y compris le format vidéo de base DX ; ☐ 63, 89)

## ■ Hautes lumières

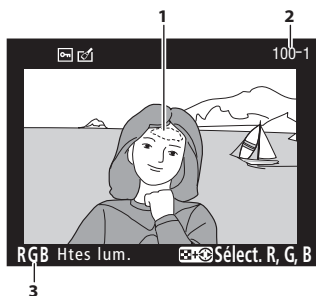

- 1 Hautes lumières de l'image<sup>1</sup>
- 2 Numéro de dossier—numéro de vue<sup>2</sup> ... 215
- 3 Canal actuel<sup>1</sup>

1 Les zones clignotantes indiquent les hautes lumières (zones qui risquent d'être surexposées) pour le canal actuel. Tout en maintenant la commande **ISO** enfoncée, appuyez sur ◀ ou ▶ pour faire défiler les canaux de la manière suivante :

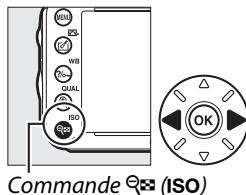
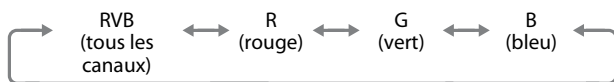

2 S'affiche en jaune si la photo est dans un format autre que FX (y compris le format vidéo de base DX ; □ 63, 89)

## ■ Histogramme RVB

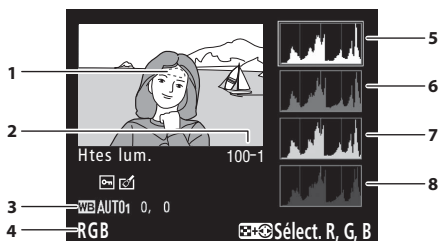

- 3 Balance des blancs ..... 115  
Température de couleur ..... 120  
Réglage précis de la balance  
des blancs ..... 117  
Pré-réglage manuel ..... 121
- 4 Canal actuel<sup>1</sup>
- 5 Histogramme (canal RVB). Dans tous les histogrammes, l'axe horizontal indique la luminosité des pixels, et l'axe vertical le nombre de pixels.
- 6 Histogramme (canal rouge)
- 7 Histogramme (canal vert)
- 8 Histogramme (canal bleu)

- 1 Hautes lumières de l'image<sup>1</sup>
- 2 Numéro de dossier—numéro de vue<sup>2</sup> ... 215

1 Les zones clignotantes indiquent les hautes lumières (zones qui risquent d'être surexposées) pour le canal actuel. Tout en maintenant la commande **ISO** enfoncée, appuyez sur ◀ ou ▶ pour faire défiler les canaux de la manière suivante :

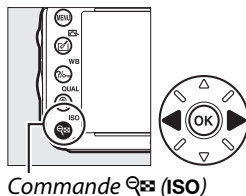
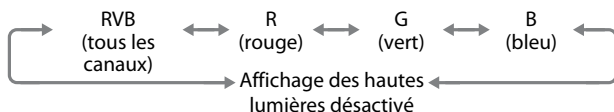

2 S'affiche en jaune si la photo est dans un format autre que FX (y compris le format vidéo de base DX ; □ 63, 89)

## **Fonction Loupe**

Pour agrandir la photo lorsque l'histogramme est affiché, appuyez sur **Q** (**QUAL**). Utilisez les commandes **Q** (**QUAL**) et **Q** (**ISO**) pour agrandir et réduire l'image, et le sélecteur multidirectionnel pour la faire défiler. L'histogramme est mis à jour afin de ne représenter que les données correspondant à la portion de l'image affichée sur le moniteur.



## **Histogrammes**

Les histogrammes de l'appareil photo ne servent qu'à titre de référence. Ils peuvent varier par rapport à ceux produits par les applications de retouche d'image. Voici quelques exemples d'histogrammes :

Si la plage de luminosité de l'image est étendue, la répartition des tons est relativement régulière.



Si l'image est sombre, la répartition des tons est décalée vers la gauche.

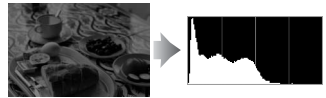

Si l'image est claire, la répartition des tons est décalée vers la droite.



Si vous augmentez la correction de l'exposition, la répartition des tons est décalée vers la droite, alors que si vous la diminuez, la répartition des tons est décalée vers la gauche. Les histogrammes donnent une idée de l'exposition générale lorsqu'une forte luminosité ambiante empêche de bien voir les photos sur le moniteur.



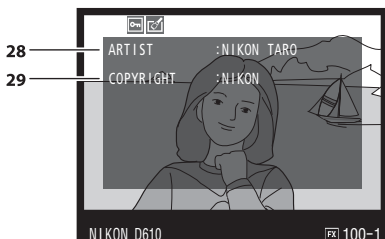
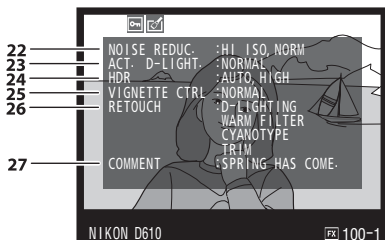
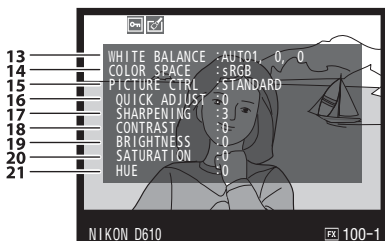
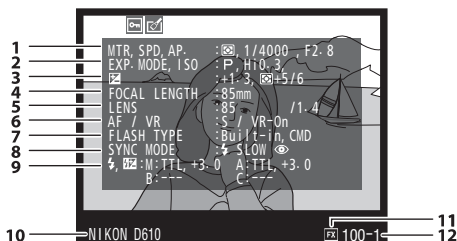

## ■ Données de prise de vue



1	Mesure .....	109
	Vitesse d'obturation .....	74
	Ouverture .....	74
2	Mode de prise de vue .....	35, 40, 73
	Sensibilité <sup>1</sup> .....	105

3	Correction de l'exposition .....	112
	Réglage de l'exposition optimale <sup>2</sup> .....	226
4	Focale .....	172, 288, 291
5	Données d'objectif .....	172
6	Mode de mise au point .....	97, 103
	Objectif VR (système de réduction de vibration) <sup>3</sup> .....	
7	Type de flash .....	143, 292
	Mode contrôleur .....	237
8	Mode de flash .....	144
9	Contrôle du flash .....	236, 294, 295
	Correction du flash .....	148
10	Nom de l'appareil photo .....	
11	Zone d'image <sup>4</sup> .....	89
12	Numéro de dossier—numéro de vue <sup>4</sup> ...	215
13	Balance des blancs .....	115
	Température de couleur .....	120
	Réglage précis de la balance des blancs .....	117
	Pré-réglage manuel .....	121
14	Espace colorimétrique .....	217
15	Picture Control .....	129
16	Réglage rapide <sup>5</sup> .....	132
	Picture Control d'origine <sup>6</sup> .....	135
17	Accentuation .....	132
18	Contraste .....	132
19	Luminosité .....	132
20	Saturation <sup>7</sup> .....	132
	Effets de filtres <sup>8</sup> .....	132
21	Teinte <sup>7</sup> .....	132
	Virage <sup>8</sup> .....	132, 133
22	Réduction du bruit aux sensibilités élevées .....	218
	Réduction du bruit en cas d'exposition prolongée .....	218
23	D-Lighting actif .....	137
24	Écart d'exposition HDR .....	139
	Lissage HDR .....	139
25	Contrôle du vignetage .....	218
26	Historique des retouches .....	261
27	Légende des images .....	253
28	Nom du photographe <sup>9</sup> .....	256
29	Détenteur du copyright <sup>9</sup> .....	256



- 1 S'affiche en rouge si la photo a été prise alors que le contrôle automatique de la sensibilité était activé.
- 2 S'affiche si le Réglage personnalisé b5 (**Réglage précis expo. opti.**,  226) est réglé sur une valeur autre que zéro pour toute méthode de mesure.
- 3 S'affiche seulement si un objectif VR est monté sur l'appareil photo.
- 4 S'affiche en jaune si la photo est dans un format autre que FX (y compris le format vidéo de base DX ;  63, 89)
- 5 Uniquement avec les Picture Control **Standard, Saturé, Portrait** et **Paysage**.
- 6 Uniquement avec les Picture Control **Neutre, Monochrome** et personnalisés.
- 7 Ne s'affiche pas avec les Picture Control monochromes.
- 8 Uniquement avec les Picture Control monochromes.
- 9 La quatrième page des données de prise de vue ne s'affiche que si les informations de copyright ont été enregistrées avec la photographie comme décrit à la page 256.

## ■ ■ Données GPS\*

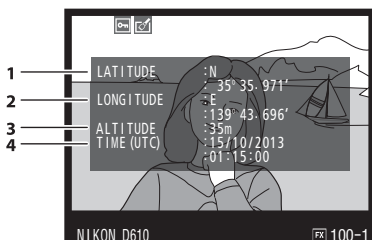

- |   |                                 |
|---|---------------------------------|
| 1 | Latitude                        |
| 2 | Longitude                       |
| 3 | Altitude                        |
| 4 | Temps universel coordonné (UTC) |

\* Les données des vidéos sont celles du début de l'enregistrement.



## ■ ■ Données de la vue d'ensemble

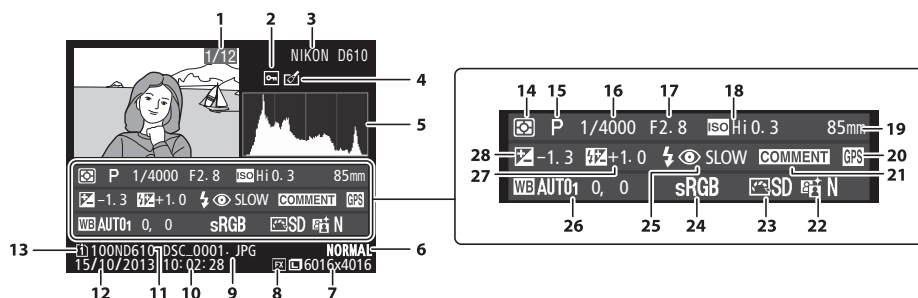

<b>1</b>	Numéro de la vue/nombre total d'images	
<b>2</b>	État de la protection.....	188
<b>3</b>	Nom de l'appareil photo	
<b>4</b>	Indicateur de retouche.....	261
<b>5</b>	Histogramme indiquant la répartition des tons dans l'image (☐ 181).	
<b>6</b>	Qualité d'image .....	93
<b>7</b>	Taille d'image .....	95
<b>8</b>	Zone d'image <sup>1</sup> .....	89
<b>9</b>	Nom du fichier.....	216
<b>10</b>	Heure d'enregistrement .....	27, 253
<b>11</b>	Nom du dossier.....	215
<b>12</b>	Date d'enregistrement .....	27, 253
<b>13</b>	Logement de la carte actuelle.....	46, 178
<b>14</b>	Mesure .....	109
<b>15</b>	Mode de prise de vue .....	35, 40, 73
<b>16</b>	Vitesse d'obturation.....	74

<b>17</b>	Ouverture .....	74
<b>18</b>	Sensibilité <sup>2</sup> .....	105
<b>19</b>	Focale.....	172, 288, 291
<b>20</b>	Indicateur de données GPS.....	175
<b>21</b>	Indicateur de légende des images .....	253
<b>22</b>	D-Lighting actif.....	137
<b>23</b>	Picture Control.....	129
<b>24</b>	Espace colorimétrique .....	217
<b>25</b>	Mode de flash.....	144
<b>26</b>	Balance des blancs .....	115
	Température de couleur .....	120
	Réglage précis de la balance des blancs.....	117
	Pré-réglage manuel .....	121
<b>27</b>	Correction du flash.....	148
	Mode contrôleur .....	237
<b>28</b>	Correction de l'exposition .....	112

1 Les formats autres que FX (y compris le format vidéo de base DX) s'affichent en jaune (☐ 63, 89).

2 S'affiche en rouge si la photo a été prise alors que le contrôle automatique de la sensibilité était activé.

# Visualisation par planche d'images



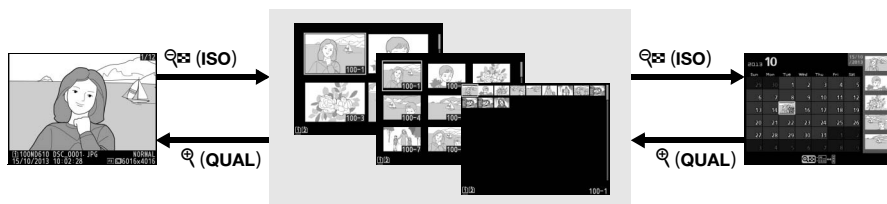













Pour afficher vos images par « planches-contacts » de quatre, neuf ou 72 vues, appuyez sur la commande  (ISO) .



Visualisation  
plein écran

Visualisation par planche  
d'images

Visualisation  
par calendrier

Pour	Utiliser	Description
Afficher plus d'images	 (ISO)	Appuyez sur la commande  (ISO) pour augmenter le nombre d'images affichées.
Afficher moins d'images	 (QUAL)	Appuyez sur  (QUAL) pour réduire le nombre d'images affichées. Lorsque quatre images sont affichées, appuyez sur cette commande pour afficher en plein écran l'image mise en surbrillance.
Mettre des images en surbrillance		Utilisez le sélecteur multidirectionnel pour mettre en surbrillance les images à afficher en plein écran ou à agrandir avec la fonction loupe (  187), à effacer (  189) ou à protéger (  188).
Visualiser une image mise en surbrillance		Appuyez sur  pour afficher en plein écran l'image mise en surbrillance.
Supprimer l'image mise en surbrillance	 (FORMAT)	Pour en savoir plus, reportez-vous à la page 189.
Modifier l'état de protection de l'image mise en surbrillance	 (WB)	Pour en savoir plus, reportez-vous à la page 188.
Revenir en mode de prise de vue	 / 	Le moniteur s'éteint. Vous pouvez prendre des photos immédiatement.
Retoucher une photo	 (RETOUCHER)	Vous pouvez créer une copie retouchée de la photo actuelle (  69, 261).



# Visualisation par calendrier

Pour voir les photos prises à une date précise, appuyez sur la commande **ISO** lorsque les photos sont affichées par planche de 72.

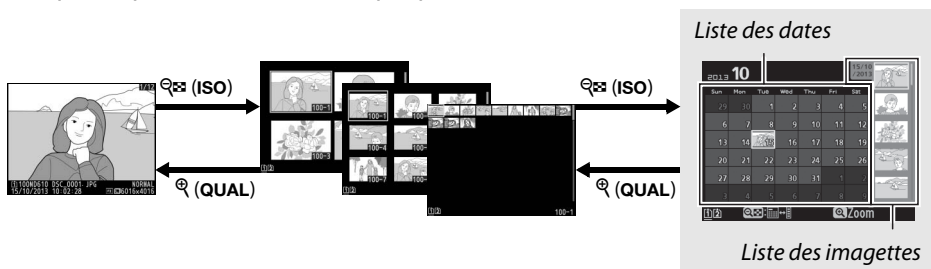

Visualisation  
plein écran

Visualisation par planche  
d'images













Visualisation par  
calendrier

Les différentes opérations qui peuvent être exécutées dépendent de l'emplacement du curseur dans la liste des dates ou des images :

Pour	Utiliser	Description
Basculer entre la liste des dates et celle des images	<b>ISO (ISO)</b>	Appuyez sur la commande <b>ISO (ISO)</b> lorsque vous êtes dans la liste des dates pour placer le curseur dans la liste des images. Appuyez de nouveau sur cette commande pour revenir à la liste des dates.
Passer à la visualisation par images/agrandir une photo en surbrillance	<b>Q (QUAL)</b>	<ul style="list-style-type: none"> <li><b>Liste des dates</b> : permet de passer à la visualisation par planche de 72 vues.</li> <li><b>Liste des images</b> : maintenez la commande <b>Q (QUAL)</b> enfoncée pour effectuer un zoom avant sur la photo en surbrillance.</li> </ul>
Mettre en surbrillance des dates/photos		<ul style="list-style-type: none"> <li><b>Liste des dates</b> : permet de mettre en surbrillance une date.</li> <li><b>Liste des images</b> : permet de mettre en surbrillance une photo.</li> </ul>
Passer à la visualisation plein écran	<b>OK</b>	<ul style="list-style-type: none"> <li><b>Liste des dates</b> : permet de voir les photos prises à la date sélectionnée.</li> <li><b>Liste des images</b> : permet d'afficher la photo en surbrillance.</li> </ul>
Effacer la ou les photos mises en surbrillance		<ul style="list-style-type: none"> <li><b>Liste des dates</b> : permet d'effacer toutes les photos prises à la date sélectionnée.</li> <li><b>Liste des images</b> : permet d'effacer la photo en surbrillance (📖 189).</li> </ul>
Modifier l'état de protection de la photo en surbrillance	<b>?/WB (WB)</b>	Pour en savoir plus, reportez-vous à la page 188.
Revenir en mode de prise de vue	/	Le moniteur s'éteint. Vous pouvez prendre des photos immédiatement.
Retoucher une photo	( <b>LR-3</b> )	Vous pouvez créer une copie retouchée de la photo mise en surbrillance dans la liste des images (📖 69, 261).

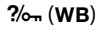
# Regarder de plus près : fonction Loupe

Appuyez sur la commande  (**QUAL**) pour agrandir l'image affichée en plein écran ou l'image mise en surbrillance sur les planches d'imagettes. Vous pouvez effectuer les opérations suivantes avec la fonction Loupe :

Pour	Utiliser	Description	
Zoom avant ou arrière	 ( <b>QUAL</b> ) /  ( <b>ISO</b> )	Appuyez sur  ( <b>QUAL</b> ) pour agrandir jusqu'à environ 38x (grandes images en format 36 x 24/3 : 2), 28x (images moyennes) ou 19x (petites images). Appuyez sur la commande  ( <b>ISO</b> ) pour effectuer un zoom arrière.	
Voir d'autres zones de l'image		Lorsque vous avez fait un zoom avant, servez-vous du sélecteur multidirectionnel pour visualiser les zones de l'image non visibles sur le moniteur. Maintenez le sélecteur multidirectionnel enfoncé pour accéder rapidement aux autres zones de la vue. La fenêtre de navigation apparaît lorsque le facteur de zoom a été modifié ; la zone actuellement affichée sur le moniteur est indiquée par une bordure jaune.	
Choisir des visages		Tous les visages (jusqu'à 35) détectés pendant le zoom avant sont indiqués par des bordures blanches dans la fenêtre de navigation. Tournez la molette de commande secondaire pour voir les autres visages.	
Visualiser d'autres images		Tournez la molette de commande principale pour visualiser la même zone sur d'autres photos, en conservant le même taux d'agrandissement. La fonction Loupe est annulée lorsqu'une vidéo est affichée.	
Modifier l'état de la protection	 ( <b>WB</b> )	Pour en savoir plus, reportez-vous à la page 188.	
Revenir en mode de prise de vue	 / 	Le moniteur s'éteint. Vous pouvez prendre des photos immédiatement.	
Retoucher une photo		Vous pouvez créer une copie retouchée de la photo actuelle (p. 69, 261).	



# Protection des photos contre l'effacement

En mode de visualisation plein écran, loupe et imagettes, la commande **?** (WB) permet de protéger les photos contre toute suppression accidentelle. Il est impossible d'effacer les fichiers protégés à l'aide de la commande **?** (FORMAT) ou de l'option **Effacer** du menu Visualisation. Notez cependant que les images protégées seront effacées en cas de formatage de la carte mémoire (☐ 31, 250).

Pour protéger une photo :

## 1 Sélectionner une photo.

Affichez la photo en plein écran ou avec la fonction Loupe, ou mettez-la en surbrillance dans la liste des imagettes en mode de visualisation par planche d'imagettes ou calendrier.



Visualisation plein écran



Visualisation par planche d'imagettes



Visualisation par calendrier

## 2 Appuyer sur la commande **?** (WB).

La photo sera marquée avec l'icône **?**. Pour supprimer la protection d'une photo afin de pouvoir l'effacer, affichez la photo ou mettez-la en surbrillance dans la liste des imagettes, puis appuyez sur la commande **?** (WB).

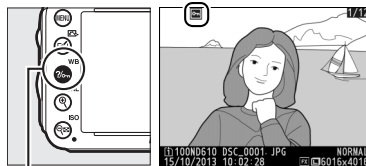

Commande **?** (WB)

### **?** Suppression de la protection de toutes les images

Pour supprimer la protection de toutes les images contenues dans le ou les dossiers actuellement sélectionnés dans le menu **Dossier de visualisation**, appuyez simultanément sur les commandes **?** (WB) et **?** (FORMAT) pendant environ deux secondes lors de la visualisation.

# Suppression de photos

Pour effacer la photo affichée en mode de visualisation plein écran ou mise en surbrillance dans la liste des imageries, appuyez sur la commande  (FORMAT). Pour effacer plusieurs photos sélectionnées, toutes les photos prises à une certaine date ou toutes les photos contenues dans le dossier de visualisation sélectionné, utilisez la fonction **Effacer** du menu Visualisation. Une fois effacées, les photos ne peuvent plus être récupérées. Notez que les photos qui sont protégées ou masquées ne peuvent pas être effacées.

## Visualisation plein écran, par planche d'imageries et par calendrier

Appuyez sur la commande  (FORMAT) pour effacer la photo actuellement sélectionnée.

### 1 Sélectionner une photo.

Affichez la photo ou mettez-la en surbrillance dans la liste des imageries en mode de visualisation par planche d'imageries ou par calendrier.

### 2 Appuyez sur la commande (FORMAT).

Une boîte de dialogue de confirmation s'affiche.

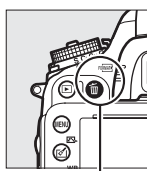

Commande  
 (FORMAT)



Visualisation plein  
écran





Visualisation par  
planche d'imageries



Visualisation par  
calendrier  
(liste des imageries)

### 3 Appuyer de nouveau sur la commande (FORMAT).

Pour effacer la photo, appuyez de nouveau sur la commande  (FORMAT). Pour quitter sans effacer la photo, appuyez sur la commande .

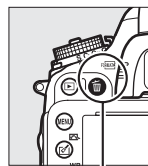

Commande  
 (FORMAT)

#### Visualisation par calendrier



En mode de visualisation par calendrier, vous pouvez effacer toutes les photos prises à une certaine date en mettant en surbrillance la date dans la liste et en appuyant sur la commande  (FORMAT) (186).

#### Informations complémentaires

L'option **Après effacement** du menu Visualisation permet de déterminer quelle photo, précédente ou suivante, sera affichée après la suppression d'une photo (212).

# Le menu Visualisation

L'option **Effacer** du menu Visualisation contient les options suivantes. Notez que le temps nécessaire à la suppression des photos dépend du nombre de photos à effacer.

Option	Description
 <b>Sélection</b>	Permet d'effacer les photos sélectionnées.
 <b>Sélectionner la date</b>	Permet d'effacer toutes les photos prises à une date sélectionnée (📅 191).
ALL <b>Tout</b>	Permet d'effacer toutes les photos du dossier actuellement sélectionné en mode de visualisation (📅 207). Si deux cartes sont présentes, vous pouvez également sélectionner la carte à partir de laquelle les photos seront supprimées.



## ■ Sélection : suppression des photos sélectionnées

### 1 Choisissez **Sélection** pour l'option **Effacer** du menu Visualisation.

Appuyez sur la commande **MENU** et sélectionnez **Effacer** dans le menu Visualisation. Mettez en surbrillance l'option **Sélection** et appuyez sur ►.

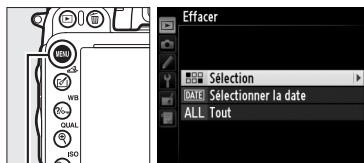

Commande **MENU**

### 2 Mettre une photo en surbrillance.

Utilisez le sélecteur multidirectionnel pour mettre en surbrillance une photo (pour voir la photo mise en surbrillance en plein écran, maintenez la commande **QUAL** enfoncée ; pour visualiser des photos se trouvant ailleurs, maintenez la commande **BKT** enfoncée, appuyez sur ▲ et sélectionnez la carte et le dossier souhaités comme décrit à la page 178).

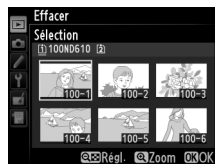

### 3 Sélectionner la photo mise en surbrillance.

Appuyez sur la commande **ISO** pour sélectionner la photo mise en surbrillance. Les photos sélectionnées sont marquées avec l'icône . Répétez les étapes 2 et 3 pour sélectionner d'autres photos. Pour désélectionner une photo, mettez-la en surbrillance et appuyez sur **ISO**.

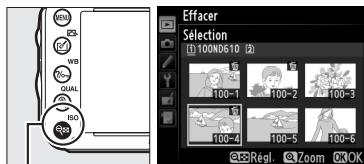

Commande **ISO**



#### 4 Appuyer sur **OK** pour terminer l'opération.

Une boîte de dialogue de confirmation apparaît ; mettez en surbrillance **Oui** et appuyez sur **OK**.



### ■ Sélectionner la date : suppression de photos prises à une date sélectionnée

#### 1 Choisir l'option **Sélectionner la date**.

Dans le menu **Effacer**, mettez en surbrillance l'option **Sélectionner la date** et appuyez sur **▶**.



#### 2 Mettre une date en surbrillance.

Appuyez sur **▲** ou **▼** pour mettre une date en surbrillance.

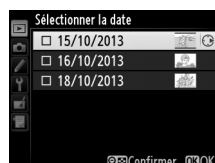

Pour visualiser les photos prises à la date mise en surbrillance, appuyez sur la commande **ISO**. Utilisez le sélecteur multidirectionnel pour parcourir les photos ou maintenez **QUAL** enfoncé pour afficher la photo sélectionnée en plein écran. Appuyez sur **ISO** pour revenir à la liste des dates.

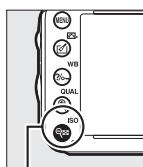

Commande **ISO**



#### 3 Sélectionner la date mise en surbrillance.

Appuyez sur **▶** pour sélectionner toutes les photos prises à la date mise en surbrillance. L'icône  apparaît à côté des dates sélectionnées. Répétez les étapes 2 et 3

pour sélectionner d'autres dates. Pour désélectionner une date, mettez-la en surbrillance et appuyez sur **▶**.

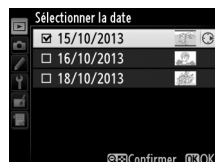

#### 4 Appuyer sur **OK** pour terminer l'opération.

Une boîte de dialogue de confirmation apparaît ; mettez en surbrillance **Oui** et appuyez sur **OK**.





# Connexions

## Connexion à un ordinateur

Cette section explique comment utiliser le câble USB fourni pour connecter l'appareil photo à un ordinateur.

### Avant de connecter l'appareil photo

Avant de connecter l'appareil photo, installez le logiciel disponible sur le CD de ViewNX 2 (fourni). Afin de ne pas risquer une interruption du transfert des données, vérifiez que l'accumulateur EN-EL15 de l'appareil photo est entièrement chargé. En cas de doute, chargez l'accumulateur ou utilisez un adaptateur secteur EH-5b et un connecteur d'alimentation EP-5B (disponibles séparément).

#### ■ ■ **Logiciel fourni**

ViewNX 2 est doté de la fonction « Nikon Transfer 2 » qui permet de copier les photos de l'appareil photo vers l'ordinateur. ViewNX 2 permet ensuite de visualiser et d'imprimer les images sélectionnées ou d'éditer des photos et des vidéos. Pour en savoir plus, consultez l'aide en ligne de ViewNX 2.

#### ■ ■ **Systèmes d'exploitation compatibles**

Le logiciel fourni fonctionne sur des ordinateurs équipés des systèmes d'exploitation suivants :

- **Windows** : versions préinstallées de Windows 8, Windows 7, Windows Vista et Windows XP ; incompatible avec les versions 64 bits de Windows XP.
- **Macintosh** : OS X 10.8 ou 10.7, Mac OS X 10.6

Consultez les sites Web indiqués à la page xxiii pour connaître les dernières informations sur les systèmes d'exploitation compatibles.

#### **Connexion des câbles**

Vérifiez que l'appareil photo est éteint avant de brancher ou de débrancher les câbles d'interface. Ne forcez pas et n'essayez pas d'insérer les connecteurs de travers. Fermez le volet des connecteurs de l'appareil si vous ne les utilisez pas.

#### **Pendant le transfert**

N'éteignez pas l'appareil photo, ni ne débranchez le câble USB pendant le transfert.

#### **Windows**

Pour se rendre sur le site Web Nikon après avoir installé ViewNX 2, sélectionnez **Tous les programmes** > **Link to Nikon** à partir du menu Démarrer de Windows (une connexion à Internet est nécessaire).

# Connexion de l'appareil photo

Connectez l'appareil photo à l'aide du câble USB fourni.

**1 Mettre l'appareil photo hors tension.**

**2 Allumer l'ordinateur.**

Allumez l'ordinateur et attendez qu'il démarre.

**3 Brancher le câble USB.**

Branchez le câble USB comme le montre l'illustration.

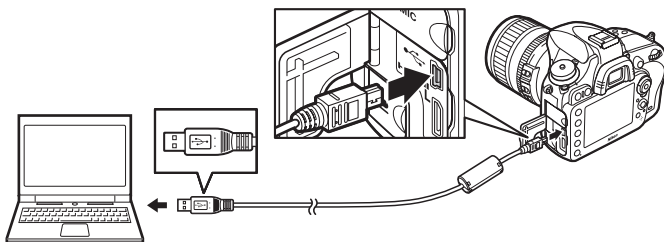

## Concentrateurs USB

Connectez l'appareil photo directement à l'ordinateur ; ne passez pas par un concentrateur USB ou le port USB du clavier.

**4 Mettre l'appareil photo sous tension.**

**5 Lancer Nikon Transfer 2.**

Si un message vous invite à choisir un programme, sélectionnez Nikon Transfer 2.

## Windows 7

Si la boîte de dialogue suivante s'affiche, sélectionnez Nikon Transfer 2 comme décrit ci-dessous.

**1** Sous **Importer vos images et vos vidéos**, cliquez sur **Modifier le programme**. Une boîte de dialogue de sélection de programmes s'affiche ; sélectionnez **Importer le fichier avec Nikon Transfer 2** et cliquez sur **OK**.

**2** Double-cliquez sur **Importer le fichier**.



---

## 6 Cliquer sur **Démarrer le transfert**.

Par défaut, toutes les images sur la carte mémoire seront copiées sur l'ordinateur (pour en savoir plus sur l'utilisation de Nikon Transfer 2, lancez ViewNX 2 ou Nikon Transfer 2 et sélectionnez **Afficher l'aide** dans le menu ?).



**Démarrer le transfert**

---

## 7 Mettre l'appareil photo hors tension, puis débrancher le câble USB une fois le transfert terminé.

Nikon Transfer 2 se ferme automatiquement une fois le transfert terminé.

### **Camera Control Pro 2**

Vous pouvez utiliser le logiciel Camera Control Pro 2 (disponible séparément ; ☐ 298) pour commander l'appareil photo depuis un ordinateur. Lorsque Camera Control Pro 2 est utilisé pour prendre des photos et enregistrer des vidéos directement depuis l'ordinateur, l'indicateur de connexion au PC (PC) apparaît sur l'écran de contrôle.



# Impression de photos

Vous pouvez imprimer les images JPEG sélectionnées avec une imprimante PictBridge (☎ 333) raccordée directement à l'appareil photo.

## Connexion de l'imprimante

Connectez l'appareil photo à l'aide du câble USB fourni.

### 1 Mettre l'appareil photo hors tension.

### 2 Brancher le câble USB.

Mettez l'imprimante sous tension et branchez le câble USB comme illustré. Ne forcez pas, ni n'essayez d'insérer les connecteurs de travers.

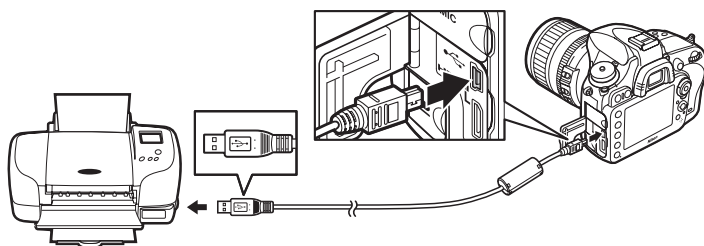

#### Concentrateurs USB

Connectez l'appareil photo directement à l'imprimante ; ne branchez pas le câble via un concentrateur USB.

### 3 Mettre l'appareil photo sous tension.

Un écran de bienvenue apparaît sur le moniteur, suivi de l'écran de visualisation PictBridge.

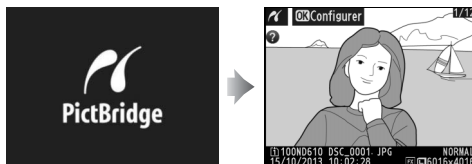

### **Impression via une connexion USB directe**

Vérifiez que l'accumulateur EN-EL15 est complètement chargé ou utilisez un adaptateur secteur EH-5b et un connecteur d'alimentation EP-5B optionnels. Lorsque vous prenez des photos à imprimer par connexion directe USB, réglez **Espace colorimétrique** sur l'option **sRVB** (☞ 217).

### **Sélection des photos à imprimer**

Il est impossible de sélectionner les photos NEF (RAW) (☞ 93) pour les imprimer. Néanmoins, vous pouvez créer des copies JPEG à partir d'images NEF (RAW) à l'aide de l'option **Traitement NEF (RAW)** du menu Retouche (☞ 271).



### **Informations complémentaires**

Reportez-vous à la page 325 pour en savoir plus sur la procédure à suivre en cas d'erreur lors de l'impression.

## Impression vue par vue

### **1** Sélectionner une photo.

Appuyez sur ◀ ou ▶ pour voir d'autres photos.

Appuyez sur la commande  (**QUAL**) pour faire un zoom avant sur la vue actuelle (☞ 187 ; appuyez sur ▶ pour quitter la fonction Loupe). Pour voir six vues à la fois, appuyez sur la commande  (**ISO**).

Servez-vous du sélecteur multidirectionnel pour mettre les photos en surbrillance, ou appuyez sur  (**QUAL**) pour afficher en plein écran la photo mise en surbrillance. Pour afficher des photos se trouvant ailleurs lors de l'affichage des imageries, maintenez enfoncée la commande **BKT**, appuyez sur ▲ et sélectionnez la carte et le dossier comme décrit en page 178.

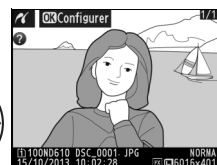

### **2** Afficher les options d'impression.

Appuyez sur  pour afficher les options d'impression PictBridge.

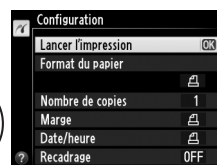

### 3 Ajuster les options d'impression.

Appuyez sur ▲ ou ▼ pour mettre en surbrillance une option et appuyez sur ► pour la sélectionner.

Option	Description
Format du papier	Mettez en surbrillance un format de papier (seuls les formats autorisés par l'imprimante connectée apparaissent), puis appuyez sur <b>OK</b> pour le sélectionner et revenir au menu précédent (pour imprimer en utilisant le format par défaut de l'imprimante connectée, sélectionnez <b>Réglage de l'imprimante</b> ).
Nombre de copies	Appuyez sur ▲ ou ▼ pour choisir le nombre de copies (au maximum 99), puis appuyez sur <b>OK</b> pour confirmer votre sélection et revenir au menu précédent.
Marge	Cette option n'est disponible que si elle est autorisée par l'imprimante sélectionnée. Mettez en surbrillance <b>Réglage de l'imprimante</b> (utiliser les réglages de l'imprimante connectée), <b>Imprimer avec marge</b> (imprimer avec une marge blanche) ou <b>Sans marge</b> et appuyez sur <b>OK</b> pour confirmer votre sélection et revenir au menu précédent.
Date/heure	Mettez en surbrillance <b>Réglage de l'imprimante</b> (utiliser les réglages de l'imprimante connectée), <b>Imprimer la date/l'heure</b> (imprimer l'heure et la date d'enregistrement sur les photos) ou <b>Sans date/heure</b> , puis appuyez sur <b>OK</b> pour confirmer votre sélection et revenir au menu précédent.
Recadrage	Cette option n'est disponible que si elle est autorisée par l'imprimante sélectionnée. Pour quitter sans recadrer, mettez en surbrillance <b>Aucun recadrage</b> et appuyez sur <b>OK</b> . Pour recadrer la photo actuellement sélectionnée, mettez en surbrillance <b>Recadrer</b> et appuyez sur ►. Si vous sélectionnez <b>Recadrer</b> , la boîte de dialogue ci-contre s'affiche. Appuyez sur <b>QUAL</b> pour augmenter la taille du recadrage, sur <b>ISO</b> pour la réduire. Positionnez le recadrage à l'aide du sélecteur multidirectionnel et appuyez sur <b>OK</b> . Notez que la qualité d'impression risque de baisser si vous imprimez de petits recadrages en grand.

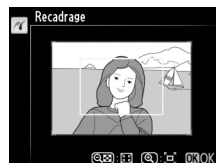

### 4 Lancer l'impression.

Sélectionnez **Lancer l'impression** et appuyez sur **OK** pour commencer l'impression. Pour annuler avant la fin de l'impression, appuyez sur **OK**.





# Impression de plusieurs images

## 1 Afficher le menu PictBridge.

Appuyez sur la commande **MENU** lorsque l'écran PictBridge apparaît (reportez-vous à l'étape 3, page 196).

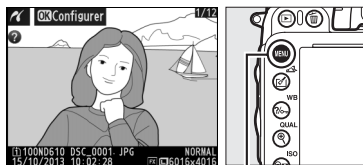

Commande MENU

## 2 Choisir une option.

Mettez en surbrillance l'une des options suivantes et appuyez sur ►.

- **Imprimer la sélection** : sélectionnez les photos à imprimer.
- **Sélectionner la date** : imprimez une copie de toutes les photos prises à une date sélectionnée.
- **Impression (DPOF)** : imprimez une commande d'impression existante créée avec l'option **Commande d'impression DPOF** du menu Visualisation (📖 202). La commande d'impression en cours s'affiche à l'étape 3.
- **Impression de l'index** : pour imprimer l'index de toutes les photos JPEG (📖 93) de la carte mémoire, passez à l'étape 4. Notez que si la carte mémoire contient plus de 256 photos, seules les 256 premières seront imprimées.

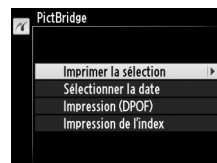

### 3 Sélectionner les photos ou choisir une date.

Si vous avez choisi **Imprimer la sélection** ou **Impression (DPOF)** à l'étape 2, servez-vous du sélecteur multidirectionnel pour faire défiler les photos de la carte mémoire ; pour voir des photos se trouvant ailleurs, maintenez la commande **BKT** enfoncée, appuyez sur **▲** et sélectionnez la carte et le dossier souhaités comme décrit à la page 178. Pour afficher la photo actuelle en plein écran, maintenez la commande **Q (QUAL)** enfoncée. Pour sélectionner la photo actuelle afin de l'imprimer, maintenez enfoncée la commande **Q (ISO)** et appuyez sur **▲**. La photo sera marquée avec l'icône  et le nombre de copies sera réglé sur 1. Tout en maintenant la commande **Q (ISO)** enfoncée, appuyez sur **▲** ou **▼** pour spécifier le nombre de copies (au maximum 99 ; pour désélectionner la photo, appuyez sur **▼** lorsque le nombre de copies est égal à 1). Continuez jusqu'à ce que toutes les photos souhaitées soient sélectionnées.

Si vous choisissez **Sélectionner la date** à l'étape 2, appuyez sur **▲** ou **▼** pour mettre une date en surbrillance, puis appuyez sur **▶** pour sélectionner ou désélectionner la date en surbrillance. Pour voir les photos prises à la date sélectionnée, appuyez sur **Q (ISO)**. Utilisez le sélecteur multidirectionnel pour parcourir les photos ou maintenez **Q (QUAL)** enfoncé pour afficher la photo sélectionnée en plein écran. Appuyez à nouveau sur **Q (ISO)** pour revenir à la boîte de dialogue de sélection des dates.

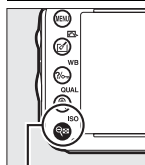

**Q (ISO) + ▲▼** : choisissez le nombre de copies

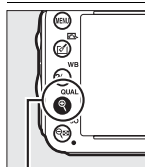

**Commande Q (QUAL)** : affichez la photo en plein écran

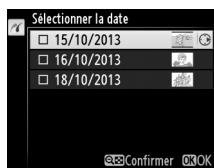

**Commande Q (QUAL)** : affichez en plein écran la photo mise en surbrillance

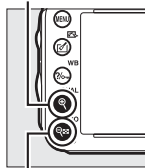

**Commande Q (ISO)** : affichez les photos de la date sélectionnée

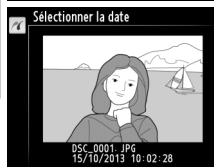

---

## 4 Afficher les options d'impression.

Appuyez sur **OK** pour afficher les options d'impression PictBridge.

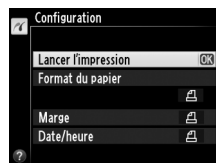

---

## 5 Ajuster les options d'impression.

Choisissez les options de format de papier, de marge et de date/heure, comme décrit à la page 198 (un avertissement apparaît si le format de papier sélectionné est trop petit pour un index photo).

---

## 6 Lancer l'impression.

Sélectionnez **Lancer l'impression** et appuyez sur **OK** pour commencer l'impression. Pour annuler avant la fin de l'impression, appuyez sur **OK**.



# Création d'une commande d'impression DPOF : réglage d'impression

L'option **Commande d'impression DPOF** du menu Visualisation permet de créer des « commandes d'impression » numériques pour les imprimantes et les périphériques compatibles PictBridge qui acceptent le format DPOF.

## 1 Choisir Sélectionner/régler pour la rubrique Commande d'impression DPOF du menu Visualisation.

Appuyez sur la commande MENU et sélectionnez **Commande d'impression DPOF** dans le menu Visualisation. Mettez en

Commande MENU

surbrillance **Sélectionner/régler** et appuyez sur ► (pour supprimer toutes les photos de la commande d'impression, sélectionnez **Désélectionner tout ?**).



## 2 Sélectionner les photos.

Utilisez le sélecteur multidirectionnel pour parcourir les photos de la carte mémoire (pour voir des images se trouvant ailleurs, maintenez enfoncée la commande **BKT**, puis appuyez sur ▲). Pour afficher la photo actuelle en plein écran, maintenez la commande **QUAL** enfoncée. Si vous souhaitez imprimer la photo sélectionnée, maintenez enfoncée la commande **ISO** et appuyez sur ▲. La photo sera marquée de l'icône  et le nombre d'impressions sera réglé sur 1. Tout en maintenant la commande **ISO** enfoncée, appuyez sur ▲ ou ▼ pour spécifier le nombre d'impressions (jusqu'à 99 ; pour désélectionner la photo, appuyez sur ▼ lorsque le nombre d'impressions est égal à 1). Continuez jusqu'à ce que toutes les photos de votre choix soient sélectionnées.

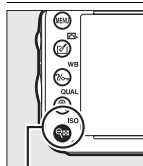

**ISO** + ▲▼ : choisissez le nombre de copies

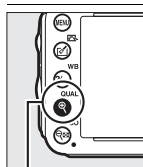

**Commande QUAL** : affichez la photo en plein écran

## 3 Afficher les options d'impression.

Appuyez sur **OK** pour afficher les options d'impression pour les données.



## 4 Sélectionner les options d'impression.

Mettez en surbrillance les options suivantes et appuyez sur ► pour activer ou désactiver l'option en surbrillance (pour valider la commande d'impression sans inclure ces informations, passez à l'étape 5).

- **Imprimer données prise de vue** : permet d'imprimer la vitesse d'obturation et l'ouverture sur toutes les photos de la commande d'impression.
- **Imprimer la date** : permet d'imprimer la date d'enregistrement sur toutes les photos de la commande d'impression.



## 5 Valider la commande d'impression.

Mettez en surbrillance l'option **Terminé** et appuyez sur **OK** pour valider la commande d'impression.



### ☑ Commande d'impression DPOF

Pour imprimer la commande d'impression en cours lorsque l'appareil photo est connecté à une imprimante PictBridge, sélectionnez **Impression (DPOF)** dans le menu PictBridge et suivez les étapes « Impressions de plusieurs images » pour modifier et imprimer la commande en cours (☐ 199). Les options d'impression de la date DPOF et des données de prise de vue ne sont pas disponibles avec l'impression par connexion directe USB ; pour imprimer la date d'enregistrement sur les photos de la commande d'impression en cours, utilisez l'option PictBridge **Date/heure**.

Vous ne pouvez pas utiliser l'option **Commande d'impression DPOF** si la carte mémoire n'a pas assez d'espace libre pour enregistrer la commande d'impression.

Il est impossible de sélectionner les photos NEF (RAW) (☐ 93) avec cette option. Néanmoins, vous pouvez créer des copies JPEG à partir d'images NEF (RAW) à l'aide de l'option **Traitement NEF (RAW)** du menu Retouche (☐ 271).

Les commandes d'impression risquent de ne pas s'imprimer correctement, si, après leur création, des photos sont supprimées à l'aide d'un ordinateur ou d'un autre périphérique.

# Regarder les photos sur un téléviseur

Un câble HDMI (High-Definition Multimedia Interface) à mini-broches de type C (disponible auprès d'autres fabricants) permet de raccorder l'appareil photo à un périphérique vidéo haute définition.

## 1 Mettre l'appareil photo hors tension.

Éteignez toujours l'appareil photo avant de brancher ou de débrancher un câble HDMI.

## 2 Brancher le câble HDMI comme illustré.

Connexion au périphérique haute définition (choisissez un câble doté d'un connecteur compatible HDMI)

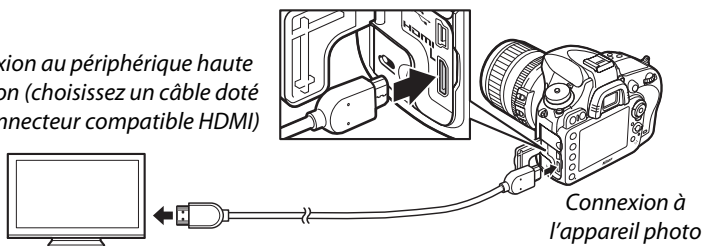

## 3 Régler le périphérique sur le canal HDMI.

## 4 Mettre l'appareil photo sous tension et appuyer sur la commande .

Pendant la visualisation, les images sont affichées sur le téléviseur.

### Fermer le volet des connecteurs

Fermez le volet des connecteurs de l'appareil photo si vous ne les utilisez pas. De la poussière ou de la saleté dans les connecteurs peut gêner le transfert des données.

### Visualisation sur le téléviseur

Il est recommandé d'utiliser un adaptateur secteur EH-5b et un connecteur d'alimentation EP-5B (vendus séparément) pour les séances prolongées de visualisation. Le téléviseur affiche les images en plein écran si les informations de photo sont masquées pendant la visualisation plein écran (☐ 179). Notez que les bords des photos peuvent ne pas être visibles lorsque celles-ci sont visualisées sur un téléviseur.

### Paramètres audio

Le son enregistré avec les microphones stéréo optionnels ME-1 (☐ 298) sort en stéréo lorsque les vidéos sont lues sur des périphériques HDMI raccordés à l'appareil photo par un câble HDMI (notez que le son ne sortira pas du casque ou des écouteurs branchés sur l'appareil photo). Le volume se règle avec les commandes du téléviseur. Il est impossible d'utiliser celles de l'appareil photo.

## Options HDMI

L'option **HDMI** du menu Configuration (☰ 249) permet de choisir la résolution de sortie et d'activer la commande à distance de l'appareil photo à partir de périphériques compatibles avec HDMI-CEC ((High-Definition Multimedia Interface-Consumer Electronics Control, une norme permettant aux périphériques HDMI de commander les appareils auxquels ils sont connectés).

### Résolution de sortie

Choisissez le format de sortie des images sur le périphérique HDMI. Si **Automatique** est sélectionné, l'appareil photo sélectionne automatiquement le format approprié. Quelle que soit l'option sélectionnée, **Automatique** sera utilisé pour la vidéo en visée écran, l'enregistrement de vidéos et la visualisation.



### Contrôle du périphérique

Si **Activé** est sélectionné pour **HDMI > Contrôle du périphérique** dans le menu Configuration lorsque l'appareil photo est raccordé à un téléviseur compatible HDMI-CEC et que l'appareil photo et le téléviseur sont sous tension, l'écran illustré ci-contre apparaît sur le téléviseur. Il est alors possible d'utiliser la télécommande du téléviseur à la place du sélecteur multidirectionnel de l'appareil photo et de la commande **OK** pour la visualisation plein écran et la lecture de diaporamas. Si **Désactivé** est sélectionné, la télécommande du téléviseur ne permet pas de commander l'appareil photo.

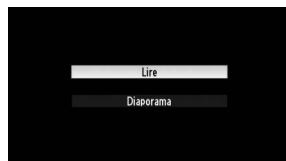

### HDMI et visée écran

Vous pouvez utiliser des écrans HDMI connectés par un câble HDMI pour la prise de vue et la vidéo en visée écran (☰ 49, 57). Pendant la vidéo en visée écran et l'enregistrement de vidéos, la sortie HDMI est ajustée selon l'option sélectionnée pour **Paramètres vidéo > Taille d'image/cadence** dans le menu Prise de vue (☰ 65). Notez qu'il est possible que certains appareils HDMI ne permettent pas le réglage sélectionné ; dans ce cas, sélectionnez **1080i (entrelacé)** comme option pour **HDMI > Résolution de sortie**. La taille d'image de sortie des vidéos peut être inférieure à celle sélectionnée pour **Taille d'image/cadence** (☰ 65).

### Périphériques HDMI-CEC

Lorsque l'appareil photo est raccordé à un périphérique HDMI-CEC, **CEC** s'affiche dans le viseur à la place du nombre de vues restantes.

### Contrôle du périphérique

Consultez le manuel du téléviseur pour en savoir plus.







# Guide des menus

## ▶ Menu Visualisation : *gestion des images*

Pour afficher le menu Visualisation, appuyez sur **MENU** et sélectionnez l'onglet **▶** (menu Visualisation).



Commande MENU

Le menu Visualisation contient les options suivantes :

Option	📖	Option	📖
<b>Effacer</b>	190	<b>Affichage des images</b>	212
<b>Dossier de visualisation</b>	207	<b>Après effacement</b>	212
<b>Cacher les images</b>	208	<b>Rotation des images</b>	212
<b>Options de visualisation</b>	209	<b>Diaporama</b>	213
<b>Copier des image(s)</b>	209	<b>Commande d'impression DPOF</b>	202

### 🔍 Informations complémentaires

Les réglages par défaut des menus sont répertoriés en page 312.

## Dossier de visualisation

Commande MENU → menu Visualisation ▶

Choisissez un dossier pour la visualisation (📖 177) :

Option	Description
<b>ND610</b>	Les photos figurant dans tous les dossiers créés avec le D610 sont visibles pendant la visualisation.
<b>Tout</b>	Les photos se trouvant dans tous les dossiers sont visibles pendant la visualisation.
<b>Actuel</b>	Seules les photos se trouvant dans le dossier en cours sont visibles pendant la visualisation.

## Cacher les images

Commande MENU → menu Visualisation ▶

Masquez ou affichez des photos. Les photos masquées ne sont visibles que dans le menu **Cacher les images** et ne peuvent être effacées que par le formatage de la carte mémoire.

Option	Description
<b>Sélectionner/régler</b>	Masquez ou affichez les photos sélectionnées.
<b>Sélectionner la date</b>	La sélection de cette option fait apparaître la liste des dates. Pour masquer toutes les photos prises à une certaine date, mettez en surbrillance la date et appuyez sur ▶. Les dates sélectionnées sont indiquées par une coche ✓ ; pour afficher toutes les photos prises à une certaine date, mettez celle-ci en surbrillance et appuyez sur ▶. Appuyez sur OK pour terminer l'opération.
<b>Désélectionner tout ?</b>	Affichez toutes les photos.



### Images protégées et masquées

En révélant une image protégée, vous retirez aussi sa protection.

Suivez les étapes ci-dessous pour masquer ou afficher les photos sélectionnées.

## 1 Choisir Sélectionner/régler.

Mettez **Sélectionner/régler** en surbrillance et appuyez sur ▶.



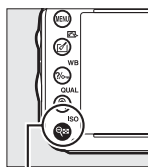

## 2 Sélectionner les photos.

Utilisez le sélecteur multidirectionnel pour faire défiler les photos de la carte mémoire (pour afficher en plein écran la photo mise en surbrillance, maintenez la commande **QUAL** enfoncée ; pour voir des photos se trouvant ailleurs, comme décrit en page 178,

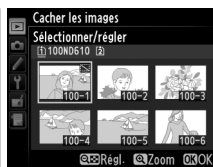

Commande **ISO**



maintenez enfoncé **BKT** et appuyez sur ▲, puis appuyez sur **ISO** pour sélectionner la photo actuelle. Les photos sélectionnées sont signalées par l'icône  ; pour désélectionner une photo, mettez-la en surbrillance et appuyez de nouveau sur **ISO**. Continuez jusqu'à ce que vous ayez sélectionné toutes les photos souhaitées.

## 3 Appuyer sur OK.

Appuyez sur **OK** pour terminer l'opération.

## Options de visualisation

Commande MENU → menu Visualisation ▶

Choisissez les informations disponibles pour l'affichage des informations de photo en mode visualisation (📖 179). Appuyez sur ▲ ou ▼ pour mettre en surbrillance une option, puis appuyez sur ► pour sélectionner l'option afin de l'afficher dans les informations. Une coche ✓ apparaît à côté des éléments sélectionnés. Pour désélectionner l'option, mettez-la en surbrillance et appuyez sur ►. Pour revenir au menu Visualisation, mettez en surbrillance **Terminé** et appuyez sur Ⓞ.

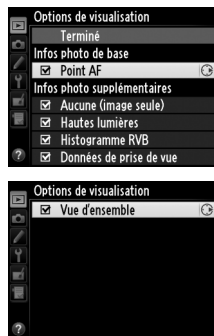

## Copier des image(s)

Commande MENU → menu Visualisation ▶

Cette option permet de copier des images d'une carte mémoire à l'autre. Elle n'est disponible que lorsque deux cartes mémoire sont insérées dans l'appareil photo.

Option	Description
Sélectionner la source	Pour sélectionner la carte à partir de laquelle les images doivent être copiées.
Sélectionner les image(s)	Pour sélectionner les images à copier.
Sélectionner la destination	Pour sélectionner le dossier de destination sur la carte restante.
Copier les image(s) ?	Pour copier les images sélectionnées vers la destination spécifiée.

### 1 Choisir Sélectionner la source.

Mettez en surbrillance **Sélectionner la source** et appuyez sur ►.



### 2 Sélectionner la carte source.

Mettez en surbrillance le logement de la carte où se trouvent les images à copier, puis appuyez sur Ⓞ.



- 3 Choisir Sélectionner les image(s).**  
Mettez en surbrillance **Sélectionner les image(s)** et appuyez sur ►.



- 4 Sélectionner le dossier source.**  
Mettez en surbrillance le dossier contenant les images à copier, puis appuyez sur ►.



- 5 Effectuer la sélection initiale.**  
Avant de continuer à sélectionner ou désélectionner les images une par une, vous pouvez marquer toutes les images ou toutes les images protégées du dossier afin de les copier en choisissant **Sélectionner toutes les images** ou **Sélectionner images protégées**. Pour ne marquer que les images sélectionnées une par une, choisissez **Désélectionner tout** avant de continuer.



- 6 Sélectionner d'autres images.**  
Mettez les images en surbrillance, puis appuyez sur **ISO** pour les sélectionner ou les désélectionner (pour visualiser l'image mise en surbrillance en plein écran, maintenez la commande **QUAL** enfoncée). Les images sélectionnées sont marquées d'une coche ✓. Appuyez sur **OK** pour passer à l'étape 7, une fois votre sélection terminée.

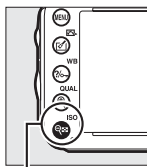

Commande **ISO**



- 7 Choisir Sélectionner la destination.**  
Mettez en surbrillance **Sélectionner la destination** et appuyez sur ►.

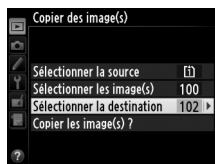

## 8 Sélectionner un dossier de destination.

Pour saisir un numéro de dossier, choisissez **Sélectionner par numéro**, entrez le numéro (□ 215) et appuyez sur **OK**. Si le numéro ne correspond à aucun dossier existant, un nouveau dossier est créé.

Pour choisir à partir d'une liste de dossiers existants, choisissez **Sélectionner dans une liste**, mettez un dossier en surbrillance et appuyez sur **OK**.



## 9 Copier les images.

Mettez en surbrillance **Copier les image(s)?** et appuyez sur **OK**.



Une boîte de dialogue de confirmation apparaît ; mettez en surbrillance **Oui** et appuyez sur **OK**. Appuyez de nouveau sur **OK** pour quitter, une fois la copie terminée.



### ☑ Copier des images

Les images ne seront pas copiées s'il n'y a pas suffisamment d'espace disponible sur la carte de destination. Vérifiez que l'accumulateur est complètement chargé avant de copier des vidéos.

Si le dossier de destination contient une image ayant déjà le même nom qu'une des images à copier, une boîte de dialogue de confirmation s'affichera.

Sélectionnez **Remplacer l'image existante** pour remplacer l'image par celle qui doit être copiée, ou sélectionnez **Tout remplacer** pour remplacer toutes les images existantes ayant le même nom sans plus aucune demande de confirmation. Pour continuer sans remplacer l'image, sélectionnez **Passer**, ou sélectionnez **Annuler** pour quitter sans copier d'autre image.



L'état de la protection est copié avec les images, mais pas le marquage pour impression (□ 202). Il est impossible de copier des images masquées.



## Affichage des images

Commande MENU → menu Visualisation ▶



Indiquez si les images doivent être automatiquement affichées sur le moniteur immédiatement après la prise de vue. Si vous sélectionnez **Désactivé**, les images ne peuvent être vues qu'en appuyant sur la commande ▶.



## Après effacement

Commande MENU → menu Visualisation ▶

Choisissez l'image à afficher après la suppression d'une image.

Option	Description
 <b>Afficher l'image suivante</b>	Affiche l'image suivante. Si l'image effacée était la dernière, l'image précédente est affichée.
 <b>Afficher l'image précédente</b>	Affiche l'image précédente. Si l'image effacée était la première, l'image suivante est affichée.
 <b>Ne pas modifier</b>	Si vous faites fait défiler les images dans leur ordre d'enregistrement, l'image suivante sera affichée comme décrit pour l'option <b>Afficher l'image suivante</b> . Si vous faites défiler les images dans l'ordre inverse, l'image précédente sera affichée comme décrit pour l'option <b>Afficher l'image précédente</b> .

## Rotation des images

Commande MENU → menu Visualisation ▶

Spécifiez si les photos verticales (orientation portrait) doivent être pivotées avant d'être affichées pendant la visualisation. Notez que l'appareil photo étant déjà correctement orienté pendant la prise de vue, les images ne pivotent pas automatiquement lorsqu'elles s'affichent juste après la prise de vue.

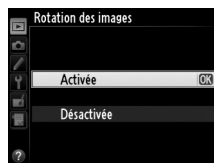

Option	Description
<b>Activée</b>	Les photos cadrées à la verticale (orientation portrait) sont automatiquement pivotées au moment de leur affichage sur le moniteur de l'appareil photo. Les photos prises alors que <b>Désactivée</b> est sélectionné pour <b>Rotation auto. des images</b> (☐ 254) seront affichées à l'horizontale (orientation paysage).
<b>Désactivée</b>	Les photos prises en cadrage vertical s'affichent en orientation horizontale (paysage).





## Diaporama

Commande MENU → menu Visualisation ▾

Vous pouvez créer un diaporama à partir des images se trouvant dans le dossier de visualisation en cours (☐ 207). Il est impossible d'afficher les images masquées (☐ 208).

Option	Description
<b>Démarrer</b>	Lance le diaporama.
<b>Type d'image</b>	Vous avez le choix pour le type d'image entre <b>Images fixes et vidéos</b> , <b>Images fixes uniquement</b> et <b>Vidéos uniquement</b> .
<b>Intervalle</b>	Choisissez la durée d'affichage de chaque photo.

Pour lancer le diaporama, mettez en surbrillance **Démarrer** et appuyez sur **OK**. Vous pouvez effectuer les opérations suivantes pendant le diaporama :

Pour	Appuyer sur	Description
Revenir à l'image précédente/passer à l'image suivante		Appuyez sur <b>◀</b> pour revenir à l'image précédente, et sur <b>▶</b> pour passer à la suivante.
Afficher d'autres informations sur les photos		Changez ou masquez les infos photo affichées (images fixes uniquement ; ☐ 179).
Suspendre la lecture/reprendre	<b>OK</b>	Mettez en pause ou reprenez le diaporama.
Augmenter/diminuer le volume	<b>Q (QUAL) / ISO</b>	Appuyez sur <b>Q (QUAL)</b> pendant la lecture vidéo pour augmenter le volume, et sur <b>ISO</b> pour le diminuer.
Quitter et revenir au menu Visualisation	<b>MENU</b>	Arrêtez le diaporama et revenez au menu Visualisation.
Quitter et revenir en mode de visualisation		Arrêtez le diaporama et revenez en mode de visualisation.
Quitter et revenir en mode de prise de vue		Appuyez à mi-course sur le déclencheur pour revenir en mode de prise de vue.

La boîte de dialogue, représentée à droite, s'affiche à la fin du diaporama. Sélectionnez **Redémarrer** pour redémarrer ou **Quitter** pour revenir au menu Visualisation.



# Menu Prise de vue : options de prise de vue

Pour afficher le menu Prise de vue, appuyez sur **MENU** et sélectionnez l'onglet  (menu Prise de vue).



Commande MENU

Le menu Prise de vue contient les options suivantes :

Option		Option	
Réinitialiser menu Prise de vue	214	Espace colorimétrique	217
Dossier de stockage	215	D-Lighting actif	137
Nom de fichier	216	HDR (grande plage dynamique)	139
Rôle de la carte du logement 2	96	Contrôle du vignetage	218
Qualité d'image	93	Réduction du bruit	218
Taille d'image	95	Réduction du bruit ISO	218
Zone d'image	89	Réglage de la sensibilité	105
Compression JPEG	94	Mode de télécommande	85
Enregistrement NEF (RAW)	94	Surimpression	160
Balance des blancs	115	Intervallomètre	164
Régler le Picture Control	129	Accélééré	168
Gérer le Picture Control	134	Paramètres vidéo	65
Contrôle auto. de la distorsion	217		

**Remarque** : il est possible que certains éléments soient grisés ou non disponibles, en fonction des paramètres de l'appareil photo. Pour en savoir plus sur les options disponibles avec chaque mode de prise de vue, reportez-vous à la page 309.

## Réinitialiser menu Prise de vue

Commande MENU → menu Prise de vue 

Sélectionnez **Oui** pour redonner aux options du menu Prise de vue leur valeur par défaut (☰ 312).

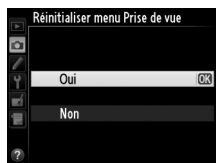



Choisissez le dossier dans lequel vous souhaitez enregistrer les images par la suite.

## ■ Sélection des dossiers par leur numéro

### 1 Choisir Sélectionner par numéro.

Mettez en surbrillance **Sélectionner par numéro** et appuyez sur ►. La boîte de dialogue ci-contre apparaît.



### 2 Choisir un numéro de dossier.

Appuyez sur ◀ ou ▶ pour mettre en surbrillance un chiffre, sur ▲ ou ▼ pour le modifier. Si un dossier portant ce numéro existe déjà, l'icône □, 📁 ou 📁 s'affiche à gauche du numéro du dossier :

- □ : le dossier est vide.
- 📁 : le dossier n'est pas complètement plein.
- 📁 : le dossier contient 999 photos ou une photo portant le numéro 9999.

Aucune autre image ne peut être stockée dans ce dossier.

La carte sur laquelle se trouve le dossier est indiquée par l'icône de logement de carte en haut à droite de la boîte de dialogue Sélectionner par numéro. La carte utilisée pour les nouveaux dossiers dépend de l'option actuellement sélectionnée pour **Rôle de la carte du logement 2** (📄 96).

### 3 Enregistrer les modifications et quitter.

Appuyez sur  pour terminer l'opération et revenir au menu Prise de vue (pour quitter sans choisir le dossier de stockage, appuyez sur la commande MENU). Si ce numéro ne correspond à aucun dossier existant, un nouveau dossier est créé. Les photos suivantes seront enregistrées dans le dossier sélectionné, à condition qu'il ne soit pas déjà plein.

#### Numéros de dossier et de fichier

Si le dossier en cours est numéroté 999 et contient 999 photos ou une photo portant le numéro 9999, le déclencheur est désactivé et aucune autre photo ne peut être prise. Pour pouvoir continuer la prise de vue, créez un dossier et attribuez-lui un numéro inférieur à 999, ou sélectionnez un dossier existant dont le numéro est inférieur à 999 et qui contient moins de 999 images.

#### Temps de démarrage

L'appareil photo peut prendre plus de temps à démarrer si la carte mémoire contient un très grand nombre de fichiers ou de dossiers.



## ■ Sélection de dossiers à partir d'une liste

### 1 Choisir Sélectionner dans une liste.

Mettez en surbrillance **Sélectionner dans une liste** et appuyez sur ►.



### 2 Mettre un dossier en surbrillance.

Appuyez sur ▲ ou ▼ pour mettre un dossier en surbrillance.

### 3 Sélectionner le dossier en surbrillance.

Appuyez sur OK pour sélectionner le dossier mis en surbrillance et revenir au menu Prise de vue. Les prochaines photos seront enregistrées dans le dossier sélectionné.

## Nom de fichier

Commande MENU → menu Prise de vue

Les photos sont enregistrées sous des noms de fichier se composant de « DSC\_ » ou, dans le cas d'images utilisant l'espace colorimétrique Adobe RVB, de « \_DSC » suivi d'un nombre à quatre chiffres et d'une extension à trois lettres (par exemple, « DSC\_0001.JPG »). L'option **Nom de fichier** permet de sélectionner trois lettres pour remplacer la partie « DSC » du nom de fichier. Pour en savoir plus sur la modification des noms de fichier, reportez-vous à la page 135.

### ✍ Extensions

Les extensions utilisées sont les suivantes : « .NEF » pour les images NEF (RAW), « .JPG » pour les images JPEG, « .MOV » pour les vidéos et « .NDF » pour les données de correction poussière. Dans chaque paire de photos enregistrées avec le réglage de qualité d'image NEF (RAW)+JPEG, les images NEF et JPEG possèdent le même nom de fichier mais avec une extension différente.

## Contrôle auto. de la distorsion

Commande MENU → menu Prise de vue 

Sélectionnez **Activé** pour réduire la distorsion en barillet lors de l'utilisation de grands angulaires et pour réduire la distorsion en coussinet lors de l'utilisation de téléobjectifs (notez que les bords de la zone visible dans le viseur risquent d'être coupés sur la photo finale et que le temps nécessaire pour traiter les photos avant leur enregistrement peut augmenter). Cette option est uniquement disponible avec les objectifs de type G, E et D (à l'exception des PC, fisheye et certains autres objectifs) ; les résultats ne sont pas garantis avec les autres objectifs. Avant d'utiliser le contrôle de la distorsion automatique avec les objectifs DX, sélectionnez **Activé** pour le **Recadrage DX automatique** ou choisissez comme zone d'image **DX (24x16) 1.5x** ( 90) ; les autres options risquent de tronquer fortement les photographies ou d'engendrer une importante distorsion en périphérie.

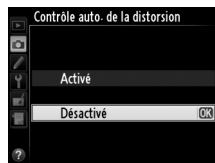

### Retouche : Contrôle de la distorsion

Pour en savoir plus sur la création de copies de photos existantes incluant une réduction de la distorsion en barillet et en coussinet, reportez-vous à la page 274.

## Espace colorimétrique

Commande MENU → menu Prise de vue 

L'espace colorimétrique détermine la gamme de couleurs disponible pour la reproduction des couleurs. Choisissez **sRVB** pour une impression et un affichage standard ; **Adobe RVB**, qui bénéficie d'une gamme de couleurs plus étendue, est plus adapté aux clichés destinés à des publications professionnelles et à l'impression commerciale.

### Adobe RVB

Pour obtenir une reproduction précise des couleurs, les images prises en Adobe RVB requièrent des applications, écrans et imprimantes prenant en charge la gestion des couleurs.

### Espace colorimétrique

ViewNX 2 (fourni) et Capture NX 2 (disponible séparément) sélectionnent automatiquement le bon espace colorimétrique lors de l'ouverture des photos créées avec cet appareil photo. Les résultats ne sont pas garantis avec les logiciels d'autres fabricants.

### Vidéos

**sRVB** est recommandé pour les vidéos.





## Contrôle du vignetage

Commande MENU → menu Prise de vue 

Le « vignetage » est une chute de luminosité sur les bords d'une photographie. L'option **Contrôle du vignetage** permet de réduire le vignetage avec les objectifs de type G, E et D (à l'exception des objectifs DX et PC). Son effet varie d'un objectif à l'autre et s'avère le plus efficace aux ouvertures maximales. Vous avez le choix entre **Élevé**, **Normal**, **Faible** et **Désactivé**.

### Contrôle du vignetage

Selon la scène, les conditions de prise de vue et le type d'objectif, les images JPEG peuvent présenter du bruit (voile) ou des variations dans les luminosités périphériques, tandis que les Picture Control personnalisés et les Picture Control prédéfinis qui ont été modifiés par rapport aux réglages par défaut peuvent ne pas produire l'effet souhaité. Prenez des photos test et regardez les résultats sur le moniteur. Le contrôle du vignetage ne peut pas s'appliquer aux vidéos ( 57), aux surimpressions ( 160) ou aux images de format DX ( 89).

## Réduction du bruit

*(réduction du bruit lors des expositions longue durée)*

Commande MENU → menu Prise de vue 

Si **Activée** est sélectionné, les photos prises à des vitesses d'obturation plus lentes que 1 s sont traitées de manière à réduire le bruit (pixels lumineux répartis de manière aléatoire, lignes ou voile). La durée requise pour le traitement est à peu près doublée ; pendant le traitement, « **Job nr** » clignote sur l'affichage de la vitesse d'obturation/ouverture et il est impossible de prendre une photo (si l'appareil photo est mis hors tension avant que le traitement ne soit terminé, la photo est enregistrée, mais la réduction du bruit n'est pas effectuée). En mode de déclenchement continu, la cadence de prise de vue ralentit et, pendant le traitement des photos, la capacité de la mémoire tampon diminue. Cette option n'est pas disponible pendant l'enregistrement vidéo.

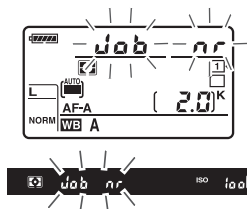

## Réduction du bruit ISO

Commande MENU → menu Prise de vue 

Les photos prises à des sensibilités élevées peuvent être traitées de manière à réduire le « bruit ».

Option	Description
<b>Élevée</b>	Permet de réduire le bruit (pixels lumineux répartis de manière aléatoire, lignes ou voile) visible notamment sur les photos prises à des sensibilités ISO élevées.
<b>Normale</b>	
<b>Faible</b>	Choisissez le niveau de la réduction du bruit entre <b>Élevée</b> , <b>Normale</b> et <b>Faible</b> .
<b>Désactivée</b>	La réduction du bruit n'est effectuée qu'à des sensibilités de 2500 ISO et plus. La réduction du bruit appliquée est inférieure à celle réalisée lorsque <b>Faible</b> est sélectionné pour <b>Réduction du bruit ISO</b> .

# ✎ Réglages personnalisés : réglage précis des paramètres de l'appareil photo

Pour afficher le menu Réglages personnalisés, appuyez sur MENU et sélectionnez l'onglet ✎ (menu Réglages personnalisés).

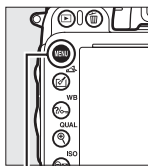

Commande MENU

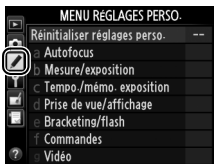

Les réglages personnalisés permettent d'adapter les réglages de l'appareil photo à ses propres préférences.

## Groupes de Réglages personnalisés

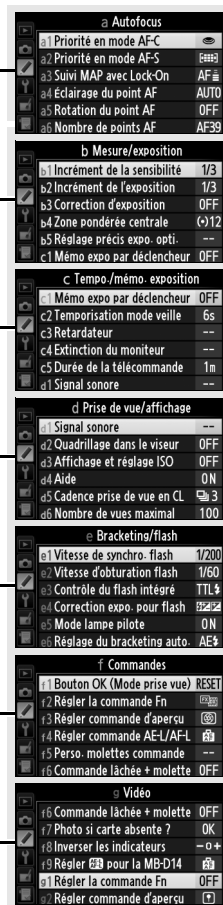

Menu principal



Vous disposez des réglages personnalisés suivants :

Réglage personnalisé		
<b>Réinitialiser réglages perso.</b>		221
<b>a Autofocus</b>		
a1	Priorité en mode AF-C	221
a2	Priorité en mode AF-S	221
a3	Suivi MAP avec Lock-On	222
a4	Éclairage du point AF	222
a5	Rotation du point AF	222
a6	Nombre de points AF	223
a7	Illuminateur d'assistance AF	223
<b>b Mesure/exposition</b>		
b1	Incrément de la sensibilité	224
b2	Incrément de l'exposition	224
b3	Correction d'exposition	225
b4	Zone pondérée centrale	226
b5	Réglage précis expo. opti.	226
<b>c Tempo./mémo. exposition</b>		
c1	Mémo expo par déclencheur	226
c2	Temporisation mode veille	227
c3	Retardateur	227
c4	Extinction du moniteur	228
c5	Durée de la télécommande	228
<b>d Prise de vue/affichage</b>		
d1	Signal sonore	228
d2	Quadrillage dans le viseur	229
d3	Affichage et réglage ISO	229
d4	Aide	229
d5	Cadence prise de vue en CL	229
d6	Nombre de vues maximal	230
d7	Séquence numérique images	230
d8	Affichage des informations	231

Réglage personnalisé		
<b>d Prise de vue/affichage</b>		
d9	Éclairage écran de contrôle	231
d10	Temporisation miroir levé	231
d11	Avertissement du flash	231
d12	Type d'accu./pile MB-D14	232
d13	Ordre d'alimentation	233
<b>e Bracketing/flash</b>		
e1	Vitesse de synchro. flash	234
e2	Vitesse d'obturation flash	235
e3	Contrôle du flash intégré	236
e4	Correction expo. pour flash	240
e5	Mode lampe pilote	241
e6	Réglage du bracketing auto.	241
e7	Sens du bracketing	241
<b>f Commandes</b>		
f1	Bouton OK (Mode prise vue)	241
f2	Régler la commande Fn	242
f3	Régler commande d'aperçu	244
f4	Régler commande AE-L/AF-L	244
f5	Perso. molettes commande	245
f6	Commande lâchée + molette	246
f7	Photo si carte absente ?	246
f8	Inverser les indicateurs	246
f9	Régler  pour la MB-D14	247
<b>g Vidéo</b>		
g1	Régler la commande Fn	247
g2	Régler commande d'aperçu	248
g3	Régler commande AE-L/AF-L	248
g4	Régler le déclencheur	248

**Remarque :** selon les réglages de l'appareil photo, il est possible que certains éléments soient grisés ou non disponibles. Pour en savoir plus sur les options disponibles avec chaque mode de prise de vue, reportez-vous à la page 309. Si les réglages du jeu actuel ont été modifiés par rapport aux valeurs par défaut ( 313), un astérisque apparaît à côté des réglages modifiés au second niveau du menu Réglages personnalisés.

## Réinitialiser réglages perso.

Commande MENU → menu Réglages perso. ✎

Choisissez **Oui** pour redonner aux Réglages personnalisés leurs valeurs par défaut (☐ 313).





## a : Autofocus

### a1 : Priorité en mode AF-C

Commande MENU → menu Réglages perso. ✎

Lorsque **AF-C** est sélectionné et que le viseur est utilisé (☐ 97), cette option permet de définir si une photo est prise à chaque pression du déclencheur (*priorité au déclenchement*) ou seulement lorsque la mise au point a été effectuée (*priorité à la mise au point*).



Option	Description
 <b>Déclenchement</b>	Vous pouvez prendre des photos à chaque pression du déclencheur.
 <b>Mise au point</b>	Vous ne pouvez prendre des photos que lorsque l'indicateur de mise au point (●) est affiché.

Quelle que soit l'option sélectionnée, la mise au point n'est pas mémorisée lorsque **AF-C** est sélectionné comme mode autofocus. L'appareil photo continue à effectuer la mise au point jusqu'à ce que la photo soit prise.

### a2 : Priorité en mode AF-S

Commande MENU → menu Réglages perso. ✎

Lorsque **AF-S** est sélectionné et que le viseur est utilisé pour la prise de vue (☐ 97), cette option permet de définir si les photos peuvent être prises à chaque pression du déclencheur (*priorité au déclenchement*) ou seulement lorsque la mise au point a été effectuée (*priorité à la mise au point*).

Option	Description
 <b>Déclenchement</b>	Vous pouvez prendre des photos à chaque pression du déclencheur.
 <b>Mise au point</b>	Vous ne pouvez prendre des photos que lorsque l'indicateur de mise au point (●) est affiché.





Quelle que soit l'option sélectionnée, si l'indicateur de mise au point (●) est affiché alors que **AF-S** est sélectionné comme mode autofocus, la mise au point est mémorisée lorsque vous appuyez sur le déclencheur à mi-course. Elle le reste jusqu'à ce que la photo soit prise.



### a3 : Suivi MAP avec Lock-On

Commande MENU → menu Réglages perso. ✎

Cette option permet de déterminer la façon dont l'autofocus doit s'adapter en cas de brusque changement dans la distance du sujet lorsque **AF-C** est sélectionné ou que l'autofocus continu est sélectionné alors que l'appareil photo est en mode **AF-A** et que le viseur est utilisé (☐ 97).

Option	Description
AF  5 (Long)	Lorsque la distance entre l'appareil photo et le sujet change brusquement, l'appareil photo attend un certain temps avant de faire la mise au point sur cette nouvelle distance. Cela permet d'éviter que l'appareil photo fasse une nouvelle mise au point alors que le sujet est juste brièvement masqué par des objets passant dans le cadre.
AF  4	
AF  3 (Normal)	
AF  2	
AF  1 (Court)	
Désactivée	L'appareil photo ajuste la mise au point dès que la distance du sujet change. À utiliser pour photographier rapidement à la suite une série de sujets placés à des distances différentes.

### a4 : Éclairage du point AF

Commande MENU → menu Réglages perso. ✎

Cette option vous permet de choisir si le point AF actif doit être mis en surbrillance en rouge dans le viseur.

Option	Description
Automatique	Le point AF sélectionné est automatiquement mis en surbrillance de manière à créer un contraste avec l'arrière-plan.
Activé	Le point AF sélectionné est toujours en surbrillance, quelle que soit la luminosité de l'arrière-plan. Selon la luminosité de l'arrière-plan, le point AF sélectionné peut être difficile à voir.
Désactivé	Le point AF sélectionné n'est pas mis en surbrillance. La zone en dehors du recadrage actuel est grisée (☐ 90).

### a5 : Rotation du point AF

Commande MENU → menu Réglages perso. ✎

Cette option permet de renvoyer le point AF sélectionné d'un bord à l'autre du viseur.

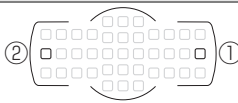

Option	Description
Activée	Le point AF sélectionné est « renvoyé » de haut en bas, de bas en haut, de droite à gauche et de gauche à droite. Par exemple, appuyer sur ► alors que le point AF est mis en surbrillance à droite de l'affichage (①) entraîne la sélection du point AF correspondant à gauche de l'affichage (②). 
Désactivée	L'affichage du point AF est limité par les points AF périphériques, ce qui fait que, par exemple, appuyer sur ► alors qu'un point AF est mis en surbrillance à droite de l'affichage du viseur n'aura aucun effet.



## a6 : Nombre de points AF

Commande MENU → menu Réglages perso. ✎

Cette option permet de choisir le nombre de points AF pour la sélection manuelle du point AF.

Option	Description	
AF39 39 points	Vous pouvez choisir entre les 39 points AF indiqués ci-contre.	
AF11 11 points	Vous pouvez choisir entre les 11 points AF indiqués ci-contre. À utiliser pour sélectionner rapidement le point AF.	

## a7 : Illuminateur d'assistance AF

Commande MENU → menu Réglages perso. ✎

Vous pouvez choisir d'activer, ou non, l'illuminateur d'assistance AF intégré pour faciliter la mise au point en cas de faible luminosité.

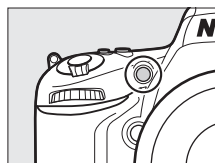

Option	Description
Activé	L'illuminateur d'assistance AF s'allume en cas de faible lumière ambiante (uniquement pour la prise de vue avec le viseur). L'illuminateur d'assistance AF n'est disponible que lorsque les deux conditions suivantes sont réunies : 1. AF-S est sélectionné comme mode autofocus (☐ 97) ou l'autofocus ponctuel est sélectionné alors que l'appareil photo est en mode AF-A. 2. AF zone automatique est sélectionné comme mode de zone AF (☐ 99), ou une option autre qu'AF zone automatique est choisie avec la sélection du point AF central.
Désactivé	L'illuminateur d'assistance AF ne s'allume pas pour faciliter la mise au point. Il est possible que l'appareil photo ne parvienne pas à faire la mise au point à l'aide de l'autofocus en cas de faible lumière ambiante.

### ✎ Illuminateur d'assistance AF

La portée de l'illuminateur d'assistance AF est de 0,5–3,0 m environ ; lors de l'utilisation de l'illuminateur, retirez le parasoleil d'objectif.

### ✎ Informations complémentaires

Pour en savoir plus sur les modes de prise de vue avec lesquels l'illuminateur d'assistance AF est disponible, reportez-vous en page 309. Reportez-vous en page 290 pour connaître les limitations concernant les objectifs qui peuvent être utilisés avec l'illuminateur d'assistance AF.



## b : Mesure/exposition

### b1 : Incrément de la sensibilité

Commande MENU → menu Réglages perso. ✎

Sélectionnez l'incrément à utiliser pour le réglage de la sensibilité. Si cela est possible, la sensibilité actuelle est conservée après le changement d'incrément. Si la valeur actuelle n'est pas disponible avec le nouvel incrément, la valeur la plus proche est sélectionnée.

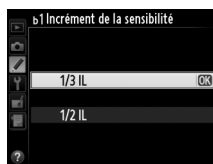

### b2 : Incrément de l'exposition



Commande MENU → menu Réglages perso. ✎

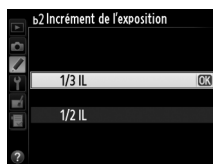

Sélectionnez l'incrément à utiliser pour le réglage de la vitesse d'obturation, de l'ouverture, de la correction de l'exposition et du flash, ainsi que pour le réglage du bracketing.



## b3 : Correction d'exposition

Commande MENU → menu Réglages perso. 

Avec cette option, vous pouvez choisir d'avoir recours, ou non, à la commande  pour régler la correction d'exposition ( 112). Si **Activée (réinitialisation auto.)** ou **Activée** est sélectionné, le 0 au centre de l'indicateur d'exposition clignote même si la correction d'exposition est réglée sur  $\pm 0$ .

Option	Description
<b>Activée (réinitialisation auto.)</b>	La correction d'exposition est sélectionnée en tournant l'une des molettes de commande (voir la remarque ci-dessous). Le réglage choisi à l'aide de la molette de commande est réinitialisé par l'extinction ou la mise en veille de l'appareil photo (les réglages de correction d'exposition effectués à l'aide de la commande  ne sont pas réinitialisés).
<b>Activée</b>	Identique à l'option précédente, sauf que la valeur de correction d'exposition sélectionnée à l'aide de la molette de commande n'est pas réinitialisée par l'extinction ou la mise en veille de l'appareil photo.
<b>Désactivée</b>	La correction d'exposition se règle en appuyant sur la commande  et en tournant la molette de commande principale.

### Fonctions par défaut

La molette utilisée pour régler la correction d'exposition lorsque **Activée (réinitialisation auto.)** ou **Activée** a été sélectionné pour le Réglage personnalisé b3 (**Correction d'exposition**) dépend de l'option sélectionnée pour le Réglage personnalisé f5 (**Perso. molettes commande**) > **Fonctions par défaut** ( 245).

Perso. molettes commande > Fonctions par défaut			
	Molette principale	Molette secondaire	
Mode	<b>P</b>	Molette de commande secondaire	Molette de commande secondaire
	<b>S</b>	Molette de commande secondaire	Molette de commande principale
	<b>A</b>	Molette de commande principale	Molette de commande secondaire
	<b>M</b>	Non pris en compte	

### Afficher ISO/ISO simplifiée

Le Réglage personnalisé b3 (**Correction d'exposition**) ne peut pas être utilisé avec le Réglage personnalisé d3 (**Afficher ISO/ISO simplifiée**). Toute modification de l'un de ces réglages réinitialise l'autre ; un message s'affiche après la réinitialisation du réglage.



## b4 : Zone pondérée centrale

Commande MENU → menu Réglages perso. ✎

Lors du calcul de l'exposition, la mesure pondérée centrale attribue la pondération la plus importante à un cercle situé au centre du cadre de visée. Le diamètre ( $\phi$ ) de ce cercle peut être défini sur 8, 12, 15 ou 20 mm ou sur la moyenne du cadre de visée entier.



Notez qu'à moins d'avoir sélectionné **Moyenne**, le diamètre est fixé sur 12 mm lorsqu'un objectif sans microprocesseur est utilisé, quel que soit le réglage sélectionné pour **Objectif sans microprocesseur** dans le menu Configuration (☰ 172). Lorsque **Moyenne** est sélectionné, la moyenne de tout le cadre de visée est utilisée pour les objectifs à microprocesseur comme pour ceux sans microprocesseur.

## b5 : Réglage précis expo. opti.

Commande MENU → menu Réglages perso. ✎

Cette option permet de régler plus précisément la valeur d'exposition sélectionnée par l'appareil photo. L'exposition peut être affinée pour chaque méthode de mesure de +1 à -1 IL par incréments de  $1/6$  IL.



### ☑ Réglage précis de l'exposition

Le réglage précis de l'exposition n'est pas annulé par la réinitialisation par deux commandes. Notez que comme l'icône de correction de l'exposition (☒) n'apparaît pas, le seul moyen de savoir de combien l'exposition a été modifiée est de consulter le niveau de correction dans le menu Réglage précis. Il est préférable d'utiliser la correction d'exposition (☰ 112) dans la plupart des situations.

## c : Tempo./mémo. exposition

### c1 : Mémo expo par déclencheur

Commande MENU → menu Réglages perso. ✎

Si **Activée** est sélectionnée, l'exposition est mémorisée lorsque vous maintenez le déclencheur enfoncé à mi-course.

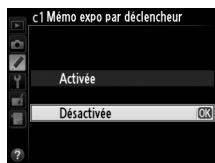

## c2 : Temporisation mode veille

Commande MENU → menu Réglages perso. ✎

Cette option permet de déterminer le temps pendant lequel l'appareil photo continue de mesurer l'exposition alors qu'aucune opération n'est effectuée. L'affichage de la vitesse d'obturation et de l'ouverture sur l'écran de contrôle et dans le viseur s'éteint automatiquement lorsque l'appareil photo passe en mode veille.



Choisissez un délai plus court pour prolonger l'autonomie de votre accumulateur.

## c3 : Retardateur

Commande MENU → menu Réglages perso. ✎

Choisissez la temporisation du déclenchement, le nombre de prises de vues et l'intervalle entre les prises de vues en mode retardateur.

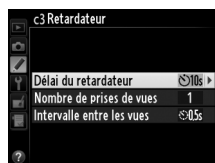

- **Délai du retardateur** : cette option permet de choisir la temporisation du déclenchement (☰ 85).
- **Nombre de prises de vues** : appuyez sur ► et ▼ pour choisir le nombre de vues prises à chaque pression du déclencheur.
- **Intervalle entre les vues** : choisissez l'intervalle entre les vues lorsque **Nombre de prises de vues** est supérieur à 1.

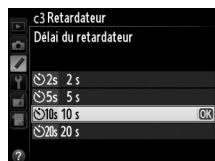

## c4 : Extinction du moniteur

Commande MENU → menu Réglages perso. ✎

Cette option permet de choisir la durée pendant laquelle le moniteur reste allumé alors qu'aucune opération n'est effectuée et que l'appareil photo est en mode de visualisation (**Visualisation** ; par défaut 10 s) et d'affichage des images (**Affichage des images** ; par défaut 4 s), que les menus (**Menus** ; par défaut 1 minute) ou les informations (**Affichage des informations** ; par défaut 10 s) sont affichés, ou que l'appareil est en mode de visée écran ou d'enregistrement de vidéos (**Visée écran** ; par défaut 10 minutes). Pour prolonger l'autonomie de votre accumulateur, choisissez de préférence un délai court.

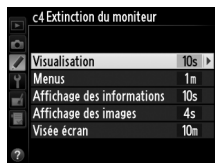

## c5 : Durée de la télécommande

Commande MENU → menu Réglages perso. ✎

Choisissez la durée pendant laquelle l'appareil photo reste activé en mode télécommande (☐ 85). Si aucune opération n'est effectuée pendant la période spécifiée, la prise de vue télécommandée s'arrête et le système de mesure de l'exposition s'éteint. Choisissez des durées plus courtes pour prolonger l'autonomie de l'accumulateur. Pour réactiver le mode télécommande après l'expiration de la temporisation, appuyez sur le déclencheur à mi-course.

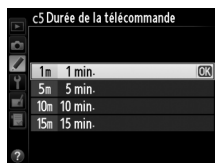

## d : Prise de vue/affichage

### d1 : Signal sonore

Commande MENU → menu Réglages perso. ✎

Choisissez la hauteur et le volume du signal sonore émis lorsque l'appareil effectue la mise au point en mode AF ponctuel (**AF-S** ou lorsque AF ponctuel est sélectionné pour le mode **AF-A** ; ☐ 97), lorsque la mise au point est mémorisée en mode de visée écran, pendant le compte à rebours des modes retardateur et télécommande temporisée (☐ 85), lorsqu'une photo est prise en mode de télécommande instantanée ou levée du miroir télécommandée (☐ 85), lorsque la prise de vue en mode accéléré se termine (☐ 168), ou lorsque vous essayez de prendre une photo alors que la carte mémoire est verrouillée (☐ 32). Notez qu'aucun signal sonore n'est émis en mode vidéo en visée écran (☐ 57) ou en mode de déclenchement discret (modes **Q** et **Qc** ; ☐ 83), quelle que soit l'option sélectionnée.

- **Volume** : vous avez le choix entre **3** (fort), **2** (moyen), **1** (faible) ou **Désactivé** (silencieux). Lorsqu'une option autre que **Désactivé** est sélectionnée, 🎵 est indiqué sur l'affichage des informations.
- **Hauteur** : vous avez le choix entre **Aigu** ou **Grave**.

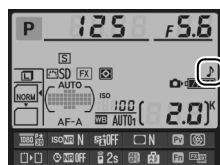

## d2 : Quadrillage dans le viseur

Commande MENU → menu Réglages perso. ✎

Sélectionnez **Activé** pour afficher sur demande un quadrillage de référence dans le viseur afin de faciliter le cadrage (📖 8).

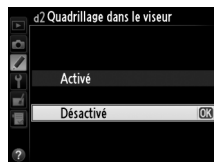

## d3 : Affichage et réglage ISO

Commande MENU → menu Réglages perso. ✎

Si **Afficher la sensibilité** ou **Afficher ISO/ISO simplifiée** est sélectionné, la sensibilité s'affiche sur l'écran de contrôle à la place du nombre de vues restantes. Si **Afficher ISO/ISO simplifiée** est sélectionné, la sensibilité peut être réglée en modes **P** et **S** en tournant la molette de commande secondaire ou en mode **A** en tournant la molette de commande principale. Sélectionnez **Afficher le compteur de vues** pour afficher le nombre de prises de vues restantes sur l'écran de contrôle.

## d4 : Aide

Commande MENU → menu Réglages perso. ✎

Choisissez **Activée** pour afficher l'aide concernant les éléments sélectionnés dans l'affichage des informations (📖 11).



## d5 : Cadence prise de vue en CL

Commande MENU → menu Réglages perso. ✎

Choisissez la cadence de prise de vue maximale en mode **CL** (continu basse vitesse) (📖 83 ; lors de prises de vues en mode intervalloètre, ce réglage détermine également la cadence de prise de vue pour le mode vue par vue).

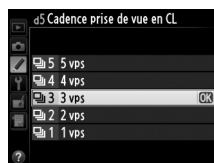

## d6 : Nombre de vues maximal

Commande MENU → menu Réglages perso. ✎

Le nombre maximal de prises de vues pouvant être réalisées en une seule rafale en mode de prise de vue continu doit être compris entre 1 et 100.

### ☑ La mémoire tampon

Quelle que soit l'option sélectionnée pour le réglage personnalisé d6, la prise de vue ralentit lorsque la mémoire tampon est pleine (●00). Reportez-vous à la page 335 pour en savoir plus sur la capacité de la mémoire tampon.

## d7 : Séquence numérique images

Commande MENU → menu Réglages perso. ✎

À chaque prise de vue, l'appareil photo nomme le fichier en ajoutant un au dernier numéro de fichier utilisé. Cette option permet de spécifier si la numérotation des fichiers reprend à partir du dernier numéro utilisé après la création d'un nouveau dossier, le formatage de la carte mémoire ou l'insertion d'une nouvelle carte mémoire dans l'appareil photo.

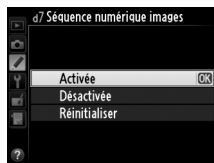

Option	Description
<b>Activée</b>	Après la création d'un nouveau dossier, le formatage de la carte mémoire ou l'insertion d'une nouvelle carte mémoire dans l'appareil photo, la numérotation des fichiers se poursuit à partir du dernier numéro utilisé ou du numéro de fichier le plus élevé dans le dossier actuel, selon la valeur la plus élevée. Si vous prenez une photo alors que le dossier en cours contient une image numérotée 9999, un nouveau dossier est automatiquement créé et la numérotation des fichiers recommence à 0001.
<b>Désactivée</b>	La numérotation des fichiers recommence à 0001 lors de la création d'un dossier, du formatage de la carte mémoire ou de l'insertion d'une nouvelle carte mémoire dans l'appareil photo. Notez qu'un nouveau dossier est automatiquement créé si vous prenez une photo alors que le dossier en cours contient 999 photos.
<b>Réinitialiser</b>	Identique à l'option <b>Activée</b> , sauf que le numéro de la photo suivante est obtenu en ajoutant un au numéro de fichier le plus élevé du dossier actuel. Si le dossier est vide, la numérotation commence à 0001.

### ☑ Séquence numérique images

Si le dossier en cours est numéroté 999 et qu'il contient 999 photos ou une photo numérotée 9999, le déclencheur est désactivé et aucune autre photo ne peut être prise. Choisissez **Réinitialiser** pour le Réglage personnalisé d7 (**Séquence numérique images**), puis formatez la carte mémoire actuelle ou insérez-en une autre.



## d8 : Affichage des informations Commande MENU → menu Réglages perso. ✎

Si **Automatique (AUTO)** est sélectionné, la couleur des lettres dans l'affichage des informations (☐ 9) passe automatiquement du noir au blanc ou du blanc au noir afin de préserver le contraste avec l'arrière-plan. Pour utiliser toujours la même couleur de lettres, sélectionnez **Manuel** et choisissez **Sombre sur clair (B ; lettres noires)** ou **Clair sur sombre (W ; lettres blanches)**. La luminosité du moniteur sera automatiquement ajustée afin d'offrir le contraste maximal avec la couleur de texte sélectionnée.

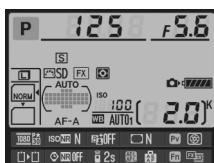

Sombre sur clair



Clair sur sombre

## d9 : Éclairage écran de contrôle Commande MENU → menu Réglages perso. ✎

Si **Désactivé** est sélectionné, le rétro-éclairage de l'écran de contrôle ne s'allume que lorsque le commutateur marche-arrêt est positionné sur **ON**. Si **Activé** est sélectionné, l'écran de contrôle s'allume dès que la temporisation du mode veille est activée (☐ 39). Sélectionnez **Désactivé** pour préserver l'autonomie de l'accumulateur.

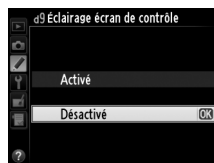

## d10 : Temporisation miroir levé Commande MENU → menu Réglages perso. ✎

Dans les situations où le moindre mouvement de l'appareil peut rendre les photos floues, sélectionnez **1 s**, **2 s** ou **3 s** afin de différer le déclenchement d'environ une, deux ou trois secondes après la levée du miroir.

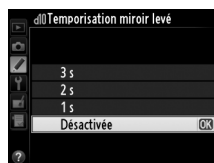



## d11 : Avertissement du flash Commande MENU → menu Réglages perso. ✎

Si **Activé** est sélectionné, le témoin de disponibilité du flash (⚡) se met à clignoter dans le viseur si le flash est nécessaire pour assurer une exposition optimale.







Pour garantir le bon fonctionnement de l'appareil photo lorsque la poignée-alimentation optionnelle MB-D14 est alimentée par des piles AA, l'option sélectionnée dans ce menu doit correspondre au type de piles insérées dans la poignée-alimentation. Vous n'avez pas besoin de paramétrer cette option si vous utilisez un accumulateur EN-EL15b/EN-EL15a/EN-EL15.

Option	Description
 LR6 (AA alcaline)	Sélectionnez cette option si vous utilisez des piles AA alcalines LR6.
 HR6 (AA Ni-MH)	Sélectionnez cette option si vous utilisez des piles AA Ni-MH HR6.
 FR6 (AA lithium)	Sélectionnez cette option si vous utilisez des piles AA lithium FR6.

### Utilisation de piles AA

La capacité des piles AA diminue considérablement aux températures inférieures à 20 °C et varie en fonction de la marque et des conditions de stockage ; dans certains cas, les piles peuvent ne plus fonctionner avant leur date d'expiration. Certaines piles AA ne peuvent pas être utilisées ; en raison de leurs caractéristiques de performance et de leur capacité limitée par rapport à d'autres piles, les piles alcalines ne doivent être utilisées qu'en dernier recours et uniquement à des températures suffisamment élevées. L'appareil photo indique le niveau de charge des piles AA de la manière suivante :

Écran de contrôle	Viseur	Description
	—	Piles entièrement chargées.
		Faible niveau de charge. Préparez des piles de recharge.
 (clignote)	 (clignote)	Le déclenchement est impossible. Changez les piles.

## d13 : Ordre d'alimentation

Commande MENU → menu Réglages perso. ✎

Ce réglage permet de choisir si l'accumulateur de l'appareil photo ou l'accumulateur/les piles de la poignée-alimentation doivent être utilisés en priorité, lorsque l'appareil est équipé d'une poignée-alimentation optionnelle MB-D14. Notez que si la MB-D14 est alimentée par l'adaptateur secteur EH-5b et le connecteur d'alimentation EP-5B (optionnels), l'adaptateur secteur sera utilisé, quelle que soit l'option sélectionnée.



L'icône  s'affiche sur l'écran de contrôle de l'appareil photo lorsque l'accumulateur/les piles de la poignée-alimentation MB-D14 sont utilisés.

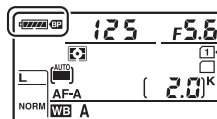



### La poignée-alimentation MB-D14

La poignée-alimentation MB-D14 peut contenir un accumulateur Li-ion EN-EL15b/EN-EL15a/EN-EL15 ou six piles AA alcalines, Ni-MH ou au lithium (un accumulateur EN-EL15 est fourni avec l'appareil photo ; les piles AA sont vendues séparément).

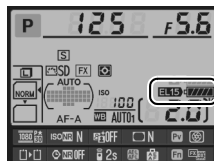
L'affichage des informations indique de la façon suivante si un accumulateur ou des piles sont insérés dans la MB-D14 :



Affichage du type d'accu./piles pour la MB-D14	Type d'accu./piles
	Accumulateur Li-ion EN-EL15b/EN-EL15a/EN-EL15
	Piles AA



## e : Bracketing/flash

### e1 : Vitesse de synchro. flash

Commande MENU → menu Réglages perso. 

Cette option permet de contrôler la vitesse de synchronisation du flash.

Option	Description
<b>1/250 s (Auto FP)</b>	La synchronisation ultra-rapide Auto FP est utilisée lorsque l'appareil photo est équipé d'un flash compatible (☐ 294). Avec le flash intégré ou les autres flashes, la vitesse d'obturation est réglée sur $1/250$ s. Lorsque l'appareil photo indique une vitesse d'obturation de $1/250$ s en mode d'exposition <b>P</b> ou <b>A</b> , la synchronisation ultra-rapide Auto FP est activée si la vitesse réelle d'obturation est plus rapide que $1/250$ s.
<b>1/200 s (Auto FP)</b>	La synchronisation ultra-rapide Auto FP est utilisée lorsque l'appareil photo est équipé d'un flash compatible (☐ 294). Avec le flash intégré ou les autres flashes, la vitesse d'obturation est réglée sur $1/200$ s. Lorsque l'appareil photo indique une vitesse d'obturation de $1/200$ s en mode d'exposition <b>P</b> ou <b>A</b> , la synchronisation ultra-rapide Auto FP est activée si la vitesse réelle d'obturation est plus rapide que $1/200$ s.
<b>1/200 s–1/60 s</b>	La vitesse de synchronisation du flash est réglée sur la valeur sélectionnée.

#### **Harmonisation de la vitesse d'obturation et du seuil de vitesse de synchronisation du flash**

Pour fixer la vitesse d'obturation au seuil de la vitesse de synchronisation en mode **S** ou **M**, sélectionnez la vitesse d'obturation qui suit immédiatement la vitesse d'obturation la plus lente possible (30 s ou Pose B). Un X (indicateur de synchronisation du flash) s'affiche alors dans le viseur et sur l'écran de contrôle.

#### **Synchro ultra-rapide Auto FP**

Elle permet d'utiliser le flash à la vitesse d'obturation la plus rapide autorisée par l'appareil photo et de choisir ainsi l'ouverture maximale afin d'obtenir une profondeur de champ réduite, même lorsque le sujet est à contre-jour par grand soleil. L'indicateur du mode de flash sur l'affichage des informations indique « FP » lorsque la synchronisation ultra-rapide Auto FP est activée (☐ 295).

## ■ Synchronisation ultra-rapide Auto FP

Lorsque **1/250 s (Auto FP)** ou **1/200 s (Auto FP)** est sélectionné pour le Réglage personnalisé e1 (**Vitesse de synchro. flash**, □ 234), le flash intégré peut être utilisé à des vitesses d'obturation aussi rapides que  $1/250$  s ou  $1/200$  s, tandis que les flashes optionnels compatibles (□ 294) peuvent être utilisés à n'importe quelle vitesse d'obturation (Synchro ultra-rapide Auto FP).

Vitesse de synchro. flash Vitesse d'obturation	1/250 s (Auto FP)		1/200 s (Auto FP)		1/200 s	
	Flash intégré	Flash optionnel	Flash intégré	Flash optionnel	Flash intégré	Flash optionnel
De $1/4000$ à $1/250$ s ( $1/250$ s non compris)	—	Auto FP	—	Auto FP	—	—
De $1/250$ à $1/200$ s ( $1/200$ s non compris)	Synchro. flash*		—	Auto FP	—	—
$1/200$ –30 s	Synchro. flash					

\* La portée du flash diminue au fur et à mesure que la vitesse d'obturation augmente. La portée du flash reste néanmoins supérieure à celle obtenue à une vitesse égale en Auto FP.

## e2 : Vitesse d'obturation flash

Commande MENU → menu Réglages perso. ✎

Cette option permet de déterminer la vitesse d'obturation la plus lente disponible lorsque vous utilisez la synchronisation sur le premier ou le second rideau ou l'atténuation des yeux rouges en mode **P** ou **A** (quel que soit le réglage choisi, les vitesses d'obturation peuvent descendre jusqu'à 30 s en modes **S** et **M** ou lorsque le flash est réglé sur synchro lente, synchro lente sur le second rideau ou atténuation des yeux rouges avec synchro lente). Les options vont de  $1/60$  s (**1/60 s**) à 30 s (**30 s**).



Choisissez un mode de flash pour le flash intégré.

Option	Description
TTL ↕ TTL	L'intensité du flash est automatiquement réglée en fonction des conditions de prise de vue.
M ↕ Manuel	Choisissez l'intensité du flash (☐ 236). L'appareil photo n'émet pas de pré-éclairs pilotes.
RPT ↕ Flash stroboscopique	Le flash se déclenche à répétition tant que l'obturateur est ouvert, produisant un effet stroboscopique (☐ 236).
CMD ↕ Mode contrôleur	Utilisez le flash intégré comme un flash principal contrôlant un ou plusieurs flashes optionnels asservis disposés en un ou plusieurs groupes (☐ 237).

### ■ Manuel

Choisissez l'intensité du flash entre **Intensité maximale** et **1/128** ( $1/128$  de l'intensité maximale). À son intensité maximale, le flash intégré a un nombre guide de 12 (m, 100 ISO, 20°C).

### ■ Flash stroboscopique

Le flash se déclenche à répétition tant que l'obturateur est ouvert, produisant un effet stroboscopique. Appuyez sur ◀ ou ▶ pour mettre en surbrillance l'une des options suivantes, sur ▲ ou ▼ pour la modifier.

Option	Description
Intensité	Réglez l'intensité du flash (exprimée en fraction de l'intensité maximale).
Nb. éclairs	Choisissez le nombre d'éclairs que le flash déclenchera à l'intensité sélectionnée. Notez qu'en fonction de la vitesse d'obturation et de l'option sélectionnée pour <b>Fréquence</b> , le nombre d'éclairs réel peut être inférieur au nombre choisi.
Fréquence	Choisissez combien de fois le flash se déclenchera par seconde.

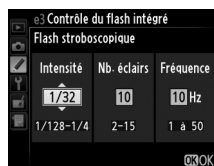

### ☑ Mode de contrôle du flash

Le mode de contrôle du flash intégré est indiqué sur l'affichage des informations (☐ 146).

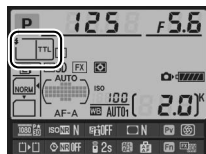

### ✎ « Manuel » et « Flash stroboscopique »

Les icônes  clignotent sur l'écran de contrôle et dans le viseur lorsque ces options sont sélectionnées.

## **SB-400 et SB-300**

Lorsqu'un flash optionnel SB-400 ou SB-300 est installé et allumé, le Réglage personnalisé e3 change pour afficher **Flash optionnel**, ce qui vous permet de choisir **TTL** ou **Manuel** pour le mode de contrôle du flash optionnel (les options **Flash stroboscopique** et **Mode contrôleur** ne sont pas disponibles).

## « Nb. éclairs »

Les options disponibles pour **Flash stroboscopique** > **Nb. éclairs** dépendent de l'intensité du flash.

Intensité	Options disponibles pour « Nb. éclairs »	Intensité	Options disponibles pour « Nb. éclairs »
1/4	2	1/32	2-10, 15
1/8	2-5	1/64	2-10, 15, 20, 25
1/16	2-10	1/128	2-10, 15, 20, 25, 30, 35

## ■ **Mode contrôleur**

Utilisez le flash intégré comme un flash principal contrôlant un ou plusieurs flashes asservis optionnels disposés dans un ou deux groupes (A et B) à l'aide du système évolué de flash asservi sans fil (☐ 294).

Lorsque vous sélectionnez cette option, le menu à droite apparaît. Appuyez sur ◀ ou ▶ pour mettre en surbrillance l'une des options suivantes, sur ▲ ou ▼ pour la modifier.



Option	Description
<b>Flash intégré</b>	Choisissez un mode de flash pour le flash intégré (flash contrôleur).
<b>TTL</b>	Mode i-TTL. Choisissez une valeur de correction du flash comprise entre +3,0 et -3,0 IL par incréments de 1/3 IL.
<b>M</b>	Choisissez l'intensité du flash parmi des valeurs comprises entre <b>1/1</b> et <b>1/128</b> (1/128 de l'intensité maximale).
--	Le flash intégré ne se déclenche pas, contrairement aux flashes télécommandés. Le flash intégré doit être libéré afin de pouvoir émettre les pré-éclairs pilotes.
<b>Groupe A</b>	Choisissez un mode de flash pour tous les flashes du groupe A.
<b>TTL</b>	Mode i-TTL. Choisissez une valeur de correction du flash comprise entre +3,0 et -3,0 IL par incréments de 1/3 IL.
<b>AA</b>	Ouverture auto (disponible uniquement avec les flashes compatibles ; ☐ 294). Choisissez la correction du flash entre +3,0 et -3,0 IL par incréments de 1/3 IL.
<b>M</b>	Choisissez l'intensité du flash parmi des valeurs comprises entre <b>1/1</b> et <b>1/128</b> (1/128 de l'intensité maximale).
--	Les flashes de ce groupe ne se déclenchent pas.
<b>Groupe B</b>	Choisissez un mode de flash pour tous les flashes du groupe B. Les options disponibles sont les mêmes que celles données pour le <b>Groupe A</b> , ci-dessus.
<b>Canal</b>	Choisissez parmi les canaux 1-4. Les flashes des deux groupes doivent tous être réglés sur le même canal.

Pour prendre des photos en mode contrôleur, suivez la procédure décrite ci-dessous.

## 1 Ajuster les paramètres du flash intégré.

Choisissez le mode de contrôle et l'intensité du flash intégré. Notez que l'intensité ne peut pas être réglée en mode –.

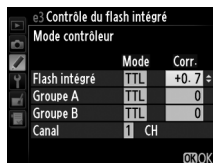

## 2 Ajuster les paramètres pour le groupe A.

Choisissez le mode de contrôle et l'intensité des flashes du groupe A.

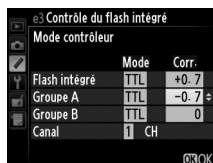

## 3 Ajuster les paramètres pour le groupe B.

Choisissez le mode de contrôle et l'intensité des flashes du groupe B.

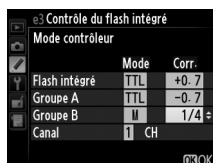

## 4 Sélectionner le canal.

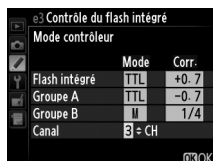

## 5 Appuyer sur **OK**.



---

## 6 Composer la vue.

Composez la vue et disposez les flashes comme indiqué ci-dessous. Notez que la distance maximale de positionnement des flashes asservis peut varier en fonction des conditions de prise de vue.

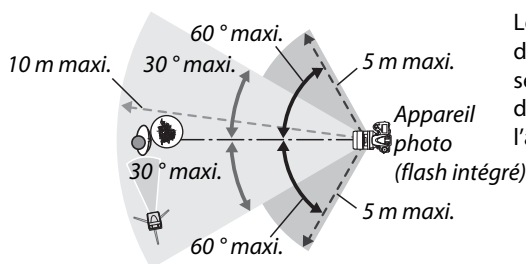

Les cellules de déclenchement à distance se trouvant sur les flashes doivent être orientées vers l'appareil photo.

---

## 7 Configurer les flashes asservis.

Mettez sous tension tous les flashes asservis, ajustez les paramètres de groupe comme nécessaire et réglez les flashes sur le canal sélectionné à l'étape 4. Consultez le manuel d'utilisation du flash pour plus d'informations.

---

## 8 Libérer le flash intégré.

Appuyez sur la commande  pour ouvrir le flash. Notez que même si -- est sélectionné pour **Flash intégré > Mode**, le flash intégré doit être libéré pour que les pré-éclairs pilotes puissent être émis.

---

## 9 Cadrer, effectuer la mise au point et prendre la photo.





Après avoir vérifié que le témoin de disponibilité du flash de l'appareil photo ainsi que celui de tous les autres flashes sont allumés, cadrez, effectuez la mise au point et prenez la photo. La mémorisation FV ( 149) peut être utilisée, le cas échéant.



### **Affichage du mode de synchronisation du flash**

 n'apparaît pas sur l'affichage du mode de synchronisation du flash sur l'écran de contrôle lorsque -- a été sélectionné pour **Flash intégré > Mode**.

### **Correction du flash**

La valeur de correction du flash sélectionnée à l'aide de la commande  () et de la molette de commande secondaire s'ajoute aux valeurs de correction du flash sélectionnées pour le flash intégré, le groupe A et le groupe B dans le menu **Mode contrôleur**. L'icône  s'affiche sur l'écran de contrôle et dans le viseur lorsqu'une valeur de correction du flash autre que  $\pm 0$  est sélectionnée pour **Flash intégré > TTL**. L'icône  clignote lorsque le flash intégré est en mode **M**.



### **Mode contrôleur**

Positionnez les capteurs des flashes asservis de sorte qu'ils puissent capter les pré-éclairs pilotes émis par le flash intégré (vous devez faire particulièrement attention si l'appareil photo n'est pas installé sur un trépied). Veillez à ce qu'aucune lumière directe ni aucun reflet puissant provenant des flashes asservis ne pénètre dans l'objectif de l'appareil photo (en mode TTL) ou n'atteigne les cellules photoélectriques des flashes asservis (mode AA), car cela risquerait de perturber l'exposition. Afin d'éviter que les éclairs de déclenchement émis par le flash intégré n'apparaissent sur les photos prises à courte distance, choisissez des sensibilités faibles ou des petites ouvertures (grands chiffres) ou utilisez un écran infrarouge SG-3IR optionnel pour le flash intégré. Un écran SG-3IR est nécessaire pour obtenir de meilleurs résultats avec la synchronisation sur le second rideau, qui produit des éclairs plus lumineux. Une fois les flashes asservis positionnés, effectuez un test et regardez le résultat sur le moniteur de l'appareil photo.

Bien que le nombre de flashes asservis utilisés ne soit pas limité, le maximum conseillé est trois. Au-delà, la lumière émise par les flashes asservis perturbera les performances.

## **e4 : Correction expo. pour flash** *Commande MENU → menu Réglages perso.*

Choisissez la manière dont l'appareil photo ajuste l'intensité du flash lorsque la correction d'exposition est utilisée.

Option	Description
 <b>Vue dans son ensemble</b>	L'intensité du flash et la correction d'exposition sont toutes les deux ajustées pour modifier l'exposition de toute la vue.
 <b>Arrière-plan uniquement</b>	La correction d'exposition ne s'applique qu'à l'arrière-plan.

## e5 : Mode lampe pilote

Commande MENU → menu Réglages perso. ✎

Si **Activé** est sélectionné alors que l'appareil photo est utilisé avec le flash intégré ou un flash optionnel compatible CLS (☐ 294), un éclair est émis lorsque vous appuyez sur la commande aperçu de la profondeur de champ, vous permettant de vérifier les effets du flash (☐ 77). Aucun éclair n'est émis si **Désactivé** est sélectionné.

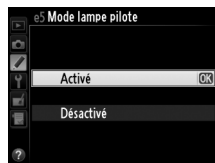

## e6 : Réglage du bracketing auto. Commande MENU → menu Réglages perso. ✎

Choisissez le ou les réglages sur lesquels vous souhaitez faire le bracketing lorsque le bracketing automatique (☐ 153) est activé. Choisissez **Exposition auto. & flash** (AE) pour effectuer le bracketing à la fois sur l'exposition et sur l'intensité du flash, **Exposition auto. seulement** (AE) pour ne faire le bracketing que sur l'exposition, **Flash seulement** (f) pour ne le faire que sur l'intensité du flash, **Bracketing balance des blancs** (WB) pour faire le bracketing sur la balance des blancs (☐ 156) ou **Bracketing du D-Lighting actif** (DL) pour effectuer le bracketing sur le D-Lighting actif (☐ 158). Notez que le bracketing de la balance des blancs n'est pas disponible avec la qualité d'image NEF (RAW) ou NEF (RAW) + JPEG.

## e7 : Sens du bracketing

Commande MENU → menu Réglages perso. ✎

Avec le réglage par défaut **Mesure > Sous-expo. > Surexpo.** (N), le bracketing de l'exposition, du flash et de la balance des blancs sont effectués dans l'ordre décrit aux pages 153 et 156. Si **Sous-expo. > Mesure > Surexpo.** (→+) est sélectionné, la prise de vue s'effectue de la valeur la plus basse à la valeur la plus haute. Ce réglage n'a aucun effet sur le bracketing du D-Lighting actif.

## f : Commandes

### f1 : Bouton OK (Mode prise vue) Commande MENU → menu Réglages perso. ✎

Choisissez la fonction attribuée à la commande **OK** pendant la prise de vue : sélection du point AF central (RESET **Sélectionner point AF central**), mise en surbrillance du point AF actif (☐:☐: **Éclairer le point AF actif**), ou encore aucune (**Non utilisé**).









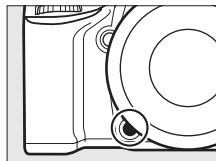















## f2 : Régler la commande Fn

Commande MENU → menu Réglages perso. 

Choisissez la fonction attribuée à la commande **Fn**.







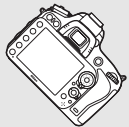

Option	Description
 <b>Aperçu</b>	Appuyez sur la commande <b>Fn</b> pour avoir un aperçu de la profondeur de champ (□ 77).
 <b>Mémorisation FV</b>	Appuyez sur la commande <b>Fn</b> pour mémoriser l'intensité du flash (flash intégré et flashes optionnels compatibles uniquement, □ 149, 294). Appuyez de nouveau pour annuler la mémorisation FV.
 <b>Mémorisation exposition/AF</b>	La mise au point et l'exposition sont mémorisées lorsque vous appuyez sur la commande <b>Fn</b> .
 <b>Mémorisation expo. seulement</b>	L'exposition est mémorisée lorsque vous appuyez sur la commande <b>Fn</b> .
 <b>Mémo. expo. (temporisée)</b>	Lorsque vous appuyez sur la commande <b>Fn</b> , l'exposition est mémorisée et le reste jusqu'à ce que vous appuyiez de nouveau sur cette commande ou que l'appareil photo passe en mode veille.
 <b>Mémorisation AF seulement</b>	La mise au point est mémorisée lorsque vous appuyez sur la commande <b>Fn</b> .
 <b>AF-ON</b>	Appuyer sur la commande <b>Fn</b> active l'autofocus. Vous ne pouvez pas utiliser le déclencheur pour effectuer la mise au point.
 <b>Flash désactivé</b>	Le flash ne se déclenche pas si vous photographiez tout en appuyant sur la commande <b>Fn</b> .
 <b>Rafale en bracketing</b>	Si vous appuyez sur la commande <b>Fn</b> alors que le bracketing de l'exposition, du flash ou du D-Lighting actif est activé en mode de déclenchement vue par vue ou discret, toutes les photos du programme de bracketing en cours sont prises à chaque pression du déclencheur. Si le bracketing de la balance des blancs est actif ou si le mode de déclenchement continu (mode <b>Ch</b> , <b>L</b> ou <b>Qc</b> ) est sélectionné, l'appareil photo répète la rafale en bracketing tant que vous gardez le doigt appuyé sur le déclencheur.
 <b>D-Lighting actif</b>	Appuyez sur la commande <b>Fn</b> et tournez la molette de commande principale pour ajuster le D-Lighting actif (□ 137).
 <b>+ NEF (RAW)</b>	Si la qualité d'image est réglée sur <b>JPEG fine</b> , <b>JPEG normal</b> ou <b>JPEG basic</b> , « RAW » s'affiche sur l'écran de contrôle et une copie NEF (RAW) est enregistrée avec la prochaine photo prise après avoir appuyé sur la commande <b>Fn</b> (pour enregistrer des copies NEF/RAW sur une série de photos, maintenez le déclencheur enfoncé à mi-course entre les vues). Pour quitter sans enregistrer de copie NEF (RAW), appuyez à nouveau sur la commande <b>Fn</b> .
 <b>Mesure matricielle</b>	La mesure matricielle est activée lorsque vous appuyez sur la commande <b>Fn</b> .
 <b>Mesure pondérée centrale</b>	La mesure pondérée centrale est activée lorsque vous appuyez sur la commande <b>Fn</b> .
 <b>Mesure spot</b>	La mesure spot est activée lorsque vous appuyez sur la commande <b>Fn</b> .

Option	Description
 <b>Quadrillage</b>	Appuyez sur la commande <b>Fn</b> et tournez la molette de commande principale pour activer ou désactiver l'affichage du quadrillage dans le viseur (☞ 8).
 <b>Choisir la zone d'image</b>	Appuyez sur la commande <b>Fn</b> et tournez une molette de commande pour choisir une zone d'image (☞ 89).
 <b>Horizon virtuel dans le viseur</b>	Appuyez sur la commande <b>Fn</b> pour afficher un horizon virtuel dans le viseur.
 <b>MENU PERSONNALISÉ</b>	Appuyez sur la commande <b>Fn</b> pour afficher « MENU PERSONNALISÉ » (☞ 280).
 <b>1er élément du MENU PERSO.</b>	Appuyez sur la commande <b>Fn</b> pour passer directement au premier élément du « MENU PERSONNALISÉ ». Sélectionnez cette option pour accéder rapidement à une rubrique du menu fréquemment utilisée.
 <b>1 IL vitesse/ouverture</b>	Si, lorsque vous tournez les molettes de commande, vous appuyez sur la commande <b>Fn</b> , la vitesse d'obturation (en modes <b>S</b> et <b>M</b> ) et l'ouverture (en modes <b>A</b> et <b>M</b> ) se changent par incréments de 1 IL, quelle que soit l'option sélectionnée pour le réglage personnalisé b2 ( <b>Incrément de l'exposition</b> , ☞ 224).
<b>Non-CPU</b> Choisir num. objectif sans CPU	Appuyez sur la commande <b>Fn</b> et tournez une molette de commande pour choisir un numéro d'objectif spécifié à l'aide de l'option <b>Objectif sans microprocesseur</b> (☞ 172).
 <b>Visualisation</b>	La commande <b>Fn</b> remplit la même fonction que la commande  . À sélectionner en cas d'utilisation d'un téléobjectif ou dans d'autres situations similaires où il est difficile d'appuyer de la main gauche sur la commande  .
<b>Aucune fonction</b>	Appuyer sur la commande n'a aucun effet.

### **Horizon virtuel du viseur**

Lorsque **Horizon virtuel dans le viseur** est sélectionné pour le Réglage personnalisé f2 (**Régler la commande Fn**), appuyer sur la commande **Fn** transforme l'affichage de l'exposition dans le viseur en indicateur d'inclinaison. Appuyez de nouveau sur la commande pour restituer l'indicateur normal.

	Appareil photo incliné vers la droite	Appareil photo à l'horizontale	Appareil photo incliné vers la gauche
			
<b>Viseur</b>			

Notez que l'affichage de l'horizon virtuel risque d'être imprécis lorsque l'appareil photo est fortement incliné vers l'avant ou vers l'arrière. Pour afficher à la fois le tangage et le roulis, servez-vous de l'option **Horizon virtuel** dans le menu Configuration (☞ 258).



### f3 : Régler commande d'aperçu

Commande MENU → menu Réglages perso. ✎



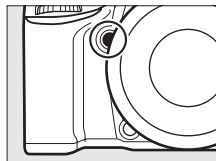



Choisissez la fonction attribuée à la commande d'aperçu de la profondeur de champ. Vous disposez des mêmes options que pour **Régler la commande Fn** (☐ 242). Le réglage par défaut est **Aperçu**.



### f4 : Régler commande AE-L/AF-L

Commande MENU → menu Réglages perso. ✎

Choisissez la fonction attribuée à la commande  $\text{AE-L/AF-L}$ .

Option	Description
 <b>Mémorisation exposition/AF</b>	La mise au point et l'exposition sont mémorisées lorsque vous appuyez sur la commande $\text{AE-L/AF-L}$ .
 <b>Mémorisation expo. seulement</b>	L'exposition est mémorisée lorsque vous appuyez sur la commande $\text{AE-L/AF-L}$ .
 <b>Mémo. expo. (temporisée)</b>	Lorsque vous appuyez sur la commande $\text{AE-L/AF-L}$ , l'exposition est mémorisée et le reste jusqu'à ce que vous appuyiez de nouveau sur cette commande ou que l'appareil photo passe en mode veille.
 <b>Mémorisation AF seulement</b>	La mise au point est mémorisée lorsque vous appuyez sur la commande $\text{AE-L/AF-L}$ .
 <b>AF-ON</b>	Appuyez sur la commande $\text{AE-L/AF-L}$ pour activer l'autofocus. Vous ne pouvez pas utiliser le déclencheur pour effectuer la mise au point.
 <b>Mémorisation FV</b>	Appuyez sur la commande $\text{AE-L/AF-L}$ pour mémoriser l'intensité du flash (flash intégré et flashes optionnels compatibles uniquement, ☐ 149, 294). Appuyez de nouveau sur la commande pour annuler la mémorisation FV.
<b>Aucune fonction</b>	Appuyer sur la commande n'a aucun effet.

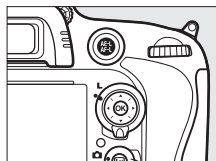





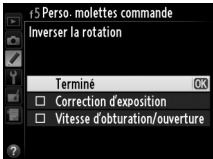

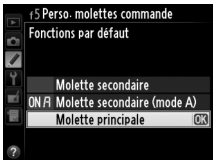
Cette option permet de choisir le fonctionnement des molettes de commande principale et secondaire.

- Inverser la rotation** : inversez le sens de la rotation des molettes de commande lorsqu'elles sont utilisées pour modifier la **Correction d'exposition** et/ou la **Vitesse d'obturation/ouverture**. Mettez en surbrillance les options et appuyez à droite du sélecteur multidirectionnel pour les sélectionner ou les désélectionner, puis mettez en surbrillance **Terminé** et appuyez sur **OK**. Ce réglage s'applique aussi aux molettes de commande de la poignée-alimentation MB-D14.

- Fonctions par défaut** : si **Molette principale** est sélectionné, la molette principale commande la vitesse d'obturation tandis que la molette secondaire commande l'ouverture. Sélectionnez **Molette secondaire (mode A)** pour utiliser la molette de commande principale afin de sélectionner l'ouverture en mode de prise de vue **A**, **Molette secondaire** pour utiliser la molette de commande principale afin de sélectionner l'ouverture en modes **A** et **M** et la molette de commande secondaire pour sélectionner la vitesse d'obturation en modes **S** et **M**. Ce réglage s'applique aussi aux molettes de commande de la poignée-alimentation MB-D14.

- Réglage de l'ouverture** : si **Molette commande sec.** est sélectionné, l'ouverture ne peut être réglée qu'à l'aide de la molette de commande secondaire (ou avec la molette de commande principale si **Molette secondaire** a été choisi pour **Fonctions par défaut**). Si **Bague des ouvertures** a été sélectionné, l'ouverture ne peut être réglée qu'à l'aide de la bague des ouvertures de l'objectif et l'affichage de l'ouverture de l'appareil photo indique l'ouverture par incréments de 1 IL (l'ouverture des objectifs de type G, E est toujours réglée à l'aide de la molette de commande secondaire). Notez que, quel que soit le réglage choisi, vous devez vous servir de la bague des ouvertures pour régler l'ouverture si vous utilisez un objectif sans microprocesseur.
- Menus et visualisation** : si **Désactivé** est sélectionné, le sélecteur multidirectionnel permet de choisir l'image affichée lors de la visualisation plein écran, de mettre en surbrillance les imagerettes et de naviguer dans les menus. Si **Activé** ou **Activé (affichage images exclu)** est sélectionné, la molette de commande principale permet de choisir l'image affichée en visualisation plein écran, de déplacer le curseur vers la droite ou la gauche lors de la visualisation par imagerettes et de déplacer la barre de mise en surbrillance des menus vers le haut ou vers le bas. La molette de commande secondaire permet d'afficher des informations supplémentaires sur les photos en mode de visualisation plein écran et de déplacer le curseur vers le haut ou le bas lors de la visualisation des imagerettes. Sélectionnez **Activé (affichage images exclu)** afin de bloquer l'utilisation des molettes de commande pour la visualisation des images en mode affichage des images. Lorsque les menus sont affichés, tournez la molette de commande secondaire vers la droite pour afficher le sous-menu de l'option sélectionnée, et vers la gauche pour afficher le menu précédent. Pour valider votre sélection, appuyez sur **▶** ou **OK**.



## f6 : Commande lâchée + molette *Commande MENU → menu Réglages perso. ✎*

En sélectionnant **Oui**, vous pouvez permettre à des réglages qui se font normalement en maintenant la commande , , , , , mode AF,  ou **BKT** enfoncée et en tournant une molette, de se faire en tournant la molette après avoir relâché la commande (cela vaut également pour les commandes **Fn** et aperçu de la profondeur de champ si le **D-Lighting actif** leur a été attribué à l'aide du Réglage personnalisé f2, **Régler la commande Fn** ou du Réglage personnalisé f3, **Régler commande d'aperçu**). Ce réglage est annulé dès que vous appuyez à nouveau sur l'une des commandes concernées est ou que vous appuyez sur le déclencheur à mi-course. Sauf si **Pas de limite** a été sélectionné pour le Réglage personnalisé c2 **Temporisation mode veille**, ce réglage est aussi annulé lorsque l'appareil photo passe en mode veille.

## f7 : Photo si carte absente ? *Commande MENU → menu Réglages perso. ✎*

Le réglage **Activer le déclenchement** permet d'activer le déclencheur sans qu'aucune carte mémoire ne soit présente dans l'appareil, bien que dans ce cas aucune photo ne soit enregistrée (les photos s'afficheront toutefois sur le moniteur en mode Démo). Si **Désactiver le déclenchement** est sélectionné, vous ne pouvez vous servir du déclencheur que si une carte mémoire est insérée dans l'appareil photo.

## f8 : Inverser les indicateurs *Commande MENU → menu Réglages perso. ✎*

Si  (-0+) est sélectionné, les indicateurs d'exposition sur l'écran de contrôle, dans le viseur et sur l'affichage des informations présentent les valeurs négatives à gauche et les positives à droite. Sélectionnez  (+0-) pour afficher les valeurs positives à gauche et les négatives à droite.









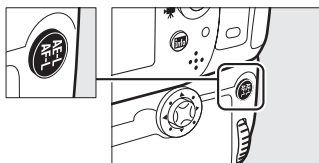







## f9 : Régler pour la MB-D14

Commande MENU → menu Réglages perso. 

Cette option permet de choisir la fonction attribuée à la commande  AE-L/AF-L de la poignée-alimentation MB-D14 optionnelle.









Option	Description
 <b>Mémorisation exposition/AF</b>	La mise au point et l'exposition sont mémorisées lorsque vous appuyez sur la commande  AE-L/AF-L de la MB-D14.
 <b>Mémorisation expo. seulement</b>	L'exposition est mémorisée lorsque vous appuyez sur la commande  AE-L/AF-L de la MB-D14.
 <b>Mémo. expo. (temporisée)</b>	Lorsque vous appuyez sur la commande  AE-L/AF-L de la MB-D14, l'exposition est mémorisée et le reste jusqu'à ce que vous appuyiez de nouveau sur cette commande ou que l'appareil photo passe en mode veille.
 <b>Mémorisation AF seulement</b>	La mise au point est mémorisée lorsque vous appuyez sur la commande  AE-L/AF-L de la MB-D14.
 <b>AF-ON</b>	Appuyez sur la commande  AE-L/AF-L de la poignée MB-D14 pour activer l'autofocus. Vous ne pouvez pas utiliser le déclencheur pour effectuer la mise au point.
 <b>Mémorisation FV</b>	Appuyez sur la commande  AE-L/AF-L de la MB-D14 pour mémoriser l'intensité du flash (flash intégré et flashes optionnels compatibles uniquement, □ 149, 294). Appuyez de nouveau sur la commande pour annuler la mémorisation FV.
 <b>Comme la commande Fn</b>	La commande  AE-L/AF-L de la MB-D14 exécute la fonction sélectionnée pour le Réglage personnalisé f2 (□ 242).

## g : Vidéo

### g1 : Régler la commande Fn

Commande MENU → menu Réglages perso. 

Choisissez la fonction attribuée à la commande **Fn** pendant le mode vidéo en visée écran (l'option par défaut est **Aucune fonction**).

Option	Description
 <b>Ajout de repère</b>	Appuyez sur la commande pendant l'enregistrement d'une vidéo pour ajouter un repère à cet endroit (□ 60). Les repères pourront ensuite servir au moment de la visualisation et de l'édition.
 <b>Affichage des infos de la photo</b>	Appuyez sur la commande pour afficher les informations sur la vitesse d'obturation, l'ouverture et d'autres paramètres de prise de vue photo à la place des informations d'enregistrement vidéo. Appuyez de nouveau sur la commande pour revenir à l'affichage de l'enregistrement vidéo (□ 59).
 <b>Mémorisation exposition/AF</b>	La mise au point et l'exposition sont mémorisées lorsque vous appuyez sur la commande.
 <b>Mémorisation expo. seulement</b>	L'exposition est mémorisée lorsque vous appuyez sur la commande.
 <b>Mémo. expo. (temporisée)</b>	Lorsque vous appuyez sur la commande, l'exposition est mémorisée et le reste jusqu'à ce que vous appuyiez de nouveau sur cette commande ou que l'appareil photo passe en mode veille.
 <b>Mémorisation AF seulement</b>	La mise au point est mémorisée lorsque vous appuyez sur la commande.
 <b>AF-ON</b>	Appuyer sur la commande active l'autofocus. Vous ne pouvez pas utiliser le déclencheur pour effectuer la mise au point.
<b>Aucune fonction</b>	Appuyer sur la commande n'a aucun effet.



## g2 : Régler commande d'aperçu *Commande MENU → menu Réglages perso.*





Choisissez la fonction attribuée à la commande aperçu de la profondeur de champ. Vous disposez des mêmes options que pour **Régler la commande Fn** (□ 247), sauf que le réglage par défaut est **Ajout de repère**.

## g3 : Régler commande AE-L/AF-L *Commande MENU → menu Réglages perso.*

Choisissez la fonction attribuée à la commande AE-L/AF-L. Vous disposez des mêmes options que pour **Régler la commande Fn** (□ 247), sauf que le réglage par défaut est **Mémorisation exposition/AF**.

## g4 : Régler le déclencheur *Commande MENU → menu Réglages perso.*

Choisissez la fonction attribuée au déclencheur lorsque le sélecteur de visée écran est réglé sur .

Option	Description
 <b>Prise de photos</b>	Appuyez à fond sur le déclencheur pour arrêter l'enregistrement vidéo et prendre une photo au format 16 : 9 (pour en savoir plus sur la taille d'image, reportez-vous à la page 63).
 <b>Enregistrement de vidéos</b>	Appuyez sur le déclencheur à mi-course pour activer la visée écran vidéo. Vous pouvez ensuite appuyer sur le déclencheur à mi-course pour effectuer la mise au point (mode autofocus uniquement) et jusqu'en fin de course pour lancer ou arrêter l'enregistrement. Pour arrêter la visée écran vidéo, appuyez sur la commande  . Le déclencheur de la télécommande filaire optionnelle (□ 298) peut être utilisé pour lancer la visée écran vidéo et pour démarrer et arrêter l'enregistrement vidéo ; néanmoins, la télécommande optionnelle ML-L3 ne peut pas être utilisée pour enregistrer les vidéos. En mode de télécommande (  ) , appuyer sur le déclencheur à mi-course ne lance pas la visée écran vidéo. Appuyer sur le déclencheur de la télécommande permet de prendre une photo mais ne lance pas ou n'arrête pas l'enregistrement vidéo.

### **Enregistrement de vidéos**

Lorsque cette option est sélectionnée, l'intervallomètre (□ 164) n'est pas disponible et le déclencheur ne peut pas être utilisé en mode vidéo en visée écran pour enregistrer des photos, mesurer la balance des blancs prédéfinie ou enregistrer les données de correction poussière. Sélectionnez **Prise de photos** pour pouvoir utiliser ces options.

# ☷ Menu Configuration :

## configuration de l'appareil photo

Pour afficher le menu Configuration, appuyez sur MENU et sélectionnez l'onglet ☷ (menu Configuration).

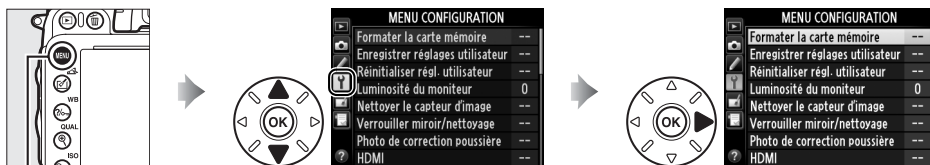

Commande MENU

Le menu Configuration contient les options suivantes :

Option		Option	
Formater la carte mémoire	250	Légende des images	253
Enregistrer réglages utilisateur	81	Rotation auto. des images	254
Réinitialiser régl. utilisateur	82	Informations de l'accumulateur	255
Luminosité du moniteur	250	Informations de copyright	256
Nettoyer le capteur d'image	301	Enregistrer/charger réglages	257
Verrouiller miroir/nettoyage <sup>1</sup>	303	GPS	175
Photo de correction poussière	251	Horizon virtuel	258
HDMI	205	Objectif sans microprocesseur	172
Réduction du scintillement	252	Réglage précis de l'AF	259
Fuseau horaire et date	253	Transfert Eye-Fi <sup>2</sup>	260
Langue (Language)	253	Version du firmware	260

1 Fonction non disponible lorsque le niveau de charge de l'accumulateur est insuffisant.

2 Uniquement affiché lorsqu'une carte mémoire compatible Eye-Fi est insérée dans l'appareil photo (☐ 260).

### 📄 Informations complémentaires

Les réglages par défaut des menus sont répertoriés en page 314.



## Formater la carte mémoire

Commande MENU → menu Configuration 



Pour commencer le formatage, choisissez un logement de carte mémoire et sélectionnez **Oui**. *Notez que le formatage supprime définitivement toutes les photos et autres données de la carte mémoire se trouvant dans le logement sélectionné.* Avant de formater, n'oubliez pas de faire toutes les sauvegardes nécessaires.



### **Pendant le formatage**

*N'éteignez pas l'appareil photo, ni ne retirez les cartes mémoire durant le formatage.*

### **Formatage par deux commandes**

Vous pouvez également formater les cartes mémoire en appuyant sur les commandes  (POWER) et  (RESET) pendant plus de deux secondes ( 31).

## Luminosité du moniteur

Commande MENU → menu Configuration 

Ajustez la luminosité du moniteur pour la visualisation, l'affichage des menus et des informations.

Option	Description
<b>Automatique</b>	Lorsque le moniteur est activé, sa luminosité se règle automatiquement en fonction des conditions d'éclairage ambiant. Faites attention de ne pas occulter le détecteur de luminosité ambiante (  4).
<b>Manuelle</b>	Appuyez sur ▲ ou ▼ pour régler la luminosité du moniteur. Sélectionnez des valeurs élevées pour augmenter la luminosité et des valeurs faibles pour la réduire.

### **Informations complémentaires**

Pour en savoir plus sur le réglage de la luminosité du moniteur en visée écran, reportez-vous à la page 53.

Cette option permet d'acquérir des données de référence pour l'option de correction de la poussière de Capture NX 2 (disponible séparément ; pour en savoir plus, reportez-vous au manuel de Capture NX 2).

L'option **Photo de correction poussière** n'est disponible qu'avec les objectifs à microprocesseur. Il est recommandé d'utiliser un objectif non DX ayant une focale d'au moins 50 mm. Lorsque vous utilisez un zoom, effectuez un zoom avant complet.

### 1 Choisir une option de démarrage.

Mettez en surbrillance l'une des options suivantes et appuyez sur **OK**. Pour quitter sans acquérir les données de correction de la poussière, appuyez sur **MENU**.

- **Démarrer** : le message indiqué à droite s'affiche et « rEF » apparaît dans le viseur et sur l'écran de contrôle.
- **Nettoyer capteur et démarrer** : sélectionnez cette option pour nettoyer le capteur d'image avant de démarrer. Le message indiqué à droite s'affiche et « rEF » apparaît dans le viseur ainsi que sur l'écran de contrôle à la fin du nettoyage.

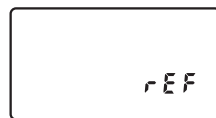

### 2 Cadrer un objet blanc uniforme dans le viseur.

Positionnez l'objectif à dix centimètres environ d'un objet blanc, bien éclairé et uniforme. Cadrez cet objet de manière à ce qu'il remplisse le viseur, puis appuyez sur le déclencheur à mi-course.

En mode autofocus, la mise au point est automatiquement réglée sur l'infini ; en mode de mise au point manuelle, réglez manuellement la mise au point sur l'infini.

### 3 Acquérir les données de référence de correction de la poussière.

Appuyez à fond sur le déclencheur pour acquérir les données de référence de correction de la poussière. Le moniteur s'éteint lorsque vous appuyez sur le déclencheur. Notez qu'une réduction du bruit est effectuée lorsque le sujet est faiblement éclairé, ce qui augmente la durée d'enregistrement.

Si l'objet de référence est trop clair ou trop sombre, il est possible que l'appareil photo ne parvienne pas à obtenir les données de référence de correction de la poussière. Dans ce cas, le message ci-contre s'affiche. Choisissez un autre objet de référence et répétez la procédure à partir de l'étape 1.



#### Nettoyage du capteur d'image

Les données de référence de correction de la poussière enregistrées avant le nettoyage du capteur ne peuvent pas être utilisées avec les photos prises après le nettoyage du capteur. Sélectionnez l'option **Nettoyer capteur et démarrer** uniquement si les données de référence de correction de la poussière ne seront pas utilisées avec les photos existantes.

#### Données de référence de correction de la poussière

Vous pouvez utiliser les mêmes données de référence pour les photos prises avec différents objectifs ou à diverses ouvertures. Les images de référence ne peuvent pas être visualisées à l'aide d'un logiciel de retouche d'image. Un quadrillage apparaît lorsque vous visualisez les images de référence sur l'appareil photo.



## Réduction du scintillement

Commande MENU → menu Configuration

Cette option permet de réduire le scintillement et l'effet de bande lorsque vous prenez des photos en mode de visée écran ou enregistrez des vidéos sous un éclairage fluorescent ou à vapeur de mercure. Choisissez **Automatique** pour laisser l'appareil photo choisir automatiquement la bonne fréquence, ou réglez manuellement la fréquence en fonction de l'alimentation secteur locale.

#### Réduction du scintillement

Si **Automatique** ne donne pas les résultats souhaités et que vous ne connaissez pas la fréquence de l'alimentation secteur locale, testez les deux options 50 et 60 Hz et choisissez celle qui offre les meilleurs résultats. La réduction du scintillement peut ne pas produire les résultats souhaités si le sujet est très lumineux. Dans ce cas, choisissez une ouverture plus petite (chiffre plus grand).

## Fuseau horaire et date

Commande MENU → menu Configuration

Cette option permet de modifier le fuseau horaire, de régler l'horloge de l'appareil photo, de choisir un format de date et d'activer ou de désactiver l'heure d'été (☐ 27).

Option	Description
Fuseau horaire	Permet de choisir un fuseau horaire. L'horloge de l'appareil photo se règle automatiquement sur l'heure du nouveau fuseau horaire.
Date et heure	Permet de régler l'horloge de l'appareil photo. Si l'horloge n'est pas réglée, l'icône  clignote dans l'affichage des informations.
Format de la date	Permet de choisir l'ordre d'affichage du jour, du mois et de l'année.
Heure d'été	Permet d'activer ou de désactiver l'heure d'été. L'horloge de l'appareil photo avance ou recule automatiquement d'une heure. Le réglage par défaut est <b>Désactivée</b> .

## Langue (Language)

Commande MENU → menu Configuration

Choisissez la langue d'affichage des menus et des messages de l'appareil photo.



## Légende des images

Commande MENU → menu Configuration

Ajoutez une légende à vos nouvelles photos au fur et à mesure de leur enregistrement. Les légendes peuvent être visualisées sous forme de métadonnées dans le logiciel ViewNX 2 (fourni) ou Capture NX 2 (disponible séparément ; ☐ 298). Elles apparaissent également sur la page des données de prise de vue dans l'affichage des informations relatives aux photos (☐ 182).

- **Terminé** : permet d'enregistrer les modifications apportées et de revenir au menu Configuration.
- **Entrer une légende** : permet d'écrire un commentaire, tel que décrit à la page 135. Les légendes peuvent comporter jusqu'à 36 caractères.
- **Joindre une légende** : sélectionnez cette option pour joindre une légende à toutes les photos à venir. **Joindre une légende** peut être coché ou décoché en mettant l'option en surbrillance et en appuyant sur ►.



Les photos prises lorsque **Activée** est sélectionné contiennent une information sur l'orientation de l'appareil photo, ce qui permet de les faire pivoter automatiquement pendant la visualisation ( 177) ou lors de leur affichage dans ViewNX 2 (fourni) ou Capture NX 2 (disponible séparément ;  298). Les orientations suivantes sont enregistrées :



*Cadrage paysage  
(horizontal)*



*Appareil photo tourné à 90°  
dans le sens des aiguilles  
d'une montre*



*Appareil photo tourné à 90°  
dans le sens inverse des  
aiguilles d'une montre*

L'orientation de l'appareil photo n'est pas enregistrée quand l'option **Désactivée** est sélectionnée. Choisissez cette option lorsque vous effectuez un filé panoramique ou prenez des photos en pointant l'objectif vers le haut ou vers le bas.

### **Rotation des images**

Pour faire pivoter automatiquement les photos en orientation verticale (portrait) pendant la visualisation, sélectionnez **Activée** pour l'option **Rotation des images** du menu Visualisation ( 212).



Affichez les informations relatives à l'accumulateur actuellement inséré dans l'appareil photo.

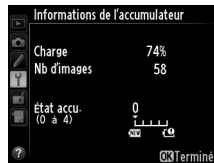



Élément	Description
<b>Charge</b>	Niveau de charge de l'accumulateur sous forme de pourcentage.
<b>Nb d'images</b>	Nombre de déclenchements enregistrés depuis le dernier chargement de l'accumulateur. Notez que le déclenchement se produit parfois sans que l'appareil n'enregistre de photo, notamment lors de la mesure de la balance des blancs prédéfinie.
<b>État accu.</b>	Affichage à cinq niveaux indiquant l'état de l'accumulateur. 0 (NEW) indique des performances optimales, 4 (🔋) indique que l'accumulateur est en fin de vie et doit être remplacé. Notez que l'état d'un accumulateur chargé à une température inférieure à 5 °C peut indiquer une chute temporaire de la durée de vie de l'accumulateur ; l'affichage redevient toutefois normal dès que l'accumulateur a été rechargé à une température d'au moins 20 °C environ.

## La poignée-alimentation MB-D14

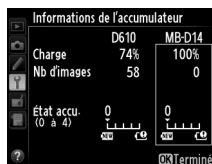
L'affichage concernant la poignée-alimentation MB-D14 est indiqué ci-contre. Si vous utilisez des piles AA, leur niveau de charge est indiqué par une icône ; le reste ne s'affiche pas.



Ajoutez les informations de copyright aux nouvelles photos au fur et à mesure que vous les prenez. Les informations de copyright sont incluses dans les données de prise de vue qui apparaissent dans les informations de photo ( 182). Vous pouvez également les voir sous forme de métadonnées dans ViewNX 2 (fourni) ou Capture NX 2 (disponible séparément ;  298).

- **Terminé** : permet d'enregistrer les modifications apportées et de revenir au menu Configuration.
- **Photographe** : entrez le nom du photographe comme décrit en page 135. Les noms de photographe peuvent contenir jusqu'à 36 caractères.
- **Copyright** : entrez le nom du propriétaire des droits de reproduction comme décrit en page 135. Les noms de propriétaire des droits de reproduction peuvent comporter jusqu'à 54 caractères.
- **Joindre les infos de copyright** : sélectionnez cette option pour ajouter les informations de copyright à toutes les photos suivantes. **Joindre les infos de copyright** peut être coché ou décoché en mettant l'option en surbrillance et en appuyant sur .



### Informations de copyright

Afin d'éviter toute utilisation frauduleuse du nom du photographe ou du propriétaire des droits de reproduction, vérifiez que **Joindre les infos de copyright** n'est pas sélectionné et que les champs **Photographe** et **Copyright** sont vides avant de prêter ou de confier votre appareil photo à quelqu'un d'autre. Nikon décline toute responsabilité concernant les dommages ou différends causés par l'utilisation de l'option **Informations de copyright**.

Sélectionnez **Enregistrer les réglages** pour enregistrer les réglages suivants sur la carte mémoire se trouvant dans le logement 1 (□ 96 ; si la carte mémoire est pleine, un message d'erreur apparaît). Utilisez cette option pour partager vos réglages avec d'autres appareils photo D610.

Menu	Option	Menu	Option	
Visualisation	Options de visualisation	Réglages personnalisés	Tous les Réglages personnalisés sauf <b>Réinitialiser réglages perso.</b>	
	Affichage des images		Nettoyer le capteur d'image	
	Après effacement		HDMI	
	Rotation des images		Réduction du scintillement	
Prise de vue	Nom de fichier	Configuration	Fuseau horaire et date (mis à part la date et l'heure)	
	Rôle de la carte du logement 2		Langue (Language)	
	Qualité d'image		Légende des images	
	Taille d'image		Rotation auto. des images	
	Zone d'image		Informations de copyright	
	Compression JPEG		GPS	
	Enregistrement NEF (RAW)		Objectif sans microprocesseur	
	Balance des blancs (avec réglage précis et pré-réglages d-1 à d-4)		Transfert Eye-Fi	
	Régler le Picture Control		Menu personnalisé/ Réglages récents	Tous les éléments du Menu personnalisé
	Contrôle auto. de la distorsion			Tous les réglages récents
	Espace colorimétrique	Choisir l'onglet		
	D-Lighting actif			
	Contrôle du vignetage			
	Réduction du bruit			
	Réduction du bruit ISO			
	Réglage de la sensibilité			
	Mode de télécommande			
	Paramètres vidéo			

Vous pouvez rétablir les réglages enregistrés à l'aide d'un appareil photo de même modèle en sélectionnant **Charger les réglages**. Notez que **Enregistrer/charger réglages** n'est disponible que si une carte mémoire est insérée dans l'appareil photo, et que l'option **Charger les réglages** n'est disponible que si la carte contient les réglages enregistrés.

### Réglages enregistrés

Les réglages sont enregistrés dans un fichier nommé NCSETUPC. L'appareil photo ne peut pas charger les réglages si le nom du fichier est modifié.



Affichez les informations de roulis et de tangage communiquées par le capteur d'inclinaison de l'appareil photo. Si l'appareil photo n'est incliné ni à gauche, ni à droite, la ligne de référence du roulis s'affichera en vert, tandis que si l'appareil photo n'est incliné ni en avant, ni en arrière, la ligne de référence du tangage s'affichera en vert et un point apparaîtra au centre de l'affichage. Chaque division correspond à 5°.

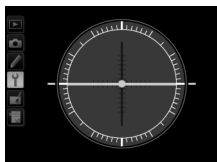

*Appareil photo à l'horizontale*



*Appareil photo incliné à gauche ou à droite*

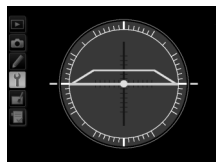

*Appareil photo incliné en avant ou en arrière*



### Inclinaison de l'appareil photo

L'affichage de l'horizon virtuel risque d'être imprécis en cas de forte inclinaison vers l'avant ou l'arrière. Si l'appareil photo ne parvient pas à mesurer l'inclinaison, il ne pourra pas afficher le degré de l'inclinaison.

### Informations complémentaires

Pour en savoir plus sur l'affichage de l'indicateur d'inclinaison dans le viseur, reportez-vous au Réglage personnalisé f2 (**Régler la commande Fn** ;  242, 243). Pour en savoir plus sur l'affichage d'un horizon virtuel en visée écran, reportez-vous aux pages 55 et 62.

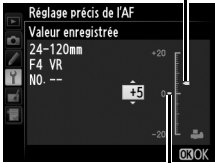
Vous pouvez affiner le réglage de la mise au point pour 12 types d'objectifs. Le réglage précis de l'AF n'est pas recommandé dans la plupart des cas et risque d'interférer avec la mise au point normale ; ne l'utilisez que si nécessaire.

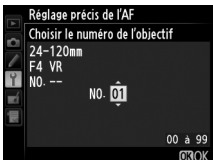
Option	Description
<b>Réglage précis de l'AF</b>	<ul style="list-style-type: none"> <li>• <b>Activé</b> : active le réglage précis de l'autofocus.</li> <li>• <b>Désactivé</b> : désactive le réglage précis de l'autofocus.</li> </ul>
<b>Valeur enregistrée</b>	<p>Permet de régler l'autofocus en fonction de l'objectif utilisé (objectifs à microprocesseur uniquement). Appuyez sur ▲ ou ▼ pour choisir une valeur entre +20 et -20. Il est possible d'enregistrer des valeurs pour 12 types d'objectifs. Une seule valeur peut être enregistrée par type d'objectif.</p>  <p><i>Éloigne le foyer de l'appareil photo.</i> Valeur actuelle</p>
<b>Par défaut</b>	<p>Permet de choisir la valeur attribuée au réglage AF si aucune valeur n'a été enregistrée pour l'objectif actuellement utilisé (objectifs à microprocesseur uniquement).</p> <p><i>Rapproche le foyer de l'appareil photo.</i> Valeur précédente</p>
<b>Liste valeurs enregistrées</b>	<p>Permet d'organiser la liste des valeurs de réglage AF précédemment enregistrées. Pour supprimer un objectif de la liste, mettez-le en surbrillance, puis appuyez sur  (FORMAT). Pour changer un identificateur d'objectif (par exemple, pour choisir un identificateur composé des deux derniers chiffres du numéro de série d'un objectif afin de le distinguer des autres objectifs de même type, sachant que <b>Valeur enregistrée</b> ne peut être utilisé qu'avec un seul objectif de même type), mettez-le en surbrillance, puis appuyez sur ▶.</p> <p>Le menu de droite apparaît ; appuyez sur ▲ ou ▼ pour choisir un identificateur, puis appuyez sur  pour enregistrer les modifications et quitter ce menu.</p> 

## Réglage AF

Il se peut que l'appareil photo n'arrive pas à faire la mise au point à la plage minimale ou à l'infini si le réglage AF est appliqué.

## Visée écran

Le réglage n'est pas appliqué à l'autofocus en mode de visée écran ( 53).







## Valeur enregistrée

Une seule valeur peut être enregistrée par type d'objectif. Si vous utilisez un téléconvertisseur, vous pouvez enregistrer une valeur pour chaque combinaison d'objectif et de téléconvertisseur.

Cette option apparaît lorsqu'une carte mémoire Eye-Fi (disponible auprès d'autres fabricants) est insérée dans l'appareil photo. Choisissez **Activer** pour transférer des photos vers une destination présélectionnée. Notez que les photos ne seront pas transférées si le signal est trop faible.

Respectez la législation locale en termes d'appareils sans fil et choisissez **Désactiver** si les appareils sans fil sont interdits.

Lorsqu'une carte Eye-Fi est insérée, son état est indiqué par une icône dans l'affichage des informations :

-  : transfert Eye-Fi désactivé.
-  : transfert Eye-Fi activé, mais aucune photo n'est disponible pour le transfert.
-  (fixe) : transfert Eye-Fi activé ; les données vont être transférées.
-  (animé) : transfert Eye-Fi activé ; les données sont en cours de transfert.
-  : erreur ; l'appareil photo ne peut pas contrôler la carte Eye-Fi. Si le symbole  clignote sur l'écran de contrôle ou dans le viseur, reportez-vous à la page 324 ; si cet indicateur ne clignote pas, vous pouvez prendre des photos normalement, mais vous risquez de ne pas pouvoir modifier les paramètres Eye-Fi.

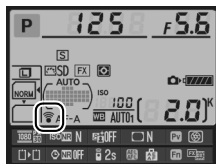

### Cartes Eye-Fi

Les cartes Eye-Fi peuvent émettre des signaux sans fil lorsque **Désactiver** est sélectionné. Si un avertissement s'affiche sur le moniteur ( 324), éteignez l'appareil photo et retirez la carte.

Consultez le manuel fourni avec la carte Eye-Fi et renseignez-vous auprès de son fabricant. L'appareil photo permet d'activer et de désactiver les cartes Eye-Fi, mais il ne permet pas d'autres fonctions Eye-Fi.

Il se peut que certaines cartes ne soient pas disponibles dans certains pays ou régions ; contactez le fabricant pour en savoir plus. Les cartes Eye-Fi ne doivent être utilisées que dans le pays où elles ont été achetées. Assurez-vous que le firmware de la carte Eye-Fi a été mis à jour avec la dernière version.

### Utilisation des cartes Eye-Fi en mode ad hoc

Le temps nécessaire peut être plus long en cas de connexion avec des cartes Eye-Fi prenant en charge le mode ad hoc. Sélectionnez 30 s ou plus pour le Réglage personnalisé c2 (**Temporisation mode veille**,  227).

## Version du firmware

Cette option vous permet d'afficher la version actuelle du firmware (micro-programme) de l'appareil photo.

# Menu Retouche :

## création de copies retouchées





Pour afficher le menu Retouche, appuyez sur **MENU** et sélectionnez l'onglet  (menu Retouche).



Commande MENU

Les options du menu Retouche permettent de créer des copies recadrées ou retouchées de photos existantes. Le menu Retouche ne s'affiche que lorsqu'une carte mémoire contenant des photographies se trouve dans l'appareil photo (à noter que si la carte mémoire est utilisée pour sauvegarder à la fois les copies RAW/NEF et JPEG de mêmes photographies comme décrit en page 93, les retouches autres que **Superposition des images** et **Traitement NEF (RAW)** ne s'appliqueront qu'aux copies JPEG).

Option		Option	
<b>D-Lighting</b>	264	<b>Redresser</b>	274
<b>Correction des yeux rouges</b>	264	<b>Contrôle de la distorsion</b>	274
<b>Recadrer</b>	265	<b>Fisheye</b>	274
<b>Monochrome</b>	266	<b>Coloriage</b>	275
<b>Effets de filtres</b>	267	<b>Dessin couleur</b>	275
<b>Équilibre colorimétrique</b>	268	<b>Perspective</b>	275
<b>Superposition des images<sup>1</sup></b>	269	<b>Effet miniature</b>	276
<b>Traitement NEF (RAW)</b>	271	<b>Couleur sélective</b>	277
<b>Redimensionner</b>	272	<b>Éditer la vidéo</b>	69
<b>Retouche rapide</b>	273	<b>Comparaison côte à côte<sup>2</sup></b>	279

- 1 Ne peut être sélectionné qu'en appuyant sur **MENU** et en sélectionnant l'onglet .
- 2 Uniquement disponible si vous appuyez sur  ou  () en mode de visualisation plein écran lorsqu'une image retouchée ou originale est affichée.

### Retouche de copies

La plupart des options peuvent être appliquées aux copies créées avec d'autres options de retouche, mis à part les options **Superposition des images** et **Éditer la vidéo** > **Choisir le début/la fin** qui ne peuvent être appliquées qu'une seule fois (notez cependant que des modifications successives peuvent entraîner une perte de détails). Les options non applicables à l'image sélectionnée sont grisées pour indiquer qu'elles ne sont pas disponibles.

### Qualité d'image

À l'exception des copies créées avec les fonctions **Recadrer**, **Superposition des images**, **Traitement NEF (RAW)** et **Redimensionner**, les copies créées à partir d'images JPEG possèdent les mêmes dimensions et la même qualité que l'original, tandis que les copies créées à partir d'images NEF (RAW) sont enregistrées en tant que grandes images JPEG de qualité « fine ». La compression donnant priorité à la taille est utilisée lorsque les copies sont enregistrées au format JPEG.

# Création de copies retouchées

Pour créer une copie retouchée :

## 1 Sélectionner une rubrique dans le menu Retouche.

Appuyez sur ▲ ou ▼ pour mettre en surbrillance une rubrique, puis sur ► pour la sélectionner.



## 2 Sélectionner une photo.

Mettez une photo en surbrillance et appuyez sur **OK** (pour afficher la photo en surbrillance en plein écran, maintenez enfoncée la commande **QUAL**) ; pour afficher des photos se trouvant ailleurs tel que décrit à la page 178, maintenez enfoncé **BKT** et appuyez sur ▲).



### Retouche

Il est possible que l'appareil photo ne puisse pas afficher ou retoucher des photos créées avec un autre appareil.

## 3 Sélectionner les options de retouche.

Reportez-vous au chapitre concernant la rubrique en question pour plus de détails. Pour quitter sans créer de copie retouchée, appuyez sur **MENU**.

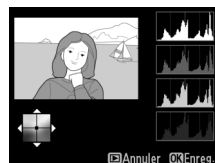

### Extinction du moniteur

Le moniteur s'éteint et l'opération est annulée si aucune action n'est exécutée au bout d'une courte période. Toute image non sauvegardée sera perdue. Pour augmenter la durée pendant laquelle le moniteur reste allumé, choisissez une durée plus longue pour l'affichage des menus avec le Réglage personnalisé c4 (**Extinction du moniteur** ;  228).

## 4 Créer une copie retouchée.

Appuyez sur **OK** pour créer une copie retouchée. Les copies retouchées sont signalées par l'icône .







## **Création de copies retouchées pendant la visualisation**

Il est également possible de créer des copies retouchées pendant la visualisation.



Affichez la photo en plein écran et appuyez sur  ou .



Mettez une option en surbrillance et appuyez sur .

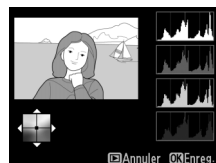

Créez une copie retouchée.

## D-Lighting

Commande MENU → menu Retouche 

La fonction D-Lighting convient idéalement aux photos sombres ou prises à contre-jour, car elle éclaircit les ombres.



Avant



Après



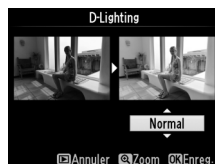





Appuyez sur ▲ ou ▼ pour choisir le niveau de correction à apporter. Vous pouvez avoir un aperçu de l'effet dans l'affichage des modifications. Appuyez sur  pour copier la photo.



## Correction des yeux rouges







Commande MENU → menu Retouche 

Cette option permet de corriger l'effet « yeux rouges » provoqué par le flash et est uniquement disponible avec les photos prises au flash. La photographie sélectionnée pour la correction des yeux rouges peut être prévisualisée dans l'affichage des modifications. Vérifiez les résultats de la correction des yeux rouges, puis créez une copie corrigée en procédant tel que décrit dans le tableau suivant. Notez que l'option de correction des yeux rouges peut ne pas produire les résultats attendus et peut, en de rares cas, s'appliquer à des parties de l'image qui ne sont pas concernées par ce phénomène des yeux rouges ; vérifiez l'aperçu avant de continuer.

Pour	Utiliser	Description	
Faire un zoom avant	 (QUAL)	Appuyez sur  (QUAL) pour effectuer un zoom avant, sur  (ISO) pour faire un zoom arrière. Lorsque vous avez fait un zoom avant, servez-vous du sélecteur multidirectionnel pour visualiser les zones de l'image qui ne sont pas visibles sur le moniteur. Maintenez le sélecteur multidirectionnel enfoncé pour accéder rapidement aux autres zones de la vue. La fenêtre de navigation apparaît lorsque vous appuyez sur les commandes de zoom ou sur le sélecteur multidirectionnel ; la zone affichée sur le moniteur est indiquée par une bordure jaune. Appuyez sur  pour annuler le zoom.	
Faire un zoom arrière	 (ISO)		
Voir d'autres zones de l'image			
Annuler le zoom			
Créer une copie		Si l'appareil photo détecte des yeux rouges dans la photo sélectionnée, il crée une copie dans laquelle cet effet est atténué. Aucune photo n'est créée s'il ne détecte aucun effet « yeux rouges ».	

Créez une copie recadrée de la photo sélectionnée. La photo sélectionnée s'affiche avec le recadrage indiqué en jaune ; créez une copie recadrée comme décrit dans le tableau suivant.



Pour	Utiliser	Description
Réduire les dimensions du recadrage	 (ISO)	Appuyez sur la commande  (ISO) pour réduire les dimensions du recadrage.
Augmenter les dimensions du recadrage	 (QUAL)	Appuyez sur la commande  (QUAL) pour augmenter les dimensions du recadrage.
Modifier le format du recadrage		Tournez la molette de commande principale pour choisir un format entre 3 : 2, 4 : 3, 5 : 4, 1 : 1 et 16 : 9.
Positionner le recadrage		Servez-vous du sélecteur multidirectionnel pour positionner le recadrage. Maintenez-le enfoncé pour aller rapidement à la position souhaitée.
Créer une copie		Enregistrez le recadrage actuel en tant que fichier distinct.

## Recadrer : qualité et taille d'image

Les copies créées à partir de photos NEF (RAW) ou NEF(RAW) + JPEG ont une qualité d'image (📷 93) JPEG fine ; les copies créées à partir de photos JPEG conservent la même qualité d'image que l'original. Les dimensions de la copie varient en fonction de la taille du recadrage et du format et sont indiquées dans le coin supérieur gauche de l'affichage du recadrage.

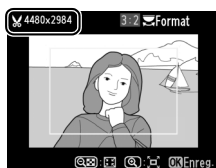

## Visualisation de copies recadrées

La fonction Loupe peut ne pas être disponible lors de l'affichage de copies recadrées.

Vous pouvez créer des copies en **Noir et blanc**, **Sépia** ou **Couleurs froides** (bleu et blanc monochrome).

Il est possible d'afficher un aperçu de l'image en sélectionnant l'option **Sépia** ou **Couleurs froides** ; appuyez alors sur ▲ pour augmenter la saturation des couleurs, et sur ▼ pour la diminuer. Appuyez sur **OK** pour créer une copie monochrome.





Augmenter  
la  
saturation



Diminuer  
la  
saturation

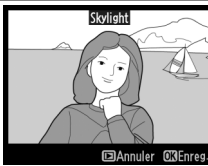

Choisissez l'un des effets de filtres suivants. Après avoir paramétré les effets de filtres comme décrit ci-dessous, appuyez sur **OK** pour copier la photo.

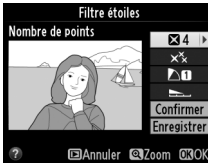
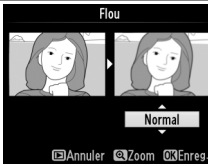
Option	Description	
<b>Skylight</b>	Crée l'effet d'un filtre Skylight, qui rend l'image moins bleue. Vous pouvez avoir un aperçu de l'effet sur le moniteur comme illustré à droite.	
<b>Filtre couleurs chaudes</b>	Crée une copie avec une dominante rouge « chaude ». Vous pouvez avoir un aperçu de l'effet sur le moniteur.	
<b>Intensificateur rouge</b>	Intensifie les rouges ( <b>Intensificateur rouge</b> ), les verts ( <b>Intensificateur vert</b> ) ou les bleus ( <b>Intensificateur bleu</b> ). Appuyez sur ▲ pour augmenter l'effet ou sur ▼ pour l'atténuer.	
<b>Intensificateur vert</b>		
<b>Intensificateur bleu</b>		
<b>Filtre étoiles</b>	<p>Ajoute des effets d'étoiles aux sources lumineuses.</p> <ul style="list-style-type: none"> <li>• <b>Nombre de points</b> : vous avez le choix entre quatre, six et huit.</li> <li>• <b>Intensité du filtre</b> : vous pouvez choisir la luminosité des sources de lumière concernées.</li> <li>• <b>Angle du filtre</b> : vous pouvez choisir l'angle des points.</li> <li>• <b>Longueur des points</b> : vous pouvez choisir la longueur des points.</li> <li>• <b>Confirmer</b> : vous pouvez afficher un aperçu des effets du filtre comme illustré à droite. Appuyez sur <b>QUAL</b> pour obtenir un aperçu de la copie en plein écran.</li> <li>• <b>Enregistrer</b> : vous créez une copie retouchée.</li> </ul>	
<b>Flou</b>	Permet d'ajouter un effet de filtre flou. Appuyez sur ▲ ou ▼ pour choisir l'intensité du filtre.	



À l'aide du sélecteur multidirectionnel, créez une copie dont l'équilibre colorimétrique est modifié, comme indiqué ci-dessous. L'effet obtenu s'affiche sur le moniteur avec les histogrammes rouge, vert et bleu (181), qui indiquent la répartition des tons dans la copie.

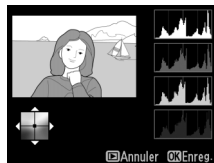

Augmenter la quantité de vert

Créer une copie retouchée

Augmenter la quantité de bleu



Augmenter la quantité d'ambre

Augmenter la quantité de magenta

### Zoom

Pour effectuer un zoom avant sur l'image affichée sur le moniteur, appuyez sur la commande **QUAL**. L'histogramme est actualisé pour n'indiquer que les données concernant la portion de l'image visible sur le moniteur. Lorsque l'image est agrandie, appuyez sur **WB** pour passer de l'équilibre colorimétrique à la photo agrandie, et vice versa. Lorsque le zoom est sélectionné, vous pouvez effectuer un zoom avant ou arrière à l'aide des commandes **QUAL** et **ISO** et faire défiler l'image à l'aide du sélecteur multidirectionnel.



La superposition des images combine deux photos au format NEF (RAW) existantes pour créer une seule photo enregistrée en plus des originaux ; l'image obtenue, qui utilise les données RAW provenant du capteur d'image de l'appareil photo, est de bien meilleure qualité que les superpositions créées dans des applications de retouche d'image. La nouvelle photo est enregistrée selon les réglages actuels de qualité et de taille d'image ; avant de créer une superposition, réglez la qualité et la taille d'image (☐ 93, 95 ; toutes les options sont disponibles). Pour créer une copie au format NEF (RAW), choisissez la qualité d'image **NEF (RAW)**.

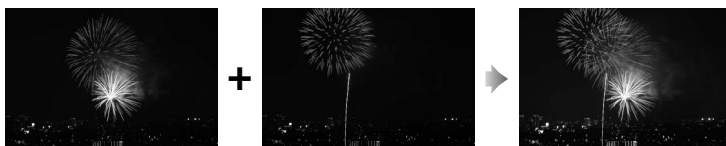

## 1 Sélectionner Superposition des images.

Mettez en surbrillance **Superposition des images** dans le menu Retouche et appuyez sur .



La boîte de dialogue ci-contre apparaît, avec **Image 1** mis en surbrillance ; appuyez alors sur pour afficher la liste des photos NEF créées avec cet appareil photo.

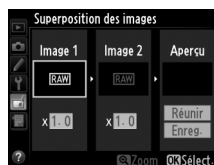

## 2 Sélectionner la première photo.

À l'aide du sélecteur multidirectionnel, mettez en surbrillance la première photo de la superposition. Pour afficher la photo en plein écran, maintenez enfoncée la commande (**QUAL**) (pour voir des images se trouvant ailleurs comme décrit en page 178, maintenez enfoncé **BKT** et appuyez sur ). Appuyez sur pour sélectionner la photo mise en surbrillance et revenir à l'affichage de l'aperçu.



## 3 Sélectionner la seconde photo.

La photo sélectionnée est alors désignée comme **Image 1**. Mettez en surbrillance **Image 2** et appuyez sur , puis sélectionnez la seconde photo comme décrit à l'étape 2.



## 4 Ajuster le gain.

Mettez en surbrillance **Image 1** ou **Image 2** et optimisez l'exposition de la superposition en appuyant sur ▲ ou ▼ afin de régler le gain sur une valeur comprise entre 0,1 et 2,0. Répétez la procédure pour la seconde image. La valeur par défaut est 1,0 ; sélectionnez 0,5 pour diviser le gain par deux ou 2,0 pour le doubler. L'effet est visible dans la colonne **Aperçu**.

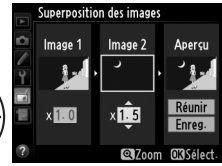

## 5 Afficher l'aperçu de la superposition.

Appuyez sur ◀ ou ▶ pour positionner le curseur dans la colonne **Aperçu** et appuyez sur ▲ ou ▼ pour mettre en surbrillance **Réunir**. Appuyez sur Ⓞ pour afficher un aperçu comme illustré à droite (sélectionnez **Enreg.** pour enregistrer la superposition sans afficher d'aperçu). Pour revenir à l'étape 4 et sélectionner de nouvelles photos ou régler le gain, appuyez sur **ISO**.



## 6 Enregistrer la superposition.

Appuyez sur Ⓞ alors que l'aperçu est affiché pour enregistrer la superposition. Une fois la superposition créée, l'image obtenue s'affiche sur le moniteur en plein écran.



### ☑ Superposition des images

Seules les photos NEF (RAW) créées avec la même zone d'image et la même profondeur d'échantillonnage peuvent être combinées.

La superposition a les mêmes informations (à savoir la date d'enregistrement, la mesure, la vitesse d'obturation, l'ouverture, le mode de prise de vue, la correction de l'exposition, la focale et l'orientation de l'image) ainsi que les mêmes valeurs de balance de blancs et de Picture Control que la photo sélectionnée comme **Image 1**. La légende de l'image actuelle est rajoutée à la superposition lors de l'enregistrement ; les informations de copyright ne sont cependant pas copiées. Les superpositions enregistrées au format NEF (RAW) utilisent la compression sélectionnée pour **Type** dans le menu **Enregistrement NEF (RAW)** et ont la même profondeur d'échantillonnage que les images d'origine ; les superpositions au format JPEG sont enregistrées avec une compression donnant priorité à la taille.



Vous pouvez créer des copies au format JPEG à partir de photos NEF (RAW).

## 1 Sélectionner Traitement NEF (RAW).

Mettez en surbrillance **Traitement NEF (RAW)** dans le menu Retouche, puis appuyez sur **▶** pour afficher une boîte de dialogue de sélection des images ne contenant que des images NEF (RAW) créées par cet appareil photo.



## 2 Sélectionner une photo.

Mettez en surbrillance une photo (pour afficher la photo en plein écran, maintenez enfoncée la commande **QUAL**) ; pour voir des images se trouvant ailleurs comme décrit en page 178, maintenez **BKT** enfoncé et appuyez sur **▲**.

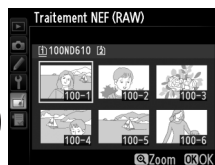





Appuyez sur **OK** pour sélectionner la photo mise en surbrillance et passer à l'étape suivante.

## 3 Choisir les réglages pour la copie JPEG.

Ajustez les paramètres énumérés ci-dessous. Notez que la balance des blancs et le contrôle du vignetage ne sont pas disponibles avec les surimpressions ou les images créées par superposition d'images, et que la correction d'exposition ne peut être réglée que sur des valeurs comprises entre -2 et +2 IL. La grille des Picture Control ne s'affiche pas pendant l'ajustement des Picture Control.





**Traitement NEF (RAW)**

Qualité d'image	EXE	
	NORM	— Qualité d'image (☐ 93)
		— Taille d'image (☐ 95)
	WB A1	— Balance des blancs (☐ 115)
	 0.0	— Correction d'exposition (☐ 112)
	 SD	— Régler le Picture Control (☐ 129)
	ISO NR N	— Réduction du bruit ISO (☐ 218)

? Annuler Zoom OK

**Traitement NEF (RAW)**

Espace colorimétrique	sRGB	— Espace colorimétrique (☐ 217)
	<input type="checkbox"/> N	— Contrôle du vignetage (☐ 218)
	 N	— D-Lighting (☐ 264)

? Annuler Zoom OK

271

## 4 Copier la photo.

Mettez en surbrillance **EXE**, puis appuyez sur **OK** pour créer une copie JPEG de la photo sélectionnée (pour quitter sans copier la photo, appuyez sur la commande **MENU**).



## Redimensionner

Commande **MENU** → menu *Retouche*

Vous pouvez créer de petites copies des photos sélectionnées.

### 1 Sélectionner Redimensionner.

Pour redimensionner les images sélectionnées, appuyez sur **MENU** pour afficher les menus, puis sélectionnez **Redimensionner** dans le menu Retouche.



### 2 Sélectionner une destination.

Si deux cartes mémoire se trouvent dans l'appareil photo, vous pourrez spécifier la destination de la copie redimensionnée en mettant en surbrillance **Choisir la destination**, puis en appuyant sur **►** (si une seule carte se trouve dans l'appareil photo, passez directement à l'étape 3).

Le menu illustré à droite s'affiche ; mettez en surbrillance un logement de carte, puis appuyez sur **OK**.



### 3 Sélectionner une taille.

Mettez en surbrillance **Choisir la taille** et appuyez sur **►**.

Les options indiquées à droite s'affichent alors ; mettez une option en surbrillance, puis appuyez sur **OK**.



## 4 Choisir les photos.

Mettez en surbrillance **Sélectionner l'image** et appuyez sur ►.



La boîte de dialogue représentée à droite s'affiche ; mettez en surbrillance les photos à l'aide du sélecteur multidirectionnel et appuyez sur la commande **ISO** pour les sélectionner ou les désélectionner (pour afficher en plein écran la photo mise en surbrillance, maintenez enfoncée la commande **QUAL**) ; pour afficher des images se trouvant ailleurs comme décrit en page 178, maintenez enfoncé **BKT** et appuyez sur ▲). Les photos sélectionnées sont marquées de l'icône . Appuyez sur **OK**, une fois la sélection terminée.

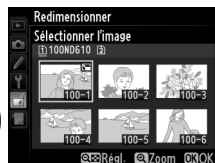

## 5 Enregistrer les copies redimensionnées.

Une boîte de dialogue de confirmation s'affiche. Mettez en surbrillance **Oui** et appuyez sur **OK** pour enregistrer les copies redimensionnées.



### Visualisation de copies redimensionnées

La fonction Loupe peut ne pas être disponible lors de l'affichage de copies redimensionnées.

### Qualité d'image

Les copies créées à partir de photos au format NEF (RAW) ou NEF (RAW) + JPEG disposent d'une qualité d'image JPEG (□ 93) « fine » ; les copies créées à partir de photos au format JPEG ont la même qualité d'image que la photo originale.

## Retouche rapide

Commande MENU → menu Retouche 

Vous pouvez créer des copies avec une meilleure saturation et un meilleur contraste. La fonction D-Lighting est appliquée de façon à éclaircir les sujets sombres ou à contre-jour.

Appuyez sur ▲ ou ▼ pour choisir le degré d'amélioration. Vous pouvez avoir un aperçu de l'effet dans l'affichage des modifications. Appuyez sur **OK** pour copier la photo.

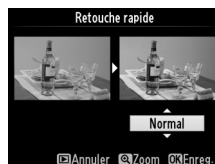

## Redresser

Commande MENU → menu Retouche 

Créez une copie redressée de l'image sélectionnée. Appuyez sur ► pour faire tourner l'image dans le sens des aiguilles d'une montre de cinq degrés maximum, par incréments de 0,25 degré environ, et sur ◀ pour la faire tourner dans l'autre sens (vous pouvez avoir un aperçu de l'effet dans l'affichage des modifications ; notez cependant que les bords de l'image seront tronqués afin d'obtenir une copie carrée). Appuyez sur OK pour copier la photo, ou sur  pour revenir au mode de visualisation sans créer de copie.

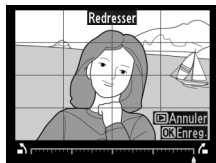

## Contrôle de la distorsion

Commande MENU → menu Retouche 

Vous pouvez créer des copies avec une distorsion périphérique réduite. Sélectionnez **Automatique** pour laisser l'appareil photo corriger automatiquement la distorsion, puis affinez les réglages à l'aide du sélecteur multidirectionnel, ou sélectionnez **Manuel** pour réduire manuellement la distorsion (notez que l'option **Automatique** n'est pas disponible lorsque les photos ont été prises avec le contrôle automatique de la distorsion ; reportez-vous en page 217). Appuyez sur ► pour réduire la distorsion en barillet, sur ◀ pour réduire la distorsion en coussinet (vous pouvez avoir un aperçu de l'effet dans l'affichage des modifications ; notez que plus la distorsion est corrigée, plus les bords de l'image sont tronqués). Appuyez sur OK pour copier la photo, ou sur  pour revenir au mode de visualisation sans créer de copie. Notez que le contrôle de distorsion peut considérablement tronquer ou déformer les bords des copies créées à partir de photographies prises avec des objectifs DX et le réglage de zone d'image **FX (36x24) 1.0x**.

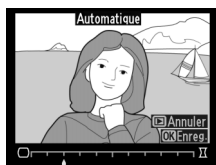

### Automatique

**Automatique** ne doit être choisi que pour les photos prises avec un objectif de type G, E ou D (les objectifs PC, fisheye et certains autres types d'objectifs sont exclus). Les résultats ne sont pas garantis avec les autres objectifs.

## Fisheye

Commande MENU → menu Retouche 

Vous pouvez créer des copies qui donnent l'impression d'avoir été prises avec un objectif fisheye. Appuyez sur ► pour accentuer l'effet (cela augmente également la quantité qui sera tronquée sur les bords de l'image), et sur ◀ pour le réduire. Vous pouvez avoir un aperçu de l'effet dans l'affichage des modifications. Appuyez sur OK pour copier la photo, ou sur  pour revenir au mode de visualisation sans créer de copie.

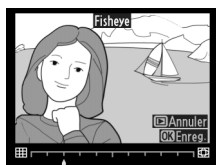

## Coloriage

Commande MENU → menu Retouche 

Vous pouvez créer une copie qui reprend uniquement les contours de la scène et pourra ensuite servir de support de coloriage ou de peinture. Vous pouvez avoir un aperçu de l'effet dans l'affichage des modifications. Appuyez sur **OK** pour copier la photo.

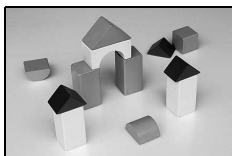
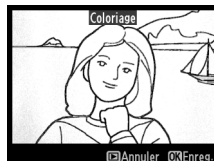

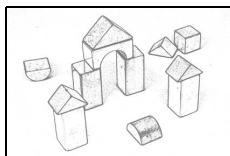

Avant



Après

## Dessin couleur

Commande MENU → menu Retouche 

Vous pouvez créer une copie de la photo qui ressemble à une esquisse faite avec des crayons de couleur. Appuyez sur ▲ ou ▼ pour mettre en surbrillance **Saturation** ou **Contours**, puis sur ◀ ou ▶ pour effectuer des modifications. Il est possible d'accentuer l'éclat des couleurs afin d'en augmenter la saturation, ou de le réduire afin de donner un aspect délavé, monochromatique, ainsi que d'augmenter ou de réduire l'épaisseur des contours. Des contours plus épais rendent les couleurs plus saturées. Vous pouvez avoir un aperçu du résultat dans l'affichage des modifications. Appuyez sur **OK** pour copier la photo, ou sur  pour revenir au mode de visualisation sans créer de copie.



## Perspective

Commande MENU → menu Retouche 

Créez des copies qui réduisent les effets de perspective d'un objet haut photographié d'en bas. Utilisez le sélecteur multidirectionnel pour régler la perspective (notez qu'un contrôle plus important de la perspective a pour résultat de tronquer les bords). Vous pouvez avoir un aperçu du résultat dans l'affichage des modifications. Appuyez sur **OK** pour copier la photo, ou sur  pour revenir au mode de visualisation sans créer de copie.

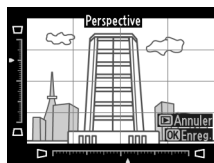









Avant



Après

Vous pouvez créer une copie qui ressemble à la représentation d'une maquette. Vous obtiendrez de meilleurs résultats avec des photos prises d'un point de vue élevé. La zone qui sera nette sur la copie est indiquée par un cadre jaune.

Pour	Appuyer sur	Description
Choisir l'orientation	 (ISO)	Appuyez sur  (ISO) pour choisir l'orientation de la zone de netteté.
Choisir la position		Si la zone de l'effet est orientée horizontalement, appuyez sur ▲ ou ▼ pour positionner le cadre montrant la zone de netteté de la copie.
		Si la zone de l'effet est orientée verticalement, appuyez sur ◀ ou ▶ pour positionner le cadre montrant la zone de netteté de la copie.
Choisir la taille		Si la zone de netteté est à l'horizontale, appuyez sur ◀ ou ▶ pour choisir la hauteur.
		Si la zone de netteté est à la verticale, appuyez sur ▲ ou ▼ pour choisir la largeur.
Afficher un aperçu de la copie	 (QUAL)	Pour afficher un aperçu de la copie.
Annuler		Pour revenir à la visualisation plein écran sans créer de copie.
Créer une copie		Pour créer une copie.

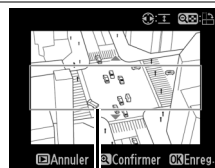

Zone de netteté

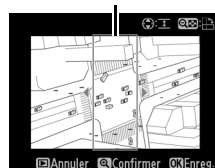

Vous pouvez créer une copie dans laquelle seules les teintes sélectionnées sont en couleur.

## 1 Sélectionner Couleur sélective.

Mettez en surbrillance **Couleur sélective** dans le menu Retouche et appuyez sur ► pour afficher une boîte de dialogue de sélection des images.



## 2 Sélectionner une photo.

Mettez en surbrillance une photo (pour afficher la photo mise en surbrillance en plein écran, maintenez enfoncée la commande **QUAL**) ; pour voir des images se trouvant ailleurs comme décrit en page



178, maintenez **BKT** enfoncé et appuyez sur ▲). Appuyez sur **OK** pour sélectionner la photo mise en surbrillance et passer à l'étape suivante.

## 3 Sélectionner une couleur.

À l'aide du sélecteur multidirectionnel, positionnez le curseur sur un objet et appuyez sur **AE-L/AF-L** pour sélectionner la couleur de l'objet qui sera conservée dans la copie finale (l'appareil photo risque d'avoir des difficultés à détecter des couleurs désaturées ; choisissez une couleur saturée).

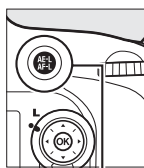

Couleur sélectionnée



Commande **AE-L/AF-L**

Pour effectuer un zoom avant sur la photo afin de sélectionner précisément la couleur, appuyez sur **QUAL**. Appuyez sur la commande **ISO** pour effectuer un zoom arrière.

## 4 Mettre en surbrillance la gamme de couleurs.

Tournez la molette de commande principale pour mettre en surbrillance la gamme de couleurs pour la couleur sélectionnée.



Gamme de couleurs





## 5 Choisir la gamme de couleurs.

Appuyez sur ▲ ou ▼ pour augmenter ou réduire la gamme de teintes similaires qui seront incluses dans la photo ou la vidéo finale. Choisissez une valeur comprise entre 1 et 7 ; notez que des teintes issues d'autres couleurs risquent d'être incluses si vous choisissez une valeur élevée. Vous pouvez avoir un aperçu de l'effet dans l'affichage des modifications.



## 6 Sélectionner d'autres couleurs.

Pour sélectionner d'autres couleurs, tournez la molette de commande principale afin de mettre en surbrillance l'une des trois autres cases de couleur situées en haut du moniteur et répétez les étapes 3–5 pour sélectionner une autre couleur. Répétez l'opération pour une troisième couleur si vous le souhaitez. Pour désélectionner la couleur mise en surbrillance, appuyez sur  (FORMAT), ou maintenez  (FORMAT) enfoncé pour désélectionner toutes les couleurs.



## 7 Enregistrer la copie modifiée.

Appuyez sur  pour copier la photo.





## Comparaison côte à côte

Comparez les copies retouchées aux photos originales. Cette option n'est disponible que si vous appuyez sur la commande **OK** ou **[F2]** pour afficher le menu Retouche alors qu'une copie ou une photo originale est visualisée en plein écran.

### 1 Sélectionner une photo.

En visualisation plein écran, sélectionnez une copie retouchée (signalée par l'icône **[F2]**) ou une photographie ayant été retouchée, puis appuyez sur **OK** ou **[F2]**.



### 2 Sélectionner Comparaison côte à côte.

Mettez en surbrillance **Comparaison côte à côte** et appuyez sur **OK**.



### 3 Comparer la copie à l'original.

L'image source s'affiche à gauche, la copie retouchée à droite et les options utilisées pour créer la copie sont répertoriées en haut du moniteur. Appuyez sur **◀** ou **▶** pour passer de l'image source à la copie retouchée. Pour afficher la photo en surbrillance en plein écran, maintenez la commande **QUAL** enfoncée. Si la copie a été créée à partir de deux images source à l'aide de la fonction de **Superposition des images**, ou si la source a été copiée à plusieurs reprises, appuyez sur **▲** ou **▼** pour afficher les autres sources ou copies des images. Pour revenir en mode de visualisation, appuyez sur la commande **[F2]**, ou appuyez sur **OK** pour retourner à l'affichage de l'image mise en surbrillance.



Options utilisées pour créer la copie

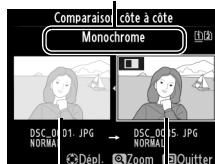



Image source      Copie retouchée

#### **☑ Comparaisons côte à côte**

L'image source ne s'affiche pas si la copie a été créée à partir d'une photo qui est actuellement protégée (☐ 188), qui se trouve sur une carte mémoire verrouillée, qui a été effacée ou cachée entre-temps (☐ 208), ou qui se trouve sur une carte située dans un logement différent de celui qui a été utilisé lors de la création de l'image.



# Menu personnalisé / Réglages récents

Pour afficher le Menu personnalisé, appuyez sur **MENU** et sélectionnez l'onglet  (Menu personnalisé).



Commande MENU

L'option **Menu personnalisé** vous permet de créer et de modifier votre propre liste d'options à partir des menus Visualisation, Prise de vue, Réglages perso., Configuration et Retouche afin de pouvoir y accéder plus rapidement (jusqu'à 20 éléments). Si vous le souhaitez, vous pouvez afficher les réglages récents à la place du Menu personnalisé (☰ 283).

Vous pouvez ajouter, supprimer et réorganiser les options de la manière décrite ci-dessous.

## ■ Ajouter des options au Menu personnalisé

### 1 Sélectionner Ajouter des éléments.

Dans Menu personnalisé () , mettez en surbrillance **Ajouter des éléments** et appuyez sur ►.



### 2 Sélectionner un menu.

Mettez en surbrillance le nom du menu contenant l'option que vous souhaitez ajouter et appuyez sur ►.

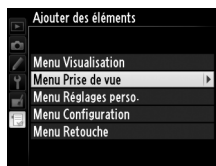

### 3 Sélectionner un élément.

Mettez en surbrillance l'élément du menu de votre choix et appuyez sur **OK**.

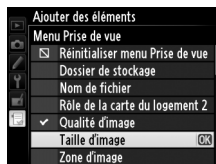

### 4 Positionner le nouvel élément.

Appuyez sur ▲ ou ▼ pour déplacer le nouvel élément vers le haut ou vers le bas dans le Menu personnalisé. Appuyez sur **OK** pour ajouter le nouvel élément.





## 5 Rajouter des éléments.

Les options figurant actuellement dans Menu personnalisé sont cochées. Les éléments signalés par l'icône  ne peuvent pas être sélectionnés. Répétez les étapes 1–4 pour sélectionner d'autres éléments.



## ■ Supprimer des options du Menu personnalisé

### 1 Sélectionner Supprimer des éléments.

Dans Menu personnalisé () , mettez en surbrillance l'option **Supprimer des éléments** et appuyez sur .

### 2 Sélectionner les éléments.

Mettez les éléments souhaités en surbrillance et appuyez sur  pour les sélectionner ou les désélectionner. Les éléments sélectionnés sont cochés.

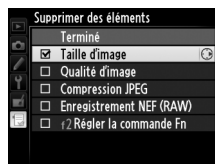

### 3 Sélectionner Terminé.

Mettez en surbrillance **Terminé** et appuyez sur . Une boîte de dialogue de confirmation s'affiche.

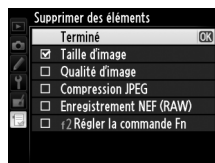

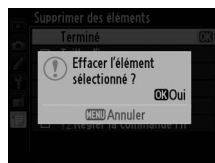

### 4 Supprimer les éléments sélectionnés.

Appuyez sur  pour supprimer les éléments sélectionnés.



#### Suppression d'éléments dans le Menu personnalisé

Pour supprimer l'élément actuellement en surbrillance dans le Menu personnalisé, appuyez sur la commande  (FORMAT). Une boîte de dialogue de confirmation apparaît ; appuyez à nouveau sur la commande  (FORMAT) pour supprimer l'élément sélectionné du Menu personnalisé.



## ■ Réorganiser les options du Menu personnalisé

### 1 Sélectionner Ordonner les éléments.

Dans le Menu personnalisé (☰), mettez en surbrillance l'option **Ordonner les éléments** et appuyez sur ►.

### 2 Sélectionner un élément.

Mettez en surbrillance l'élément que vous souhaitez déplacer et appuyez sur OK.

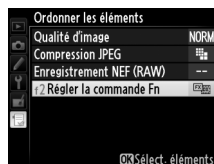

### 3 Positionner l'élément.

Appuyez sur ▲ ou ▼ pour déplacer l'élément vers le haut ou vers le bas dans le Menu personnalisé, puis appuyez sur OK. Répétez les étapes 2–3 pour modifier la position d'autres éléments.



### 4 Quitter et retourner au Menu personnalisé.

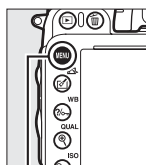

Pour retourner au Menu personnalisé, appuyez sur la commande MENU.



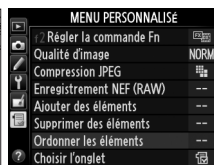

Commande MENU



# Réglages récents



Pour afficher les vingt derniers réglages utilisés, sélectionnez  **Réglages récents** pour  **Menu personnalisé** > **Choisir l'onglet**.

## 1 Sélectionner Choisir l'onglet.

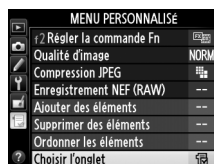

Dans le Menu personnalisé () , mettez en surbrillance l'option **Choisir l'onglet** et appuyez sur .



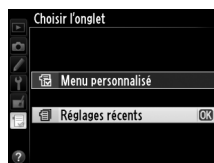

## 2 Sélectionner Réglages récents.

Mettez en surbrillance  **Réglages récents** et appuyez sur . Le nom du menu change, passant de « MENU PERSONNALISÉ » à « RÉGLAGES RÉCENTS ».



Les rubriques de menu s'ajoutent en haut du menu des réglages récents au fur et à mesure qu'elles sont utilisées. Pour afficher à nouveau le Menu personnalisé, sélectionnez  **Menu personnalisé** pour  **Réglages récents** > **Choisir l'onglet**.

### **Supprimer des éléments du menu Réglages récents**

Pour retirer un élément du menu Réglages récents, mettez-le en surbrillance et appuyez sur la commande  (FORMAT). Une boîte de dialogue de confirmation s'affiche ; appuyez à nouveau sur la commande  (FORMAT) pour supprimer l'élément sélectionné.







# Remarques techniques

Lisez ce chapitre pour en savoir plus sur les accessoires compatibles, le nettoyage et le rangement de l'appareil photo, ainsi que sur la procédure à suivre en cas d'affichage d'un message d'erreur ou de problèmes avec l'appareil photo.

## Objectifs compatibles

Réglage de l'appareil photo		Mode de mise au point			Mode de prise de vue		Système de mesure		
		AF	M (avec télémetre électronique)	M	P S	A M	3D	Couleur	
Objectifs à microprocesseur <sup>1</sup>	NIKKOR AF de type G, E ou D <sup>2</sup> NIKKOR AF-S, AF-I	✓	✓	✓	✓	✓	✓	—	✓ <sup>3</sup>
	Gamme NIKKOR PC-E	—	✓ <sup>5</sup>	✓	✓ <sup>5</sup>	✓ <sup>5</sup>	✓ <sup>5</sup>	—	✓ <sup>3,5</sup>
	PC Micro 85 mm f/2.8D <sup>4</sup>	—	✓ <sup>5</sup>	✓	—	✓ <sup>6</sup>	✓	—	✓ <sup>3,5</sup>
	Téléconvertisseur AF-S/AF-I <sup>7</sup>	✓	✓	✓	✓	✓	✓	—	✓ <sup>3</sup>
	Autres AF NIKKOR (sauf objectifs pour F3AF)	✓ <sup>8</sup>	✓ <sup>8</sup>	✓	✓	✓	—	✓	✓ <sup>3</sup>
Objectifs sans microprocesseur <sup>10</sup>	NIKKOR AI-P	—	✓ <sup>9</sup>	✓	✓	✓	—	✓	✓ <sup>3</sup>
	Objectifs série E Nikon ou NIKKOR AI, AI modifié <sup>11</sup>	—	✓ <sup>9</sup>	✓	—	✓ <sup>12</sup>	—	✓ <sup>13</sup>	✓ <sup>14</sup>
	Medical-NIKKOR 120 mm f/4	—	✓	✓	—	✓ <sup>15</sup>	—	—	—
	Reflex-NIKKOR	—	—	✓	—	✓ <sup>12</sup>	—	—	✓ <sup>14</sup>
	PC-NIKKOR	—	✓ <sup>5</sup>	✓	—	✓ <sup>16</sup>	—	—	✓
	Téléconvertisseur de type AI <sup>17</sup>	—	✓ <sup>18</sup>	✓	—	✓ <sup>12</sup>	—	✓ <sup>13</sup>	✓ <sup>14</sup>
	Soufflet PB-6 <sup>19</sup>	—	✓ <sup>18</sup>	✓	—	✓ <sup>20</sup>	—	—	✓
Bagues allonge auto (série PK-11A, 12 ou 13 ; PN-11)	—	✓ <sup>18</sup>	✓	—	✓ <sup>12</sup>	—	—	✓	

1 Les objectifs IX NIKKOR ne peuvent pas être utilisés.

2 Fonction Réduction de vibration (VR) prise en charge par les objectifs VR.

3 La mesure spot effectuée la mesure sur le point AF sélectionné ( 109).

4 Les systèmes de mesure de l'exposition et de contrôle du flash de l'appareil photo ne fonctionnent pas correctement en cas de décentrement et/ou bascule de l'objectif, ou si l'ouverture utilisée n'est pas l'ouverture maximale.

5 Ne peut pas être utilisé en cas de décentrement ou de bascule de l'objectif.

6 Mode de prise de vue manuel uniquement.

7 Ne peut être utilisé qu'avec les objectifs AF-S et AF-I ( 287). Pour en savoir plus sur les points AF disponibles pour l'autofocus et le télémetre électronique, reportez-vous en page 287.

8 Lorsque la mise au point est effectuée à la distance minimale de mise au point avec les objectifs AF 80–200 mm f/2.8, AF 35–70 mm f/2.8, AF 28–85 mm f/3.5–4.5<Nouveau> ou AF 28–85 mm f/3.5–4.5 en position téléobjectif maximal, il se peut que l'indicateur de mise au point s'affiche alors que l'image dans le viseur n'est pas nette. Faites la mise au point manuellement jusqu'à ce que l'image dans le viseur soit nette.

9 Avec une ouverture maximale de f/5.6 ou plus grande.

10 Certains objectifs ne peuvent pas être utilisés (voir page 288).



- 11 La rotation du collier de fixation sur trépied de l'objectif AI 80–200 mm f/2.8 ED est limitée dans son amplitude par le boîtier de l'appareil photo. Il est impossible de changer les filtres lorsque l'appareil photo est équipé de l'objectif AI 200–400 mm f/4 ED.
- 12 Si l'ouverture maximale est spécifiée à l'aide de **Objectif sans microprocesseur** (□ 172), la valeur de l'ouverture s'affiche dans le viseur et sur l'écran de contrôle.
- 13 Ne peut être utilisé que si la focale et l'ouverture maximale sont spécifiées à l'aide de l'option **Objectif sans microprocesseur** (□ 172). Utilisez la mesure spot ou la mesure pondérée centrale si vous n'obtenez pas les résultats souhaités.
- 14 Pour une meilleure précision, spécifiez la focale et l'ouverture maximale de l'objectif à l'aide de l'option **Objectif sans microprocesseur** (□ 172).
- 15 Peut être utilisé uniquement en mode manuel **M** à des vitesses d'obturation plus lentes d'un incrément ou plus à la vitesse de synchro flash.
- 16 Exposition déterminée par le pré-réglage de l'ouverture de l'objectif. En mode **A**, prérezglez l'ouverture à l'aide de la bague des ouvertures de l'objectif avant d'exécuter la fonction de mémorisation de l'exposition ou de décentrer l'objectif. En mode **M**, prérezglez l'ouverture à l'aide de la bague des ouvertures de l'objectif et déterminez l'exposition avant de décentrer l'objectif.
- 17 Correction d'exposition nécessaire en cas d'utilisation d'un AI 28–85 mm f/3.5–4.5, AI 35–105 mm f/3.5–4.5, AI 35–135 mm f/3.5–4.5 ou AF-S 80–200 mm f/2.8D. Consultez le manuel du téléconvertisseur pour en savoir plus.
- 18 Avec une ouverture effective maximale de f/5.6 ou plus grande.
- 19 Nécessite la bague allonge auto PK-12 ou PK-13. L'espaceur PB-6D peut être nécessaire en fonction de l'orientation de l'appareil photo.
- 20 Utilisez l'ouverture prédéfinie. En mode **A**, réglez l'ouverture sur le soufflet avant de définir l'exposition et de prendre une photo.
  - Le dispositif de reproduction PF-4 requiert le support d'appareil photo PA-4.
  - Du bruit sous forme de lignes peut apparaître lorsque l'autofocus est utilisé à des sensibilités (ISO) élevées. Utilisez la mise au point manuelle ou la mémorisation de la mise au point.





## Ouverture de l'objectif

Le chiffre situé après le f/ dans les noms d'objectifs indique l'ouverture maximale de l'objectif.

## Objectifs sans microprocesseur compatibles

Lorsque vous utilisez des accessoires et des objectifs sans microprocesseur, tournez le sélecteur de mode de l'appareil photo sur **A** ou **M** et réglez l'ouverture à l'aide de la bague des ouvertures de l'objectif. Avec les autres modes, le déclenchement est impossible. L'option **Objectif sans microprocesseur** (□ 172) permet d'avoir accès à de nombreuses fonctions qui sont normalement disponibles seulement avec les objectifs à microprocesseur, notamment la mesure matricielle couleur ; si aucune donnée n'est entrée, la mesure pondérée centrale sera utilisée à la place de la mesure matricielle couleur, et si l'ouverture maximale n'est pas spécifiée, l'appareil photo indiquera l'écart entre l'ouverture sélectionnée et l'ouverture maximale et vous devrez lire l'ouverture réelle à partir de la bague des ouvertures de l'objectif.

## Accessoires et objectifs sans microprocesseur incompatibles

Il est IMPOSSIBLE d'utiliser les accessoires et objectifs sans microprocesseur suivants avec le D610 :

- Téléconvertisseur AF TC-16AS
- Objectifs non AI
- Objectifs nécessitant l'unité de mise au point AU-1 (400 mm f/4.5, 600 mm f/5.6, 800 mm f/8, 1200 mm f/11)
- Fisheye (6 mm f/5.6 ; 7,5 mm f/5.6 ; 8 mm f/8, OP 10 mm f/5.6)
- 2,1 cm f/4
- Bague allonge K2
- 180–600 mm f/8 ED (numéros de série 174041–174180)
- 360–1200 mm f/11 ED (numéros de série 174031–174127)
- 200–600 mm f/9.5 (numéros de série 280001–300490)
- Objectifs AF pour le F3AF (AF 80 mm f/2.8, AF 200 mm f/3.5 ED, Téléconvertisseur AF TC-16)
- PC 28 mm f/4 (numéro de série 180900 ou antérieur)
- PC 35 mm f/2.8 (numéros de série 851001–906200)
- PC 35 mm f/3.5 (ancien modèle)
- Reflex 1000 mm f/6.3 (ancien modèle)
- Reflex 1000 mm f/11 (numéros de série 142361–143000)
- Reflex 2000 mm f/11 (numéros de série 200111–200310)

## Le flash intégré

Le flash intégré peut être utilisé avec des objectifs dont la focale est comprise entre 24 mm (16 mm en format DX) et 300 mm, bien que dans certains cas, il ne puisse éclairer le sujet dans son intégralité à certaines distances ou avec certaines focales en raison des ombres projetées par l'objectif. En outre, les objectifs qui empêchent le sujet de voir l'illuminateur d'atténuation des yeux rouges risquent de compromettre le bon fonctionnement de la fonction d'atténuation des yeux rouges. Retirez les parasoleils pour éviter les ombres. Le flash a une portée minimale de 60 cm et ne peut pas être utilisé dans la plage macro des zooms macro. Le flash peut ne pas éclairer le sujet dans son intégralité avec les objectifs suivants aux distances inférieures à celles indiquées ci-dessous :

	Objectif	Focale	Distance minimale sans vignetage
DX	AF-S DX NIKKOR 10–24 mm f/3.5–4.5G ED	18–24 mm	Aucun vignetage
	AF-S DX Zoom-Nikkor 12–24 mm f/4G IF-ED	18 mm	1,0 m
		20–24 mm	Aucun vignetage

	<b>Objectif</b>	<b>Focale</b>	<b>Distance minimale sans vignetage</b>
DX	AF-S DX Zoom-Nikkor 17–55 mm f/2.8G IF-ED	20 mm	2,0 m
		24–55 mm	1,0 m
	AF-S DX NIKKOR 18–200 mm f/3.5–5.6G ED VR II	18 mm	1,0 m
	AF-S DX VR Zoom-Nikkor 18–200 mm f/3.5–5.6G IF-ED	24–200 mm	Aucun vignetage
		28 mm	1,0 m
AF-S DX NIKKOR 18–300 mm f/3.5–5.6G ED VR	50–300 mm	Aucun vignetage	
	35 mm	1,5 m	
FX	AF-S NIKKOR 16–35 mm f/4G ED VR	28 mm	1,5 m
	AF-S Zoom-Nikkor 17–35 mm f/2.8D IF-ED	35 mm	Aucun vignetage
		24 mm	1,0 m
	AF Zoom-Nikkor 18–35 mm f/3.5–4.5D IF-ED	28–35 mm	Aucun vignetage
		28 mm	1,5 m
	AF-S NIKKOR 18–35 mm f/3.5–4.5G ED	35 mm	Aucun vignetage
		24 mm	1,5 m
	AF Zoom-Nikkor 20–35 mm f/2.8D IF	28 mm	1,0 m
		35 mm	Aucun vignetage
		24 mm	1,0 m
	AF-S NIKKOR 24 mm f/1.4G ED	24 mm	1,0 m
	AF-S NIKKOR 24–70 mm f/2.8G ED	35 mm	1,5 m
		50–70 mm	Aucun vignetage
	AF-S VR Zoom-Nikkor 24–120 mm f/3.5–5.6G IF-ED	24 mm	1,0 m
		35–120 mm	Aucun vignetage
	AF-S NIKKOR 24–120 mm f/4G ED VR	24 mm	2,0 m
		28 mm	1,0 m
50–120 mm		Aucun vignetage	
AF-S Zoom-Nikkor 28–70 mm f/2.8D IF-ED	28 mm	1,0 m	
	50–70 mm	Aucun vignetage	
AF-S NIKKOR 28–300 mm f/3.5–5.6G ED VR	28 mm	1,5 m	
	35 mm	1,0 m	
	50–300 mm	Aucun vignetage	
PC-E NIKKOR 24 mm f/3.5D ED *	24 mm	1,5 m	

\* Non basculé ou décentré.

Lorsqu'il est utilisé avec le NIKKOR AF-S 14–24 mm f/2.8G ED, le flash ne peut pas éclairer le sujet dans son intégralité à toutes les distances.

Le flash intégré peut être aussi utilisé avec des objectifs NIKKOR AI-S, AI et AI modifié, série E Nikon et des objectifs sans microprocesseur ayant une focale de 24–300 mm. Les objectifs AI 50–300 mm f/4.5, AI modifié 50–300 mm f/4.5, AI-S 50–300 mm f/4.5 ED et AI 50–300 mm f/4.5 ED doivent être utilisés à une focale de 70 mm ou plus. Avec les objectifs AI-S et AI 25–50 mm f/4 ED, il n'y a pas de vignetage aux distances suivantes : 2,0 m à une focale de 25 mm et 1,0 m à une focale de 28 mm ; absence de vignetage aux focales égales ou supérieures à 35 mm.



### **illuminateur d'assistance AF**

L'éclairage d'assistance AF n'est pas disponible avec les objectifs suivants :

- AF-S NIKKOR 200 mm f/2G ED VR II
- AF-S NIKKOR 200–400 mm f/4G ED VR II
- AF-S VR Zoom-Nikkor 200–400 mm f/4G IF-ED
- AF-S NIKKOR 300 mm f/2.8G ED VR II

Aux distances inférieures à 0,7 m, les objectifs suivants risquent de masquer l'illuminateur d'assistance AF et d'interférer avec l'autofocus en cas de faible luminosité :

- AF-S NIKKOR 16–35 mm f/4G ED VR
- AF-S NIKKOR 24–85 mm f/3.5–4.5G ED VR
- AF-S Zoom-Nikkor 17–35 mm f/2.8D IF-ED
- AF Zoom Nikkor 24–120 mm f/3.5–5.6D (IF)
- AF-S DX Zoom-Nikkor 17–55 mm f/2.8G IF-ED
- AF-S NIKKOR 24–120 mm f/4G ED VR
- AF-S NIKKOR 28–300 mm f/3.5–5.6G ED VR
- AF-S NIKKOR 35 mm f/1.4G
- AF-S DX VR Zoom-Nikkor 18–200 mm f/3.5–5.6G IF-ED
- AF Zoom Micro Nikkor ED 70–180 mm f/4.5–5.6D
- AF Zoom-Nikkor 20–35 mm f/2.8D IF
- AF-S VR Micro-Nikkor 105 mm f/2.8G IF-ED
- AF Zoom-Nikkor 24–85 mm f/2.8–4D IF

Aux distances inférieures à 1,0 m, les objectifs suivants risquent de masquer l'illuminateur d'assistance AF et d'interférer avec l'autofocus en cas de faible luminosité :

- AF-S DX NIKKOR 18–200 mm f/3.5–5.6G ED VR II
- AF-S Zoom-Nikkor 28–70 mm f/2.8D IF-ED
- AF-S NIKKOR 24–70 mm f/2.8G ED
- AF Micro-Nikkor 200 mm f/4D IF-ED
- AF-S VR Zoom-Nikkor 24–120 mm f/3.5–5.6G IF-ED

Aux distances inférieures à 1,5 m, les objectifs suivants risquent de masquer l'illuminateur d'assistance AF et d'interférer avec l'autofocus en cas de faible luminosité :

- AF-S NIKKOR 14–24 mm f/2.8G ED
- AF-S NIKKOR 70–200 mm f/2.8G ED VR II
- AF-S DX NIKKOR 18–300 mm f/3.5–5.6G ED VR
- AF Zoom-Nikkor 80–200 mm f/2.8D ED
- AF-S DX NIKKOR 55–300 mm f/4.5–5.6G ED VR
- AF-S Zoom-Nikkor 80–200 mm f/2.8D IF-ED
- AF-S VR Zoom-Nikkor 70–200 mm f/2.8G IF-ED

## Calcul de l'angle de champ

Le D610 peut être utilisé avec les objectifs Nikon de format 24×36. Si **Recadrage DX automatique** est activé ( 90) et que l'appareil photo est équipé d'un objectif 24×36, l'angle de champ sera le même que pour la vue d'un film 24×36 (35,9×24,0 mm) ; si l'appareil photo est équipé d'un objectif DX, l'angle de champ sera automatiquement ajusté sur 23,5×15,7 mm (format DX).

Si l'appareil photo est équipé d'un objectif 24×36, vous pouvez réduire l'angle de champ de 1,5 × en désactivant **Recadrage DX automatique** et en sélectionnant **DX (24×16)**.

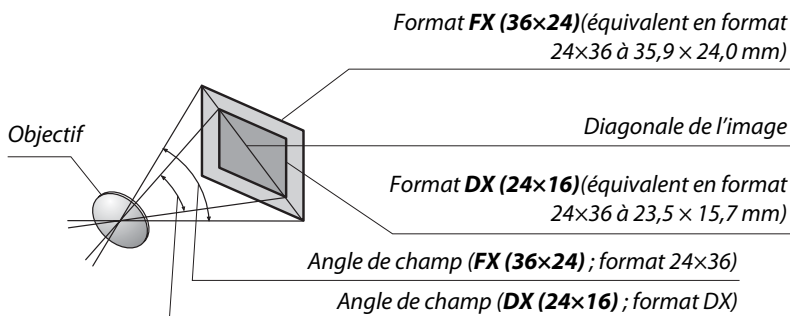

L'angle de champ **DX (24×16)** est environ 1,5 fois plus petit que l'angle de champ du format 24×36. Pour calculer la focale des objectifs en format 24×36 mm lorsque **DX (24×16)** est sélectionné, multipliez la focale de l'objectif par environ 1,5 (par exemple, la focale effective d'un objectif de 50 mm au format 24×36 mm sera d'environ 75 mm lorsque **DX (24×16)** est sélectionné).



# Flashes optionnels

L'appareil photo est compatible avec le système d'éclairage créatif Nikon (CLS), et peut être utilisé avec tous les flashes compatibles CLS. Les flashes optionnels peuvent être directement installés sur la griffe flash de l'appareil, comme décrit ci-dessous. La griffe flash est dotée d'un blocage de sécurité pour les flashes qui disposent d'une goupille d'arrêt.

## 1 Retirer le volet de la griffe flash.

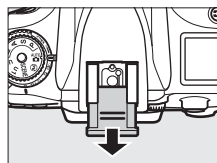

## 2 Monter le flash sur la griffe flash.

Consultez le manuel du flash pour plus d'informations. Le flash intégré est désactivé lorsqu'un flash optionnel est installé.

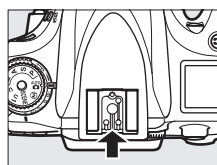

### **Adaptateur de prise de synchronisation AS-15**

Lorsque l'adaptateur de prise de synchronisation AS-15 (disponible séparément) est fixé sur la griffe flash de l'appareil photo, il est possible de raccorder des accessoires de flash par le biais d'une prise de synchronisation.

### **Utilisez exclusivement des flashes accessoires Nikon**

*Utilisez exclusivement des flashes Nikon.* Non seulement une tension négative ou supérieure à 250 V appliquée à la griffe flash risque de perturber le fonctionnement normal, mais elle peut également endommager les circuits de synchronisation de l'appareil photo ou du flash. Avant d'utiliser un flash Nikon non mentionné dans cette section, renseignez-vous auprès d'un représentant Nikon agréé.

# Le système d'éclairage créatif Nikon (CLS)

Le système évolué d'éclairage créatif (CLS, Creative Lighting System) de Nikon permet de produire de meilleures photos au flash grâce à une communication améliorée entre l'appareil photo et les flashes compatibles. Reportez-vous à la documentation fournie avec le flash pour en savoir plus.

## ■ ■ **Flashes compatibles CLS**

L'appareil photo peut être utilisé avec les flashes compatibles CLS suivants :

- **SB-910, SB-900, SB-800, SB-700, SB-600, SB-400, SB-300 et SB-R200 :**

Fonction	Flash								
		SB-910 <sup>1</sup>	SB-900 <sup>1</sup>	SB-800	SB-700 <sup>1</sup>	SB-600	SB-400 <sup>2</sup>	SB-300 <sup>2</sup>	SB-R200 <sup>3</sup>
Nombre guide <sup>4</sup>	100 ISO	34	34	38	28	30	21	18	10
	200 ISO	48	48	53	39	42	30	25	14

1 Si un filtre couleur est fixé au SB-910, SB-900 ou SB-700 lorsque AUTO ou ⚡ (flash) a été sélectionné pour la balance des blancs, l'appareil photo détecte automatiquement le filtre et ajuste la balance des blancs en conséquence.

2 Le contrôle de flash sans fil n'est pas disponible.

3 Commandé à distance avec le flash intégré en mode contrôleur ou avec un flash SB-910, SB-900, SB-800 ou SB-700, ou un contrôleur de flash sans fil SU-800 (optionnels).

4 m, 20 °C ; SB-910, SB-900, SB-800, SB-700 et SB-600 avec le réflecteur zoom réglé sur 35 mm ; SB-910, SB-900 et SB-700 avec zone d'illumination standard.

- **Contrôleur de flash sans câble SU-800 :** lorsqu'il est monté sur un appareil photo compatible CLS, le SU-800 permet de commander à distance jusqu'à trois groupes de flashes SB-910, SB-900, SB-800, SB-700, SB-600 ou SB-R200. Le SU-800 n'est pas lui-même doté d'un flash.

### **Nombre guide**

Pour calculer la portée du flash à pleine puissance, divisez le nombre guide par l'ouverture. Si, par exemple, le flash possède un nombre guide de 34 m (100 ISO, 20°C), sa portée à une ouverture de f/5.6 est  $34 \div 5,6$ , c'est-à-dire environ 6,1 mètres. Chaque fois que la sensibilité double, multipliez le nombre guide par la racine carrée de deux (environ 1,4).



Les fonctions suivantes sont disponibles avec les flashes compatibles CLS :

Flash		Système évolué de flash asservi sans fil																	
		Flash principal/ contrôleur					Flash asservi												
							SB-910	SB-900	SB-700	SB-600	SB-400	SB-910	SB-900	SB-700	SB-600	SB-R200			
		SB-910	SB-900	SB-800	SB-700	SB-600	SB-300	SB-910	SB-900	SB-800	SB-700	SU-800 <sup>1</sup>							
Mode de flash/fonction		SB-910	SB-900	SB-800	SB-700	SB-600	SB-300	SB-910	SB-900	SB-800	SB-700	SU-800 <sup>1</sup>	SB-910	SB-900	SB-800	SB-700	SB-600	SB-R200	
i-TTL	Dosage flash/ambiance i-TTL pour reflex numérique	✓ <sup>2</sup>	✓ <sup>3</sup>	✓ <sup>2</sup>	✓ <sup>2</sup>	✓ <sup>3</sup>	✓ <sup>3</sup>	✓	✓	✓	✓	✓	✓	✓	✓	✓	✓	✓	✓
AA	Ouverture auto	✓ <sup>4</sup>	—	—	—	—	—	✓ <sup>5</sup>	—	✓ <sup>5</sup>	—	—	✓ <sup>5</sup>	—	—	—	—	—	—
A	Auto non TTL	✓ <sup>4</sup>	—	—	—	—	—	✓ <sup>5</sup>	—	—	—	—	✓ <sup>5</sup>	—	—	—	—	—	—
GN	Manuel à priorité distance	✓	✓	✓	✓	✓	—	✓	✓	✓	✓	✓	✓	✓	✓	✓	✓	✓	✓
M	Manuel	✓	✓	✓	✓	✓	✓ <sup>6</sup>	✓	✓	✓	✓	✓	✓	✓	✓	✓	✓	✓	✓
RPT	Flash stroboscopique	✓	—	—	—	—	—	✓	—	✓	—	—	✓	—	—	—	—	—	—
	Synchro ultra-rapide Auto FP <sup>7</sup>	✓	✓	✓	✓	✓	—	✓	✓	✓	✓	✓	✓	✓	✓	✓	✓	✓	✓
	Mémorisation FV	✓	✓	✓	✓	✓	✓	✓	✓	✓	✓	✓	✓	✓	✓	✓	✓	✓	✓
	Assistance AF pour autofocus multizone <sup>8</sup>	✓	✓	✓	✓	✓	—	✓	✓	✓	✓	✓	—	—	—	—	—	—	—
	Communication des informations colorimétriques du flash	✓	✓	✓	✓	✓	✓	✓	✓	—	—	—	—	—	—	—	—	—	—
REAR	Synchro sur le second rideau	✓	✓	✓	✓	✓	✓	✓	✓	✓	✓	✓	✓	✓	✓	✓	✓	✓	✓
👁	Atténuation des yeux rouges	✓	✓	✓	✓	✓	✓ <sup>9</sup>	✓	✓	—	—	—	—	—	—	—	—	—	—
	Fonction de couverture angulaire	✓	✓	✓	✓	✓	—	✓	✓	—	—	—	—	—	—	—	—	—	—

1 Disponible uniquement si le SU-800 est utilisé pour commander d'autres flashes. Le SU-800 n'est pas lui-même doté d'un flash.

2 Le mode i-TTL standard pour reflex numérique est utilisé avec la mesure spot ou lorsque vous sélectionnez ce mode avec le flash.

3 Le mode i-TTL standard pour reflex numérique est utilisé avec la mesure spot.

4 Sélectionné avec le flash.

5 Le mode ouverture auto (AA) est utilisé quel que soit le mode sélectionné avec le flash.

6 Sélectionnable avec l'appareil photo.

7 Sélectionnez **1/250 s (Auto FP)** ou **1/200 s (Auto FP)** pour le Réglage personnalisé e1 (**Vitesse de synchro. flash**, □ 234).

8 Objectif à microprocesseur requis.

9 Non disponible avec le SB-300.

### 🔍 Ouverture auto/auto non TTL

Sauf si la focale et l'ouverture maximale ont été spécifiées à l'aide de l'option **Objectif sans microprocesseur** du menu Configuration, choisir le mode ouverture auto (AA) avec un objectif sans microprocesseur sélectionne automatiquement le mode auto non TTL (A).



## Autres flashes















Les flashes suivants peuvent être utilisés en modes Auto non TTL et Manuel.

Mode de flash	Flash	SB-80DX, SB-28DX, SB-28, SB-26, SB-25, SB-24	SB-50DX <sup>1</sup>	SB-30, SB-27 <sup>2</sup> , SB-22S, SB-22, SB-20, SB-16B, SB-15	SB-23, SB-29 <sup>3</sup> , SB-21B <sup>3</sup> , SB-29S <sup>3</sup>
<b>A</b> Auto non TTL		✓	—	✓	—
<b>M</b> Manuel		✓	✓	✓	✓
 Flash stroboscopique		✓	—	—	—
<b>REAR</b> Synchro sur le second rideau <sup>4</sup>		✓	✓	✓	✓

- 1 Sélectionnez le mode P, S, A ou M, fermez le flash intégré et utilisez uniquement le flash optionnel.
- 2 Le mode de flash est automatiquement réglé sur TTL et le déclenchement est impossible. Réglez le flash sur A (flash auto non TTL).
- 3 L'autofocus est disponible uniquement avec les objectifs AF-S VR Micro-Nikkor 105 mm f/2.8G IF-ED et AF-S Micro NIKKOR 60 mm f/2.8G ED.
- 4 Disponible si vous utilisez l'appareil photo pour sélectionner le mode de flash.



### Mode de contrôle du flash

L'affichage des informations indique le mode de contrôle des flashes optionnels fixés à la griffe flash de l'appareil photo de la manière suivante :

	Synchro. flash	Auto FP  234
i-TTL		
Ouverture auto (AA)		
Flash auto non TTL (A)		
Manuel à priorité distance (GN)		
Manuel		
Flash stroboscopique		—
Système évolué de flash asservi sans fil		

## ✓ Remarques sur les flashes optionnels

Reportez-vous au manuel du flash pour des instructions détaillées. Si le flash prend en charge le système d'éclairage créatif Nikon (CLS), reportez-vous à la section relative aux appareils photo reflex numériques compatibles CLS. Le D610 n'est pas inclus dans la catégorie « Reflex numérique » des manuels du SB-80DX, du SB-28DX et du SB-50DX.

Si un flash optionnel est utilisé dans un mode de prise de vue autre que , il se déclenchera à chaque photo, même s'il s'agit d'un mode dans lequel le flash intégré ne peut pas être utilisé. Notez que les flashes optionnels ne peuvent pas être utilisés avec le mode vidéo en visée écran ( 57) ou lorsque le mode HDR est activé ( 139).

Vous pouvez utiliser le contrôle de flash i-TTL à des sensibilités comprises entre 100 et 6400 ISO. Si la sensibilité est supérieure à 6400 ISO, vous risquez de ne pas obtenir les résultats souhaités à certaines distances ou valeurs d'ouverture. Si le témoin de disponibilité du flash clignote pendant environ trois secondes après la prise de vue, cela signifie que le flash s'est déclenché à pleine puissance et votre photo risque d'être sous-exposée.

Si vous utilisez un câble de synchronisation de la gamme SC-17, 28 ou 29 pour une prise de vue avec flash dissocié de l'appareil, vous pouvez ne pas obtenir d'exposition correcte en mode i-TTL. Nous vous recommandons de sélectionner le contrôle de flash i-TTL standard. Faites un test et vérifiez les résultats sur le moniteur.

En mode i-TTL, utilisez le diffuseur intégré ou le dôme de diffusion fourni avec le flash. N'employez pas d'autres diffuseurs car cela peut vous empêcher d'obtenir une exposition correcte.

Les flashes SB-910, SB-900, SB-800, SB-700, SB-600 et SB-400 sont dotés d'une fonction d'atténuation des yeux rouges, et les flashes SB-910, SB-900, SB-800, SB-700, SB-600 ainsi que le contrôleur SU-800 disposent d'un illuminateur d'assistance AF, avec les restrictions suivantes :

- **SB-910 et SB-900** : l'illuminateur d'assistance AF est disponible avec les objectifs AF 17–135 mm, l'autofocus est néanmoins disponible uniquement avec les points AF indiqués ci-contre.



- **SB-800, SB-600, et SU-800** : l'illuminateur d'assistance AF est disponible avec les objectifs AF 24–105 mm, l'autofocus est néanmoins disponible uniquement avec les points AF indiqués ci-contre.

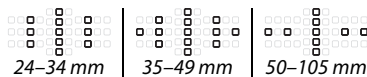

- **SB-700** : l'illuminateur d'assistance AF est disponible avec les objectifs AF 24–135 mm, l'autofocus est néanmoins disponible uniquement avec les points AF indiqués ci-contre.

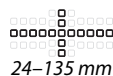

En mode **P**, l'ouverture maximale (plus petit chiffre) est limitée en fonction de la sensibilité, comme indiqué ci-dessous :

Ouverture maximale pour une sensibilité (ISO) de :						
100	200	400	800	1600	3200	6400
4	5	5.6	7.1	8	10	11

Si l'ouverture maximale de l'objectif est inférieure à celles indiquées ci-dessus, la valeur maximale de l'ouverture est l'ouverture maximale de l'objectif.

# Autres accessoires

Au moment de la rédaction de ce manuel, les accessoires suivants sont disponibles pour le D610.

<b>Alimentations</b>	<ul style="list-style-type: none"><li>• <b>Accumulateur Li-ion EN-EL15</b> (☐ 21, 23) : vous pouvez vous procurer d'autres accumulateurs EN-EL15 auprès de revendeurs locaux ou de représentants Nikon agréés. Il est également possible d'utiliser des accumulateurs EN-EL15b et EN-EL15a.</li><li>• <b>Chargeur d'accumulateur MH-25</b> (☐ 21) : permet de recharger les accumulateurs EN-EL15b/EN-EL15a/EN-EL15.</li><li>• <b>Poignée-alimentation MB-D14</b> : la MB-D14 est équipée d'un déclencheur, d'une commande de mémorisation expo./AF <math>\overline{\text{AE-L}}</math>, d'un sélecteur multidirectionnel et de molettes de commande principale et secondaire pour permettre un fonctionnement optimal lors d'une prise de vue à la verticale. Pour fixer la poignée-alimentation MB-D14 à l'appareil photo, retirez le volet des contacts pour la MB-D14 de l'appareil photo.</li><li>• <b>Connecteur d'alimentation EP-5B, adaptateur secteur EH-5b</b> : ces accessoires permettent d'alimenter l'appareil photo sur des périodes prolongées (vous pouvez également utiliser les adaptateurs secteur EH-5a et EH-5). Un connecteur d'alimentation EP-5B est nécessaire pour connecter l'appareil photo à l'adaptateur secteur EH-5b. Reportez-vous en page 299 pour avoir de plus amples détails. Notez que lorsque vous utilisez l'appareil photo avec une MB-D14, vous devez insérer le connecteur EP-5B dans la MB-D14 et non dans l'appareil photo. N'essayez pas d'utiliser l'appareil photo avec deux connecteurs d'alimentation, l'un dans l'appareil photo et l'autre dans la MB-D14.</li></ul>
<b>Filtres</b>	<ul style="list-style-type: none"><li>• Les filtres destinés à créer des effets spéciaux peuvent interférer avec l'autofocus ou le télémètre électronique.</li><li>• Le D610 ne peut pas être utilisé avec des filtres polarisants linéaires. Nous vous conseillons à la place d'utiliser les filtres polarisants circulaires C-PL ou C-PL II.</li><li>• Utilisez un filtre NC pour protéger l'objectif.</li><li>• Pour éviter l'apparition d'image fantôme, nous vous recommandons de ne pas utiliser de filtre lorsque le sujet est cadré devant une lumière vive ou lorsqu'une source lumineuse puissante est dans le cadre.</li><li>• Nous vous recommandons d'utiliser la mesure pondérée centrale avec les filtres dont la correction d'exposition est supérieure à 1× (Y44, Y48, Y52, O56, R60, X0, X1, C-PL, ND25, ND4, ND45, ND8, ND8S, ND400, A2, A12, B2, B8, B12). Reportez-vous au manuel du filtre pour en savoir plus.</li></ul>
<b>Accessoires pour l'oculaire du viseur</b>	<ul style="list-style-type: none"><li>• <b>Lentilles correctrices DK-20C</b> : des lentilles correctrices sont disponibles avec des dioptries de -5, -4, -3, -2, 0, +0,5, +1, +2 et +3 d lorsque le réglage dioptrique est en position neutre (-1 d). Utilisez ces lentilles uniquement si le réglage dioptrique intégré (-3 à +1 d) ne permet pas d'obtenir la netteté souhaitée. Essayez les lentilles correctrices avant de les acheter afin de vous assurer que vous pouvez obtenir la netteté souhaitée. Il n'est pas possible d'utiliser l'ocillon en caoutchouc avec les lentilles correctrices.</li><li>• <b>Oculaire-loupe de visée DK-21M</b> : l'oculaire DK-21M grossit l'image de visée d'environ 1,17 × (objectif 50 mm f/1.4 à l'infini ; -1,0 d) afin d'améliorer la précision lors du cadrage.</li><li>• <b>Loupe DG-2</b> : la loupe DG-2 grossit la scène affichée au centre du viseur pour améliorer la précision pendant la mise au point. Un adaptateur d'oculaire (disponible séparément) est requis.</li><li>• <b>Adaptateur d'oculaire DK-22</b> : le DK-22 permet de fixer la loupe DG-2.</li><li>• <b>Viseur d'angle DR-6</b> : le DR-6 se fixe à l'oculaire du viseur et permet d'obtenir une image redressée à 90° (la visée s'effectue par-dessus l'appareil photo lorsque celui-ci est à l'horizontale).</li></ul>

La disponibilité peut varier selon le pays ou la région. Consultez notre site Web ou nos brochures pour obtenir les dernières informations.

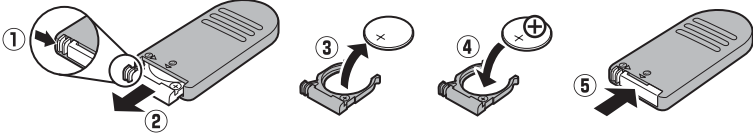
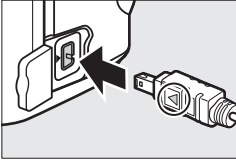

<p><b>Logiciels</b></p>	<ul style="list-style-type: none"> <li>• <b>Capture NX 2</b> : logiciel complet d'édition de photos, disposant de fonctions d'édition avancées comme la sélection de points de contrôle et l'autocorrecteur.</li> <li>• <b>Camera Control Pro 2</b> : permet de télécommander l'appareil photo depuis un ordinateur pour enregistrer des vidéos et des photos et sauvegarder les photos directement sur le disque dur de l'ordinateur.</li> </ul> <p><b>Remarque</b> : utilisez les dernières versions des logiciels Nikon ; rendez-vous sur les sites Web indiqués à la page xxiii pour avoir les dernières informations concernant les systèmes d'exploitation compatibles. Avec les réglages par défaut, Nikon Message Center 2 vérifie de manière périodique les mises à jour des logiciels et firmware (microprogrammes) Nikon lorsque vous avez ouvert une session sur l'ordinateur et que ce dernier est connecté à Internet. Un message s'affiche automatiquement lorsqu'une mise à jour est détectée.</p>
<p><b>Bouchon de boîtier</b></p>	<p><b>Bouchon de boîtier BF-1B/bouchon de boîtier BF-1A</b> : le bouchon de boîtier protège de la poussière le miroir, le viseur et le filtre passe-bas lorsqu'aucun objectif n'est fixé sur le boîtier.</p>
<p><b>Télécommandes/télécommande radio sans fil</b></p>	<ul style="list-style-type: none"> <li>• <b>Télécommande sans fil ML-L3</b> : la ML-L3 fonctionne avec une pile 3 V CR2025.</li> </ul>  <p>En maintenant le loquet du logement de la pile vers la droite (1), insérez un angle dans l'ouverture et ouvrez le logement de la pile (2). Vérifiez que la pile est insérée dans le bon sens (4).</p> <ul style="list-style-type: none"> <li>• <b>Télécommande radio sans fil WR-R10/WR-T10</b> : lorsqu'une télécommande radio sans fil WR-R10 est insérée, il est possible de commander sans fil l'appareil photo à l'aide d'une télécommande radio sans fil WR-T10.</li> <li>• <b>Télécommande radio sans fil WR-1</b> : Les WR-1 fonctionnent par groupes de deux ou plus : l'une joue le rôle d'émetteur et l'autre, ou les autres, de récepteurs. Les récepteurs s'insèrent dans la prise pour accessoires d'un ou de plusieurs appareils photo ; vous pouvez alors utiliser l'émetteur pour déclencher les boîtiers.</li> </ul>
<p><b>Accessoires destinés à la prise pour accessoires</b></p>	<p>Le D610 dispose d'une prise pour accessoires destinée aux télécommandes filaires <b>MC-DC2</b> (□ 79) et aux modules GPS <b>GP-1</b> et <b>GP-1A</b> (□ 175), qui se raccordent en alignant le symbole ◀ du connecteur avec le symbole ▶ situé à côté de la prise pour accessoires (fermez le volet des connecteurs de l'appareil photo lorsque vous n'utilisez pas la prise).</p> 
<p><b>Microphones</b></p>	<p><b>Microphone stéréo ME-1</b> (□ 61)</p>
<p><b>Transmetteur sans fil pour mobile</b></p>	<p><b>Transmetteur sans fil pour mobile WU-1b</b> : prend en charge une communication dans les deux sens entre l'appareil photo et des dispositifs intelligents exécutant le logiciel Wireless Mobile Utility.</p>



# Fixation du connecteur d'alimentation et de l'adaptateur secteur

Éteignez l'appareil photo avant de fixer un connecteur d'alimentation et un adaptateur secteur (optionnels).

## 1 Préparer l'appareil photo.

Ouvrez le volet du logement pour accumulateur (①) et le volet du connecteur d'alimentation (②).

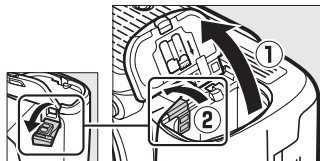

## 2 Insérer le connecteur d'alimentation EP-5B.

Veillez à insérer le connecteur dans le sens indiqué, en l'utilisant pour coincer le loquet orange sur le côté. Le loquet verrouille le connecteur en position, une fois que ce dernier est entièrement inséré.

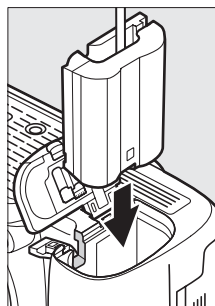

## 3 Fermer le volet du logement pour accumulateur.

Positionnez le câble du connecteur d'alimentation de manière à ce qu'il passe par le logement du connecteur, puis fermez le volet du logement pour accumulateur.

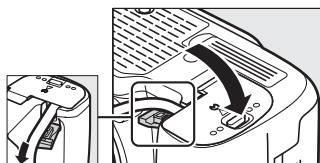

## 4 Raccordez l'adaptateur secteur.

Raccordez le câble d'alimentation de l'adaptateur secteur à la prise d'entrée secteur de l'adaptateur (③) et le câble d'alimentation de l'EP-5B à la prise CC (④). L'icône  s'affiche sur le moniteur lorsque l'appareil photo est alimenté par l'adaptateur secteur et le connecteur d'alimentation.

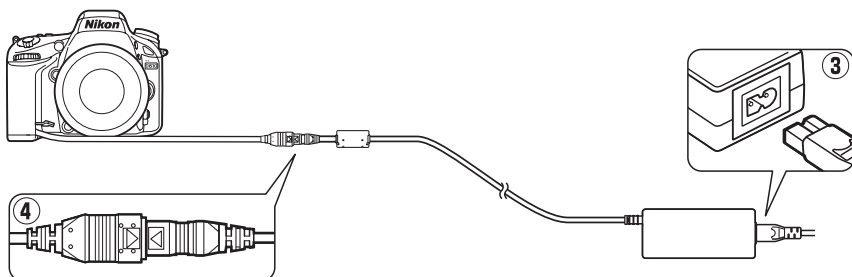

# Entretien de l'appareil photo

## Stockage

Lorsque vous n'avez pas l'intention d'utiliser votre appareil photo avant longtemps, remettez en place le protège-moniteur et retirez l'accumulateur pour le ranger dans un endroit frais et sec, avec le cache-contacts bien en place. Pour éviter la formation de moisissure ou de rouille, rangez l'appareil photo dans un endroit sec et aéré. Ne le rangez jamais avec des boules antimites ou de la naphthaline, ou dans un endroit qui est :

- mal aéré ou avec un taux d'humidité supérieur à 60%
- à proximité d'appareils générateurs de forts champs électromagnétiques, comme des téléviseurs ou des radios
- exposé à des températures supérieures à 50 °C ou inférieures à -10 °C

## Nettoyage

<b>Boîtier</b>	Utilisez une soufflette pour retirer la poussière et les peluches, puis essuyez délicatement à l'aide d'un chiffon sec et doux. En cas d'utilisation de votre appareil photo sur la plage ou en bord de mer, retirez le sable ou le sel à l'aide d'un chiffon légèrement imbibé d'eau distillée, puis séchez-le complètement. <b>Important :</b> <i>la présence de poussière ou de tout autre corps étranger à l'intérieur de l'appareil photo risque de provoquer des dommages non couverts par la garantie.</i>
<b>Objectif, miroir et viseur</b>	Ces éléments en verre peuvent facilement s'endommager. Utilisez une soufflette pour retirer la poussière et les peluches. En cas d'utilisation d'un aérosol, tenez la bombe verticalement pour éviter toute fuite du liquide. Pour retirer les traces de doigt ou autres taches, appliquez un peu de nettoyant optique sur un chiffon doux et nettoyez délicatement.
<b>Moniteur</b>	Utilisez une soufflette pour retirer la poussière et les peluches. Pour retirer les traces de doigts ou autres taches, essuyez délicatement la surface à l'aide d'un chiffon doux ou d'une peau de chamois. N'exercez aucune pression sur le moniteur, vous risquez sinon de l'endommager ou de provoquer son dysfonctionnement.

*N'utilisez pas d'alcool, de diluant ou d'autres produits chimiques volatils.*

### **Révision de votre appareil photo et des accessoires**

Cet appareil photo est un appareil de précision qui nécessite d'être révisé régulièrement. Nikon recommande de le faire vérifier par le revendeur d'origine ou un technicien Nikon agréé une fois par an ou tous les deux ans et de le faire réviser entièrement une fois tous les trois à cinq ans (veuillez remarquer que ces services sont payants). Ces révisions sont d'autant plus importantes si vous utilisez votre appareil photo à titre professionnel. Lorsque vous laissez votre appareil photo en révision, pensez à inclure tous les accessoires régulièrement utilisés avec celui-ci, comme les objectifs et les flashes optionnels.

# Filtre passe-bas

Le capteur d'image qui « capture » les images dans l'appareil photo est équipé d'un filtre passe-bas pour éviter l'effet de moiré. Si vous avez l'impression que de la poussière ou des impuretés présentes sur le filtre apparaissent sur les photos, vous pouvez nettoyer le filtre à l'aide de l'option **Nettoyer le capteur d'image** du menu Configuration. Vous pouvez nettoyer le filtre à tout moment à l'aide de l'option **Nettoyer maintenant** ou opter pour un nettoyage automatique à la mise sous ou hors tension de l'appareil photo.

## ■ « Nettoyer maintenant »

- 1 Sélectionner Nettoyer le capteur d'image dans le menu Configuration.**  
Appuyez sur la commande MENU pour afficher les menus. Mettez en surbrillance **Nettoyer le capteur d'image** dans le menu Configuration et appuyez sur ►.



Commande MENU

- 2 Sélectionner Nettoyer maintenant.**  
L'appareil vérifie le capteur d'image, puis lance le nettoyage. Cette opération dure environ 10 secondes ; pendant ce temps, **buSy** s'affiche sur l'écran de contrôle et il est impossible d'effectuer d'autres opérations. Ne retirez pas, ni ne débranchez la source d'alimentation tant que le nettoyage n'est pas terminé et que **buSy** est toujours affiché.

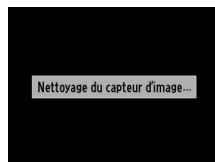
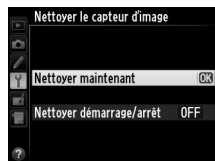

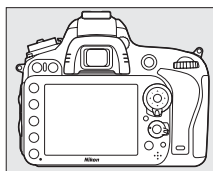

### 🔍 Poser l'appareil photo sur sa base

Pour un nettoyage optimal du capteur d'image, l'appareil photo doit être posé sur sa base, comme illustré à droite.



## ■ « Nettoyer démarrage/arrêt »

Choisissez l'une des options suivantes :

Option	Description
 <b>Nettoyer au démarrage</b>	Le capteur d'image est automatiquement nettoyé à chaque mise sous tension de l'appareil photo.
 <b>Nettoyer à l'arrêt</b>	Le capteur d'image est automatiquement nettoyé à chaque mise hors tension de l'appareil photo.
 <b>Nettoyer au démarrage + arrêt</b>	Le capteur d'image est automatiquement nettoyé à chaque mise sous tension et hors tension de l'appareil photo.
<b>Nettoyage désactivé</b>	Le nettoyage automatique du capteur d'image est désactivé.

### 1 Sélectionner **Nettoyer démarrage/arrêt**.

Affichez le menu **Nettoyer le capteur d'image** comme décrit à l'étape 2 de la page précédente. Mettez en surbrillance **Nettoyer démarrage/arrêt** et appuyez sur ►.



### 2 Sélectionner une option.

Mettez une option en surbrillance et appuyez sur .

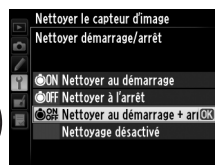

#### **Nettoyage du capteur d'image**

L'utilisation des commandes de l'appareil photo pendant le démarrage interrompt le nettoyage du capteur d'image. Le nettoyage du capteur d'image ne pourra pas se faire à la mise sous tension de l'appareil photo si le flash est en cours de recyclage.

Le nettoyage s'effectue en faisant vibrer le filtre passe-bas. Si vous ne parvenez pas à supprimer toute la poussière à l'aide des options du menu **Nettoyer le capteur d'image**, nettoyez le capteur d'image manuellement (☐ 303) ou adressez-vous à un représentant Nikon agréé.

Si vous utilisez l'option de nettoyage du capteur d'image plusieurs fois de suite, cette fonction peut être momentanément désactivée afin de protéger les circuits internes de l'appareil photo. Vous pourrez l'utiliser à nouveau après une courte pause.



## ■ Nettoyage manuel

Si vous ne parvenez pas à supprimer des corps étrangers du filtre passe-bas avec l'option **Nettoyer le capteur d'image** du menu Configuration (☰ 301), vous pouvez le nettoyer manuellement, comme indiqué ci-dessous. Notez cependant que le filtre est extrêmement fragile et peut être facilement endommagé. Nikon recommande de faire nettoyer le filtre exclusivement par des techniciens Nikon agréés.

### 1 Charger l'accumulateur ou brancher l'appareil photo à un adaptateur secteur.

Il est nécessaire de disposer d'une alimentation fiable lors de l'inspection ou du nettoyage du filtre passe-bas. Éteignez l'appareil photo et insérez un accumulateur EN-EL15 entièrement chargé ou raccordez-le avec un connecteur d'alimentation EP-5B à un adaptateur secteur EH-5b (optionnels). L'option **Verrouiller miroir/nettoyage** n'est disponible dans le menu Configuration qu'avec des niveaux de charge d'accumulateur supérieurs à .

### 2 Retirer l'objectif.

Éteignez l'appareil photo et retirez l'objectif.

### 3 Sélectionner Verrouiller miroir/nettoyage.

Mettez l'appareil photo sous tension et appuyez sur la commande MENU pour afficher les menus. Mettez en surbrillance **Verrouiller miroir/nettoyage** dans le menu Configuration, puis appuyez sur ►.

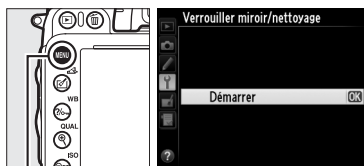

Commande MENU

### 4 Appuyer sur .

Le message indiqué ci-contre apparaît sur le moniteur et une ligne de pointillés s'affiche sur l'écran de contrôle et dans le viseur. Pour revenir à un fonctionnement normal sans inspecter le filtre passe-bas, éteignez l'appareil photo.

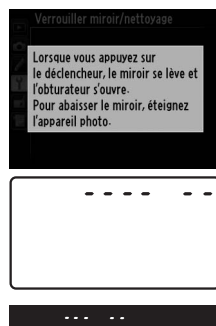

---

## 5 Lever le miroir.

Appuyez à fond sur le déclencheur. Le miroir se lève et le rideau de l'obturateur s'ouvre, révélant le filtre passe-bas. L'affichage du viseur s'éteint et la ligne de pointillés se met à clignoter sur l'écran de contrôle.

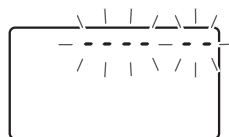

---

## 6 Examiner le filtre passe-bas.

Maintenez l'appareil photo sous la lumière pour bien éclairer le filtre passe-bas et examinez-le. Si vous ne voyez aucune saleté, passez à l'étape 8.

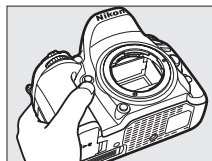

---

## 7 Nettoyer le filtre.

Retirez la poussière et les peluches à l'aide d'une soufflette. N'utilisez pas de pinceau ; ses poils risquent d'endommager le filtre. La saleté qui ne peut pas être retirée à l'aide d'une soufflette doit absolument être enlevée par un technicien Nikon agréé. Vous ne devez, en aucun cas, toucher ou essuyer le filtre.

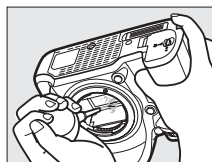

---

## 8 Mettre l'appareil photo hors tension.

Le miroir revient en position basse et le rideau de l'obturateur se ferme. Remettez en place l'objectif ou le bouchon de boîtier.

### **Utiliser une source d'alimentation fiable**

Le rideau de l'obturateur est fragile et peut être facilement endommagé. Si l'appareil photo s'éteint alors que le miroir est levé, le rideau de l'obturateur se ferme automatiquement.

Pour ne pas endommager le rideau, observez les consignes suivantes :

- Ne mettez pas l'appareil photo hors tension, ni ne retirez ou débranchez la source d'alimentation lorsque le miroir est levé.
- Si l'accumulateur est déchargé alors que le miroir est levé, un signal sonore retentit et le témoin du retardateur clignote pour vous avertir que le rideau de l'obturateur se fermera et que le miroir s'abaissera automatiquement au bout d'environ deux minutes. Cessez immédiatement vos opérations de nettoyage ou d'inspection.

### **Présence de corps étrangers sur le filtre passe-bas**

Nikon prend toutes les précautions possibles afin d'éviter tout contact de corps étrangers avec le filtre passe-bas pendant la fabrication et l'expédition. Cependant, le D610 a été conçu pour fonctionner avec des objectifs interchangeables. Des corps étrangers peuvent donc s'immiscer dans l'appareil photo au moment du retrait ou de l'échange des objectifs. Une fois à l'intérieur de l'appareil photo, ces corps peuvent adhérer au filtre passe-bas et apparaître sur des photos prises dans certaines conditions. Pour protéger votre appareil photo lorsqu'aucun objectif n'y est fixé, veillez à remettre en place le bouchon du boîtier fourni avec votre appareil photo, en prenant soin d'enlever toute poussière et tous corps étrangers qui pourraient y être collés. Évitez de changer d'objectif dans des environnements poussiéreux.

Si un corps étranger venait malgré tout à adhérer au filtre passe-bas, nettoyez le filtre comme expliqué ci-dessus ou faites-le nettoyer par un technicien Nikon agréé. Les photos sur lesquelles peuvent se voir les poussières présentes sur le filtre peuvent être retouchées à l'aide de Capture NX 2 (disponible séparément ; ☐ 298) ou des options de nettoyage d'image proposées par certaines applications de retouche d'image.



# Entretien de l'appareil photo et de l'accumulateur : précautions

**Ne faites pas tomber votre matériel** : il risque de ne plus fonctionner correctement s'il est soumis à des chocs ou à des vibrations.

**Gardez-le au sec** : ce produit n'étant pas étanche, il peut se mettre à dysfonctionner s'il est immergé dans l'eau ou exposé à de forts taux d'humidité. La formation de rouille sur les mécanismes internes peut provoquer des dommages irréparables.

**Évitez les brusques changements de température** : les brusques changements de température, qui peuvent se produire par exemple en hiver lorsque vous entrez dans un endroit chauffé ou en sortez, peuvent entraîner la présence de condensation à l'intérieur de l'appareil photo. Pour empêcher cette formation de condensation, enveloppez votre appareil dans un étui ou un sac plastique avant de l'exposer à de brusques changements de température.

**Tenez-le à l'écart des champs magnétiques puissants** : n'utilisez pas et ne rangez pas votre matériel à proximité d'équipements susceptibles de générer des radiations électromagnétiques ou des champs magnétiques puissants. Des charges statiques puissantes ou les champs magnétiques générés par du matériel comme des émetteurs radio peuvent causer des interférences avec le moniteur, endommager les données enregistrées sur la carte mémoire ou toucher les circuits internes de votre matériel.

**Ne dirigez pas l'objectif vers le soleil** : ne pointez pas l'objectif en direction du soleil ou de toute autre source très lumineuse pendant une période prolongée. La lumière intense peut détériorer le capteur d'image ou provoquer l'apparition d'un effet de flou blanc sur les photos.

**Mettez votre appareil photo hors tension avant de retirer l'accumulateur ou de débrancher la source d'alimentation** : ne débranchez pas la prise secteur et ne retirez pas l'accumulateur lorsque l'appareil photo est sous tension ou lorsque des images sont en cours d'enregistrement ou d'effacement. Toute coupure d'alimentation forcée dans ces cas-là peut entraîner la perte de données ou endommager la carte mémoire ou les circuits internes de l'appareil photo. Pour éviter toute coupure accidentelle de l'alimentation, évitez de changer votre appareil photo de place quand il est raccordé à l'adaptateur secteur.

**Nettoyage** : pour nettoyer le boîtier de votre appareil photo, retirez délicatement la poussière et les peluches à l'aide d'une soufflette, puis essuyez-le délicatement à l'aide d'un chiffon sec et doux. En cas d'utilisation de l'appareil photo à la plage ou en bord de mer, retirez le sable ou le sel de l'appareil photo à l'aide d'un chiffon légèrement imbibé d'eau douce, puis séchez-le complètement. Dans de rares cas, l'électricité statique peut provoquer un éclaircissement ou un assombrissement des écrans ACL (LCD). Cela n'est pas le signe d'un dysfonctionnement et l'affichage redevient rapidement normal.

L'objectif et le miroir s'endommagent facilement. Retirez délicatement la poussière et les peluches à l'aide d'une soufflette. En cas d'utilisation d'un aérosol, tenez la bombe verticalement pour éviter toute fuite du liquide. Pour retirer les traces de doigts et autres taches sur l'objectif, appliquez un peu de nettoyant optique sur un chiffon doux et nettoyez délicatement l'objectif.

Pour en savoir plus sur le nettoyage du filtre passe-bas, reportez-vous à la section « Filtre passe-bas » (☞ 301, 303).

**Contacts de l'objectif** : veillez à garder propres les contacts de l'objectif.

**Ne touchez pas le rideau de l'obturateur** : le rideau de l'obturateur est extrêmement fin et peut être facilement endommagé. Vous ne devez, en aucun cas, exercer de pression sur le rideau, le taper avec des outils d'entretien, ni le soumettre aux jets d'air puissants d'une soufflette. Vous risquez sinon de le rayer, de le déformer ou de le déchirer.

**Rangement** : pour éviter la formation de moisissure ou de rouille, rangez l'appareil photo dans un endroit sec et aéré. Si vous utilisez un adaptateur secteur, débranchez-le pour éviter tout risque d'incendie. Si vous prévoyez de ne pas utiliser le matériel avant longtemps, retirez l'accumulateur afin d'éviter toute fuite et rangez votre appareil photo dans un sac plastique contenant un absorbeur d'humidité. Ne mettez cependant pas l'étui de l'appareil photo dans un sac plastique. Cela risque de l'abîmer. Notez que les absorbeurs d'humidité perdent en efficacité avec le temps et qu'ils doivent donc être régulièrement changés.

Pour éviter toute formation de moisissure ou de rouille, sortez votre appareil photo de son rangement au moins une fois par mois. Mettez-le sous tension et déclenchez-le plusieurs fois avant de le ranger à nouveau.

Rangez l'accumulateur dans un endroit sec et frais. Remettez en place le cache-contacts avant de ranger l'accumulateur.

**Remarques à propos du moniteur** : la construction du moniteur est d'une extrême précision ; au moins 99,99% des pixels sont efficaces, le pourcentage des pixels manquants ou défectueux ne dépassant pas 0,01%. Par conséquent, si ces écrans peuvent contenir des pixels qui sont toujours allumés (blanc, rouge, bleu ou vert) ou toujours éteints (noir), cela n'est pas le signe d'un dysfonctionnement et n'a aucune incidence sur les images enregistrées avec l'appareil.

Le moniteur peut être difficilement lisible en cas de forte luminosité ambiante.

N'exercez pas de pression sur le moniteur afin d'éviter tout dommage ou dysfonctionnement. Retirez la poussière ou les peluches sur le moniteur à l'aide d'une soufflette. Pour retirer les taches, essuyez-les délicatement à l'aide d'un chiffon doux ou d'une peau de chamois. Si le moniteur venait à se briser, veillez à ne pas vous blesser avec les bris de verre et évitez tout contact des cristaux liquides avec la peau, les yeux et la bouche.

Remettez en place le protège-moniteur lorsque vous transportez l'appareil photo ou que vous le laissez sans surveillance.

**Accumulateurs** : les accumulateurs risquent de fuir ou d'exploser s'ils sont mal manipulés.

Respectez les consignes d'utilisation suivantes :

- Utilisez uniquement des accumulateurs agréés pour ce matériel.
- N'exposez pas l'accumulateur aux flammes ou à une chaleur excessive.
- Veillez à ce que les contacts de l'accumulateur restent propres.
- Éteignez votre appareil photo avant de remplacer son accumulateur.
- Retirez l'accumulateur de l'appareil photo ou du chargeur si vous ne les utilisez pas et remettez en place le cache-contacts. Ces produits consomment de petites quantités de charge même s'ils sont hors tension et peuvent décharger entièrement l'accumulateur, si bien que ce dernier ne fonctionnera plus. Si vous n'avez pas l'intention d'utiliser l'accumulateur, insérez-le dans l'appareil photo, déchargez-le entièrement, puis retirez-le et rangez-le dans un endroit où la température ambiante est comprise entre 15 et 25°C (évituez les endroits extrêmement chauds ou froids). Répétez cette procédure au moins une fois tous les six mois.
- La mise sous tension et hors tension répétée de l'appareil photo lorsque l'accumulateur est entièrement déchargé raccourcit la durée de vie de l'accumulateur. Vous devez recharger des accumulateurs entièrement déchargés avant de les utiliser.
- La température interne de l'accumulateur risque d'augmenter lorsque celui-ci est en cours d'utilisation. En essayant de recharger l'accumulateur alors que sa température interne est élevée, vous diminuez ses performances. Il risque, par ailleurs, de ne pas se recharger ou de ne se recharger que partiellement. Laissez l'accumulateur refroidir avant de le recharger.



- Continuer de recharger l'accumulateur alors qu'il est totalement chargé peut diminuer ses performances.
- Une nette diminution de la durée de conservation de la charge d'un accumulateur entièrement chargé et utilisé à température ambiante indique qu'il doit être remplacé. Achetez un nouvel accumulateur.
- Chargez-le avant toute utilisation. Pour les événements importants, préparez un accumulateur EN-EL15 de rechange entièrement chargé. En effet, il peut être difficile dans certains endroits de trouver rapidement des accumulateurs de rechange. Notez que par temps froid, la capacité des accumulateurs a tendance à diminuer. Vérifiez que l'accumulateur est entièrement chargé avant de photographier en extérieur par temps froid. Gardez un accumulateur de rechange au chaud et intervertissez les deux accumulateurs dès que nécessaire. Une fois réchauffé, un accumulateur peut retrouver de sa capacité.
- Les accumulateurs usagés demeurent une ressource précieuse. Veuillez les recycler conformément aux réglementations en vigueur dans votre pays.



# Réglages disponibles









Le tableau suivant répertorie les réglages que vous pouvez modifier pour chaque mode.

								
Dossier de stockage	✓	✓	✓	✓	✓	✓	✓	✓
Nom de fichier <sup>1</sup>	✓	✓	✓	✓	✓	✓	✓	✓
Rôle de la carte du logement 2 <sup>1</sup>	✓	✓	✓	✓	✓	✓	✓	✓
Qualité d'image <sup>1,2</sup>	✓	✓	✓	✓	✓	✓	✓	✓
Taille d'image <sup>1,2</sup>	✓	✓	✓	✓	✓	✓	✓	✓
Zone d'image <sup>1</sup>	✓	✓	✓	✓	✓	✓	✓	✓
Compression JPEG <sup>1</sup>	✓	✓	✓	✓	✓	✓	✓	✓
Enregistrement NEF (RAW) <sup>1</sup>	✓	✓	✓	✓	✓	✓	✓	✓
Balance des blancs <sup>1,2</sup>	—	—	✓	✓	—	—	—	—
Régler le Picture Control <sup>1</sup>	—	—	✓	✓	—	—	—	—
Contrôle auto. de la distorsion <sup>1</sup>	✓	✓	✓	✓	✓	✓	✓	✓
Espace colorimétrique <sup>1</sup>	✓	✓	✓	✓	✓	✓	✓	✓
D-Lighting actif <sup>1</sup>	— <sup>3</sup>	— <sup>3</sup>	✓ <sup>2</sup>	✓ <sup>2</sup>	— <sup>3</sup>	— <sup>3</sup>	— <sup>3</sup>	— <sup>3</sup>
HDR (grande plage dynamique) <sup>1,2</sup>	—	—	✓	✓	—	—	—	—
Contrôle du vignetage <sup>1</sup>	✓	✓	✓	✓	✓	✓	✓	✓
Réduction du bruit <sup>1</sup>	✓	✓	✓	✓	✓	✓	✓	✓
Réduction du bruit ISO <sup>1</sup>	✓	✓	✓	✓	✓	✓	✓	✓
Réglage de la sensibilité <sup>1,2</sup>	✓ <sup>4</sup>	✓ <sup>4</sup>	✓	✓	✓ <sup>4</sup>	✓ <sup>4</sup>	✓ <sup>4</sup>	✓ <sup>4</sup>
Mode de télécommande <sup>1</sup>	✓	✓	✓	✓	✓	✓	✓	✓
Surimpression <sup>1,2</sup>	—	—	✓	✓	—	—	—	—
Intervallomètre <sup>1</sup>	✓	✓	✓	✓	✓	✓	✓	✓
Accélééré <sup>1</sup>	✓	✓	✓	✓	✓	✓	✓	✓
Paramètres vidéo <sup>1</sup>	✓	✓	✓	✓	✓	✓	✓	✓
Mode autofocus (viseur)	✓ <sup>5</sup>	✓ <sup>5</sup>	✓	✓	✓ <sup>5</sup>	✓ <sup>5</sup>	✓ <sup>5</sup>	✓ <sup>5</sup>
Mode de zone AF (viseur)	✓ <sup>5</sup>	✓ <sup>5</sup>	✓	✓	✓ <sup>5</sup>	✓ <sup>5</sup>	✓ <sup>5</sup>	✓ <sup>5</sup>
Mode AF (visée écran/vidéo)	✓ <sup>5</sup>	✓ <sup>5</sup>	✓	✓	✓ <sup>5</sup>	✓ <sup>5</sup>	✓ <sup>5</sup>	✓ <sup>5</sup>
Mode de zone AF (visée écran/vidéo)	✓ <sup>5</sup>	✓ <sup>5</sup>	✓	✓	✓ <sup>5</sup>	✓ <sup>5</sup>	✓ <sup>5</sup>	✓ <sup>5</sup>
Mémo. expo. (temporisée)	✓	✓	✓	✓	✓	✓	✓	✓
Décalage du programme	—	—	✓	✓	—	—	—	—
Mesure	—	—	✓	✓	—	—	—	—
Correction de l'exposition	—	—	✓	✓	—	—	—	—
Bracketing	—	—	✓	✓	—	—	—	—
Mode de flash	✓ <sup>5</sup>	—	✓	✓	✓ <sup>5</sup>	—	✓ <sup>5</sup>	—
Correction du flash	—	—	✓	✓	—	—	—	—
Mémorisation FV	✓	—	✓	✓	✓	—	✓	—

Menu Prise de vue

Autres réglages <sup>2</sup>



									
a1 : Priorité en mode AF-C	✓	✓	✓	✓	✓	✓	✓	✓	✓
a2 : Priorité en mode AF-S	✓	✓	✓	✓	✓	✓	✓	✓	✓
a3 : Suivi MAP avec Lock-On	✓	✓	✓	✓	✓	✓	✓	✓	✓
a4 : Éclairage du point AF	✓	✓	✓	✓	✓	✓	✓	✓	✓
a5 : Rotation du point AF	✓	✓	✓	✓	✓	✓	✓	✓	✓
a6 : Nombre de points AF	✓	✓	✓	✓	✓	✓	✓	✓	✓
a7 : Illuminateur d'assistance AF	✓	✓	✓	✓	✓	—	—	✓	✓
b1 : Incrément de la sensibilité	✓	✓	✓	✓	✓	✓	✓	✓	✓
b2 : Incrément de l'exposition	✓	✓	✓	✓	✓	✓	✓	✓	✓
b3 : Correction d'exposition	—	—	✓	✓	—	—	—	—	—
b4 : Zone pondérée centrale	—	—	✓	✓	—	—	—	—	—
b5 : Réglage précis expo. opti.	✓	✓	✓	✓	✓	✓	✓	✓	✓
c1 : Mémo expo par déclencheur	✓	✓	✓	✓	✓	✓	✓	✓	✓
c2 : Temporisation mode veille	✓	✓	✓	✓	✓	✓	✓	✓	✓
c3 : Retardateur	✓	✓	✓	✓	✓	✓	✓	✓	✓
c4 : Extinction du moniteur	✓	✓	✓	✓	✓	✓	✓	✓	✓
c5 : Durée de la télécommande	✓	✓	✓	✓	✓	✓	✓	✓	✓
d1 : Signal sonore	✓	✓	✓	✓	✓	✓	✓	✓	✓
d2 : Quadrillage dans le viseur	✓	✓	✓	✓	✓	✓	✓	✓	✓
d3 : Affichage et réglage ISO	✓	✓	✓	✓	✓	✓	✓	✓	✓
d4 : Aide	✓	✓	✓	✓	✓	✓	✓	✓	✓
d5 : Cadence prise de vue en CL	✓	✓	✓	✓	✓	✓	✓	✓	✓
d6 : Nombre de vues maximal	✓	✓	✓	✓	✓	✓	✓	✓	✓
d7 : Séquence numérique images	✓	✓	✓	✓	✓	✓	✓	✓	✓
d8 : Affichage des informations	✓	✓	✓	✓	✓	✓	✓	✓	✓
d9 : Éclairage écran de contrôle	✓	✓	✓	✓	✓	✓	✓	✓	✓
d10 : Temporisation miroir levé <sup>2</sup>	✓	✓	✓	✓	✓	✓	✓	✓	✓
d11 : Avertissement du flash	—	—	✓	✓	—	—	—	—	—
d12 : Type d'accu./pile MB-D14	✓	✓	✓	✓	✓	✓	✓	✓	✓
d13 : Ordre d'alimentation	✓	✓	✓	✓	✓	✓	✓	✓	✓



			<b>P</b>	<b>S, A, M</b>					
e1 : Vitesse de synchro. flash	✓	✓	✓	✓	✓	✓	✓	✓	✓
e2 : Vitesse d'obturation flash	—	—	✓	✓	—	—	—	—	—
e3 : Contrôle du flash intégré/Flash optionnel	—	—	✓	✓	—	—	—	—	—
e4 : Correction expo. pour flash	—	—	✓	✓	—	—	—	—	—
e5 : Mode lampe pilote	—	—	✓	✓	—	—	—	—	—
e6 : Réglage du bracketing auto.	—	—	✓	✓	—	—	—	—	—
e7 : Sens du bracketing	—	—	✓	✓	—	—	—	—	—
f1 : Bouton OK (Mode prise vue)	✓	✓	✓	✓	✓	✓	✓	✓	✓
f2 : Régler la commande Fn	✓	✓	✓	✓	✓	✓	✓	✓	✓
f3 : Régler commande d'aperçu	✓	✓	✓	✓	✓	✓	✓	✓	✓
f4 : Régler commande AE-L/AF-L	✓	✓	✓	✓	✓	✓	✓	✓	✓
f5 : Perso. molettes commande	✓	✓	✓	✓	✓	✓	✓	✓	✓
f6 : Commande lâchée + molette	✓	✓	✓	✓	✓	✓	✓	✓	✓
f7 : Photo si carte absente ?	✓	✓	✓	✓	✓	✓	✓	✓	✓
f8 : Inverser les indicateurs	✓	✓	✓	✓	✓	✓	✓	✓	✓
f9 : Régler  pour la MB-D14	✓	✓	✓	✓	✓	✓	✓	✓	✓
g1 : Régler la commande Fn	✓	✓	✓	✓	✓	✓	✓	✓	✓
g2 : Régler commande d'aperçu	✓	✓	✓	✓	✓	✓	✓	✓	✓
g3 : Régler commande AE-L/AF-L	✓	✓	✓	✓	✓	✓	✓	✓	✓
g4 : Régler le déclencheur	✓	✓	✓	✓	✓	✓	✓	✓	✓

Réglages personnalisés<sup>6</sup>

- 1 Réinitialisé avec l'option **Réinitialiser menu Prise de vue** (☐ 214).
- 2 Réinitialisé avec la réinitialisation par deux commandes (☐ 151).
- 3 Fixé sur **Automatique**.
- 4 **Contrôle sensibilité auto.** n'est pas disponible.
- 5 Réinitialisé lorsque le sélecteur de mode est tourné sur un autre réglage.
- 6 Réinitialisé avec l'option **Réinitialiser réglages perso.** (☐ 221).



# Réglages par défaut



Vous trouverez ci-dessous les réglages par défaut des options des différents menus de l'appareil photo. Pour en savoir plus sur la réinitialisation par deux commandes, reportez-vous à la page 151.

## ■ Réglages par défaut du menu *Visualisation*

Option	Par défaut	📖
Dossier de visualisation	ND610	207
Affichage des images	Désactivé	212
Après effacement	Afficher l'image suivante	212
Rotation des images	Activée	212

Option	Par défaut	📖
Diaporama		
Type d'image	Images fixes et vidéos	213
Intervalle	2 s	

## ■ Réglages par défaut du menu *Prise de vue*<sup>1</sup>

Option	Par défaut	📖
Nom de fichier	DSC	216
Rôle de la carte du logement 2	Débordement	96
Qualité d'image	JPEG normal	93
Taille d'image	Large	95
Zone d'image		
Recadrage DX automatique	Activé	89
Choisir la zone d'image	FX (36×24)	90
Compression JPEG	Priorité à la taille	94
Enregistrement NEF (RAW)		
Type	Compression sans perte	94
Échantillonnage NEF (RAW)	14 bits	
Balance des blancs	Automatique > Normale	115
Réglage précis	A-B: 0, G-M: 0	117
Choisir température couleur	5000 K	120
Pré-réglage manuel	d-1	121
Régler le Picture Control	Standard	129
Contrôle auto. de la distorsion	Désactivé	217
Espace colorimétrique	sRGB	217
D-Lighting actif		
<b>P, S, A, M</b> ,  ,  , 	Désactivé	137
Autres modes	Automatique	
HDR (grande plage dynamique)		
Mode HDR	Désactivé	140
Écart d'exposition	Automatique	140
Lissage	Normal	141

Option	Par défaut	📖
Contrôle du vignetage	Normal	218
Réduction du bruit	Désactivée	218
Réduction du bruit ISO	Normale	218
Réglage de la sensibilité		
Sensibilité		
<b>P, S, A, M</b>	100	105
Autres modes	Automatique	
Contrôle sensibilité auto.	Désactivé	107
Mode de télécommande	Télécommande temporisée	85
Surimpression <sup>2</sup>		
Mode de surimpression	Désactivé	160
Nombre de prises de vues	2	161
Gain automatique	Activé	162
Intervallomètre	Réinitialisé <sup>3</sup>	164
Accélééré	Réinitialisé <sup>4</sup>	168
Paramètres vidéo		
Taille d'image/cadence	1920×1080; 30p	65
Qualité des vidéos	Élevée	
Microphone	Sensibilité automatique	
Destination	Logement 1	





1 Les réglages par défaut sont rétablis avec **Réinitialiser menu Prise de vue** (📖 214).

2 **Réinitialiser menu Prise de vue** ne peut pas être sélectionné en cours de prise de vue.

3 L'heure de démarrage est réinitialisée sur **Maintenant**, l'intervalle sur 1 minute, le nombre de prises de vues et l'intervalle sur 1 et **Démarrer** sur **Désactivé**. La prise de vue s'arrête le temps de la réinitialisation.

4 L'intervalle est réinitialisé sur 5 s, la durée d'enregistrement sur 25 minutes.



## ■ Réglages par défaut du menu Réglages perso.\*

Option	Par défaut		Option	Par défaut				
a1	Priorité en mode AF-C	Déclenchement	221	d11	Avertissement du flash	Activé	231	
a2	Priorité en mode AF-S	Mise au point	221	d12	Type d'accu./pile MB-D14	LR6 (AA alcaline)	232	
a3	Suivi MAP avec Lock-On	3 (Normal)	222	d13	Ordre d'alimentation	Accu./piles de MB-D14 d'abord	233	
a4	Éclairage du point AF	Automatique	222	e1	Vitesse de synchro. flash	1/200 s	234	
a5	Rotation du point AF	Désactivée	222	e2	Vitesse d'obturation flash	1/60 s	235	
a6	Nombre de points AF	39 points	223	e3	Contrôle du flash intégré/Flash optionnel	TTL	236	
a7	Illuminateur d'assistance AF	Activé	223	e4	Correction expo. pour flash	Vue dans son ensemble	240	
b1	Incrément de la sensibilité	1/3 IL	224	e5	Mode lampe pilote	Activé	241	
b2	Incrément de l'exposition	1/3 IL	224	e6	Réglage du bracketing auto.	Exposition auto. & flash	241	
b3	Correction d'exposition	Désactivée	225	e7	Sens du bracketing	Mesure->Sous-expo.>Surexp.	241	
b4	Zone pondérée centrale	Ø 12 mm	226	f1	Bouton OK (Mode prise vue)	Sélectionner point AF central	241	
b5	Réglage précis expo. opti.			f2	Régler la commande Fn	Choisir la zone d'image	242	
	Mesure matricielle	0	226	f3	Régler commande d'aperçu	Aperçu	244	
	Mesure pondérée centrale	0		f4	Régler commande AE-L/AF-L	Mémorisation exposition/AF	244	
	Mesure spot	0		f5	Perso. molettes commande			
c1	Mémo expo par déclencheur	Désactivée	226		Inverser la rotation	Correction d'exposition : <input type="checkbox"/> Vitesse d'obturation/ouverture : <input type="checkbox"/>	245	
c2	Temporisation mode veille	6 s	227		Fonctions par défaut	Molette principale		
c3	Retardateur				Réglage de l'ouverture	Molette commande sec.		
	Délai du retardateur	10 s	227		Menus et visualisation	Désactivé		
	Nombre de prises de vues	1			f6	Commande lâchée + molette	Non	246
	Intervalle entre les vues	0,5 s			f7	Photo si carte absente ?	Activer le déclenchement	246
c4	Extinction du moniteur			f8	Inverser les indicateurs		246	
	Visualisation	10 s	228	f9	Régler  pour la MB-D14	Mémorisation exposition/AF	247	
	Menus	1 min.			g1	Régler la commande Fn	Aucune fonction	247
	Affichage des informations	10 s			g2	Régler commande d'aperçu	Ajout de repère	248
	Affichage des images	4 s			g3	Régler commande AE-L/AF-L	Mémorisation exposition/AF	248
	Visée écran	10 min.			g4	Régler le déclencheur	Prise de photos	248
c5	Durée de la télécommande	1 min.	228					
d1	Signal sonore							
	Volume	Désactivé	228					
	Hauteur	Aigu						
d2	Quadrillage dans le viseur	Désactivé	229					
d3	Affichage et réglage ISO	Afficher le compteur de vues	229					
d4	Aide	Activée	229					
d5	Cadence prise de vue en CL	3 vps	229					
d6	Nombre de vues maximal	100	230					
d7	Séquence numérique images	Activée	230					
d8	Affichage des informations	Automatique	231					
d9	Éclairage écran de contrôle	Désactivé	231					
d10	Temporisation miroir levé	Désactivée	231					

\* Les réglages par défaut sont rétablis avec **Réinitialiser réglages perso.** ( 221).



## ■ Réglages par défaut du menu Configuration

Option	Par défaut		Option	Par défaut	
Enregistrer réglages utilisateur			Réduction du scintillement	Automatique	252
Enregistrer sous U1	Réglages par défaut du menu Prise de vue sur <b>P</b>	81	Fuseau horaire et date		
Enregistrer sous U2			Heure d'été	Désactivée	253
Luminosité du moniteur			Rotation auto. des images	Activée	254
Manuelle	Manuelle	250	GPS		
Nettoyer le capteur d'image			Temporisation mode veille	Activer	175
Nettoyer démarrage/arrêt	Nettoyer au démarrage + arrêt	301	Utiliser GPS pr régler horloge	Oui	
HDMI			Transfert Eye-Fi	Activer	260
Résolution de sortie	Automatique	205			
Contrôle du périphérique	Activé				

# Programme d'exposition (Mode P)

Le graphique suivant montre le programme d'exposition du mode **P** :

— 100 ISO ; objectif avec une ouverture maximale de f/1.4 et une ouverture minimale de f/16 (par ex., AF-S NIKKOR 50 mm f/1.4G)

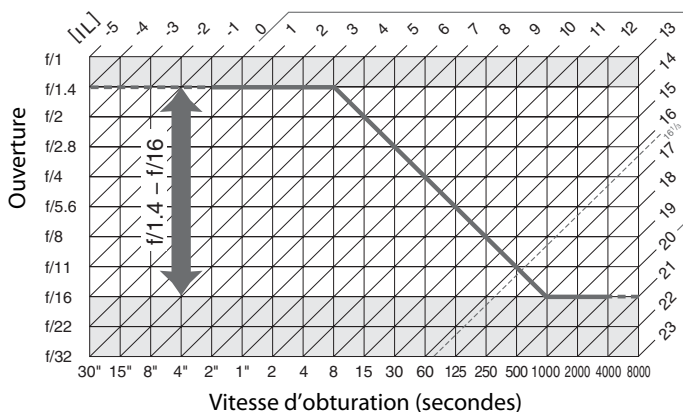

Les valeurs maximales et minimales de l'incrément d'exposition varient en fonction de la sensibilité ; le graphique ci-dessus est donné pour une sensibilité équivalente à 100 ISO. En cas d'utilisation de la mesure matricielle, les valeurs supérieures à  $16^{1/3}$  IL sont réduites à  $16^{1/3}$  IL.



# Détection des pannes

Si vous constatez un dysfonctionnement de votre appareil photo, consultez la liste suivante des problèmes les plus courants avant de faire appel à votre revendeur ou représentant Nikon agréé.

## Accumulateur/affichage

---

**L'appareil photo est sous tension mais ne répond pas** : attendez que l'enregistrement soit terminé. Si le problème persiste, mettez l'appareil photo hors tension. Si l'appareil photo ne s'éteint pas, retirez l'accumulateur puis insérez-le à nouveau ou, si vous utilisez un adaptateur secteur, débranchez puis rebranchez ce dernier. Notez que les données en cours d'enregistrement seront perdues, mais que celles qui sont déjà enregistrées seront conservées lorsque vous retirerez ou débrancherez l'alimentation.

---

**La visée dans le viseur est floue** : réglez la netteté du viseur ou utilisez des lentilles correctrices optionnelles (☐ 33, 297).

---

**Le viseur est sombre** : insérez un accumulateur entièrement chargé (☐ 21, 35).

---

**Le moniteur s'éteint brusquement** : rallongez la temporisation du Réglage personnalisé c2 (**Temporisation mode veille**) ou c4 (**Extinction du moniteur**) (☐ 227, 228).

---

**Les affichages de l'écran de contrôle et du viseur ne répondent pas ou sont faibles** : le temps de réponse et la luminosité de ces affichages varient selon la température.

---

**De fines lignes sont visibles autour du point AF actif et l'affichage devient rouge lorsque le point AF est mis en surbrillance** : ces phénomènes sont courants avec ce type de viseur et n'indiquent pas un dysfonctionnement.

---



# Prise de vue (tous les modes)

---

**L'appareil photo met du temps à s'allumer** : effacez des fichiers ou des dossiers.

---

**Le déclenchement est impossible** :

- La carte mémoire est verrouillée, pleine ou n'est pas insérée dans l'appareil photo (☐ 29, 31).
  - **Désactiver le déclenchement** est sélectionné pour le Réglage personnalisé f7 (**Photo si carte absente ?** ; ☐ 246) et aucune carte mémoire ne se trouve dans l'appareil photo (☐ 32).
  - Le flash intégré est en cours de recyclage (☐ 39).
  - La mise au point n'est pas correcte (☐ 38).
  - Objectif à microprocesseur équipé d'une bague des ouvertures, mais dont l'ouverture n'est pas verrouillée à la valeur la plus élevée. Si **F E** s'affiche sur l'écran de contrôle, sélectionnez **Bague des ouvertures** pour le Réglage personnalisé f5 (**Perso. molettes commande**) > **Réglage de l'ouverture** pour utiliser la bague des ouvertures de l'objectif afin de régler l'ouverture (☐ 245).
  - Un objectif sans microprocesseur est utilisé, mais l'appareil photo n'est pas en mode **A** ou **M** (☐ 288).
- 

**L'appareil photo met du temps à réagir au déclencheur** : sélectionnez **Désactivée** pour le Réglage personnalisé d10 (**Temporisation miroir levé**; ☐ 231).

---

**Aucune photo n'est prise lorsque vous appuyez sur le déclencheur de la télécommande** :

- Changez la pile de la télécommande (☐ 298).
  - Choisissez le mode télécommande (☐ 85).
  - Le flash est en cours de recyclage (☐ 87).
  - Le délai sélectionné pour le Réglage personnalisé c5 (**Durée de la télécommande**, ☐ 228) s'est écoulé : appuyez à mi-course sur le déclencheur de l'appareil photo.
  - Une lumière vive interfère avec le déclenchement à distance.
- 

**Les photos sont floues** :

- Tournez le sélecteur du mode de mise au point sur **AF** (☐ 97).
  - L'appareil photo n'arrive pas à faire la mise au point avec l'autofocus : utilisez la mise au point manuelle ou la mémorisation de la mise au point (☐ 102, 103).
- 

**La mise au point n'est pas mémorisée lorsque vous appuyez à mi-course sur le déclencheur** : utilisez la commande **AE-L/AF-L** pour mémoriser la mise au point lorsque **AF-C** est sélectionné comme mode de mise au point ou lorsque vous photographiez des sujets en mouvement en mode **AF-A**.

---

**Impossible de sélectionner un point AF** :

- Déverrouillez le loquet de verrouillage du sélecteur de mise au point (☐ 101).
  - **AF zone automatique** ou **AF priorité visage** est sélectionné comme mode de zone AF. Choisissez un autre mode.
  - L'appareil photo est en mode de visualisation (☐ 177) ou les menus sont en cours d'utilisation (☐ 207).
  - Appuyez sur le déclencheur à mi-course pour éteindre le moniteur ou activer la temporisation du mode veille (☐ 39).
- 

**Impossible de sélectionner le mode de zone AF** : la mise au point manuelle est sélectionnée (☐ 55, 103).

---

**Une seule vue est enregistrée à chaque pression du déclencheur en mode de déclenchement en continu** : la prise de vue en continu n'est pas disponible avec le déclenchement du flash intégré (☐ 145).

---

**Impossible de modifier la taille d'image** : **Qualité d'image** est réglé sur **NEF (RAW)** (☐ 93).

---



---

**L'appareil photo met du temps pour enregistrer les photos** : désactivez la réduction du bruit pour les expositions de longue durée (☐ 218).

---

**Du « bruit » (points lumineux, pixels lumineux répartis de manière aléatoire, voile ou lignes) est visible sur les photos** :

- Choisissez une sensibilité inférieure ou activez la réduction du bruit ISO (☐ 105, 218).
  - La vitesse d'obturation est inférieure à 1 s : utilisez la réduction du bruit (☐ 218).
  - Désactivez le D-Lighting actif pour ne pas accroître les effets de bruit (☐ 137).
- 

**L'illuminateur d'assistance AF ne s'allume pas** :

- L'illuminateur d'assistance AF ne s'allume pas si **AF-C** est sélectionné comme mode autofocus (☐ 97) ou si l'autofocus continu est sélectionné lorsque l'appareil photo est en mode **AF-A**. Choisissez **AF-S**. Si une option autre que AF zone automatique est sélectionnée comme mode de zone AF, sélectionnez le point AF central (☐ 99, 101).
  - L'appareil photo est actuellement en visée écran ou une vidéo est en cours d'enregistrement.
  - **Désactivé** est sélectionné pour le Réglage personnalisé a7 (**Illuminateur d'assistance AF**) (☐ 223).
  - L'illuminateur a été désactivé automatiquement. L'illuminateur peut chauffer en cas d'utilisation prolongée ; attendez qu'il refroidisse.
- 

**Des taches apparaissent sur les photos** : nettoyez les lentilles avant et arrière. Si le problème persiste, procédez à un nettoyage du capteur d'image (☐ 301).

---

**Aucun son n'est enregistré avec les vidéos** : **Microphone désactivé** est sélectionné comme option pour **Paramètres vidéo > Microphone**.

---

**La luminosité de l'image affichée sur le moniteur diffère de l'exposition des photos prises en mode de visée écran** :

- La mesure pondérée centrale ou spot est sélectionnée (☐ 109).
  - L'appareil photo est en mode **M**.
  - Le sujet est trop lumineux ou trop sombre.
  - Le D-Lighting actif est activé (☐ 137).
  - La photo est une exposition de longue durée (☐ 79).
  - Le flash est utilisé (☐ 143).
- 

**Un effet de scintillement ou de bande est visible en visée écran ou lors de l'enregistrement des vidéos** : choisissez une option pour **Réduction du scintillement** qui correspond à la fréquence de l'alimentation secteur locale (☐ 252).

---

**Des bandes lumineuses apparaissent en visée écran ou lors de l'enregistrement de vidéos** : une enseigne lumineuse clignotante, un flash ou une autre source lumineuse s'est brièvement allumé pendant la visée écran ou l'enregistrement de vidéos.

---

**Impossible de sélectionner une rubrique de menu** : certaines options ne sont pas disponibles dans tous les modes.

---





# Prise de vue (P, S, A, M)

---

## Le déclenchement est impossible :

- Un objectif sans microprocesseur est utilisé : tournez le sélecteur de mode sur **A** ou **M** (☞ 288).
- Le sélecteur de mode a été tourné sur **S** alors que **bu** **1** **b** était sélectionné comme vitesse d'obturation en mode **M** : choisissez une autre vitesse d'obturation (☞ 76).

---

**Toutes les vitesses d'obturation ne sont pas disponibles** : le flash est utilisé. Vous pouvez sélectionner la vitesse de synchronisation du flash à l'aide du Réglage personnalisé e1 (**Vitesse de synchro. flash**) ; avec les flashes compatibles, choisissez **1/250 s (Auto FP)** ou **1/200 s (Auto FP)** pour pouvoir bénéficier de toute la plage des vitesses d'obturation (☞ 234).

## Les couleurs manquent de naturel :

- Ajustez la balance des blancs pour qu'elle corresponde à la source lumineuse (☞ 115).
- Ajustez les paramètres de **Régler le Picture Control** (☞ 129).

---

**Impossible de mesurer la balance des blancs** : le sujet est trop sombre ou trop lumineux (☞ 123).

---

**Impossible de sélectionner l'image comme référence pour la balance des blancs prédéfinie** : l'image n'a pas été créée avec le D610 (☞ 124).

## Le bracketing de la balance des blancs n'est pas disponible :

- NEF (RAW) ou NEF+JPEG est sélectionné comme qualité d'image (☞ 93).
- Le mode de surimpression est activé (☞ 163).

---

**Le Picture Control produit des effets différents d'une image à l'autre** : **A** (auto) est sélectionné pour l'accentuation, le contraste ou la saturation. Pour avoir des résultats identiques sur une série de photos, choisissez un autre réglage (☞ 132).

---

**Impossible de modifier la mesure** : la mémorisation de l'exposition auto ou la visée écran est activée (☞ 57, 110).

---

**Impossible d'utiliser la correction d'exposition** : choisissez le mode **P**, **S** ou **A** (☞ 75, 76, 77).

---

**Du bruit (zones rougeâtres ou autres parasites) apparaît en cas d'exposition prolongée** : activez la réduction du bruit (☞ 218).

---



# Visualisation

**Impossible de visualiser une image NEF (RAW) :** la photo a été prise avec une qualité d'image NEF + JPEG (☐ 93).

**Impossible de visualiser des photos enregistrées avec d'autres appareils photo :** les photos enregistrées avec des appareils photo d'une autre marque peuvent ne pas s'afficher correctement.

**Un message signale qu'aucune photo n'est disponible pour la visualisation :** sélectionnez **Tout** comme option pour **Dossier de visualisation** (☐ 207).

**Les photos prises en cadrage vertical (portrait) ne s'affichent pas dans le bon sens :**

- Sélectionnez **Activée** pour l'option **Rotation des images** (☐ 212).
- La photo a été prise alors que **Désactivée** était sélectionné pour **Rotation auto. des images** (☐ 254).
- L'appareil photo a été dirigé vers le haut ou vers le bas au moment de la prise de vue (☐ 254).
- La photo est montrée en aperçu en mode affichage des images (☐ 212).

**Impossible d'effacer la photo :**

- La photo est protégée : retirez la protection (☐ 188).
- La carte mémoire est verrouillée en écriture (☐ 32).

**Impossible de retoucher la photo :** il est impossible d'apporter d'autres modifications à la photo avec cet appareil photo (☐ 262).

**Impossible de modifier la commande d'impression :**

- La carte mémoire est pleine : effacez des photos (☐ 36, 189).
- La carte mémoire est verrouillée en écriture (☐ 32).

**Impossible de sélectionner la photo en vue de l'imprimer :** la photo est au format NEF (RAW). Créez une copie JPEG à l'aide de la fonction **Traitement NEF (RAW)** ou transférez la photo sur un ordinateur et imprimez-la à l'aide du logiciel ViewNX 2 (fourni) ou de Capture NX 2 (disponible séparément).

**La photo ne s'affiche pas sur le téléviseur :**

- Sélectionnez la sortie vidéo (☐ 65) ou la résolution de sortie appropriées (☐ 205).
- Le câble HDMI (☐ 204) n'est pas correctement branché.

**L'appareil photo ne réagit pas à la télécommande du téléviseur HDMI-CEC :**

- Sélectionnez **Activé** pour **HDMI > Contrôle du périphérique** dans le menu Configuration (☐ 205).
- Réglez les paramètres HDMI-CEC du téléviseur tel que décrit dans la documentation fournie avec le téléviseur.

**Impossible de transférer les photos sur l'ordinateur :** le système d'exploitation n'est pas compatible avec l'appareil photo ou le logiciel de transfert. Utilisez un lecteur de cartes pour copier les photos sur un ordinateur (☐ 193).

**Les photos ne s'affichent pas dans Capture NX 2 :** effectuez les mises à jour (☐ 298).

**L'option Correction poussière de Capture NX 2 ne permet pas d'obtenir l'effet voulu :** le nettoyage du capteur d'image change la position de la poussière sur le filtre passe-bas. Les données de référence de correction de la poussière enregistrées avant le nettoyage du capteur d'image ne peuvent pas être utilisées avec les photos prises après le nettoyage du capteur d'image. Les données de référence de correction de la poussière enregistrées après le nettoyage du capteur d'image ne peuvent pas être utilisées avec les photos prises avant le nettoyage du capteur d'image (☐ 252).

**L'ordinateur n'affiche pas les images NEF (RAW) comme l'appareil photo :** les logiciels d'autres fabricants ne montrent pas les effets des Picture Control, du D-Lighting actif ou du contrôle de vignettage. Utilisez le logiciel ViewNX 2 (fourni) ou un logiciel Nikon optionnel comme Capture NX 2 (disponible séparément).



## Divers

---

**La date d'enregistrement n'est pas correcte** : réglez l'horloge de l'appareil photo (☞ 27, 253).

---

**Impossible de sélectionner une rubrique de menu** : certaines options ne sont disponibles qu'avec certaines combinaisons de réglages ou lorsqu'aucune carte mémoire n'est insérée dans l'appareil photo. Notez que l'option **Informations de l'accumulateur** n'est pas disponible lorsque l'appareil photo est alimenté par un connecteur d'alimentation EP-5B et un adaptateur secteur EH-5b optionnels (☞ 255).

---



# Messages d'erreur





Cette section répertorie les indicateurs et les messages d'erreur qui apparaissent dans le viseur, sur l'écran de contrôle et sur le moniteur.

Indicateur		Problème	Solution	📖
Écran de contrôle	Viseur			
FE E (clignote)		La bague des ouvertures de l'objectif n'est pas réglée sur son ouverture minimale.	Réglez la bague sur son ouverture minimale (le plus grand chiffre).	26
		Faible niveau de charge.	Préparez un accumulateur de rechange entièrement chargé.	21
 (clignote)	 (clignote)	<ul style="list-style-type: none"> <li>L'accumulateur est déchargé.</li> <li>L'accumulateur ne peut pas être utilisé.</li> <li>Un accumulateur Li-ion complètement déchargé ou un accumulateur d'une autre marque est inséré dans l'appareil photo ou dans la poignée-alimentation MB-D14 optionnelle.</li> </ul>	<ul style="list-style-type: none"> <li>Rechargez ou remplacez l'accumulateur.</li> <li>Adressez-vous à votre représentant Nikon agréé.</li> <li>Remplacez l'accumulateur, ou rechargez l'accumulateur Li-ion s'il est déchargé.</li> </ul>	xxiii, 21, 23
ΔF		Aucun objectif n'est fixé ou un objectif sans microprocesseur est fixé sans qu'une ouverture maximale n'ait été spécifiée. L'écart entre l'ouverture sélectionnée et l'ouverture maximale est indiqué.	Une valeur d'ouverture s'affiche si l'ouverture maximale est spécifiée.	172
—	▶ ◀ (clignote)	L'appareil photo n'arrive pas à effectuer la mise au point avec l'autofocus.	Modifiez la composition ou faites la mise au point manuellement.	98, 103
F- - (clignote)		<ul style="list-style-type: none"> <li>Aucun objectif n'est fixé.</li> <li>Un objectif sans microprocesseur est fixé.</li> </ul>	<ul style="list-style-type: none"> <li>Installez un objectif autre qu'un IX Nikkor. Si vous utilisez un objectif à microprocesseur, retirez-le puis fixez-le à nouveau.</li> <li>Sélectionnez le mode <b>A</b> ou <b>M</b>.</li> </ul>	25, 285  288



Indicateur		Problème	Solution	📖
Écran de contrôle	Visueur			
(Les indicateurs d'exposition et l'affichage de la vitesse d'obturation ou de l'ouverture clignotent)		Le sujet est trop éclairé ; la photo sera surexposée.	<ul style="list-style-type: none"> <li>Utilisez une sensibilité plus faible.</li> <li>En mode de prise de vue : <ul style="list-style-type: none"> <li><b>P</b> Utilisez un filtre ND optionnel</li> <li><b>S</b> Augmentez la vitesse d'obturation</li> <li><b>A</b> Choisissez une ouverture plus petite (chiffre plus grand)</li> </ul> </li> </ul>	105 297 76 77
		Le sujet est trop sombre ; la photo sera sous-exposée.	<ul style="list-style-type: none"> <li>Utilisez une sensibilité plus élevée.</li> <li>En mode de prise de vue : <ul style="list-style-type: none"> <li><b>P</b> Utilisez un flash</li> <li><b>S</b> Diminuez la vitesse d'obturation</li> <li><b>A</b> Choisissez une ouverture plus grande (chiffre plus petit)</li> </ul> </li> </ul>	105 143 76 77
<b>bulb</b> (clignote)		<b>bulb</b> sélectionné en mode <b>S</b> .	Modifiez la vitesse d'obturation ou passez en mode <b>M</b> .	76, 78
-- (clignote)		-- sélectionné en mode <b>S</b> .	Modifiez la vitesse d'obturation ou passez en mode <b>M</b> .	76, 78
<b>b5y</b> (clignote)	<b>b5y</b> (clignote)	Les images sont en cours de traitement.	Attendez la fin du traitement.	—
—	 (clignote)	Si cet indicateur clignote pendant 3 secondes après le déclenchement du flash, la photo risque d'être sous-exposée.	Vérifiez la photo sur le moniteur ; si elle est sous-exposée, modifiez les réglages et réessayez.	177
<b>Full</b> (clignote)	<b>Full</b> (clignote)	Mémoire insuffisante pour enregistrer de nouvelles photos avec les réglages actuels, ou l'appareil photo a épuisé les numéros de fichier ou de dossier.	<ul style="list-style-type: none"> <li>Réduisez la qualité ou la taille des images.</li> <li>Effacez des photos.</li> <li>Insérez une nouvelle carte mémoire.</li> </ul>	93, 95 189 29
<b>Err</b> (clignote)		Dysfonctionnement de l'appareil photo.	Appuyez sur le déclencheur. Si l'erreur persiste ou se produit fréquemment, contactez votre représentant Nikon agréé.	—



Indicateur		Problème	Solution	📖
Moniteur	Écran de contrôle			
<b>Carte mémoire absente.</b>	(- E -)	L'appareil photo n'arrive pas à détecter la carte mémoire.	Mettez l'appareil photo hors tension et vérifiez que la carte mémoire est correctement insérée.	29
<b>Cette carte mémoire ne peut pas être utilisée. Elle est peut-être endommagée. Insérez une autre carte.</b>	 (clignote)	<ul style="list-style-type: none"> <li>• Erreur lors de l'accès à la carte mémoire.</li> <li>• Impossible de créer un nouveau dossier.</li> </ul>	<ul style="list-style-type: none"> <li>• Utilisez une carte mémoire agréée par Nikon.</li> <li>• Vérifiez que les contacts sont propres. Si la carte est endommagée, adressez-vous à un revendeur ou un représentant Nikon agréé.</li> <li>• Supprimez des fichiers après avoir sauvegardé toutes les images que vous souhaitez conserver sur un ordinateur ou un autre support, ou insérez une nouvelle carte mémoire.</li> </ul>	334 — 29, 189
	 (clignote)	L'appareil photo ne peut pas contrôler la carte Eye-Fi.	<ul style="list-style-type: none"> <li>• Vérifiez que le firmware de la carte Eye-Fi est à jour.</li> <li>• Copiez les fichiers contenus dans la carte Eye-Fi sur un ordinateur ou un autre support et formatez la carte, ou insérez une nouvelle carte.</li> </ul>	260 29, 31, 193
<b>Carte mémoire verrouillée en écriture. Déplacez le verrou en position « écriture ».</b>	 (clignote)	La carte mémoire est verrouillée (protégée contre l'écriture).	Faites coulisser le commutateur de protection en écriture de la carte sur la position « écriture ».	32
<b>Non disponible si la carte Eye-Fi est verrouillée.</b>	 (clignote)	La carte Eye-Fi est verrouillée (protégée contre l'écriture).		
<b>Cette carte n'est pas formatée. Formatez la carte.</b>	[F 0 r] (clignote)	La carte mémoire n'a pas été formatée pour pouvoir être utilisée dans cet appareil photo.	Formatez la carte mémoire ou insérez-en une autre.	29, 31
<b>L'horloge a été réinitialisée</b>	—	L'horloge de l'appareil photo n'est pas réglée.	Réglez l'horloge de l'appareil photo.	27, 253
<b>Impossible de mettre à jour le firmware du flash. Le flash est inutilisable. Veuillez contacter un représentant Nikon agréé.</b>	—	Le firmware du flash monté sur l'appareil photo n'a pas été correctement mis à jour.	Adressez-vous à un représentant Nikon agréé.	—
<b>Impossible de démarrer le mode de visée écran. Veuillez patienter.</b>	—	La température interne de l'appareil photo est trop élevée.	Laissez refroidir les circuits internes avant de reprendre la visée écran ou l'enregistrement vidéo.	64

Indicateur		Problème	Solution	📖
Moniteur	Écran de contrôle			
Le dossier ne contient aucune image.	—	La carte mémoire ou les dossiers sélectionnés pour la visualisation ne contiennent aucune image.	Sélectionnez un dossier contenant des images dans le menu <b>Dossier de visualisation</b> ou insérez une carte mémoire contenant des images.	29, 207
Toutes les images sont cachées.	—	Toutes les photos du dossier actuel sont masquées.	Aucune image ne peut être affichée tant qu'un autre dossier n'a pas été sélectionné ou que l'option <b>Cacher les images</b> n'a pas été réglée pour permettre de voir au moins une image.	208
Impossible d'afficher ce fichier.	—	Le fichier a été créé ou modifié par un ordinateur ou par un appareil photo d'une autre marque, ou le fichier est corrompu.	Le fichier ne peut pas être visualisé sur l'appareil photo.	—
Impossible de sélectionner ce fichier.	—	L'image sélectionnée ne peut pas être retouchée.	Les images créées avec d'autres appareils ne peuvent pas être retouchées.	262
Cette vidéo ne peut pas être éditée.	—	La vidéo ne peut pas être éditée.	<ul style="list-style-type: none"> <li>Les vidéos créées avec d'autres périphériques ne peuvent pas être éditées.</li> <li>La durée des vidéos doit être d'au moins deux secondes.</li> </ul>	— 71
Vérifiez l'imprimante.	—	Erreur d'imprimante.	Vérifiez l'imprimante. Pour reprendre l'impression, sélectionnez l'option <b>Continuer</b> (si disponible).	196 *
Vérifiez le papier.	—	Le papier dans l'imprimante n'est pas au format sélectionné.	Insérez du papier au bon format, puis sélectionnez l'option <b>Continuer</b> .	196 *
Bourrage papier.	—	Le papier est coincé dans l'imprimante.	Décoincez le papier et sélectionnez <b>Continuer</b> .	196 *
Plus de papier.	—	Il n'y a plus de papier dans l'imprimante.	Insérez du papier au bon format, puis sélectionnez <b>Continuer</b> .	196 *
Vérifiez l'encre.	—	Erreur d'encre.	Vérifiez le niveau d'encre. Pour reprendre, sélectionnez <b>Continuer</b> .	196 *
Plus d'encre.	—	Il n'y a plus d'encre dans l'imprimante.	Remplacez l'encre et sélectionnez <b>Continuer</b> .	196 *

\* Pour en savoir plus, consultez le manuel de l'imprimante.



# Caractéristiques

## ■ Appareil photo numérique Nikon D610

<b>Type</b>	
Type	Appareil photo reflex numérique
Monture d'objectif	Monture Nikon F (avec couplage AF et contacts AF)
Angle de champ effectif	Format Nikon FX
<b>Pixels effectifs</b>	
Pixels effectifs	24,3 millions
<b>Capteur d'image</b>	
Capteur d'image	Capteur CMOS 35,9 × 24,0 mm
Nombre total de pixels	24,7 millions
Système de correction de la poussière	Nettoyage du capteur d'image, données de référence de correction de la poussière (logiciel Capture NX 2 optionnel requis)
<b>Stockage</b>	
Taille d'image (pixels)	<ul style="list-style-type: none"><li>• <b>Zone d'image FX (36×24)</b> 6016 × 4016 (L) 4512 × 3008 (M) 3008 × 2008 (S)</li><li>• <b>Zone d'image DX (24×16)</b> 3936 × 2624 (L) 2944 × 1968 (M) 1968 × 1312 (S)</li><li>• <b>Photos de format FX prises en mode vidéo en visée écran</b> 6016 × 3376 (L) 4512 × 2528 (M) 3008 × 1688 (S)</li><li>• <b>Photos de format DX prises en mode vidéo en visée écran</b> 3936 × 2224 (L) 2944 × 1664 (M) 1968 × 1112 (S)</li></ul>
Format de fichier	<ul style="list-style-type: none"><li>• <b>NEF (RAW)</b> : 12 ou 14 bits, compression sans perte ou compression</li><li>• <b>JPEG</b> : conforme au format JPEG baseline avec un taux de compression pour qualité fine (environ 1 : 4), normale (environ 1 : 8) ou basique (environ 1 : 16) (<b>Priorité à la taille</b>); possibilité de compression en <b>Qualité optimale</b></li><li>• <b>NEF (RAW)+JPEG</b> : la même photo enregistrée à la fois en format NEF (RAW) et en format JPEG</li></ul>
Système Picture Control	Standard, Neutre, Saturé, Monochrome, Portrait, Paysage ; possibilité de modifier le Picture Control sélectionné ; enregistrement de Picture Control personnalisés
Support d'enregistrement	Cartes mémoire SD (Secure Digital) ainsi que SDHC et SDXC conformes UHS-I
Double logement	Le logement 2 peut être utilisé pour le débordement ou la sauvegarde de la carte du logement 1 ou pour sauvegarder séparément les copies créées en mode NEF + JPEG ; les photos peuvent être copiées d'une carte à l'autre.
Système de fichiers	DCF (Design Rule for Camera File System) 2.0, DPOF (Digital Print Order Format), Exif (Exchangeable Image File Format for Digital Still Cameras) 2.3, PictBridge
<b>Visueur</b>	
Visueur	Visueur reflex avec pentaprisme à hauteur d'œil
Couverture de l'image	<ul style="list-style-type: none"><li>• <b>FX (36×24)</b> : environ 100 % horizontalement et verticalement</li><li>• <b>DX (24×16)</b> : environ 97 % horizontalement et verticalement</li></ul>
Grossissement	Environ 0,7 × (objectif 50 mm f/1.4 réglé sur l'infini, -1,0 d)
Dégagement oculaire	21 mm (-1,0 d ; de la surface centrale de l'oculaire de visée)



Viseur	
Réglage dioptrique	-3+1 d
Verre de visée	Verre BriteView Clear Matte Mark VIII de type B doté de délimiteurs de zone AF (possibilité d'afficher un quadrillage)
Miroir reflex	À retour rapide
Aperçu de la profondeur de champ	Appuyer sur la commande d'aperçu de profondeur de champ permet de diaphragmer l'ouverture de l'objectif sur la valeur sélectionnée par l'utilisateur (modes <b>A</b> et <b>M</b> ) ou par l'appareil photo (autres modes)
Ouverture de l'objectif	À retour instantané, contrôlée électroniquement
Objectif	
Objectifs compatibles	Compatible avec les objectifs AF NIKKOR, dont les objectifs de type G, E et D (avec certaines restrictions pour les objectifs PC) et les objectifs DX (utilisant la zone d'image DX 24 × 16 [1,5×]), les objectifs AI-P NIKKOR et les objectifs AI sans microprocesseur (modes d'exposition <b>A</b> et <b>M</b> uniquement). Il est impossible d'utiliser les objectifs IX NIKKOR, les objectifs pour le F3AF et les objectifs non AI.  Le télémètre électronique peut être utilisé avec les objectifs ayant une ouverture maximale égale ou plus grande que f/5.6 (le télémètre électronique prend en charge les 7 points AF centraux avec les objectifs ayant une ouverture maximale égale ou plus grande que f/8, et les 33 points AF centraux avec les objectifs ayant une ouverture maximale égale ou plus grande que f/6.8)
Obturbateur	
Type	Plan focal à translation verticale contrôlé électroniquement
Vitesse	$1/4000$ – 30 s par incréments de $1/3$ ou $1/2$ IL ; pose B ; pose T (nécessite la télécommande optionnelle ML-L3), X200
Vitesse de synchro. flash	$X = 1/200$ s ; synchronisé avec l'obturateur à une vitesse inférieure ou égale à $1/250$ s (la portée du flash diminue aux vitesses comprises entre $1/200$ et $1/250$ s)
Déclenchement	
Mode de déclenchement	<b>S</b> (vue par vue), <b>Cl</b> (continu basse vitesse), <b>Ch</b> (continu haute vitesse), <b>Q</b> (déclenchement discret), <b>Qc</b> (déclenchement continu silencieux), $\odot$ (retardateur), $\blacksquare$ (télécommande), <b>MUP</b> (levée du miroir)
Cadence de prise de vue	1–5 vps ( <b>Cl</b> ), 6 vps ( <b>Ch</b> ) ou 3 vps ( <b>Qc</b> )
Retardateur	2 s, 5 s, 10 s, 20 s ; 1–9 vues par intervalles de 0,5, 1, 2 ou 3 s
Modes de déclenchement par télécommande	Télécommande temporisée, télécommande instantanée, levée du miroir
Exposition	
Mesure	Mesure de l'exposition TTL à l'aide du capteur RVB 2016 photosites
Méthode de mesure	<ul style="list-style-type: none"> <li>• <b>Matricielle</b> : mesure matricielle couleur 3D II (objectifs type G, E et D) ; mesure matricielle couleur II (autres objectifs à microprocesseur) ; mesure matricielle couleur disponible avec les objectifs sans microprocesseur si l'utilisateur fournit les données de l'objectif</li> <li>• <b>Pondérée centrale</b> : la mesure est effectuée à 75% sur un cercle de 12 mm au centre du cadre. Le diamètre de ce cercle peut être modifié pour 8, 15 ou 20 mm, ou la pondération peut se faire sur une moyenne de l'ensemble du cadre (les objectifs sans microprocesseur utilisent le cercle de 12 mm ou la moyenne du cadre)</li> <li>• <b>Spot</b> : la mesure s'effectue sur un cercle de 4 mm (environ 1,5 % du cadre) centré sur le point AF sélectionné (sur le point AF central en cas d'utilisation d'un objectif sans microprocesseur)</li> </ul>
Plage (100 ISO, objectif f/1.4, 20°C)	<ul style="list-style-type: none"> <li>• <b>Mesure matricielle ou pondérée centrale</b> : 0–20 IL</li> <li>• <b>Mesure spot</b> : 2–20 IL</li> </ul>



Exposition	
<b>Couplage de la mesure d'exposition</b>	Microprocesseur et AI couplés
<b>Mode</b>	Automatique (AUTO auto;  auto (flash désactivé)); scène ( portrait;  paysage;  enfants;  sport;  gros plan;  portrait de nuit;  paysage de nuit;  fête/intérieur;  plage/neige;  coucher de soleil;  aurore/crépuscule;  animaux domestiques;  bougie;  floraison;  couleurs d'automne;  aliments;  silhouette;  high key;  low key); auto programmé avec décalage du programme (P); auto à priorité vitesse (S); auto à priorité ouverture (A); manuel (M); U1 (réglages utilisateur 1); U2 (réglages utilisateur 2)
<b>Correction de l'exposition</b>	-5 – +5 IL par incréments de 1/3 ou 1/2 IL en modes P, S, A et M
<b>Bracketing de l'exposition</b>	2–3 vues par incréments de 1/3, 1/2, 2/3, 1, 2 ou 3 IL
<b>Bracketing du flash</b>	2–3 vues par incréments de 1/3, 1/2, 2/3, 1, 2 ou 3 IL
<b>Bracketing de la balance des blancs</b>	2–3 vues par incréments de 1, 2 ou 3
<b>Bracketing du D-Lighting actif</b>	2 vues en utilisant la valeur sélectionnée pour l'une, ou 3 vues à l'aide de valeurs prédéfinies pour toutes les vues
<b>Mémorisation de l'exposition</b>	Luminosité mémorisée à l'aide de la commande AE-L/AF-L
<b>Sensibilité ISO (indice d'exposition recommandé)</b>	100 – 6400 ISO par incréments de 1/3 ou 1/2 IL. Réglable à environ 0,3, 0,5, 0,7 ou 1 IL (équivalent 50 ISO) en-dessous de 100 ISO et à environ 0,3, 0,5, 0,7, 1 ou 2 IL (équivalent 25600 ISO) au-dessus de 6400 ISO; contrôle de sensibilité auto disponible
<b>D-Lighting actif</b>	<b>Automatique, Très élevé, Élevé, Normal, Faible, Désactivé</b>
Mise au point	
<b>Autofocus</b>	Module autofocus Nikon Multi-CAM 4800 à détection de phase TTL, réglage précis, 39 points AF (comprenant 9 capteurs en croix; les 33 points AF centraux sont disponibles aux ouvertures plus petites que f/5.6 et plus grandes que f/8, tandis que les 7 points AF centraux sont disponibles à f/8); illuminateur d'assistance AF (portée d'environ 0,5–3 m)
<b>Plage de détection</b>	-1 – +19 IL (100 ISO, 20 °C)
<b>Pilotage de l'objectif</b>	<ul style="list-style-type: none"> <li><b>Autofocus (AF)</b>: AF ponctuel (AF-S); AF continu (AF-C); sélection automatique AF-S/AF-C (AF-A); suivi de mise au point activé automatiquement si le sujet est en mouvement</li> <li><b>Mise au point manuelle (M)</b>: le télémètre électronique peut être utilisé</li> </ul>
<b>Point AF</b>	Choix entre 39 ou 11 points AF
<b>Mode de zone AF</b>	AF point sélectif; AF zone dynamique à 9, 21 ou 39 points, suivi 3D, AF zone automatique
<b>Mémorisation de la mise au point</b>	La mise au point peut être mémorisée en appuyant sur le déclencheur à mi-course (AF ponctuel) ou en appuyant sur la commande AE-L/AF-L
Flash	
<b>Flash intégré</b>	AUTO       : flash automatique avec ouverture automatique P, S, A, M, : ouverture manuelle à l'aide de la commande d'ouverture
<b>Nombre guide</b>	Environ 12, 12 avec flash manuel (m, 100 ISO, 20°C)
<b>Contrôle du flash</b>	TTL: le contrôle de flash i-TTL effectué à l'aide du capteur RVB 2016 photosites est disponible avec le flash intégré et les flashes SB-910, SB-900, SB-800, SB-700, SB-600, SB-400 ou SB-300; le dosage automatique flash/ambiance i-TTL pour reflex numérique est utilisé avec la mesure matricielle et la mesure pondérée centrale, le contrôle de flash i-TTL standard pour reflex numérique est utilisé avec la mesure spot

<b>Flash</b>	
<b>Mode de flash</b>	Automatique, automatique avec atténuation des yeux rouges, synchro lente automatique, synchro lente automatique avec atténuation des yeux rouges, dosage flash/ambiance, atténuation des yeux rouges, synchro lente, synchro lente avec atténuation des yeux rouges, synchro lente sur le second rideau, synchro sur le second rideau, désactivé ; synchro ultra-rapide Auto FP possible
<b>Correction du flash</b>	-3 – +1 IL par incréments de $\frac{1}{3}$ ou $\frac{1}{2}$ IL
<b>Témoin de disponibilité du flash</b>	S'allume lorsque le flash intégré ou le flash optionnel est complètement recyclé ; clignote après le déclenchement du flash à pleine intensité
<b>Griffe flash</b>	ISO 518 à contact direct avec contacts de synchronisation et de données ; verrouillage de sécurité
<b>Système d'éclairage créatif Nikon (CLS)</b>	Système évolué de flash asservi sans fil fonctionnant avec le flash intégré, le SB-910, SB-900, SB-800 ou SB-700 comme flash principal et le SB-600 ou SB-R200 comme flashes asservis, ou le SU-800 comme contrôleur ; le flash intégré peut servir de flash principal en mode contrôleur ; synchronisation ultra-rapide Auto FP et mode lampe pilote possibles avec tous les flashes compatibles CLS à l'exception des SB-400 et SB-300 ; communication des informations colorimétriques du flash et mémorisation FV possibles avec tous les flashes compatibles CLS
<b>Prise synchro</b>	Adaptateur de prise de synchronisation AS-15 (disponible séparément)
<b>Balance des blancs</b>	
<b>Balance des blancs</b>	Automatique (2 types), incandescent, fluorescent (7 types), ensoleillé, flash, nuageux, ombre, pré-réglage manuel (vous pouvez sauvegarder jusqu'à 4 valeurs), choisir température de couleur (2500 K–10000 K), tous disponibles avec réglage précis.
<b>Visée écran</b>	
<b>Modes</b>	Prise de vue en visée écran (photos), vidéo en visée écran (vidéos)
<b>Pilotage de l'objectif</b>	<ul style="list-style-type: none"> <li>• <b>Autofocus (AF)</b> : AF ponctuel (AF-S) ; AF permanent (AF-F)</li> <li>• <b>Mise au point manuelle (M)</b></li> </ul>
<b>Mode de zone AF</b>	AF priorité visage, AF zone large, AF zone normale, AF suivi du sujet
<b>Autofocus</b>	AF à détection de contraste sur l'ensemble du cadre (l'appareil photo sélectionne automatiquement le point AF lorsque AF priorité visage ou AF suivi du sujet est sélectionné)
<b>Vidéo</b>	
<b>Mesure</b>	Mesure de l'exposition TTL à l'aide du capteur d'image principal
<b>Méthode de mesure</b>	Matricielle
<b>Taille d'image (pixels) et cadence de prise de vue</b>	<ul style="list-style-type: none"> <li>• 1920 × 1080 ; 30 p (progressif), 25 p, 24 p</li> <li>• 1280 × 720 ; 60 p, 50 p, 30 p, 25 p</li> </ul> Les cadences de prise de vue pour 60 p, 50 p, 30 p, 25 p et 24 p sont respectivement de 59,94, 50, 29,97, 25 et 23,976 vps ; options autorisant les deux qualités d'image ★ élevée et normale
<b>Format de fichier</b>	MOV
<b>Compression vidéo</b>	H.264/MPEG-4 Advanced Video Coding
<b>Format d'enregistrement audio</b>	PCM linéaire
<b>Dispositif d'enregistrement audio</b>	Microphone intégré mono ou microphone externe stéréo ; possibilité de régler la sensibilité
<b>Autres options</b>	Ajout de repère, mode accéléré



<b>Moniteur</b>	
<b>Moniteur</b>	ACL TFT polysilicium basse température, 8 cm (3,2 pouces), environ 921k pixels (VGA), avec angle de visualisation de 170 ° environ, couverture de l'image de visée de 100% et réglage automatique de la luminosité avec le détecteur de luminosité ambiante
<b>Visualisation</b>	
<b>Visualisation</b>	Visualisation plein écran et par imagerie (4, 9 ou 72 images ou par calendrier) avec fonction loupe, lecture des vidéos, diaporama photo et/ou vidéo, histogramme, hautes lumières, informations sur les photos, affichage des données GPS et rotation automatique des images
<b>Interface</b>	
<b>USB</b>	USB Hi-Speed
<b>Sortie HDMI</b>	Connecteur HDMI à mini-broches de type C
<b>Prise pour accessoires</b>	<b>Télécommande filaire</b> : MC-DC2 (disponible séparément) <b>Module GPS</b> : GP-1/GP-1A (disponibles séparément)
<b>Entrée audio</b>	Fiche jack mini stéréo (3,5 mm de diamètre ; entrée alimentée)
<b>Sortie audio</b>	Fiche jack mini stéréo (3,5 mm de diamètre)
<b>Langues disponibles</b>	
<b>Langues disponibles</b>	Allemand, anglais, arabe, chinois (simplifié et traditionnel), coréen, danois, espagnol, finnois, français, grec, hindi, hongrois, indonésien, italien, japonais, néerlandais, norvégien, polonais, portugais (Portugal et Brésil), roumain, russe, suédois, tchèque, thaï, turc, ukrainien
<b>Alimentation</b>	
<b>Accumulateur</b>	Un accumulateur Li-ion EN-EL15 ; il est également possible d'utiliser des accumulateurs EN-EL15b et EN-EL15a
<b>Poignée-alimentation</b>	Poignée-alimentation MB-D14 optionnelle avec un accumulateur Nikon Li-ion EN-EL15 ou six piles AA alcalines, NiMH ou lithium. Il est également possible d'utiliser des accumulateurs EN-EL15b et EN-EL15a.
<b>Adaptateur secteur</b>	Adaptateur secteur EH-5b ; nécessite le connecteur d'alimentation EP-5B (disponibles séparément)
<b>Filetage pour fixation sur trépied</b>	
<b>Filetage pour fixation sur trépied</b>	1/4 pouce (ISO 1222)
<b>Dimensions/poids</b>	
<b>Dimensions (L x H x P)</b>	Environ 141 x 113 x 82 mm
<b>Poids</b>	Environ 840 g avec accumulateur et carte mémoire mais sans le bouchon de boîtier ; environ 760 g (boîtier seul)
<b>Conditions de fonctionnement</b>	
<b>Température</b>	0 °C–40 °C
<b>Humidité</b>	85% ou inférieure (sans condensation)

- Sauf indication contraire, tous les chiffres se rapportent à un appareil photo doté d'un accumulateur entièrement chargé et fonctionnant à la température préconisée par la CIPA (Camera and Imaging Products Association) : 23 ±3 °C.
- Nikon se réserve le droit de modifier les caractéristiques techniques du matériel ou des logiciels décrits dans ce manuel à tout moment et sans préavis. Nikon ne peut être tenu pour responsable des dommages résultant d'éventuelles erreurs contenues dans ce manuel.



<b>Chargeur d'accumulateur MH-25</b>	
<b>Entrée nominale (en Amérique du Nord)</b>	120 V CA, 60 Hz, 0,2 A
<b>Entrée nominale (dans les autres régions)</b>	100 à 240 V CA, 50/60 Hz, 0,23–0,12 A
<b>Puissance nominale</b>	8,4 V CC/1,2 A
<b>Accumulateurs acceptés</b>	Accumulateurs Li-ion Nikon EN-EL15b, EN-EL15a et EN-EL15
<b>Temps de charge</b>	Environ 2 heures et 35 minutes à une température ambiante de 25 °C avec un accumulateur entièrement déchargé
<b>Température de fonctionnement</b>	0 °C–40 °C
<b>Dimensions (L × H × P)</b>	Environ 91,5 × 33,5 × 71 mm, hors parties saillantes
<b>Longueur du câble d'alimentation</b>	Environ 1,8 m (Canada) ou 1,5 m (autres pays)
<b>Poids</b>	Environ 110 g, sans le câble d'alimentation et l'adaptateur de prise murale

<b>Accumulateur Li-ion EN-EL15</b>	
<b>Type</b>	Accumulateur lithium-ion (rechargeable)
<b>Capacité nominale</b>	7,0 V/1900 mAh
<b>Température de fonctionnement</b>	0 °C–40 °C
<b>Dimensions (L × H × P)</b>	Environ 40 × 56 × 20,5 mm
<b>Poids</b>	Environ 78 g, sans le cache-contacts

Nikon se réserve le droit de modifier les caractéristiques techniques du matériel ou des logiciels décrits dans ce manuel à tout moment et sans préavis. Nikon ne peut être tenu pour responsable des dommages résultant d'éventuelles erreurs contenues dans ce manuel.



ViewNX 2		
	Windows	Mac OS
<b>Microprocesseur</b>	<ul style="list-style-type: none"> <li>• <b>Photos</b> : Intel Celeron, Pentium 4, série Core, 1,6 GHz ou supérieur</li> <li>• <b>Vidéos (lecture)</b> : Pentium D 3,0 GHz ou supérieur ; Intel Core i5 ou supérieur recommandé pour lire des vidéos ayant une taille d'image égale ou supérieure à 1280 × 720 à une cadence de prise de vue de 30 vps ou supérieure, ou des vidéos ayant une taille d'image égale ou supérieure à 1920 × 1080</li> <li>• <b>Vidéos (édition)</b> : Intel Core i5 ou supérieur</li> </ul>	<ul style="list-style-type: none"> <li>• <b>Photos</b> : série Intel Core ou Xeon</li> <li>• <b>Vidéos (lecture)</b> : Core Duo, 2 GHz ou supérieur ; Intel Core i5 ou supérieur recommandé pour lire des vidéos ayant une taille d'image égale ou supérieure à 1280 × 720 à une cadence de prise de vue de 30 vps ou plus, ou des vidéos ayant une taille d'image égale ou supérieure à 1920 × 1080</li> <li>• <b>Vidéos (édition)</b> : Intel Core i5 ou supérieur</li> </ul>
<b>Système d'exploitation</b>	Versions préinstallées de Windows 8, Windows 7, Windows Vista et Windows XP ; remarque : les versions 64 bits de Windows XP ne sont pas prises en charge	OS X 10.8 ou 10.7, Mac OS X 10.6
<b>Mémoire (RAM)</b>	<ul style="list-style-type: none"> <li>• <b>Windows 8, Windows 7 ou Windows Vista</b> 32 bits : 1 Go ou plus (2 Go ou plus recommandés)</li> <li>• <b>Windows 8, Windows 7 ou Windows Vista</b> 64 bits : 2 Go ou plus (4 Go ou plus recommandés)</li> <li>• <b>Windows XP</b> : 512 Mo ou plus (2 Go ou plus recommandé)</li> </ul>	<ul style="list-style-type: none"> <li>• <b>OS X 10.8, 10.7</b> : 2 Go ou plus (4 Go ou plus recommandés)</li> <li>• <b>Mac OS X 10.6</b> : 1 Go ou plus (4 Go ou plus recommandés)</li> </ul>
<b>Espace disque</b>	1 Go au moins disponibles sur le disque de démarrage (3 Go ou plus recommandé)	
<b>Graphisme</b>	<b>Définition vidéo</b> : 1024 × 768 pixels (XGA) ou plus (1280 × 1024 pixels ou plus recommandés) <b>Couleur</b> : couleur 24 bits (True Color) ou plus	<b>Définition vidéo</b> : 1024 × 768 pixels (XGA) ou plus (1280 × 1024 pixels ou plus recommandés) <b>Couleur</b> : couleur 24 bits (millions of colors) ou plus



## ■ Normes prises en charge

- **DCF Version 2.0** : la norme DCF (Design Rule for Camera File System) est largement répandue dans le domaine des appareils photo numériques et garantit une compatibilité entre les différentes marques d'appareils.
- **DPOF** : le Digital Print Order Format (DPOF) est une norme industrielle qui permet aux photos d'être imprimées directement à partir de commandes d'impression sauvegardées sur la carte mémoire.
- **Exif version 2.3** : l'appareil photo prend en charge le format Exif (Exchangeable Image File Format for Digital Still Cameras) version 2.3, une norme qui permet d'utiliser les informations enregistrées avec les photos pour garantir une reproduction optimale des couleurs lors d'une impression sur une imprimante compatible Exif.
- **PictBridge** : cette norme, conçue conjointement par les fabricants d'appareils photo numériques et d'imprimantes, permet l'impression directe des photos sur une imprimante sans passer par un ordinateur.
- **HDMI** : l'interface High-Definition Multimedia Interface est une norme pour interface multimédia utilisée dans les composants électroniques et les périphériques AV grand public capables de transmettre des données audiovisuelles et des signaux de contrôle vers des périphériques compatibles HDMI via un seul câble de connexion.

### Informations concernant les marques commerciales

Mac OS et OS X sont des marques déposées d'Apple Inc. aux États-Unis et/ou dans d'autres pays. Microsoft, Windows et Windows Vista sont soit des marques déposées, soit des marques commerciales de Microsoft Corporation aux États-Unis et/ou dans d'autres pays. PictBridge est une marque commerciale. Les logos SD, SDHC et SDXC sont des marques commerciales de SD-3C, LLC. HDMI, le logo HDMI et High-Definition Multimedia Interface sont des marques commerciales ou des marques déposées de HDMI Licensing LLC.

## HDMI

Tous les autres noms de marques mentionnés dans ce manuel ou dans les autres documentations fournies avec votre matériel Nikon sont des marques commerciales ou des marques déposées de leurs détenteurs respectifs.



# Cartes mémoires agréées

L'appareil photo est compatible avec les cartes mémoire SD, SDHC et SDXC, dont les cartes SDHC et SDXC compatibles avec UHS-I. Pour l'enregistrement vidéo, il est recommandé d'utiliser des cartes SD de classe 6 ou supérieure ; l'utilisation de cartes plus lentes peut provoquer l'interruption de l'enregistrement. Lorsque vous choisissez des cartes que vous prévoyez d'utiliser dans des lecteurs de cartes, vérifiez qu'elles sont compatibles avec ces lecteurs. Prenez contact avec le fabricant pour obtenir des informations sur les caractéristiques, le fonctionnement et les restrictions concernant l'utilisation.





# Capacité des cartes mémoire

Le tableau suivant indique le nombre approximatif de photos qui peuvent être stockées sur une carte SanDisk Extreme Pro SDHC UHS-I de 8 Go avec différents réglages de qualité (□ 93), de taille (□ 95) et de zone d'image (en octobre 2013 ; □ 89).

## ■ Zone d'image FX (36×24) \*

Qualité d'image	Taille d'image	Taille du fichier <sup>1</sup>	Nombre d'images <sup>1</sup>	Capacité de la mémoire tampon <sup>2</sup>
NEF (RAW), Compression sans perte, 12 bits	—	23,4 Mo	190	21
NEF (RAW), Compression sans perte, 14 bits	—	29,2 Mo	147	14
NEF (RAW), Compression, 12 bits	—	20,7 Mo	258	26
NEF (RAW), Compression, 14 bits	—	25,4 Mo	215	14
JPEG fine <sup>3</sup>	Large	12,4 Mo	506	51
	Moyenne	7,4 Mo	853	100
	Petite	3,8 Mo	1600	100
JPEG normal <sup>3</sup>	Large	6,2 Mo	1000	90
	Moyenne	3,7 Mo	1600	100
	Petite	1,9 Mo	3200	100
JPEG basic <sup>3</sup>	Large	3,2 Mo	1900	100
	Moyenne	1,9 Mo	3200	100
	Petite	1,0 Mo	6300	100

\* Y compris les images prises avec les objectifs non DX lorsque **Activé** est sélectionné pour **Recadrage DX automatique**.



## ■ Zone d'image DX (24×16) \*

Qualité d'image	Taille d'image	Taille du fichier <sup>1</sup>	Nombre d'images <sup>1</sup>	Capacité de la mémoire tampon <sup>2</sup>
NEF (RAW), Compression sans perte, 12 bits	—	10,9 Mo	426	55
NEF (RAW), Compression sans perte, 14 bits	—	13,4 Mo	332	34
NEF (RAW), Compression, 12 bits	—	9,7 Mo	571	73
NEF (RAW), Compression, 14 bits	—	11,7 Mo	480	54
JPEG fine <sup>3</sup>	Large	5,9 Mo	1000	100
	Moyenne	3,7 Mo	1700	100
	Petite	2,2 Mo	2900	100
JPEG normal <sup>3</sup>	Large	3,0 Mo	2100	100
	Moyenne	1,9 Mo	3300	100
	Petite	1,1 Mo	5700	100
JPEG basic <sup>3</sup>	Large	1,5 Mo	4100	100
	Moyenne	1,0 Mo	6300	100
	Petite	0,6 Mo	10000	100

\* Y compris les images prises avec les objectifs DX lorsque **Activé** est sélectionné pour **Recadrage DX automatique**.

- 1 Tous les chiffres sont approximatifs. La taille du fichier dépend de la scène enregistrée.
- 2 Nombre maximal de photos pouvant être stockées dans la mémoire tampon à une sensibilité de 100 ISO. Diminue si **Qualité optimale** est sélectionné pour **Compression JPEG** (□ 94), si la sensibilité est réglée sur Hi 0,3 ou supérieure, ou si la réduction du bruit ou le contrôle automatique de la distorsion est activé.
- 3 Les chiffres sont donnés avec la **Compression JPEG** réglée sur **Priorité à la taille**. La sélection de l'option **Qualité optimale** augmente la taille de fichier des images JPEG ; le nombre d'images et la capacité de la mémoire tampon diminuent en conséquence.

### d6—Nombre de vues maximal (□ 230)

Le nombre maximal de photos pouvant être réalisées en une seule rafale peut être réglé sur n'importe quelle valeur comprise entre 1 et 100.

# Autonomie de l'accumulateur

Le nombre de vues pouvant être prises avec un accumulateur entièrement chargé varie en fonction de l'état de l'accumulateur, de la température et de la manière dont l'appareil photo est utilisé. Dans le cas des piles AA, la capacité varie également en fonction de la marque et des conditions de stockage ; certains types de piles ne peuvent pas être utilisés. Vous trouverez ci-dessous des chiffres donnés à titre indicatif pour l'appareil photo et la poignée-alimentation MB-D14.

- **Norme CIPA**<sup>1</sup>

**Un accumulateur EN-EL15<sup>2</sup> (appareil photo)** : environ 900 prises de vues

**Un accumulateur EN-EL15<sup>2</sup> (MB-D14)** : environ 900 prises de vues

**Six piles AA alcalines (MB-D14)** : environ 650 prises de vues

- **Norme Nikon**<sup>3</sup>

**Un accumulateur EN-EL15<sup>2</sup> (appareil photo)** : environ 3500 prises de vues

**Un accumulateur EN-EL15<sup>2</sup> (MB-D14)** : environ 3500 prises de vues

**Six piles AA alcalines (MB-D14)** : environ 1450 prises de vues

- **Vidéos**<sup>4</sup>

**Un accumulateur EN-EL15<sup>2</sup> (appareil photo)** : environ 110 minutes de séquences HD

**Un accumulateur EN-EL15<sup>2</sup> (MB-14)** : environ 110 minutes de séquences HD

**Six piles AA alcalines (MB-D14)** : environ 58 minutes de séquences HD

- 1 Mesure effectuée à 23 °C (±2 °C) avec un objectif AF-S NIKKOR 24–85 mm f/3.5–4.5G ED VR dans les conditions de test suivantes : objectif réglé de l'infini à la plage minimale et une photo prise avec les réglages par défaut toutes les 30 s ; déclenchement du flash une photo sur deux. Mode de visée écran non utilisé.
- 2 Il est également possible d'utiliser des accumulateurs EN-EL15b et EN-EL15a au lieu des EN-EL15.
- 3 Mesure effectuée à 20 °C avec un objectif AF-S NIKKOR 24–85 mm f/3.5–4.5G ED VR dans les conditions de test suivantes : qualité d'image réglée sur JPEG basique, taille d'image réglée sur **M** (moyenne), vitesse d'obturation de 1/250 s, déclencheur sollicité à mi-course pendant trois secondes et mise au point réglée de l'infini à la plage minimale trois fois ; après six prises de vues successives, le moniteur s'allume pendant cinq secondes avant de s'éteindre ; cycle répété après expiration de la temporisation du mode veille.
- 4 Mesure effectuée à 23 °C (±3 °C) avec l'appareil photo paramétré sur ses réglages par défaut et un objectif AF-S NIKKOR 24–85 mm f/3.5–4.5G ED VR dans les conditions préconisées par la CIPA (Camera and Imaging Products Association). Chaque vidéo peut durer jusqu'à 20 minutes (1080/30p et 1080/25p) et avoir une taille maximale de 4 Go. L'enregistrement peut s'arrêter avant que ces limites ne soient atteintes si la température de l'appareil photo est élevée.

L'autonomie de l'accumulateur diminue avec :

- l'utilisation du moniteur
- de longues sollicitations du déclencheur à mi-course
- des opérations de mise au point automatique répétées
- des prises de vues au format NEF (RAW)
- des vitesses d'obturation lentes
- Utilisation d'un module GPS GP-1/GP-1A
- l'utilisation d'une carte Eye-Fi
- l'utilisation d'un transmetteur sans fil pour mobile WU-1b
- l'utilisation du mode VR (réduction de vibration) avec les objectifs VR



































Pour une utilisation optimale des accumulateurs Nikon EN-EL15, respectez les recommandations suivantes :







- veillez à ce que les contacts de l'accumulateur restent propres. Des contacts sales peuvent réduire les performances de l'accumulateur.
- utilisez les accumulateurs immédiatement après leur charge. Les accumulateurs peuvent perdre leur charge s'ils restent inutilisés.



# Index

## Symboles

 (mode Automatique)..... 35, 36  
 (mode Auto (flash désactivé)).... 35, 36  
**SCENE** (Scène)..... 40  
 (Portrait)..... 41  
 (Paysage)..... 41  
 (Enfants)..... 41  
 (Sport)..... 41  
 (Gros plan)..... 42  
 (Portrait de nuit)..... 42  
 (Paysage de nuit)..... 42  
 (Fête/intérieur)..... 42  
 (Plage/neige)..... 43  
 (Coucher de soleil)..... 43  
 (Aurore/crépuscule)..... 43  
 (Animaux domestiques)..... 43  
 (Bougie)..... 44  
 (Floraison)..... 44  
 (Couleurs d'automne)..... 44  
 (Aliments)..... 44  
 (Silhouette)..... 45  
 (High key)..... 45  
 (Low key)..... 45  
**P** (Auto programmé)..... 75  
**S** (Auto à priorité vitesse)..... 76  
**A** (Auto à priorité ouverture)..... 77  
**M** (Manuel)..... 78  
**U1/U2**..... 81  
**S** (Vue par vue)..... 6, 83  
**CL** (Continu basse vitesse)..... 6, 83, 229  
**CH** (Continu haute vitesse)..... 6, 83  
**Q** (Déclenchement discret)..... 6, 83  
**Qc** (Déclenchement Qc)..... 6, 83  
 (Retardateur)..... 6, 83, 85  
 (Télécommande)..... 6, 83, 85  
**MUP** (Levée du miroir)..... 6, 83, 88  
 (AF priorité visage)..... 52  
 (AF zone large)..... 52  
 (AF zone normale)..... 52  
 (AF suivi du sujet)..... 52  
 (Matricielle)..... 109  
 (Pondérée centrale)..... 109, 226  
 (Spot)..... 109  
**AUTO** (Flash automatique) 144, 145  
 (Atténuation des yeux rouges). 144, 145  
**SLOW** (Synchro lente)..... 144, 145  
**REAR** (Synchro sur le second rideau)..... 144, 145  
 (Correction de l'exposition). 112  
 (Correction du flash)..... 148  
 (décalage du programme)..... 75

 Commande (Visée écran) 49, 57  
 Commande (Infos)..... 9, 11  
 Commutateur..... 2  
**WB** (Balance des blancs)..... 115  
**PRE** (Pré-réglage manuel) 115, 121  
**BKT** (Bracketing)..... 153, 178  
 (Aide)..... 18  
 (Indicateur de mise au point).... 38, 102, 103  
 (Mémoire tampon)..... 38, 84  
 (Témoin de disponibilité du flash)..... 39

## Chiffres

12 bits..... 94  
14 bits..... 94  
2016 photosites (capteur RVB)..... 146, 327  
3D (Suivi 3D)..... 99, 100

## A

Accélééré..... 168  
Accessoires..... 297  
Accumulateur. 21, 23, 35, 255, 331  
Accumulateur de l'horloge..... 28  
Adaptateur secteur..... 297, 299  
Adobe RVB..... 217  
AF..... 51–52, 97–102  
AF automatique..... 97  
AF continu..... 97, 221  
AF permanent..... 51  
AF point sélectif..... 99, 100  
AF ponctuel..... 51, 97, 221  
AF priorité visage..... 52  
AF suivi du sujet..... 52  
AF zone automatique..... 99, 100  
AF zone dynamique..... 99, 100  
AF zone large..... 52  
AF zone normale..... 52  
AF-A..... 97  
AF-C..... 97, 221  
AF-F..... 51  
Affichage des images..... 171, 177, 212  
Affichage des informations. 9, 231  
Affichage et réglage ISO..... 229  
AF-S..... 51, 97, 221  
Aide..... 18, 229  
Ajout de repère..... 60, 68, 247  
Ajouter des éléments (Menu personnalisé)..... 280  
**A-M** (Sélecteur de mode)..... 26  
Angle de champ..... 291  
Aperçu des données..... 184

Appuyer à fond sur le déclencheur 38, 39  
Appuyer sur le déclencheur à mi-course..... 38, 39  
Après effacement..... 212  
Assistance AF..... 223, 290, 296  
Atténuation des yeux rouges. 144, 145  
Auto à priorité ouverture..... 77  
Auto à priorité vitesse..... 76  
Auto programmé..... 75  
Autofocus..... 51–52, 97–102  
Automatique (Balance des blancs) 115  
Autonomie de l'accumulateur 337  
Avertissement du flash..... 231

## B

Bague de mise au point de l'objectif..... 25, 55, 103  
Balance des blancs..... 115, 156  
Bouchon d'objectif..... 25  
Bouchon de boîtier..... 3, 25, 298  
Bouton OK (Mode prise de vue)..... 241  
Bracketing..... 153, 241  
Bracketing automatique.. 153, 241  
Bracketing balance des blancs (Réglage du bracketing auto.)..... 156, 241  
Bracketing de l'exposition 153, 241  
Bracketing du D-Lighting actif 158, 241  
Bracketing du flash..... 153, 241  
Bulb (pose B)..... 78, 79

## C

Câble USB..... 194, 196  
Cacher les images..... 208  
Cadence prise de vue en CL..... 229  
Camera Control Pro 2..... 298  
Capacité des cartes mémoire.. 335  
Capteur de luminosité ambiante 4  
Capture NX 2..... 94, 251, 253, 298  
Carte mémoire 29, 31, 96, 250, 334, 335  
CEC..... 205  
Chargement de l'accumulateur..... 21–22  
Choisir la zone d'image..... 90, 91  
Choisir le début/la fin..... 69  
Choisir température couleur (Balance des blancs)..... 115, 120  
CLS..... 293  
Coloriage..... 275

Commande **AE-L/AF-L** 102, 110, 244, 248

Commande aperçu .....77, 244, 248

Commande aperçu de la profondeur de champ 60, 77, 241, 244, 248

Commande d'enregistrement vidéo .....58

Commande d'impression DPOF .... 202

Commande de déverrouillage du sélecteur de mode ..... 5

Commande de déverrouillage du sélecteur du mode de déclenchement ..... 6, 83

Commande de mode AF 51, 52, 98, 100

Commande **Fn** .... 92, 149, 174, 242, 247

Commande lâchée + molette . 246

Commandes de l'appareil photo... 92

Commutateur du mode de mise au point ..... 25, 26, 103

Commutateur du mode de réduction de vibration .....25

Commutateur marche-arrêt..... 1

Comparaison côte à côte ..... 279

Compression (Type).....94

Compression JPEG.....94

Compression sans perte (Type).94

Connecteur d'alimentation ..... 297, 299

Connecteur HDMI à mini-broches 2

Connecteur pour microphone externe.....2

Contacts du microprocesseur .287

Continu basse vitesse.....6, 83, 229

Continu haute vitesse ..... 6, 83

Contrôle auto. de la distorsion 217

Contrôle de la distorsion ..... 274

Contrôle du flash intégré ..... 236

Contrôle du périphérique (HDMI) . 205

Contrôle du vignetage.....218

Contrôle sensibilité auto. .... 107

Copier des image(s) .....209

Copyright.....182, 256

Correction d'exposition ....112, 225

Correction des yeux rouges .... 264

Correction du flash ..... 148

Correction expo. pour flash..... 240

Couleur sélective.....277

Couleurs froides (Monochrome)... 266

**D**

Date et heure..... 27, 253

Date/heure (PictBridge).....198

DCF.....333

Débit binaire ..... 65

Débordement (Rôle de la carte du logement 2)..... 96

Décalage du programme ..... 75

Déclenchement discret.....6, 83

Déclenchement Qc.....6, 83

Déclencheur. 38, 39, 102, 110, 226, 248

Délimiteurs de zone AF.....8, 33

Dessin couleur.....275

Destination (Paramètres vidéo) 65

Détecteur de luminosité ambiante 53, 250

Diaporama.....213

D-Lighting .....264

D-Lighting actif .....137, 158

Données de prise de vue.....182

Données GPS ..... 183

Dossier de stockage .....215

Dossier de visualisation .....207

DPOF.....199, 202, 333

Durée de la télécommande.....228

DX (24 × 16) 1.5 ×.....63, 90

**E**

Écart d'exposition ..... 140

Échantillonnage NEF (RAW) ..... 94

Échelle des focales..... 25

Éclairage du point AF ..... 222

Éclairage écran de contrôle..2, 231

Écouteurs .....61, 62

Écran de contrôle.....7

Éditer la vidéo ..... 69

Effacer ..... 47, 189

Effacer l'image en cours.....47, 189

Effacer les images sélectionnées... 190

Effacer toutes les images ..... 190

Effet miniature .....276

Effets de filtres..... 132, 133, 267

Enregistrement NEF (RAW)..... 94

Enregistrer la vue sélectionnée 69, 72

Enregistrer les réglages de l'appareil photo .....257

Enregistrer réglages utilisateur. 81

Enregistrer/charger réglages..257

Ensoleillé (Balance des blancs) 115

Équilibre colorimétrique ..... 268

Espace colorimétrique ..... 217

Exif .....217, 333

Exposition ..... 74, 109-113

Exposition auto. & flash (Réglage du bracketing auto.).....153, 241

Extinction du moniteur..... 228

**F**

Filtre couleurs chaudes (Effets de filtres) .....267

Filtre étoiles (Effets de filtres) ..267

Fisheye .....274

Fixation de l'objectif ..... 25

Flash..... 39, 143, 144, 148, 149, 292

Flash (Balance des blancs) ..... 115

Flash automatique..... 145

Flash intégré .....39, 143, 288

Flash i-TTL standard pour reflex numérique.....146

Flash optionnel.....237, 292

Flash seulement (Réglage bracketing auto).....153, 241

Flash stroboscopique ..... 236

Flou (Effets de filtres) .....267

Fluorescent (Balance des blancs) .. 115

Focale .....173, 291

Fonction Loupe ..... 187

Format.....265

Format de base DX (vidéo) ..... 63

Format de commande d'impression numérique (DPOF) . 199, 202, 333

Format de la date.....27, 253

Format du papier (PictBridge). 198

Format DX..... 89, 90

Format FX ..... 89, 90

Format vidéo de base FX.....63

Formater la carte .....31, 250

Fuseau horaire .....27, 253

Fuseau horaire et date .....27, 253

FX (36 × 24) 1.0 ×..... 90

**G**

Gérer le Picture Control ..... 134

GPS .....175, 183

Grande plage dynamique (HDR).... 139

Griffe flash.....292

**H**

H.264..... 329

Haute définition .....204, 333

Hautes lumières..... 180, 209

Haut-parleur ..... 3, 4

HDMI .....56, 64, 204, 333

HDMI-CEC .....205

Heure d'été.....27, 253

Hi (Sensibilité) ..... 106

Histogramme..... 180, 181, 209



Horizon virtuel ..... 55, 62, 243, 258  
Horloge ..... 27, 253

## I

Illuminateur d'assistance AF .... 223  
Impression ..... 196  
Impression (DPOF) ..... 199  
Impression de l'index ..... 199  
Imprimer la sélection ..... 199  
Incandescent (Balance des blancs)  
115 .....  
Inclinaison ..... 258  
Incrément de l'exposition ..... 224  
Incrément de la sensibilité ..... 224  
Indicateur d'exposition ..... 78  
Indicateur de mise au point ..... 38,  
102, 103  
Informations ..... 9, 179  
Informations de l'accumulateur .....  
255  
Informations sur la visualisation ....  
179, 209  
Informations sur les photos .... 179,  
209  
Intensificateur bleu (Effets de  
filtres) ..... 267  
Intensificateur rouge (Effets de  
filtres) ..... 267  
Intensificateur vert (Effets de  
filtres) ..... 267  
Intervalle (Diaporama) ..... 213  
Intervalloètre ..... 164  
Inverser les indicateurs ..... 246  
i-TTL ..... 143, 146, 237

## J

JPEG ..... 93  
JPEG basic ..... 93  
JPEG fine ..... 93  
JPEG normal ..... 93

## L

L (large) ..... 63, 95  
Lancer l'impression (PictBridge) ....  
198, 201  
Langue (Language) ..... 27, 253  
Légende des images ..... 253  
Levée du miroir ..... 6, 83, 88  
Levée du miroir (mode de  
télécommande) ..... 85  
Lissage ..... 141  
Lo (Sensibilité) ..... 106  
Logement ..... 30, 96, 178  
Logement et dossier de  
visualisation ..... 178  
Luminosité du moniteur ..... 250

## M

M (moyen) ..... 63, 95  
Manuel ..... 78, 103  
Manuel (Contrôle du flash intégré)  
236 .....  
Marge (PictBridge) ..... 198  
Matricielle ..... 109  
MB-D14 ..... 232, 233, 247, 255, 297  
Mémo expo par déclencheur .. 226  
Mémoire tampon ..... 38, 84  
Mémorisation de l'exposition .. 110  
Mémorisation de l'exposition  
automatique ..... 110  
Mémorisation de la mise au point  
102 .....  
Mémorisation expo. seulement  
(Réglage du bracketing auto.) .....  
153, 241  
Mémorisation exposition ..... 110  
Mémorisation FV ..... 149  
Menu Configuration ..... 249  
Menu personnalisé ..... 280  
Menu Prise de vue ..... 214  
Menu Retouche ..... 261  
Menu Visualisation ..... 207  
Mesure ..... 109  
Microphone ..... 3, 61, 62, 65  
Microphone externe ..... 61, 65  
Mired ..... 119  
Miroir ..... 85, 88, 303  
Mise au point manuelle ..... 55, 103  
Mode autofocus ..... 51, 97  
Mode contrôleur ..... 237  
Mode de déclenchement ..... 6, 83  
Mode de déclenchement en  
continu ..... 6, 83  
Mode de flash ..... 144, 145  
Mode de mise au point ..... 51, 97  
Mode de zone AF ..... 52, 99  
Mode lampe pilote ..... 241  
Mode Scène ..... 40  
Mode télécommande ..... 85  
Molette de commande principale  
12 .....  
Molette de commande secondaire  
12 .....  
Moniteur ..... 46, 49, 177, 250  
Monochrome ..... 129, 266  
Monture d'objectif ..... 3, 26, 103

## N

NEF (RAW) ..... 93, 94, 216, 271  
Nettoyer le capteur d'image .... 301  
Neutre (Régler le Picture Control).  
129 .....  
Nikon Transfer 2 ..... 193, 194

Noir et blanc (Monochrome) ... 266  
Nom de fichier ..... 216  
Nombre de points AF ..... 223  
Nombre de prises de vues ..... 337  
Nombre de vues maximal ..... 230  
Nuageux (Balance des blancs). 115

## O

Objectif ..... 25–26, 172, 259, 285  
Objectif à microprocesseur 26, 285  
Objectif de type D ..... 285, 287  
Objectif de type E ..... 285, 287  
Objectif de type G ..... 285, 287  
Objectif sans microprocesseur .....  
172, 285, 288  
Objectifs compatibles ..... 285  
Oculaire du viseur ..... 86  
Ombre (Balance des blancs) ..... 115  
Options de visualisation ..... 209  
Ordinateur ..... 193  
Ordonner les éléments (Menu  
personnalisé) ..... 282  
Ordre d'alimentation ..... 233  
Ouverture ..... 74, 77–78  
Ouverture maximale 103, 147, 296  
Ouverture minimale ..... 26, 73

## P

Paramètres vidéo ..... 65  
Paysage (Régler le Picture Control)  
129 .....  
Perso. molettes commande ..... 245  
Perspective ..... 275  
Photo de correction poussière 251  
Photo si carte absente ? ..... 246  
PictBridge ..... 196, 333  
Picture Control ..... 129, 131  
Poignée-alimentation .... 232, 233,  
247, 255, 297  
Point AF .. 38, 52, 99, 101, 103, 222,  
223 .....  
Pondérée centrale ..... 109, 226  
Portée du flash ..... 147  
Portrait (Régler le Picture Control)  
129 .....  
Pré-éclair pilote ..... 146, 149  
Pré-réglage manuel (Balance des  
blancs) ..... 115, 121  
Priorité à la taille (Compression  
JPEG) ..... 94  
Prise de vue en visée écran ..... 49  
Prise pour accessoires ..... 298  
Profondeur de champ ..... 77  
Programme d'exposition ..... 315  
Protecteur de l'oculaire du viseur..  
86 .....  
Protection des photos ..... 188

Protège-moniteur .....17

## Q

Quadrillage dans le viseur .....229

Qualité d'image .....93

Qualité optimale (Compression JPEG) .....94

Qualité vidéo (Paramètres vidéo).. 65

## R

Rafale ..... 162, 230, 242

RAW logmt 1 - JPEG logmt 2 (Rôle de la carte du logement 2).....96

Recadrage DX automatique.89,91

Recadrer .....265

Redimensionner .....272

Redresser.....274

Réduction du bruit .....218

Réduction du bruit ISO .....218

Réduction du scintillement.....252

Réglage de la netteté du viseur33, 297

Réglage de la sensibilité.....107

Réglage dioptrique .....33, 297

Réglage du bracketing auto. ....241

Réglage précis de l'AF.....259

Réglage précis de la balance des blancs .....117

Réglage précis expo. opti.....226

Réglages disponibles .....309

Réglages par défaut 151, 214, 221, 312

Réglages personnalisés .....219

Réglages récents .....283

Réglages utilisateur.....81

Régler  pour la MB-D14.....247

Régler commande AE-L/AF-L. 244, 248

Régler commande d'aperçu....244, 248

Régler la commande Fn.....242, 247

Régler le déclencheur .....248

Régler le Picture Control .....129

Réinitialisation par deux commandes .....151

Réinitialiser .....151, 214, 221

Réinitialiser menu Prise de vue214

Réinitialiser régl. utilisateur.....82

Réinitialiser réglages perso. ....221

Repère de la focale .....25

Repère du plan focal.....103

Repères de cadrage.....55, 62

Résolution de sortie (HDMI) .....205

Rétablissement des réglages par défaut .....151, 214, 221, 312

Retardateur .....6, 83, 85, 227

Retouche rapide .....273

Retrait de l'objectif de l'appareil photo .....26

Rétro-éclairage.....2, 231

Rognage des vidéos.....69

Rôle de la carte du logement 2. 96

Rotation auto. des images.....254

Rotation des images .....212

Rotation du point AF .....222

RVB .....180, 217

## S

S (petite).....63, 95

Saturé (Régler le Picture Control)... 129

Sauvegarde (Rôle de la carte du logement 2).....96

Sélecteur de mode .....5

Sélecteur de visée écran.....49, 57

Sélecteur du mode de déclenchement.....6, 83

Sélecteur du mode de mise au point .....51, 97

Sélectionner la date . 191, 199, 208

Sens du bracketing.....241

Sensibilité .....105, 107

Sensibilité maximale.....107

Sépia (Monochrome) .....266

Séquence numérique images. 230

Signal sonore .....228

Skylight (Effets de filtres).....267

Spot .....109

sRVB .....217

Standard (Régler le Picture Control).....129

Suivi de la mise au point ....97, 222

Suivi de mise au point.....97

Suivi MAP avec Lock-On .....222

Superposition des images .....269

Supprimer des éléments (Menu personnalisé) .....281

Surimpression .....160

Synchro lente .....144, 145

Synchro sur le premier rideau. 145

Synchro sur le second rideau . 145

Synchronisation ultra-rapide Auto FP .....234, 235

Système d'éclairage créatif .....293

Système de mesure de l'exposition .....39, 227

## T

Taille .....63, 95

Taille d'image .....95, 291

Taille d'image/cadence.....65

Télécommande.....6, 83, 85, 298

Télécommande filaire... 79, 88, 298

Télécommande instantanée (mode de télécommande).....85

Télécommande temporisée (mode de télécommande).....85

Téléviseur.....103

Témoin de disponibilité du flash... 39, 149, 296

Température de couleur .115, 116, 120

Temporisateur.....85, 164

Temporisation miroir levé .....231

Temporisation mode veille .....39, 175, 227

Time (pose T) .....253

Traitement NEF (RAW).....271

Transfert Eye-Fi .....260

Transmetteur sans fil pour mobile 298

Trépied.....3

Type d'accu./pile MB-D14.....232

Type d'image (Diaporama).....213

## U

USB .....194, 196

UTC .....27, 175, 183

Utiliser GPS pr régler horloge..175

## V

Valeur d'ouverture.....73, 77, 288

Verre de visée .....327

Verrouiller miroir/nettoyage....303

Version du firmware.....260

Vidéo en visée écran ..57, 247–248

Vidéos.....57, 247–248

ViewNX 2 .....193, 217

Virage .....132, 133

Visée écran .....49–56, 57–64

Viseur.....8, 33, 297, 326

Visualisation .....46, 177

Visualisation par calendrier .....186

Visualisation par planche d'imagettes .....185

Visualisation plein écran .....177

Vitesse d'obturation.....76, 78

Vitesse d'obturation flash 146, 235

Vitesse d'obturation mini.....107

Vitesse de synchro. flash .234, 235, 327

Volume.....67

Vue par vue .....6, 83

## Z

Zone d'image .....26, 63, 89, 91, 95



Il est interdit de reproduire une partie ou l'intégralité de ce manuel sous quelque forme que ce soit (à l'exception d'une brève citation dans un article ou un essai), sans autorisation écrite de NIKON CORPORATION.