

***Nikon***

CÁMARA DIGITAL

# COOLPIX A10

Manual de referencia



Es



<b>Introducción</b>	
<b>Partes de la cámara</b>	
<b>Preparación para el disparo</b>	
<b>Utilización de la cámara</b>	
<b>Funciones de disparo</b>	
<b>Utilización de los menús</b>	
<b>Conexión de la cámara a un televisor, ordenador o impresora</b>	
<b>Sección de referencia</b>	
<b>Notas técnicas e índice</b>	

# Introducción

## Lea esto primero

Gracias por adquirir la cámara digital Nikon COOLPIX A10. Antes de utilizar la cámara, lea la información que aparece en "Seguridad" (📖 vii-x) y familiarícese con la información incluida en este manual. Una vez leído, mantenga este manual a mano y consúltelo para mejorar el uso de su nueva cámara.

## Colocación de la correa de la cámara

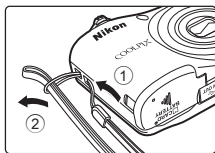

## Acerca de este manual





Para empezar a utilizar la cámara, consulte "Preparación para el disparo" (📖 6) y "Utilización de la cámara" (📖 13).

Para obtener más información acerca de los componentes de la cámara y la información que aparece en la pantalla, consulte "Partes de la cámara" (📖 1).

## Otra información

- Símbolos y convenciones

Para facilitar la búsqueda de la información que necesite, se han utilizado en este manual los siguientes símbolos y convenciones:

Icono	Descripción
	Este icono indica precauciones e información que debería leer antes de utilizar la cámara.
	Este icono indica notas e información que debería leer antes de utilizar la cámara.
	Estos iconos indican otras páginas con información relevante;  : "Sección de referencia",  : "Notas técnicas e índice."

- En este manual, la expresión "tarjetas de memoria" se refiere a las tarjetas de memoria SD, SDHC y SDXC.
- La expresión "ajuste predeterminado" se refiere al ajuste que viene establecido al adquirir la cámara.
- Los nombres de los elementos de menú que aparecen en la pantalla de la cámara y los nombres de los botones o mensajes que muestra la pantalla del ordenador aparecen en negrita.
- En este manual, algunas veces se omiten las imágenes de los ejemplos de pantalla para que se aprecien mejor los indicadores de esta.
- Es posible que tanto las ilustraciones como el contenido de la pantalla de este manual difieran con respecto a las de este producto.

# Información y precauciones

## Formación para toda la vida

Como parte del compromiso de “Formación para toda la vida” de Nikon en relación con la asistencia técnica y el aprendizaje de los productos que están en el mercado, se puede acceder a información en línea continuamente actualizada en los siguientes sitios web:

- Para los usuarios de EE.UU.: <http://www.nikonusa.com/>
- Para los usuarios de Europa: <http://www.europe-nikon.com/support/>
- Para los usuarios de Asia, Oceanía, Oriente Medio y África: <http://www.nikon-asia.com/>

Visite estos sitios web para estar al día sobre los productos, consejos, respuestas a las preguntas más frecuentes (FAQ) y asesoramiento general sobre la fotografía y la edición de imágenes digitales. También es posible solicitar información adicional al representante de Nikon de su zona. Visite el siguiente sitio web para encontrar información de contacto:

<http://imaging.nikon.com/>

## Utilice únicamente accesorios electrónicos de la marca Nikon

Las cámaras digitales Nikon COOLPIX se han diseñado de acuerdo con las normas más exigentes e incorporan una compleja serie de circuitos electrónicos. Solo los accesorios electrónicos de la marca Nikon (incluidos los cargadores de baterías, las baterías, los adaptadores de CA y los cables), aprobados por Nikon para su uso específico con esta cámara digital Nikon, han sido diseñados y verificados para cumplir los requisitos operativos y de seguridad de estos circuitos electrónicos.

**EL USO DE ACCESORIOS ELECTRÓNICOS QUE NO SEAN NIKON PUEDE CAUSAR DAÑOS EN LA CÁMARA E INVALIDAR LA GARANTÍA DE NIKON.**

Si desea más información sobre los accesorios de la marca Nikon, póngase en contacto con el distribuidor local autorizado de Nikon.

## Antes de tomar imágenes importantes

Antes de tomar imágenes en acontecimientos importantes (por ejemplo, en bodas o antes de llevársela de viaje), realice unas tomas de prueba para asegurarse de que la cámara funciona bien. Nikon no se hará responsable de los daños o pérdidas de ingresos que pueda ocasionar el mal funcionamiento del producto.

## Acerca de los manuales

- No está permitido reproducir, transmitir, transcribir, guardar en un sistema de recuperación ni traducir a cualquier idioma de cualquier forma y por cualquier medio, ninguna parte de los manuales suministrados con este producto sin la previa autorización por escrito de Nikon.
- Nikon se reserva el derecho de cambiar las especificaciones del hardware o del software descritas en estos manuales en cualquier momento y sin previo aviso.
- Nikon no se hará responsable de los daños derivados del uso de este producto.
- Aunque se ha hecho todo lo posible para asegurar que la información recogida en estos manuales sea precisa y completa, en caso de encontrar algún error u omisión, rogamos lo comunique al representante Nikon de su zona (las direcciones se proporcionan por separado).

## Aviso sobre la prohibición de realizar copias o reproducciones

Tenga en cuenta que el simple hecho de poseer material que haya sido copiado o reproducido digitalmente por medio de un escáner, una cámara digital u otro aparato es susceptible de ser sancionado por la ley.

### • Artículos cuya copia o reproducción está prohibida por la ley

No se pueden copiar ni reproducir billetes, monedas, valores, bonos del estado o bonos de autoridades locales, ni aunque dichas copias o reproducciones lleven estampada la palabra "Copia". Está prohibida la copia o reproducción de billetes, monedas o valores que estén en circulación en otro país. Salvo obtención de una autorización previa del Gobierno, está prohibida la copia o reproducción de sellos o postales sin usar emitidos por la Administración.

Está prohibida la copia o reproducción de sellos emitidos por la Administración, así como de documentos legales certificados.

### • Limitaciones sobre cierto tipo de copias y reproducciones

Las autoridades establecen ciertas limitaciones sobre la copia o reproducción de títulos emitidos por empresas privadas (acciones, letras de cambio, cheques, certificados de regalo, etc.), bonos de transporte o billetes, excepto cuando se necesita un mínimo de copias para el uso profesional de una empresa. Tampoco se pueden copiar ni reproducir pasaportes emitidos por el Estado, ni licencias emitidas por organismos públicos o grupos privados, ni carnés de identidad, pases o cheques de restaurante.

### • Cumplimiento del copyright

La copia o reproducción de trabajos creativos protegidos por derechos de autor, como libros, música, pinturas, grabados, mapas, dibujos, películas y fotografías, está regulada por leyes de copyright nacionales e internacionales. No utilice este producto para hacer copias ilegales o infringir las leyes de derechos de autor.

## Eliminación de los dispositivos de almacenamiento de datos

Se debe tener en cuenta que al borrar las fotografías de los dispositivos de almacenamiento de datos, como las tarjetas de memoria o la memoria integrada de la cámara, o al formatear no se borran por completo los datos originales de las fotografías. Algunas veces se pueden recuperar los archivos borrados de los dispositivos de almacenamiento descartados mediante un software que se puede encontrar en comercios, lo cual podría permitir un uso malicioso de los datos de las imágenes personales. Garantizar la intimidad de dichos datos es responsabilidad del usuario.

Antes de descartar un dispositivo de almacenamiento de datos o venderlo a otra persona, borre todos los datos utilizando un software de eliminación de datos, que se vende en comercios, o formatéelo y vuélvalo a llenar por completo con imágenes que no contengan información privada (por ejemplo, el cielo). Se debe tener cuidado de no producir lesiones ni daños a la propiedad cuando se destruyan los dispositivos de almacenamiento de datos.



## Seguridad

Para evitar estropear el producto Nikon o lesionar a otras personas o a usted mismo, lea todas estas instrucciones de seguridad antes de utilizar el equipo. Guárdelas en un lugar donde todas las personas que lo utilicen puedan leerlas.



Este icono indica una advertencia: información que debe leer antes de utilizar este producto Nikon para evitar posibles daños.

### ADVERTENCIAS

#### **En caso de funcionamiento defectuoso, apague el equipo**

Si observa que sale humo de la cámara o del adaptador de CA, o que desprenden un olor extraño, desconecte el adaptador de CA y retire las pilas inmediatamente con mucho cuidado de no quemarse. Si sigue utilizando el equipo, corre el riesgo de sufrir daños. Cuando haya retirado o desconectado la fuente de alimentación, lleve el equipo a un servicio técnico autorizado Nikon para su revisión.

#### **No desmonte el equipo**

Tocar las piezas interiores de la cámara o del adaptador de CA puede provocar daños. Las reparaciones las deben realizar únicamente los técnicos cualificados. Si como consecuencia de un golpe u otro

accidente, la cámara o el adaptador de CA se rompen y se abren, retire las pilas o desenchufe el adaptador de CA y, a continuación, lleve el producto a un servicio técnico autorizado Nikon para su revisión.

#### **No utilice la cámara ni el adaptador de CA en presencia de gas inflamable**

No utilice aparatos electrónicos si hay gas inflamable, ya que podría producirse una explosión o un incendio.

#### **Trate la correa de la cámara con cuidado**

Jamás coloque la correa alrededor del cuello de un bebé o de un niño.

### **Manténgalo fuera del alcance de los niños**

Deben extremarse las precauciones para evitar que los niños puedan meterse las baterías u otras piezas pequeñas en la boca.

### **No permanezca en contacto con la cámara, el cargador de la batería, o el adaptador de CA durante largos períodos de tiempo si los dispositivos están encendidos o en uso**

Algunas partes de los dispositivos estarán calientes. Dejar los dispositivos en contacto directo con la piel durante largos períodos de tiempo podría provocar quemaduras de primer grado.

### **No deje el producto donde quede expuesto a temperaturas extremadamente altas, como en un automóvil cerrado o bajo la luz directa del sol**

De lo contrario, podría ocasionar daños o un incendio.

### **Precauciones que se deben seguir al manipular pilas**

La manipulación incorrecta de las pilas podría dar lugar a fugas o a la explosión de las mismas. Respete las siguientes medidas de seguridad cuando maneje las pilas que se utilizan con este producto:

- Antes de sustituir las pilas, desconecte el aparato. Si utiliza un adaptador de CA, asegúrese de que está desenchufado.
- Utilice únicamente las pilas aprobadas para su uso con este producto (📖 7). No mezcle pilas nuevas y viejas o pilas de distintos tipos o fabricantes.
- En el caso de adquirir por separado baterías recargables de Ni-MH (níquel-hidruro metálico) EN-MH2 (EN-MH2-B2 o EN-MH2-B4) de Nikon, cargue y utilice cada una de ellas como un conjunto. No combine baterías de parejas diferentes.
- Las pilas recargables EN-MH2 deben utilizarse únicamente con cámaras digitales Nikon, y son compatibles con COOLPIX A10.
- Introduzca las pilas con la orientación correcta.
- No cortocircuite ni desmonte las pilas, ni intente quitar o romper el aislante o la cubierta.
- No exponga las pilas al fuego ni a un calor excesivo.

- No sumerja las pilas ni permita que se mojen.
- No las transporte ni guarde con objetos metálicos, como collares u horquillas.
- Cuando las pilas están completamente agotadas, son propensas a las fugas. Para evitar que el producto sufra daños, saque siempre las pilas cuando estén descargadas.
- Deje de utilizar las pilas si percibe cualquier cambio en las mismas, como una decoloración o una deformación.
- Si el líquido de las pilas entrara en contacto con la ropa o la piel, aclare inmediatamente con abundante agua.
- No toque el cable de corriente ni se acerque al cargador de baterías durante tormentas. De no seguir esta precaución, se podría provocar una descarga eléctrica.
- No dañe, modifique, doble ni tire del cable de corriente; tampoco lo coloque bajo objetos pesados ni lo exponga a fuentes de calor o al fuego. Si el aislante se estropeará y quedaran al aire los hilos, llévelo a un servicio técnico autorizado Nikon para su revisión. De lo contrario, se podría provocar una descarga eléctrica o un incendio.
- No toque el enchufe ni el cargador de baterías con las manos mojadas. Si lo hiciera, se podría provocar una descarga eléctrica.
- No utilice este producto con adaptadores de viaje diseñados para convertir de un voltaje a otro o con inversores de CC/CA. Si no se siguen estas precauciones el producto puede resultar dañado, sobrecalentarse y causar fuego.

 **Tenga en cuenta las siguientes precauciones cuando utilice el cargador de pilas (se vende por separado)**

- Manténgalo en un lugar seco. En caso contrario, se podría originar una descarga eléctrica o un incendio.
- El polvo de los contactos o alrededor de los mismos se deberá retirar con un trapo seco. Si no se limpian, se podría originar un incendio.

 **Utilice cables adecuados**

Cuando conecte cables a las tomas de entrada o de salida, utilice únicamente los cables suministrados o vendidos por Nikon con ese fin, cumpliendo así las regulaciones del producto.

 **No toque las piezas móviles del objetivo**

De no seguir esta precaución, se podría provocar una lesión.

 **Trate las piezas móviles con cuidado**

Tenga cuidado de que los dedos u otros objetos no queden atrapados por la tapa del objetivo o demás piezas móviles.

 **Precauciones al utilizar el flash**

La utilización del flash cerca de los ojos del sujeto puede provocar problemas temporales de visión. El flash no debería estar a una distancia inferior de 1 m (3 pie 4 pulg.) del sujeto. Se debe tener especial cuidado al fotografiar niños.

 **No utilice el flash con la ventana tocando a una persona o un objeto**

De lo contrario, se podría provocar una quemadura o un incendio.

 **Evite el contacto con el cristal líquido**

Si la pantalla se rompe, tenga cuidado de no hacerse daño con los cristales rotos y evite que el cristal líquido de la pantalla entre en contacto con la piel o se introduzca en los ojos o la boca.

 **Siga las instrucciones del personal de la aerolínea y del hospital**

## Avisos

### Aviso para clientes de los EE. UU.

#### **Declaración de la FCC sobre interferencias de RF**

Este equipo ha sido sometido a pruebas y se ha determinado que cumple con los límites para un dispositivo digital Clase B de acuerdo con el Apartado 15 de los reglamentos FCC. Estos límites se han establecido para proporcionar una protección razonable contra interferencias peligrosas en instalaciones residenciales. Este equipo genera, utiliza y puede emitir energía de radiofrecuencia, y si no se instala y utiliza como indican las instrucciones, puede causar interferencias en las comunicaciones por radio. Sin embargo, no se puede garantizar que no se produzcan interferencias en una instalación en concreto. Si este aparato causa interferencias en la recepción de la televisión o la radio, lo cual puede comprobarse encendiendo y apagando el equipo, se ruega al usuario que intente corregir las interferencias tomando alguna de las siguientes medidas:

- Reorientar o colocar en otro lugar la antena de recepción.

- Aumentar la separación entre el equipo y el aparato receptor.
- Conectar el equipo en un enchufe de un circuito diferente al que esté conectado el aparato receptor.
- Consultar al distribuidor o a un técnico experimentado de televisión/radio.

**Nikon****COOLPIX A10**

## **ADVERTENCIAS**

### **Modificaciones**

La FCC exige que se notifique al usuario que cualquier cambio o modificación realizado en este aparato que no haya sido aprobado expresamente por Nikon Corporation podría invalidar el derecho del usuario a utilizar el equipo.

## Cables de interfaz

Utilice los cables de interfaz que vende o suministra Nikon para este equipo. El uso de otros cables de interfaz podría hacer sobrepasar los límites de la sección 15 de la clase B de las normas de la FCC.

## Aviso para los clientes del Estado de California

### ADVERTENCIA

El manejo del cable de este producto le expondrá al plomo, un producto químico que el Estado de California considera que causa malformaciones u otros daños durante la gestación.

### ***Lávese las manos después de tocarlo.***

Nikon Inc.,  
1300 Walt Whitman Road, Melville,  
New York 11747-3064 EE. UU.  
Tel: 631-547-4200

## Aviso para los clientes de Canadá

CAN ICES-3 B / NMB-3 B

## Aviso para los clientes en Europa

Este símbolo indica que los equipos eléctricos y electrónicos deben ser desechados por separado.



La nota siguiente corresponde únicamente a los usuarios de los países europeos:

- Este producto se ha diseñado para desecharlo por separado en un punto de recogida de residuos adecuado. No las tire con la basura doméstica.
- Desechar y reciclar por separado ayuda a conservar los recursos naturales y previene las consecuencias dañinas para la salud humana y el entorno que podrían surgir a causa de un desecho incorrecto.
- Para obtener más información, puede ponerse en contacto con el vendedor o con las autoridades locales encargadas de la gestión de residuos.

Este símbolo de las baterías indica que el producto se debe desechar por separado.



La nota siguiente corresponde únicamente a los usuarios de los países europeos:









































- Todas las baterías, lleven este símbolo o no, se han diseñado para desecharse por separado en un punto de recogida de residuos adecuado. No las tire con la basura doméstica.
- Para obtener más información, puede ponerse en contacto con el vendedor o con las autoridades locales encargadas de la gestión de residuos.

# Tabla de contenido

<b>Introducción</b> .....	ii	<b>Utilización de la cámara</b> .....	13
<b>Lea esto primero</b> .....	ii	Disparo con Modo Selector auto. escenas.....	13
Colocación de la correa de la cámara .....	ii	Uso del zoom.....	15
Acerca de este manual .....	ii	El disparador.....	15
Información y precauciones.....	iv	<b>Reproducción de imágenes</b> .....	17
<b>Seguridad</b> .....	vii	Eliminación de imágenes .....	18
<b>ADVERTENCIAS</b> .....	vii	Uso del flash y del disparador automático ....	20
<b>Avisos</b> .....	xi		
<hr/>		<hr/>	
<b>Partes de la cámara</b> .....	1	<b>Funciones de disparo</b> .....	21
El cuerpo de la cámara.....	1	Cambio del modo de disparo .....	21
<b>La pantalla</b> .....	3	Grabación y reproducción de vídeos.....	23
Modo de disparo .....	3		
Modo de reproducción.....	5	<hr/>	
<hr/>		<b>Utilización de los menús</b> .....	25
<b>Preparación para el disparo</b> .....	6		
<b>Introducción de las baterías y de la tarjeta de memoria</b> .....	6	<b>Conexión de la cámara a un televisor, ordenador o impresora</b> .....	27
Baterías adecuadas.....	7	Métodos de conexión.....	27
Extracción de las baterías o de la tarjeta de memoria.....	8	<b>Transferencia de imágenes a un ordenador (ViewNX-i)</b> .....	29
Memoria interna y tarjetas de memoria .....	8	Instalación ViewNX-i.....	29
<b>Encendido de la cámara y configuración del idioma, fecha y hora de la pantalla</b> .....	9	Transferencia de imágenes a un ordenador.....	30



Sección de referencia .....	 1
 Modo (Selector auto. escenas) .....	 3
Modo de escena (disparo adecuado para cada escena) .....	 4
Consejos y observaciones .....	 5
Modo efectos especiales (Aplicar efectos al disparar) .....	 7
Modo de retrato inteligente (captura de imágenes de rostros sonrientes) .....	 8
Modo  (automático) .....	 10
Funciones que se pueden configurar utilizando el multiselector .....	 11
Uso del flash .....	 11
Uso del disparador automático .....	 14
Uso del modo macro .....	 15
Ajuste de brillo (Compens. de exposición) .....	 16
Ajustes predeterminados .....	 17
Funciones que no se pueden utilizar simultáneamente .....	 19
Enfoque .....	 20
Uso de detección de rostros .....	 20
Uso del suavizado de piel .....	 21
Sujetos que no son adecuados para el autofocus .....	 21
Bloqueo de enfoque .....	 22
Zoom de reproducción .....	 23
Reproducción de miniaturas, visualización de calendario .....	 24
Edición de imágenes estáticas .....	 25
Antes de la edición de imágenes .....	 25
Efectos rápidos: Cambio del tono o la atmósfera .....	 26
D-Lighting: mejora del brillo y del contraste .....	 27
Suavizado de piel: suavizado de los tonos de piel .....	 28
Imagen pequeña: reducción del tamaño de una imagen .....	 29
Recorte: creación de una copia recortada .....	 30
Conexión de la cámara a un televisor (visualización de imágenes en un televisor) .....	 31
Conexión de la cámara a una impresora (Direct Print) .....	 32
Conexión de la cámara a una impresora .....	 32
Impresión de imágenes individuales .....	 33
Impresión de varias imágenes .....	 35
Grabación de videos .....	 37
Reproducción de videos .....	 39
Opciones disponibles en los menús de disparo .....	 41
El menú de disparo (para el modo  (automático)) .....	 42
Ajustes de Modo de imagen (tamaño y calidad de imagen) .....	 42
Balance blancos (Ajuste del tono) .....	 44
Disparo continuo .....	 46
Sensibilidad ISO .....	 47

<b>El menú de retrato inteligente</b> .....		48
Suavizado de piel .....		48
Temporizador sonrisa .....		48
Antiparpadeo.....		49
<b>El menú de reproducción</b> .....		50
Pase diapositiva .....		50
Proteger .....		51
Girar imagen.....		53
Copiar (Copia entre la memoria interna y la tarjeta de memoria) .....		54
<b>El menú de vídeo</b> .....		55
Opcio. vídeo .....		55
Modo autofocus.....		56
<b>El menú de configuración</b> .....		57
Zona horaria y fecha.....		57
Config. pantalla.....		60
Sello de fecha .....		62
VR electrónico .....		63
Config. sonido .....		64
Desconexión aut.....		64
Format. memoria/Format. tarjeta.....		65
Idioma/Language .....		65
Modo de vídeo .....		65
Restaurar todo.....		66
Tipo de batería.....		66
Versión firmware.....		67
<b>Mensajes de error</b> .....		68
<b>Nombres de archivo</b> .....		71
<b>Accesorios opcionales</b> .....		72
<b>Notas técnicas e índice</b> .....		1
<b>Cuidado del producto</b> .....		2
La cámara .....		2
Baterías.....		4
Tarjetas de memoria.....		6
<b>Limpieza y almacenamiento</b> .....		7
Limpieza.....		7
Almacenamiento.....		7
<b>Solución de problemas</b> .....		8
<b>Especificaciones</b> .....		15
Tarjetas de memoria aplicables.....		19
<b>Índice</b> .....		21

# Partes de la cámara

## El cuerpo de la cámara

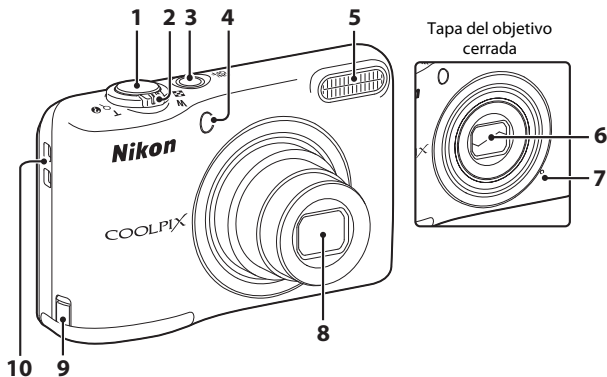

1	Disparador.....	14
2	Control del zoom.....	15
	W : gran angular.....	15
	T : teleobjetivo.....	15
	☒ : reproducción de miniaturas.....	17, 24
3	☉ : zoom de reproducción.....	17, 23
	ⓘ : ayuda.....	4
	Interruptor principal/ indicador de encendido.....	9
4	Luz del disparador automático.....	14

5	Flash.....	20, 11
6	Tapa del objetivo	
7	Micrófono.....	37
8	Objetivo	
9	Tapa del conector a la red eléctrica (para conectar con el adaptador de CA opcional)	72
	Ojal para la correa de la cámara.....	ii

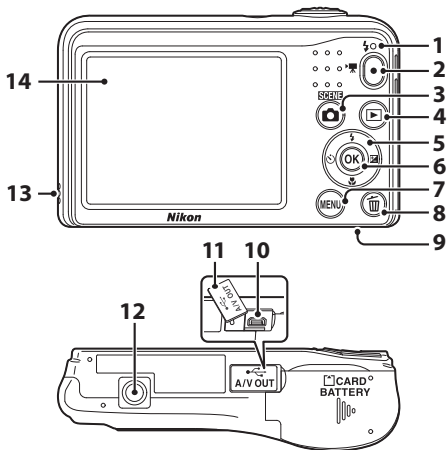









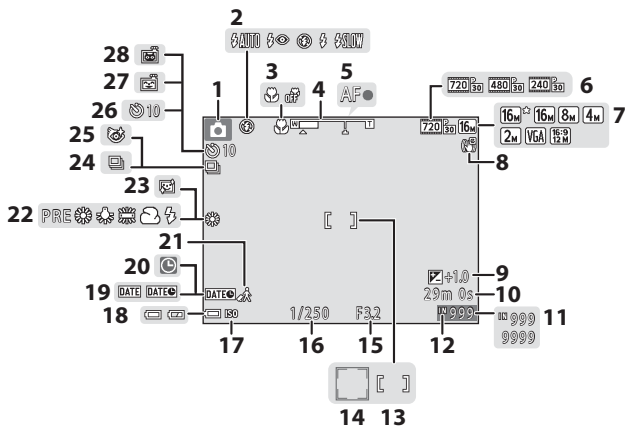













<b>1</b>	Indicador de flash.....		13	<b>8</b>	Botón  (borrar).....	18
<b>2</b>	Botón  (grabación de vídeo) .....	23,	37	<b>9</b>	Tapa del compartimento de la batería/ ranura para tarjeta de memoria.....	6
<b>3</b>	Botón  (modo de disparo) .....	21,	10	<b>10</b>	Conector de salida USB/audio/vídeo.....	27
<b>4</b>	Botón  (reproducir).....	17	<b>11</b>	Tapa del conector.....	27	
<b>5</b>	Multiselector.....	25	<b>12</b>	Rosca para el trípode.....	:17	
<b>6</b>	Botón  (aplicar selección).....	25	<b>13</b>	Altavoz.....	39	
<b>7</b>	Botón MENU (menú).....	25	<b>14</b>	Pantalla.....	3	

# La pantalla

La información que aparece cambia en función de los ajustes de la cámara y del modo de uso. De forma predeterminada, la información aparece al encender y utilizar la cámara por primera vez, y se apaga transcurridos unos cuantos segundos (cuando **Informac foto** se configura en **Info auto** de **Config. pantalla** (📖 25, 🛠️ 60) en el menú configuración).

## Modo de disparo



<b>1</b>	Modo de disparo .....	21	<b>16</b>	Velocidad de obturación.....	15
<b>2</b>	Modo de flash.....	20, 	<b>17</b>	Sensibilidad ISO .....	 47
<b>3</b>	Modo macro.....	20, 	<b>18</b>	Indicador del nivel de batería .....	11
<b>4</b>	Indicador de zoom .....	15, 	<b>19</b>	Sello de fecha.....	 62
<b>5</b>	Indicador de enfoque.....	14	<b>20</b>	Indicador de "fecha no ajustada" .....	9, 
<b>6</b>	Opciones de vídeo .....	 55	<b>21</b>	Icono de destino del viaje .....	 57
<b>7</b>	Modo de imagen.....		<b>22</b>	Modo de balance de blancos .....	 44
<b>8</b>	Icono VR electrónico .....	 63	<b>23</b>	Suavizado de piel.....	 48
<b>9</b>	Valor de compensación de exposición .....	20, 	<b>24</b>	Modo de disparo continuo.....	 6,  46
<b>10</b>	Tiempo de grabación de vídeo restante .....	23, 	<b>25</b>	Icono de antiparpadeo.....	 49
<b>11</b>	Número de exposiciones restantes (imágenes estáticas).....	11	<b>26</b>	Indicador del disparador automático .....	20, 
<b>12</b>	Indicador de la memoria interna.....	11	<b>27</b>	Temporizador sonrisa.....	 48
<b>13</b>	Zona de enfoque.....	14	<b>28</b>	Disparador automático para el retrato de mascotas .....	 6
<b>14</b>	Zona de enfoque (detección de rostros, detección de mascotas).....	14,  6, 			
<b>15</b>	Valor del diafragma .....	15			

# Modo de reproducción

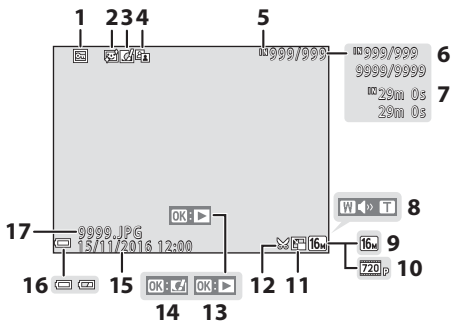

<b>1</b>	Icono de protección.....		51	<b>10</b>	Opciones de vídeo.....	23,		55	
<b>2</b>	Icono de suavizado de piel.....		28	<b>11</b>	Icono de imagen pequeña.....			29	
<b>3</b>	Icono de efectos rápidos.....		26	<b>12</b>	Icono de recorte.....		23,		30
<b>4</b>	Icono D-Lighting.....		27	<b>13</b>	Guía de reproducción de vídeos.....	23,		39	
<b>5</b>	Indicador de la memoria interna.....		8	<b>14</b>	Guía de efectos rápidos.....	17,		26	
<b>6</b>	Número de imagen actual/ número total de imágenes			<b>15</b>	Fecha y hora de disparo.....			9	
<b>7</b>	Duración del vídeo			<b>16</b>	Indicador del nivel de batería.....			11	
<b>8</b>	Indicador del volumen.....		39	<b>17</b>	Número y tipo de archivo.....			71	
<b>9</b>	Modo de imagen.....		42						

# Preparación para el disparo

## Introducción de las baterías y de la tarjeta de memoria

### 1 Abra la tapa del compartimento de la batería/ ranura para tarjeta de memoria.

- Sujete la cámara al revés para evitar que se caigan las baterías.

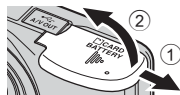

### 2 Introduzca las baterías y la tarjeta de memoria.

- Confirme que la orientación de los terminales positivo (+) y negativo (-) sea correcta e introduzca las baterías.
- Confirme la orientación correcta y deslice la tarjeta de memoria hasta que quede fija en su lugar.

- Tenga cuidado e introduzca la tarjeta de memoria en la dirección correcta**

***Si la tarjeta de memoria se introduce al revés o por el lado contrario, se podría dañar la cámara y la tarjeta de memoria.***

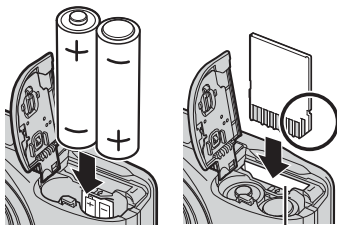

Ranura para tarjeta de memoria

### 3 Cierre la tapa del compartimento de la batería/ ranura para tarjeta de memoria.

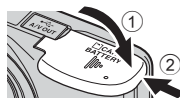



## Baterías adecuadas

- Dos baterías alcalinas LR6/L40 (tamaño AA) (baterías incluidas)\*
- Dos baterías de litio FR6/L91 (tamaño AA)
- Dos baterías recargables de Ni-MH (níquel-hidruro metálico) EN-MH2

\* El rendimiento de las baterías alcalinas puede variar en gran medida en función de la marca. Aunque en este manual se indica que se "incluyen" las baterías, es posible que no se incluyan en función del país o región en que se haya adquirido la cámara.

### ✓ Observaciones acerca de las baterías

- No mezcle pilas nuevas y viejas o pilas de distintos tipos o fabricantes.
- No pueden usarse las baterías con los defectos siguientes:

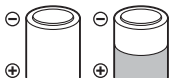

Baterías con la cubierta protectora levantada



Baterías con aislamiento que no cubra la zona situada alrededor del terminal negativo

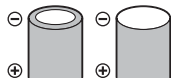

Baterías con un terminal negativo plano

### ✓ Formateo de las tarjetas de memoria

La primera vez que introduzca en esta cámara una tarjeta de memoria que se haya utilizado en otro dispositivo, asegúrese de formatearla con esta cámara. Introduzca la tarjeta en la cámara, pulse el botón **MENU** y seleccione **Format. tarjeta** (📄 25, 📷 65) en el menú configuración.

## Extracción de las baterías o de la tarjeta de memoria

Antes de abrir la tapa del compartimento de la batería/ranura para tarjeta de memoria, apague la cámara y asegúrese de que se ha apagado el indicador de encendido y la pantalla.

Empuje suavemente la tarjeta de memoria en la cámara (1) para expulsar parcialmente la tarjeta (2).

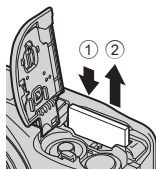

### Precaución en caso de altas temperaturas

Es posible que la cámara, las baterías y la tarjeta de memoria estén recalentadas justo después de utilizar la cámara.

## Memoria interna y tarjetas de memoria

Los datos de la cámara, así como las imágenes y los videos, se pueden guardar tanto en la memoria interna de la cámara como en una tarjeta de memoria. Para utilizar la memoria interna de la cámara, debe extraer primero la tarjeta de memoria.

# Encendido de la cámara y configuración del idioma, fecha y hora de la pantalla

La primera vez que se enciende la cámara, aparece la pantalla de selección de idioma y la pantalla de ajuste de fecha y hora del reloj de la cámara.

- Si no configura la fecha y la hora,  parpadeará cuando aparezca la pantalla de disparo.

## 1 Pulse el interruptor principal para encender la cámara.

- La pantalla se enciende al encender la cámara.
- Para apagar la cámara, vuelva a pulsar el interruptor principal.

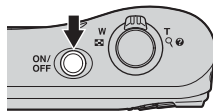

## 2 Utilice el multiselector ▲▼ para seleccionar el idioma que desee y, a continuación, pulse el botón .

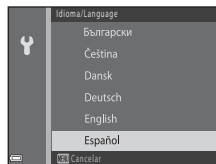

## 3 Utilice ▲▼ para seleccionar **Sí** y, a continuación, pulse el botón .

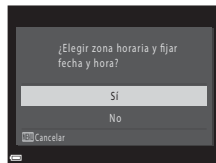

#### 4 Utilice ◀▶ para seleccionar su zona horaria local y pulse el botón OK.

- Pulse ▲ para activar la función de horario de verano (aparece ☀ sobre el mapa).  
Pulse ▼ para desactivarla.

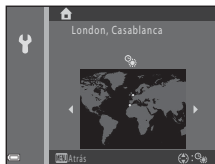

#### 5 Utilice ▲▼ para seleccionar el formato de fecha y, a continuación, pulse el botón OK.

#### 6 Configure la fecha y la hora y, a continuación, pulse el botón OK.

- Utilice ◀▶ para seleccionar un campo y, a continuación, utilice ▲▼ para configurar la fecha y la hora.
- Seleccione el campo de minutos, pulse el botón OK y, a continuación, confirme el ajuste.



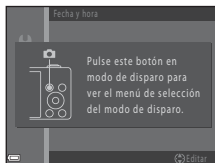

#### 7 Una vez aparezca la pantalla de confirmación, utilice ▲▼ para seleccionar Sí y, a continuación, pulse el botón OK.

#### 8 Pulse el botón 📷 (modo de disparo).





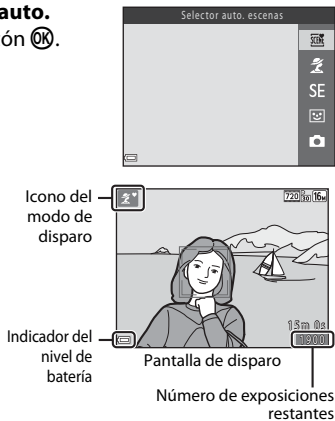

## 9 Utilice ▲▼ para seleccionar **Selector auto. escenas** y, a continuación, pulse el botón **OK**.







- La cámara accede al modo de disparo y puede tomar imágenes en el modo selector auto. escenas.
- Al disparar, puede comprobar el indicador del nivel de batería y el número de exposiciones restantes.
  - Indicador del nivel de batería  
: El nivel de batería es alto.
  - : El nivel de batería es bajo. Prepárese para sustituir las baterías.
  - Número de exposiciones restantes  
Aparece el número de imágenes que se pueden tomar.  aparece cuando no se ha introducido ninguna tarjeta de memoria en la cámara y las imágenes se guardan en la memoria interna.



## La función Desconexión aut.

- Si no se realiza ninguna operación con la cámara durante aproximadamente 30 segundos, la pantalla se apaga, la cámara accede al modo de reposo y el indicador de encendido parpadea. La cámara se apaga una vez transcurridos tres minutos en el modo de reposo.
- Se puede cambiar el tiempo que transcurre antes de que la cámara acceda al modo de reposo con el ajuste **Desconexión aut.** ( 25,  64) en el menú configuración.
- Mientras la cámara se encuentra en modo de reposo, la pantalla se enciende si realiza cualquiera de las operaciones siguientes:
  - Pulsar el interruptor principal, el disparador, el botón  (modo de disparo), el botón  (reproducir) o el botón  (grabación de vídeo)

## Cambio de los ajustes de idioma, fecha y hora

- Puede cambiar estos ajustes utilizando los ajustes **Idioma/Language** y **Zona horaria y fecha** en el menú configuración  ( 25).
- Puede activar o desactivar la función de horario de verano en el menú configuración  seleccionando **Zona horaria y fecha** seguido de **Zona horaria**. Pulse el multiselector  y, a continuación, pulse  para activar la función de horario de verano y adelantar una hora el reloj, o  para desactivar la función de horario de verano y retrasar una hora el reloj.

## La batería del reloj

- El reloj de la cámara funciona con una batería auxiliar incorporada. La batería auxiliar se carga al introducir las baterías principales en la cámara o cuando se conecta la cámara a un adaptador de CA opcional, y puede suministrar al reloj varios días de alimentación tras unas diez horas de carga.
- En el caso de que se agote la batería de auxiliar de la cámara, aparece la pantalla de ajuste de la fecha y hora al encender la cámara. Configure nuevamente la fecha y la hora. Consulte el paso 3 ( 9) de "Encendido de la cámara y configuración del idioma, fecha y hora de la pantalla" para obtener más información.

# Utilización de la cámara

## Disparo con Modo Selector auto. escenas

### 1 Sujete la cámara firmemente.

- Mantenga los dedos y cualquier otro objeto alejado del objetivo, flash, micrófono y altavoz.
- Cuando tome fotografías en la orientación "vertical" (retrato), asegúrese de que el flash está por encima del objetivo.

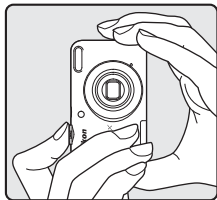
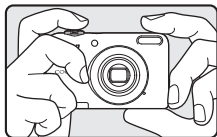

### 2 Encuadre la imagen.

- Desplace el control del zoom para cambiar la posición del zoom (15).
- Una vez que la cámara determina automáticamente el modo de escena, el icono del modo de disparo cambia.

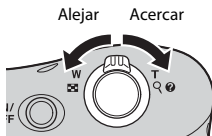

### 3 Pulse el disparador hasta la mitad (📖 15).

- Cuando el sujeto está enfocado, la zona de enfoque aparece en verde.
- Pueden aparecer en verde varias zonas de enfoque.
- Al utilizar el zoom digital, la cámara enfoca al sujeto en el centro del encuadre pero no aparece la zona de enfoque. Una vez la cámara ha enfocado, el indicador de enfoque (📖 3) aparece en verde.
- Si la zona de enfoque o el indicador de enfoque parpadean, la cámara no puede enfocar. Modifique la composición e intente pulsar nuevamente el disparador hasta la mitad.

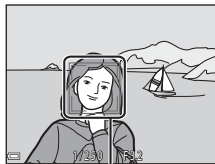
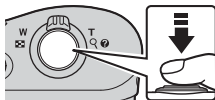

Zona de enfoque

### 4 Sin levantar el dedo, pulse el disparador hasta el fondo (📖 15).





## Uso del zoom

Al desplazar el control del zoom, la posición del objetivo del zoom cambia.

- Para acercarse más al sujeto: desplácelo hacia **T** (teleobjetivo)
- Para alejar y ver una zona mayor: desplácelo hacia **W** (gran angular)

Al encender la cámara, el zoom se desplaza a la posición de zoom máxima de gran angular.

- Cuando se desplaza el control del zoom, aparece un indicador de zoom en la parte superior de la pantalla.
- El zoom digital, que le permite ampliar aún más el sujeto incrementando la relación máxima del zoom óptico hasta aproximadamente 4 aumentos, se puede activar desplazando y manteniendo el control del zoom hacia **T** cuando la cámara se amplía hasta la posición máxima del zoom óptico.

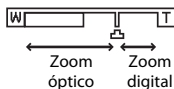
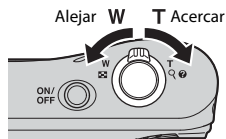



### Zoom digital e interpolación











Al utilizar el zoom digital, la calidad de imagen disminuye debido a la interpolación cuando se aumenta el zoom por encima de la posición .



## El disparador

<p>Pulsar hasta la mitad</p> 	<p>Para configurar el enfoque y la exposición (velocidad de obturación y valor del diafragma), pulse ligeramente el disparador (hasta la mitad) hasta que note cierta resistencia. El enfoque y la exposición permanecerán bloqueados mientras se mantenga pulsado el disparador hasta la mitad.</p>
<p>Pulsar hasta el fondo</p> 	<p>Pulse el disparador hasta el fondo para accionar el obturador y tomar una imagen. No haga fuerza al pulsar el disparador, ya que podría producir sacudidas de la cámara y originar imágenes movidas. Pulse el botón suavemente.</p>

## Observaciones acerca del modo Selector auto. escenas



- En función de las condiciones de disparo, es posible que la cámara no seleccione el modo de escena deseado. En este caso, seleccione otro modo de disparo (, , , , , , , , , , ).
- Cuando el zoom digital está activado, el icono de modo de disparo cambia a .

## Observaciones acerca de cómo guardar imágenes y grabar vídeos

El indicador que muestra el número de exposiciones restantes o el indicador que muestra la duración máxima del vídeo parpadea cuando se están guardando imágenes o cuando se está grabando un vídeo. **No abra la tapa del compartimento de la batería/ranura para tarjeta de memoria, ni tampoco extraiga las baterías ni la tarjeta de memoria** mientras parpadee un indicador. Si lo hace, podría perder datos, averiar la cámara o dañar la tarjeta de memoria.

## Al utilizar un trípode

Recomendamos utilizar un trípode para estabilizar la cámara en las siguientes situaciones:

- Al disparar en condiciones de poca iluminación
- Al disparar con el modo de flash (, 12) configurado en  (apagado)
- Al utilizar el ajuste de teleobjetivo

# Reproducción de imágenes

**1** Pulse el botón (reproducir) para acceder al modo de reproducción.

- Si pulsa y mantiene pulsado el botón (reproducir) mientras la cámara está apagada, la cámara se enciende en el modo de reproducción.

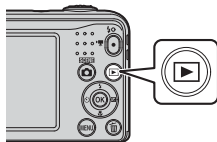

**2** Utilice el multiselector para seleccionar una imagen que desee mostrar.

- Para volver al modo de disparo, pulse el botón o el disparador.
- Cuando se muestra en el modo reproducción a pantalla completa, puede pulsar el botón para aplicar un efecto en la imagen ().



Reproducción a pantalla completa

- Desplace el control del zoom hacia () en el modo de reproducción a pantalla completa para ampliar la imagen ().







- Desplace el control del zoom hacia () en el modo de reproducción a pantalla completa para mostrar una lista de imágenes denominadas "imágenes en miniatura" ().

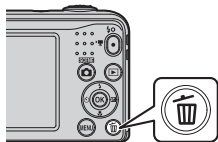

# Eliminación de imágenes

- 1** Pulse el botón  (borrar) para borrar la imagen que aparece en la pantalla en ese momento.



- 2** Utilice el multiselector   para seleccionar **Imagen actual** y, a continuación, pulse el botón .

- **Imagen actual:** se borra la imagen actualmente mostrada.
- **Borrar img. selecc.:** se borran varias imágenes seleccionadas ( 19).
- **Todas las imágenes:** se borran todas las imágenes.
- Para salir sin borrar, pulse el botón **MENU**.



- 3** Seleccione **Sí** y pulse el botón .
- Una vez borradas, las imágenes no se pueden recuperar.

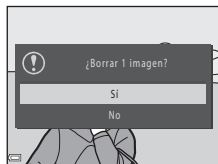

## Funcionamiento de la pantalla de borrado de imágenes seleccionadas

**1** Utilice el multiselector ◀▶ para seleccionar una imagen que desee borrar y, a continuación, utilice ▲ para mostrar 🗑️.

- Para deshacer la selección, pulse ▼ para eliminar 🗑️.
- Desplace el control del zoom (📖 1) hacia T (🔍) para cambiar a la reproducción a pantalla completa, o hacia W (📐) para cambiar a la reproducción de miniaturas.



**2** Añada 🗑️ a todas las imágenes que desee borrar y, a continuación, pulse el botón OK para confirmar la selección.

- Aparecerá un cuadro de diálogo de confirmación. Siga las instrucciones que aparecen en pantalla.

### Borrado de la última imagen tomada en el modo de disparo

Al utilizar el modo de disparo, pulse el botón 🗑️ para borrar la última imagen guardada.

## Uso del flash y del disparador automático

Puede utilizar el multiselector para configurar funciones utilizadas con frecuencia como el flash y el disparador automático.

Puede configurar las siguientes funciones utilizando ▲▼◀▶ en la pantalla de disparo.

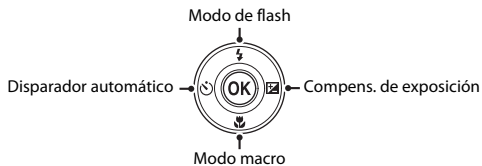

- **Modo de flash** (🔦11)  
Puede seleccionar el modo de flash para que se adapte a las condiciones de disparo.
- **Disparador automático** (🕒14)  
Si selecciona **ON**, la cámara acciona el obturador diez segundos después de pulsar el disparador.
- **Modo macro** (👉15)  
Utilice el modo macro para tomar imágenes de aproximación (macros).
- **Compens. de exposición** (⚡16)  
Puede ajustar el brillo general de las imágenes.

Las funciones disponibles varían en función del modo de disparo.

# Funciones de disparo

## Cambio del modo de disparo

Los siguientes modos de disparo se encuentran disponibles.

- **Selector auto. escenas (003)**  
La cámara selecciona automáticamente el modo de escena más apropiado al encuadrar una imagen, lo que facilita todavía más la toma de fotografías utilizando ajustes que se adapten a la escena.
- **Modo de escena (004)**  
Los ajustes de la cámara se optimizan conforme a la escena que se seleccione.
- **SE Efectos especiales (007)**  
Los efectos se pueden aplicar a las imágenes al disparar.
- **Retrato inteligente (008)**  
Siempre que la cámara detecta un rostro sonriente, se puede tomar una imagen automáticamente sin pulsar el disparador (temporizador de sonrisa). Asimismo, puede utilizar la opción de suavizado de piel para suavizar los tonos de piel de los rostros humanos.
- **Modo automático (010)**  
Se utiliza para el disparo general.  
Se puede ajustar la configuración conforme a las condiciones de disparo y el tipo de imágenes que desee tomar.

- 1 Pulse el botón  (modo de disparo) en la pantalla de disparo.

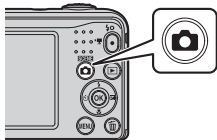

- 2** Utilice el multiselector ▲▼ para seleccionar un modo de disparo y, a continuación, pulse el botón OK.

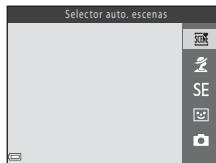



# Grabación y reproducción de vídeos

## 1 Muestre la pantalla de disparo.

- Compruebe el tiempo de grabación de vídeo restante.

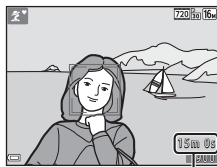

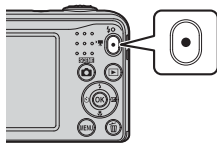

Tiempo de grabación de vídeo restante

## 2 Pulse el botón (grabación de vídeo) para iniciar la grabación de vídeo.



## 3 Vuelva a pulsar el botón (grabación de vídeo) para detener la grabación.

#### 4 Seleccione un vídeo en el modo de reproducción a pantalla completa y pulse el botón .

- Los vídeos aparecen indicados con el icono de opciones de vídeo.
- Consulte "Grabación de vídeos" (37) para obtener más información.
- Consulte "Reproducción de vídeos" (39) para obtener más información.







Opciones de vídeo

# Utilización de los menús

Utilice el multiselector y el botón  para desplazarse por los menús.

Los siguientes menús se encuentran disponibles.

-  **Disparo** (🔍541)  
Se encuentra disponible al pulsar el botón **MENU** situado en la pantalla de disparo. Le permite cambiar el tamaño y la calidad de imagen, los ajustes de disparo continuo, etc.
-  **Reproducción** (🔍550)  
Se encuentra disponible al pulsar el botón **MENU** cuando se visualizan imágenes en el modo de reproducción a pantalla completa o en el modo de reproducción de miniaturas. Le permite editar imágenes, reproducir pases de diapositivas, etc.
-  **Menú de vídeo** (🔍555)  
Se encuentra disponible al pulsar el botón **MENU** situado en la pantalla de disparo. Le permite cambiar los ajustes de grabación de vídeo.
-  **Menú Configuración** (🔍57)  
Le permite ajustar las funciones básicas de la cámara como la fecha y hora, el idioma de la pantalla, etc.

## 1 Pulse el botón **MENU** (menú).

- Aparece el menú.



## 2 Pulse el multiselector .

- Aparece el icono de menú actual en color amarillo.



Iconos de menú

### 3 Utilice ▲▼ para seleccionar el icono de menú que desee.

- El menú cambia.

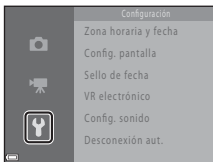

### 4 Pulse el botón OK.

- Se pueden seleccionar las opciones de menú.

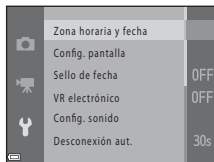

### 5 Utilice ▲▼ para seleccionar una opción de menú y, a continuación, pulse el botón OK.

- Aparecen los ajustes de la opción seleccionada.

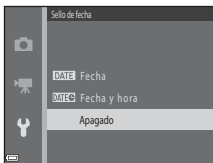

### 6 Utilice ▲▼ para seleccionar el ajuste y, a continuación, pulse el botón OK.

- Se aplica la configuración seleccionada.
- Una vez finalice la utilización del menú, pulse el botón MENU.

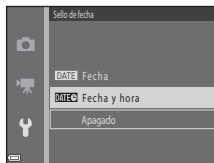

- Algunas opciones de menú no se pueden configurar en función del modo de disparo actual o del estado de la cámara.
- Si se encuentra dentro de un menú, puede cambiar al modo de disparo pulsando el disparador, el botón (modo de disparo) o el botón (grabación de vídeo).

# Conexión de la cámara a un televisor, ordenador o impresora

## Métodos de conexión

Podrá disfrutar más de las imágenes y vídeos conectando la cámara a un televisor, ordenador o impresora.

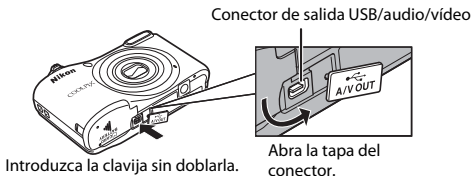

- Antes de conectar la cámara a un dispositivo externo, asegúrese de que el nivel restante de batería sea suficiente y apague la cámara. Antes de realizar la desconexión, asegúrese de que la cámara está apagada.
- Si se utiliza el adaptador de CA EH-65A (disponible por separado), esta cámara se puede encender desde una toma de corriente. No utilice otras marcas o modelos de adaptador de CA, ya que podrían derivar en un sobrecalentamiento o funcionamiento incorrecto de la cámara.
- Para obtener información acerca de los métodos de conexión y operaciones posteriores, consulte la documentación que se suministra con el dispositivo junto con este documento.

**Visualización de imágenes en un televisor** 31

Las imágenes y los vídeos tomados con la cámara se pueden ver en un televisor. Método de conexión: conecte el vídeo y las clavijas de audio del cable de audio/vídeo EG-CP14 a las tomas de entrada del televisor.

**Transferencia de imágenes a un ordenador (ViewNX-i)** 29

Puede transferir imágenes y vídeos a un ordenador para su visualización y edición. Método de conexión: conecte la cámara directamente al puerto USB del equipo mediante el cable USB UC-E16.

- Antes de realizar la conexión a un ordenador, instale ViewNX-i en el ordenador ( 29).

**Impresión de imágenes sin utilizar un ordenador** 32

Si conecta la cámara a una impresora compatible con PictBridge, puede imprimir imágenes sin utilizar un ordenador.

Método de conexión: conecte la cámara directamente al puerto USB de la impresora mediante el cable USB UC-E16 incluido.

## Transferencia de imágenes a un ordenador (ViewNX-i)

### Instalación ViewNX-i

ViewNX-i es un software gratuito que le permite transferir imágenes y vídeos a su ordenador para su visualización y edición.

Para instalar ViewNX-i, descargue la última versión del instalador ViewNX-i del siguiente sitio web y siga las instrucciones que aparecen en pantalla para completar la instalación.

ViewNX-i: <http://downloadcenter.nikonimglib.com>

Para obtener información sobre los requisitos del sistema u otra información adicional, consulte el sitio web de Nikon de su región.

## Transferencia de imágenes a un ordenador

### 1 Prepare una tarjeta de memoria que contenga imágenes.

Puede utilizar cualquiera de los siguientes métodos para transferir imágenes de la tarjeta de memoria a un ordenador.

- **Ranura para tarjeta de memoria/lector de tarjetas SD:** Introduzca la tarjeta de memoria en la ranura para tarjetas del ordenador o el lector de tarjetas (disponible comercialmente) que se conecta al ordenador.
- **Conexión USB directa:** Apague la cámara y asegúrese de que la tarjeta de memoria está introducida en la cámara. Conecte la cámara al ordenador mediante el cable USB. Encienda la cámara.

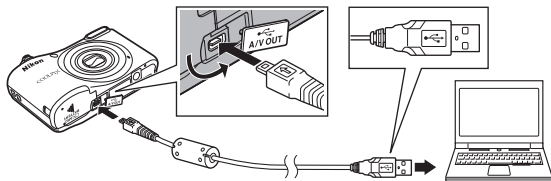

### Transferencia de imágenes guardadas en la memoria interna al ordenador

Realice uno de los métodos que aparecen a continuación.

- Utilizando **Copiar** (página 25, icono 54) en el menú de reproducción, copie las imágenes guardadas en la memoria interna a la tarjeta de memoria y, a continuación, transfiera las imágenes guardadas en la tarjeta de memoria al ordenador.
- Conecte la cámara al ordenador sin introducir una tarjeta de memoria en la cámara.



Si se visualiza un mensaje solicitándole que elija un programa, seleccione Nikon Transfer 2.

- **Al utilizar Windows 7**

Si aparece el cuadro de diálogo de la derecha, siga los pasos siguientes para seleccionar Nikon Transfer 2.

- 1 En **Importar imágenes y videos**, haga clic en **Cambiar programa**. Aparece un cuadro de diálogo de selección de programa; seleccione Nikon Transfer 2 y haga clic en **Aceptar**.
- 2 Haga doble clic en el icono Nikon Transfer 2.



- **Al utilizar Windows 10 o Windows 8.1**

Si aparece el cuadro de diálogo de la derecha, haga clic en el cuadro de diálogo y, a continuación, haga clic en **Importar archivo/Nikon Transfer 2**.

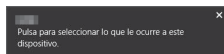

- **Al utilizar Mac OS X**

Si Nikon Transfer 2 no se inicia automáticamente, abra la aplicación **Captura de Imagen** que se incluye con Mac mientras la cámara y el ordenador estén conectados, y seleccione Nikon Transfer 2 como aplicación predeterminada cuando la cámara está conectada al ordenador.

Si la tarjeta de memoria contiene un gran número de imágenes, es posible que Nikon Transfer 2 tarde un poco en iniciarse. Espere hasta que se inicie Nikon Transfer 2.

## ✓ Observaciones acerca de la conexión del cable USB

No se garantiza el funcionamiento si se conecta la cámara a un ordenador mediante un concentrador USB.

## ✎ Uso de ViewNX-i

Consulte la ayuda en línea para obtener más información.

## 2 Una vez que se inicie Nikon Transfer 2, haga clic en **Iniciar transferencia**.



**Iniciar transferencia**

- Se inicia la transferencia de imágenes. Una vez finalizada la transferencia de imágenes, se inicia ViewNX-i y aparecen las imágenes transferidas.

## 3 Finalice la conexión.

- Si utiliza un lector de tarjetas o una ranura para tarjetas, seleccione la opción adecuada en el sistema operativo del ordenador para extraer el disco extraíble correspondiente a la tarjeta de memoria y, a continuación, extraiga la tarjeta de memoria del lector de tarjetas o de la ranura para tarjetas.
- Si la cámara se conecta al ordenador, apague la cámara y desconecte el cable USB.













# Sección de referencia

La sección de referencia incluye información detallada y sugerencias acerca de la utilización de la cámara.





## Disparo

---

 Modo (Selector auto. escenas) .....	 3
Modo de escena (disparo adecuado para cada escena) .....	 4
Modo efectos especiales (Aplicar efectos al disparar) .....	 7
Modo de retrato inteligente (captura de imágenes de rostros sonrientes) .....	 8
Modo  (automático) .....	 10
Funciones que se pueden configurar utilizando el multiselector .....	 11
Funciones que no se pueden utilizar simultáneamente .....	 19
Enfoque .....	 20



## Reproducción

---

Zoom de reproducción .....	 23
Reproducción de miniaturas, visualización de calendario .....	 24
Edición de imágenes estáticas .....	 25
Conexión de la cámara a un televisor (visualización de imágenes en un televisor) .....	 31
Conexión de la cámara a una impresora (Direct Print) .....	 32







## Vídeos

---

Grabación de vídeos .....	 37
Reproducción de vídeos.....	 39



## Menú

---

Opciones disponibles en los menús de disparo .....	 41
El menú de disparo (para el modo  (automático)).....	 42
El menú de retrato inteligente .....	 48
El menú de reproducción .....	 50
El menú de vídeo .....	 55
El menú de configuración.....	 57

## Información adicional



---

Mensajes de error .....	 68
Nombres de archivo.....	 71
Accesorios opcionales.....	 72



## Modo (Selector auto. escenas)





La cámara reconoce automáticamente el modo de escena de disparo al encuadrar una imagen, lo que facilita todavía más la toma de imágenes utilizando ajustes que se adapten a la escena.

Acceda al modo de disparo → botón  (modo de disparo) → modo  (selector auto. escenas) → botón 

Una vez que la cámara reconoce automáticamente el modo de escena, el icono del modo de disparo que se muestra en la pantalla de disparo cambia.





	Retrato
	Paisaje
	Retrato nocturno
	Paisaje nocturno
	Macro
	Contraluz
	Otras escenas

### Funciones disponibles en el modo (selector auto. escenas)















- Modo de flash (11)
- Disparador automático (14)
- Compens. de exposición (16)
- Menú modo Selector auto. escenas (41)

## Modo de escena (disparo adecuado para cada escena)

Cuando se selecciona una escena, se optimizan automáticamente los ajustes de la cámara para la escena seleccionada.

Acceda al modo de disparo → botón  (modo de disparo) →  (segundo icono desde arriba\*) →  →  → seleccione una escena → botón 

\* Aparece el icono de la última escena seleccionada.

 Retrato (ajuste predeterminado)	 Paisaje <sup>2</sup>	 Deportes <sup>1</sup> (05)	 Retrato nocturno <sup>3</sup> (05)
 Fiesta/icono interior <sup>1</sup> (05)	 Playa <sup>1</sup>	 Nieve <sup>1</sup>	 Puesta de sol <sup>1,3</sup>
 Amanecer/anochece <sup>2,3</sup>	 Paisaje nocturno <sup>2,3</sup>	 Macro <sup>1</sup> (05)	 Gastronomía <sup>1</sup> (05)
 Fuego artificial <sup>2,3</sup> (06)	 Contraluz <sup>1</sup> (06)	 Retrato de mascotas (06)	

<sup>1</sup> La cámara enfoca la zona situada en el centro del encuadre.

<sup>2</sup> La cámara enfoca al infinito.

<sup>3</sup> Se recomienda la utilización de un trípode porque la velocidad de obturación es lenta.

### Para ver una descripción (pantalla de ayuda) de cada escena

Seleccione una escena y desplace el control del zoom ( 1) hacia **T** (?) para ver una descripción de esa escena. Para volver a la pantalla original, desplace el control del zoom nuevamente hacia **T** (?).

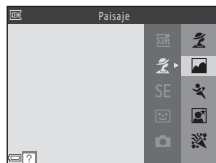

# Consejos y observaciones

## 🏃 Deportes

- Mientras se pulsa el disparador hasta el fondo, la cámara toma aproximadamente un máximo de 6 imágenes de forma continua a una velocidad aproximada de 1,2 fps (cuando **Modo de imagen** se configura en **16M 4.608x3.456**).
- La velocidad de fotogramas con el disparo continuo puede variar en función de la configuración actual del modo de imagen, la tarjeta de memoria que se utilice o las condiciones de disparo.
- El enfoque, la exposición y el tono se establecen en los valores determinados en la primera fotografía de cada serie.

## 🌃 Retrato nocturno

- El flash siempre se dispara.

## 🎉 Fiesta/interior

- Para evitar los efectos de las sacudidas de la cámara, sujétela con firmeza.

## 🌸 Macro

- El modo macro (👁️15) se activa y la cámara aplica el zoom automáticamente a la posición más próxima en la que sea posible enfocar.

## 🍴 Gastronomía

- El modo macro (👁️15) se activa y la cámara aplica el zoom automáticamente a la posición más próxima en la que sea posible enfocar.
- Puede ajustar el tono utilizando el multiselector ▲▼. La configuración del tono se guarda en la memoria de la cámara incluso después de apagar la cámara.

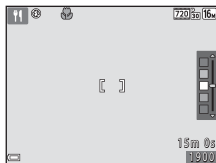





## Fuego artificial

- La velocidad de obturación se fija en aproximadamente cuatro segundos.



## Contraluz

- El flash siempre se dispara.

## Retrato de mascotas

- Cuando la cámara apunta a un perro o gato, la cámara detecta el rostro de la mascota y lo enfoca. De forma predeterminada, el obturador se acciona automáticamente cuando la cámara detecta el rostro de un perro o un gato (Disp.auto retr.mascotas).
- En la pantalla que aparece después de seleccionar  **Retrato de mascotas**, seleccione  **Individual** o  **Continuo**.
  -  **Individual**: siempre que la cámara detecta el rostro de un perro o un gato, toma una imagen.
  -  **Continuo**: siempre que la cámara detecta el rostro de un perro o un gato, toma tres imágenes de forma continua.

## **Disparador automático para el retrato de mascotas**

- Pulse el multiselector  para cambiar los ajustes de **Disp.auto retr.mascotas**.
  - : el obturador se acciona automáticamente cuando la cámara detecta el rostro de un perro o un gato.
  - **OFF**: la cámara no acciona el obturador automáticamente, incluso aunque detecte el rostro de un perro o un gato. Pulse el disparador.
- **Disp.auto retr.mascotas** se configura en **OFF** una vez se han tomado cinco ráfagas.
- El disparo también se puede realizar pulsando el disparador, independientemente del ajuste **Disp.auto retr.mascotas**. Cuando se selecciona  **Continuo**, puede tomar imágenes de forma continua mientras mantiene pulsado el disparador hasta el fondo.

## **Zona de enfoque**



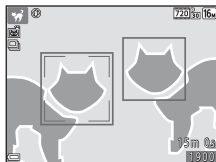

- Cuando la cámara detecta un rostro, dicho rostro aparece enmarcado por un borde amarillo. Cuando la cámara enfoca un rostro que aparece enmarcado por un borde doble (zona de enfoque), el borde doble se vuelve verde. Si no se detecta ningún rostro, la cámara enfoca el sujeto que se encuentra en el centro del encuadre.
- En algunas condiciones de disparo, es posible que no se pueda detectar el rostro de la mascota y que otros sujetos aparezcan enmarcados por un borde.







## Modo efectos especiales (Aplicar efectos al disparar)



Los efectos se pueden aplicar a las imágenes al disparar.

Acceda al modo de disparo → botón  (modo de disparo) → SE (tercer icono desde arriba\*) →  →  → seleccione un efecto → botón 

\* Aparece el icono del último efecto seleccionado.

Tipo	Descripción
SE Sepia nostálgico (ajuste predeterminado)	Añade un tono sepia y reduce el contraste para simular una fotografía antigua.
 Monocromo contr. alto	Cambia la imagen a blanco y negro y le da un contraste definido.
 Color selectivo*	Creará una imagen en blanco y negro en la que solo quedará el color especificado.
POP Pop*	Aumenta la saturación de color de toda la imagen para crear un efecto llamativo.
CO Cianotipo	Cambia el color de toda la imagen a monotonos azules.
 Espejo*	Creará una imagen bilateralmente simétrica cuya mitad derecha es una imagen espejo invertida de la mitad izquierda.



\* El efecto no se aplica a los vídeos.

- La cámara enfoca la zona situada en el centro del encuadre.
- Una vez se seleccione **Color selectivo**, utilice el multiselector  para seleccionar el color deseado, y pulse el botón  para aplicar el color. Para cambiar la selección de color, vuelva a pulsar el botón .



# Modo de retrato inteligente (captura de imágenes de rostros sonrientes)

Siempre que la cámara detecta un rostro sonriente, se puede tomar una imagen automáticamente sin pulsar el disparador (temporizador de sonrisa (0048)). Puede utilizar la opción de suavizado de piel para suavizar los tonos de piel de los rostros de personas.

Acceda al modo de disparo → botón  (modo de disparo) →  Modo de retrato inteligente → botón 

## 1 Encadre la imagen.

- Apunte la cámara al rostro de una persona.

## 2 Sin pulsar el disparador, espere a que el sujeto sonría.

- Si la cámara detecta que el rostro enmarcado por el borde doble está sonriendo, el obturador se acciona automáticamente.
- Siempre que la cámara detecta un rostro sonriente, acciona automáticamente el obturador.

## 3 Finalice el disparo automático.

- Realice una de las operaciones que aparecen a continuación para finalizar el disparo.
  - Configure **Temporizador sonrisa** en **Apagado**.
  - Pulse el botón  y seleccione un modo de disparo distinto.

### Observaciones acerca del modo de retrato inteligente

En algunas condiciones de disparo, es posible que la cámara no pueda detectar rostros ni sonrisas (0020). El disparador también se puede utilizar para el disparo.

### Cuando la luz del disparador automático parpadea



Al utilizar el temporizador de sonrisa, la luz del disparador automático parpadea cuando la cámara detecta un rostro y parpadea de forma rápida inmediatamente después de accionar el obturador.

## Funciones disponibles en el modo de retrato inteligente

- Modo de flash (📷11)
- Disparador automático (📷14)
- Compens. de exposición (📷16)
- Menú de retrato inteligente (📷41)





## Modo (automático)

Se utiliza para el disparo general. Se puede ajustar la configuración conforme a las condiciones de disparo y el tipo de imágenes que desee tomar.

Acceda al modo de disparo → botón  (modo de disparo) → modo  (automático) → botón 

- La cámara enfoca la zona situada en el centro del encuadre.

### Funciones disponibles en el modo (Automático)

- Modo de flash (11)
- Disparador automático (14)
- Modo macro (15)
- Compens. de exposición (16)
- Disparo (41)

# Funciones que se pueden configurar utilizando el multiselector

Las funciones disponibles varían en función del modo de disparo (🔗17).

## Uso del flash

Al utilizar el modo 📷 (automático) y otros modos de disparo, puede seleccionar el modo de flash que mejor se adapte a las condiciones de disparo.

**1** Pulse el multiselector ▲ (⚡).



**2** Seleccione el modo de flash deseado (🔗12) y, a continuación, pulse el botón OK.

- Si no se aplica un ajuste pulsando el botón OK en unos cuantos segundos, se cancela la selección.

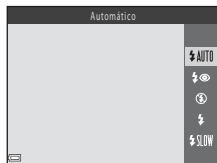

## Modos de flash disponibles



### Automático

El flash se dispara siempre que sea necesario, como al disparar en condiciones de poca iluminación.

- El icono del modo de flash de la pantalla de disparo solo aparece inmediatamente después de aplicar el ajuste.



### Auto con reduc. ojos rojos

Permite reducir el efecto de ojos rojos que produce el flash en los retratos (👁️13).



### Apagado

El flash no se dispara.

- Recomendamos utilizar un trípode para estabilizar la cámara cuando dispare en entornos oscuros.



### Flash de relleno

El flash se dispara cada vez que se toma una imagen. Úselo para “rellenar” (iluminar) las sombras y los sujetos a contraluz.



### Sincronización lenta

Adecuado para retratos nocturnos y al atardecer que incluyen paisaje de fondo. El flash se dispara siempre que sea necesario para iluminar el sujeto principal; se utilizan velocidades de obturación lentas para captar el fondo por la noche o en condiciones de poca iluminación.

## El indicador de flash



Se puede confirmar el estado del flash pulsando el disparador hasta la mitad.

- Encendido: El flash se dispara al pulsar el disparador hasta el fondo.
- Parpadeo: El flash se está cargando. La cámara no puede tomar imágenes.
- Apagado: El flash no se dispara al tomar una fotografía.

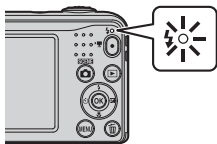
Si el nivel de la batería es bajo, la pantalla se apaga mientras se carga el flash.



## La configuración del modo de flash

- Es posible que el ajuste no se encuentre disponible con algunos modos de disparo (17).
- El ajuste aplicado en el modo  (automático) se guarda en la memoria de la cámara incluso después de apagarla.

## Reducción de ojos rojos

Para reducir el efecto de ojos rojos, se disparan predestellos de forma repetida con una intensidad baja antes de disparar el flash principal. Adicionalmente, si la cámara detecta ojos rojos al guardar una imagen, la zona afectada se procesa para reducir el efecto de ojos rojos antes de guardar la imagen.

Tenga en cuenta lo siguiente al realizar el disparo:

- Debido al disparo de los predestellos, existe un ligero lapso entre la pulsación del disparador y la apertura del obturador.
- Se requiere un tiempo superior al habitual para guardar imágenes.
- La reducción de ojos rojos no siempre produce los resultados deseados en todos los casos.
- En algunas situaciones, la reducción de ojos rojos se aplica en zonas de una imagen que no la necesitan. En estos casos, seleccione otro modo de flash y tome la imagen nuevamente.

# Uso del disparador automático

La cámara está equipada con un disparador automático que acciona el obturador aproximadamente diez segundos después de pulsar el disparador.

## 1 Pulse el multiselector ◀ (S).



## 2 Seleccione ON y pulse el botón OK.

- Si no se aplica un ajuste pulsando el botón OK en unos cuantos segundos, se cancela la selección.
- Cuando el modo de disparo es el modo de escena **Retrato de mascotas**, aparece  (Disp.auto retr.mascotas) (66). No se puede utilizar el disparador automático.

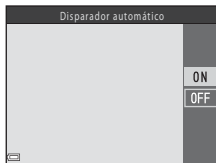

## 3 Encuadre la imagen y, a continuación, pulse el disparador hasta la mitad.

- Se ha configurado el enfoque y la exposición.



## 4 Pulse el disparador hasta el fondo.

- Se inicia la cuenta atrás. La luz del disparador automático parpadea y, a continuación, se ilumina de forma continua un segundo antes de accionar el obturador.
- Cuando se suelta el obturador, el disparador automático se configura en **OFF**.
- Para detener la cuenta atrás, pulse nuevamente el disparador.



## Ajuste del disparador automático

Es posible que el ajuste no se encuentre disponible con algunos modos de disparo (66, 17).



## Uso del modo macro

Utilice el modo macro para tomar imágenes de aproximación (macros).

- 1 Pulse el multiselector ▼ (🌿).



- 2 Seleccione **ON** y pulse el botón **OK**.

- Si no se aplica un ajuste pulsando el botón **OK** en unos cuantos segundos, se cancela la selección.

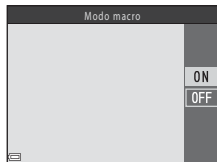

- 3 Desplace el control del zoom para ajustar la relación de zoom a una posición en la que 🌿 y el indicador de zoom aparezcan en verde.



- Una vez se configura la relación de zoom en una posición en la que 🌿 y el indicador de zoom aparezcan en verde, la cámara puede enfocar sujetos a una distancia de tan solo 30 cm (1 pie) del objetivo.  
Cuando el zoom se encuentra en la posición en la que aparece 🔍, la cámara puede enfocar sujetos a tan solo 10 cm (4 pulg.) del objetivo.

### ✓ Observaciones acerca del uso del flash

Es posible que el flash no pueda iluminar al sujeto en su totalidad a distancias inferiores a 50 cm (1 pie y 8 pulg.).

### 🔧 Configuración del modo macro

- Es posible que el ajuste no se encuentre disponible con algunos modos de disparo (📷17).
- El ajuste aplicado en el modo 📷 (automático) se guarda en la memoria de la cámara incluso después de apagarla.

# Ajuste de brillo (Compens. de exposición)

Puede ajustar el brillo general de las imágenes.

1 Pulse el multiselector ► (◻).



2 Seleccione un valor de compensación y, a continuación, pulse el botón **OK**.

- Para aclarar la imagen, configure un valor positivo (+).
- Para oscurecer la imagen, configure un valor negativo (-).
- Se aplica el valor de compensación incluso sin pulsar el botón **OK**.

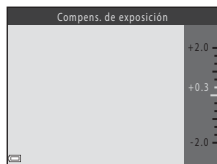















































## Valor de compensación de exposición

- Es posible que el ajuste no se encuentre disponible con algunos modos de disparo (📷 17).
- El ajuste aplicado en el modo  (automático) se guarda en la memoria de la cámara incluso después de apagarla.

## Ajustes predeterminados

A continuación, se describen los ajustes predeterminados de cada modo de disparo.

	Flash (  )11	Disparador automático (  )14	Macro (  )15	Compens. de exposición (  )16
 (selector auto. escenas)	 AUTO <sup>1</sup>	Apagado	Apagado <sup>2</sup>	0.0
Escena				
 (retrato)	 	Apagado	Apagado <sup>3</sup>	0.0
 (paisaje)	 <sup>3</sup>	Apagado	Apagado <sup>3</sup>	0.0
 (deportes)	 <sup>3</sup>	Apagado <sup>3</sup>	Apagado <sup>3</sup>	0.0
 (retrato nocturno)	 	Apagado	Apagado <sup>3</sup>	0.0
 (fiesta/interior)	 	Apagado	Apagado <sup>3</sup>	0.0
 (playa)	 AUTO	Apagado	Apagado <sup>3</sup>	0.0
 (nieve)	 AUTO	Apagado	Apagado <sup>3</sup>	0.0
 (puesta de sol)	 <sup>3</sup>	Apagado	Apagado <sup>3</sup>	0.0
 (amanecer/ anochecer)	 <sup>3</sup>	Apagado	Apagado <sup>3</sup>	0.0
 (paisaje nocturno)	 <sup>3</sup>	Apagado	Apagado <sup>3</sup>	0.0
 (macro)	 <sup>3</sup>	Apagado	Encendido <sup>3</sup>	0.0
 (gastronomía)	 <sup>3</sup>	Apagado	Encendido <sup>3</sup>	0.0
 (fuego artificial)	 <sup>3</sup>	Apagado <sup>3</sup>	Apagado <sup>3</sup>	0.0 <sup>3</sup>
 (contraluz)	 <sup>3</sup>	Apagado	Apagado <sup>3</sup>	0.0
 (retrato de mascotas)	 <sup>3</sup>		Apagado	0.0
SE (efectos especiales)	 <sup>3</sup>	Apagado	Apagado	0.0
 (retrato inteligente)	 AUTO <sup>7</sup>	Apagado <sup>8</sup>	Apagado <sup>3</sup>	0.0
 (automático)	 AUTO	Apagado	Apagado	0.0

- 1 La cámara selecciona automáticamente el modo de flash óptimo para la escena que ha seleccionado. Se puede seleccionar manualmente  (apagado).
- 2 El ajuste no se puede cambiar. Cambia automáticamente al modo macro cuando la cámara selecciona **Macro**.
- 3 El ajuste no se puede cambiar.
- 4 El ajuste no se puede cambiar. La configuración del modo de flash está fijada en flash de relleno con sincronización lenta y reducción de ojos rojos.
- 5 Se puede utilizar la sincronización lenta junto con el modo de flash con reducción de ojos rojos.
- 6 No se puede utilizar el disparador automático. La opción Disp.auto retr.mascotas se puede activar o desactivar (6).
- 7 No se puede utilizar cuando **Antiparpadeo** se configura en **Encendido**.
- 8 Se puede ajustar cuando **Temporizador sonrisa** se configura en **Apagado**.

## Funciones que no se pueden utilizar simultáneamente

Algunas funciones no se pueden utilizar con otras opciones de menú.

Función restringida	Opción	Descripción
Modo de flash	Continuo (🔧46)	Cuando se selecciona <b>Continuo</b> , no se puede utilizar el flash.
	Antiparpadeo (🔧49)	Cuando <b>Antiparpadeo</b> se configura en <b>Encendido</b> , no se puede utilizar el flash.
Disparador automático	Temporizador sonrisa (🔧48)	Cuando se selecciona <b>Temporizador sonrisa</b> , no se puede utilizar el disparador automático.
Continuo	Disparador automático (🔧14)	Al utilizar el disparador automático, el ajuste cambia a <b>Individual</b> .
Sonido disparad.	Continuo (🔧46)	Cuando se selecciona <b>Continuo</b> , el sonido del obturador se desactiva.

## Enfoque

La zona de enfoque varía en función del modo de disparo.

### Uso de detección de rostros

En los siguientes modos de disparo, la cámara utiliza la detección de rostros para enfocar rostros de personas automáticamente.

- **Retrato** o **Retrato nocturno** en el modo **Auto** (selector auto. escenas) (📷3)
- **Retrato** o **Retrato nocturno** en el modo de escena (📷4)
- Modo de retrato inteligente (📷8)

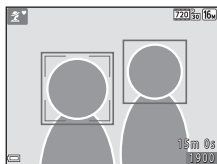

Si la cámara detecta más de un rostro, aparece un borde doble alrededor del rostro que enfoca la cámara y los bordes simples aparecen alrededor de los otros rostros.

Si no se detecta ningún rostro cuando se pulsa el disparador hasta la mitad, la cámara enfoca el sujeto en el centro del encuadre.

#### Observaciones acerca de la detección de rostros

- La habilidad de la cámara para detectar rostros depende de una serie de factores, incluida la dirección en la que miran los rostros.
- Es posible que la cámara no sea capaz de detectar rostros en las situaciones siguientes:
  - Cuando los rostros están parcialmente ocultos por gafas de sol u otros objetos
  - Cuando los rostros ocupen una parte demasiado grande o demasiado pequeña del encuadre

## Uso del suavizado de piel

Cuando se acciona el obturador al utilizar uno de los modos de disparo que se incluyen a continuación, la cámara detecta rostros humanos y procesa la imagen para difuminar los tonos de la piel del rostro (hasta tres rostros).

- Modo de retrato inteligente (👤8)
- **Retrato** o **Retrato nocturno** en el modo **SEL** (selector auto. escenas) (👤3)
- **Retrato** o **Retrato nocturno** en el modo de escena (👤4)

### 👍 Observaciones acerca del suavizado de piel

- Después del disparo, se puede tardar más tiempo del habitual en guardar las imágenes.
- En algunas condiciones de disparo, no siempre se consiguen los resultados deseados de la función de suavizado de piel y, en ocasiones, se aplica la función de suavizado de piel en zonas de la imagen en las que no hay ningún rostro.

## Sujetos que no son adecuados para el autofocus

Es posible que la cámara no pueda enfocar como se esperaba en las condiciones siguientes. En algunos casos excepcionales, es posible que no se enfoque el sujeto a pesar de que la zona de enfoque y el indicador de enfoque aparezcan en verde:

- Cuando el sujeto esté muy oscuro
- La escena cuenta con objetos con una luminosidad muy diferente (p. ej., el sol situado detrás del sujeto hace que este aparezca muy oscuro)
- No hay contraste entre el sujeto y lo que le rodea (p. ej., el sujeto de un retrato que lleva una camisa blanca y se encuentra delante de una pared blanca)
- Existen varios objetos a distintas distancias de la cámara (p. ej., el sujeto está dentro de una jaula)
- Sujetos con modelos repetitivos (persianas de ventanas, edificios con varias filas de ventanas de forma parecida, etc.)
- Cuando el sujeto se mueve rápidamente

En estas situaciones, intente pulsar el disparador hasta la mitad para volver a enfocar varias veces, o enfoque otro sujeto situado a la misma distancia de la cámara que el sujeto deseado y utilice el bloqueo de enfoque (👤22).

## Bloqueo de enfoque

Se recomienda el disparo de bloqueo de enfoque cuando la cámara no activa la zona de enfoque que contiene el sujeto deseado.

**1** Seleccione el modo  (automático) (10).

**2** Coloque el sujeto en el centro del encuadre y, a continuación, pulse el disparador hasta la mitad.

- Compruebe que la zona de enfoque se ilumina en verde.
- El enfoque y la exposición están bloqueados.

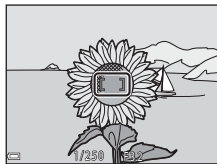

**3** Sin levantar el dedo, vuelva a componer la imagen.

- Asegúrese de mantener la misma distancia entre la cámara y el sujeto.



**4** Pulse el disparador hasta el fondo para tomar la fotografía.





## Zoom de reproducción

Al desplazar el control del zoom hacia **T** (🔍) en el modo de reproducción a pantalla completa (📖 17), se amplía la imagen.

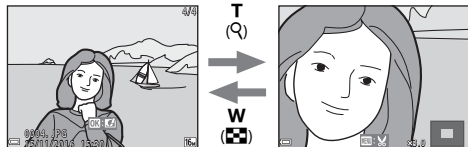

La imagen aparece a pantalla completa.

Se amplía la imagen.

- Puede cambiar la relación de zoom desplazando el control del zoom hacia **W** (📐) o **T** (🔍).
- Para ver una zona distinta de la imagen, pulse el multiselector ▲▼◀▶.
- Cuando aparezca una imagen ampliada, pulse el botón **OK** para volver al modo de reproducción a pantalla completa.



### Recorte de imágenes

Cuando aparezca una imagen ampliada, puede pulsar el botón **MENU** para recortar la imagen de modo que solo incluya la parte visible y guardarla como un archivo independiente (🔗30).

# Reproducción de miniaturas, visualización de calendario

Si desplaza el control del zoom hacia **W** (📏) en el modo de reproducción a pantalla completa (📖 17), las imágenes aparecen como imágenes en miniatura.



Reproducción a pantalla completa



Reproducción de miniaturas



Visualización de calendario

- Puede cambiar el número de imágenes en miniatura mostradas desplazando el control del zoom hacia **W** (📏) o **T** (📏).
- Mientras se utiliza el modo de reproducción de miniaturas, pulse el multiselector ▲▼◀▶ para seleccionar una imagen y, a continuación, pulse el botón **OK** para mostrar esa imagen a pantalla completa.
- Mientras se utiliza el modo de visualización de calendario, pulse ▲▼◀▶ para seleccionar una fecha y, a continuación, pulse el botón **OK** para mostrar las imágenes tomadas ese día.

## 📌 Observaciones acerca de la pantalla de calendario

Las imágenes tomadas sin configurar la fecha de la cámara se tratan como si se hubieran tomado el jueves, 01 de enero de 2016.

# Edición de imágenes estáticas

## Antes de la edición de imágenes

Puede editar fácilmente imágenes en esta cámara. Las copias editadas se guardan como archivos independientes.

- Las copias editadas se guardan con la misma fecha y hora de grabación que las originales.



### Restricciones en la edición de imágenes

- Una imagen se puede editar hasta 10 veces.
- Es posible que no pueda editar imágenes de cierto tamaño o con ciertas funciones de edición.

# Efectos rápidos: Cambio del tono o la atmósfera

Tipo de efectos rápidos	Descripción
Efecto cámara de juguete 1/Efecto cámara de juguete 2/Proceso cruzado (rojo)/Proceso cruzado (amarillo)/Proceso cruzado (verde)/Proceso cruzado (azul)	Principalmente, permite ajustar el tono y obtener un aspecto distinto para la imagen.
Suave/Ojo de pez/Estrellas/Efecto maqueta	Permite procesar imágenes con una gran variedad de efectos.

- 1 Muestre la imagen a la que desee aplicar un efecto en el modo de reproducción a pantalla completa y pulse el botón **OK**.



- 2 Utilice el multiselector **▲▼◀▶** para seleccionar el efecto deseado y, a continuación, pulse el botón **OK**.

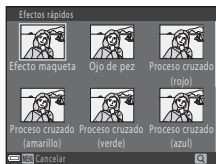

- Desplace el control del zoom (📖 1) hacia **T** (🔍) para cambiar a la reproducción a pantalla completa, o hacia **W** (🖼️) para cambiar a la reproducción de miniaturas.
- Para salir sin guardar la imagen editada, pulse el botón **MENU**.







- 3 Seleccione **Sí** y pulse el botón **OK**.

- Se crea una copia editada.

## D-Lighting: mejora del brillo y del contraste



Pulse el botón  (modo de reproducción) → seleccione una imagen → botón **MENU** → D-Lighting → botón 

Utilice el multiselector   para seleccionar **Aceptar** y, a continuación, pulse el botón .

- La versión editada aparece a la derecha.
- Para salir sin guardar la copia, seleccione **Cancelar** y pulse el botón .



# Suavizado de piel: suavizado de los tonos de piel

Pulse el botón  (modo de reproducción) → seleccione una imagen → botón **MENU** → Suavizado de piel → botón 

**1** Utilice el multiselector ▲▼ para seleccionar la cantidad de efecto aplicado y, a continuación, pulse el botón .

- Aparece el cuadro de diálogo de confirmación con el rostro en el que se ha aplicado el efecto ampliado en la pantalla.
- Para salir sin guardar la copia, pulse .



**2** Previsualice el resultado y pulse el botón .



- Se suavizan los tonos de piel de un máximo de 12 rostros, empezando por el que está más cerca del centro del encuadre.
- Si se han procesado varios rostros, pulse  para mostrar un rostro distinto.
- Pulse el botón **MENU** para ajustar la cantidad de efecto aplicada. La pantalla vuelve al rostro mostrado en el paso 1.





## Observaciones acerca del suavizado de piel

- No se puede aplicar el suavizado de piel si no se detecta ningún rostro en la imagen.
- En función de la dirección en la que miren los rostros o de su brillo, es posible que la cámara no pueda detectar con precisión los rostros o que la función de suavizado de piel no produzca los resultados esperados.

## Imagen pequeña: reducción del tamaño de una imagen

Pulse el botón  (modo de reproducción) → seleccione una imagen → botón MENU → Imagen pequeña → botón 

**1** Utilice el multiselector ▲▼ para seleccionar el tamaño de copia deseado y, a continuación, pulse el botón .

- En el caso de imágenes tomadas con un ajuste de modo de imagen de  **4.608×2.592**, solo aparece **640×360**.

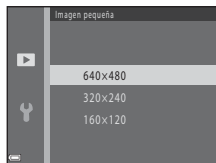

**2** Seleccione **Sí** y pulse el botón .

- Se crea una copia editada (relación de compresión de aproximadamente 1:16).

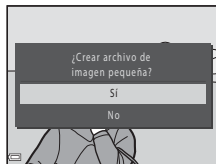

## Recorte: creación de una copia recortada

**1** Desplace el control del zoom para ampliar la imagen (🔍23).

**2** Mejore la composición en la copia y, a continuación, pulse el botón **MENU**.

- Desplace el control del zoom hacia **T** (🔍) o **W** (📐) para ajustar la relación de zoom. Configure una relación de zoom en la que aparezca 📐:🔍.
- Utilice el multiselector ▲▼◀▶ para desplazar la imagen de modo que solo se vea en la pantalla la parte que se va a copiar.



**3** Seleccione **Sí** y pulse el botón **OK**.

- Se crea una copia editada.



### **Tamaño de imagen**

Si el tamaño de imagen de la copia recortada es 320 x 240 o inferior, la imagen aparece con un tamaño inferior durante la reproducción.

### **Recorte de la imagen en su orientación vertical actual**

Utilice la opción **Girar imagen** (🔄53) para girar la imagen de modo que aparezca con orientación horizontal. Tras recortar la imagen, vuelva a girar la imagen recortada a la orientación vertical.



# Conexión de la cámara a un televisor (visualización de imágenes en un televisor)

Conecte la cámara a un televisor utilizando un cable de audio/vídeo (📺72) para reproducir imágenes o vídeos en el televisor.

## 1 Apague la cámara y conéctela al televisor.

- Asegúrese de que las clavijas tengan la orientación correcta. No introduzca o extraiga las clavijas en diagonal al conectarlas o desconectarlas.

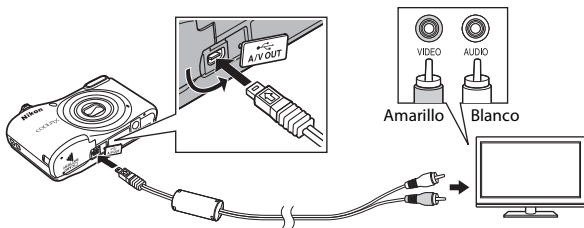

## 2 Configure la entrada del televisor en la entrada de vídeo externa.

- Consulte los detalles en la documentación facilitada con el televisor.

## 3 Mantenga pulsado el botón para encender la cámara.

- Las imágenes aparecen en el televisor.
- La pantalla de la cámara no se enciende.

### Si las imágenes no aparecen en el televisor

Asegúrese de que **Modo de vídeo** (📺65) en el menú configuración coincida con el estándar que utilice el televisor.

## Conexión de la cámara a una impresora (Direct Print)

Los usuarios de impresoras compatibles con PictBridge pueden conectar la cámara directamente a la impresora e imprimir imágenes sin tener que utilizar un ordenador.

### Conexión de la cámara a una impresora

**1** Apague la cámara.

**2** Encienda la impresora.

- Compruebe la configuración de la impresora.

**3** Conecte la cámara a la impresora con el cable USB.

- Asegúrese de que las clavijas tengan la orientación correcta. No introduzca o extraiga las clavijas en diagonal al conectarlas o desconectarlas.

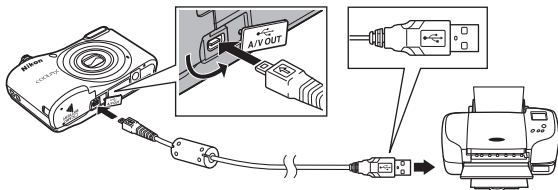

## 4 Encienda la cámara.

- Aparece la pantalla de inicio de **PictBridge** (①) en el monitor de la cámara, seguida de la pantalla **Imprimir selección** (②).

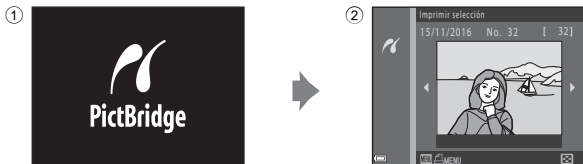

## Impresión de imágenes individuales

### 1 Conecte la cámara a una impresora (032).

### 2 Utilice el multiselector para seleccionar la imagen que desee y pulse el botón **OK**.

- Desplace el control del zoom hacia **W** ( ) para cambiar a la reproducción de miniaturas o hacia **T** ( ) para cambiar a la reproducción a pantalla completa.



### 3 Utilice **▲▼** para seleccionar **Copias** y, a continuación, pulse el botón **OK**.

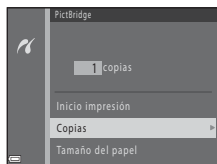

- 4** Seleccione el número de copias que desee (hasta nueve) y, a continuación, pulse el botón **OK**.



- 5** Seleccione **Tamaño del papel** y pulse el botón **OK**.

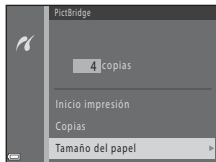

- 6** Seleccione el tamaño de papel que desee y, a continuación, pulse el botón **OK**.

- Para aplicar el ajuste de tamaño del papel configurado en la impresora, seleccione **Predeterminado** como la opción de tamaño del papel.
- Las opciones de tamaño del papel disponibles en la cámara varían en función de la impresora que utilice.

- 7** Seleccione **Inicio impresión** y pulse el botón **OK**.

- Se inicia la impresión.

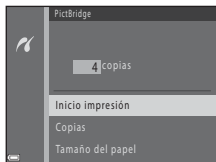

- 8** Una vez finalizada la impresión, apague la cámara y desconecte el cable USB.

# Impresión de varias imágenes

**1** Conecte la cámara a una impresora (032).

**2** Cuando aparezca la pantalla **Imprimir selección**, pulse el botón **MENU**.

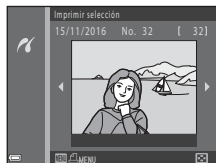

**3** Utilice el multiselector ▲▼ para seleccionar **Tamaño del papel** y, a continuación, pulse el botón **OK**.

- Para salir del menú impresión, pulse el botón **MENU**.

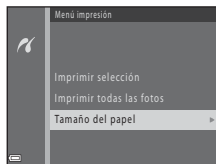

**4** Seleccione el tamaño de papel que desee y, a continuación, pulse el botón **OK**.

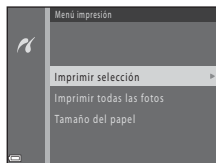

- Para aplicar el ajuste de tamaño del papel configurado en la impresora, seleccione **Predeterminado** en la opción de tamaño del papel.
- Las opciones de tamaño del papel disponibles en la cámara varían en función de la impresora que utilice.

**5** Seleccione **Imprimir selección** o **Imprimir todas las fotos** y pulse el botón **OK**.



## Imprimir selección

Seleccione las imágenes (hasta 99) y el número de copias (hasta nueve) de cada una.

- Utilice el multiselector ◀▶ para seleccionar imágenes y utilice ▲▼ para especificar el número de copias que se van a imprimir.
- Las imágenes seleccionadas para imprimir aparecen indicadas con  y una cifra que indica el número de copias que se van a imprimir. Si no se ha especificado ninguna copia para las imágenes, se cancela la selección.
- Desplace el control del zoom hacia **T** (Q) para cambiar a la reproducción a pantalla completa o hacia **W** (E) para cambiar a la reproducción de miniaturas.
- Pulse el botón  cuando haya finalizado el ajuste.
- Cuando aparezca la pantalla que se muestra a la derecha, seleccione **Inicio impresión** y pulse el botón  para iniciar la impresión.

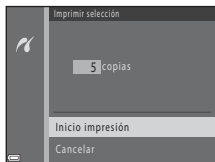

## Imprimir todas las fotos

Se imprime una copia de cada una de las imágenes guardadas en la memoria interna o en la tarjeta de memoria.

- Cuando aparezca la pantalla que se muestra a la derecha, seleccione **Inicio impresión** y pulse el botón  para iniciar la impresión.

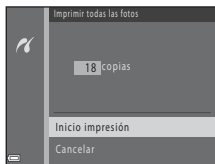

- Una vez finalizada la impresión, apague la cámara y desconecte el cable USB.

# Grabación de vídeos

- Cuando no se ha introducido ninguna tarjeta de memoria (es decir, al utilizar la memoria interna de la cámara), **Opcio. vídeo** (0-55) se configura en **480p 480/30p** o **240p 240/30p**. **720p 720/30p** no se puede seleccionar.

## 1 Muestre la pantalla de disparo.

- Compruebe el tiempo de grabación de vídeo restante.
- Si **Informac foto** de **Config. pantalla** (0-60) en el menú configuración se configura en **Fot. vídeo+info auto**, se puede confirmar la zona visible del vídeo antes de iniciar la grabación de vídeo.
- Al grabar vídeos, el ángulo de visión (es decir, la zona visible en el encuadre) es más reducido en comparación con el ángulo de las imágenes estáticas.

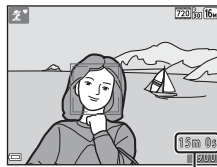

Tiempo de grabación de vídeo restante

## 2 Pulse el botón (grabación de vídeo) para iniciar la grabación de vídeo.

- La cámara enfoca el sujeto que se encuentre en el centro del encuadre.

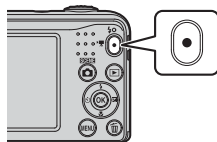

## 3 Vuelva a pulsar el botón (grabación de vídeo) para detener la grabación.

## Duración máxima del vídeo

Los archivos de vídeo individuales no pueden tener un tamaño superior a 4 GB ni una duración superior a 29 minutos, incluso cuando hay suficiente espacio libre en la tarjeta de memoria para una grabación de más duración.

- La duración máxima de un solo vídeo aparece en la pantalla de disparo.
- La grabación puede finalizar antes de que se alcance este límite, si se eleva la temperatura de la cámara.
- La duración real del vídeo puede variar en función del contenido del vídeo, el movimiento del sujeto, o el tipo de tarjeta de memoria.

## Observaciones acerca de cómo guardar imágenes y grabar vídeos

El indicador que muestra el número de exposiciones restantes o el indicador que muestra la duración máxima del vídeo parpadea cuando se están guardando imágenes o cuando se está grabando un vídeo. **No abra la tapa del compartimento de la batería/ranura para tarjeta de memoria, ni tampoco extraiga las baterías ni la tarjeta de memoria** mientras parpadee un indicador. Si lo hace, podría perder datos, averiar la cámara o dañar la tarjeta de memoria.

## Observaciones acerca de la grabación de vídeos

- Se recomienda el uso de tarjetas de memoria SD Speed Class con una clasificación 6 o superior para la grabación de vídeos (🔍:19). La grabación de vídeo puede detenerse inesperadamente si se utilizan tarjetas de memoria Speed Class con una clasificación inferior.
- La relación de zoom óptico no se puede cambiar una vez se ha iniciado la grabación.
- Utilice el control del zoom para activar el zoom digital mientras graba vídeos. El alcance del zoom se encuentra entre la relación de zoom óptico antes de grabar un vídeo y un máximo de 4 aumentos.
- Puede producirse cierta degradación en la calidad de imagen si se utiliza el zoom digital.
- Al cambiar el brillo, es posible que se graben los sonidos del funcionamiento del control del zoom, del movimiento del objetivo de autofocus y del diafragma.
- El fenómeno "smear" (🔍:3), visible en la pantalla durante la grabación de vídeo, se graba con los vídeos. Se recomienda evitar objetos brillantes como el sol, sus reflejos y las luces eléctricas.
- En función de la distancia del sujeto o de la cantidad de zoom aplicada, los sujetos con modelos repetitivos (telas, celosías, etc.) pueden mostrar franjas de color (patrones de interferencia, muaré, etc.) durante la grabación y reproducción de vídeos. Este fenómeno tiene lugar cuando el modelo del sujeto y el diseño del sensor de imagen interfieren entre sí; esto no significa que el funcionamiento sea defectuoso.



## ✓ Temperatura de la cámara

- Es posible que la cámara se recaliente al grabar vídeos durante un periodo prolongado de tiempo o al utilizarla en una zona expuesta a altas temperaturas.
- Si el interior de la cámara se recalienta demasiado al grabar vídeos, la grabación de la cámara se detendrá automáticamente.  
Aparece la cantidad de tiempo restante hasta que la cámara deja de grabar (🕒 10 seg.).  
Cuando la cámara deja de grabar, se apaga sola.  
Deje la cámara apagada hasta que se enfríe el interior de la cámara.

## ✓ Observaciones acerca del autofocus

Es posible que el autofocus no produzca los resultados esperados (👁️21). Si ocurre, haga lo siguiente:

1. Configure **Modo autofocus** del menú de vídeo en **AF sencillo** (ajuste predeterminado) antes de iniciar la grabación de vídeo.
2. Encuadre en el centro otro sujeto situado a la misma distancia de la cámara que el sujeto deseado, pulse el botón **▶** (📹 grabación de vídeo) para iniciar la grabación y, a continuación, modifique la composición.

## Reproducción de vídeos

Pulse el botón **▶** para acceder al modo de reproducción.

Los vídeos aparecen indicados con el icono de opciones de vídeo (👁️55).

Pulse el botón **OK** para reproducir vídeos.



Opciones de vídeo

- Para ajustar el volumen, desplace el control del zoom (📖 1).

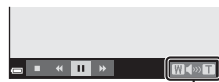

Indicador de volumen

## Funciones disponibles durante la reproducción

Los controles de reproducción aparecen en la pantalla.

Las operaciones que aparecen a continuación se pueden realizar utilizando el multiselector ◀▶ para seleccionar un control y, a continuación, pulsando el botón OK.



Función	Icono	Descripción	
Retroceder	◀◀	Mantenga pulsado el botón OK para retroceder el vídeo.	
Avanzar	▶▶	Mantenga pulsado el botón OK para avanzar el vídeo.	
Poner en pausa		Le permite poner en pausa la reproducción. Las operaciones que aparecen a continuación se pueden realizar mientras se encuentra en pausa.	
		◀   OK	Le permite retroceder el vídeo un fotograma. Mantenga pulsado el botón OK para rebobinar de forma continua.
		▶ OK	Le permite avanzar el vídeo un fotograma. Mantenga pulsado el botón OK para avanzar de forma continua.
	▶	Le permite reanudar la reproducción.	
Fin	■	Le permite volver al modo de reproducción a pantalla completa.	

## Opciones disponibles en los menús de disparo

Los ajustes que aparecen a continuación se pueden cambiar pulsando el botón **MENU** durante el disparo.

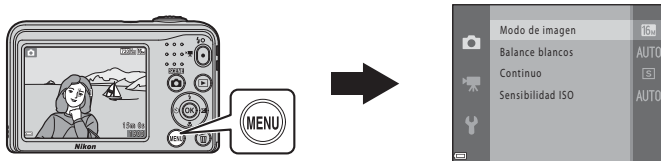

Los ajustes que se pueden modificar varían en función del modo de disparo, como se muestra a continuación.

	Modo Selector auto. escenas	Escena	Efectos especiales	Retrato inteligente	Modo automático
Modo de imagen (42)	✓	✓	✓	✓	✓
Balance blancos (44)	-	-	-	-	✓
Continuo (46)	-	-	-	-	✓
Sensibilidad ISO (47)	-	-	-	-	✓
Suavizado de piel (48)	-	-	-	✓	-
Temporizador sonrisa (48)	-	-	-	✓	-
Antiparpadeo (49)	-	-	-	✓	-







## El menú de disparo (para el modo (automático))

### Ajustes de Modo de imagen (tamaño y calidad de imagen)

Acceda al modo de disparo → botón MENU → Disparo → Modo de imagen → botón 

Seleccione la combinación de tamaño de imagen y relación de compresión que se utiliza al guardar imágenes.

Cuanto mayor sea el ajuste del modo de imagen, mayor será el tamaño en el que se pueden imprimir las imágenes y, cuanto menor sea la relación de compresión, mayor será la calidad de las imágenes, aunque se reduce el número de imágenes que se pueden guardar.

Opción*	Relación de compresión	Relación de aspecto (horizontal a vertical)
 <b>16M</b> * 4.608×3.456 ★	Aprox. 1:4	4:3
 <b>16M</b> 4.608×3.456 (ajuste predeterminado)	Aprox. 1:8	4:3
 <b>8M</b> 3.264×2.448	Aprox. 1:8	4:3
 <b>4M</b> 2.272×1.704	Aprox. 1:8	4:3
 <b>2M</b> 1.600×1.200	Aprox. 1:8	4:3
<b>VGA</b> 640×480	Aprox. 1:8	4:3
 <b>3M</b> 4.608×2.592	Aprox. 1:8	16:9

\* El número total de píxeles capturados y el número de píxeles capturados horizontal y verticalmente.  
Ejemplo:  **16M** **4.608×3.456** = aprox. 16 megapíxeles, 4608 × 3456 píxeles



### Observaciones acerca del modo de imagen

- El ajuste del modo de imagen también se puede cambiar en modos de disparo distintos al modo  (automático). La configuración modificada también se aplica en otros modos de disparo.
- Es posible que el ajuste no se pueda cambiar si se utilizan algunos ajustes de otras funciones.

### Número de imágenes que se pueden guardar







- El número aproximado de imágenes que se pueden guardar puede comprobarse en la pantalla durante el disparo ( 11).
- Tenga en cuenta que debido a la compresión JPEG, el número de imágenes que se pueden guardar variará en función del contenido de la imagen, incluso cuando se utilizan tarjetas de memoria con la misma capacidad y el mismo ajuste de modo de imagen. Además, el número de imágenes que se pueden guardar, puede variar en función de la marca de la tarjeta de memoria.
- Si el número de exposiciones restantes es 10 000 o más, la pantalla mostrará el número "9999".

## Balance blancos (Ajuste del tono)



Seleccione el modo  (automático) → botón MENU → Balance blancos → botón 

Ajuste el balance de blancos que resulte más adecuado para la fuente de luz o condiciones climáticas, de modo que los colores de las imágenes aparezcan como los detecta el ojo.

- Utilice **Automático** en la mayoría de condiciones. Cambie el ajuste cuando desee ajustar el tono de la imagen que esté tomando.

Opción	Descripción
<b>AUTO</b> Automático (ajuste predeterminado)	El balance de blancos se ajusta automáticamente para adaptarse a las condiciones de luz.
<b>PRE</b> Preajuste manual	Utilice esta opción cuando no se obtenga el resultado deseado con <b>Automático</b> , <b>Incandescente</b> , etc. (  45).
 Luz de día	El balance de blancos se ajusta para la luz solar directa.
 Incandescente	Se utiliza con iluminación incandescente.
 Fluorescente	Se utiliza con iluminación fluorescente.
 Nublado	Se utiliza al tomar fotografías con el cielo nublado.
 Flash	Se utiliza con el flash.

### Observaciones acerca del balance de blancos

- Configure el flash en  (apagado) cuando el balance de blancos se configure en un ajuste distinto a **Automático** y **Flash** (11).
- Es posible que el ajuste no se pueda cambiar si se utilizan algunos ajustes de otras funciones.

## Uso de preajuste manual

Utilice el siguiente procedimiento para medir el valor de balance de blancos con la iluminación con la que se vaya a tomar la fotografía.

**1** Coloque un objeto de referencia blanco o gris con la iluminación con la que se vaya a tomar la fotografía.

**2** Utilice el multiselector ▲▼ para seleccionar **Preajuste manual** en el menú **Balance blancos** y, a continuación, pulse el botón **OK**.

- La cámara se acerca a la posición para medir el balance de blancos.

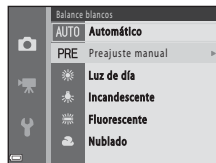

**3** Seleccione **Medir** y encuadre el objeto de referencia en la ventana de medida.

- Para aplicar el valor medido más recientemente, seleccione **Cancelar** y, a continuación, pulse el botón **OK**.



Ventana de medida



**4** Pulse el botón **OK** para medir el valor.



- Se acciona el obturador y finaliza la medición. No se guarda ninguna imagen.

### ✓ Observaciones acerca del preajuste manual

El valor para la luz del flash no se puede medir con **Preajuste manual**. Cuando dispare con el flash, configure **Balance blancos** en **Automático** o **Flash**.

## Disparo continuo

Seleccione el modo  (automático) → botón MENU → Continuo → botón 



Opción	Descripción
 Individual (ajuste predeterminado)	Se toma una imagen cada vez que se pulsa el disparador.
 Continuo	Mientras se pulsa el disparador hasta el fondo, las imágenes se toman de forma continua. <ul style="list-style-type: none"><li>La velocidad de fotogramas para el disparo continuo es aproximadamente de 1,2 fps y el número máximo de disparos continuos es aproximadamente de 6 (cuando el modo de imagen se configura en  <b>4.608x3.456</b>).</li></ul>

### Observaciones acerca del disparo continuo

- Cuando se selecciona **Continuo**, no se puede utilizar el flash. El enfoque, la exposición y el balance de blancos se establecen en los valores determinados en la primera fotografía de cada serie.
- La velocidad de fotogramas con el disparo continuo puede variar en función de la configuración actual del modo de imagen, la tarjeta de memoria que se utilice o las condiciones de disparo.
- Es posible que el ajuste no se pueda cambiar si se utilizan algunos ajustes de otras funciones.



## Sensibilidad ISO

Seleccione el modo  (automático) → botón MENU → Sensibilidad ISO → botón 

Una sensibilidad ISO más alta permite capturar sujetos más oscuros. Además, incluso con sujetos de brillo similar, se pueden tomar imágenes a velocidades de obturación más rápidas y reducir el efecto borroso ocasionado por las sacudidas de la cámara y el movimiento del sujeto.

- Al configurar una sensibilidad ISO más alta, las imágenes pueden contener ruido.

Opción	Descripción
<b>AUTO</b> Automático (ajuste predeterminado)	La sensibilidad se selecciona automáticamente entre el rango de ISO 80 y 1600.
80, 100, 200, 400, 800, 1600	La sensibilidad se bloquea en el valor especificado.

### **Pantalla de sensibilidad ISO en la pantalla de disparo**

Al seleccionar **Automático**,  aparece cuando aumenta la sensibilidad ISO.

## El menú de retrato inteligente

- Consulte “Ajustes de Modo de imagen (tamaño y calidad de imagen)” (🔍42) para obtener información acerca de **Modo de imagen**.

### Suavizado de piel

Seleccione el modo de retrato inteligente → botón **MENU** → Suavizado de piel → botón **OK**

Opción	Descripción
 Encendido (ajuste predeterminado)	Cuando se acciona el obturador, la cámara detecta uno o varios rostros humanos (hasta tres) y procesa la imagen para difuminar los tonos de la piel del rostro antes de guardar la imagen.
Apagado	Desactiva la función de suavizado de piel.

El resultado del efecto de suavizado de piel en el sujeto no se puede confirmar al encuadrar imágenes para el disparo. Compruebe los resultados en el modo de reproducción después de tomar las fotografías.

### Temporizador sonrisa

Seleccione el modo de retrato inteligente → botón **MENU** → Temporizador sonrisa → botón **OK**

La cámara detecta rostros de personas y, a continuación, acciona automáticamente el obturador cada vez que detecta una sonrisa.

Opción	Descripción
 Encendido (ajuste predeterminado)	Permite activar el temporizador de sonrisa.
Apagado	Desactiva el temporizador de sonrisa.

## Antiparpadeo

Seleccione el modo de retrato inteligente → botón MENU → Antiparpadeo → botón 

Opción	Descripción
 Encendido	<p>La cámara acciona el obturador automáticamente dos veces con cada toma y guarda una imagen en la que los ojos del sujeto están abiertos.</p> <ul style="list-style-type: none"><li>• Si la cámara ha guardado una imagen en la que es posible que el sujeto tenga los ojos cerrados, <b>Se detectó un parpadeo en la fotografía que acaba de tomar.</b> aparece durante unos segundos.</li><li>• No se puede utilizar el flash.</li></ul>
Apagado (ajuste predeterminado)	Desactiva el antiparpadeo.

# El menú de reproducción

- Consulte “Edición de imágenes estáticas” (🔗25) para obtener información acerca de las funciones de edición de imágenes.

## Pase diapositiva

Pulse el botón  (modo de reproducción) → botón **MENU** → Pase diapositiva → botón **OK**



Reproduzca las imágenes de una en una en un “pase de diapositivas” automático. Cuando se reproducen los archivos de video en el pase de diapositivas, solo aparece el primer fotograma de cada vídeo.

### 1 Utilice el multiselector ▲▼ para seleccionar **Inicio** y, a continuación, pulse el botón **OK**.

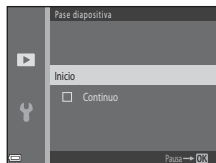
- Comenzará el pase de diapositivas.
- Para repetir el pase de diapositivas automáticamente, seleccione **Continuo** y pulse el botón **OK** antes de seleccionar **Inicio**.
- El tiempo de reproducción máximo es de unos 30 minutos, incluso si **Continuo** está activado.



### 2 Seleccione Fin o Reiniciar.

- La pantalla de la derecha aparece una vez ha finalizado o se ha detenido el pase de diapositivas. Para salir del pase de diapositivas, seleccione  y, a continuación, pulse el botón **OK**. Para reanudar el pase de diapositivas, seleccione  y, a continuación, pulse el botón **OK**.



### Operaciones durante la reproducción

- Utilice  para mostrar la imagen anterior/siguiente. Pulse y mantenga pulsado el botón para retroceder/avanzar rápidamente.
- Pulse el botón **OK** para detener o finalizar el pase de diapositivas.

## Proteger

Pulse el botón  (modo de reproducción) → botón **MENU** → Proteger → botón 

La cámara protege las imágenes seleccionadas de un borrado accidental.

Seleccione las imágenes que desee proteger, o en las que desee cancelar la protección establecida previamente, en la pantalla de selección de imágenes (52).

Tenga en cuenta que el formateo de la memoria interna de la cámara o de la tarjeta de memoria borra definitivamente los archivos protegidos (65).

## La pantalla de selección de imágenes

Cuando aparezca una pantalla de selección de imágenes como la mostrada a la derecha mientras se utiliza la cámara, siga los procedimientos que se describen a continuación para seleccionar las imágenes.



### 1 Utilice el multiselector ◀▶ para seleccionar una imagen.

- Desplace el control del zoom (📖 1) hacia **T** (🔍) para cambiar a la reproducción a pantalla completa, o hacia **W** (📷) para cambiar a la reproducción de miniaturas.
- Al seleccionar una imagen para **Girar imagen** o , o al utilizar la pantalla **Imprimir selección** para imprimir imágenes individuales, solo se puede seleccionar una imagen. Continúe con el paso 3.



### 2 Utilice ▲▼ para seleccionar o cancelar la selección (o para especificar el número de copias).



- Cuando se selecciona una imagen, aparece un icono con la imagen. Repita los pasos 1 y 2 para seleccionar más imágenes.



### 3 Pulse el botón Ⓞ para aplicar la selección de imágenes.

- Si se selecciona **Imágenes selecc.**, aparece un cuadro de diálogo de confirmación. Siga las instrucciones que aparecen en pantalla.

## Girar imagen

Pulse el botón  (modo de reproducción) → botón **MENU** → Girar imagen → botón 

Especifique la orientación en la que se mostrarán las imágenes guardadas durante la reproducción. Las imágenes estáticas se pueden girar 90 grados en el sentido de las agujas del reloj o 90 grados en el sentido contrario.

Seleccione una imagen en la pantalla de selección de imágenes (52). Cuando aparezca la pantalla Girar imagen, pulse el multiselector  para girar la imagen 90 grados.

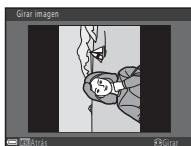

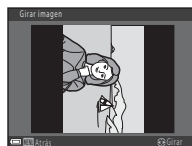

Girar 90 grados en sentido contrario a las agujas del reloj





Girar 90 grados en el sentido de las agujas del reloj

Pulse el botón  para finalizar la orientación de la pantalla y guardar la información de orientación con la imagen.

# Copiar (Copia entre la memoria interna y la tarjeta de memoria)

Pulse el botón  (modo de reproducción) → botón MENU → Copiar → botón 

Copia las imágenes de una tarjeta de memoria a la memoria interna y viceversa.

- 1 Utilice el multiselector   para seleccionar una opción de destino en la que copiar las imágenes y, a continuación, pulse el botón .

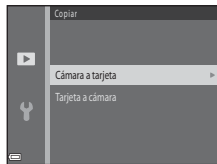

- 2 Seleccione una opción de copia y, a continuación, pulse el botón .

- Si selecciona la opción **Imágenes select.**, utilice la pantalla de selección de imágenes para especificar imágenes (52).

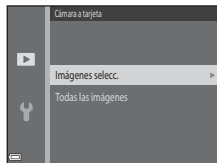

## Observaciones acerca de la copia de imágenes

- Solo se pueden copiar archivos en formatos compatibles con esta cámara.
- No se garantiza el funcionamiento con imágenes tomadas con una cámara de otro fabricante o que se hayan modificado en un ordenador.

## Copia a una tarjeta de memoria que no contiene imágenes

Cuando se cambia la cámara al modo de reproducción, aparece **La memoria no contiene imágenes.** Pulse el botón MENU para seleccionar **Copiar**.





# El menú de vídeo



## Opcio. vídeo

Acceda al modo de disparo → botón MENU → icono de menú  → Opcio. vídeo → botón 

Seleccione la opción de vídeo que desee grabar.

- Se recomiendan tarjetas de memoria (Speed Class 6 o superior) para la grabación de vídeos (-19).



Opción (Tamaño de imagen/Velocidad de fotogramas, Formato de archivo)	Tamaño de imagen	Relación de aspecto (horizontal a vertical)
 720/30p (ajuste predeterminado*)	1280 × 720	16:9
 480/30p	640 × 480	4:3
 240/30p	320 × 240	4:3

\* Si no se ha introducido ninguna tarjeta de memoria (es decir, al utilizar la memoria interna de la cámara), el ajuste es  **480/30p** o  **240/30p**.

## Modo autofocus

Acceda al modo de disparo → botón MENU → icono de menú  → Modo autofocus → botón OK

Configure cómo enfoca la cámara en el modo de vídeo.

Opción	Descripción
<b>AF-S AF sencillo</b> (ajuste predeterminado)	El enfoque se bloquea cuando se pulsa el botón  (  grabación de vídeo) para iniciar la grabación. Seleccione esta opción si la distancia entre la cámara y el sujeto se va a mantener relativamente constante.
<b>AF-F AF permanente</b>	La cámara enfoca constantemente. Seleccione esta opción si la distancia entre la cámara y el sujeto fuera a cambiar considerablemente durante la grabación. Es posible que se escuche el sonido del enfoque de la cámara en el vídeo grabado. Se recomienda utilizar <b>AF sencillo</b> para evitar que el sonido que hace la cámara al enfocar pueda interferir con la grabación.

# El menú de configuración

## Zona horaria y fecha

Botón MENU → icono de menú ☰ → Zona horaria y fecha → botón OK

Configure el reloj de la cámara.

Opción	Descripción
Fecha y hora	<ul style="list-style-type: none"><li>Utilice ◀▶ para seleccionar un campo y, a continuación, utilice ▲▼ para configurar la fecha y la hora.</li><li>Seleccione el campo de minutos y, a continuación, pulse el botón OK para finalizar.</li></ul> 
Formato de fecha	Seleccione <b>Año/mes/día</b> , <b>Mes/día/año</b> o <b>Día/mes/año</b> .
Zona horaria	Configure la zona horaria y el horario de verano. <ul style="list-style-type: none"><li>Cuando se configura <b>Destino del viaje</b> (🏠), la diferencia horaria entre el destino del viaje y la zona horaria local se calcula automáticamente y se guarda la fecha y la hora de la región seleccionada.</li></ul>

## Configuración de la zona horaria

- 1 Utilice el multiselector ▲▼ para seleccionar **Zona horaria** y, a continuación, pulse el botón **OK**.

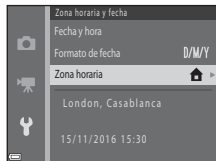

- 2 Seleccione **Zona horaria local** o **Destino del viaje** y, a continuación, pulse el botón **OK**.

- La fecha y hora que aparecen en la pantalla cambian en función de si se ha seleccionado la zona horaria local o el destino del viaje.

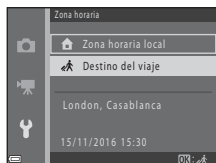

- 3 Pulse ►.

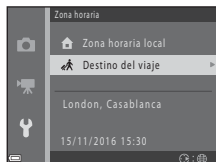

## 4 Utilice ◀▶ para seleccionar la zona horaria.

- Pulse ▲ para activar la función de horario de verano y mostrar ☀. Pulse ▼ para desactivar la función de horario de verano.
- Pulse el botón ⌘ para aplicar la zona horaria.
- Si no aparece la hora correcta para el ajuste de zona horaria local o zona horaria de destino del viaje, configure la hora correspondiente en **Fecha y hora**.

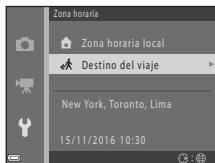
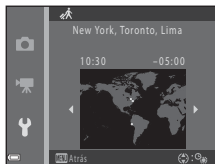





## Config. pantalla

Botón MENU → icono de menú  → Config. pantalla → botón 

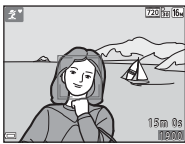
Opción	Descripción
Informac foto	Configure si desea o no mostrar la información en la pantalla.
Brillo	Seleccione entre cinco ajustes. <ul style="list-style-type: none"><li>• Ajuste predeterminado: <b>3</b></li></ul>

### Informac foto

	Modo de disparo	Modo de reproducción
Mostrar info		
Info auto (ajuste predeterminado)	Los ajustes actuales y la guía de funcionamiento aparecen como en <b>Mostrar info</b> . Si no se lleva a cabo ninguna operación transcurridos unos segundos, toda la información se oculta como en <b>Ocultar info</b> . La información volverá a aparecer cuando se realice la próxima operación.	
Ocultar info		

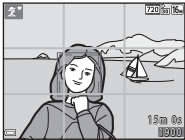
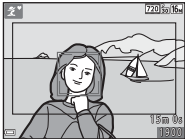
	Modo de disparo	Modo de reproducción
Cuadrícula+info auto	 <p>Además de la información mostrada con <b>Info auto</b>, aparece una cuadrícula para facilitar el encuadre de las imágenes. La cuadrícula no aparece al grabar vídeos.</p>	Los ajustes actuales o la guía de funcionamiento aparecen como en <b>Info auto</b> .
Fot. vídeo+info auto	 <p>Además de la información que se muestra con <b>Info auto</b>, aparece un encuadre antes de iniciar la grabación que representa la zona que se capturará al grabar vídeos. El marco del vídeo no aparece al grabar vídeos.</p>	Los ajustes actuales o la guía de funcionamiento aparecen como en <b>Info auto</b> .

## Sello de fecha

Botón MENU → icono de menú ☰ → Sello de fecha → botón OK

Es posible imprimir la fecha y la hora de disparo en las imágenes cuando se toman fotografías. De esta forma, la información puede imprimirse incluso desde impresoras que no admiten la impresión de fecha.



Opción	Descripción
<b>DATE</b> Fecha	La fecha se imprime en las imágenes.
<b>DATE</b> Fecha y hora	La fecha y la hora se imprimen en las imágenes.
Apagado (ajuste predeterminado)	La fecha y la hora no se imprimen en las imágenes.

### Observaciones acerca del sello de fecha



- Las fechas impresas forman parte permanentemente de los datos de la imagen y no se pueden borrar. La fecha y la hora no se pueden imprimir en las imágenes después de haberlas tomado.
- La fecha y la hora no se pueden imprimir en las siguientes situaciones:
  - Al utilizar el modo de escena **Retrato de mascotas** (cuando se selecciona  **Continuo**)
  - Cuando se toman vídeos
- Es posible que no se puedan leer fácilmente la fecha y hora impresas al utilizar un tamaño de imagen pequeño.



## VR electrónico







Botón MENU → icono de menú  → VR electrónico → botón 

Seleccione el ajuste VR electrónico (reducción de la vibración) utilizado al disparar.

Opción	Descripción
 Encendida	En las siguientes condiciones, se reducen los efectos de las sacudidas de la cámara mientras se toman imágenes estáticas. <ul style="list-style-type: none"><li>• Si el modo de flash está ajustado en  (Apagado) o  SLOW (Sincronización lenta)</li><li>• Cuando la velocidad de obturación es lenta</li><li>• Cuando el sujeto está oscuro</li></ul> La reducción de la vibración siempre se aplica al grabar vídeos.
Apagada (ajuste predeterminado)	VR electrónico está desactivado.

Cuando se selecciona **Encendida**, VR electrónico se aplica según las condiciones de disparo mientras aparece  en la pantalla de disparo ( 3).

### Observaciones acerca de VR electrónico



- VR electrónico se desactiva mientras se usa el flash, excepto al usar el modo de sincronización lenta.
- VR electrónico no se puede utilizar a la vez que los siguientes modos de escena.
  - Deportes (5)
  - Retrato nocturno (5)
  - Amanecer/anochecer (4)
  - Paisaje nocturno (4)
  - Fuego artificial (6)
  - Contraluz (6)
  - Retrato de mascotas (6)
- La eficacia de VR electrónico se reduce conforme aumentan las sacudidas de la cámara.
- Las imágenes tomadas pueden parecer algo “granuladas”.

## Config. sonido

Botón MENU → icono de menú  → Config. sonido → botón 

Opción	Descripción
Sonido botón	Cuando se selecciona <b>Encendido</b> (ajuste predeterminado), la cámara emite un pitido cuando se realizan las operaciones, dos pitidos cuando se enfoca el sujeto y tres pitidos cuando se produce un error. Asimismo, se emite el sonido de inicio. <ul style="list-style-type: none"><li>Los sonidos se desactivan al utilizar el modo de escena <b>Retrato de mascotas</b>.</li></ul>
Sonido disparad.	Cuando se selecciona <b>Encendido</b> (ajuste predeterminado), se emite el sonido del obturador al accionarlo. <ul style="list-style-type: none"><li>El sonido del obturador no se emite al utilizar el modo de disparo continuo, al grabar vídeos o al utilizar el modo de escena <b>Retrato de mascotas</b>.</li></ul>

## Desconexión aut.

Botón MENU → icono de menú  → Desconexión aut. → botón 

Le permite configurar la cantidad de tiempo que transcurre antes de que la cámara acceda al modo de reposo ( 12).



Puede seleccionar **30 seg.** (ajuste predeterminado), **1 min**, **5 min** o **30 min**.

### Observaciones acerca de la desconexión automática

El tiempo que transcurre antes de que la cámara acceda al modo de reposo, se fija en las siguientes situaciones:

- Cuando se muestre un menú: 3 minutos
- Cuando se conecta el cable de audio/vídeo: 30 minutos

## Format. memoria/Format. tarjeta

Botón MENU → icono de menú  → Format. memoria/Format. tarjeta → botón 



Utilice esta opción para formatear la memoria interna o una tarjeta de memoria.

**El formateo de la memoria interna o de las tarjetas de memoria borra definitivamente todos los datos. No se pueden recuperar los datos que se han borrado.** Asegúrese de transferir las imágenes importantes a un ordenador antes de formatear.

- No apague la cámara ni abra la tapa del compartimento de la batería/ranura para tarjeta de memoria durante el formateo.
- Para formatear la memoria interna de la cámara, debe extraer primero la tarjeta de memoria. La opción **Format. memoria** aparece en el menú configuración.
- Para formatear una tarjeta de memoria, introduzca la tarjeta de memoria en la cámara. La opción **Format. tarjeta** aparece en el menú configuración.

---

## Idioma/Language

Botón MENU → icono de menú  → Idioma/Language → botón 

Seleccione un idioma para mostrar los menús y mensajes de la cámara.

---

## Modo de vídeo

Botón MENU → icono de menú  → Modo de vídeo → botón 

Le permite ajustar la configuración para la conexión a un televisor.

Puede seleccionar entre **NTSC** y **PAL**.

Tanto **NTSC** como **PAL** son estándares para la radiodifusión de la televisión en color analógica.

## Restaurar todo

Botón MENU → icono de menú  → Restaurar todo → botón 

Al seleccionar **Restaurar**, se restablecen los ajustes de la cámara a sus valores predeterminados.

- Algunos ajustes, como **Zona horaria y fecha** o **Idioma/Language**, no se restablecen.







### Restablecimiento de la numeración de archivos

Para restablecer la numeración de los archivos a "0001", borre todas las imágenes guardadas en la memoria interna o en la tarjeta de memoria ( 18) antes de seleccionar **Restaurar todo**.



## Tipo de batería

Botón MENU → icono de menú  → Tipo de batería → botón 

Para asegurarse de que la cámara muestra el nivel de batería correcto ( 11), seleccione el tipo de batería que se está usando actualmente.

Opción	Descripción
 Alcalina (ajuste predeterminado)	Baterías alcalinas LR6/L40 (tamaño AA)
 COOLPIX (Ni-MH)	Nikon EN-MH2 Baterías recargables de Ni-MH (níquel-hidruro metálico)
 Litio	Baterías de litio FR6/L91 (tamaño AA)









## Versión firmware









Botón MENU → icono de menú  → Versión firmware → botón 







Le permite ver la versión actual del firmware de la cámara.

# Mensajes de error

Consulte la tabla siguiente si aparece un mensaje de error.

Pantalla	Causa/solución	
Tarj memo tiene protección escritura.	El dispositivo de protección contra escritura está en la posición de bloqueo ("lock"). Deslice el mecanismo de protección contra escritura a la posición de escritura ("write").	-
No se puede utilizar esta tarjeta.	Se ha producido un error al acceder a la tarjeta de memoria. <ul style="list-style-type: none"> <li>• Utilice una tarjeta aprobada.</li> <li>• Compruebe que los terminales estén limpios.</li> <li>• Compruebe que se ha introducido correctamente la tarjeta de memoria.</li> </ul>	6,  :19
No se puede leer esta tarjeta.		
Tarjeta sin formato. ¿Formatear tarjeta?	No se ha formateado la tarjeta de memoria para utilizarla en la cámara. El formateo borra todos los datos guardados en la tarjeta de memoria. Si desea conservar copias de las imágenes, asegúrese de seleccionar <b>No</b> y guarde las copias en un ordenador o en otro soporte antes de formatear la tarjeta de memoria. Seleccione <b>Si</b> , a continuación, pulse el botón  para formatear la tarjeta de memoria.	 :6
Memoria insuficiente.	Borre imágenes o introduzca una nueva tarjeta de memoria.	6, 18
No se puede guardar la imagen.	Se ha producido un error al guardar la imagen. Introduzca una tarjeta de memoria nueva o formatee la memoria interna o la tarjeta de memoria.	 :65
	La cámara ha agotado los números de archivo. Introduzca una tarjeta de memoria nueva o formatee la memoria interna o la tarjeta de memoria.	 :65
	No hay espacio suficiente para guardar la copia. Borre imágenes de la unidad de destino.	18
Imagen no modificable.	Seleccione imágenes compatibles con la función de edición.	 :25,  :13

Pantalla	Causa/solución	
No se puede grabar el video.	Se ha producido un error en el tiempo de espera al guardar el video en la tarjeta de memoria. Seleccione una tarjeta de memoria que tenga una velocidad de escritura más rápida.	 38,  19
La memoria no contiene imágenes.	No hay imágenes en la memoria interna o en la tarjeta de memoria. <ul style="list-style-type: none"> <li>Extraiga la tarjeta de memoria de la cámara para reproducir las imágenes guardadas en la memoria interna de la cámara.</li> <li>Para copiar las imágenes guardadas en la memoria interna de la cámara a la tarjeta de memoria, pulse el botón <b>MENU</b> para seleccionar <b>Copiar</b> en el menú de reproducción.</li> </ul>	8  54
El archivo no contiene datos de imagen.	No se ha creado o editado el archivo con esta cámara. El archivo no se puede ver en esta cámara. Vea el archivo en un ordenador o en el dispositivo utilizado para su creación o edición.	—
Todas las imágenes están ocultas.	No hay imágenes disponibles para un pase de diapositivas.	 50
No se puede borrar imagen.	La imagen está protegida. Desactive la protección.	 51
Error del objetivo. Reintentar tras apagar y encender la cámara.	Si el error persiste, póngase en contacto con el vendedor o con el representante del servicio técnico autorizado de Nikon.	9
Error de comunicación	Se ha producido un error durante la comunicación con la impresora. Apague la cámara y vuelva a conectar el cable USB.	 32
Error del sistema	Se ha producido un error en los circuitos internos de la cámara. Apague la cámara, extraiga las baterías, vuelva a introducirlas y encienda la cámara. Si el error persiste, póngase en contacto con el vendedor o con el representante del servicio técnico autorizado de Nikon.	6, 9
Error de impresora: comprobar estado impresora.	Una vez resuelto el problema, seleccione <b>Continuar</b> y pulse el botón  para reanudar la impresión.*	—
Error de impresora: comprobar papel.	Cargue el tamaño de papel especificado, seleccione <b>Continuar</b> y pulse el botón  para reanudar la impresión.*	—

Pantalla	Causa/solución	
Error de impresora: atasco de papel.	Extraiga el papel atascado, seleccione <b>Continuar</b> y pulse el botón  para reanudar la impresión.*	-
Error de impresora: sin papel.	Cargue el tamaño de papel especificado, seleccione <b>Continuar</b> y pulse el botón  para reanudar la impresión.*	-
Error de impresora: comprobar tinta.	Se ha detectado un problema con la tinta de la impresora. Compruebe la tinta, seleccione <b>Continuar</b> y, a continuación, pulse el botón  para reanudar la impresión.*	-
Error de impresora: sin tinta.	Sustituya el cartucho de tinta, seleccione <b>Continuar</b> y, a continuación, pulse el botón  para reanudar la impresión.*	-
Error de impresora: archivo dañado.	Se ha detectado un problema con el archivo de imagen que se va a imprimir. Seleccione <b>Cancelar</b> y, a continuación, pulse el botón  para cancelar la impresión.	-

\* Consulte la documentación que se proporciona con la impresora para obtener más instrucciones e información.



# Nombres de archivo

Los nombres de archivo a las imágenes o vídeos se asignan de la siguiente forma.

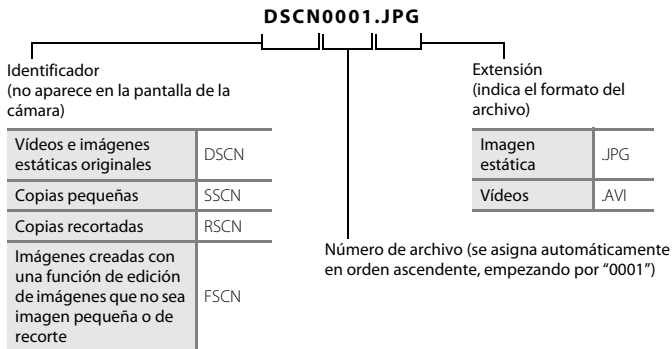

## Accesorios opcionales

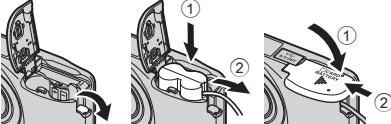
Batería recargable	Baterías recargables de Ni-MH EN-MH2-B2 (conjunto de dos baterías EN-MH2)* Baterías recargables de Ni-MH EN-MH2-B4 (conjunto de cuatro baterías EN-MH2)*
Cargador de la batería	Cargador de la batería MH-72 (incluye dos baterías recargables EN-MH2 de Ni-MH)* Cargador de la batería MH-73 (incluye cuatro baterías recargables EN-MH2 de Ni-MH)*
Adaptador de CA	Adaptador de CA EH-65A (se conecta como se indica)  <p>Asegúrese de que el cable de conexión a la red eléctrica esté bien alineado con la ranura del compartimento de la batería antes de cerrar la tapa del compartimento de la batería/ranura para tarjeta de memoria. Si parte del cable se encontrase por fuera de la ranura, se podría dañar la tapa o el cable al cerrar la tapa.</p>
Cable USB	Cable USB UC-E16
Cable de audio/vídeo	Cable de audio/vídeo EG-CP14

\* Para cargar las baterías EN-MH2, utilice únicamente un cargador de la batería MH-72 o MH-73. No utilice estos cargadores de batería para cargar cualquier otro tipo de batería.

La disponibilidad puede variar en función del país o región.

Consulte nuestro sitio web o folletos para obtener la información más actualizada.



# Notas técnicas e índice

<b>Cuidado del producto</b> .....	2
La cámara .....	2
Baterías.....	4
Tarjetas de memoria .....	6
<b>Limpieza y almacenamiento</b> .....	7
Limpieza .....	7
Almacenamiento.....	7
<b>Solución de problemas</b> .....	8
<b>Especificaciones</b> .....	15
Tarjetas de memoria aplicables .....	19
<b>Índice</b> .....	21

# Cuidado del producto

## La cámara

Para disfrutar durante mucho tiempo de este producto Nikon, siga en todo momento las siguientes precauciones, así como las advertencias de "Seguridad" (📖 vii - x), al utilizar o almacenar el dispositivo.

### ✔ Evite los golpes

Puede que el producto no funcione correctamente si se le somete a golpes o vibraciones fuertes.

### ✔ Utilice el objetivo y todas las piezas móviles con mucho cuidado

No fuerce el objetivo, ni la tapa del objetivo, la pantalla, la ranura para tarjeta de memoria ni el compartimento de la batería. Estas piezas se dañan con facilidad. Si fuerza la tapa del objetivo, es posible que la cámara funcione incorrectamente o que el objetivo resulte dañado. Si la pantalla se rompe, tenga cuidado de no hacerse daño con los cristales rotos y evite que el cristal líquido de la pantalla entre en contacto con la piel, los ojos o la boca.

### ✔ Manténgalo en un lugar seco

El dispositivo se podría dañar si se sumerge en agua o se expone a elevados niveles de humedad.

### ✔ Evite los cambios bruscos de temperatura

Los cambios bruscos de temperatura que se producen, por ejemplo, cuando se entra o se sale de un edificio con calefacción en un día frío pueden originar condensación dentro del aparato. Para evitar la condensación, se debe colocar el equipo en un estuche de transporte o en una bolsa de plástico antes de exponerlo a cambios bruscos de temperatura.

### ✔ Mantenga la cámara lejos de campos magnéticos potentes

No utilice ni guarde la cámara cerca de aparatos que generen radiaciones electromagnéticas o campos magnéticos potentes. Una carga estática fuerte o los campos magnéticos emitidos por aparatos, como los transmisores de radio, pueden provocar interferencias en la pantalla, dañar los datos guardados en la tarjeta de memoria, o afectar a los circuitos internos del producto.

## **No exponga el objetivo a fuentes de luz potentes durante largos periodos**

Evite la exposición del objetivo al sol u otras fuentes de luz potentes durante largos periodos cuando utilice o guarde la cámara. La exposición a una luz intensa puede producir el deterioro del sensor de imagen, lo que provocaría una mancha blanca en las fotografías.

## **Apague el producto antes de extraer o desconectar la fuente de alimentación**

No extraiga las baterías mientras el producto esté encendido o mientras se estén guardando o borrando imágenes. Si se corta la alimentación en estas circunstancias, se pueden perder datos o provocar daños en la memoria o en los circuitos internos.

## **Observaciones acerca de la pantalla**

- Las pantallas y los visores electrónicos han sido fabricados con una gran precisión; al menos un 99,99% de los píxeles son efectivos, con un porcentaje de píxeles que no aparecen o son defectuosos inferior al 0,01%. De tal modo que, aunque estas pantallas puedan contener píxeles que permanezcan siempre encendidos (blancos, rojos, azules o verdes) o siempre apagados (negros), ello no indica un funcionamiento erróneo y no tendrá efecto alguno sobre las imágenes grabadas con el dispositivo.
- Si hay mucha luz, puede que resulte difícil ver las imágenes en la pantalla.
- La pantalla está retroiluminada mediante un LED. Si la pantalla empieza a verse mal o a parpadear, póngase en contacto con el representante del servicio técnico autorizado de Nikon.

## **Observaciones acerca del fenómeno “smear”**

Pueden aparecer líneas blancas o de color cuando se enmarcan sujetos brillantes en la pantalla. Este fenómeno, conocido como “smear”, ocurre cuando una luz extremadamente brillante golpea el sensor de imagen; es característico de los sensores de imagen y no significa que el funcionamiento sea defectuoso. El fenómeno “smear” también puede adoptar la forma de una decoloración parcial en la pantalla durante el disparo. No aparece en imágenes guardadas con la cámara, salvo en el caso de vídeos. Cuando se toman vídeos, recomendamos que evite sujetos brillantes como el sol, la luz solar reflejada y las luces eléctricas.

# Baterías

Asegúrese de leer y seguir las advertencias de "Seguridad" (📖 vii-x) antes de su utilización.

## ✔ Observaciones acerca del uso de las baterías

- Las baterías usadas se podrían sobrecalentar. Tenga cuidado al manipularlas.
- No utilice baterías cuya fecha de vencimiento recomendada haya expirado.
- No encienda y apague la cámara varias veces si se introducen baterías descargadas en la cámara.

## ✔ Baterías de repuesto

Se recomienda llevar baterías de repuesto en función del entorno en el que se vayan a tomar las fotografías. En determinadas zonas puede resultar difícil conseguir baterías.

## ✔ Carga de baterías

Si utiliza baterías recargables opcionales, cargue las baterías antes de tomar fotografías. Las baterías no están cargadas en el momento de la compra.

Asegúrese de leer y seguir las advertencias que se especifican en las instrucciones de funcionamiento incluidas con el cargador de la batería.

## ✔ Carga de baterías recargables

- No mezcle baterías con distintas cantidades de carga restante, o baterías de otra marca o modelo.
- Al utilizar baterías EN-MH2 con esta cámara, cargue dos baterías a la vez utilizando el cargador de la batería MH-72. Al utilizar el cargador de la batería MH-73, cargue dos o cuatro baterías a la vez. Utilice únicamente el cargador de la batería MH-72 o MH-73 para cargar baterías EN-MH2.
- Al utilizar el cargador de la batería MH-72 o MH-73, solo cargue baterías EN-MH2.

## ✔ Observaciones acerca de las baterías recargables EN-MH1 y del cargador de la batería MH-70/71

- También puede utilizar baterías recargables de Ni-MH EN-MH1 con esta cámara.
- Utilice únicamente el cargador de la batería MH-70 o MH-71 para cargar baterías EN-MH1.
- Al utilizar el cargador de la batería MH-70 o MH-71, solo cargue baterías EN-MH1.
- Configure el ajuste **Tipo de batería** (📖 25, 🗂️ 66) del menú configuración en **COOLPIX (Ni-MH)**.

## Observaciones acerca de las baterías recargables de Ni-MH

- Si carga a menudo baterías recargables de Ni-MH mientras aún tienen algo de carga restante, el mensaje **Batería agotada**, puede aparecer antes de tiempo al utilizar las baterías. Esto se debe al "efecto memoria" que provoca una disminución temporal de la cantidad de carga que las baterías pueden almacenar. Utilice las baterías hasta agotar toda la carga para que vuelvan a su comportamiento normal.
- Las baterías recargables de Ni-MH se pueden descargar incluso cuando no se utilizan. Se recomienda cargar las baterías justo antes de usarlas.

## Uso en entornos fríos

El rendimiento de las baterías disminuye en entornos fríos. Al utilizar la cámara en entornos fríos, intente que la cámara y las baterías no se enfríen demasiado. Es posible que la cámara no funcione correctamente si utiliza baterías descargadas en entornos fríos. Mantenga las baterías de repuesto a una temperatura adecuada y alterne el uso de dos juegos de baterías. Las baterías que no se pueden utilizar por estar a una temperatura demasiado baja se pueden utilizar nuevamente una vez se han calentado.

## Terminales de batería

La suciedad en los terminales de la batería podría provocar que la cámara no funcionara correctamente. Elimine la suciedad de los terminales con un paño seco.

## Carga de la batería restante

Si introduce baterías descargadas en la cámara, la cámara puede indicar que las baterías disponen de una carga restante suficiente. Esto es una característica de las baterías.

## Reciclaje

Las baterías usadas son un recurso valioso. Recicle siempre las baterías usadas de acuerdo con la normativa local. Cubra los terminales de la batería con cinta de plástico al reciclarlas.

## Tarjetas de memoria

- Utilice solamente tarjetas de memoria Secure Digital (SD-19).
- Tenga en cuenta las precauciones incluidas en la documentación suministrada con la tarjeta de memoria.
- No pegue etiquetas o adhesivos en la tarjeta de memoria.
- No formatee la tarjeta de memoria utilizando un ordenador.
- La primera vez que introduzca en esta cámara una tarjeta de memoria que se haya utilizado en otro dispositivo, asegúrese de formatearla con esta cámara. Se recomienda formatear las nuevas tarjetas de memoria con esta cámara antes de utilizarlas con la misma.
- Tenga en cuenta que el **formateo de una tarjeta de memoria borra de modo definitivo todas las imágenes y demás datos de la tarjeta de memoria**. Si se han guardado datos en la tarjeta de memoria que desea conservar, copie esos datos en un ordenador antes de formatear.
- Si aparece el mensaje **Tarjeta sin formato. ¿Formatear tarjeta?** cuando la cámara está encendida, se debe formatear la tarjeta de memoria. Si hay datos en la tarjeta de memoria que no desee eliminar, seleccione **No** y pulse el botón . Copie esos datos en un ordenador antes de formatear. Para formatear la tarjeta de memoria, seleccione **Sí**.
- Tenga en cuenta las siguientes precauciones mientras formatea la tarjeta de memoria, guarda y borra imágenes, y copia imágenes en un ordenador; de lo contrario, podrían dañarse los datos o la propia tarjeta de memoria.
  - No abra la tapa del compartimento de la batería/ranura para tarjeta de memoria o extraiga la tarjeta de memoria o las baterías.
  - No apague la cámara.
  - No desconecte el adaptador de CA.



# Limpieza y almacenamiento

## Limpieza

No utilice alcohol, disolvente ni otros productos químicos volátiles.

Objetivo	Evite tocar las piezas de cristal con los dedos. Utilice una perilla (es decir, un dispositivo pequeño con una perilla de goma en un extremo que se aprieta para que salga aire por el otro extremo) con el fin de eliminar el polvo o la pelusilla. Para eliminar las huellas de dedos y otras manchas que no desaparezcan con una perilla, limpie el objetivo con un paño suave efectuando un movimiento en espiral desde el centro hacia los extremos. Si no surte efecto, limpie el objetivo con un paño ligeramente humedecido con un limpiador de objetivos disponible en tiendas.
Pantalla	Elimine el polvo y la pelusilla con una perilla. Para eliminar huellas de dedos y otras manchas, limpie la pantalla, sin presionarla, con un paño suave y seco.
Cuerpo	Utilice una perilla para eliminar el polvo, la suciedad o la arena y, a continuación, límpiolo cuidadosamente con un paño suave y seco. Después de utilizar la cámara en la playa o en entornos con arena o polvo, elimine los restos de sal, polvo y arena con un paño ligeramente humedecido con agua dulce y séquela a conciencia. <b>Tenga en cuenta que un cuerpo extraño que esté alojado en el interior de la cámara podría originar daños que no estarían cubiertos por la garantía.</b>

## Almacenamiento

Apague la cámara cuando no la utilice. Asegúrese de que el indicador de encendido de la cámara esté apagado antes de guardarla. Extraiga las baterías si no se va a utilizar la cámara durante un largo periodo de tiempo. No guarde la cámara con bolas antipolillas de naftalina o alcanfor ni en lugares en los que:

- Se encuentren cerca de equipos que produzcan campos magnéticos potentes, como, por ejemplo, televisores o radios
- Esté expuesta a temperaturas inferiores a  $-10^{\circ}\text{C}$  ( $14^{\circ}\text{F}$ ) o superiores a  $50^{\circ}\text{C}$  ( $122^{\circ}\text{F}$ )
- Hay una ventilación escasa o esté expuesta a una humedad superior al 60%









Para evitar la aparición de moho, saque la cámara del lugar donde la tenga guardada al menos una vez al mes. Enciéndala y accione el obturador unas cuantas veces antes de guardarla de nuevo.









Al guardar las baterías, tenga en cuenta las precauciones de "Baterías" (🔋4) incluidas en "Cuidado del producto" (🔧2).

# Solución de problemas













En el caso de que la cámara no funcione correctamente, antes de acudir al vendedor o al representante del servicio técnico autorizado de Nikon, consulte la lista de problemas más comunes que se ofrece a continuación.

















## Problemas relativos a la fuente de alimentación, pantalla y ajustes



















Problema	Causa/solución	
La cámara está encendida pero no responde.	Espera a que finalice la grabación. Si el problema persiste, apague la cámara. Si la cámara no se apaga, extraiga y vuelva a introducir la batería o baterías o, si está utilizando un adaptador de CA, desconecte y vuelva a conectar el adaptador de CA. Tenga en cuenta que a pesar de que se perderán los datos que se estén grabando en ese momento, los datos ya grabados no se verán afectados por la extracción o desconexión de la fuente de alimentación.	6, 9,  72
La cámara se apaga sin avisar.	<ul style="list-style-type: none"><li>• La cámara se apaga automáticamente para ahorrar energía (función de desconexión automática).</li><li>• Es posible que la cámara o las baterías no funcionen correctamente si están demasiado frías.</li><li>• El interior de la cámara se ha recalentado. Apague la cámara hasta que se haya enfriado el interior de la misma y, a continuación, intente encenderla de nuevo.</li></ul>	12  5 –
La pantalla está en blanco.	<ul style="list-style-type: none"><li>• La cámara está apagada.</li><li>• Las baterías se han agotado.</li><li>• La cámara ha accedido al modo de reposo para ahorrar energía. Pulse el interruptor principal, el disparador, el botón , el botón  o el botón  (grabación de vídeo).</li><li>• En caso de que el indicador de flash parpadee mientras se carga el flash, espere a que el flash se cargue.</li><li>• La cámara y el ordenador están conectados mediante un cable USB.</li><li>• La cámara y el televisor están conectados mediante un cable de audio/vídeo.</li></ul>	9 11 1, 12  2,  13 27, 30 27,  31

Problema	Causa/solución	
La pantalla no se lee bien.	<ul style="list-style-type: none"> <li>• Seleccione <b>Config. pantalla &gt; Brillo</b> en el menú configuración y ajuste el brillo de la pantalla.</li> <li>• La pantalla está sucia. Límpiela.</li> </ul>	25,  60  7
La fecha y la hora de la grabación no son correctas.	<ul style="list-style-type: none"> <li>• Si no se ha configurado el reloj de la cámara,  parpadea durante la toma de fotografías y la grabación de vídeos. Las imágenes y los vídeos guardados antes del ajuste del reloj se marcan con la fecha "00/00/0000 00:00" o "01/01/2016 00:00", respectivamente. Configure la hora y fecha correctas en la opción <b>Zona horaria y fecha</b> del menú configuración.</li> <li>• El reloj de la cámara no es tan preciso como los relojes normales. Compare periódicamente la hora del reloj de la cámara con la de un reloj más preciso y ajústela cuando sea necesario.</li> </ul>	9, 25,  57
En la pantalla no aparece ningún indicador.	Se ha seleccionado <b>Ocultar info</b> para <b>Informac foto</b> en <b>Config. pantalla</b> en el menú configuración .	25,  60
<b>Sello de fecha</b> no está disponible.	No se ha configurado <b>Zona horaria y fecha</b> en el menú configuración.	9, 25,  57
La fecha no se imprime en las imágenes incluso aunque la opción <b>Sello de fecha</b> esté activada.	<ul style="list-style-type: none"> <li>• El modo de disparo actual no admite <b>Sello de fecha</b>.</li> <li>• La fecha no se puede imprimir en los vídeos.</li> </ul>	 62
Aparece la pantalla de configuración de zona horaria y fecha al encender la cámara. Los ajustes de la cámara se restablecen al estado original.	Se ha agotado la batería del reloj; se restauran todos los ajustes a los valores predeterminados.	9, 12
La cámara se recalienta.	La cámara podría recalentarse cuando se utiliza durante un periodo prolongado de tiempo para grabar vídeos, o cuando se utiliza en un entorno caluroso; esto no indica que esté funcionando incorrectamente.	-
La cámara emite sonido.	Cuando se configura <b>Modo autofocus</b> del menú de video en <b>AF permanente</b> , o durante algunos modos de disparo, es posible que se escuche el sonido del enfoque producido por la cámara.	25,  56



## Problemas relativos al disparo



Problema	Causa/solución	
No se puede cambiar al modo de disparo.	Desconecte el cable USB.	27, 30,  32
No se toma ninguna imagen cuando se pulsa el disparador.	<ul style="list-style-type: none"> <li>• Cuando la cámara se encuentra en el modo de reproducción, pulse el botón  o el disparador.</li> <li>• Cuando aparezcan los menús, pulse el botón <b>MENU</b>.</li> <li>• Las baterías se han agotado.</li> <li>• Si el indicador de flash parpadea, es porque se está cargando el flash.</li> </ul>	1, 17 2 11 2,  13
La cámara no logra enfocar.	<ul style="list-style-type: none"> <li>• El sujeto está demasiado cerca. Intente disparar utilizando el modo selector auto. escenas, el modo de escena <b>Macro</b> o el modo macro.</li> <li>• No se puede enfocar bien el sujeto.</li> <li>• Apague la cámara y vuelva a encenderla.</li> </ul>	20, 21,  3,  5,  15  21 9
Las imágenes salen movidas.	<ul style="list-style-type: none"> <li>• Utilice el flash.</li> <li>• Aumente el valor de sensibilidad ISO.</li> <li>• Active <b>VR electrónico</b> en el menú configuración.</li> <li>• Utilice un trípode para estabilizar la cámara durante el disparo (la utilización simultánea del disparador automático resulta más efectiva).</li> </ul>	20,  11  47 25,  63 20,  14
En la pantalla aparecen líneas de luz o decoloración parcial.	El fenómeno "smear" se produce cuando una luz extremadamente brillante golpea el sensor de imagen. Al grabar vídeos, se recomienda evitar objetos brillantes como el sol, sus reflejos y las luces eléctricas.	 3

Problema	Causa/solución	
Aparecen manchas brillantes en las imágenes que se toman con flash.	El flash se refleja en las partículas del aire. Configure el ajuste del modo de flash en  (apagado).	20,  12
El flash no se dispara.	<ul style="list-style-type: none"> <li>• El modo de flash se configura en  (apagado).</li> <li>• Se selecciona un modo de escena que limita el flash.</li> <li>• Se ha seleccionado <b>Encendido</b> para <b>Antiparpadeo</b> en el menú de retrato inteligente.</li> <li>• Se activa una función que limita el flash.</li> </ul>	20,  11,  12  17 25,  49   19
No se puede utilizar el zoom digital.	<p>El zoom digital no se puede utilizar en las situaciones siguientes.</p> <ul style="list-style-type: none"> <li>• Cuando se selecciona <b>Retrato</b>, <b>Retrato nocturno</b> o <b>Retrato de mascotas</b> en el modo de escena</li> <li>• Si se selecciona el modo de retrato inteligente</li> </ul>	21,  4  21,  8
No se produce ningún sonido cuando se acciona el obturador.	<ul style="list-style-type: none"> <li>• Se ha seleccionado <b>Apagado</b> para <b>Config. sonido</b> &gt; <b>Sonido disparad.</b> en el menú configuración. No se escucha ningún sonido en algunos ajustes y modos de disparo, incluso cuando <b>Encendido</b> se encuentra seleccionado.</li> <li>• No bloquee el altavoz.</li> </ul>	25,  64  2
Las imágenes tienen manchas.	El objetivo está sucio. Limpie el objetivo.	 7
Los colores son poco naturales.	El balance de blancos o el tono no está ajustado correctamente.	25,  5,  44
Aparecen píxeles brillantes diseminados aleatoriamente ("ruido") en la imagen.	<p>El sujeto está oscuro y la velocidad de obturación es demasiado baja, o la sensibilidad ISO es demasiado alta. Se puede reducir el ruido:</p> <ul style="list-style-type: none"> <li>• Utilizando el flash</li> <li>• Especificando un ajuste de sensibilidad ISO más bajo</li> </ul>	 11  47

Problema	Causa/solución	
Las imágenes salen demasiado oscuras (subexpuestas).	<ul style="list-style-type: none"> <li>• El modo de flash se configura en  (apagado).</li> <li>• La ventana del flash está obstruida.</li> <li>• El sujeto se encuentra más allá del alcance del flash.</li> <li>• Ajuste la compensación de exposición.</li> <li>• Aumente la sensibilidad ISO.</li> <li>• El sujeto está a contraluz. Seleccione el modo de escena <b>Contraluz</b> o configure el ajuste del modo de flash en  (flash de relleno).</li> </ul>	20,  11,  17, 13,  16, 20,  16,  47, 20, 21,  6,  11
Las imágenes salen demasiado claras (sobrexpuestas).	Ajuste la compensación de exposición.	20,  16
Hay resultados inesperados al ajustar el flash en  (automático con reducción de ojos rojos).	Si se toman imágenes con  (automático con reducción de ojos rojos), o se toman imágenes utilizando el flash de relleno con sincronización lenta y reducción de ojos rojos en <b>Retrato nocturno</b> (en el modo selector auto. escenas o en el modo de escena), es posible que, en casos excepcionales, se aplique Corrección de ojos rojos integrada en zonas no afectadas por los ojos rojos. Utilice el modo automático o cualquier modo de escena distinto a <b>Retrato nocturno</b> y cambie el modo de flash a un ajuste distinto a  (automático con reducción de ojos rojos) e intente nuevamente tomar una imagen.	20, 21,  5,  11
Los tonos de piel no se suavizan.	<ul style="list-style-type: none"> <li>• En algunas condiciones de disparo, es posible que no se suavicen los tonos de piel del rostro.</li> <li>• En el caso de imágenes con cuatro o más rostros, intente utilizar el efecto <b>Suavizado de piel</b> en el menú de reproducción.</li> </ul>	 21, 25,  28
El proceso de almacenamiento de imágenes lleva tiempo.	Las imágenes pueden tardar más en guardarse en las situaciones siguientes. <ul style="list-style-type: none"> <li>• Si está activada la función de reducción de ruido, como cuando se toman imágenes en ubicaciones oscuras</li> <li>• Si el modo de flash está ajustado en  (automático con reducción de ojos rojos)</li> <li>• Si se aplica la función de suavizado de piel durante el disparo</li> </ul>	–, 20,  13,  21

## Problemas relativos a la reproducción

Problema	Causa/solución	
No se puede reproducir el archivo.	<ul style="list-style-type: none"> <li>• Es posible que esta cámara no pueda reproducir imágenes guardadas con otra marca o modelo de cámara digital.</li> <li>• Es posible que esta cámara no pueda reproducir vídeos grabados con otra marca o modelo de cámara digital.</li> <li>• Es posible que esta cámara no pueda reproducir los datos editados en un ordenador.</li> </ul>	–
No se puede ampliar la imagen con el zoom.	<ul style="list-style-type: none"> <li>• El zoom de reproducción no se puede utilizar con vídeos, imágenes pequeñas ni imágenes que se hayan recortado a un tamaño de 320 × 240 o inferior.</li> <li>• Es posible que esta cámara no pueda ampliar con el zoom las imágenes tomadas con otra marca o modelo de cámara digital.</li> </ul>	–
No se puede editar la imagen.	<ul style="list-style-type: none"> <li>• Algunas imágenes no se pueden editar. No se pueden editar de nuevo las imágenes que ya se han editado.</li> <li>• No hay espacio libre suficiente en la memoria interna o en la tarjeta de memoria.</li> <li>• Esta cámara no puede editar imágenes tomadas con otras cámaras.</li> <li>• Las funciones de edición utilizadas para las imágenes no se encuentran disponibles para los vídeos.</li> </ul>	 25 – – –
No se puede girar la imagen.	Esta cámara no puede girar imágenes tomadas con otra marca o modelo de cámara digital.	–
No se ven las imágenes en el televisor.	<ul style="list-style-type: none"> <li>• <b>Modo de vídeo</b> no se ha configurado correctamente en el menú configuración.</li> <li>• La tarjeta de memoria no contiene imágenes. Sustituya la tarjeta de memoria. Extraiga la tarjeta de memoria para reproducir imágenes desde la memoria interna.</li> </ul>	25,  65 6
Nikon Transfer 2 no se inicia al conectar la cámara a un ordenador.	<ul style="list-style-type: none"> <li>• La cámara está apagada.</li> <li>• Las baterías se han agotado.</li> <li>• El cable USB no está bien conectado.</li> <li>• El ordenador no reconoce la cámara.</li> <li>• El ordenador no se ha configurado para que Nikon Transfer 2 se inicie automáticamente. Para obtener más información acerca de Nikon Transfer 2, consulte la información de ayuda incluida en ViewNX-i.</li> </ul>	9 11 27, 30 – –

Problema	Causa/solución	
No aparecen las imágenes que se van a imprimir.	<ul style="list-style-type: none"> <li>• La tarjeta de memoria no contiene imágenes. Sustituya la tarjeta de memoria.</li> <li>• Extraiga la tarjeta de memoria para imprimir imágenes desde la memoria interna.</li> </ul>	6 8
No se puede seleccionar el tamaño del papel con la cámara.	<p>La cámara no se puede utilizar para seleccionar el tamaño del papel en las siguientes situaciones, incluso cuando se imprime desde una impresora compatible con PictBridge. Utilice la impresora para seleccionar el tamaño del papel.</p> <ul style="list-style-type: none"> <li>• La impresora no es compatible con tamaños de papel especificados por la cámara.</li> <li>• La impresora selecciona automáticamente el tamaño del papel.</li> </ul>	27,  34,  35 –



# Especificaciones

## Cámara digital Nikon COOLPIX A10

Tipo	Cámara digital compacta
Número de píxeles efectivos	16,1 millones (el procesamiento de imágenes puede reducir el número de píxeles efectivos).
Sensor de imagen	CCD de <sup>1</sup> / <sub>2,3</sub> pulgadas; aprox. 16,44 millones de píxeles totales
Objetivo	Objetivo NIKKOR con zoom óptico de 5 aumentos
Distancia focal	4,6–23,0 mm aumentos (ángulo de visión equivalente al de un objetivo de 26–130 mm en formato de 35mm [135])
Número f	f/3,2–6,5
Construcción	6 elementos en 5 grupos
Ampliación del zoom digital	Hasta 4 aumentos (ángulo de visión equivalente al de un objetivo de aprox. 520 mm en formato de 35mm [135])
Reducción de la vibración	VR electrónica (vídeos)
Reducción del efecto difuminado de movimiento	VR electrónica (fotografías)
Autofoco (AF)	AF de detección de contraste
Rango de enfoque	<ul style="list-style-type: none"><li>• [Gran angular]: aprox. 50 cm (1 pie 8 pulg.)–∞, [Teleobjetivo]: aprox. 80 cm (2 pies 8 pulg.)–∞, [Teleobjetivo]:∞</li><li>• Modo macro: aprox. 10 cm (4 pulg.) (posición de gran angular relativa a )–∞</li></ul> (Todas las distancias se miden desde el centro de la superficie frontal del objetivo)
Selección de la zona de enfoque	Centro, detección de rostros
Pantalla	LCD TFT de 6,7 cm (2,7 pulg.), aprox. 230k puntos con 5 niveles de ajuste de brillo
Cobertura del encuadre (modo de disparo)	Aprox. 98% horizontal y 98% vertical (en comparación con la imagen real)
Cobertura del encuadre (modo de reproducción)	Aprox. 100% horizontal y 100% vertical (en comparación con la imagen real)

<b>Almacenamiento</b>	
Soportes	Memoria interna (aprox.17 MB), tarjeta de memoria SD/SDHC/SDXC (128 GB o menos)
Sistema de archivos	Compatible con DCF y Exif 2.3
Formatos de archivo	Fotografías: JPEG Videos: AVI (Video: compatible con Motion-JPEG, Audio: PCM monaural)
Tamaño de imagen (píxeles)	<ul style="list-style-type: none"> <li>• 16M (alta) [4.608 × 3.456★]</li> <li>• 16M [4.608 × 3.456]</li> <li>• 8M [3.264 × 2.448]</li> <li>• 4M [2.272 × 1.704]</li> <li>• 2M [1.600 × 1.200]</li> <li>• VGA [640 × 480]</li> <li>• 16:9 [4.608 × 2.592]</li> </ul>
Sensibilidad ISO (sensibilidad de salida estándar)	ISO 80–1600
<b>Exposición</b>	
Modo de medición	Matricial, central ponderado (zoom digital inferior a dos aumentos), puntual (zoom digital de dos aumentos o más)
Control de la exposición	Exposición automática programada y compensación de exposición (–2,0 – +2,0 EV en pasos de 1/3 EV)
<b>Obturador</b>	
Velocidad	<ul style="list-style-type: none"> <li>• 1/2000–1 seg.</li> <li>• 4 seg. (modo de escena <b>Fuego artificial</b>)</li> </ul>
<b>Diafragma</b>	
Alcance	Selección de filtro ND controlada electrónicamente (–2,7 AV) 2 pasos (f/3.2 y f/8 [Gran angular])
<b>Disparador automático</b>	
Aprox. 10 seg.	
<b>Flash</b>	
Alcance (aprox.) (Sensibilidad ISO: Automático)	[Gran angular]: 0,5–3,6 m (1 pie 8 pulg.–11 pies) [Teleobjetivo]: 0,8–1,7 m (2 pies 8 pulg.–5 pies 6 pulg.)
Control de flash	Flash automático TTL con predestellos de control

<b>Interfaz</b>	
Conector USB	<p>USB de alta velocidad</p> <ul style="list-style-type: none"> <li>• Compatible con Direct Print (PictBridge)</li> <li>• También usado como conector de audio/vídeo (NTSC o PAL se pueden seleccionar como salida de vídeo).</li> </ul>
<b>Idiomas admitidos</b>	
	<p>Árabe, Bengalí, Búlgaro, Chino (simplificado y tradicional), Checo, Danés, Neerlandés, Inglés, Finés, Francés, Alemán, Griego, Hindi, Húngaro, Indonecio, Italiano, Japonés, Coreano, Maratí, Noruego, Persa, Polaco, Portugués (europeo y brasileño), Rumano, Ruso, Serbio, Español, Sueco, TAMIL, Telugu, Tailandés, Turco, Ucraniano, Vietnamita</p>
<b>Fuentes de alimentación</b>	
	<ul style="list-style-type: none"> <li>• Dos baterías alcalinas LR6/L40 (tamaño AA)</li> <li>• Dos baterías de litio FR6/L91 (tamaño AA)</li> <li>• Dos baterías recargables de Ni-MH EN-MH2 (disponibles por separado)</li> <li>• Adaptador de CA EH-65A (disponible por separado)</li> </ul>
<b>Duración de la batería<sup>1</sup></b>	
Fotografías	<ul style="list-style-type: none"> <li>• Aprox. 200 disparos con baterías alcalinas</li> <li>• Aprox. 730 disparos con baterías de litio</li> <li>• Aprox. 500 disparos con baterías EN-MH2</li> </ul>
Videos (duración real de la batería para la grabación) <sup>2</sup>	<ul style="list-style-type: none"> <li>• Aprox. 1 h y 25 min. cuando se utilizan baterías alcalinas</li> <li>• Aprox. 4 h y 15 min. cuando se utilizan baterías de litio</li> <li>• Aprox. 2 h y 40 min. cuando se utilizan baterías EN-MH2</li> </ul>
<b>Rosca para el trípode</b>	
	1/4 (ISO 1222)
<b>Dimensiones (An x Al x P)</b>	
	Aprox. 96,4 x 59,4 x 28,9 mm (3,8 x 2,4 x 1,2 pulg.) (sin salientes)
<b>Peso</b>	
	Aprox.160 g (5,7 onzas) (incluyendo las baterías y la tarjeta de memoria SD)
<b>Entorno operativo</b>	
Temperatura	0°C–40°C (32°F–104°F)
Humedad	85% o inferior (sin condensación)

- A menos que se indique lo contrario, todas las cifras se refieren a baterías alcalinas nuevas LR6/L40 (de tamaño AA) y a una temperatura ambiente de  $23 \pm 3^{\circ}\text{C}$  ( $73,4 \pm 5,4^{\circ}\text{F}$ ) según las especificaciones de la CIPA (Camera and Imaging Products Association; Asociación de Productos de imagen y cámaras).
- <sup>1</sup> La duración de la batería puede variar en función de las condiciones de uso, como el intervalo entre disparos o la cantidad de tiempo en que aparecen los menús y las imágenes. Las baterías suministradas son exclusivamente de prueba. Las cifras que aparecen para las baterías de litio corresponden a baterías de litio FR6/L91 Energizer(R) Ultimate (tamaño AA) disponibles comercialmente.
  - <sup>2</sup> Los archivos de vídeo individuales no pueden tener un tamaño superior a 4 GB ni una duración superior a 29 minutos. La grabación puede finalizar antes de que se alcance este límite, si se eleva la temperatura de la cámara.



### **Especificaciones**

- Nikon no se hace responsable de los errores que pueda contener este manual.
- La apariencia de este producto y sus especificaciones están sujetas a cambios sin previo aviso.

## Tarjetas de memoria aplicables

La cámara admite tarjetas de memoria SD, SDHC y SDXC (128 GB o menos).

- Se recomienda el uso de tarjetas de memoria SD Speed Class con una clasificación 6 o superior para la grabación de vídeos. Al utilizar una tarjeta de memoria más lenta, la grabación de vídeo puede detenerse inesperadamente.
- Si utiliza un lector de tarjetas, asegúrese de que es compatible con la tarjeta de memoria.
- Póngase en contacto con el fabricante para obtener información detallada sobre las funciones de la tarjeta de memoria, el funcionamiento y las garantías de rendimiento.

### Información sobre marcas comerciales

- Windows es una marca registrada o marca comercial de Microsoft Corporation en Estados Unidos y en otros países.
- Mac es una marca comercial o marca comercial registrada de Apple Inc. en EE. UU. y otros países.
- Adobe, el logotipo de Adobe y Reader son marcas registradas o marcas comerciales de Adobe en Estados Unidos y en otros países.
- Los logotipos SDXC, SDHC y SD son marcas comerciales de SD-3C, LLC.



- PictBridge es una marca comercial.
- Todos los demás nombres comerciales mencionados en este manual o en el resto de la documentación proporcionada con el producto Nikon son marcas comerciales o marcas comerciales registradas de sus respectivos propietarios.

### Licencia FreeType (FreeType2)

- Parte de este software tiene copyright © 2012 de The FreeType Project (<http://www.freetype.org>). Todos los derechos reservados.

### Licencia MIT (HarfBuzz)

- Parte de este software tiene copyright © 2016 de The HarfBuzz Project (<http://www.freedesktop.org/wiki/Software/HarfBuzz>). Todos los derechos reservados.

# Índice

## Símbolos

<b>T</b> Teleobjetivo.....	15
<b>W</b> Gran angular.....	15
Zoom de reproducción.....	17, 23
Reproducción de miniaturas.....	17, 24
Modo Selector auto. escenas.....	21, 3
Modo de escena.....	21, 4
<b>SE</b> Modo efectos especiales.....	21, 7
Modo de retrato inteligente.....	21, 8
Modo automático.....	21, 10
Modo de reproducción.....	17
Menú Configuración.....	25, 57
Botón de aplicar selección.....	2
Botón modo de disparo.....	2
Botón de grabación de vídeo.....	2
Botón Reproducción.....	2, 17
Botón borrar.....	2, 18
<b>MENU</b> botón.....	2, 25
Modo de flash.....	20, 11
Disparador automático.....	20, 14
Modo macro.....	20, 15
Compensación de exposición.....	20, 16
Ayuda.....	4
<b>A</b>	
Accesorios opcionales.....	72
Acercar.....	15
Adaptador de CA.....	72

AF permanente.....	56
AF sencillo.....	56
Alejar.....	15
Alimentación.....	9
Altavoz.....	2
Amanecer/anochece	4
Antiparpadeo.....	49
Autofoco.....	21, 56
Ayuda.....	4
<b>B</b>	
Balance blancos.....	44
Batería.....	6, 12
Batería recargable.....	72
Bloqueo de enfoque.....	22
Borrar.....	18
Botón de grabación de vídeo.....	2
Botón de reproducción.....	2, 17
Botón del modo de disparo.....	2
Brillo.....	60
<b>C</b>	
Cable de audio/vídeo.....	28, 31, 72
Cable USB.....	27, 30, 32, 72
Cargador de la batería.....	72
Cianotipo <b>CO</b> .....	7
Color selectivo	7
Compens. de exposición.....	20, 16
Conector de salida USB/audio/vídeo.....	2, 27, 30, 31, 32
Config. pantalla.....	60

Config. sonido .....	64	Flash automático .....	12
Contraluz  .....	4,  6	Flash de relleno.....	12
Control del zoom.....	1, 15	Formatear la memoria interna .....	65
Copia .....	54	Formatear tarjetas de memoria.....	7,  65
Correa .....	ii	Formateo .....	7,  65
<b>D</b>		Formato de fecha.....	10,  57
Deportes  .....	4,  5	Fuego artificial  .....	4,  6
Desconexión aut.....	12,  64	<b>G</b>	
Detección de rostros.....	20	Gastronomía  .....	4,  5
Diferencia horaria .....	58	Girar imagen.....	53
Direct Print .....	28,  32	Grabación de videos.....	23,  37
Disparador.....	1, 14	<b>H</b>	
Disparador automático.....	20,  14	Horario de verano .....	10,  59
Disparador automático para el retrato de mascotas.....	6	<b>I</b>	
Disparo .....	13	Idioma/Language.....	65
Disparo continuo.....	46	Imagen pequeña .....	29
Disparo de un solo fotograma .....	46	Impresora .....	28,  32
D-Lighting.....	27	Imprimir .....	28,  33,  35
Duración del vídeo .....	23,  37	Indicador de enfoque .....	4
<b>E</b>		Indicador de flash .....	2,  13
Efectos rápidos.....	26	Indicador del nivel de batería.....	11
Enfoque .....	14,  20	Informac foto.....	60
EN-MH1 .....	4	Interruptor principal/indicador de encendido.....	1, 9
EN-MH2 .....	72,  4	<b>L</b>	
Extensión .....	71	Luz del disparador automático.....	1,  14
<b>E</b>		<b>M</b>	
Fecha y hora .....	9,  57	Macro  .....	4,  5
Fiesta/interior  .....	4,  5	Memoria interna.....	8
Flash.....	1,  11	Menú configuración .....	25,  57
Flash apagado .....	12	Menú de disparo.....	25,  41,  42



Menú de reproducción.....	25,	50	
Menú Retrato inteligente .....		41,	48
Menú vídeo.....	25,	55	
Micrófono.....		1	
Modo autofocus.....		56	
Modo automático.....	21,	10	
Modo de escena.....	21,	4	
Modo de flash.....	20,	11	
Modo de imagen.....		42	
Modo de reproducción .....		17	
Modo de retrato inteligente.....	21,	8	
Modo de vídeo.....		65	
Modo efectos especiales.....	21,	7	
Modo macro.....	20,	15	
Modo Selector auto. escenas.....	21,	3	
Monocromo contr. alto			7
Multiselector.....		2	

## **N**

Nieve			4	
Nikon Transfer 2.....			32	
Nombre de archivo.....			71	
Número de exposiciones restantes .....			11,	43

## **O**

Objetivo.....	1,	15
Ojal para la correa de la cámara.....		1
Opcio. vídeo.....		55
Ordenador.....	28, 30	

## **P**

Paisaje			4
Paisaje nocturno			4

Pantalla.....	2, 3,	7	
Pase diapositiva.....		50	
PictBridge.....	28,	32	
Playa			4
Pop <b>POP</b> .....			7
Preajuste manual.....		45	
Proteger.....		51	
Puesta de sol			4
Pulsado hasta la mitad.....		15	







## **R**

Ranura para tarjeta de memoria.....		6	
Recorte.....		23,	30
Reducción de ojos rojos.....		12,	13
Reproducción.....	17,	39	
Reproducción a pantalla completa.....		17	
Reproducción de miniaturas.....	17,	24	
Reproducción de vídeos.....	23,	39	
Restaurar todo.....		66	
Retrato			4
Retrato de mascotas		4,	6
Retrato nocturno		4,	5
Rosca para el trípode.....	2,	17	





## **S**

Sello de fecha.....		62	
Sensibilidad ISO.....		47	
Sepia nostálgico <b>SE</b> .....		7	
Sincronización lenta.....		12	
Sonido botón.....		64	
Sonido disparad.....		64	
Suavizado de piel.....		28,	48



## **I**

Tamaño del papel .....	 34,  35
Tapa del compartimento de la batería/ ranura para tarjeta de memoria .....	2, 6
Tapa del conector .....	2
Tapa del objetivo .....	1
Tarjeta de memoria .....	6,  19
Televisor .....	28,  31
Temporizador sonrisa .....	 48
Tipo de batería .....	 66
Toma de entrada de audio/vídeo .....	28,  31

## **V**

Valor del diafragma .....	15
Velocidad de obturación .....	15
Versión firmware .....	 67
ViewNX-i .....	29
Visualización de calendario .....	 24
Volumen .....	 39
VR electrónico .....	 63

## **Z**

Zona de enfoque .....	14
Zona horaria .....	10,  57
Zona horaria y fecha .....	9,  57
Zoom .....	15
Zoom de reproducción .....	17,  23
Zoom digital .....	15
Zoom óptico .....	15

No se permite la reproducción de este manual de ninguna forma, ni total ni parcialmente (salvo en breves referencias en artículos importantes o revisiones) sin la previa autorización por escrito de NIKON CORPORATION.

**NIKON CORPORATION**

---

© 2016 Nikon Corporation



CT8E02(14)  
6MN64414-02