

# Nikon

APPAREIL PHOTO NUMÉRIQUE

# COOLPIX B700

## Manuel de référence



Recherche rapide

- 
- Lisez ce manuel attentivement avant d'utiliser l'appareil photo.
  - Pour utiliser correctement l'appareil photo, veuillez lire la section « Pour votre sécurité » (page vi).
  - Après avoir lu ce manuel, rangez-le dans un endroit facilement accessible pour vous y référer ultérieurement.

Fr

# Recherche rapide

Vous pouvez revenir à cette page en appuyant ou en cliquant sur  dans la partie inférieure droite de n'importe quelle page.

## Principales rubriques

Introduction.....	iii
Table des matières .....	ix
Descriptif de l'appareil photo .....	1
Premiers pas .....	13
Notions fondamentales de prise de vue et de visualisation.....	20
Connexion à un dispositif intelligent (SnapBridge).....	28
Fonctions de prise de vue .....	37
Fonctions de visualisation.....	84
Vidéos .....	94
Connexion de l'appareil photo à un téléviseur, une imprimante ou un ordinateur.....	105
Utilisation du menu .....	115
Remarques techniques.....	177

## Rubriques communes



Pour votre sécurité



Connexion à un  
dispositif intelligent



Conseils pour le  
réglage de l'exposition



Mise au point  
manuelle



Fonctions des  
commandes



Fonctions ne pouvant  
pas être utilisées  
simultanément



Dépannage



Index



# Introduction

## À lire impérativement

Nous vous remercions d'avoir porté votre choix sur l'appareil photo numérique Nikon COOLPIX B700.

### Symboles et conventions utilisés dans ce manuel

- Appuyez ou cliquez sur  dans la partie inférieure droite de chaque page pour afficher « Recherche rapide » (ii).
- Symboles

Symbole	Description
	Cette icône indique les mesures de précaution et les informations à lire avant d'utiliser l'appareil photo.
	Cette icône signale les remarques et informations à lire avant d'utiliser l'appareil photo.
	Cette icône indique d'autres pages contenant des informations importantes.

- Les cartes mémoire SD, SDHC et SDXC sont appelées « cartes mémoire » dans le présent manuel.
- Les smartphones et les tablettes sont ici appelés « dispositifs intelligents ».
- Le réglage au moment de l'achat est appelé « réglage par défaut ».
- Les noms des rubriques de menu affichées sur l'écran de l'appareil photo et les noms des commandes ou les messages affichés sur l'écran d'un ordinateur s'affichent en caractères gras.
- Dans ce manuel, les images sont parfois omises dans les exemples d'écran du moniteur afin que les indicateurs d'écran soient plus clairement visibles.



# Informations et recommandations

## Formation permanente

Dans le cadre de l'engagement de Nikon pour la « Formation permanente » envers ses produits, des informations techniques et éducatives, constamment mises à jour, sont disponibles sur les sites suivants :

- Aux États-Unis : <http://www.nikonusa.com/>
- En Europe : <http://www.europe-nikon.com/support/>
- En Asie, en Océanie, au Moyen-Orient et en Afrique : <http://www.nikon-asia.com/>

Consultez régulièrement ces sites pour vous tenir informé des dernières informations produit, des astuces, des réponses aux forums de questions et des conseils d'ordre général sur la photographie numérique et la photographie argentique. Des informations supplémentaires sont aussi disponibles auprès de votre représentant Nikon. Consultez le site ci-dessous pour savoir où vous adresser :

<http://imaging.nikon.com/>

## N'utilisez que des accessoires électroniques de marque Nikon

Les appareils photo Nikon COOLPIX ont été conçus selon les normes les plus strictes et comprennent des circuits électroniques complexes. Seuls les accessoires électroniques de marque Nikon (y compris les chargeurs d'accumulateur, les accumulateurs, les adaptateurs secteur, et câbles USB) certifiés par Nikon et compatibles avec cet appareil photo numérique Nikon sont construits et prouvés être utilisables dans les conditions d'usage et de sécurité des circuits électroniques de ces appareils.

L'UTILISATION D'ACCESSOIRES ÉLECTRONIQUES DE MARQUES AUTRES QUE NIKON PEUT PROVOQUER UN DYSFONCTIONNEMENT DE VOTRE APPAREIL PHOTO ET ENTRAÎNER L'ANNULATION DE VOTRE GARANTIE NIKON.

L'utilisation d'accumulateurs Li-ion tiers ne portant pas le sceau holographique Nikon peut affecter le fonctionnement de l'appareil photo ou provoquer la surchauffe, la casse ou la fuite des accumulateurs, ou un incendie.

**Sceau holographique :** identifie un produit Nikon authentique.



Pour en savoir plus sur les accessoires de marque Nikon, renseignez-vous auprès d'un revendeur agréé Nikon.

## Avant de prendre des photos importantes

Avant tout événement photographique important (comme un mariage ou un voyage), faites des essais avec votre appareil photo pour vous assurer qu'il fonctionne normalement. Nikon ne pourra être tenu responsable de tous dommages ou pertes de profit provenant d'un dysfonctionnement de l'appareil photo.



## À propos des manuels

- Aucune partie des manuels accompagnant ce produit ne peut être reproduite, transmise, transcrite, stockée sur un système d'extraction ou traduite dans une langue quelconque, quels qu'en soient la forme ou les moyens, sans accord écrit préalable de Nikon.
- Les illustrations et le contenu de l'écran présentés dans ce manuel peuvent différer de ceux de votre produit.
- Nikon se réserve le droit de modifier à tout moment les caractéristiques du matériel et du logiciel décrites dans ces manuels sans avis préalable.
- Nikon ne peut être tenu responsable des dommages provenant de l'utilisation de ce produit.
- Nous avons apporté le plus grand soin dans la rédaction de ces manuels pour qu'ils soient précis et complets. Si, cependant, vous veniez à remarquer des erreurs ou des omissions, nous vous serions reconnaissants de les signaler à votre représentant Nikon (adresse fournie séparément).

## Se conformer aux mentions relatives au droit d'auteur

En vertu de la loi sur le droit d'auteur, les photographies ou les enregistrements des œuvres protégées par le droit d'auteur, réalisés par l'appareil photo, ne peuvent pas être utilisés sans l'autorisation du détenteur du droit d'auteur. Des exceptions sont prévues pour l'usage personnel, mais notez que même l'usage personnel peut être limité dans le cas de photographies ou d'enregistrements d'expositions ou de spectacles.

## Élimination des périphériques de stockage des données

Veillez noter que supprimer des images ou formater des périphériques de stockage des données tels que des cartes mémoire ou la mémoire interne de l'appareil photo n'efface pas l'intégralité des données images d'origine. Des logiciels vendus dans le commerce permettent de récupérer des fichiers effacés sur des périphériques usagés, ce qui peut conduire à une utilisation malveillante des données images personnelles. Il incombe à l'utilisateur d'assurer la protection de ses données personnelles.

Avant de vous débarrasser d'un périphérique de stockage des données ou de le céder à quelqu'un d'autre, veillez à réinitialiser tous les réglages de l'appareil photo à l'aide de **Réinitialisation** dans le menu Configuration (📖116). Après la réinitialisation, effacez toutes les données du périphérique en utilisant un logiciel de suppression disponible dans le commerce, ou formatez le périphérique à l'aide de **Formater la mémoire** ou **Formatage de la carte** dans le menu Configuration (📖116), puis remplissez-le intégralement avec des images ne contenant aucune information privée (par exemple des images de ciel vide).

La destruction matérielle des cartes mémoire devra être effectuée avec le plus grand soin, afin d'éviter toute blessure ou tout dommage matériel.



## Pour votre sécurité

Afin d'éviter de provoquer des dommages matériels ou de vous blesser ou de blesser un tiers, lisez intégralement « Pour votre sécurité » avant d'utiliser ce produit.

Conservez ces consignes de sécurité dans un endroit facilement accessible à tous ceux qui pourraient se servir de ce produit.



### **DANGER**

**le non-respect des consignes indiquées par cette icône expose à un danger de mort ou à de graves blessures.**



### **AVERTISSEMENT**

**le non-respect des consignes indiquées par cette icône peut vous exposer à un danger de mort ou à de graves blessures.**



### **ATTENTION**

**le non-respect des consignes indiquées par cette icône peut vous exposer à des blessures ou provoquer des dommages matériels.**



## **AVERTISSEMENT**

- N'utilisez pas ce produit en marchant ou en conduisant un véhicule motorisé. Le non-respect de cette consigne peut provoquer des accidents ou d'autres blessures.
- Ne démontez pas ou ne modifiez pas ce produit. Ne touchez pas les composants internes qui sont exposés suite à une chute ou à un autre accident. Le non-respect de ces consignes peut provoquer un choc électrique ou d'autres blessures.
- Si vous observez des anomalies provenant du produit comme de la fumée, de la chaleur ou des odeurs inhabituelles, retirez immédiatement l'accumulateur ou débranchez immédiatement la source d'alimentation. Continuer d'utiliser le matériel risque de provoquer un incendie, des brûlures ou d'autres blessures.
- Gardez votre matériel au sec. Ne le manipulez pas avec les mains mouillées. Ne manipulez pas la prise avec les mains mouillées. Le non-respect de ces consignes peut provoquer un incendie ou un choc électrique.
- Ne laissez pas votre peau en contact prolongé avec ce produit lorsqu'il est sous tension ou lorsqu'il est branché. Le non-respect de cette consigne peut provoquer des brûlures superficielles.
- N'utilisez pas ce produit en présence de poussières ou de gaz inflammables comme du propane, de l'essence ou des aérosols. Le non-respect de cette consigne peut provoquer une explosion ou un incendie.
- Ne pointez pas le flash en direction du conducteur d'un véhicule motorisé. Vous risquez sinon de provoquer un accident.



- Conservez ce produit hors de portée des enfants. Le non-respect de cette consigne peut provoquer des blessures ou le dysfonctionnement du produit. En outre, notez que les petites pièces présentent un risque d'étouffement. Si jamais un enfant avalait une pièce de ce produit, consultez immédiatement un médecin.
- N'enroulez pas la courroie ou d'autres sangles autour de votre cou. Vous risquez sinon de provoquer des accidents.
- N'utilisez pas des accumulateurs, des chargeurs, des adaptateurs secteur ou des câbles USB qui ne sont pas conçus spécifiquement pour ce produit. Lorsque vous utilisez des accumulateurs, des chargeurs, des adaptateurs secteur et des câbles USB conçus spécifiquement pour ce produit, ne faites pas les actions suivantes :
  - Endommager, modifier, plier les cordons ou les câbles, tirer énergiquement dessus, les placer sous des objets lourds ou les exposer à la chaleur ou aux flammes.
  - Utiliser le produit avec des convertisseurs ou des adaptateurs de voyage conçus pour convertir d'une tension à une autre ou avec des onduleurs.Le non-respect de ces consignes peut provoquer un incendie ou un choc électrique.
- Ne manipulez pas la prise lorsque vous chargez le produit ou lorsque vous utilisez l'adaptateur secteur pendant un orage. Le non-respect de cette consigne peut provoquer un choc électrique.
- Ne manipulez pas le matériel à mains nues dans des lieux exposés à des températures extrêmement basses ou élevées. Le non-respect de cette consigne peut provoquer des brûlures ou des engelures.
- Ne pointez pas l'objectif en direction du soleil ou d'autres sources très lumineuses. La lumière focalisée par l'objectif peut provoquer un incendie ou endommager les composants internes du produit. Lorsque vous photographiez un sujet à contre-jour, veillez à garder toujours le soleil à l'extérieur du cadre.



## ATTENTION

- Mettez ce produit hors tension lorsque son utilisation est interdite. Désactivez les fonctionnalités sans fil lorsque l'utilisation de matériel sans fil est interdite. Les radiofréquences émises par ce produit peuvent interférer avec le matériel à bord des avions ou dans les hôpitaux ou autres infrastructures médicales.
- Retirez l'accumulateur et débranchez l'adaptateur secteur si vous ne prévoyez pas d'utiliser ce produit avant longtemps. Le non-respect de cette consigne peut provoquer un incendie ou le dysfonctionnement du produit.
- Ne touchez pas les pièces mobiles de cet objectif ou d'autres pièces mobiles. Le non-respect de cette consigne peut provoquer des blessures.
- Ne déclenchez pas le flash lorsqu'il est en contact avec la peau ou avec des objets ou lorsqu'il est à proximité de ceux-ci. Le non-respect de cette consigne peut provoquer des brûlures ou un incendie.
- Ne laissez pas le produit exposé à des températures excessivement chaudes pendant une période prolongée, comme dans une voiture fermée ou en plein soleil. Le non-respect de cette consigne peut provoquer un incendie ou le dysfonctionnement du produit.





## DANGER concernant les accumulateurs

- Manipulez correctement les accumulateurs. Le non-respect des consignes suivantes peut provoquer la fuite, la surchauffe, la casse ou l'inflammation des accumulateurs :
  - Utilisez uniquement des accumulateurs agréés pour ce produit.
  - N'exposez pas les accumulateurs aux flammes ni à une chaleur excessive.
  - Ne les démontez pas.
  - Ne court-circuitez pas les contacts en les touchant avec des colliers, des épingles à cheveux ou autres objets métalliques.
  - N'exposez pas les accumulateurs ou les produits dans lesquels ils sont insérés à des chocs physiques importants.
- N'essayez pas de recharger des accumulateurs EN-EL23 à l'aide de chargeurs/d'appareils photo qui ne sont pas conçus spécifiquement pour cela. Le non-respect de cette consigne peut provoquer la fuite, la surchauffe, la casse ou l'inflammation des accumulateurs.
- Si du liquide provenant des accumulateurs entre en contact avec les yeux, rincez-les abondamment à l'eau claire et consultez immédiatement un médecin. Si vous attendez trop longtemps, vous risquez d'avoir des lésions oculaires.



## AVERTISSEMENT concernant les accumulateurs

- Conservez les accumulateurs hors de portée des enfants. Si jamais un enfant avalait un accumulateur, consultez immédiatement un médecin.
- N'immergez pas le produit dans l'eau et ne l'exposez pas à la pluie. Le non-respect de cette consigne peut provoquer un incendie ou le dysfonctionnement du produit. Séchez immédiatement le produit avec une serviette ou un objet similaire s'il est mouillé.
- Cessez immédiatement toute utilisation si vous remarquez une quelconque modification des accumulateurs, comme une décoloration ou une déformation. Arrêtez la charge si les accumulateurs ne se rechargent pas pendant la durée indiquée. Le non-respect de cette consigne peut provoquer la fuite, la surchauffe, la casse ou l'inflammation des accumulateurs.
- Avant de les jeter, protégez les contacts des accumulateurs avec du ruban adhésif. Les accumulateurs risquent de surchauffer, de se casser ou de prendre feu si des objets métalliques touchent leurs contacts. Recyclez ou jetez les accumulateurs en respectant les réglementations locales en vigueur.
- Si du liquide provenant d'accumulateurs entre en contact avec la peau ou les vêtements d'une personne, rincez immédiatement et abondamment à l'eau claire les parties touchées. Le non-respect de cette consigne peut provoquer des irritations cutanées.





# Table des matières

Recherche rapide.....	ii
Principales rubriques .....	ii
Rubriques communes.....	ii
Introduction.....	iii
À lire impérativement.....	iii
Symboles et conventions utilisés dans ce manuel.....	iii
Informations et recommandations.....	iv
Pour votre sécurité .....	vi
Descriptif de l'appareil photo .....	1
Boîtier de l'appareil photo .....	2
Fonctions principales des commandes .....	4
Moniteur/visueur .....	7
Navigation de l'affichage des informations à l'écran (commande <b>DISP</b> ).....	7
Pour la prise de vue .....	8
Pour la visualisation.....	11
Premiers pas .....	13
Fixation de la courroie de l'appareil photo et du bouchon d'objectif.....	14
Insertion de l'accumulateur et de la carte mémoire .....	15
Retrait de l'accumulateur ou de la carte mémoire.....	15
Charge de l'accumulateur.....	16
Ouverture du moniteur.....	17
Configuration de l'appareil photo .....	18
Notions fondamentales de prise de vue et de visualisation .....	20
Prise de vue .....	21
Utilisation du flash.....	23
Enregistrement de vidéos .....	23
Basculement entre le moniteur et le viseur .....	24
Visualisation d'images.....	25
Suppression d'images .....	26
Écran de sélection d'image à supprimer.....	27



Connexion à un dispositif intelligent (SnapBridge) .....	28
Installation de l'application SnapBridge.....	29
Connexion de l'appareil photo et d'un dispositif intelligent .....	30
Désactivation ou activation de la connexion sans fil.....	33
Transfert d'images et prise de vue à distance .....	34
Transfert d'images .....	34
Prise de vue à distance.....	35
Si une boîte de dialogue relative aux connexions Wi-Fi s'affiche dans iOS .....	35
En cas d'échec du transfert des images.....	36
<hr/>	
Fonctions de prise de vue .....	37
Sélection d'un mode de prise de vue .....	38
Mode  (auto) .....	39
Mode Scène (prise de vue adaptée aux conditions de prise de vue).....	40
Conseils et remarques concernant le mode Scène.....	41
Utilisation de l'option Maquillage.....	48
Prise de vue avec la fonction Panoramique simplifié.....	49
Visualisation avec la fonction Panoramique simplifié.....	51
Mode Créativité (application d'effets lors de la prise de vue).....	52
Modes <b>P</b> , <b>S</b> , <b>A</b> et <b>M</b> (réglage de l'exposition pour la prise de vue) .....	54
Conseils pour le réglage de l'exposition .....	55
Plage de contrôle de la vitesse d'obturation (modes <b>P</b> , <b>S</b> , <b>A</b> et <b>M</b> ).....	57
Mode <b>U</b> (Réglages utilisateur).....	58
Enregistrement des réglages en mode <b>U</b> (Enreg. régl. utilisateur).....	59
Réglage des fonctions de prise de vue à l'aide du sélecteur multidirectionnel.....	60
Mode de flash .....	61
Retardateur.....	64
Détecteur de sourire (Prise de vue automatique de visages souriants).....	65
Mode de mise au point .....	66
Utilisation de la mise au point manuelle.....	68
Correction d'exposition (Réglage de la luminosité) .....	70
Utilisation des commandes <b>F</b> $\eta$ 1 (fonction 1)/ <b>F</b> $\eta$ 2 (fonction 2) .....	71
Utilisation du zoom .....	72
Mise au point .....	74
Déclencheur.....	74
Utilisation de AF sur le sujet principal.....	74
Utilisation de la détection des visages .....	75
Sujets non adaptés pour l'autofocus.....	76
Mémorisation de la mise au point .....	77
Réglages par défaut (flash, retardateur et mode de mise au point).....	78
Fonctions ne pouvant pas être utilisées simultanément lors de la prise de vue.....	80



<b>Fonctions de visualisation</b> .....	<b>84</b>
<b>Fonction loupe</b> .....	<b>85</b>
<b>Visualisation par planche d'images/Affichage en mode Calendrier</b> .....	<b>86</b>
<b>Visualisation et suppression d'images prises en continu (séquence)</b> .....	<b>87</b>
Visualisation des images d'une séquence.....	87
Suppression des images d'une séquence.....	88
<b>Édition d'images (images fixes)</b> .....	<b>88</b>
Avant d'éditer des images.....	88
Retouche rapide : amélioration du contraste et de la saturation.....	89
D-Lighting : amélioration de la luminosité et du contraste.....	89
Maquillage : adoucissement des tons chair.....	90
Filtres : appliquer les effets d'un filtre numérique.....	91
Mini-photo : réduction de la taille d'une image.....	92
Par recadrage : création d'une copie recadrée.....	93
<b>Vidéos</b> .....	<b>94</b>
<b>Opérations de base d'enregistrement de vidéos et de visualisation de vidéos</b> .....	<b>95</b>
<b>Prise d'images fixes pendant l'enregistrement de vidéos</b> .....	<b>98</b>
<b>Prise de clips/intervalle</b> .....	<b>99</b>
<b>Enregistrement de vidéo Super accéléré</b> .....	<b>101</b>
<b>Opérations pendant la lecture d'une vidéo</b> .....	<b>102</b>
<b>Édition de vidéos</b> .....	<b>103</b>
Extraction de la séquence souhaitée d'une vidéo uniquement.....	103
Enregistrement d'une vue extraite d'une vidéo en tant qu'image fixe.....	104
<b>Connexion de l'appareil photo à un téléviseur, une imprimante ou un ordinateur</b> .....	<b>105</b>
Utilisation d'images.....	106
Affichage des images sur un téléviseur.....	107
<b>Impression d'images sans utiliser d'ordinateur</b> .....	<b>108</b>
Connexion de l'appareil photo à une imprimante.....	108
Impression d'images individuelles.....	109
Impression de plusieurs images.....	110
<b>Transfert d'images vers l'ordinateur (ViewNX-i)</b> .....	<b>112</b>
Installation de ViewNX-i.....	112
Transfert d'images vers l'ordinateur.....	112



Utilisation du menu .....	115
Opérations de menu .....	116
Écran de sélection des images .....	118
Listes de menus .....	119
Menu Prise de vue.....	119
Menu Vidéo .....	120
Menu Visualisation .....	120
Menu Réseau .....	121
Menu configuration .....	122
Menu Prise de vue (options de prise de vue courantes).....	123
Qualité d'image.....	123
Taille d'image.....	125
Menu Prise de vue (mode <b>P</b> , <b>S</b> , <b>A</b> ou <b>M</b> ) .....	126
Picture Control (Picture Control du COOLPIX).....	126
Picture Control perso. (Fonction Picture Control perso. du COOLPIX).....	130
Balance des blancs (réglage des teintes).....	131
Mesure .....	134
Prise de vue en rafale.....	135
Sensibilité.....	139
Bracketing de l'exposition .....	140
Mode de zones AF.....	141
Mode autofocus.....	144
Intensité de l'éclair.....	144
Filtre antibruit.....	145
D-Lighting actif.....	145
Surimpression .....	146
Sélection focales fixes .....	148
Position de zoom initiale.....	149
Aperçu de l'exposition M.....	149
Menu Vidéo .....	150
Options vidéo.....	150
Mode autofocus.....	153
VR électronique.....	154
Réduction bruit du vent .....	154
Microphone selon zoom .....	155
Cadence de prise de vue.....	155



<b>Menu Visualisation</b> .....	<b>156</b>
Marquer pour le transfert.....	156
Diaporama.....	157
Protéger .....	158
Rotation image.....	158
Options affich. séquence.....	159
Choix image représent. ....	159
<b>Menu Réseau</b> .....	<b>160</b>
Utilisation du clavier de saisie de texte .....	161
<b>Menu configuration</b> .....	<b>162</b>
Fuseau horaire et date .....	162
Photo si carte absente ? .....	164
Réglages du moniteur .....	165
Sélection auto du viseur (passage automatique de l'affichage au viseur).....	166
Timbre dateur.....	166
Réduction vibration.....	167
Assistance AF.....	168
Zoom numérique .....	168
Commande zoom latérale .....	169
Réglages du son .....	169
Extinction auto .....	170
Formatage de la carte .....	170
Langue/Language.....	170
Charge par ordinateur .....	171
Légende des images.....	172
Informations de copyright .....	173
Données de position .....	174
Permuter Av/Tv .....	174
Réinitialiser n° fichier.....	175
Mise en relief.....	176
Réinitialisation.....	176
Version firmware.....	176



<b>Remarques techniques</b> .....	<b>177</b>
<b>Avis</b> .....	<b>178</b>
<b>Remarques sur les fonctions de communication sans fil</b> .....	<b>180</b>
<b>Entretien du produit</b> .....	<b>183</b>
Appareil photo .....	183
Accumulateur.....	184
Adaptateur de charge.....	185
Cartes mémoire.....	186
<b>Nettoyage et stockage</b> .....	<b>187</b>
Nettoyage.....	187
Stockage.....	187
<b>Messages d'erreur</b> .....	<b>188</b>
<b>Dépannage</b> .....	<b>191</b>
<b>Noms des fichiers</b> .....	<b>199</b>
<b>Accessoires optionnels</b> .....	<b>200</b>
<b>Caractéristiques</b> .....	<b>201</b>
Cartes mémoire pouvant être utilisées.....	205
<b>Index</b> .....	<b>207</b>



# Descriptif de l'appareil photo

Boîtier de l'appareil photo.....	2
Fonctions principales des commandes.....	4
Moniteur/viseur .....	7



# Boîtier de l'appareil photo

## Flash ouvert

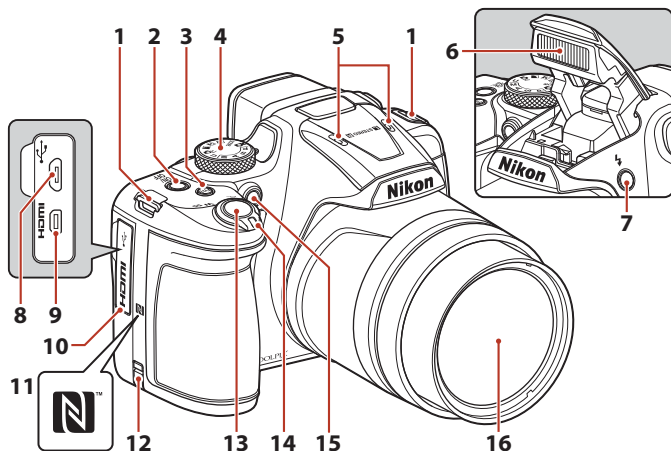

<b>1</b>	Œillet pour dragonne .....	14	<b>11</b>	N-Mark (antenne NFC).....	30
<b>2</b>	Commutateur marche-arrêt/témoin de mise sous tension (témoin de charge) .....	16, 18, 23	<b>12</b>	Cache du connecteur d'alimentation (pour adaptateur secteur en option) .....	200
<b>3</b>	Commande <b>Fn1</b> (fonction 1).....	71	<b>13</b>	Déclencheur.....	22, 74
<b>4</b>	Sélecteur de mode.....	21, 38		Commande de zoom.....	72
<b>5</b>	Microphone (stéréo).....	95, 155		<b>W</b> : Grand-angle.....	72
<b>6</b>	Flash.....	23, 61	<b>14</b>	<b>T</b> : Téléobjectif .....	72
<b>7</b>	Commande ⚡ (ouverture du flash) .....	61		: Visualisation par planche d'images.....	86
<b>8</b>	Connecteur micro-USB.....	16, 106		: Fonction loupe .....	85
<b>9</b>	Connecteur HDMI micro (Type D).....	106		Témoin du retardateur .....	64
<b>10</b>	Volet des connecteurs.....	16, 106	<b>15</b>	Illuminateur d'atténuation des yeux rouges .....	63
				Illuminateur d'assistance AF.....	168
			<b>16</b>	Objectif	





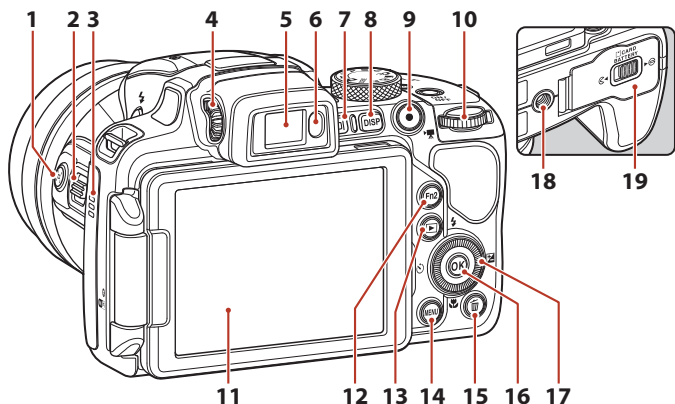





<b>1</b>	Bouton  (retour au zoom initial).....	73	<b>11</b>	Moniteur.....	7, 17
<b>2</b>	Commande de zoom latérale.....	72	<b>12</b>	Commande <b>Fn2</b> (fonction 2).....	71
	<b>W</b> : Grand-angle.....	72	<b>13</b>	Commande  (visualisation).....	25
	<b>T</b> : Téléobjectif.....	72	<b>14</b>	Commande <b>MENU</b> (menu).....	116, 119
<b>3</b>	Haut-parleur.....	102, 169	<b>15</b>	Commande  (effacer).....	26
<b>4</b>	Commande de réglage dioptrique.....	24	<b>16</b>	Commande  (appliquer la sélection) .....	116
<b>5</b>	Viseur électronique.....	24	<b>17</b>	Sélecteur rotatif (sélecteur multidirectionnel)*.....	60, 116
<b>6</b>	Détecteur oculaire.....	24	<b>18</b>	Filetage pour fixation sur trépied	
<b>7</b>	Commande  (moniteur).....	24	<b>19</b>	Volet du logement pour accumulateur/ carte mémoire.....	15
<b>8</b>	Commande <b>DISP</b> (affichage).....	7			
<b>9</b>	Commande  (enregistrement vidéo).....	23, 95			
<b>10</b>	Molette de commande.....	54			





\* Également appelé « sélecteur multidirectionnel » dans ce manuel.

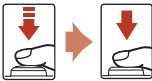







# Fonctions principales des commandes

Commande	Fonction principale	
 <p>Sélecteur de mode</p>	Pour la prise de vue	Sélectionnez un mode de prise de vue (📖38).
 <p>Commande de zoom</p>	Pour la prise de vue	Positionnez la commande sur <b>T</b> (📖) (position téléobjectif) pour effectuer un zoom avant sur le sujet, et sur <b>W</b> (📖) (position grand-angle) pour effectuer un zoom arrière et afficher une zone plus grande.
	Pour la visualisation	<ul style="list-style-type: none"> <li>Positionnez la commande sur <b>T</b> (📖) pour effectuer un zoom avant sur l'image, et sur <b>W</b> (📖) pour afficher les images sous la forme d'images ou le calendrier.</li> <li>Permet de régler le volume pendant la lecture d'une vidéo.</li> </ul>
 <p>Commande de zoom 📖 (retour au zoom initial)</p>	Pour la prise de vue	Agrandir l'angle de champ temporairement.
 <p>Commande de zoom latérale</p>	Pour la prise de vue	<p>Permet d'utiliser la fonction attribuée dans <b>Commande zoom latérale</b>.</p> <ul style="list-style-type: none"> <li>Zoom (réglage par défaut) : positionnez la commande sur <b>T</b> (position téléobjectif) pour effectuer un zoom avant sur le sujet, et sur <b>W</b> (position grand-angle) pour effectuer un zoom arrière et afficher une zone plus grande.</li> <li>Mise au point manuelle : lorsque le mode de mise au point est défini sur <b>MF</b> (mise au point manuelle), réglez la mise au point.</li> </ul>
 <p>Déclencheur</p>	Pour la prise de vue	<p>Lorsque vous appuyez sur la commande à mi-course : permet de régler la mise au point et l'exposition.</p> <p>Lorsque vous appuyez sur la commande jusqu'en fin de course : permet de prendre la photo.</p>
	Pour la visualisation	Permet de revenir en mode de prise de vue.



Commande	Fonction principale	
 Commande  (enregistrement vidéo)	Pour la prise de vue	Permet de démarrer et d'arrêter un enregistrement vidéo.
	Pour la visualisation	Permet de revenir en mode de prise de vue.
 Sélecteur multidirectionnel	Pour la prise de vue	<ul style="list-style-type: none"> <li>Lorsque l'écran de prise de vue apparaît : Affichez les écrans de réglage suivants en appuyant sur :               <ul style="list-style-type: none"> <li>- Flèche vers le haut (▲) : ⚡ (mode de flash)</li> <li>- Flèche vers la gauche (◀) : ⌚ (retardateur/détecteur de sourire)</li> <li>- Flèche vers le bas (▼) : 📍 (mode de mise au point)</li> <li>- Flèche vers la droite (▶) : 📐 (correction de l'exposition)</li> </ul> </li> <li>Lorsque le mode de prise de vue est <b>A</b> ou <b>M</b> : Tournez le sélecteur multidirectionnel pour définir l'ouverture.</li> </ul>
	Pour la visualisation	<ul style="list-style-type: none"> <li>Lorsque l'écran de visualisation apparaît : modifiez l'image affichée en appuyant sur la flèche vers le haut (▲), vers la gauche (◀), vers le bas (▼), vers la droite (▶), ou en tournant le sélecteur multidirectionnel.</li> <li>Lorsqu'une image agrandie s'affiche : déplacez la zone d'affichage.</li> </ul>
	Pour le réglage	<ul style="list-style-type: none"> <li>Sélectionnez un élément à l'aide de ▲▼◀▶ ou en tournant le sélecteur multidirectionnel, puis appliquez la sélection en appuyant sur la commande <b>OK</b>.</li> </ul>
 Commande <b>OK</b> (appliquer la sélection)	Pour la visualisation	<ul style="list-style-type: none"> <li>Permet d'afficher les images individuelles d'une séquence en mode de visualisation plein écran (📖26).</li> <li>Permet de faire défiler une image prise avec l'option Panoramique simplifié.</li> <li>Permet de lire des vidéos.</li> <li>Permet de passer des planches d'images ou de l'affichage de la photo zoomée au mode de visualisation plein écran.</li> </ul>
	Pour le réglage	Permet d'appliquer l'élément que vous avez sélectionné à l'aide du sélecteur multidirectionnel.
 Molette de commande	Pour la prise de vue	<ul style="list-style-type: none"> <li>Lorsque le mode de prise de vue est <b>P</b> (📖54) : Permet de définir le décalage du programme.</li> <li>Lorsque le mode de prise de vue est <b>S</b> ou <b>M</b> (📖54) : Permet de définir la vitesse d'obturation.</li> </ul>
	Pour la visualisation	Permet de modifier le facteur d'agrandissement d'une image zoomée.



Commande	Fonction principale	
 Commande <b>MENU</b> (menu)	Pour la prise de vue/visualisation	Permet d'afficher ou de fermer le menu (📖116).
 Commande <b>Fn1</b> (fonction 1)	Pour la prise de vue	En mode de prise de vue <b>P, S, A, M</b> ou <b>U</b> : Permet d'afficher ou de fermer les menus de réglage tels que <b>Rafale</b> ou <b>Réduction vibration</b> .
 Commande <b>Fn2</b> (fonction 2)		
 Commande <b> ◻ </b> (moniteur)	Pour la prise de vue/visualisation	Permet de basculer entre le moniteur et le viseur (📖24).
 Commande <b>DISP</b> (affichage)	Pour la prise de vue/visualisation	Permet de changer les informations qui s'affichent sur l'écran.
 Commande <b>▶</b> (visualisation)	Pour la prise de vue	Permet de visualiser des images (📖25).
	Pour la visualisation	<ul style="list-style-type: none"> <li>Lorsque l'appareil photo est hors tension, appuyez sur cette commande et maintenez-la enfoncée pour mettre l'appareil photo sous tension en mode de visualisation (📖25).</li> <li>Permet de revenir en mode de prise de vue.</li> </ul>
 Commande <b>🗑</b> (effacer)	Pour la prise de vue	Permet d'effacer la dernière image enregistrée (📖26).
	Pour la visualisation	Permet d'effacer des images (📖26).



## Moniteur/visueur

Les informations affichées sur l'écran de prise de vue ou de visualisation changent en fonction des réglages de l'appareil photo et de l'état d'utilisation.

### Navigation de l'affichage des informations à l'écran (commande DISP)

Pour changer les informations affichées sur le moniteur lors d'une prise de vue et d'une visualisation, appuyez sur la commande **DISP** (affichage).

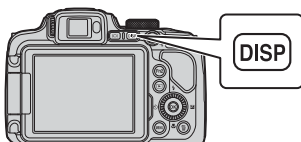

#### Pour la prise de vue

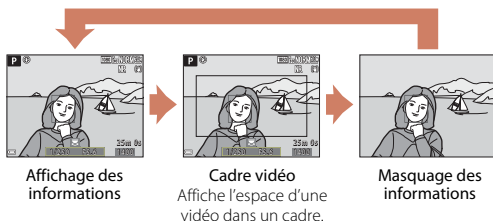

#### Pour la visualisation

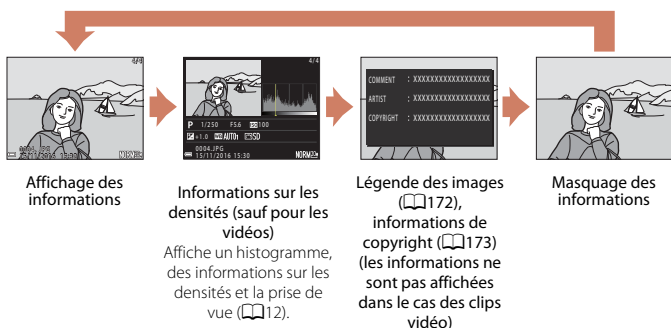

## Pour la prise de vue

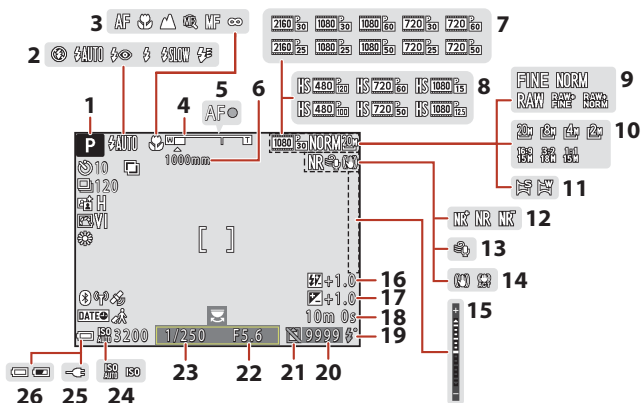

<b>1</b>	Mode de prise de vue.....	38	<b>15</b>	Indicateur d'exposition.....	56
<b>2</b>	Mode de flash.....	61	<b>16</b>	Correction de l'exposition du flash.....	144
<b>3</b>	Mode de mise au point.....	66	<b>17</b>	Valeur de correction de l'exposition.....	70
<b>4</b>	Indicateur de zoom.....	67, 72	<b>18</b>	Durée d'enregistrement de vidéo restante.....	95, 96
<b>5</b>	Indicateur de mise au point.....	22	<b>19</b>	Témoin de disponibilité.....	61
<b>6</b>	Sélection focales fixes.....	148	<b>20</b>	Nombre de vues restantes (images fixes).....	21, 124
<b>7</b>	Options vidéo (vidéos à vitesse normale).....	150	<b>21</b>	Icône Déclencheur activé (lorsque aucune carte mémoire est insérée).....	164, 193
<b>8</b>	Options vidéo (vidéos HS).....	151	<b>22</b>	Ouverture.....	54
<b>9</b>	Qualité d'image.....	123	<b>23</b>	Vitesse d'obturation.....	54
<b>10</b>	Taille d'image.....	125	<b>24</b>	Sensibilité.....	139
<b>11</b>	Panoramique simplifié.....	49	<b>25</b>	Indicateur de connexion de l'adaptateur de charge.....	
<b>12</b>	Filtre antibruit.....	145	<b>26</b>	Indicateur du niveau de charge de l'accumulateur.....	21
<b>13</b>	Réduction bruit du vent.....	154			
<b>14</b>	Icône de réduction de vibration.....	167			
	Icône VR électronique.....	154			



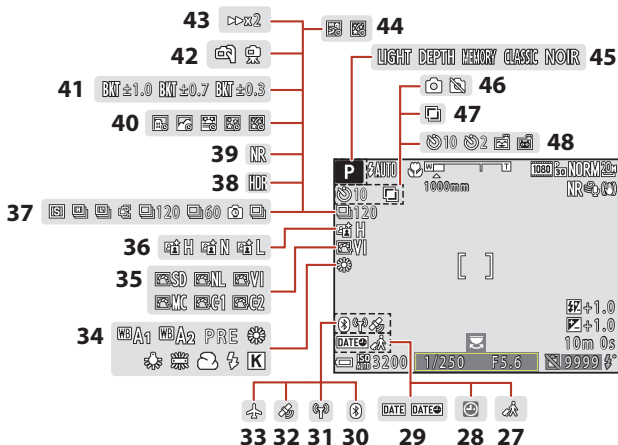

<b>27</b>	Icône Destination.....	162	<b>39</b>	Réduc. bruit par rafale/Vue unique .....	42, 43
<b>28</b>	Indicateur « Date non programmée » .....	162, 192	<b>40</b>	Clip/intervalle .....	99
<b>29</b>	Timbre dateur.....	166	<b>41</b>	Bracketing de l'exposition .....	140
<b>30</b>	Indicateur de communication Bluetooth .....	161	<b>42</b>	À main levée/Trépied.....	41
<b>31</b>	Indicateur de communication Wi-Fi...	160	<b>43</b>	Vitesse de lecture .....	101
<b>32</b>	Données de position .....	174	<b>44</b>	Surimpression lumières.....	47
<b>33</b>	Mode avion.....	160	<b>45</b>	Groupe d'effets (Mode Créativité).....	52
<b>34</b>	Balance des blancs.....	131	<b>46</b>	Capture d'images fixes (pendant l'enregistrement vidéo) .....	98
<b>35</b>	Picture Control du COOLPIX .....	126	<b>47</b>	Surimpression.....	146
<b>36</b>	Mode actif D-Lighting.....	145		Indicateur du retardateur .....	64
<b>37</b>	Mode de prise de vue en continu .....	45, 135	<b>48</b>	Détecteur de sourire .....	65
<b>38</b>	Contre-jour (HDR) .....	44		Déclenchement auto.....	45, 64



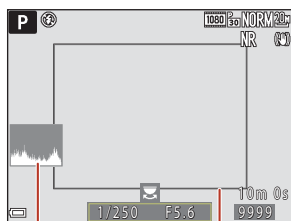
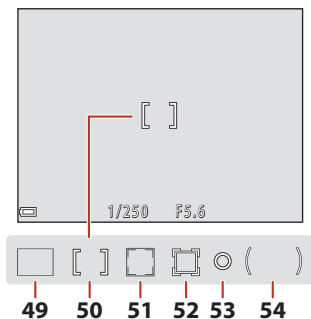

55

56

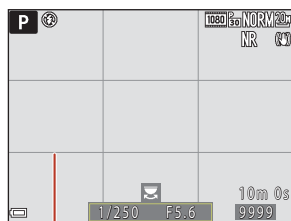

57

- |           |  |           |  |
|-----------|--|-----------|--|
| <b>49</b> | Zone de mise au point (AF sur le sujet principal) .....74, 142                                       | <b>53</b> | Zone de mesure spot..... 134   |
| <b>50</b> | zone de mise au point (central/manuel) .....40, 52, 77, 141  | <b>54</b> | Zone pondérée centrale ..... 134   |
| <b>51</b> | Zone de mise au point (détection des visages, détection des animaux domestiques).....45, 65, 75, 141 | <b>55</b> | Affich./masq. histogram ..... 165  |
| <b>52</b> | Zone de mise au point (suivi du sujet) ..... 142, 143  | <b>56</b> | Bordure de cadrage ( <b>Lune</b> ou mode Scène <b>Observation oiseaux</b> , ou retour au zoom initial) .....46, 73 |
|           |  | <b>57</b> | Affich./masq. quadrillage ..... 165  |





## Pour la visualisation

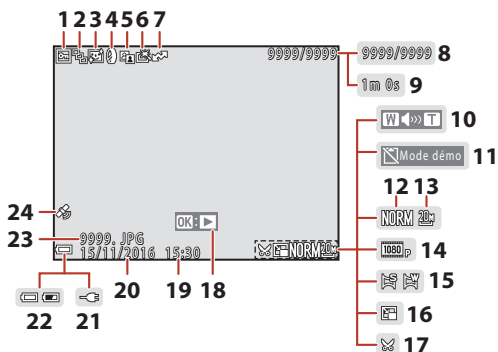

<b>1</b>	Icône de protection.....	158	<b>14</b>	Options vidéo.....	150
<b>2</b>	Affichage de séquence (lorsque <b>Chaque image</b> est sélectionné).....	159	<b>15</b>	Indicateur du panoramique simplifié...51	
<b>3</b>	Icône Maquillage.....	90	<b>16</b>	Icône Mini-photo.....	92
<b>4</b>	Icône Filtres.....	91	<b>17</b>	Icône Par recadrage.....	93
<b>5</b>	D-Lighting manquante.....	89		Repère de visualisation du panoramique simplifié.....	51
<b>6</b>	Icône Retouche rapide.....	89	<b>18</b>	Repère de lecture d'une séquence.....	87
<b>7</b>	Icône de réserve pour le téléchargement.....	156		Repère de lecture d'une vidéo.....	95
<b>8</b>	Numéro de la photo actuelle/nombre total de photos		<b>19</b>	Heure d'enregistrement	
<b>9</b>	Durée de la vidéo ou durée de lecture écoulée		<b>20</b>	Date d'enregistrement	
<b>10</b>	Indicateur de volume.....	102	<b>21</b>	Indicateur de connexion de l'adaptateur de charge	
<b>11</b>	Icône Déclencheur activé (dans le cas où aucune carte mémoire est insérée)....	164	<b>22</b>	Indicateur du niveau de charge de l'accumulateur.....	21
<b>12</b>	Qualité d'image.....	123	<b>23</b>	Numéro et type de fichier.....	199
<b>13</b>	Taille d'image.....	125	<b>24</b>	Indicateur de données de position enregistrées.....	174



## Affichage des informations sur les densités

Vous pouvez rechercher toute perte de détails (contraste) dans les hautes lumières et les zones d'ombre dans l'histogramme qui s'affiche ou sur l'affichage clignotant pour chaque niveau de densité. Ainsi, vous pouvez mieux régler la luminosité de l'image avec des fonctions telles que la correction de l'exposition.

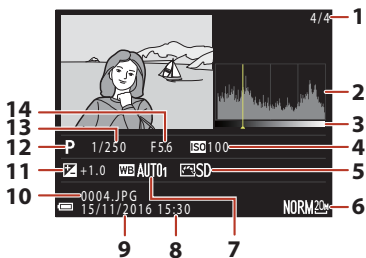

<b>1</b>	Numéro de la photo actuelle/nombre total de photos	<b>8</b>	Heure d'enregistrement..... 18, 162
<b>2</b>	Histogramme <sup>1</sup>	<b>9</b>	Date d'enregistrement..... 18, 162
<b>3</b>	Densité <sup>2</sup>	<b>10</b>	Numéro et type de fichier ..... 199
<b>4</b>	Sensibilité ..... 139	<b>11</b>	Valeur de correction de l'exposition ..... 70
<b>5</b>	Picture Control du COOLPIX ..... 126	<b>12</b>	Mode de prise de vue ..... 38
<b>6</b>	Qualité d'image/Taille d'image.... 123, 125	<b>13</b>	Vitesse d'obturation..... 54
<b>7</b>	Balance des blancs ..... 131	<b>14</b>	Ouverture ..... 54

<sup>1</sup> Un histogramme est un graphique qui présente la répartition des tons de l'image. L'axe horizontal indique la luminosité des pixels, avec les tons sombres à gauche et les tons clairs à droite. L'axe vertical, quant à lui, indique le nombre de pixels.

<sup>2</sup> La densité indique le niveau de luminosité. Lorsque la densité à vérifier est sélectionnée à l'aide des touches ◀▶ du sélecteur multidirectionnel ou en le tournant, la zone de l'image qui correspond à la densité choisie clignote.



# Premiers pas

Fixation de la courroie de l'appareil photo et du bouchon d'objectif .....	14
Insertion de l'accumulateur et de la carte mémoire.....	15
Charge de l'accumulateur .....	16
Ouverture du moniteur .....	17
Configuration de l'appareil photo.....	18



## Fixation de la courroie de l'appareil photo et du bouchon d'objectif

Fixez le bouchon d'objectif à la dragonne, puis fixez la dragonne à l'appareil photo.

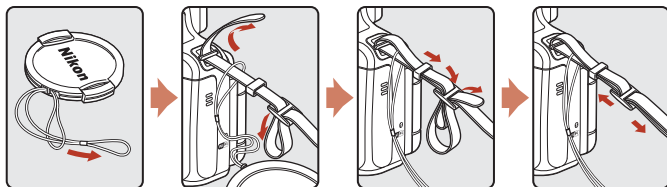

Fixez la courroie en deux points.

### Bouchon d'objectif

Lorsque vous ne prenez pas de photo, protégez l'objectif à l'aide du bouchon.



## Insertion de l'accumulateur et de la carte mémoire

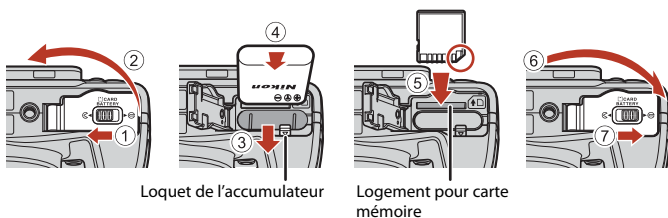

- Orientez correctement les bornes positive et négative de l'accumulateur, déplacez le loquet orange de l'accumulateur (3), puis insérez complètement l'accumulateur (4).
- Faites glisser la carte mémoire jusqu'à ce qu'elle se verrouille en émettant un déclic (5).
- Veillez à ne pas insérer l'accumulateur ou la carte mémoire à l'envers ou vers l'arrière, car cela pourrait provoquer un dysfonctionnement.

### ✓ Formatage d'une carte mémoire

Lors de la première insertion dans cet appareil photo d'une carte mémoire utilisée dans un autre appareil, veillez à la formater avec cet appareil.

- **Notez que le formatage d'une carte mémoire efface définitivement toutes les images et les autres données qu'elle contient.** Veillez à faire des copies d'une image que vous souhaitez conserver avant de formater la carte mémoire.
- Insérez la carte dans l'appareil photo, appuyez sur la commande **MENU**, puis sélectionnez **Formatage de la carte** dans le menu configuration (116).

### Retrait de l'accumulateur ou de la carte mémoire

Mettez l'appareil photo hors tension et vérifiez que le témoin de mise sous tension et l'écran sont éteints, puis ouvrez le volet du logement pour accumulateur/carte mémoire.

- Poussez le loquet de l'accumulateur pour l'éjecter.
- Poussez doucement la carte mémoire dans l'appareil photo pour éjecter partiellement la carte mémoire.
- Soyez vigilant lorsque vous manipulez l'appareil photo, l'accumulateur et la carte mémoire immédiatement après avoir utilisé l'appareil photo, car ils peuvent être chauds.



## Charge de l'accumulateur

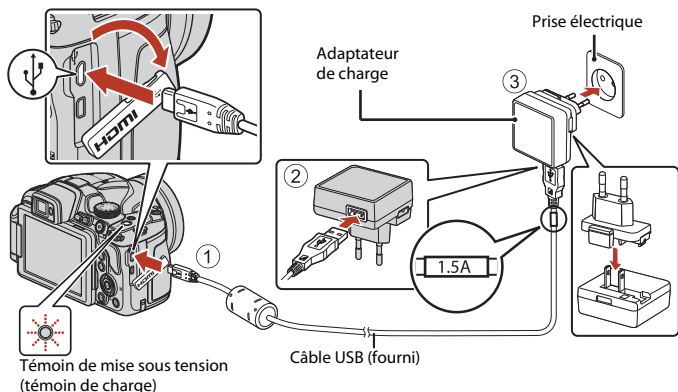

Si un adaptateur de prise secteur\* est fourni avec votre appareil photo, branchez-le sur l'adaptateur de charge. Une fois qu'ils sont connectés, toute tentative de retrait forcé de l'adaptateur de prise secteur pourrait endommager le produit.

\* La forme de l'adaptateur de prise secteur varie selon le pays ou la région où a été acheté l'appareil photo.

Cette étape peut être omise si l'adaptateur de prise secteur est fixé en permanence à l'adaptateur de charge.

- La charge démarre lorsque l'appareil photo est connecté à une prise électrique avec l'accumulateur inséré, comme montré sur l'illustration. Le témoin de mise sous tension (témoin de charge) clignote lentement pendant que l'accumulateur est en cours de charge.
- Lorsque la charge est terminée, le témoin de mise sous tension s'éteint. Débranchez l'adaptateur de charge de la prise électrique, puis déconnectez le câble USB. Le temps de charge est de 3 heures environ dans le cas d'un accumulateur complètement déchargé.
- L'accumulateur ne peut pas être chargé lorsque le témoin de mise sous tension clignote rapidement, probablement pour l'une des raisons suivantes.
  - La température ambiante n'est pas appropriée pour la charge.
  - Le câble USB ou l'adaptateur de charge n'est pas connecté correctement.
  - L'accumulateur est endommagé.



### ✓ Remarques concernant le câble USB

- N'utilisez pas un câble USB autre que l'UC-E21. L'utilisation d'un câble USB autre que l'UC-E21 peut provoquer une surchauffe, un incendie ou l'électrocution.
- Vérifiez la forme et le sens des fiches et n'introduisez pas ou ne retirez pas les fiches en biais.

### ✓ Remarques concernant la charge de l'accumulateur

- Vous pouvez utiliser l'appareil photo pendant que l'accumulateur est en cours de charge mais le temps de charge augmente. Le témoin de mise sous tension (témoin de charge) s'éteint lorsque l'appareil est utilisé.
  - Vous ne pouvez pas enregistrer des vidéos pendant que l'accumulateur est en cours de charge.
- En aucun cas, n'utilisez un adaptateur secteur d'un modèle ou d'une marque différents. Utilisez exclusivement l'adaptateur de charge EH-73P et non un adaptateur secteur USB ou un chargeur d'accumulateur pour téléphone mobile disponible dans le commerce. Le non-respect de cette consigne de sécurité pourrait entraîner une surchauffe ou endommager l'appareil photo.

## Ouverture du moniteur

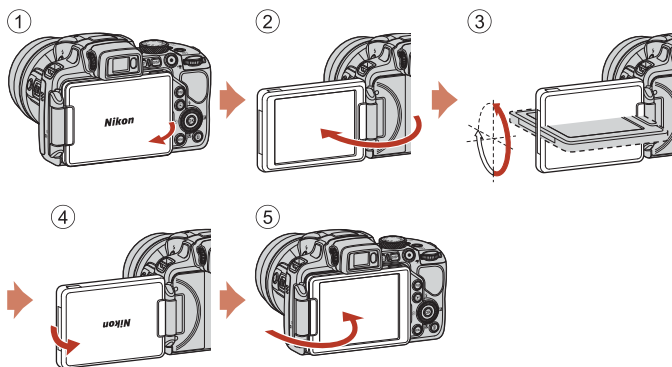

- Vous pouvez régler le sens et l'angle du moniteur. Pour la prise de vue normale, repliez l'écran du moniteur contre le dos de l'appareil photo, face vers l'extérieur (5).
- Lorsque vous n'utilisez pas l'appareil photo ou que vous le transportez, repliez l'écran du moniteur contre le boîtier de l'appareil photo, face vers l'intérieur (1).

### ✓ Remarques concernant le moniteur

Lorsque vous déplacez le moniteur, ne forcez pas et déplacez-le lentement dans la plage réglable afin de ne pas abîmer la connexion.



# Configuration de l'appareil photo

## 1 Appuyez sur le commutateur marche-arrêt pour allumer l'appareil photo.

- Servez-vous du sélecteur multidirectionnel pour sélectionner et modifier les réglages.

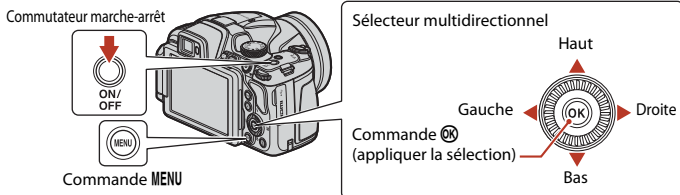

- Une boîte de dialogue de sélection de la langue s'affiche. Appuyez sur ▲▼ sur le sélecteur multidirectionnel pour mettre en surbrillance une langue et appuyez sur la commande OK pour la sélectionner.
- Vous pouvez changer de langue à tout moment à l'aide du menu Configuration (📖116) → **Langue/ Language**.

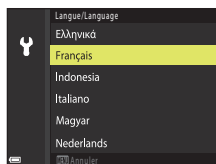

## 2 Lorsque la boîte de dialogue ci-contre s'affiche, suivez les instructions ci-dessous et appuyez sur la commande MENU ou sur la commande OK.

- Si vous n'établissez pas une connexion sans fil avec un dispositif intelligent : Appuyez sur la commande MENU et passez à l'étape 3.
- Si vous établissez une connexion sans fil avec un dispositif intelligent : Appuyez sur OK. Reportez-vous à « Connexion à un dispositif intelligent (SnapBridge) » (📖28) pour plus d'informations sur la méthode de configuration.



## 3 Lorsque vous êtes invité à régler l'horloge de l'appareil photo, appuyez sur ▲▼ pour mettre en surbrillance **Oui** et appuyez sur la commande OK.





**4** Mettez en surbrillance le fuseau horaire de votre domicile et appuyez sur le bouton **OK**.

- Appuyez sur **▲** pour activer l'heure d'été. Lorsqu'elle est activée, l'horloge est avancée d'une heure et  s'affiche en haut de la carte. Appuyez sur **▼** pour désactiver l'heure d'été.

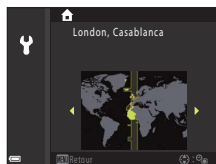

**5** Appuyez sur **▲▼** pour sélectionner le format de la date et appuyez sur la commande **OK**.

**6** Saisissez la date et l'heure actuelles et appuyez sur la commande **OK**.

- Appuyez sur **◀▶** pour mettre en surbrillance les éléments et appuyez sur **▲▼** pour les modifier.
- Appuyez sur la commande **OK** pour régler l'horloge.

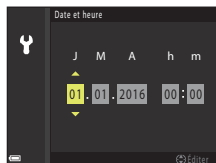

**7** À l'invite, sélectionnez **Oui** et appuyez sur la commande **OK**.

- La configuration est terminée lorsque l'appareil photo revient à l'écran de prise de vue.
- Vous pouvez modifier le fuseau horaire et la date à tout moment à l'aide du menu Configuration (116) → **Fuseau horaire et date**.





# Notions fondamentales de prise de vue et de visualisation

Prise de vue.....	21
Visualisation d'images .....	25
Suppression d'images.....	26





## Prise de vue

Le mode  (auto) est utilisé ici à titre d'exemple. Le mode  (auto) vous permet d'effectuer des opérations de prise de vue générales dans diverses conditions de prise de vue.

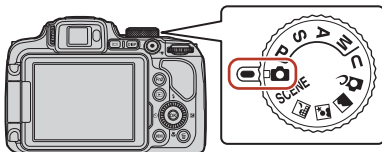
### 1 Positionnez le sélecteur de mode sur .



- Indicateur du niveau de charge de l'accumulateur  
 : Niveau de charge de l'accumulateur élevé.  
 : Niveau de charge de l'accumulateur bas.
- Appuyez sur la commande **DISP** (écran) pour changer à chaque fois les informations affichées sur l'écran.

Nombre de vues restantes

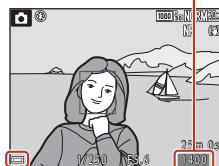

Indicateur du niveau de charge de l'accumulateur

### 2 Tenez l'appareil photo fermement.

- Veillez à ne pas mettre les doigts et d'autres objets sur l'objectif, le flash, l'illuminateur d'assistance AF, le microphone, et le haut-parleur.

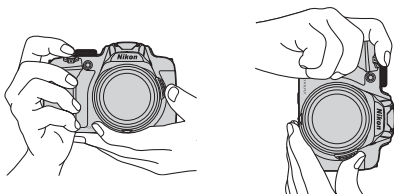

### 3 Cadrez la photo.

- Positionnez la commande de zoom ou la commande de zoom latérale pour modifier la position du zoom.
- Si vous perdez de vue votre sujet lors d'une prise de vue en position de zoom téléobjectif, appuyez sur le bouton  (retour au zoom initial) pour agrandir temporairement l'angle de champ et permettre à l'appareil photo de prendre le sujet plus facilement.

Zoom arrière    Zoom avant

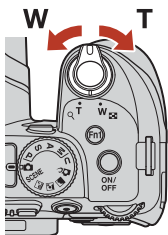

Bouton 

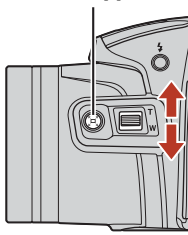

T Zoom avant

W Zoom arrière

### 4 Appuyez sur le déclencheur à mi-course.

- Appuyer sur le déclencheur à mi-course signifie appuyer sur le bouton et le maintenir enfoncé jusqu'au point où vous sentez une légère résistance.
- Lorsque la mise au point est effectuée sur le sujet, la zone de mise au point ou l'indicateur de mise au point s'affiche en vert.
- Lorsque vous utilisez le zoom numérique, l'appareil photo effectue la mise au point sur le sujet au centre de la vue et la zone de mise au point ne s'affiche pas.
- Si la zone de mise au point ou l'indicateur de mise au point clignote, l'appareil photo ne peut pas effectuer la mise au point. Modifiez la composition et réessayez d'appuyer sur le déclencheur à mi-course.

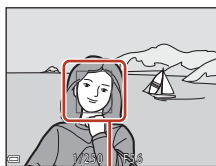
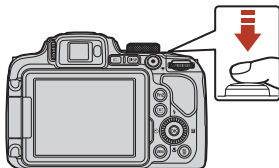

Zone de mise au point

### 5 Sans lever le doigt, appuyez sur le déclencheur jusqu'en fin de course.





## ☑ Remarques concernant l'enregistrement d'images ou de vidéos

L'indicateur du nombre de vues restantes ou l'indicateur de la durée d'enregistrement restante clignote lorsque des images ou des vidéos sont en cours de sauvegarde. **N'ouvrez pas le volet du logement pour accumulateur/carte mémoire et ne retirez pas l'accumulateur ou la carte mémoire** lorsqu'un indicateur clignote. Vous risquez de perdre des données ou d'endommager l'appareil photo ou la carte mémoire.

## 🔪 Fonction d'extinction automatique

- Si aucune opération n'est effectuée pendant une minute environ, l'écran s'éteint, l'appareil photo passe en mode de veille et le témoin de mise sous tension clignote. L'appareil photo s'éteint après être resté en mode de veille pendant environ trois minutes.
- Pour sortir l'écran du mode Veille, appuyez sur le commutateur marche-arrêt ou sur le déclencheur.

## 🔪 Utilisation d'un trépied

- Dans les situations suivantes, l'utilisation d'un trépied est recommandée pour éviter les effets de bougé d'appareil :
  - Lors de la prise de vue dans des environnements sombres avec le mode de flash réglé sur  (désactivé)
  - Lorsque le zoom est sur une position téléobjectif
- Lorsque vous utilisez un trépied pour stabiliser l'appareil photo lors de la prise de vue, réglez l'option **Réduction vibration** sur **Désactivée** dans le menu configuration ( 116) afin d'éviter des erreurs éventuelles provoquées par cette fonction.



## Utilisation du flash

Si vous avez besoin du flash, par exemple dans des endroits sombres ou lorsque le sujet est à contre-jour, appuyez sur la commande  (ouverture du flash) pour relever le flash.

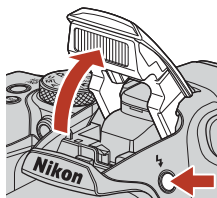
- Lorsque vous n'utilisez pas le flash, poussez-le doucement pour l'abaisser jusqu'à ce qu'il se verrouille.



## Enregistrement de vidéos

Affichez l'écran de prise de vue et appuyez sur la commande  (enregistrement vidéo) pour commencer à enregistrer une vidéo. Appuyez de nouveau sur  pour mettre fin à l'enregistrement.

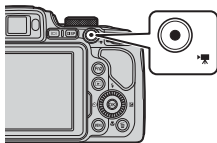

## Basculement entre le moniteur et le viseur

Il est recommandé d'utiliser le viseur par forte luminosité lorsque vous avez du mal à voir le moniteur, par exemple à l'extérieur sous la lumière du soleil.

- Lorsque le capteur détecte que votre visage se rapproche du viseur, le moniteur s'éteint et le viseur s'allume (réglage par défaut).
- Vous pouvez aussi appuyer sur la commande  (moniteur) pour faire basculer l'affichage entre le moniteur et le viseur.

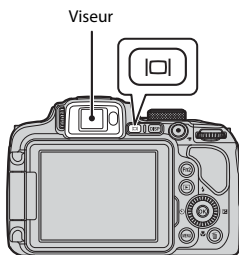

## Réglage dioptrique du viseur

Lorsque l'image dans le viseur est difficile à voir, tournez la commande de réglage dioptrique pour effectuer le réglage en regardant dans le viseur.

- Veillez à ne pas vous faire mal à l'œil avec vos doigts ou vos ongles.

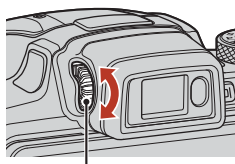

Commande de réglage dioptrique

## ✓ Remarques concernant la vérification et le réglage des couleurs d'une image

Utilisez le moniteur situé à l'arrière de l'appareil photo car sa reproduction des couleurs est supérieure à celle du viseur.





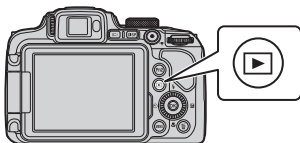

# Visualisation d'images

## 1 Appuyez sur la commande (visualisation) pour entrer en mode de visualisation.

- Si vous appuyez sur la commande  et la maintenez enfoncée alors que l'appareil photo est éteint, il s'allume en mode de visualisation.



## 2 Utilisez le sélecteur multidirectionnel pour sélectionner une image à afficher.

- Appuyez sur les touches    et maintenez-les enfoncées pour faire défiler rapidement les images.
- Vous pouvez également sélectionner des images en tournant le sélecteur multidirectionnel.
- Appuyez sur la commande **DISP** (écran) pour changer à chaque fois les informations affichées sur l'écran.
- Pour lire une vidéo enregistrée, appuyez sur .
- Pour revenir en mode de prise de vue, appuyez sur la commande  ou sur le déclencheur.

Affiche l'image précédente

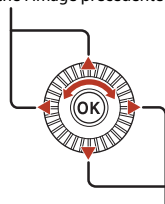

Affiche l'image suivante

- Positionnez la commande de zoom sur **T** () en mode de visualisation plein écran pour effectuer un zoom avant sur l'image.

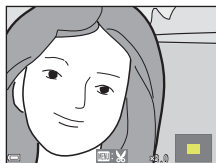



- En mode de visualisation plein écran, positionnez la commande de zoom sur **W** () pour passer au mode de visualisation par planche d'images et afficher plusieurs images à l'écran.

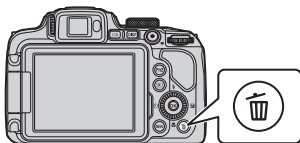

# Suppression d'images

- 1 Appuyez sur la commande  (effacer) pour supprimer l'image actuellement affichée à l'écran.



- 2 Utilisez les touches ▲▼ du sélecteur multidirectionnel pour sélectionner la méthode de suppression souhaitée et appuyez sur .

- Pour annuler, appuyez sur MENU.

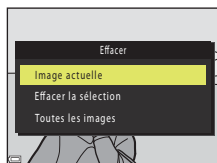

- 3 Sélectionnez **Oui**, puis appuyez sur .

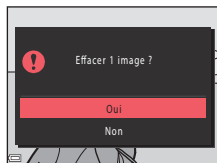

- Une fois effacées, vous ne pouvez pas récupérer les photos.



## Remarque concernant la suppression d'images enregistrées simultanément aux formats RAW et JPEG

Lorsque vous utilisez cet appareil photo pour supprimer des photos capturées à l'aide de **RAW + Fine** ou **RAW + Normal** dans les réglages **Qualité d'image** (📖 119), les deux images RAW et JPEG enregistrées simultanément sont supprimées. Vous ne pouvez pas supprimer un seul format.

## Suppression d'images prises en continu (séquence)

- Les images prises en rafale sont enregistrées sous la forme d'une séquence, et seule la première image de la séquence (l'image représentative) s'affiche en mode de visualisation (réglage par défaut).
- Si vous appuyez sur la commande  alors qu'une image représentative est affichée pour une séquence d'images, toutes les images de la séquence sont supprimées.
- Pour effacer des images individuelles dans une séquence, appuyez sur la commande  pour les afficher une par une et appuyez sur la commande .



## Suppression de l'image prise en mode de prise de vue

En mode de prise de vue, appuyez sur  pour effacer la dernière image enregistrée.





# Écran de sélection d'image à supprimer

**1** Utilisez le sélecteur multidirectionnel ◀▶ ou faites-le tourner pour sélectionner l'image que vous souhaitez supprimer.

- Positionnez la commande de zoom (📖2) sur **T** (🔍) pour passer en mode de visualisation plein écran, ou sur **W** (📏) pour passer au mode de visualisation par planche d'images.



**2** Utilisez ▲▼ pour sélectionner **ON** ou **OFF**.

- Lorsque l'option **ON** est sélectionnée, une icône s'affiche sous l'image choisie. Répétez les étapes 1 et 2 pour sélectionner d'autres images.



**3** Appuyez sur **OK** pour appliquer la sélection d'images.

- Une boîte de dialogue de confirmation s'affiche. Suivez les instructions affichées à l'écran.



# Connexion à un dispositif intelligent (SnapBridge)

Installation de l'application SnapBridge .....	29
Connexion de l'appareil photo et d'un dispositif intelligent.....	30
Transfert d'images et prise de vue à distance .....	34



# Installation de l'application SnapBridge

Lorsque vous installez l'application SnapBridge et établissez une connexion sans fil entre un appareil photo compatible SnapBridge et un dispositif intelligent, vous pouvez transférer les images capturées avec l'appareil photo sur le dispositif intelligent, ou utiliser le dispositif intelligent pour activer le déclencheur (📖34).



- Les procédures décrites ici sont basées sur l'application SnapBridge Version 2.0. Utilisez la version la plus récente de l'application SnapBridge. Les procédures peuvent varier selon le firmware de l'appareil photo, la version de l'application SnapBridge ou le système d'exploitation du dispositif intelligent.
- Consultez la documentation fournie avec le dispositif intelligent pour savoir comment l'utiliser.

## 1 Installez l'application SnapBridge sur le dispositif intelligent.

- Téléchargez l'application depuis Apple App Store® pour iOS, ou depuis Google Play™ pour Android™. Recherchez « snapbridge » puis installez l'application.



- Consultez le site de téléchargement applicable pour plus d'informations sur les versions de système d'exploitation prises en charge.
- L'application « SnapBridge 360/170 » n'est pas compatible avec cet appareil photo.

## 2 Activez Bluetooth et le Wi-Fi sur le dispositif intelligent.

- **Utilisez l'application SnapBridge pour vous connecter à l'appareil photo. Vous ne pouvez pas vous connecter depuis l'écran de réglages de Bluetooth sur le dispositif intelligent.**

### Écrans de l'application SnapBridge

- ① Vous pouvez afficher les avis envoyés par Nikon et l'aide de l'application SnapBridge, et également configurer les réglages de l'application.
- ② Commencez par effectuer les réglages de connexion pour les dispositifs intelligents et les appareils photo.
- ③ Vous pouvez afficher, supprimer ou partager les images téléchargées depuis l'appareil photo.

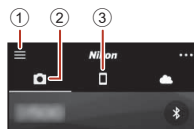

# Connexion de l'appareil photo et d'un dispositif intelligent

- Pour éviter que l'appareil photo ne s'éteigne pendant la procédure, utilisez un accumulateur suffisamment chargé.
- Insérez dans l'appareil photo une carte mémoire contenant suffisamment d'espace libre.

## 1 Appareil photo : Sélectionnez **Menu Réseau** (📖116) → **Conn. au périph. mobile**, et appuyez sur la commande **OK**.

- La boîte de dialogue de l'étape 2 s'affiche lors de la mise sous tension initiale de l'appareil photo. Cette étape n'est pas nécessaire dans ce cas-là.

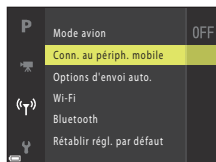

## 2 Appareil photo : Appuyez sur la commande **OK** lorsque la boîte de dialogue à droite s'affiche.

- Une boîte de dialogue vous demandant si vous souhaitez utiliser la fonction NFC s'affiche. Si vous comptez utiliser la fonction NFC, mettez en contact l'antenne NFC du dispositif intelligent avec le repère **N** (N-mark) sur l'appareil photo. Lorsque **Débuter l'appairage ?** s'affiche sur le dispositif intelligent, touchez **OK** et passez à l'étape 7. Si vous ne comptez pas utiliser la fonction NFC, appuyez sur la commande **OK**.

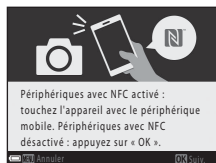

## 3 Appareil photo : Vérifiez que la boîte de dialogue ci-contre s'affiche.

- Préparez le dispositif intelligent et passez à l'étape suivante.

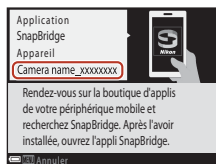

## 4 Dispositif intelligent : Exécutez l'application SnapBridge et touchez **Appairage avec l'appareil photo**.

- Lorsque la boîte de sélection d'un appareil photo s'affiche, touchez le nom de l'appareil photo auquel vous souhaitez vous connecter.
- Si vous ne vous êtes pas connecté à l'appareil photo en touchant **Passer** en haut à droite de l'écran lors de l'exécution initiale de l'application SnapBridge, touchez **Appairage avec l'appareil photo** dans l'onglet  et passez à l'étape 5.



## 5 Dispositif intelligent : Dans l'écran **Appairage avec l'appareil photo**, touchez le nom de l'appareil photo.

- Pour iOS, si une boîte de dialogue de description de la procédure s'affiche lors de la connexion, vérifiez les détails et touchez **J'ai compris** (si elle ne s'affiche pas, faites défiler l'écran vers le bas). Touchez à nouveau le nom de l'appareil photo lorsque l'écran de sélection d'accessoire s'affiche (l'affichage du nom de l'appareil photo peut demander un certain temps.).

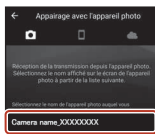

## 6 Appareil photo/ dispositif intelligent : Vérifiez que l'appareil photo et le dispositif intelligent affichent le même numéro (six chiffres).

- Dans iOS, selon la version du système d'exploitation, le numéro peut ne pas s'afficher sur le dispositif intelligent. Passez à l'étape 7 dans ce cas-là.

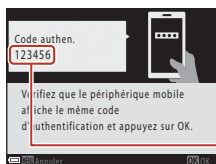

## 7 Appareil photo/dispositif intelligent : Appuyez sur le bouton **OK** sur l'appareil photo et sur **SE CONNECTER** dans l'application SnapBridge.

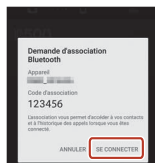

## 8 Appareil photo/dispositif intelligent : Terminez les réglages de connexion.

Appareil photo : Appuyez sur la commande **OK** lorsque la boîte de dialogue à droite s'affiche.

Dispositif intelligent : Touchez **OK** lorsque la boîte de dialogue indiquant la réussite de l'appairage s'affiche.



## 9 Appareil photo : Suivez les instructions à l'écran pour terminer le processus de configuration.

- Pour enregistrer les données de position avec les photographies, sélectionnez **Oui** à l'invite et activez les fonctions de données de position. Activez les fonctions de données de position sur le dispositif intelligent, et dans l'onglet  de l'application SnapBridge → **Options deconnexion automatique** → activez **Synchroniser les données de localisation**.
- Vous pouvez synchroniser l'horloge de l'appareil photo avec l'heure indiquée par le dispositif intelligent en sélectionnant **Oui** lorsque vous y êtes invité. Dans l'onglet  de l'application SnapBridge → **Options deconnexion automatique** → activez **Synchroniser les horloges**.

**La connexion de l'appareil photo et du dispositif intelligent est terminée.  
Les images fixes capturées avec l'appareil photo sont automatiquement transférées sur le dispositif intelligent.**

### **Pour en savoir plus sur l'application SnapBridge**

Consultez l'aide en ligne pour plus d'informations sur l'utilisation de l'application SnapBridge (après la connexion, consultez le menu de l'application SnapBridge → **Aide**).

<https://nikonimglib.com/snbr/onlinehelp/fr/index.html>



## En cas d'échec de la connexion

- Si l'appareil photo affiche **Connexion impossible**, lors de la connexion
  - Appuyez sur la commande  et répétez la procédure à partir de l'étape 2 (📖30) dans la section « Connexion de l'appareil photo et d'un dispositif intelligent » pour vous reconnecter.
  - Appuyez sur le bouton **MENU** pour annuler la connexion.
- Vous pouvez résoudre le problème en relançant l'application. Fermez complètement l'application SnapBridge, puis touchez à nouveau l'icône de l'application pour l'exécuter. Lors de l'exécution de l'application, répétez la procédure à partir de l'étape 1 (📖30) dans la section « Connexion de l'appareil photo et d'un dispositif intelligent ».
- Si l'appareil photo ne peut pas se connecter et qu'une erreur se produit dans iOS, il se peut que l'appareil photo soit enregistré en tant que périphérique dans iOS. Dans ce cas, lancez l'application de réglages iOS et annulez l'enregistrement du périphérique (nom de l'appareil photo).

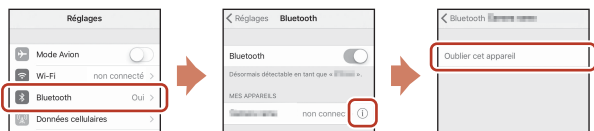

## Désactivation ou activation de la connexion sans fil

Utilisez l'une des méthodes suivantes pour désactiver ou activer la connexion.

- Activez le réglage dans **Menu Réseau → Mode avion** sur l'appareil photo. Vous pouvez le régler sur **Activé** pour désactiver toutes les fonctions de communication dans les lieux où la communication sans fil est interdite.
- Activez le réglage dans **Menu Réseau → Bluetooth → Connexion au réseau** sur l'appareil photo.
- Activez le réglage dans l'onglet  → **Options deconnexion automatique → Lien auto** dans l'application SnapBridge.

Vous pouvez réduire la consommation de l'accumulateur sur le dispositif intelligent en désactivant ce réglage.



# Transfert d'images et prise de vue à distance

## Transfert d'images

Vous pouvez transférer des images de trois manières.

- Il n'est pas possible de transférer des images RAW.



Transférez automatiquement des images sur le dispositif intelligent à mesure de leur capture <sup>1, 2</sup>	<b>Menu Réseau</b> sur l'appareil photo → <b>Envoyer pdt la prise de vue</b> → réglez <b>Images fixes</b> sur <b>Oui</b> . Les vidéos ne peuvent pas être transférées automatiquement.
Sélectionnez des images sur l'appareil photo et transférez-les sur le dispositif intelligent <sup>1, 2</sup>	<b>Menu Visualisation</b> sur l'appareil photo → utilisez <b>Marquer pour le transfert</b> pour sélectionner des images. Vous ne pouvez pas sélectionner des vidéos pour le transfert.
Utilisez le dispositif intelligent pour sélectionner des images sur l'appareil photo et les télécharger sur le dispositif intelligent	Onglet  dans l'application SnapBridge → touchez <b>Télécharger des photos</b> . Une boîte de dialogue relative aux connexions Wi-Fi s'affiche. Touchez <b>OK</b> <sup>3</sup> et sélectionnez des images.

<sup>1</sup> La taille des images transférées est de 2 millions de pixels.

<sup>2</sup> Lorsque **Menu Réseau** → **Bluetooth** → **Envoyer si éteint** sur l'appareil photo est réglé sur **Activé**, les images sont transférées automatiquement sur le dispositif intelligent même si l'appareil photo est éteint.

<sup>3</sup> Selon la version d'iOS, vous devez sélectionner le SSID de l'appareil photo lorsque vous touchez **OK**.  
Reportez-vous à « Si une boîte de dialogue relative aux connexions Wi-Fi s'affiche dans iOS » (📖35).

### ✓ Remarques concernant la connexion Wi-Fi

- Si le dispositif intelligent passe en mode veille ou que vous passez de l'application SnapBridge à une autre application, la connexion Wi-Fi sera déconnectée.
- Certaines fonctions de l'application SnapBridge ne peuvent pas être utilisées pendant une connexion Wi-Fi. Pour annuler une connexion Wi-Fi, touchez l'onglet  →  → **Oui**.

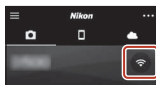



## Prise de vue à distance

Vous pouvez toucher l'onglet  dans l'application SnapBridge → **Prise de vue à distance** pour activer le déclencheur à l'aide d'un dispositif intelligent.

- Suivez les instructions décrites dans l'application SnapBridge pour passer à une connexion Wi-Fi. Dans iOS, une boîte de dialogue relative aux connexions Wi-Fi peut s'afficher. Dans ce cas, reportez-vous à « Si une boîte de dialogue relative aux connexions Wi-Fi s'affiche dans iOS » (📖35).
- Vous ne pouvez pas utiliser la prise de vue à distance si aucune carte mémoire n'est insérée dans l'appareil photo.

## Si une boîte de dialogue relative aux connexions Wi-Fi s'affiche dans iOS

L'application SnapBridge connecte normalement l'appareil photo et le dispositif intelligent via Bluetooth. Toutefois, vous devez passer à une connexion Wi-Fi lorsque vous utilisez **Télécharger des photos** ou la prise de vue à distance. Selon la version d'iOS, vous devez activer la connexion manuellement. Dans ce cas, utilisez la procédure suivante pour configurer la connexion.

- 1** Notez le SSID de l'appareil photo (nom d'appareil photo par défaut) et le mot de passe qui s'affichent sur le dispositif intelligent, puis touchez **Afficher les options**.

- Vous pouvez modifier le SSID ou le mot de passe à l'aide de **Menu Réseau → Wi-Fi → Type de connexion Wi-Fi** sur l'appareil photo. Pour protéger votre confidentialité, nous vous recommandons de changer régulièrement le mot de passe. Interrompez la connexion sans fil lorsque vous changez le mot de passe (📖33).





- 2** Sélectionnez le SSID que vous avez noté à l'étape 1 dans la liste des connexions.

- Lorsque vous vous connectez pour la première fois, saisissez le mot de passe que vous avez noté à l'étape 1 en prenant soin de respecter les majuscules et les minuscules. Il n'est pas nécessaire de saisir un mot de passe après la connexion initiale.
- La connexion Wi-Fi est établie lorsque  s'affiche à côté du SSID de l'appareil photo, comme montré dans l'écran ci-contre. Revenez à l'application SnapBridge et utilisez-la.



## En cas d'échec du transfert des images

- Si la connexion est interrompue pendant le transfert des images via la fonction **Envoyer pdt la prise de vue** ou **Marquer pour le transfert** de l'appareil photo, la connexion et le transfert d'images peuvent reprendre lorsque vous éteignez l'appareil photo puis le rallumez.
  - Vous pourrez peut-être transférer les images en annulant la connexion puis en la rétablissant. Touchez l'onglet  dans l'application SnapBridge →  → **Oublier un appareil photo** → appareil photo dont vous souhaitez annuler la connexion → **Oui\*** pour annuler la connexion, puis suivez les instructions décrites dans la section « Connexion de l'appareil photo et d'un dispositif intelligent » (p.30) pour rétablir la connexion.
- \* Pour iOS, une boîte de dialogue d'enregistrement de périphérique s'affiche. Lancez l'application de réglages iOS et annulez l'enregistrement du périphérique (nom d'appareil photo).

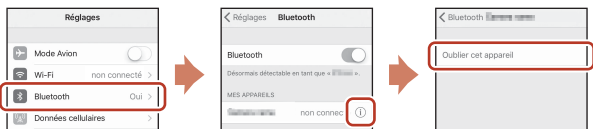

### ✓ Remarques concernant le transfert d'images et la prise de vue à distance

- Lorsque vous utilisez l'appareil, il peut arriver que vous ne puissiez pas transférer des images ou que le transfert soit annulé, ou encore que vous ne puissiez pas utiliser la prise de vue à distance à l'aide de l'application SnapBridge.
- Lorsque l'appareil photo est réglé sur le mode ci-dessous, vous ne pouvez pas transférer des images ni utiliser la prise de vue à distance. Modifiez les réglages ou passez en mode de visualisation.
  - Mode Scène **Surimpression lumières**
  - Lorsque **Bracketing de l'exposition** est réglé sur  $\pm 0,3$ ,  $\pm 0,7$  ou  $\pm 1,0$
  - Lorsque **Mode de surimpression** est défini sur **Activé**



# Fonctions de prise de vue

Sélection d'un mode de prise de vue.....	38
Mode  (auto).....	39
Mode Scène (prise de vue adaptée aux conditions de prise de vue) .....	40
Mode Créativité (application d'effets lors de la prise de vue) .....	52
Modes <b>P</b> , <b>S</b> , <b>A</b> et <b>M</b> (réglage de l'exposition pour la prise de vue).....	54
Mode <b>U</b> (Réglages utilisateur) .....	58
Réglage des fonctions de prise de vue à l'aide du sélecteur multidirectionnel .....	60
Mode de flash .....	61
Retardateur.....	64
Détecteur de sourire (Prise de vue automatique de visages souriants) .....	65
Mode de mise au point.....	66
Correction d'exposition (Réglage de la luminosité).....	70
Utilisation des commandes <b>Fn1</b> (fonction 1)/ <b>Fn2</b> (fonction 2).....	71
Utilisation du zoom.....	72
Mise au point.....	74
Réglages par défaut (flash, retardateur et mode de mise au point) .....	78
Fonctions ne pouvant pas être utilisées simultanément lors de la prise de vue .....	80



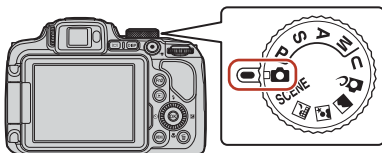

## Sélection d'un mode de prise de vue

Vous pouvez tourner le sélecteur de mode afin d'aligner le mode de prise de vue souhaité avec le repère de l'indicateur sur le boîtier de l'appareil photo.





- **Mode  (Auto)**

Sélectionnez ce mode pour effectuer des opérations de prise de vue générales dans diverses conditions de prise de vue.

- **Modes SCENE, ,  et  (Scène)**

Sélectionnez l'un des modes Scène en fonction des conditions de prise de vue, et vous pourrez prendre des photos avec les réglages adaptés à ces conditions.

- **SCENE** : appuyez sur la commande **MENU** et sélectionnez un mode Scène. Lorsque vous utilisez l'option **Sélecteur automatique**, l'appareil photo reconnaît les conditions de prise de vue lorsque vous cadrez une image, et vous pouvez prendre des photos tenant compte de ces conditions.
-  (paysage de nuit) : utilisez ce mode pour prendre des paysages de nuit.
-  (portrait de nuit) : utilisez ce mode pour prendre des portraits le soir et la nuit avec des paysages en arrière-plan.
-  (paysage) : utilisez ce mode pour prendre des paysages.

- **Mode  (Créativité)**

Appliquez des effets aux images lors de la prise de vue.

- **Modes P, S, A et M**

Ces modes vous permettent de régler avec davantage de précision la vitesse d'obturation et l'ouverture.

- **Mode U (Réglages utilisateur)**

Il est possible d'enregistrer les réglages fréquemment utilisés dans les modes **P, S, A** et **M**. Pour prendre des photos avec les réglages enregistrés, tournez le sélecteur de mode sur **U**.









## Mode (auto)

Sélectionnez ce mode pour effectuer des opérations de prise de vue générales dans diverses conditions de prise de vue.

- L'appareil photo détecte le sujet principal et effectue la mise au point dessus (cible sur le sujet principal AF). Lorsqu'il détecte un visage humain, l'appareil photo effectue automatiquement la mise au point en priorité sur ce visage.
- Reportez-vous à « Mise au point » (74) pour plus d'informations.



### Fonctions disponibles en mode (auto)

- Mode de flash (61)
- Retardateur (64)
- Détecteur de sourire (65)
- Mode de mise au point (66)
- Correction d'exposition (70)
- Menu Prise de vue (123)



## Mode Scène (prise de vue adaptée aux conditions de prise de vue)

Sélectionnez l'un des modes Scène en fonction des conditions de prise de vue, et vous pourrez prendre des photos avec les réglages adaptés à ces conditions.

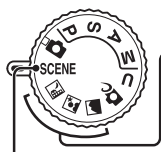

Paysage de nuit (📖41)<sup>1,2</sup>, Portrait de nuit (📖41),  
 Paysage (📖42)<sup>1,2</sup>

Positionnez le sélecteur de mode sur , ou et prenez des photos.

### SCENE

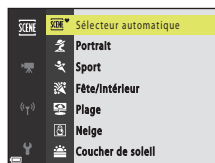
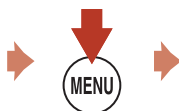
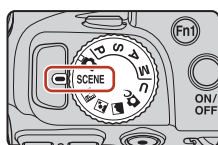

Appuyez sur la commande **MENU** pour afficher le menu Scène et sélectionner l'un des mode Scène suivants à l'aide du sélecteur multidirectionnel.

Sélectionneur automatique (réglage par défaut) (📖42)	Contre-jour (📖44) <sup>1</sup>
Portrait	Panoramique simplifié (📖49) <sup>1</sup>
Sport (📖43) <sup>1</sup>	Animaux domestiques (📖45)
Fête/intérieur (📖43) <sup>1</sup>	Lune (📖46) <sup>1,2,3</sup>
Plage <sup>1</sup>	Observation oiseaux (📖46) <sup>1</sup>
Neige <sup>1</sup>	<b>SOFT</b> Flou <sup>1</sup>
Coucher de soleil <sup>1,2,3</sup>	Couleur sélective (📖46) <sup>1</sup>
Aurore/crépuscule <sup>1,2,3</sup>	Surimpression lumières (📖47) <sup>3</sup>
Gros plan (📖43)	Vidéo accélérée (📖99) <sup>3</sup>
Aliments (📖44)	Vidéo Super accéléré (📖101) <sup>1</sup>
Feux d'artifice (📖44) <sup>3</sup>	

<sup>1</sup> L'appareil photo effectue la mise au point au centre de la vue. Vous ne pouvez pas déplacer la position de la zone.





<sup>2</sup> La mise au point reste mémorisée sur l'infini.

<sup>3</sup> L'utilisation d'un trépied est recommandée. Définissez l'option **Réduction vibration** (📖167) sur **Désactivée** dans le menu configuration lorsque vous utilisez un trépied pour stabiliser l'appareil photo pendant la prise de vue.









## Conseils et remarques concernant le mode Scène

### Paysage de nuit

- Appuyez sur la commande **MENU** pour sélectionner  **À main levée** ou  **Trépied** dans **Paysage de nuit**.
-  **À main levée** (réglage par défaut) :
  - Appuyez sur le déclencheur jusqu'en fin de course pour prendre une série d'images combinées en une seule image et enregistrées.
  - Une fois que le déclencheur est enfoncé jusqu'en fin de course, tenez l'appareil photo fermement sans bouger jusqu'à ce qu'une image fixe soit affichée. Après avoir pris une image, ne mettez pas l'appareil photo hors tension avant que l'écran n'ait basculé sur l'écran de prise de vue.
  - L'angle de champ (c'est-à-dire la zone d'image visible dans la vue) dans l'image enregistrée est plus étroit que celui sur l'écran de prise de vue.
  - Il se peut que la prise de vue en rafale ne soit pas possible dans certaines conditions de prise de vue.
-  **Trépied** :
  - Une image est prise à une vitesse d'obturation lente lorsque vous appuyez sur le déclencheur jusqu'en fin de course.
  - La réduction de la vibration est désactivée indépendamment du réglage **Réduction vibration** ( 167) du menu configuration.

### Portrait de nuit

- Appuyez sur la commande **MENU** pour sélectionner  **À main levée** (réglage par défaut) ou  **Trépied** dans **Portrait de nuit**.
- Une image est prise à une vitesse d'obturation lente. Par rapport à l'utilisation de  **Trépied**, lorsque l'option  **À main levée** est sélectionnée, l'appareil photo définit une vitesse d'obturation légèrement plus rapide en fonction des conditions de prise de vue pour éviter le bougé d'appareil.
- Lorsque l'option  **Trépied** est sélectionnée, la réduction de vibration est désactivée indépendamment du réglage **Réduction vibration** ( 167) dans le menu configuration.
- Ouvrez le flash avant la prise de vue.
- Si des visages sont détectés lors de la prise de vue, l'appareil photo adoucit les tons chair des visages à l'aide de la fonction Maquillage ( 48).

















## Paysage

- Appuyez sur la commande **MENU** pour sélectionner **Réduc. bruit par rafale** ou **Vue unique** dans **Paysage**.
- **Réduc. bruit par rafale** : cette option vous permet de prendre un paysage plus net avec un minimum de bruit.
  - Appuyez sur le déclencheur jusqu'en fin de course pour prendre une série d'images combinées en une seule image et enregistrées.
  - Une fois que le déclencheur est enfoncé jusqu'en fin de course, tenez l'appareil photo fermement sans bouger jusqu'à ce qu'une image fixe soit affichée. Après avoir pris une image, ne mettez pas l'appareil photo hors tension avant que l'écran n'ait basculé sur l'écran de prise de vue.
  - L'angle de champ (c'est-à-dire la zone d'image visible dans la vue) dans l'image enregistrée est plus étroit que celui sur l'écran de prise de vue.
  - Il se peut que la prise de vue en rafale ne soit pas possible dans certaines conditions de prise de vue.
- **Vue unique** (réglage par défaut) : permet d'enregistrer des images avec des contours et un contraste plus nets.
  - Lorsque vous appuyez sur le déclencheur jusqu'en fin de course, une image est prise.

## SCENE → Sélecteur automatique

- Lorsque vous visez le sujet avec l'appareil photo, ce dernier reconnaît automatiquement les conditions de prise de vue et ajuste les réglages de prise de vue en conséquence.

	Portrait (pour prendre des portraits en gros plan d'une ou deux personnes)
	Portrait (pour prendre des portraits d'un grand nombre de personnes, ou pour cadrer des photos avec un large arrière-plan)
	Paysage
	Portrait de nuit (pour prendre des portraits en gros plan d'une ou deux personnes)
	Portrait de nuit (pour prendre des portraits d'un grand nombre de personnes, ou pour cadrer des photos avec un large arrière-plan)
	Paysage de nuit <ul style="list-style-type: none"><li>• Les photos sont prises en continu, puis combinées et enregistrées en une seule image, de la même façon que lorsque le réglage <b>À main levée</b> dans  (paysage de nuit) (41) est sélectionné.</li></ul>
	Gros plan
	Contre-jour (pour prendre des images de sujets autres que des personnes)
	Contre-jour (pour prendre des images au format portrait)
	Autres conditions de prise de vue

- Dans certaines conditions de prise de vue, il est possible que l'appareil photo ne sélectionne pas les réglages souhaités. Dans ce cas, choisissez un autre mode de prise de vue (38).
- Si des visages sont détectés lors de la prise de vue, l'appareil photo adoucit les tons chair des visages à l'aide de la fonction Maquillage (48).





## SCENE → 🏃 Sport

- Lorsque vous appuyez sur le déclencheur jusqu'en fin de course, les images sont prises en rafale.
- L'appareil photo peut prendre environ 5 images en rafale à une cadence d'environ 5 vps.
- La cadence de prise de vue avec la prise de vue en continu risque d'être ralentie selon le paramètre effectif de qualité d'image, le paramètre de taille d'image, la carte mémoire utilisée ou les conditions de prise de vue.
- La mise au point, l'exposition et la teinte pour la seconde image et les images suivantes sont fixées sur les valeurs déterminées avec la première image.

## SCENE → 🎉 Fête/intérieur

- Tenez fermement l'appareil photo pour éviter les effets de bougé. Définissez l'option **Réduction vibration** (📖167) sur **Désactivée** dans le menu configuration lorsque vous utilisez un trépied pour stabiliser l'appareil photo pendant la prise de vue.

## SCENE → 📷 Gros plan

Sur l'écran qui apparaît après avoir sélectionné 📷 **Gros plan**, choisissez **Réduc. bruit par rafale** ou **Vue unique**.

- **Réduc. bruit par rafale** : cette option vous permet de prendre une image nette avec un minimum de bruit.
  - Appuyez sur le déclencheur jusqu'en fin de course pour prendre une série d'images combinées en une seule image et enregistrées.
  - Une fois que le déclencheur est enfoncé jusqu'en fin de course, tenez l'appareil photo fermement sans bouger jusqu'à ce qu'une image fixe soit affichée. Après avoir pris une image, ne mettez pas l'appareil photo hors tension avant que l'écran n'ait basculé sur l'écran de prise de vue.
  - Si le sujet bouge ou en présence d'un bougé d'appareil prononcé alors que l'appareil photo prend des photos en rafale, l'image risque d'être déformée, chevauchée, ou floue.
  - L'angle de champ (c'est-à-dire la zone d'image visible dans la vue) dans l'image enregistrée est plus étroit que celui sur l'écran de prise de vue.
  - Il se peut que la prise de vue en rafale ne soit pas possible dans certaines conditions de prise de vue.
- **Vue unique** : permet d'enregistrer des images avec des contours et un contraste plus nets.
  - Lorsque vous appuyez sur le déclencheur jusqu'en fin de course, une image est prise.
- Le réglage du mode de mise au point (📖66) devient 📷 (macro) et l'appareil photo effectue automatiquement un zoom sur la position la plus proche à laquelle il peut effectuer la mise au point.
- Vous pouvez déplacer la zone de mise au point. Appuyez sur **OK**, utilisez les touches ▲▼◀▶ du sélecteur multidirectionnel ou tournez-le pour déplacer la zone de mise au point, et appuyez sur **OK** pour appliquer le réglage.



## SCENE → 🍴 Aliments

- Le réglage du mode de mise au point (📖66) devient 🌻 (macro) et l'appareil photo effectue automatiquement un zoom sur la position la plus proche à laquelle il peut effectuer la mise au point.
- Vous pouvez régler la teinte en utilisant la molette de commande. Le réglage de teinte est enregistré dans la mémoire de l'appareil photo même après sa mise hors tension.
- Vous pouvez déplacer la zone de mise au point. Appuyez sur **OK**, utilisez les touches ▲▼◀▶ du sélecteur multidirectionnel ou tournez-le pour déplacer la zone de mise au point, et appuyez sur **OK** pour appliquer le réglage.



## SCENE → 🎆 Feux d'artifice

- La vitesse d'obturation est fixée à quatre secondes environ.
- Il n'est pas possible d'utiliser la correction de l'exposition (📖70).

## SCENE → 🌃 Contre-jour

- Sur l'écran qui apparaît lorsque 🌃 **Contre-jour** est sélectionné, choisissez **Activé** ou **Désactivé** pour activer ou désactiver la composition HDR (high dynamic range) en fonction des conditions de prise de vue.
- **Désactivé** : le flash se déclenche pour éviter que le sujet en contre-jour ne soit masqué en zone d'ombre. Prenez des images avec le flash ouvert.
  - Appuyez sur le déclencheur jusqu'en fin de course pour prendre une image.
- **Activé** : vous pouvez prendre des images avec des zones très lumineuses et très sombres dans la même vue.
  - Lorsque le déclencheur est enfoncé jusqu'en fin de course, l'appareil photo prend des images en continu et enregistre les deux images suivantes.
    - Une image composite non-HDR
    - Une image composite HDR (la perte de détails est réduite dans les hautes lumières et les ombres)
  - Si l'espace mémoire est juste assez suffisant pour enregistrer une image, la seule image enregistrée est celle traitée avec l'effet D-Lighting (📖89) au moment de la prise de vue, où les zones sombres de l'image sont corrigées.
  - Une fois que le déclencheur est enfoncé jusqu'en fin de course, tenez l'appareil photo fermement sans bouger jusqu'à ce qu'une image fixe soit affichée. Après avoir pris une image, ne mettez pas l'appareil photo hors tension avant que l'écran n'ait basculé sur l'écran de prise de vue.
  - L'angle de champ (c'est-à-dire la zone d'image visible dans la vue) dans l'image enregistrée est plus étroit que celui sur l'écran de prise de vue.
  - Dans certaines conditions de prise de vue, des zones sombres peuvent apparaître autour de sujets lumineux ou des zones claires autour des sujets sombres.

### ✓ Remarques concernant l'option HDR

L'utilisation d'un trépied est recommandée. Définissez l'option **Réduction vibration** (📖167) du menu configuration sur **Désactivée** lorsque vous utilisez un pied pour stabiliser l'appareil photo.



## SCENE → 🐾 Animaux domestiques

- Lorsque l'appareil photo effectue la mise au point sur un chien ou un chat, il détecte et effectue la mise au point sur son museau. Par défaut, le déclenchement se fait automatiquement une fois que l'appareil photo a détecté un museau de chien ou de chat (déclenchement auto).
- Sur l'écran qui apparaît après avoir sélectionné 🐾 **Animaux domestiques**, choisissez  **Vue par vue** ou  **Rafale**.
  -  **Vue par vue** : lorsque l'appareil photo détecte un museau de chien ou de chat, il prend une image.
  -  **Rafale** : lorsque l'appareil photo détecte un museau de chien ou de chat, il prend trois images en continu.

### ✔ Déclenchement auto

- Appuyez sur la commande ◀ (☺) du sélecteur multidirectionnel pour modifier le réglage **Déclenchement auto**.
  -  : l'appareil photo effectue le déclenchement automatiquement lorsqu'il détecte un museau de chien ou de chat.
  - **OFF** : le déclenchement ne s'effectue pas automatiquement, même si le museau d'un chien ou d'un chat est détecté. Appuyez sur le déclencheur. L'appareil photo détecte aussi les visages humains lorsque l'option **OFF** est sélectionnée.
- **Déclenchement auto** est défini sur **OFF** une fois que cinq rafales ont été prises.
- La prise de vue est possible également en appuyant sur le déclencheur, indépendamment du réglage **Déclenchement auto**.

### ✔ Zone de mise au point

- Lorsque l'appareil photo détecte un visage, ce dernier s'affiche à l'intérieur d'une bordure jaune. Lorsque l'appareil photo effectue la mise au point sur un visage affiché à l'intérieur d'une double bordure (zone de mise au point), cette dernière devient verte. Si aucun visage n'est détecté, l'appareil photo effectue la mise au point sur la zone située au centre de la vue.
- Dans certaines conditions de prise de vue, l'appareil photo risque de ne pas pouvoir détecter le museau de l'animal domestique et d'autres sujets risquent de s'afficher à l'intérieur d'une bordure.

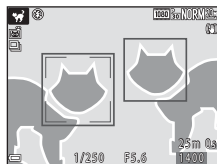

## SCENE → ● Lune

- À la position grand-angle, la bordure de cadrage s'affiche pour indiquer l'angle de champ équivalent au format 24 × 36 mm : 1440 mm. Lorsque vous cadrez la lune à l'intérieur de la bordure de cadrage et appuyez sur la commande **OK**, l'angle de champ devient équivalent à celui d'un objectif 1440 mm.
- Vous pouvez régler la teinte en utilisant la molette de commande. Le réglage de teinte est enregistré dans la mémoire de l'appareil photo même après sa mise hors tension.
- Réglez la luminosité avec la correction de l'exposition (**□**/70) en fonction des conditions de prise de vue telles que la croissance et la décroissance de la lune et des exigences de prise de vue.

## SCENE → 🐦 Observation oiseaux

- Sur l'écran affiché lorsque l'option **Observation oiseaux** est sélectionnée, choisissez **Vue par vue** ou **Rafale**.
- **Vue par vue** : une image est prise chaque fois que vous appuyez sur le déclencheur.
- **Rafale** : lorsque vous appuyez sur le déclencheur jusqu'en fin de course, les images sont prises en rafale.  
L'appareil photo peut prendre environ 5 images en rafale à une cadence d'environ 5 vps.
- À la position grand-angle, la bordure de cadrage s'affiche pour indiquer l'angle de champ équivalent au format 24 × 36 mm : 800 mm. Lorsque vous cadrez un oiseau à l'intérieur de la bordure de cadrage et appuyez sur la commande **OK**, l'angle de champ devient équivalent à celui d'un objectif 800 mm.



## SCENE → 🎨 Couleur sélective

- Permet de conserver uniquement la couleur d'image sélectionnée et de rendre les autres couleurs en noir et blanc.
- Tournez la molette de commande pour sélectionner la couleur souhaitée, et appuyez sur **OK** pour l'appliquer. Pour changer la couleur sélectionnée, appuyez de nouveau sur **OK**.



## SCENE → Surimpression lumières

- L'appareil photo capture automatiquement les sujets en mouvement à intervalles réguliers, compare chaque image et compose uniquement leurs zones lumineuse, puis les enregistre sous forme d'image unique. Les traînées lumineuses tels que le flux des phares de voitures ou le mouvement des étoiles sont capturés.
- Sur l'écran affiché lorsque l'option **Surimpression lumières** est sélectionnée, choisissez **Nuit + filés de lumière** ou **Filés d'étoiles**.

Option	Description
 <b>Nuit + filés de lumière</b>	<p>Utilisez cette option pour capturer le flux des phares de voitures sur un arrière-fond de paysage de nuit.</p> <ul style="list-style-type: none"> <li>• Vous pouvez tourner la molette de commande pour définir l'intervalle souhaité entre les prises de vue. L'intervalle que vous avez réglé devient la vitesse d'obturation. Une fois que 50 images ont été capturées, l'appareil photo arrête automatiquement la prise de vue.</li> <li>• Toutes les 10 photos, une image composée d'un chevauchement de traînées lumineuses capturées depuis le début de la prise de vue est automatiquement enregistrée.</li> </ul>
 <b>Filés d'étoiles</b>	<p>Utilisez cette option pour capturer le mouvement des étoiles.</p> <ul style="list-style-type: none"> <li>• Les photos sont prises à une vitesse d'obturation de 25 secondes toutes les 30 secondes. Une fois que 300 images ont été capturées, l'appareil photo arrête automatiquement la prise de vue.</li> <li>• Toutes les 30 photos, une image composée d'un chevauchement de traînées lumineuses capturées depuis le début de la prise de vue est automatiquement enregistrée.</li> </ul>



- L'écran peut s'éteindre pendant l'intervalle de prise de vue. Le témoin de mise sous tension clignote tant que l'écran est éteint.
- Pour terminer la prise de vue avant qu'elle ne s'arrête automatiquement, appuyez sur la commande **OK**.
- Lorsque vous avez obtenu les filés souhaités, terminez la prise de vue. Si vous poursuivez la prise de vue, des détails dans les zones composites peuvent être perdus.
- Lorsque vous photographiez des sujets à distance, par exemple des avions ou un feu d'artifice, il est recommandé de régler le mode de prise de vue sur **▲** (infini) ou **M** (mise au point manuelle) (p.67).
- Il n'est pas possible d'utiliser la correction de l'exposition (p.70).

### Remarques concernant la fonction Surimpression lumières

- Ne tournez pas le sélecteur de mode et n'insérez pas une nouvelle carte mémoire tant que la prise de vue n'est pas terminée.
- Utilisez des accumulateurs suffisamment chargés pour éviter que l'appareil photo ne s'éteigne pendant la prise de vue.



## Temps restant

Vous pouvez vérifier à l'écran le temps restant jusqu'à ce que la prise de vue s'arrête automatiquement.

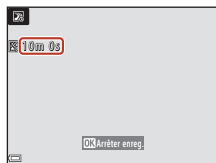

## Utilisation de l'option Maquillage

En mode  (Portrait de nuit), **Sélecteur automatique** ou **Portrait**, si des visages sont détectés, l'appareil photo traite l'image afin d'adoucir les tons chair des visages avant d'enregistrer l'image (jusqu'à trois visages).



Vous pouvez également appliquer la fonction Maquillage à des images enregistrées en mode de visualisation (90).



### Remarques concernant la fonction Maquillage

- L'enregistrement des images peut prendre plus de temps que prévu après la prise de vue.
- Dans certaines conditions de prise de vue, les résultats de la fonction Maquillage souhaités risquent de ne pas être obtenus, et la fonction peut être appliquée à des zones de l'image ne contenant aucun visage.



## Prise de vue avec la fonction Panoramique simplifié

Positionnez le sélecteur de mode sur **SCENE** → commande **MENU** →  Panoramique simplifié → commande 

- 1** Sélectionnez  **Normal (180°)** ou  **Large (360°)** comme plage de prise de vue, et appuyez sur la commande .

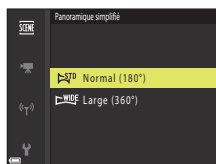

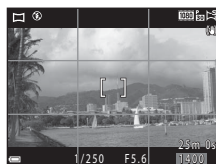

- 2** Cadrez la première portion de la scène du panoramique, puis appuyez sur le déclencheur à mi-course pour régler la mise au point.

- La position de zoom est fixée sur la position grand-angle.
- L'appareil photo effectue la mise au point au centre de la vue.



- 3** Appuyez sur le déclencheur jusqu'en fin de course, et relâchez-le.

-    s'affichent pour indiquer la direction de déplacement de l'appareil photo.

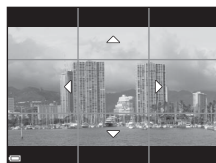

- 4** Déplacez l'appareil photo dans l'une des quatre directions jusqu'à ce que le repère atteigne la fin.

- Lorsque l'appareil photo détecte la direction du panoramique, la prise de vue commence.
- La prise de vue se termine une fois que la plage de prise de vue sélectionnée est capturée.
- La mise au point et l'exposition sont mémorisées jusqu'à la fin de la prise de vue.

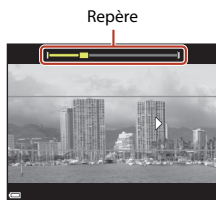

## Exemple de déplacement de l'appareil photo

- En utilisant votre corps comme axe de rotation, déplacez l'appareil photo lentement en décrivant un arc de cercle, dans la direction du marquage (△▽◁▷).
- La prise de vue s'arrête si le repère n'a pas atteint la fin au bout d'environ 15 secondes (lorsque l'option **STD Normal (180°)** est sélectionnée) ou au bout d'environ 30 secondes (lorsque l'option **WIDE Large (360°)** est sélectionnée) après le début de la prise de vue.



### ✓ Remarques concernant la prise de vue avec la fonction Panoramique simplifié

- La zone d'image dans l'image enregistrée est plus petite que celle observée sur l'écran au moment de la prise de vue.
- Lorsque le mouvement détecté par l'appareil photo est trop rapide ou en présence d'un bougé d'appareil prononcé ou d'un sujet trop uniforme (tel qu'un mur ou dans l'obscurité), une erreur se produit.
- Les images d'un panoramique ne sont pas enregistrées lorsque la prise de vue est interrompue avant d'atteindre la moitié de la plage du panoramique.
- Lorsque la prise de vue dépasse la moitié de la plage du panoramique mais termine avant la fin, la plage qui n'est pas photographiée est enregistrée et affichée sous la forme d'une zone grise.

### ✂ Taille d'image du panoramique simplifié

Quatre tailles d'image différentes (en pixels) sont disponibles, comme décrit ci-dessous.

#### Lorsque **STD Normal (180°)** est activé

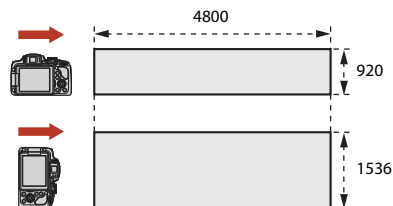

#### Lorsque **WIDE Large (360°)** est activé

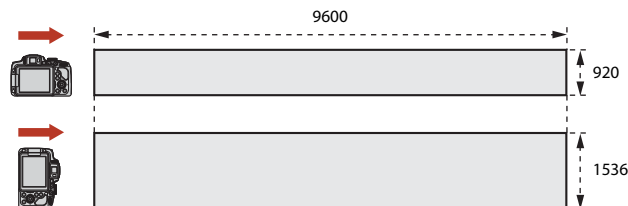



## Visualisation avec la fonction Panoramique simplifié

Passez en mode de visualisation (📖25), affichez en mode de visualisation plein écran une image enregistrée avec Panoramique simplifié, puis appuyez sur **OK** pour faire défiler l'image dans la direction utilisée lors de la prise de vue.

- Tournez le sélecteur multidirectionnel pour effectuer une avance ou un retour rapide.

Les commandes de lecture s'affichent sur l'écran pendant la visualisation.

Utilisez les touches ◀▶ du sélecteur multidirectionnel pour sélectionner une commande, puis appuyez sur **OK** pour effectuer les opérations suivantes.



Fonction	Icône	Description
Effectuer un retour rapide		Maintenez la commande <b>OK</b> enfoncée pour effectuer un retour rapide.*
Avance rapide		Maintenez la commande <b>OK</b> enfoncée pour effectuer une avance rapide.*
Suspendre la lecture		Suspend la lecture. Les opérations répertoriées ci-dessous peuvent être effectuées lorsque la lecture est interrompue.
		Maintenez enfoncé le bouton <b>OK</b> pour effectuer un retour rapide.*
		Maintenez enfoncé le bouton <b>OK</b> pour faire défiler.*
Arrêter		Permet de revenir en mode de visualisation plein écran.

\* Ces opérations peuvent également être effectuées en tournant le sélecteur multidirectionnel.

### ✓ Remarques concernant les images de la fonction Panoramique simplifié

- Les images ne peuvent pas être éditées sur cet appareil photo.
- Il se peut que cet appareil photo ne puisse pas faire défiler les images de panoramique simplifié prises avec une autre marque ou un autre modèle d'appareil photo numérique ou effectuer un zoom dessus.

### ✓ Remarque concernant l'impression de photos panoramiques

Les paramètres de l'imprimante peuvent empêcher l'impression d'une vue complète de l'image. En outre, la fonction d'impression peut ne pas être disponible selon l'imprimante.



## Mode Créativité (application d'effets lors de la prise de vue)

Appliquez des effets aux images lors de la prise de vue.

- Cinq groupes d'effets sont disponibles : **Rayonnement** (réglage par défaut), **Sérénité**, **Décalage**, **Classique** et **Ombre et lumière**.

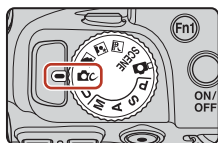

### 1 Appuyez sur **OK**.

- L'écran de sélection d'effet s'affiche.

### 2 Utilisez le sélecteur multidirectionnel **◀ ▶** pour sélectionner un effet.

- Vous pouvez modifier le groupe d'effets en tournant la molette de commande.
- Pour quitter sans enregistrer la sélection, appuyez sur **▲**.

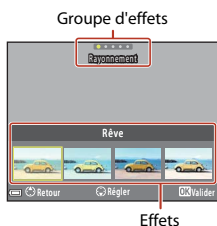

### 3 Pour ajuster l'effet, appuyez sur **▼**.

- Si vous ne souhaitez pas régler l'effet, appuyez sur la commande **OK** pour passer à l'étape 6.

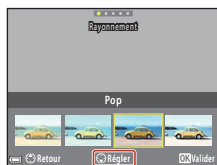

**4** Utilisez ◀▶ pour sélectionner l'option souhaitée puis appuyez sur ▼.

- Sélectionnez **Niveau**, **Correction d'exposition**, **Contraste**, **Teinte**, **Saturation**, **Filtre** ou **Luminosité dans les coins**. Les options qui peuvent être sélectionnées varient en fonction du groupe.

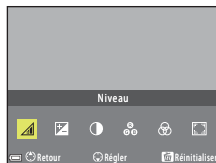

**5** Utilisez ◀▶ pour ajuster le niveau de l'effet puis appuyez sur la commande OK.

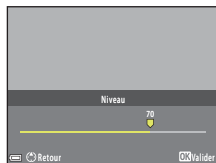

**6** Appuyez sur le déclencheur ou sur la commande ● (📹 enregistrement vidéo) pour photographier.

- Lorsqu'il détecte un visage, l'appareil photo effectue la mise au point dessus (📖75).

### **Sélection d'un groupe d'effets et d'un effet**

Vous pouvez également sélectionner un groupe d'effets et un effet en appuyant sur la commande **MENU** lorsque l'écran à l'étape 1 s'affiche.

### **Fonctions disponibles en mode Créativité**

- Mode de flash (📖61)
- Retardateur (📖64)
- Mode de mise au point (📖66)
- Correction d'exposition (📖70)
- Menu Prise de vue (📖123)



## Modes P, S, A et M (réglage de l'exposition pour la prise de vue)

En modes **P**, **S**, **A** et **M**, vous pouvez régler l'exposition (combinaison de vitesse d'obturation et d'ouverture) en fonction des conditions de prise de vue. Vous pouvez ainsi mieux maîtriser la prise de vue en réglant les options du menu Prise de vue (📖 119).

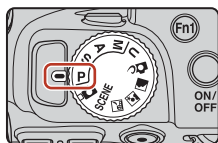

Mode de prise de vue	Description
<b>P</b> Auto programmé	<p>Vous pouvez laisser l'appareil photo ajuster la vitesse d'obturation et l'ouverture.</p> <ul style="list-style-type: none"> <li>La combinaison de vitesse d'obturation et d'ouverture peut être modifiée au moyen de la molette de commande (décalage du programme). Lorsque le décalage du programme est actif, un symbole de décalage du programme (<b>X</b>) apparaît dans l'angle supérieur gauche de l'écran.</li> <li>Pour annuler le décalage du programme, tournez la molette de commande dans le sens opposé de celui dans lequel vous l'aviez activé jusqu'à ce que <b>X</b> disparaisse, modifiez le mode de prise de vue ou mettez l'appareil photo hors tension.</li> </ul>
<b>S</b> Auto à priorité vitesse	Tournez la molette de commande pour régler la vitesse d'obturation. L'appareil photo détermine automatiquement l'ouverture.
<b>A</b> Auto priorité ouverture	Tournez le sélecteur multidirectionnel pour définir l'ouverture. L'appareil photo détermine automatiquement la vitesse d'obturation.
<b>M</b> Manuel	Réglez à la fois la vitesse d'obturation et l'ouverture. Tournez la molette de commande pour régler la vitesse d'obturation. Tournez le sélecteur multidirectionnel pour définir l'ouverture.

- Vous pouvez modifier les allocations de commandes pour le réglage de l'exposition à l'aide de **Permuter Av/Tv** dans le menu configuration (📖 116).

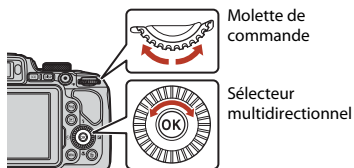

**P'** Le décalage du programme est activé.



Vitesse d'obturation

Ouverture



## Conseils pour le réglage de l'exposition

L'impression de dynamisme et la quantité de flou en arrière-plan des sujets dépend des combinaisons de vitesse d'obturation et d'ouverture même si l'exposition est identique.

### Effet de la vitesse d'obturation

L'appareil photo peut utiliser une vitesse d'obturation élevée pour faire en sorte qu'un sujet en mouvement apparaisse statique, ou utiliser une vitesse d'obturation lente pour souligner le mouvement d'un sujet.



Plus rapide  
1/1000 s



Moins rapide  
1/30 s

### Effet de l'ouverture

L'appareil photo peut effectuer une parfaite mise au point sur le sujet, le premier plan et l'arrière-plan ou obtenir intentionnellement un arrière-plan flou.



Petite ouverture  
(ouverture plus grande)  
f/3.3



Grande ouverture  
(ouverture plus petite)  
f/7.6

### Vitesse d'obturation et ouverture

- La plage de contrôle de la vitesse d'obturation varie en fonction de la focale, de l'ouverture ou du réglage de la sensibilité.
- L'ouverture de cet appareil photo change également en fonction de la focale.
- Lorsque vous effectuez un zoom après avoir réglé l'exposition, les combinaisons d'exposition ou l'ouverture peuvent être modifiées.
- Les grandes ouvertures (exprimées par de petites valeurs) permettent l'entrée de plus de lumière dans l'appareil photo, les petites ouvertures (valeurs élevées) en admettent moins. La valeur d'ouverture la plus petite représente l'ouverture la plus grande, et la valeur d'ouverture la plus grande représente l'ouverture la plus petite.



## ✓ Remarques concernant le réglage de l'exposition

Lorsque le sujet est trop sombre ou trop lumineux, il peut se révéler impossible d'obtenir l'exposition appropriée. Dans de tels cas, l'indicateur de vitesse d'obturation ou l'indicateur d'ouverture se met à clignoter lorsque le déclencheur est enfoncé à mi-course (sauf lorsque le mode **M** est utilisé). Changez le paramètre de vitesse d'obturation ou d'ouverture.

## indicateur d'exposition (en mode **M**)

La différence entre la valeur d'exposition ajustée et la valeur d'exposition optimale mesurée par l'appareil photo s'affiche dans l'indicateur d'exposition sur l'écran. La différence d'exposition s'affiche en mesures IL (-2 à +2 IL, par incréments de 1/3 IL).

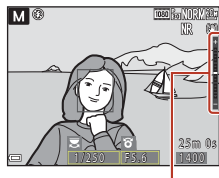

Indicateur d'exposition

## ✓ Remarques concernant la sensibilité

Lorsque la **Sensibilité** (📖119) est définie sur **Automatique** (réglage par défaut) ou **Plage fixe auto**, la sensibilité en mode **M** est réglée sur 100 ISO.

## Fonctions disponibles en modes **P**, **S**, **A** et **M**

- Mode de flash (📖60)
- Retardateur (📖60)
- Détecteur de sourire (📖60)
- Mode de mise au point (📖66)
- Correction d'exposition (📖60)
- Menu Prise de vue (📖119)
- Fonctions pouvant être réglées à l'aide des commandes **Fn1** (fonction 1)/**Fn2** (fonction 2) (📖117)

## 📎 Zone de mise au point

La zone de mise au point pour l'autofocus diffère selon le réglage de **Mode de zones AF** (📖119) dans le menu configuration. Lorsque l'option **AF sur le sujet principal** (réglage par défaut) est sélectionnée, l'appareil photo détecte le sujet principal et effectue la mise au point dessus. Lorsqu'il détecte un visage humain, l'appareil photo effectue automatiquement la mise au point en priorité sur ce visage.



## Plage de contrôle de la vitesse d'obturation (modes **P**, **S**, **A** et **M**)

La plage de contrôle de la vitesse d'obturation varie en fonction de la focale, de l'ouverture ou du réglage de la sensibilité. De plus, la plage de contrôle change en fonction des réglages de prise de vue en continu suivants.

	Réglage	Plage de contrôle
Sensibilité (📖139) <sup>1</sup>	Automatique <sup>2</sup> , Plage fixe auto <sup>2</sup>	1/4000 <sup>3</sup> -1 s (modes <b>P</b> , <b>S</b> et <b>A</b> ) 1/4000 <sup>3</sup> -15 s (mode <b>M</b> )
	ISO 100	1/4000 <sup>3</sup> -8 s (modes <b>P</b> , <b>S</b> et <b>A</b> ) 1/4000 <sup>3</sup> -15 s (mode <b>M</b> )
	ISO 200	1/4000 <sup>3</sup> -4 s (modes <b>P</b> , <b>S</b> et <b>A</b> ) 1/4000 <sup>3</sup> -8 s (mode <b>M</b> )
	ISO 400	1/4000 <sup>3</sup> -4 s
	ISO 800	1/4000 <sup>3</sup> -2 s
	ISO 1600	1/4000 <sup>3</sup> -1 s
	ISO 3200	1/4000 <sup>3</sup> -1/2 s
Rafale (📖135)	Rafale H, Rafale L	1/4000 <sup>3</sup> -1/30 s
	Mémoire prédéclench., Rafale H : 120 vps	1/4000-1/125 s
	Rafale H : 60 vps	1/4000-1/60 s
	Intervallomètre	Comme lorsque l'option <b>Vue par vue</b> est définie

<sup>1</sup> Le réglage de la sensibilité est limité en fonction du réglage de prise de vue en continu (📖82).

<sup>2</sup> En mode **M**, la sensibilité est réglée sur 100 ISO.

<sup>3</sup> La vitesse d'obturation maximum lorsque l'ouverture est réglée sur la valeur la plus grande (ouverture la plus petite) en position grand-angle maximum. Plus la focale se déplace vers la position téléobjectif, ou plus la valeur d'ouverture est petite (ouverture la plus grande), plus la vitesse d'obturation maximum devient lente. Par exemple, la vitesse d'obturation maximum est de 1/2500 seconde lorsque l'ouverture est réglée sur la valeur la plus grande (ouverture la plus petite) en position téléobjectif maximum.



## Mode U (Réglages utilisateur)

Vous pouvez enregistrer dans **U** les combinaisons de réglages fréquemment utilisées pour la prise de vue avec **P** (auto programmé), **S** (auto à priorité vitesse), **A** (auto à priorité ouverture) ou **M** (manuel).

Positionnez le sélecteur de mode sur **U** pour récupérer les réglages enregistrés dans **Enreg. régl. utilisateur**.

- Cadrez le sujet et prenez la photo avec ces réglages, ou modifiez les réglages en fonction des besoins.



Les réglages suivants peuvent être enregistrés.

### Réglages généraux

- Modes de prise de vue **P, S, A** et **M** (📖54)
- Mode de mise au point (📖66)
- Focale (📖72)
- Correction d'exposition (📖70)
- Mode de flash (📖61)
- Commande Fn (📖71)
- Retardateur (📖64)

### Menu Prise de vue

- Qualité d'image (📖123)
- Mode de zones AF (📖141)
- Taille d'image (📖125)
- Mode autofocus (📖144)
- Picture Control (📖126)
- Intensité de l'éclair (📖144)
- Picture Control perso. (📖130)
- Filtre antibruit (📖145)
- Balance des blancs (📖131)
- D-Lighting actif (📖145)
- Mesure (📖134)
- Surimpression (📖146)
- Rafale (📖135)
- Sélection focales fixes (📖148)
- Sensibilité (📖139)
- Position de zoom initiale (📖149)
- Bracketing de l'exposition (📖140)
- Aperçu de l'exposition M (📖149)





## Enregistrement des réglages en mode **U** (Enreg. régl. utilisateur)

Il est possible d'enregistrer les réglages fréquemment utilisés dans les modes **P**, **S**, **A** et **M**. Lors de l'achat, les réglages par défaut du mode **P** sont enregistrés.

### 1 Placez le sélecteur de mode sur **P**, **S**, **A**, **M** ou **U**.

- Pour modifier le mode de prise de vue, sélectionnez **P**, **S**, **A** ou **M**.
- Si vous ne souhaitez pas modifier le mode de prise de vue enregistré, sélectionnez **U**.

### 2 Définissez une combinaison de réglages de prise de vue utilisée fréquemment.

- Reportez-vous à  58 pour des informations sur les réglages.
- Le décalage du programme (lorsqu'il est défini sur **P**), la vitesse d'obturation (lorsqu'elle est définie sur **S** ou **M**) ou l'ouverture (lorsqu'elle est définie sur **A** ou **M**) est enregistré(e) également.

### 3 Appuyez sur la commande **MENU** (menu) pour afficher le menu de prise de vue.



### 4 Utilisez les touches **▲▼** du sélecteur multidirectionnel pour sélectionner **Enreg. régl. utilisateur** et appuyez sur **OK**.

- Les réglages précédemment enregistrés sont écrasés par les réglages actuels en tant que mode **U**.

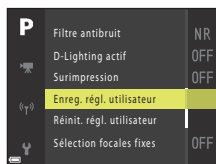

## Réinitialisation pour le mode **U** (Réglages utilisateur)

Si l'option **Réinit. régl. utilisateur** est sélectionnée dans le menu de prise de vue, les réglages enregistrés dans les réglages utilisateur sont restaurés à leurs valeurs par défaut.

### **Remarques concernant la pile de l'horloge**

Si la pile de l'horloge interne est épuisée, les réglages enregistrés dans **U** sont réinitialisés. Il est recommandé de noter tout réglage important.



## Réglage des fonctions de prise de vue à l'aide du sélecteur multidirectionnel

Appuyez sur la commande ▲ (⚡) ◀ (⌚) ▼ (🌸) ▶ (📷) du sélecteur multidirectionnel lorsque l'écran de prise de vue s'affiche pour utiliser les fonctions décrites ci-dessous.

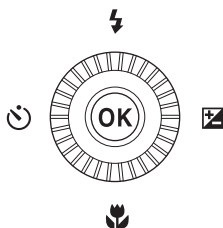

- ⚡ **Mode de flash**

Lorsque le flash est ouvert, le mode de flash peut être défini en fonction des conditions de prise de vue.

- ⌚ **Retardateur/Détecteur de sourire**

- Retardateur : Le déclencheur est automatiquement actionné dans 10 ou 2 secondes.
- Détecteur de sourire : Le déclencheur est automatiquement actionné lorsque l'appareil photo détecte un visage souriant.

- 🌸 **Mode de mise au point**

Selon la distance qui sépare le sujet de l'objectif, vous pouvez choisir une option parmi **AF** (autofocus), 🌸 (macro) ou ▲ (infini). Vous pouvez choisir **MF** (mise au point manuelle) en mode de prise de vue **P, S, A, M** ou **U**, ou en mode Scène **Sport, Feux d'artifice, Observation oiseaux, Flou, Couleur sélective, Surimpression lumières, Vidéo accélérée** (ciel nocturne ou filé d'étoiles) ou **Vidéo Super accéléré**.

- 📷 **Correction d'exposition**

Vous pouvez régler la luminosité de l'ensemble de l'image.

Les fonctions pouvant être définies varient selon le mode de prise de vue.



## Mode de flash

Lorsque le flash est ouvert, le mode de flash peut être défini en fonction des conditions de prise de vue.

### 1 Appuyez sur la commande d'ouverture du flash ⚡ pour ouvrir le flash.

- Lorsque le flash est fermé, son fonctionnement est désactivé et  s'affiche.

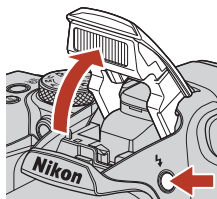

### 2 Appuyez sur le sélecteur multidirectionnel ▲ (⚡).

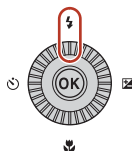

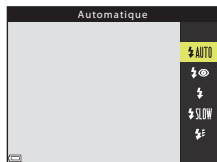

### 3 Sélectionnez le mode de flash souhaité ( 62) et appuyez sur .

- Si le réglage n'est pas appliqué lorsque vous appuyez sur la commande , la sélection est annulée.



### ✓ **Témoin de disponibilité**

Pendant la charge du flash,  clignote. L'appareil photo ne peut pas prendre de photos.

Lorsque la charge est terminée,  reste allumé lorsque vous appuyez sur le déclencheur à mi-course.

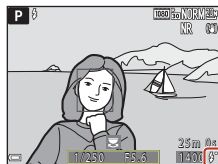

Témoin de disponibilité



## Modes de flash disponibles

### AUTO Automatique

Le flash se déclenche lorsque nécessaire, dans des environnements sombres, par exemple.

- L'indicateur du mode de flash s'affiche uniquement immédiatement après le réglage dans l'écran de prise de vue.

### Auto atténuation yeux rouges/Atténuat. yeux rouges

Permet d'atténuer l'effet « yeux rouges » provoqué par le flash dans les portraits (📖63).

- Lorsque l'option **Atténuat. yeux rouges** est sélectionnée, le flash se déclenche lors de la prise de vue.

### Dosage flash/ambiance/Flash standard

Le flash se déclenche lors de la prise de vue.

### SLOW Synchro lente

Convient aux portraits pris le soir et la nuit avec des paysages en arrière-plan. Le dosage flash/ambiance se déclenche pour éclairer le sujet principal ; des vitesses d'obturation lentes sont utilisées pour capturer l'arrière-plan de nuit ou dans des environnements sombres.

### Synchro sur le second rideau

Le dosage flash/ambiance se déclenche juste avant que l'obturateur ne se ferme, créant ainsi un flot de lumière derrière les sujets en mouvement.

## Remarques concernant la prise de vue avec flash









Lorsque vous utilisez le flash en position grand-angle, la zone entourant l'image peut être sombre en fonction de la distance au sujet.

Vous pouvez améliorer les choses en déplaçant la commande de zoom légèrement vers la position téléobjectif.



## Réglage du mode de flash

Les modes de flash disponibles varient selon le mode de prise de vue.

Mode de flash	 <sup>1</sup>	SCENE, 		P <sup>1</sup>	S <sup>1</sup>	A <sup>1</sup>	M <sup>1</sup>
 AUTO Automatique	✓	2	✓	-	-	-	-
 Auto atténuation yeux rouges	✓		✓	-	-	-	-
Atténuat. yeux rouges	-		-	✓	✓	✓	✓
 Dosage flash/ambiance	✓		✓	-	-	-	-
Flash standard	-		-	✓	✓	✓	✓
 SLOW Synchro lente	✓		✓	✓	-	✓	-
 Synchro sur le second rideau	✓		✓	✓	✓	✓	✓

<sup>1</sup> Si vous prenez des photos avec l'option  (automatique avec atténuation des yeux rouges) en mode  (auto), et si vous utilisez le mode de prise de vue **P**, **S**, **A** ou **M**, le réglage appliqué est enregistré dans la mémoire de l'appareil photo même après sa mise hors tension.

<sup>2</sup> Disponible selon le réglage. Reportez-vous à « Réglages par défaut (flash, retardateur et mode de mise au point) » ( 78) pour plus d'informations.

## Auto atténuation yeux rouges/Atténuat. yeux rouges

L'illuminateur d'atténuation des yeux rouges s'allume avant le flash principal pour réduire l'effet des « yeux rouges ». De plus, si l'appareil photo détecte des « yeux rouges » lors de l'enregistrement d'une image, la zone affectée est traitée pour réduire l'effet des « yeux rouges » avant l'enregistrement de l'image.

À considérer lors de la prise de vue :

- Comme l'illuminateur d'atténuation des yeux rouges est allumé, un peu plus de temps que d'habitude est nécessaire entre la pression sur le déclencheur et le déclenchement.
- L'enregistrement des images peut s'avérer plus long.
- Il est possible que le système d'atténuation des yeux rouges ne produise pas les résultats escomptés dans toutes les situations.
- Dans certains cas, il se peut que le système d'atténuation des yeux rouges soit appliqué inutilement à des zones d'une image. Dans ces cas, choisissez un autre mode de flash et réessayez.



# Retardateur

L'appareil photo est équipé d'un retardateur qui déclenche environ 10 secondes ou 2 secondes après que vous avez appuyé sur le déclencheur. Définissez l'option **Réduction vibration** (📖167) sur **Désactivée** dans le menu configuration lorsque vous utilisez un trépied pour stabiliser l'appareil photo pendant la prise de vue.

- 1 Appuyez sur le sélecteur multidirectionnel ◀ (🕒).

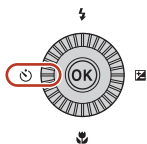

- 2 Sélectionnez le mode Retardateur souhaité et appuyez sur (OK).

- 🕒10s (10 secondes) : idéal pour des occasions importantes (mariages, par exemple).
- 🕒2s (2 secondes) : permet d'éviter le bougé d'appareil.
- Si le réglage n'est pas appliqué lorsque vous appuyez sur la commande (OK), la sélection est annulée.
- Lorsque le mode de prise de vue est le mode Scène **Animaux domestiques**, 📷 (déclenchement auto) s'affiche (📖45). Vous ne pouvez pas utiliser le retardateur.



- 3 Cadrez la photo et appuyez sur le déclencheur à mi-course.

- La mise au point et l'exposition sont réglées.

- 4 Appuyez sur le déclencheur jusqu'en fin de course.

- Le compte à rebours démarre. Le témoin du retardateur clignote puis reste allumé environ une seconde avant le déclenchement.
- Au moment du déclenchement, le retardateur est défini sur **OFF**.\*
- Pour arrêter le compte à rebours, appuyez de nouveau sur le déclencheur.

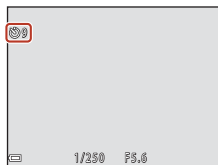

- \* Lorsque le mode de prise de vue est le mode Scène **Lune**, le retardateur n'est pas automatiquement réglé sur **OFF**. Pour arrêter le retardateur, sélectionnez **OFF** à l'étape 2.



# Détecteur de sourire (Prise de vue automatique de visages souriants)

Lorsque l'appareil photo détecte un visage souriant, vous pouvez prendre une photo automatiquement sans appuyer sur le déclencheur.

- Vous pouvez utiliser cette fonction lorsque le mode de prise de vue est **📷 (auto)**, **P**, **S**, **A**, **M** ou **U**, ou que le mode Scène est **Portrait** ou **Portrait de nuit**.

## 1 Appuyez sur le sélecteur multidirectionnel ◀ (☺).

- Modifiez tout réglage du mode de flash, de l'exposition ou du menu Prise de vue avant d'appuyer sur ◀.

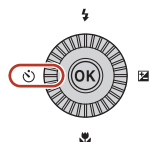

## 2 Sélectionnez (détecteur de sourire) et appuyez sur .

- Si le réglage n'est pas appliqué lorsque vous appuyez sur la commande , la sélection est annulée.

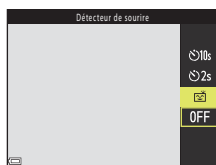

## 3 Cadrez la photo et attendez que le sujet sourie sans appuyer sur le déclencheur.

- Visez un visage humain avec l'appareil photo.
- Si l'appareil photo détecte que le visage encadré par une double bordure sourit, le déclenchement s'effectue automatiquement.
- Lorsque l'appareil photo détecte un visage souriant, le déclenchement s'effectue automatiquement.

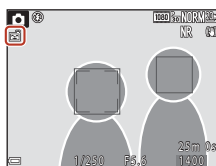

## 4 Terminez la prise de vue automatique.

- Pour arrêter la prise de vue automatique avec le détecteur de sourire, revenez à l'étape 1 et sélectionnez **OFF**.

### **Remarques concernant la fonction Détecteur de sourire**

Dans certaines conditions de prise de vue, il se peut que l'appareil photo ne puisse pas détecter de visages ni de sourires (📖75). Vous pouvez aussi appuyer sur le déclencheur pour la prise de vue.

### **Lorsque le témoin du retardateur clignote**

Lorsque vous utilisez le détecteur de sourire, le témoin du retardateur clignote lorsque l'appareil photo détecte un visage et clignote rapidement juste après le déclenchement.



## Mode de mise au point

Vous pouvez sélectionner le mode de mise au point adapté à la distance de prise de vue.

- 1 Appuyez sur le sélecteur multidirectionnel ▼ (🌿).

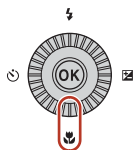

- 2 Sélectionnez le mode de mise au point souhaité (📖67) et appuyez sur la commande OK.

- Si le réglage n'est pas appliqué lorsque vous appuyez sur la commande OK, la sélection est annulée.

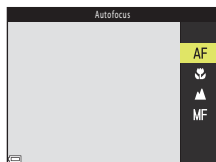



## Modes de mise au point disponibles



### AF Autofocus

Utilisez ce mode lorsque la distance qui sépare le sujet de l'objectif est d'au moins 50 cm, ou d'au moins 2,0 m en position de zoom téléobjectif maximum.

- L'icône du mode de mise au point sur l'écran de prise de vue s'affiche uniquement immédiatement après le réglage.

### Macro

Utilisez ce mode pour prendre des photos en gros plan.

Lorsque le facteur de zoom est défini sur une position où  et l'indicateur de zoom apparaissent en vert, l'appareil photo peut effectuer la mise au point sur des sujets se trouvant à une distance d'environ 10 cm de l'objectif. Lorsque le zoom est plus en position grand-angle que la position d'affichage de , l'appareil photo peut effectuer la mise au point sur des sujets se trouvant à une distance d'environ 1 cm de l'objectif.

### Infini

Utilisez ce mode lorsque vous photographiez des scènes éloignées à travers une fenêtre ou lorsque vous photographiez des paysages.

L'appareil photo règle automatiquement la mise au point près de l'infini.

- Il se peut que l'appareil photo ne parvienne pas à effectuer la mise au point sur les sujets proches.

### Infini

À utiliser lors de la prise de vue du ciel et des feux d'artifice.

### MF Mise au point manuelle

La mise au point peut être effectuée sur tout sujet situé entre environ 1 cm et l'infini ( $\infty$ ) de l'objectif ( 68). La distance minimale pour la mise au point est fonction de la focale.



## Réglage du mode de mise au point

- Le réglage risque de ne pas être disponible avec certains modes de prise de vue.
- Avec les modes de prise de vue **P**, **S**, **A** et **M**, le réglage est enregistré dans la mémoire de l'appareil photo même après sa mise hors tension.





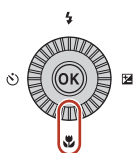

# Utilisation de la mise au point manuelle

Vous pouvez choisir la mise au point manuelle en mode de prise de vue **P**, **S**, **A**, **M** ou **U**, ou en mode Scène **Sport**, **Feux d'artifice**, **Observation oiseaux**, **Flou**, **Couleur sélective**, **Surimpression lumières**, **Vidéo accélérée** (ciel nocturne ou filé d'étoiles) ou **Vidéo Super accéléré**.

- 1 Appuyez sur la touche  du sélecteur multidirectionnel, sélectionnez **MF** (mise au point manuelle), puis appuyez sur .



- 2 Utilisez le sélecteur multidirectionnel pour régler la mise au point tout en contrôlant la vue agrandie.

- Une vue agrandie du centre de l'image s'affiche. Appuyez sur  pour basculer la vue entre 2x et 4x.
- Tournez le sélecteur multidirectionnel dans le sens horaire pour effectuer la mise au point sur des sujets proches, ou dans le sens antihoraire pour effectuer la mise au point sur des sujets éloignés. La mise au point peut être réglée de façon plus précise en tournant le sélecteur multidirectionnel lentement ou en tournant la molette de commande.
- Lorsque vous appuyez sur  l'appareil photo effectue la mise au point sur le sujet au centre de la vue avec l'autofocus. La mise au point manuelle peut être utilisée après la mise au point de l'appareil photo avec l'autofocus.
- La mise au point est assistée par la mise en surbrillance en blanc des zones sur lesquelles la mise au point est effectuée (mise en relief) (69). Appuyez sur   pour régler le niveau de mise en relief.
- Appuyez sur le déclencheur à mi-course pour confirmer la composition de l'image. Appuyez sur le déclencheur jusqu'en fin de course pour prendre l'image.



Niveau de mise en relief

- 3 Appuyez sur .

- La mise au point définie est mémorisée.
- Appuyez sur le déclencheur jusqu'en fin de course pour prendre l'image.
- Pour réajuster la mise au point, appuyez sur  pour afficher l'écran de l'étape 2.



## MF (Mise au point manuelle)

- Les chiffres affichés pour la mesure à droite de l'écran à l'étape 2 indiquent une distance approximative à laquelle la mise au point peut être effectuée sur le sujet lorsque la mesure est proche du centre.
- La portée réelle à laquelle la mise au point peut être effectuée sur le sujet varie selon l'ouverture et la focale. Pour vérifier si la mise au point est effectuée sur le sujet, contrôlez l'image après la prise de vue.
- Définissez **Commande zoom latérale** ( 122) dans le menu configuration sur **Mise au point manuelle** pour effectuer la mise au point en utilisant la commande de zoom latérale au lieu du sélecteur multidirectionnel à l'étape 2.

## Mise en relief

- La plage de niveau de contraste sur laquelle la mise au point est effectuée peut être modifiée en réglant le niveau de mise en relief. Il est utile de définir le niveau bas pour les sujets à fort contraste et élevé pour les sujets à faible contraste.
- La mise en relief met en surbrillance les zones à fort contraste de l'image en blanc. Dans certaines conditions de prise de vue, la mise en surbrillance risque de ne pas fonctionner correctement ou des zones sur lesquelles la mise au point n'est pas effectuée risquent d'être mises en surbrillance.
- Vous pouvez désactiver la vue de la mise en relief à l'aide de l'option **Mise en relief** ( 122) du menu configuration.



# Correction d'exposition (Réglage de la luminosité)

Vous pouvez régler la luminosité de l'ensemble de l'image.

- 1 Appuyez sur le sélecteur multidirectionnel ► (📏).

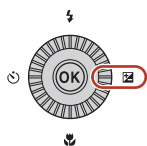

- 2 Sélectionnez une valeur de correction et appuyez sur **OK**.

- Pour rendre l'image plus lumineuse, sélectionnez une valeur positive (+).
- Pour rendre l'image plus sombre, sélectionnez une valeur négative (-).
- La valeur de correction est appliquée, même si vous n'appuyez pas sur **OK**.

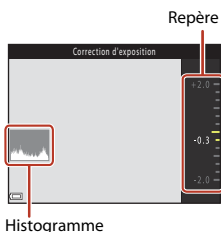

## Valeur de correction de l'exposition

- La valeur appliquée en mode **P**, **S** ou **A** est enregistrée dans la mémoire de l'appareil photo même après sa mise hors tension.
- La correction de l'exposition ne peut pas être utilisée dans les modes de prise de vue suivants :
  - Lorsque le mode Scène (📖40) est réglé sur **Feux d'artifice**, **Surimpression lumières**, ou **Ciel nocturne (150 min)** ou **Filés d'étoiles (150 min)** en mode Vidéo accéléré
  - Mode **M** (manuel) (📖54)
- Lorsque la correction de l'exposition est activée en utilisant un flash, la correction est appliquée à l'exposition de l'arrière-plan et à la puissance du flash.

## Utilisation de l'histogramme

Un histogramme est un graphique qui présente la répartition des tons de l'image. Il peut servir de guide lorsque vous utilisez la correction de l'exposition et la prise de vue sans flash.

- L'axe horizontal indique la luminosité des pixels, avec les tons sombres à gauche et les tons clairs à droite. L'axe vertical, quant à lui, indique le nombre de pixels.
- Augmentez la valeur de la correction de l'exposition pour déplacer la distribution tonale vers la droite, et diminuez-la pour la déplacer vers la gauche.



# Utilisation des commandes Fn1 (fonction 1)/Fn2 (fonction 2)

Si vous appuyez sur la commande **Fn1** ou **Fn2** en mode **P**, **S**, **A**, **M** ou **U**, vous pouvez rapidement configurer les options de menu pré-enregistrées. Vous pouvez enregistrer les options de menu sur la commande **Fn1** et la commande **Fn2**.

- Les options de menu énumérées ci-dessous peuvent être enregistrées.

Qualité d'image (📖123)	Rafale (📖135)
Taille d'image (📖125)	Sensibilité (📖139)
Picture Control (📖126)	Mode de zones AF (📖141)
Balance des blancs (📖131)	Réduction vibration (📖167)
Mesure (📖134)	

## 1 Appuyez sur la commande **Fn1** (fonction 1) ou la **Fn2** (fonction 2) lorsque l'écran de prise de vue s'affiche.

- Vous pouvez sélectionner les options de réglage du menu configuré (le réglage par défaut est **Rafale**) et **Commande Fn**.

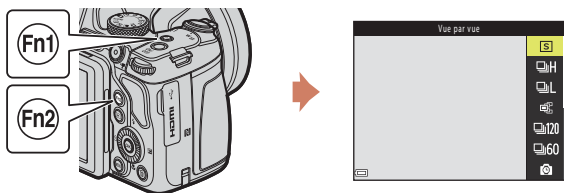

## 2 Utilisez le sélecteur multidirectionnel pour sélectionner un réglage, et appuyez sur la commande **OK**.

- Si le réglage n'est pas appliqué lorsque vous appuyez sur la commande **OK**, la sélection est annulée.
- Pour revenir à l'écran de prise de vue sans modifier le réglage, appuyez sur la commande **Fn1**, la commande **Fn2** ou le déclencheur.
- Pour configurer une option de menu différente, sélectionnez **Commande Fn** et appuyez sur la commande **OK**. Sélectionnez l'option de menu souhaitée et appuyez sur la commande **OK**.



## Utilisation du zoom

Lorsque la commande de zoom est actionnée, la position du zoom change.

- Pour effectuer un zoom avant : positionnez la commande sur **T**
- Pour effectuer un zoom arrière : positionnez la commande sur **W**
- Tournez la commande de zoom complètement dans un sens ou dans l'autre pour régler le zoom rapidement (sauf pendant l'enregistrement vidéo).
- Vous pouvez aussi utiliser le zoom en positionnant la commande de zoom latérale sur **T** ou **W**.

La fonction de la commande de zoom latérale peut être définie dans l'option **Commande zoom latérale** (p. 169) dans le menu configuration.

- Un indicateur de zoom s'affiche sur l'écran de prise de vue lorsque la commande de zoom est actionnée.
- Le zoom numérique vous permet d'agrandir le sujet jusqu'à 4x environ le facteur de zoom optique maximum (lorsque **Options vidéo** (p. 150) est défini sur **2160p/30p** ou **2160p/25p**, jusqu'à 2x environ). Il peut être activé en déplaçant et en maintenant la commande de zoom vers **T** lorsque l'appareil photo est en position de zoom optique maximum.

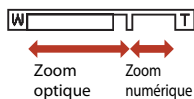
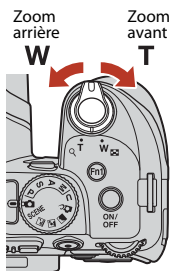

### Zoom numérique



L'indicateur de zoom vire au bleu lorsque le zoom numérique est activé et il vire au jaune lorsque vous accentuez davantage encore le grossissement.

- L'indicateur de zoom est bleu : la diminution de la qualité de l'image n'est pas tellement perceptible lorsque vous utilisez le Dynamic Fine Zoom.
- L'indicateur de zoom est jaune : il peut y avoir des cas où la diminution de la qualité de l'image est très perceptible.
- L'indicateur brille en bleu sur une zone plus large lorsque l'image est de taille plus réduite.
- L'indicateur de zoom risque de ne pas devenir bleu lorsque vous utilisez certains réglages de prise de vue en rafale ou d'autres réglages.



## Utilisation du retour au zoom initial

Si vous perdez de vue votre sujet lors d'une prise de vue en position de zoom téléobjectif, appuyez sur le bouton  (retour au zoom initial) pour agrandir temporairement l'angle de champ et permettre à l'appareil photo de prendre le sujet plus facilement.

- Appuyez sur  tout en cadrant le sujet à l'intérieur de la bordure de cadrage de l'écran de prise de vue. Pour agrandir davantage la zone visible, positionnez la commande de zoom sur **W** tout en appuyant sur .
- Relâchez  pour revenir à la position de zoom d'origine.
- L'option Retour au zoom initial n'est pas disponible pendant l'enregistrement d'une vidéo.

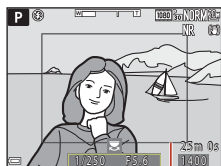
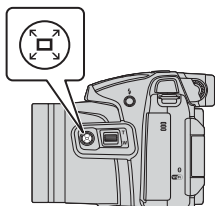



Bordure de cadrage



# Mise au point

## Déclencheur

<p>Appui à mi-course</p> 	<p>Appuyer sur le déclencheur à mi-course signifie appuyer sur le bouton et le maintenir enfoncé jusqu'au point où vous sentez une légère résistance.</p> <ul style="list-style-type: none"><li>• La mise au point et l'exposition (vitesse d'obturation et ouverture) sont réglées lorsque vous appuyez à mi-course sur le déclencheur. La mise au point et l'exposition restent mémorisées tant que le bouton est enfoncé à mi-course.</li><li>• La zone de mise au point varie selon le mode de prise de vue.</li></ul>
<p>Appui jusqu'en fin de course</p> 	<p>Appuyer sur le déclencheur jusqu'en fin de course signifie appuyer complètement sur le bouton.</p> <ul style="list-style-type: none"><li>• La photo est prise lorsque vous appuyez sur le déclencheur jusqu'en fin de course.</li><li>• Ne forcez pas lorsque vous appuyez sur le déclencheur car vous risquez de provoquer un bougé d'appareil et d'obtenir des photos floues. Appuyez sur le déclencheur doucement.</li></ul>

## Utilisation de AF sur le sujet principal

En mode  (auto), ou lorsque le **Mode de zones AF** (📖141) en mode **P, S, A, M** ou **U** est défini sur **AF sur le sujet principal**, l'appareil photo effectue la mise au point comme décrit ci-dessous lorsque vous appuyez sur le déclencheur à mi-course.

- L'appareil photo détecte le sujet principal et effectue la mise au point sur ce dernier. Lorsque la mise au point est effectuée sur le sujet, la zone de mise au point s'affiche en vert. Lorsqu'il détecte un visage humain, l'appareil photo effectue automatiquement la mise au point en priorité sur ce visage.

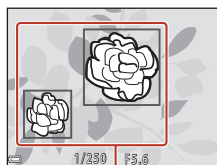

Zones de mise au point

- Si aucun sujet principal n'est détecté, l'appareil photo sélectionne automatiquement au moins une des neuf zones de mise au point contenant le sujet le plus proche de l'appareil photo. Lorsque la mise au point est effectuée sur le sujet, les zones de mise au point apparaissent en vert.

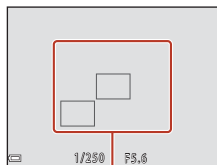

Zones de mise au point





## ✓ Remarques concernant la fonction AF sur le sujet principal

- En fonction des conditions de prise de vue, le sujet que l'appareil photo considère comme étant le sujet principal peut varier.
- Il se peut que le sujet principal ne soit pas détecté lorsque vous utilisez certains réglages **Balance des blancs** ou **Picture Control**.
- Il se peut que l'appareil photo ne détecte pas le sujet principal de façon appropriée dans les situations suivantes :
  - Lorsque le sujet est trop sombre ou trop lumineux
  - Lorsque le sujet principal ne présente pas assez de couleurs clairement définies
  - Lorsque la photo est cadrée de telle façon que le sujet principal est sur le bord de l'écran
  - Lorsque le sujet principal est composé d'un modèle qui se répète

## Utilisation de la détection des visages

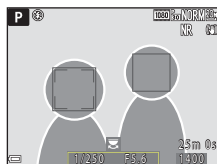

Avec les réglages suivants, l'appareil photo utilise la détection des visages pour effectuer automatiquement la mise au point sur des visages humains.

- Mode Scène  (portrait de nuit), **Sélecteur automatique** ou **Portrait** (📖40)
- Mode Créativité (📖52)
-  (détecteur de sourire) (📖65)
- Lorsque le **Mode de zones AF** (📖141) est défini sur **Priorité visage**



Si plusieurs visages sont détectés, une double bordure apparaît autour du visage sur lequel l'appareil photo effectue la mise au point, et des bordures simples apparaissent autour des autres visages.

Si vous appuyez sur le déclencheur à mi-course alors qu'aucun visage n'est détecté :

- Lorsque **Sélecteur automatique** est sélectionné, la zone de mise au point change selon les conditions de prise de vue identifiées par l'appareil photo.
- Avec les options  (portrait de nuit) et **Portrait**, l'appareil photo effectue la mise au point au centre de la vue.
- En Mode Créativité ou lorsque **Mode de zones AF** est défini sur **Priorité visage**, l'appareil photo sélectionne la zone de mise au point contenant le sujet le plus proche de l'appareil photo.
- Lorsque l'option  (détecteur de sourire) est sélectionnée, l'appareil photo effectue la mise au point sur le sujet au centre de la vue.

## ✓ Remarques concernant la détection des visages

- La capacité de l'appareil photo à détecter des visages dépend d'une série de facteurs, notamment l'orientation des visages.
- L'appareil photo ne peut pas détecter de visages dans les situations suivantes :
  - Lorsque les visages sont en partie masqués par des lunettes de soleil ou d'autres objets
  - Lorsque les visages occupent une trop petite ou trop grande partie de la vue



## Affichage des photos prises avec la détection des visages

Lors de la visualisation, l'appareil photo tourne automatiquement les images en fonction de l'orientation des visages détectés au moment de la prise de vue (sauf pour les images prises avec **Rafale** (📖135) ou **Bracketing de l'exposition** (📖140)).

## Sujets non adaptés pour l'autofocus

Il se peut que l'appareil photo ne parvienne pas à effectuer la mise au point comme prévu dans les situations suivantes. Dans certains cas rares, il peut arriver que la mise au point ne soit pas effectuée sur le sujet alors que la zone de mise au point ou l'indicateur de mise au point s'affiche en vert :

- Le sujet est très sombre
- Les conditions de prise de vue incluent des objets de luminosité différente (par exemple, lorsque le sujet est très sombre, car il tourne le dos au soleil)
- Le contraste est inexistant entre le sujet et son environnement (par exemple, le sujet en orientation Portrait porte une chemise blanche et se tient devant un mur blanc)
- Plusieurs objets se situent à des distances différentes de l'appareil photo (par exemple, un animal se trouve dans une cage)
- Les sujets présentant des formes répétitives (stores ou bâtiments avec plusieurs rangées de fenêtres présentant toutes la même forme, etc.)
- Le sujet se déplace rapidement

Dans les situations décrites précédemment, essayez d'appuyer sur le déclencheur à mi-course pour effectuer plusieurs fois la mise au point ou faites la mise au point sur un autre sujet situé à la même distance de l'appareil photo que le sujet réel souhaité, et utilisez la mémorisation de la mise au point (📖77).

L'appareil photo peut aussi effectuer la mise au point à l'aide de la mise au point manuelle (📖67, 68).



## Mémorisation de la mise au point

Utilisez la mémorisation de la mise au point pour prendre des compositions créatives même lorsque la zone de mise au point est définie au centre de la vue.

### 1 Positionnez le sujet au centre de la vue et appuyez sur le déclencheur à mi-course.

- La mise au point sur le sujet et la zone de mise au point s'affiche en vert.
- L'exposition est mémorisée également.

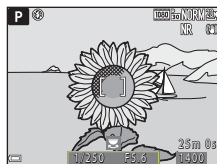

### 2 Sans lever le doigt, recomposez la photo.

- Assurez-vous que la distance entre l'appareil photo et le sujet ne change pas.



### 3 Appuyez sur le déclencheur jusqu'en fin de course pour prendre l'image.



### Déplacement de la zone de mise au point sur la position souhaitée

En mode de prise de vue **P**, **S**, **A** ou **M**, la zone de mise au point peut être déplacée à l'aide du sélecteur multidirectionnel en définissant **Mode de zones AF** ( 141) dans le menu Prise de vue sur l'une des options manuelles.























## Réglages par défaut (flash, retardateur et mode de mise au point)

Les réglages par défaut pour chaque mode de prise de vue sont décrits ci-dessous.

	Mode de flash (📷60)	Retardateur (📷60)	Mode de mise au point (📷60)
📷 (auto)	⚡ AUTO	OFF <sup>1</sup>	AF <sup>2</sup>
📷 (créativité)	⚡ AUTO	OFF	AF <sup>3</sup>
<b>P, S, A, et M</b>	⚡	OFF <sup>1</sup>	AF
<b>U</b> (réglages utilisateur)	⚡	OFF <sup>1</sup>	AF
Modes Scène			
🌃 (paysage de nuit)	🕒 <sup>4</sup>	OFF	▲ <sup>4</sup>
👤 (portrait de nuit)	⚡👁 <sup>5</sup>	OFF <sup>1</sup>	AF <sup>4</sup>
🌃 (paysage)	🕒 <sup>4</sup>	OFF	▲ <sup>4</sup>
📷 (sélectionneur automatique)	⚡ AUTO <sup>4</sup>	OFF	AF <sup>4</sup>
👤 (portrait)	⚡👁	OFF <sup>1</sup>	AF <sup>4</sup>
🏃 (sport)	🕒 <sup>4</sup>	OFF <sup>4</sup>	AF <sup>6</sup>
🎉 (fête/intérieur)	⚡👁 <sup>7</sup>	OFF	AF <sup>4</sup>
🏖 (plage)	⚡ AUTO	OFF	AF <sup>3</sup>
🌨 (neige)	⚡ AUTO	OFF	AF <sup>3</sup>
🌅 (coucher de soleil)	🕒 <sup>4</sup>	OFF	▲ <sup>4</sup>
🌅 (aurore/crépuscule)	🕒 <sup>4</sup>	OFF	▲ <sup>4</sup>
🌿 (gros plan)	⚡ AUTO <sup>8</sup>	OFF	👤 <sup>4</sup>
🍴 (aliments)	🕒 <sup>4</sup>	OFF	👤 <sup>4</sup>
💣 (feux d'artifice)	🕒 <sup>4</sup>	OFF <sup>4</sup>	∞ <sup>9</sup>
🌞 (contre-jour)	⚡🕒 <sup>10</sup>	OFF	AF <sup>4</sup>
🏞 (panoramique simplifié)	🕒 <sup>4</sup>	OFF <sup>4</sup>	AF <sup>4</sup>
🐾 (animaux domestiques)	🕒 <sup>4</sup>	📷 <sup>11</sup>	AF <sup>3</sup>
🌙 (lune)	🕒 <sup>4</sup>	🕒 <sup>2s</sup>	▲ <sup>4</sup>
🐦 (observation oiseaux)	🕒 <sup>4</sup>	OFF	AF <sup>12</sup>
<b>SOFT</b> (flou)	⚡ AUTO	OFF	AF



	Mode de flash (  60)	Retardateur (  60)	Mode de mise au point (  60)
 (couleur sélective)	 AUTO	OFF	AF
 (surimpression lumières)	 <sup>4</sup>	OFF	AF/  <sup>13</sup>
 (clip/intervalle)	 <sup>4</sup>	OFF	AF/   <sup>14</sup>
 (vidéo Super accéléré)	 <sup>4</sup>	OFF	AF

- <sup>1</sup> Vous pouvez aussi sélectionner le détecteur de souris.
- <sup>2</sup> L'option **MF** (mise au point manuelle) ne peut pas être sélectionnée.
- <sup>3</sup> L'option **AF** (autofocus) ou  (macro) peut être sélectionnée.
- <sup>4</sup> Ne peut pas être modifié.
- <sup>5</sup> Ne peut pas être modifié. Lorsqu'il est réglé sur **À main levée**, le réglage du mode de flash est fixé sur Dosage flash/ambiance avec Synchro lente et Atténuat. yeux rouges. Lorsqu'il est réglé sur **Trépied**, le réglage du mode de flash est fixé sur Automatique avec Synchro lente et Atténuat. yeux rouges.
- <sup>6</sup> Vous pouvez sélectionner **AF** (autofocus) ou **MF** (mise au point manuelle).
- <sup>7</sup> Peut basculer en synchronisation lente avec mode de flash atténuation des yeux rouges.
- <sup>8</sup> Le flash est fixé sur  (désactivé) lorsque l'option **Réduc. bruit par rafale** est utilisée.
- <sup>9</sup>  (infini) ou **MF** (mise au point manuelle) peut être sélectionné.
- <sup>10</sup> Lorsque **HDR** est réglé sur **Désactivé**, le mode de flash est fixé sur  (dosage flash/ambiance). Lorsque **HDR** est défini sur **Activé**, le mode de flash est fixé sur  (désactivé).
- <sup>11</sup> L'option Déclenchement auto peut être activée ou désactivée. Vous ne pouvez pas utiliser le retardateur.
- <sup>12</sup> Au choix **AF** (autofocus),  (infini) ou **MF** (mise au point manuelle).
- <sup>13</sup> Lorsque vous utilisez **Nuit + filés de lumière**, **AF** (autofocus),  (infini) ou **MF** (mise au point manuelle) peut être sélectionné. Lorsque vous utilisez **Filés d'étoiles**,  (infini) ou **MF** (mise au point manuelle) peut être sélectionné.
- <sup>14</sup> La mise au point est fixée sur **AF** (autofocus) lorsque vous utilisez **Paysage urbain (10 minutes)**, ou  (infini) lorsque vous utilisez **Paysage (25 minutes)** ou **Coucher de soleil (50 minutes)**.  
 (infini) ou **MF** (mise au point manuelle) peut être sélectionné lorsque l'option **Ciel nocturne (150 minutes)** ou **Filés d'étoiles (150 minutes)** est utilisée.





## Fonctions ne pouvant pas être utilisées simultanément lors de la prise de vue

Certaines fonctions ne peuvent pas être utilisées avec d'autres réglages de menu.

Fonction restreinte	Réglage	Description
Mode de flash	Mode de mise au point (📖66)	Lorsque l'option ▲ (infini) ou ∞ (infini) est sélectionnée, le flash ne peut pas être utilisé.
	Qualité d'image (📖123)	Lors de l'enregistrement d'images RAW, l'effet yeux rouges n'est pas atténué même si l'option ⚡👁️ (automatique avec atténuation des yeux rouges/ atténuation des yeux rouges) est activée (y compris les images JPEG enregistrées en même temps).
	Rafale (📖135)	Le flash ne peut pas être utilisé (sauf pour <b>Intervallomètre</b> ).
	Bracketing de l'exposition (📖140)	Le flash ne peut pas être utilisé.
Retardateur/ Détecteur de sourire	Mode de mise au point (📖66)	Lorsqu'un autre réglage que <b>AF</b> (autofocus) est sélectionné, le détecteur de sourire est <b>OFF</b> .
	Mode de zones AF (📖141)	Lorsque l'option <b>Suivi du sujet</b> est sélectionnée, le retardateur/détecteur de sourire ne peut pas être utilisé.
Mode de mise au point	Détecteur de sourire (📖65)	Lorsque le détecteur de sourire est sélectionné, le mode de mise au point est fixé sur <b>AF</b> (autofocus).
	Mode de zones AF (📖141)	Lorsque l'option <b>Suivi du sujet</b> est sélectionnée, <b>MF</b> (mise au point manuelle) ne peut pas être activé.
Qualité d'image	Rafale (📖135)	<ul style="list-style-type: none"> <li>Lorsque l'option <b>Mémoire prédéclench.</b> est sélectionnée, la <b>Qualité d'image</b> est fixée sur <b>Normal</b>.</li> <li>Lorsque l'option <b>Rafale H : 120 vps</b> ou <b>Rafale H : 60 vps</b> est sélectionnée, le réglage <b>RAW</b>, <b>RAW + Fine</b> ou <b>RAW + Normal</b> ne peut pas être utilisé.</li> </ul>
	Surimpression (📖146)	Lorsque <b>Mode de surimpression</b> est réglé sur <b>Activé</b> , <b>RAW</b> , <b>RAW + Fine</b> ou <b>RAW + Normal</b> ne peut pas être utilisé.



Fonction restreinte	Réglage	Description
Taille d'image	Qualité d'image (📖123)	<ul style="list-style-type: none"> <li>Lorsque l'option <b>RAW</b> est sélectionnée, <b>Taille d'image</b> est fixée sur <b>20M 5184×3888</b>.</li> <li>Lorsque l'option <b>RAW + Fine</b> ou <b>RAW + Normal</b> est sélectionnée, le réglage <b>Taille d'image</b> des images JPEG peut être activé. Par contre, <b>16.9M 5184×2920</b>, <b>3.2M 5184×3456</b>, <b>1.1M 3888×3888</b> ne peuvent pas être sélectionnés.</li> </ul>
	Rafale (📖135)	<p><b>Taille d'image</b> est définie comme suit selon le réglage de prise de vue en continu :</p> <ul style="list-style-type: none"> <li><b>Mémoire prédéclench.</b> :   (taille d'image : 1280 × 960 pixels)</li> <li><b>Rafale H : 120 vps</b> :   (taille d'image : 640 × 480 pixels)</li> <li><b>Rafale H : 60 vps</b> :   (taille d'image : 1920 × 1080 pixels)</li> </ul>
Picture Control	Mode de zones AF (📖141)	Lorsque l'option <b>Suivi du sujet</b> est sélectionnée, le réglage <b>Monochrome</b> ne peut pas être défini.
	D-Lighting actif (📖145)	Lorsque vous utilisez <b>D-Lighting actif</b> , il est impossible de régler le <b>Contraste</b> manuellement.
Balance des blancs	Picture Control (📖126)	Lorsque l'option <b>Monochrome</b> est sélectionnée, la <b>Balance des blancs</b> est fixée sur <b>Automatique (normale)</b> .
Mesure	D-Lighting actif (📖145)	Si vous utilisez <b>D-Lighting actif</b> , <b>Mesure</b> est réinitialisé sur <b>Matricielle</b> .



Fonction restreinte	Réglage	Description
Rafale Bracketing de l'exposition	Rafale (📖135)/ Bracketing de l'exposition (📖140)/ Surimpression (📖146)	<b>Rafale, Bracketing de l'exposition et Surimpression</b> ne peuvent pas être utilisés simultanément.
	Retardateur (📖64)	<ul style="list-style-type: none"> <li>Lorsque le retardateur est utilisé, une seule image est prise même si vous avez défini l'option <b>Rafale H, Rafale L ou Mémoire prédéclench.</b>. Si l'option <b>Intervallomètre</b> est définie, la prise de vue se termine automatiquement une fois qu'une image a été prise.</li> <li><b>Bracketing de l'exposition</b> ne peut pas être utilisé.</li> </ul>
	Détecteur de sourire (📖65)	<ul style="list-style-type: none"> <li>Lorsque l'appareil photo détecte des visages souriants et que le déclenchement est effectué, une seule image est prise. Si l'option <b>Intervallomètre</b> est définie, la prise de vue se termine automatiquement une fois qu'une image a été prise.</li> <li><b>Bracketing de l'exposition</b> ne peut pas être utilisé.</li> </ul>
	Qualité d'image (📖123)	Lorsque l'option <b>RAW, RAW + Fine ou RAW + Normal</b> est sélectionnée, le réglage <b>Mémoire prédéclench., Rafale H : 120 vps ou Rafale H : 60 vps</b> ne peut pas être utilisé.
	Picture Control (📖126)	Lorsque l'option <b>Monochrome</b> est sélectionnée, <b>Bracketing de l'exposition</b> ne peut pas être utilisé.
Sensibilité	Rafale (📖135)	Lorsque l'option <b>Mémoire prédéclench., Rafale H : 120 vps ou Rafale H : 60 vps</b> est sélectionnée, <b>Sensibilité</b> est fixé sur <b>Automatique</b> .
Mode de zones AF	Détecteur de sourire (📖65)	L'appareil photo prend des images à l'aide de la détection des visages indépendamment de l'option <b>Mode de zones AF</b> appliquée.
	Mode de mise au point (📖66)	<ul style="list-style-type: none"> <li>Lorsqu'un réglage autre que <b>Suivi du sujet</b> est sélectionné et que l'option ▲ (infini) est sélectionnée comme mode de mise au point pour la prise de vue, l'appareil photo effectue la mise au point sur l'infini indépendamment de l'option <b>Mode de zones AF</b> appliquée.</li> <li>Lorsque le mode <b>MF</b> (mise au point manuelle) est sélectionné, <b>Mode de zones AF</b> ne peut pas être défini.</li> </ul>
	Picture Control (📖126)	Lorsque l'option <b>Monochrome</b> est sélectionnée, le réglage <b>Suivi du sujet</b> ne peut pas être défini.
	Balance des blancs (📖131)	Si l'option <b>AF sur le sujet principal</b> est sélectionnée, et si la balance des blancs est réglée sur un réglage autre que <b>Automatique (normale)</b> , l'appareil photo effectue la mise au point sur un visage ou sélectionne au moins une des neuf zones de mise au point contenant le sujet le plus proche de l'appareil photo.
Mode autofocus	Détecteur de sourire (📖65)	Lorsque le détecteur de sourire est sélectionné, le mode Autofocus fonctionne avec le réglage <b>AF ponctuel</b> .
	Mode de mise au point (📖66)	Lorsque ▲ (infini) est sélectionné dans le mode de mise au point, le mode Autofocus fonctionne avec le réglage <b>AF ponctuel</b> .





Fonction restreinte	Réglage	Description
Surimpression	Qualité d'image (📖123)	Lorsque l'option <b>RAW</b> , <b>RAW + Fine</b> ou <b>RAW + Normal</b> est sélectionnée, le réglage <b>Surimpression</b> ne peut pas être utilisé.
	Rafale (📖135)/ Bracketing de l'exposition (📖140)	<b>Rafale</b> , <b>Bracketing de l'exposition</b> et <b>Surimpression</b> ne peuvent pas être utilisés simultanément.
Réglages du moniteur	Mode de zones AF (📖141)	<ul style="list-style-type: none"> <li>Lorsque <b>Suivi du sujet</b> est sélectionné et que le sujet a été enregistré (pendant le suivi du sujet), l'histogramme ne s'affiche pas.</li> <li>L'histogramme ne s'affiche pas lorsque l'option <b>AF sur le sujet principal</b> est sélectionnée.</li> </ul>
Timbre dateur	Qualité d'image (📖123)	Lorsque l'option <b>RAW</b> , <b>RAW + Fine</b> ou <b>RAW + Normal</b> est sélectionnée, la date et l'heure ne peuvent pas être imprimées sur les images.
	Rafale (📖135)	Lorsque l'option <b>Mémoire prédéclench.</b> , <b>Rafale H : 120 vps</b> ou <b>Rafale H : 60 vps</b> est sélectionnée, la date et l'heure ne peuvent pas être imprimées sur les images.
Zoom numérique	Détecteur de sourire (📖65)	Lorsque le détecteur de sourire est sélectionné, le zoom numérique ne peut pas être utilisé.
	Qualité d'image (📖123)	Lorsque l'option <b>RAW</b> , <b>RAW + Fine</b> ou <b>RAW + Normal</b> est sélectionnée, le zoom numérique ne peut pas être utilisé.
	Mode de zones AF (📖141)	Lorsque l'option <b>Suivi du sujet</b> est sélectionnée, le zoom numérique ne peut pas être utilisé.
	Sélection focales fixes (📖148)	Lorsque l'option <b>Sélection focales fixes</b> est définie sur <b>Activé</b> , le zoom numérique ne peut pas être utilisé.
Son du déclencheur	Rafale (📖135)	Lorsque l'option <b>Mémoire prédéclench.</b> , <b>Rafale H : 120 vps</b> ou <b>Rafale H : 60 vps</b> est sélectionnée, le son du déclencheur est désactivé.
	Bracketing de l'exposition (📖140)	Le son du déclencheur est désactivé.

### ✓ Remarques concernant le zoom numérique

- Selon le mode de prise de vue ou les réglages en cours, le zoom numérique peut ne pas être disponible (📖168).
- Lorsque le zoom numérique est activé, les options que vous pouvez sélectionner pour le mode de zones AF ou le mode de mesure sont limitées.





# Fonctions de visualisation

Fonction loupe .....	85
Visualisation par planche d'images/Affichage en mode Calendrier .....	86
Visualisation et suppression d'images prises en continu (séquence) .....	87
Édition d'images (images fixes) .....	88



## Fonction loupe

Positionnez la commande de zoom sur **T** (fonction loupe ) en mode de visualisation plein écran () pour effectuer un zoom avant sur l'image.

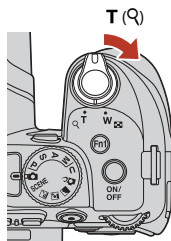

Visualisation plein écran



Un zoom avant est effectué sur la photo.

Repère de la position d'affichage



- Vous pouvez modifier le facteur de zoom en positionnant la commande de zoom sur **W** () ou **T** (). Le zoom peut aussi être réglé en tournant la molette de commande.
- Pour visualiser une zone différente de l'image, appuyez sur les touches    du sélecteur multidirectionnel.
- Si vous visualisez une image prise avec la fonction de détection des visages ou de détection des animaux domestiques, l'appareil photo effectue un zoom avant sur le visage détecté au moment de la prise de vue (sauf lors de la visualisation d'images prises avec l'option **Rafale** ou **Bracketing de l'exposition**). Pour effectuer un zoom avant sur une zone de l'image ne contenant aucun visage, réglez le facteur de zoom puis appuyez sur   .
- Lorsqu'une image zoomée est affichée, appuyez sur  pour revenir au mode de visualisation plein écran.

### Recadrage d'images

Lorsqu'une image zoomée est affichée, appuyez sur **MENU** pour recadrer l'image et inclure uniquement la partie visible puis l'enregistrer dans un fichier distinct (93).



## Visualisation par planche d'images/Affichage en mode Calendrier

Positionnez la commande de zoom sur **W** (visualisation par planche d'images ) en mode de visualisation plein écran (25) pour afficher les images en tant qu'images.

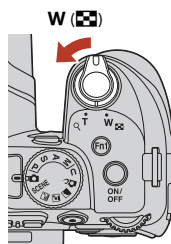













Visualisation plein écran



Visualisation par planche d'images



Affichage en mode Calendrier

- Vous pouvez modifier le nombre d'images affichées en positionnant la commande de zoom sur **W** () ou **T** ()
- Lorsque vous utilisez le mode de visualisation par planche d'images, utilisez les touches     du sélecteur multidirectionnel ou tournez-le pour sélectionner une image, puis appuyez sur  pour afficher cette image en mode de visualisation plein écran.
- Lorsque vous utilisez le mode d'affichage calendrier, utilisez les touches     du sélecteur multidirectionnel ou tournez-le pour sélectionner une date, puis appuyez sur  pour afficher les images prises à cette date.

### Remarques concernant l'affichage en mode Calendrier

Les images prises lorsque la date de l'appareil photo n'est pas définie sont traitées comme des images prises le 1er janvier 2016.



# Visualisation et suppression d'images prises en continu (séquence)

## Visualisation des images d'une séquence

Les images prises en rafale sont enregistrées sous la forme d'une séquence.

La première image d'une séquence est utilisée comme l'image représentative pour représenter la séquence lorsque vous utilisez le mode de visualisation plein écran ou le mode de visualisation par planche d'images (réglage par défaut).

Pour afficher chaque image de la séquence individuellement, appuyez sur **OK**.

Après avoir appuyé sur **OK**, les opérations décrites ci-dessous sont disponibles.

- Pour afficher l'image précédente ou suivante, tournez le sélecteur multidirectionnel ou appuyez sur **◀▶**.
- Pour afficher les images qui ne sont pas incluses dans la séquence, appuyez sur **▲** pour revenir à l'affichage de l'image représentative.
- Pour afficher les images d'une séquence sous la forme d'images, ou pour les visualiser dans un diaporama, définissez **Options affich. séquence** (📖159) sur **Chaque image** dans le menu Visualisation.



### ✔ Options affich. séquence

Les images prises en continu avec des appareils photo autres que cet appareil photo ne peuvent pas être affichées dans une séquence.

### 📎 Options du menu Visualisation disponibles avec l'affichage séquentiel

- Lorsque vous visualisez les images d'une séquence en mode de visualisation plein écran, appuyez sur **MENU** pour sélectionner les fonctions dans le menu Visualisation (📖120).
- Si vous appuyez sur **MENU** lorsqu'une image représentative est affichée, les réglages suivants peuvent être appliqués à toutes les images de la séquence :
  - Marquer pour le transfert, Protéger



## Suppression des images d'une séquence

Lorsque vous appuyez sur la commande  (effacer) pour des images d'une séquence, les images qui sont effacées varient en fonction du mode d'affichage des séquences.

- Lorsque l'image représentative est affichée :
  - **Image actuelle** : toutes les images de la séquence affichée sont effacées.
  - **Effacer la sélection** : lorsqu'une image représentative est sélectionnée sur l'écran de suppression des images sélectionnées (118), toutes les images de cette séquence sont supprimées.
  - **Toutes les images** : toutes les images sur la carte mémoire sont effacées.
- Lorsque les images d'une séquence sont affichées en mode de visualisation plein écran :
  - **Image actuelle** : l'image en cours d'affichage est supprimée.
  - **Effacer la sélection** : les images sélectionnées dans la séquence sont supprimées.
  - **Toute la séquence** : toutes les images de la séquence affichée sont effacées.

## Édition d'images (images fixes)

### Avant d'éditer des images

Vous pouvez facilement éditer des images sur cet appareil photo. Les copies éditées sont enregistrées dans des fichiers distincts.



Les copies éditées sont enregistrées avec la même date et heure de prise de vue que la photo d'origine.

#### Restrictions concernant l'édition d'images

- Les images RAW ne peuvent pas être éditées.
- Vous pouvez éditer une image JPEG 10 fois maximum. Une image fixe créée en éditant une vidéo peut être éditée jusqu'à 9 fois.
- Il se peut que vous ne puissiez pas éditer des images d'une certaine taille ou avec certaines fonctions d'édition.



## Retouche rapide : amélioration du contraste et de la saturation

Appuyez sur  (mode de visualisation) → Sélectionnez une image → commande **MENU** → Retouche rapide → 

Utilisez les touches ▲▼ du sélecteur multidirectionnel pour sélectionner le niveau d'effet souhaité et appuyez sur .

- La version éditée s'affiche à droite.
- Pour quitter sans enregistrer la copie, appuyez sur ◀.

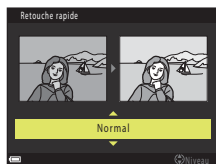

## D-Lighting : amélioration de la luminosité et du contraste

Appuyez sur  (mode de visualisation) → Sélectionnez une image → commande **MENU** → D-Lighting → 

Utilisez les touches ▲▼ du sélecteur multidirectionnel pour sélectionner le niveau d'effet souhaité et appuyez sur .

- La version éditée s'affiche à droite.
- Pour quitter sans enregistrer la copie, appuyez sur ◀.

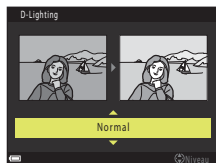

# Maquillage : adoucissement des tons chair

Appuyez sur  (mode de visualisation) → Sélectionnez une image → commande MENU → Maquillage → 

- 1 Utilisez les touches ▲▼ du sélecteur multidirectionnel pour sélectionner le niveau d'effet souhaité et appuyez sur .

- Pour quitter sans enregistrer la copie, appuyez sur .

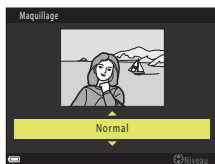

- 2 Prévisualisez le résultat et appuyez sur .

- Un zoom avant est effectué sur le visage édité.
- Lorsque plusieurs visages ont été édité, appuyez sur  pour passer d'un visage à l'autre.
- Pour modifier le niveau d'effet, appuyez sur MENU et revenez à l'étape 1.
- Une copie éditée est créée.

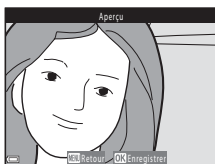



## Remarques concernant la fonction Maquillage

- Les tons chair peuvent être améliorés pour 12 visages au maximum, en commençant par celui le plus proche du centre de la vue, puis en allant vers les bords.
- Selon l'orientation des visages, ou la luminosité des visages, l'appareil photo risque de ne pas pouvoir détecter les visages de façon précise, ou la fonction maquillage risque de ne pas fonctionner comme prévu.
- Si aucun visage n'est détecté, un avertissement s'affiche et l'écran retourne au menu Visualisation.





## Filtres : appliquer les effets d'un filtre numérique

Appuyez sur  (mode de visualisation) → Sélectionnez une image → commande MENU → Filtres → 

Option	Description
Portrait adouci	Permet de rendre l'arrière-plan de sujets humains flou. Si aucun sujet humain n'est détecté, laissez la mise au point sur la zone au centre de la vue et rendez floue la zone qui l'entoure.
Couleur sélective	Permet de conserver uniquement la couleur d'image sélectionnée et de rendre les autres couleurs en noir et blanc.
Filtre étoiles	Permet de produire des rayons lumineux qui émanent d'objets lumineux, comme les reflets du soleil ou l'éclairage urbain. Idéal pour les scènes de nuit.
Fisheye	Permet de créer des photos qui semblent avoir été prises avec un objectif fisheye. Idéal pour les images prises en mode Macro.
Effet miniature	Permet de créer des images ressemblant à des photos en gros plan d'un diorama. Idéal pour les images prises en plongée depuis un endroit élevé, avec le sujet principal se trouvant vers le centre de la vue.
Peinture	Permet de créer des images recréant l'atmosphère de peintures.
Effet de vignetage	Permet de diminuer l'intensité de la lumière en périphérie du centre vers les bords d'une image.
Illustration photo	Permet d'augmenter la netteté des contours et de réduire le nombre de couleurs pour créer des images recréant l'atmosphère d'illustrations.
Portrait (couleur + N&B)	Permet de rendre les couleurs de l'arrière-plan de sujets humains en noir et blanc. Si aucun sujet humain n'est détecté, conservez les couleurs de la zone au centre de la vue et rendez la zone qui l'entoure en noir et blanc.

### 1 Utilisez les touches ▲▼ du sélecteur multidirectionnel pour sélectionner l'effet de filtre souhaité et appuyez sur .

- Lorsque des effets autres que **Couleur sélective** sont sélectionnés, passez à l'étape 3.

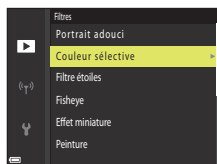

- 2 Utilisez ▲▼ pour sélectionner la couleur à conserver et appuyez sur **OK**.



- 3 Prévisualisez le résultat et appuyez sur **OK**.

- Une copie éditée est créée.
- Pour quitter sans enregistrer la copie, appuyez sur ◀.

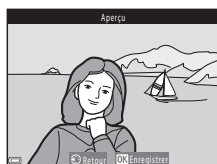

## Mini-photo : réduction de la taille d'une image

Appuyez sur **▶** (mode de visualisation) → Sélectionnez une image → commande **MENU** → Mini-photo → **OK**

- 1 Utilisez les touches ▲▼ du sélecteur multidirectionnel pour sélectionner la taille de copie souhaitée et appuyez sur **OK**.

- Lorsque le format de l'image est 16:9, la taille d'image est réduite à 640 × 360. Appuyez sur **OK** pour passer à l'étape 2.

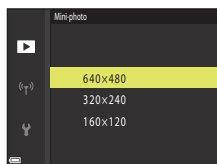

- 2 Sélectionnez **Oui**, puis appuyez sur **OK**.

- Une copie éditée est créée (taux de compression de 1:8 environ).

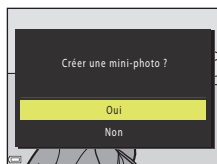

### **✓** Remarques concernant la fonction Mini-photo

Lorsque le format de l'image est 3:2 ou 1:1, l'image ne peut pas être éditée.



## Par recadrage : création d'une copie recadrée

**1** Tournez la commande de zoom pour agrandir l'image (📖85).

**2** Réglez l'image de façon à ce que seule la partie à conserver soit affichée, puis appuyez sur la commande **MENU** (menu).

- Positionnez la commande de zoom sur **T** (🔍) ou **W** (📐) pour régler le facteur d'agrandissement. Définissez un facteur d'agrandissement auquel  s'affiche.
- Utilisez les touches ▲▼◀▶ du sélecteur multidirectionnel pour faire défiler jusqu'à la partie de l'image à afficher.



**3** Contrôlez l'image et appuyez sur **OK**.

- Pour modifier la partie à conserver, revenez à l'étape 2 en appuyant sur ◀.
- Pour quitter sans enregistrer l'image recadrée, appuyez sur la commande **MENU**.

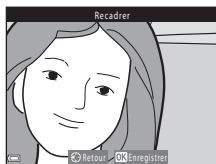

**4** Sélectionnez **Oui**, puis appuyez sur **OK**.

- Une copie éditée est créée.



### Taille d'image

- Le format (horizontal sur vertical) de la copie recadrée est identique à l'original.
- Lorsque la taille d'image de la copie recadrée est 320 x 240 ou moins, l'image s'affiche avec une taille inférieure pendant la visualisation.



# Vidéos

Opérations de base d'enregistrement de vidéos et de visualisation de vidéos .....	95
Prise d'images fixes pendant l'enregistrement de vidéos .....	98
Prise de clips/intervalle .....	99
Enregistrement de vidéo Super accéléré .....	101
Opérations pendant la lecture d'une vidéo .....	102
Édition de vidéos .....	103



# Opérations de base d'enregistrement de vidéos et de visualisation de vidéos

## 1 Affichez l'écran de prise de vue.

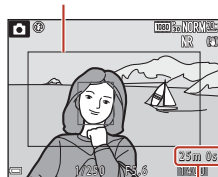

- Vérifiez la durée d'enregistrement de vidéo restante.
- Il est recommandé d'afficher le cadre vidéo indiquant la zone qui sera enregistrée dans une vidéo (📖96).

Cadre vidéo



Vidéo restante  
Durée d'enregistrement

## 2 Appuyez sur la commande (📹 enregistrement vidéo) pour démarrer l'enregistrement de vidéo.

- L'appareil photo effectue la mise au point sur le sujet situé au centre de la vue.
- Appuyez sur  pour interrompre l'enregistrement, et appuyez de nouveau sur  pour reprendre l'enregistrement (sauf lorsqu'une option vidéo HS est sélectionnée dans **Options vidéo**). L'enregistrement se termine automatiquement s'il reste interrompu pendant environ cinq minutes.
- Vous pouvez prendre une image fixe en appuyant sur le déclencheur pendant que vous enregistrez une vidéo (📖98).

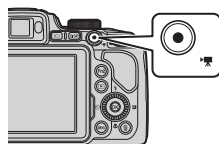

## 3 Appuyez de nouveau sur la commande (📹 enregistrement vidéo) pour mettre fin à l'enregistrement.

## 4 Sélectionnez une vidéo en mode de visualisation plein écran et appuyez sur pour la lire.

- Une image avec une icône des options vidéo est une vidéo.



Options vidéo



## Cadre vidéo

- Appuyez sur la commande **DISP** pour afficher le cadre vidéo (📖7). Vérifiez l'espace d'une vidéo dans un cadre avant de lancer l'enregistrement.
- La zone qui est enregistrée dans une vidéo varie en fonction des réglages de **Options vidéo, VR électronique** ou autre dans le menu Vidéo.

## Mise au point

- La mise au point peut être réglée pendant l'enregistrement d'une vidéo de la façon suivante en fonction du réglage **Mode autofocus** (📖153) du menu Vidéo.
  - **AF-S AF ponctuel** (réglage par défaut) : la mise au point est mémorisée lorsque l'enregistrement de la vidéo commence. Pour utiliser la fonction Autofocus pendant l'enregistrement d'une vidéo, appuyez sur la touche ◀ du sélecteur multidirectionnel.
  - **AF-F AF permanent** : la mise au point est réglée de façon répétée même pendant l'enregistrement d'une vidéo.
- Lorsque le mode de mise au point (📖66) est défini sur **MF** (mise au point manuelle), réglez la mise au point manuellement. La mise au point peut être réglée en tournant le sélecteur multidirectionnel dans le sens antihoraire pour des sujets éloignés ou dans le sens horaire pour des sujets proches.

## Exposition

- Lorsque vous appuyez sur la touche ▶ du sélecteur multidirectionnel pendant l'enregistrement d'une vidéo, l'exposition est mémorisée. Pour annuler la mémorisation, appuyez de nouveau sur ▶.

## Durée d'enregistrement maximale de la vidéo

Les fichiers vidéo individuels doivent avoir une taille maximale de 4 Go et une durée maximale de 29 minutes, même en cas d'espace libre suffisant sur la carte mémoire pour un enregistrement plus long.

- La durée maximale pour une seule vidéo s'affiche sur l'écran de prise de vue.
- L'enregistrement risque de s'arrêter avant que la limite ne soit atteinte si la température de l'appareil photo augmente.
- La durée réelle d'enregistrement restante peut varier en fonction du contenu de la vidéo, du mouvement du sujet, ou du type de carte mémoire.
- Il est recommandé d'utiliser des cartes mémoire ayant une vitesse de transfert SD de classe 6 ou davantage lorsque vous enregistrez des vidéos (si vous enregistrez des vidéos 4K UHD à une taille d'image/cadence de prise de vue de **2160/30p** ou **2160/25p**, il est recommandé d'utiliser des cartes UHS de classe 3 ou davantage). L'enregistrement de la vidéo peut s'interrompre brusquement si vous utilisez une carte mémoire ayant une vitesse de transfert plus faible.



## **Température de l'appareil photo**

- L'appareil photo peut chauffer lors de l'enregistrement de vidéos pendant une période prolongée ou lorsque l'appareil photo est utilisé dans un milieu avec des températures élevées.
- Si l'intérieur de l'appareil photo devient très chaud lors de l'enregistrement de vidéos, l'enregistrement s'arrête automatiquement. La durée restante jusqu'à l'arrêt de l'enregistrement (🕒 10 s) s'affiche.

Après l'arrêt de l'enregistrement, l'appareil photo s'éteint.

Laissez l'appareil photo éteint jusqu'à ce qu'il ait refroidi.

## **Remarques concernant l'enregistrement de vidéos**

### **Remarques concernant l'enregistrement d'images ou de vidéos**



L'indicateur du nombre de vues restantes ou l'indicateur de la durée d'enregistrement restante clignote lorsque des images ou des vidéos sont en cours de sauvegarde. **N'ouvrez pas le volet du logement pour accumulateur/carte mémoire et ne retirez pas l'accumulateur ou la carte mémoire** lorsqu'un indicateur clignote. Vous risquez de perdre des données ou d'endommager l'appareil photo ou la carte mémoire.

### **Remarques concernant les vidéos enregistrées**

- L'indicateur de zoom ne s'affiche pas pendant l'enregistrement d'une vidéo.
- La qualité d'image risque d'être dégradée lorsque vous utilisez le zoom numérique. Si vous effectuez un zoom avant sur le sujet lors de l'enregistrement d'une vidéo, le mouvement du zoom s'arrête de façon temporaire à la position où le zoom optique devient zoom numérique.
- Le son de la commande de zoom, du zoom, de l'autofocus, de la réduction de la vibration et de la commande d'ouverture en cas de changement de luminosité peut être enregistré.
- Les phénomènes suivants peuvent être observés sur l'écran lorsque vous enregistrez des vidéos. Ces phénomènes sont sauvegardés dans les vidéos enregistrées.
  - Un effet de bande peut apparaître sur les images sous certaines lumières de type éclairage fluorescent, à vapeur de mercure ou à vapeur de sodium.
  - Les sujets qui traversent rapidement le cadre (comme un train ou une voiture) peuvent apparaître déformés.
  - Le cadre peut être entièrement déformé lorsque l'appareil photo est déplacé.
  - L'éclairage ou d'autres zones lumineuses peuvent laisser des images résiduelles lorsque l'appareil photo est déplacé.
- Selon la distance qui sépare le sujet de l'appareil photo ou la quantité de zoom appliquée, les sujets présentant des formes répétitives (tissus, fenêtres à croisillons, etc.) peuvent apparaître avec des bandes de couleur lors de l'enregistrement et de la lecture de la vidéo. Ceci se produit lorsque les formes sur le sujet et la disposition du capteur d'image interfèrent l'une avec l'autre ; il ne s'agit pas d'un dysfonctionnement.

### **Remarques concernant la fonction Autofocus pendant l'enregistrement de vidéos**



L'autofocus peut ne pas fonctionner correctement (📖76). Dans ce cas, effectuez une mise au point à l'aide de la mise au point manuelle (📖67, 68) ou procédez comme suit :

1. Réglez **Mode autofocus** dans le menu Vidéo sur **AF ponctuel** (réglage par défaut) avant de démarrer l'enregistrement de la vidéo.
2. Cadrez un autre sujet—positionné à la même distance de l'appareil photo que le sujet souhaité—au centre de la vue, appuyez sur la commande   enregistrement vidéo) pour démarrer l'enregistrement, puis modifiez la composition.





## Prise d'images fixes pendant l'enregistrement de vidéos

Si vous appuyez sur le déclencheur jusqu'en fin de course pendant que vous enregistrez une vidéo, une vue est enregistrée en tant qu'image fixe (image JPEG). L'enregistrement vidéo continue pendant la sauvegarde de l'image fixe.

- Une image fixe peut être capturée lorsque  s'affiche sur l'écran. Lorsque  s'affiche, vous ne pouvez pas sauvegarder d'image fixe.
- La taille de l'image fixe capturée est déterminée par la taille d'image de la vidéo ( 150).



### Remarques concernant la prise d'images fixes pendant l'enregistrement d'une vidéo



- Les images fixes ne peuvent pas être sauvegardées pendant l'enregistrement d'une vidéo dans les situations suivantes :
  - Lorsque l'enregistrement d'une vidéo est interrompu
  - Lorsque la durée de la vidéo restante est inférieure à cinq secondes
  - Lorsque le réglage **Options vidéo** ( 150) est défini sur Vidéo HS
- Vous pouvez enregistrer jusqu'à 20 images lors de l'enregistrement d'une seule vidéo lorsque **Options vidéo** est réglé sur  **2160/30p** ou  **2160/25p**.
- L'enregistrement des images peut prendre un certain temps après la prise de vue.
- Les vues d'une vidéo enregistrées lors de la prise d'une image fixe risquent de ne pas être lues facilement.
- Les sons émis lors du déclenchement peuvent être audibles dans la vidéo enregistrée lors de la sauvegarde d'une image fixe.
- Si l'appareil photo bouge lors du déclenchement, l'image peut être floue.











## Prise de clips/intervalle

L'appareil photo peut prendre automatiquement des images fixes à un intervalle spécifié pour créer des clips/intervalles d'environ 10 secondes.

- Lorsque la **Cadence de prise de vue** du menu Vidéo est définie sur **30 vps (30p/60p)**, 300 images sont prises et enregistrées avec  **1080/30p**. Lorsqu'il est défini sur **25 vps (25p/50p)**, 250 images sont prises et enregistrées avec  **1080/25p**.

Positionnez le sélecteur de mode sur **SCENE** → commande **MENU** →  Vidéo accélérée → commande 

Type (durée de prise de vue requise)	Intervalle de temps	
	30 vps (30p/60p)	25 vps (25p/50p)
 Paysage urbain (10 min) <sup>1</sup> (réglage par défaut)	2 s	2,4 s
 Paysage (25 minutes) <sup>1</sup>	5 s	6 s
 Coucher de soleil (50 min) <sup>1</sup>	10 s	12 s
 Ciel nocturne (150 min) <sup>2</sup>	30 s	36 s
 Filés d'étoiles (150 min) <sup>3</sup>	30 s	36 s

<sup>1</sup> L'appareil photo effectue la mise au point au centre de la vue.

<sup>2</sup> À utiliser lors de l'enregistrement du déplacement des étoiles.

<sup>3</sup> Le déplacement des étoiles apparaît sous la forme de lignes de lumière en raison du traitement des images.

- Utilisez les touches ▲▼ du sélecteur multidirectionnel pour sélectionner un type, et appuyez sur .

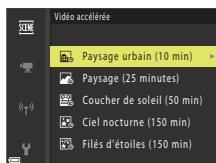

- Indiquez si vous souhaitez ou non fixer l'exposition (luminosité), puis appuyez sur  (sauf pour les modes Ciel nocturne et Filés d'étoiles).

- Lorsque l'option **Mémo. expo. activée** est sélectionnée, l'exposition utilisée pour la première image est utilisée pour toutes les images. En cas de changements de luminosité considérables au crépuscule, l'option **Mémo. expo. désactivée** est recommandée.

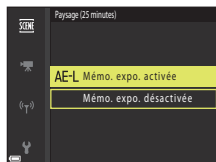

### 3 Utilisez un trépied pour stabiliser l'appareil photo.

### 4 Appuyez sur le déclencheur pour prendre la première photo.

- Réglez la correction de l'exposition (☰70) avant de prendre la première image (si vous utilisez **Ciel nocturne (150 min)** ou **Filés d'étoiles (150 min)**, il n'est pas possible d'utiliser la correction de l'exposition). La correction de l'exposition ne peut pas être modifiée après la prise de la première image. La mise au point et la teinte sont fixées à la prise de la première image.
- Le déclenchement s'effectue automatiquement pour la deuxième image et les suivantes.
- L'écran peut s'éteindre lorsque l'appareil photo ne prend pas d'images.
- La prise de vue se termine automatiquement lorsque 300 ou 250 images sont prises.
- Appuyez sur la commande **OK** pour mettre fin à la prise de vue avant que la durée de prise de vue requise soit écoulée et créer une vidéo accélérée.
- Le son et les images fixes ne peuvent pas être enregistrés.

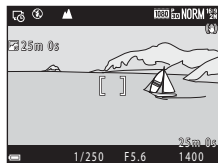

### ✓ Remarques concernant la fonction Clip/intervalle

- Ne remplacez pas la carte mémoire tant que la prise de vue n'est pas terminée.
- Utilisez un accumulateur suffisamment chargé pour éviter que l'appareil photo ne s'éteigne de façon inattendue.
- Vous ne pouvez pas enregistrer de clips/intervalles en appuyant sur la commande **●** (☰).
- Veillez à ne pas déplacer le sélecteur de mode sur un autre réglage tant que la prise de vue n'est pas terminée.
- La réduction de la vibration est désactivée indépendamment du réglage **Réduction vibration** (☰167) du menu configuration.



## Enregistrement de vidéo Super accéléré

L'appareil photo enregistre des vidéos et les enregistre en accéléré ( $\frac{1080}{60p}$  **1080/30p** ou  $\frac{1080}{25p}$  **1080/25p**). Utilisez cette option pour enregistrer une vidéo tout en déplaçant l'appareil photo. L'appareil photo compresse la durée des changements dans le sujet et enregistre la vidéo.

Positionnez le sélecteur de mode sur **SCENE** → commande **MENU** →  Vidéo Super accéléré → commande **OK**.

### 1 Utilisez le sélecteur multidirectionnel ▲▼ pour sélectionner une vitesse de lecture, et appuyez sur la commande **OK**.

- Avec le réglage par défaut de **2x**, une vidéo d'une durée d'enregistrement de deux minutes est lue en tant que vidéo d'une minute.
- Si un fichier vidéo individuel atteint une taille de 4 Go ou que la durée d'enregistrement dépasse 29 minutes, l'enregistrement s'arrête automatiquement.

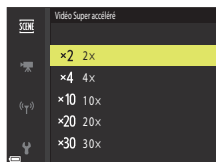

### 2 Appuyez sur la commande (enregistrement vidéo) pour démarrer l'enregistrement.



- Vous pouvez vérifier la durée d'enregistrement et la durée de lecture sur l'écran.
- Il est recommandé d'afficher le cadre vidéo indiquant la zone qui sera enregistrée dans une vidéo (96).
- Le son n'est pas enregistré.



Durée d'enregistrement

Durée de lecture

### **Prise de vue d'images fixes**

- Il est possible de prendre une image fixe ( $\frac{1920}{24}$  (1920 × 1080 pixels)) en appuyant sur le déclencheur avant d'appuyer sur le bouton  (enregistrement vidéo).
- Vous pouvez prendre des images fixes pendant l'enregistrement de vidéos (98).



## Opérations pendant la lecture d'une vidéo

Pour régler le volume, déplacez la commande de zoom pendant la lecture d'une vidéo (📖2).

Tournez le sélecteur multidirectionnel ou la molette de commande pour effectuer une avance ou un retour rapide.



Indicateur de volume

Les commandes de lecture sont affichées sur l'écran.

Les opérations répertoriées ci-dessous peuvent être effectuées en utilisant les touches ◀▶ du sélecteur multidirectionnel pour sélectionner une commande puis en appuyant sur Ⓞ.



Fonction	Icône	Description
Effectuer un retour rapide		Maintenez la commande Ⓞ enfoncée pour rembobiner la vidéo.
Avance rapide		Maintenez la commande Ⓞ enfoncée pour une avance rapide de la vidéo.
Suspendre la lecture		Suspend la lecture. Les opérations répertoriées ci-dessous peuvent être effectuées lorsque la lecture est interrompue.
		Recule la vidéo d'une vue. Maintenez la commande Ⓞ enfoncée pour rembobiner la vidéo en continu.*
		Avance la vidéo d'une vue. Maintenez la commande Ⓞ enfoncée pour avancer la vidéo en continu.*
		Reprend la lecture.
		Extrait la séquence souhaitée d'une vidéo et l'enregistre dans un fichier distinct.
Extrait une seule vue d'une vidéo et l'enregistre en tant qu'image fixe.		
Arrêter		Permet de revenir en mode de visualisation plein écran.

\* La vidéo peut également être avancée ou reculée d'une vue en tournant le sélecteur multidirectionnel ou la molette de commande.



## Édition de vidéos

Lorsque vous éditez des vidéos, utilisez un accumulateur suffisamment chargé pour éviter que l'appareil photo ne s'éteigne pendant l'édition.

### Extraction de la séquence souhaitée d'une vidéo uniquement

Vous pouvez sauvegarder la séquence souhaitée d'une vidéo enregistrée dans un fichier distinct.

**1** Lisez la vidéo souhaitée et suspendez au point de début de la séquence à extraire (📖102).

**2** Utilisez les touches ◀▶ du sélecteur multidirectionnel pour sélectionner la commande 📄, et appuyez sur OK.

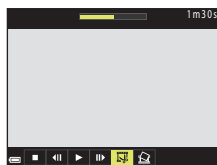

**3** Utilisez ▲▼ pour sélectionner la commande 📄 (Choisir le début).

- Utilisez les touches ◀▶ ou tournez la molette de commande pour déplacer la position de début.
- Pour annuler l'édition, sélectionnez ↵ (Retour), et appuyez sur OK.

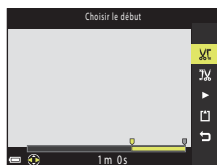

**4** Utilisez ▲▼ pour sélectionner la commande 📄 (Choisir la fin).

- Utilisez les touches ◀▶ ou tournez la molette de commande pour déplacer la position de fin.
- Pour prévisualiser la partie spécifiée, utilisez ▲▼ pour sélectionner ▶ et appuyez sur OK. Appuyez de nouveau sur OK pour arrêter la prévisualisation.

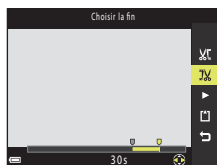

## 5 Utilisez ▲▼ pour sélectionner (Enregistrer) et appuyez sur .

- Suivez les instructions à l'écran pour enregistrer la vidéo.

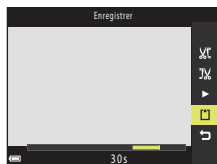





### Remarques concernant l'extraction de vidéos



- Une vidéo créée par édition ne peut pas être éditée de nouveau.
- La partie réelle coupée d'une vidéo peut être légèrement différente de la partie sélectionnée à l'aide des repères de début et de fin.
- Les vidéos ne peuvent pas être coupées pour durer moins de deux secondes.

## Enregistrement d'une vue extraite d'une vidéo en tant qu'image fixe

La vue souhaitée d'une vidéo enregistrée peut être extraite et enregistrée en tant qu'image fixe.

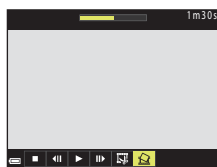
- Suspendez la lecture d'une vidéo et affichez la vue à extraire (102).
- Utilisez les touches  du sélecteur multidirectionnel pour sélectionner la commande  et appuyez sur .



- Sélectionnez **Oui** lorsqu'un écran de confirmation s'affiche, et appuyez sur  pour enregistrer l'image.
- L'image fixe est enregistrée avec la qualité d'image définie sur **Normal**. La taille d'image est déterminée par la taille d'image de la vidéo d'origine (150).

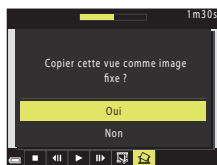

### Restrictions concernant l'extraction d'images fixes

Vous ne pouvez pas extraire d'images fixes d'une vidéo enregistrée avec une option vidéo HS.



# Connexion de l'appareil photo à un téléviseur, une imprimante ou un ordinateur

Utilisation d'images .....	106
Affichage des images sur un téléviseur.....	107
Impression d'images sans utiliser d'ordinateur.....	108
Transfert d'images vers l'ordinateur (ViewNX-i).....	112



## Utilisation d'images

Outre l'application SnapBridge qui vous permet de profiter des images enregistrées, vous pouvez également utiliser les images de diverses manières en connectant l'appareil photo aux périphériques décrits ci-dessous.

### Affichage des images sur un téléviseur



Vous pouvez afficher les images et les vidéos de l'appareil photo sur un téléviseur.

Méthode de connexion : connectez un câble HDMI vendu dans le commerce à la prise d'entrée HDMI du téléviseur.

### Impression d'images sans utiliser d'ordinateur



Si vous connectez l'appareil photo à une imprimante compatible PictBridge, vous pouvez imprimer des images sans utiliser d'ordinateur.

Méthode de connexion : connectez l'appareil photo directement au port USB de l'imprimante à l'aide du câble USB.

### Transfert d'images vers l'ordinateur (ViewNX-i)



Vous pouvez transférer des images et des vidéos sur un ordinateur pour les visualiser et les éditer.

Méthode de connexion : connectez l'appareil photo au port USB de l'ordinateur à l'aide du câble USB.

- Avant la connexion à un ordinateur, installez ViewNX-i sur l'ordinateur.

### ✓ Remarques concernant la connexion des câbles à l'appareil photo

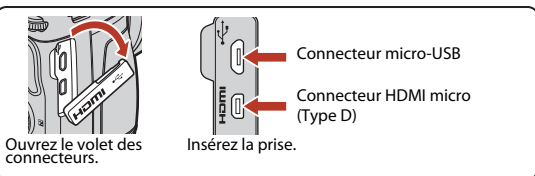
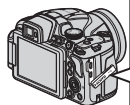

- Assurez-vous que l'appareil photo est éteint avant de connecter ou de déconnecter les câbles. Vérifiez la forme et le sens des fiches et n'introduisez pas ou ne retirez pas les fiches en biais.
- Assurez-vous que l'accumulateur de l'appareil photo est suffisamment chargé. Si vous utilisez l'adaptateur secteur EH-67A (disponible séparément), vous pouvez alimenter cet appareil photo directement sur le secteur. N'utilisez en aucun cas un adaptateur secteur autre que l'EH-67A. Le non-respect de cette consigne de sécurité pourrait entraîner une surchauffe et endommager l'appareil photo.
- Pour des informations sur les méthodes de connexion et les opérations successives, reportez-vous à la documentation accompagnant le périphérique, en plus de ce document.





# Affichage des images sur un téléviseur

## 1 Mettez l'appareil photo hors tension et connectez-le au téléviseur.

- Vérifiez la forme et le sens des fiches et n'introduisez pas ou ne retirez pas les fiches en biais.

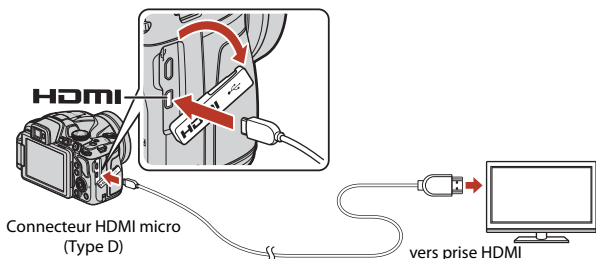

## 2 Réglez l'entrée du téléviseur sur l'entrée externe.

- Pour plus de détails, reportez-vous à la documentation fournie avec votre téléviseur.

## 3 Appuyez sur et maintenez-le enfoncé pour allumer l'appareil photo.

- Les images s'affichent sur le téléviseur.
- L'écran de l'appareil photo ne s'allume pas.
- Pour lire les vidéos qui ont été enregistrées à l'aide de **2160/30p** ou **2160/25p** en qualité 4K UHD, utilisez un câble TV et HDMI prenant en charge 4K.



# Impression d'images sans utiliser d'ordinateur

Les utilisateurs d'imprimantes compatibles PictBridge peuvent connecter l'appareil photo directement à l'imprimante et imprimer des images sans utiliser d'ordinateur.

## Connexion de l'appareil photo à une imprimante

- 1 Mettez l'imprimante sous tension.
- 2 Mettez l'appareil photo hors tension et connectez-le à l'imprimante à l'aide du câble USB.
  - Vérifiez la forme et le sens des fiches et n'introduisez pas ou ne retirez pas les fiches en biais.

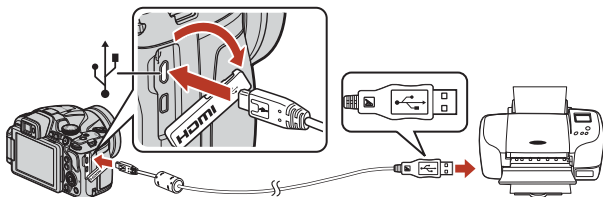

- 3 L'appareil photo est automatiquement mis sous tension.

- L'écran de démarrage **PictBridge** (1) s'affiche sur l'écran de l'appareil photo, suivi de l'écran **Sélection impression** (2).

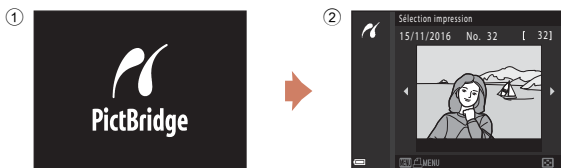

### ✓ Si l'écran de démarrage PictBridge ne s'affiche pas

Lorsque l'option **Automatique** est sélectionnée pour **Charge par ordinateur** (171), il peut être impossible d'imprimer des images avec une connexion directe entre l'appareil photo et certaines imprimantes.

Si l'écran de démarrage PictBridge ne s'affiche pas après la mise sous tension de l'appareil photo, mettez l'appareil photo hors tension et débranchez le câble USB. Définissez **Charge par ordinateur** sur **Désactivée** et reconnectez l'appareil photo à l'imprimante.



## Impression d'images individuelles

**1** Utilisez les touches ◀▶ du sélecteur multidirectionnel pour sélectionner l'image souhaitée et appuyez sur **OK**.

- Positionnez la commande de zoom sur **W** (📐) pour passer en mode de visualisation par planche d'images ou sur **T** (📺) pour passer en mode de visualisation plein écran.

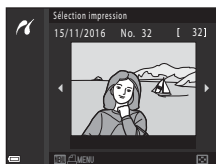

**2** Utilisez ▲▼ pour sélectionner **Copies** et appuyez sur **OK**.

- Utilisez ▲▼ pour sélectionner le nombre de copies souhaité (neuf maximum) et appuyez sur **OK**.

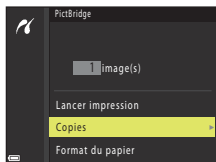

**3** Sélectionnez **Format du papier**, puis appuyez sur **OK**.

- Sélectionnez le format du papier souhaité et appuyez sur **OK**.
- Pour imprimer avec le réglage de format papier configuré sur l'imprimante, sélectionnez **Par défaut**.
- Les options de format papier disponibles sur l'appareil photo varient en fonction de l'imprimante que vous utilisez.

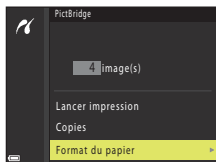

**4** Sélectionnez **Lancer impression**, puis appuyez sur **OK**.

- L'impression démarre.

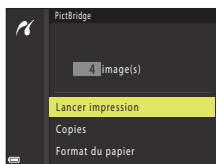

## Impression de plusieurs images

- 1** Lorsque l'écran **Sélection impression** s'affiche, appuyez sur **MENU** (menu).



- 2** Utilisez les touches ▲▼ du sélecteur multidirectionnel pour sélectionner **Format du papier** et appuyez sur **OK**.

- Sélectionnez le format du papier souhaité et appuyez sur **OK**.
- Pour imprimer avec le réglage de format papier configuré sur l'imprimante, sélectionnez **Par défaut**.
- Les options de format papier disponibles sur l'appareil photo varient en fonction de l'imprimante que vous utilisez.
- Pour quitter le menu Impression, appuyez sur **MENU**.

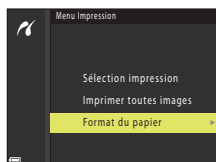

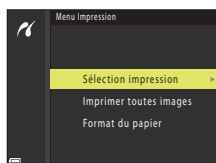

- 3** Sélectionnez **Sélection impression** ou **Imprimer toutes images** et appuyez sur **OK**.



## Sélection impression

Sélectionnez les images (jusqu'à 99) et le nombre de copies (jusqu'à 9) par image.

- Utilisez les touches ◀▶ du sélecteur multidirectionnel pour sélectionner les images, et utilisez ▲▼ pour définir le nombre de copies à imprimer.
- Les images sélectionnées pour impression sont indiquées par  suivi du nombre de copies à imprimer. Pour annuler la sélection de l'impression, définissez le nombre de copies sur 0.
- Positionnez la commande de zoom sur **T** () pour passer en mode de visualisation plein écran ou sur **W** () pour passer en mode de visualisation par planche d'images.
- Une fois les réglages terminés, appuyez sur **OK**. Lorsque l'écran illustré à droite s'affiche, sélectionnez **Lancer impression** et appuyez sur **OK** pour démarrer l'impression.

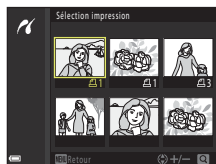

## Imprimer toutes images

Une copie de toutes les images enregistrées sur la carte mémoire est imprimée.

- Lorsque l'écran illustré à droite s'affiche, sélectionnez **Lancer impression** et appuyez sur **OK** pour démarrer l'impression.



# Transfert d'images vers l'ordinateur (ViewNX-i)

## Installation de ViewNX-i

ViewNX-i est un logiciel gratuit qui vous permet de transférer des images et des vidéos vers votre ordinateur à des fins de visualisation et de retouche.

Pour installer ViewNX-i, téléchargez la dernière version du programme d'installation de ViewNX-i du site Web ci-dessous et suivez les instructions d'installation qui s'affichent à l'écran.

ViewNX-i : <http://downloadcenter.nikonimglib.com>

Pour consulter la configuration système requise et d'autres informations, visitez le site Web Nikon de votre région.

## Transfert d'images vers l'ordinateur

### 1 Préparez une carte mémoire qui contient des images.

Vous pouvez utiliser une des méthodes ci-dessous pour transférer des images de la carte mémoire vers un ordinateur.

- **Lecteur de carte/logement pour carte mémoire SD** : insérez la carte mémoire dans le logement pour carte de votre ordinateur ou le lecteur de carte (disponible dans le commerce) qui est connecté à l'ordinateur.
- **Connexion USB directe** : éteignez l'appareil photo et vérifiez que la carte mémoire est insérée dedans. Connectez l'appareil photo à l'ordinateur à l'aide du câble USB. L'appareil photo s'allume automatiquement.

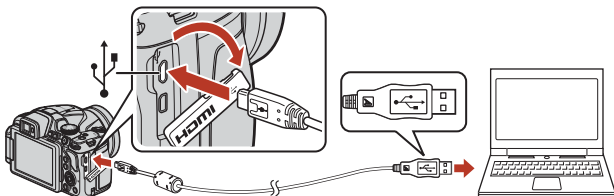

### ✓ Remarque concernant la connexion de l'appareil photo à un ordinateur

Déconnectez de l'ordinateur tous les appareils alimentés USB. La connexion de l'appareil photo et d'autres périphériques alimentés USB simultanément au même ordinateur risque de provoquer un dysfonctionnement de l'appareil photo ou une alimentation excessive de l'ordinateur, ce qui pourrait endommager l'appareil photo ou la carte mémoire.



Si un message vous invitait à choisir un programme s'affiche, sélectionnez Nikon Transfer 2.

- **Lorsque vous utilisez Windows 7**

Si la boîte de dialogue ci-contre s'affiche, suivez la procédure ci-dessous pour sélectionner Nikon Transfer 2.

1 Sous **Importer vos images et vos vidéos**, cliquez sur **Modifier le programme**. Une boîte de dialogue de sélection du programme s'affiche ; sélectionnez Nikon Transfer 2, puis cliquez sur **OK**.

2 Double-cliquez sur l'icône Nikon Transfer 2.

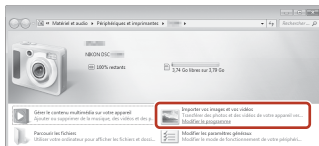

- **Lorsque vous utilisez Windows 10 ou Windows 8.1**

Si la boîte de dialogue ci-contre s'affiche, cliquez sur la boîte de dialogue puis sur **Importer le fichier/Nikon Transfer 2**.

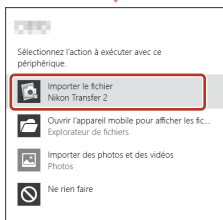

- **Lorsque vous utilisez OS X ou macOS**

Si Nikon Transfer 2 ne démarre pas automatiquement, lancez l'application **Transfert d'images** qui est livrée avec Mac pendant que l'appareil photo et l'ordinateur sont connectés, puis sélectionnez Nikon Transfer 2 comme application par défaut à ouvrir lorsque l'appareil photo est connecté à votre ordinateur.

Si la carte mémoire contient un grand nombre d'images, l'activation de Nikon Transfer 2 peut prendre du temps. Patientez jusqu'à ce que Nikon Transfer 2 démarre.

## ✓ **Remarques concernant la connexion du câble USB**

Le fonctionnement n'est pas garanti si l'appareil photo est connecté à l'ordinateur via un concentrateur USB.

## 📎 **Utilisation de ViewNX-i**

Consultez l'aide en ligne pour plus d'informations.



## 2 Une fois que Nikon Transfer 2 a démarré, cliquez sur **Démarrer le transfert**.

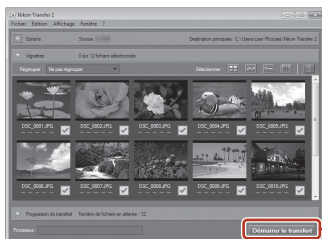

- Le transfert d'images commence. Lorsque le transfert d'images est terminé, ViewNX-i démarre et les images transférées sont affichées.

## 3 Coupez la connexion.

- Si vous utilisez un lecteur de carte ou un logement pour carte, choisissez l'option appropriée dans le système d'exploitation de l'ordinateur pour éjecter le disque amovible correspondant à la carte mémoire, puis retirez la carte du lecteur ou du logement.
- Si l'appareil photo est connecté à l'ordinateur, mettez l'appareil photo hors tension, puis débranchez le câble USB.

### **Capture NX-D**

Utilisez le logiciel Capture NX-D de Nikon pour affiner vos photos ou modifier les réglages des images RAW et les enregistrer dans d'autres formats. Vous pouvez télécharger Capture NX-D depuis le site :

<http://nikonimglib.com/ncnxd/>









# Utilisation du menu

Opérations de menu .....	116
Listes de menus.....	119
Menu Prise de vue (options de prise de vue courantes) .....	123
Menu Prise de vue (mode <b>P</b> , <b>S</b> , <b>A</b> ou <b>M</b> ).....	126
Menu Vidéo .....	150
Menu Visualisation.....	156
Menu Réseau.....	160
Menu configuration.....	162



# Opérations de menu

Vous pouvez définir les menus suivants en appuyant sur la commande **MENU** (menu).

-  Menu Prise de vue<sup>1,2</sup>
-  Menu Vidéo<sup>1</sup>
-  Menu Visualisation<sup>3</sup>
-  Menu Réseau
-  Menu configuration

<sup>1</sup> Appuyez sur la commande **MENU** lorsque l'écran de prise de vue s'affiche.

<sup>2</sup> Les icônes de menu et les options de réglages disponibles varient selon le mode de prise de vue.

<sup>3</sup> Appuyez sur la commande **MENU** lorsque l'écran de visualisation s'affiche.

## 1 Appuyez sur la commande **MENU** (menu).

- Le menu s'affiche.

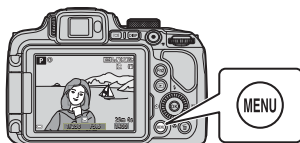

## 2 Appuyez sur le sélecteur multidirectionnel ◀.

- L'icône de menu actuelle s'affiche en jaune.

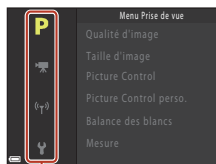

Icônes de menu

## 3 Sélectionnez une icône de menu puis appuyez sur **OK**.

- Vous pouvez sélectionner les options de menu.

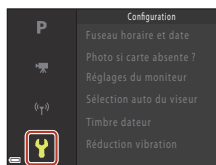

## 4 Sélectionnez une option de menu et appuyez sur **OK**.

- Certaines options de menu ne peuvent pas être réglées selon le mode de prise de vue actuel ou l'état de l'appareil photo.
- Vous pouvez également sélectionner des éléments en tournant le sélecteur multidirectionnel.

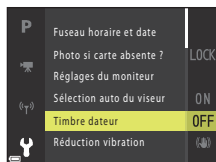

## 5 Sélectionnez un réglage et appuyez sur **OK**.

- Le réglage sélectionné est appliqué.
- Lorsque vous avez terminé d'utiliser le menu, appuyez sur la commande **MENU**.
- Lorsqu'un menu s'affiche, vous pouvez passer en mode de prise de vue en appuyant sur le déclencheur ou sur **(P/A)**.

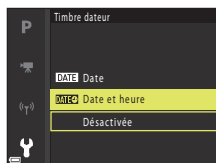

## Utilisation des commandes **Fn1 (fonction 1)/Fn2 (fonction 2)**

Si vous appuyez sur la commande **Fn1** ou la commande **Fn2** en mode **P**, **S**, **A**, **M** ou **U**, vous pouvez configurer rapidement les options de menu pré-enregistrées (le réglage par défaut est **Rafale**). Pour configurer une option de menu différente, sélectionnez **Fn** **Commande Fn** et sélectionnez l'option de menu souhaitée.

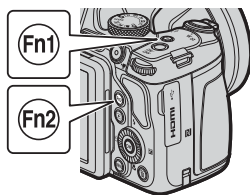

## Écran de sélection des images

Lorsqu'un écran de sélection des images tel que celui affiché à droite apparaît lorsque vous utilisez le menu de l'appareil photo, suivez les procédures ci-dessous pour sélectionner les images.

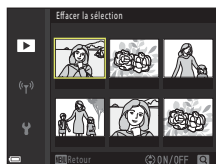

### 1 Utilisez les touches ◀▶ du sélecteur multidirectionnel ou tournez-le pour sélectionner l'image souhaitée.

- Positionnez la commande de zoom (📖) sur **T** (📷) pour passer en mode de visualisation plein écran, ou sur **W** (📷) pour passer au mode de visualisation par planche d'images.
- Une seule image peut être sélectionnée pour **Rotation image** et **Choix image représent.**. Passez à l'étape 3.



### 2 Utilisez ▲▼ pour sélectionner ON ou OFF.

- Lorsque l'option **ON** est sélectionnée, une icône s'affiche sous l'image choisie. Répétez les étapes 1 et 2 pour sélectionner d'autres images.



### 3 Appuyez sur **OK** pour appliquer la sélection d'images.

- Lorsque la boîte de dialogue de confirmation s'affiche, suivez les instructions à l'écran.



## Listes de menus

### Menu Prise de vue

Entrez en mode de prise de vue → commande MENU

#### Options courantes

Option	Réglage par défaut	
Qualité d'image*	<b>Normal</b>	123
Taille d'image*	<b>20M 5184×3888</b>	125

\* Vous pouvez également configurer l'option en appuyant sur la commande **Fn1** (fonction 1) ou la commande **Fn2** (fonction 2) (117).

#### Pour les modes P, S, A, M et U

Option	Réglage par défaut	
Picture Control*	<b>Standard</b>	126
Picture Control perso.	–	130
Balance des blancs*	<b>Automatique (normale)</b>	131
Mesure*	<b>Matricielle</b>	134
Rafale*	<b>Vue par vue</b>	135
Sensibilité*	<b>Automatique</b>	139
Bracketing de l'exposition	<b>Désactivé</b>	140
Mode de zones AF*	<b>AF sur le sujet principal</b>	141
Mode autofocus	<b>Pré-mise au point</b>	144
Intensité de l'éclair	<b>0.0</b>	144
Filtre antibruit	<b>Normal</b>	145
D-Lighting actif	<b>Désactivé</b>	145
Surimpression	<ul style="list-style-type: none"><li>• Mode de surimpression : <b>Désactivé</b></li><li>• Gain automatique : <b>Activé</b></li></ul>	146
Enreg. régl. utilisateur	–	59
Réinit. régl. utilisateur	–	59





Option	Réglage par défaut	
Sélection focales fixes	<b>Désactivé</b>	148
Position de zoom initiale	<b>24 mm</b>	149
Aperçu de l'exposition M	<b>Désactivé</b>	149

\* Vous pouvez également configurer l'option en appuyant sur la commande **Fn1** (fonction 1) ou la commande **Fn2** (fonction 2) (117).

## Menu Vidéo

Entrez en mode de prise de vue → commande MENU → icône de menu   
→ commande 

Option	Réglage par défaut	
Options vidéo	 <b>1080/30p</b> ou  <b>1080/25p</b>	150
Mode autofocus	<b>AF ponctuel</b>	153
VR électronique	<b>Activé</b>	154
Réduction bruit du vent	<b>Désactivée</b>	154
Microphone selon zoom	<b>Activé</b>	155
Cadence de prise de vue	–	155

## Menu Visualisation

Appuyez sur la commande  (mode de visualisation) → commande MENU

Option	
Marquer pour le transfert <sup>1</sup>	156
Retouche rapide <sup>2</sup>	89
D-Lighting <sup>2</sup>	89
Maquillage <sup>2</sup>	90
Filtres <sup>2</sup>	91
Diaporama	157



Option	
Protéger <sup>1</sup>	158
Rotation image <sup>1</sup>	158
Mini-photo <sup>2</sup>	92
Options affich. séquence	159
Choix image représent. <sup>1</sup>	159

<sup>1</sup> Sélectionnez une image sur l'écran de sélection des images. Reportez-vous à « Écran de sélection des images » ( 118) pour plus d'informations.

<sup>2</sup> Les images éditées sont enregistrées dans des fichiers distincts. Certaines images risquent de ne pas être éditées.

## Menu Réseau

Appuyez sur la commande **MENU** → icône de menu  → 

Option	
Mode avion	160
Conn. au périph. mobile	160
Options d'envoi auto.	160
Wi-Fi	160
Bluetooth	161
Rétablir régl. par défaut	161



## Menu configuration

Appuyez sur la commande MENU → icône de menu  → 

Option	
Fuseau horaire et date	162
Photo si carte absente ?	164
Réglages du moniteur	165
Sélection auto du viseur	166
Timbre dateur	166
Réduction vibration*	167
Assistance AF	168
Zoom numérique	168
Commande zoom latérale	169
Réglages du son	169
Extinction auto	170
Formatage de la carte	170
Langue/Language	170
Charge par ordinateur	171
Légende des images	172
Informations de copyright	173
Données de position	174
Permuter Av/Tv	174
Réinitialiser n° fichier	175
Mise en relief	176
Réinitialisation	176
Version firmware	176

\* Vous pouvez également configurer l'option en appuyant sur la commande **Fn1** (fonction 1) ou la commande **Fn2** (fonction 2) ( 117).





# Menu Prise de vue (options de prise de vue courantes)

## Qualité d'image

Entrez en mode de prise de vue\* → commande MENU → icône de menu du mode de prise de vue → Qualité d'image → commande 

\* La qualité d'image peut être réglée dans n'importe quel mode de prise de vue. Le réglage est appliqué à d'autres modes de prise de vue également (sauf le mode de prise de vue **U** et le mode Scène **Panoramique simplifié**).

Définissez la qualité d'image (taux de compression) utilisé lorsque vous enregistrez des images.

Plus les taux de compression sont faibles, meilleures sont les qualités d'image, mais le nombre d'images pouvant être enregistrées est réduit.

Option	Description
<b>FINE</b> Fine	Image de qualité supérieure à <b>Normal</b> . Taux de compression de 1:4 environ
<b>NORM</b> Normal (réglage par défaut)	Qualité d'image normale, adaptée à la plupart des applications. Taux de compression de 1:8 environ
<b>RAW</b> RAW	Les données au format RAW du capteur d'image sont enregistrées sans traitement supplémentaire. Vous pouvez utiliser un ordinateur pour modifier les réglages qui ont été configurés pendant la prise de vue, par exemple la balance des blancs et le contraste. • <b>Taille d'image</b> est fixé sur  <b>5184x3888</b> Format de fichier : RAW (NRW), le format spécifique du Nikon
<b>RAW-F</b> RAW + Fine	Deux images sont enregistrées, une image RAW et une image JPEG de qualité fine.
<b>RAW-N</b> RAW + Normal	Deux images sont enregistrées, une image RAW et une image JPEG de qualité normale.

### Remarques concernant la qualité d'image



- Les images RAW ne peuvent pas être capturées dans les modes de prise de vue suivants :
  - Modes Scène
  - Mode Paysage de nuit
  - Mode Paysage/Portrait de nuit
  - Mode Paysage
  - Mode Créativité

Si vous modifiez le mode de prise de vue sur l'un des modes de prise de vue ci-dessus lorsqu'une qualité d'image RAW a été sélectionnée, la qualité d'image change sur **Fine** ou **Normal**.

- Il se peut que cette fonction ne puisse pas être utilisée avec d'autres fonctions (80).



## Images RAW de cet appareil photo

- Les images RAW ne peuvent pas être traitées sur cet appareil photo.
- ViewNX-i (112) doit être installé sur l'ordinateur pour que vous puissiez afficher des images RAW sur l'ordinateur.
- Les images RAW ne peuvent pas être éditées ou imprimées directement. Vous pouvez ajuster les images ou traiter les images RAW si vous les transférez sur un ordinateur, puis que vous utilisez un logiciel tel que Capture NX-D (114).

## Enregistrement simultané d'images RAW et JPEG

- L'image RAW et l'image JPEG qui sont enregistrées en même temps portent le même numéro de fichier, mais avec leur extension propre, « .NRW » et « .JPG » (199).
- Lors de la visualisation sur l'appareil photo, seule l'image JPEG s'affiche.
- Notez que, lors de la suppression de l'image JPEG, l'image RAW qui a été enregistrée en même temps est également supprimée.

## Nombre d'images pouvant être enregistrées

- Le nombre approximatif d'images pouvant être enregistrées apparaît sur l'écran lors de la prise de vue (21).
- Notez qu'en raison de la compression JPEG, le nombre d'images pouvant être enregistrées peut varier de façon importante selon le contenu de l'image, même lorsque vous utilisez des cartes mémoire de même capacité et les mêmes réglages de qualité d'image et de taille d'image. De plus, le nombre d'images pouvant être enregistrées peut varier selon la marque de la carte mémoire.
- Si le nombre de vues restantes est de 10 000 ou plus, l'affichage indique « 9999 ».









## Taille d'image

Entrez en mode de prise de vue\* → commande MENU → icône de menu du mode de prise de vue → Taille d'image → commande 

\* La taille d'image peut être réglée dans n'importe quel mode de prise de vue. Le réglage est également appliqué aux autres modes de prise de vue (à l'exception du mode de prise de vue **U**, du mode Scène **Panoramique simplifié** et de **Vidéo Super accéléré**).

Définissez la taille d'image (nombre de pixels) utilisée lorsque vous enregistrez des images JPEG.

Plus l'image est grande, plus grande sera la taille à laquelle elle pourra être imprimée, mais le nombre d'images pouvant être enregistrées est réduit.

Option*	Format (horizontal sur vertical)
 5184×3888 (réglage par défaut)	4:3
 3264×2448	4:3
 2272×1704	4:3
 1600×1200	4:3
 5184×2920	16:9
 5184×3456	3:2
 3888×3888	1:1

\* Les valeurs numériques indiquent le nombre de pixels capturés.  
Exemple :  **5184×3888** = environ 20 mégapixels, 5184 × 3888 pixels

### Remarques concernant l'impression des images au format 1:1

Modifiez le réglage de l'imprimante sur « Marge » lors de l'impression des images au format 1:1. Certaines imprimantes ne sont pas capables d'imprimer des images au format 1:1.

### Remarques concernant la taille d'image

Il se peut que cette fonction ne puisse pas être utilisée avec d'autres fonctions (80).









## Menu Prise de vue (mode P, S, A ou M)

- Reportez-vous à « Mode **U** (Réglages utilisateur) » (📖58) pour plus d'informations sur **Enreg. régl. utilisateur** et **Réinit. régl. utilisateur**.

### Picture Control (Picture Control du COOLPIX)

Positionnez le sélecteur de mode sur **P, S, A, M** ou **U** → commande **MENU** → **P, S, A, M** ou icône de menu **U** → Picture Control → commande **OK**

Changez les paramètres d'enregistrement des images selon les conditions de prise de vue ou vos préférences. La netteté, le contraste et la saturation peuvent être réglés avec précision.

Option	Description
 <b>Standard (réglage par défaut)</b>	Traitement standard pour des résultats équilibrés. Recommandé dans la plupart des situations.
 <b>Neutre</b>	Traitement minimal pour des résultats naturels. Sélectionnez cette option pour des images qui seront traitées ou retouchées par la suite.
 <b>Vif</b>	Produit des images aux couleurs vives de qualité « impression ». Sélectionnez cette option pour des images avec des couleurs primaires éclatantes telles que le bleu, le rouge et le vert.
 <b>Monochrome</b>	Permet de prendre des photos monochromes en noir et blanc ou en sépia.
 <b>Personnalisé 1*</b>	Permet de modifier le réglage <b>Personnalisé 1</b> de la fonction Picture Control perso. du COOLPIX.
 <b>Personnalisé 2*</b>	Permet de modifier le réglage <b>Personnalisé 2</b> de la fonction Picture Control perso. du COOLPIX.

\* S'affiche uniquement lorsque le réglage personnalisé dans la fonction **Picture Control perso.** (📖130) a été enregistré.

#### **Remarque sur la fonction Picture Control du COOLPIX**

- La fonction Picture Control du COOLPIX de cet appareil photo ne peut pas être utilisée avec d'autres marques d'appareil photos, la fonction Picture Control de logiciels tels que Capture NX-D, Picture Control Utility 2, etc.
- Il se peut que cette fonction ne puisse pas être utilisée avec d'autres fonctions (📖80).



## Personnalisation des réglages existants de la fonction Picture Control du COOLPIX : réglage rapide et réglage manuel

La fonction Picture Control du COOLPIX peut être personnalisée via « Réglage rapide » pour une modification équilibrée de la netteté, du contraste, de la saturation et d'autres options d'édition d'image, ou via un « réglage manuel » pour une modification plus précise de chaque option.

**1** Utilisez les touches ▲▼ du sélecteur multidirectionnel pour sélectionner le type souhaité de Picture Control du COOLPIX et appuyez sur OK.

- Vous pouvez également sélectionner des éléments en tournant le sélecteur multidirectionnel.

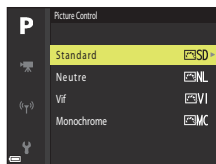

**2** Utilisez ▲▼ pour mettre en surbrillance l'option souhaitée (📖128) et utilisez ◀▶ pour sélectionner une valeur.

- Appuyez sur OK pour définir la valeur.
- Pour rétablir les valeurs par défaut, sélectionnez **Réinitialiser**, puis appuyez sur OK.



## Types de réglage rapide et réglage manuel

Option	Description
Réglage rapide <sup>1</sup>	<p>Permet de régler automatiquement la netteté, le contraste et la saturation.</p> <p>Réglez vers le côté « - » pour réduire l'effet du réglage Picture Control du COOLPIX sélectionné, et vers le côté « + » pour l'augmenter.</p> <ul style="list-style-type: none"> <li>• Réglage par défaut : <b>0</b></li> </ul>
Netteté	<p>Permet de choisir à quel point la netteté des contours est accentuée lors de la prise de vue.</p> <p>Plus la valeur est élevée, plus l'image est nette. Inversement, plus la valeur est faible, plus l'image présente des contours adoucis.</p> <p>Sélectionnez <b>A</b> (auto) pour un réglage automatique.</p> <ul style="list-style-type: none"> <li>• Réglage par défaut : <b>3</b> pour <b>Standard</b> ou <b>Monochrome</b>, <b>2</b> pour <b>Neutre</b> et <b>4</b> pour <b>Vif</b></li> </ul>
Contraste	<p>Permet de régler le contraste.</p> <p>Réglez vers le côté « - » pour une image à l'aspect adouci, et réglez vers le côté « + » pour une image à l'aspect plus net. Sélectionnez des paramètres faibles pour empêcher la perte de détails dans les hautes lumières des portraits en plein soleil et des paramètres élevés pour préserver les détails dans des paysages brumeux et d'autres sujets à faible contraste.</p> <p>Sélectionnez <b>A</b> (auto) pour un réglage automatique.</p> <ul style="list-style-type: none"> <li>• Réglage par défaut : <b>0</b></li> </ul>
Saturation <sup>2</sup>	<p>Permet de régler l'éclat des couleurs.</p> <p>Si vous effectuez le réglage vers le côté « - », vous diminuez l'éclat des couleurs, et si vous effectuez le réglage vers le côté « + », vous augmentez l'éclat des couleurs.</p> <p>Sélectionnez <b>A</b> (auto) pour un réglage automatique.</p> <ul style="list-style-type: none"> <li>• Réglage par défaut : <b>0</b></li> </ul>
Filtres <sup>3</sup>	<p>Permet de simuler l'effet de filtres couleur sur les photographies monochromes.</p> <ul style="list-style-type: none"> <li>• <b>OFF</b> : les filtres ne sont pas utilisés.</li> <li>• <b>Y</b> (jaune), <b>O</b> (orange), <b>R</b> (rouge) : Permettent d'améliorer le contraste. Vous pouvez les utiliser pour réduire la luminosité du ciel dans des photos de paysage. Le contraste est renforcé dans l'ordre <b>Y</b> → <b>O</b> → <b>R</b>.</li> <li>• <b>G</b> (vert) : Permet d'adoucir les tons chair et la couleur des traits, par exemple les lèvres. Convient aux portraits.</li> <li>• Réglage par défaut : <b>OFF</b></li> </ul>



Option	Description
Virage <sup>3</sup>	Permet de contrôler le ton utilisé sur les photos monochromes entre <b>B&amp;W</b> (noir et blanc), <b>Sépia</b> et <b>Cyanotype</b> (monochrome teinté bleu). Appuyez sur la commande ▼ du sélecteur multidirectionnel lorsque l'option <b>Sépia</b> ou <b>Cyanotype</b> est sélectionnée pour sélectionner un niveau de saturation. Appuyez sur ◀▶ pour régler la saturation. <ul style="list-style-type: none"> <li>• Réglage par défaut : <b>B&amp;W</b> (noir et blanc)</li> </ul>

<sup>1</sup> Le réglage rapide n'est pas disponible dans les modes **Neutre**, **Monochrome**, **Personnalisé 1** et **Personnalisé 2**. Les valeurs définies manuellement sont désactivées si le réglage rapide est utilisé après le réglage manuel.

<sup>2</sup> Ne s'affiche pas pour **Monochrome**.

<sup>3</sup> S'affiche uniquement pour **Monochrome**.

### ✓ Remarques concernant la fonction Netteté

Les effets de l'option **Netteté** ne peuvent pas être prévisualisés sur l'écran lors de la prise de vue. Pour vérifier les résultats, passez en mode de visualisation.

### ✓ Remarques concernant le Contraste, la Saturation et le mode A (auto)

Les résultats en termes de contraste et de saturation varient selon l'exposition et la position et la taille du sujet dans la vue.



## Picture Control perso. (Fonction Picture Control perso. du COOLPIX)

Positionnez le sélecteur de mode sur **P, S, A, M** ou **U** → commande MENU → **P, S, A, M** ou icône de menu **U** → Picture Control perso. → commande **OK**

Personnalisez les réglages de Picture Control du COOLPIX (📖127) et enregistrez-les dans **Personnalisé 1** ou **Personnalisé 2** de **Picture Control**.

**1** Utilisez les touches ▲▼ du sélecteur multidirectionnel pour sélectionner **Modifier et enregistrer** et appuyez sur **OK**.

- Sélectionnez **Supprimer** pour supprimer un Picture Control perso. du COOLPIX enregistré.



**2** Sélectionnez la fonction originale Picture Control du COOLPIX (📖126) à modifier, puis appuyez sur **OK**.

**3** Utilisez ▲▼ pour mettre en surbrillance l'option souhaitée et utilisez ◀▶ pour sélectionner une valeur (📖127).

- Les options disponibles sont les mêmes que pour le réglage Picture Control du COOLPIX.
- Appuyez sur **OK** lorsque le réglage est terminé.
- Pour rétablir les valeurs par défaut, sélectionnez **Réinitialiser**, puis appuyez sur **OK**.

**4** Sélectionnez la destination d'enregistrement, puis appuyez sur **OK**.

- **Personnalisé 1** ou **Personnalisé 2** dans **Picture Control** ou **Picture Control perso.**
- Pour modifier les valeurs réglées, sélectionnez **Personnalisé 1** ou **Personnalisé 2** dans **Picture Control** ou **Picture Control perso.**

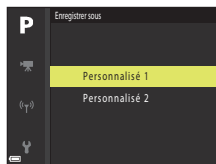









## Balance des blancs (réglage des teintes)

Positionnez le sélecteur de mode sur **P, S, A, M** ou **U** → commande MENU → **P, S, A, M** ou icône de menu **U** → Balance des blancs → commande 

Réglez la balance des blancs en fonction de la source de lumière ou des conditions météorologiques de façon à ce que les couleurs des images correspondent à ce que vous voyez avec vos yeux.

Option	Description
<b>AUTO1</b> Automatique (normale) (réglage par défaut)	La balance des blancs est réglée automatiquement. Lorsque l'option <b>Auto (lumière chaude)</b> est sélectionnée, les images sont conservées avec des couleurs chaudes si elles sont prises sous un éclairage artificiel. Lorsque vous utilisez le flash, la balance des blancs est réglée en fonction de l'éclairage du flash.
<b>AUTO2</b> Auto (lumière chaude)	
<b>PRE</b> Préréglage manuel	À utiliser lorsque les résultats escomptés ne sont pas obtenus avec <b>Automatique (normale)</b> , <b>Auto (lumière chaude)</b> , <b>Incandescent</b> , etc. (📖133).
 Ensoleillé*	À utiliser sous la lumière directe du soleil.
 Incandescent*	À utiliser en cas d'éclairage incandescent.
 Fluorescent	À utiliser avec la plupart des éclairages fluorescents. Choisissez l'une des options <b>1</b> (fluorescent blanc froid), <b>2</b> (fluorescent blanc lumière du jour) et <b>3</b> (fluorescent ensoleillé).
 Nuageux*	À utiliser sous un ciel nuageux.
 Flash*	À utiliser avec le flash.
 Choisir temp. couleur	À utiliser pour spécifier directement la température de couleur (📖132).

\* Des réglages fins en sept incréments sont disponibles. Appliquez une correction positive (+) pour renforcer la teinte bleue et négative (-) pour renforcer la teinte rouge.

### Remarques concernant la balance des blancs

- Refermez le flash lorsque la balance des blancs est définie sur un réglage autre que **Automatique (normale)**, **Auto (lumière chaude)** ou **Flash** (📖23).
- Il se peut que cette fonction ne puisse pas être utilisée avec d'autres fonctions (📖80).



## Température de couleur

La température de couleur est une mesure objective des couleurs des sources lumineuses exprimées dans l'unité de température absolue (K : Kelvin). Les sources lumineuses avec des températures de couleur inférieures semblent plus rouges, alors que les sources lumineuses avec des températures de couleur supérieures semblent plus bleues.

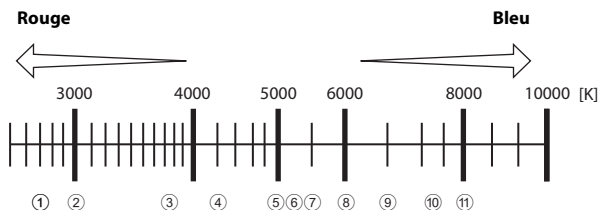

- |   |  |
|---|--|
| ① Lampes à vapeur de sodium : 2700K                         | ⑦ Flash : 5400K                                  |
| ② Fluorescentes blanches chaudes/<br>incandescentes : 3000K | ⑧ Nuageux : 6000K                                |
| ③ Fluorescentes blanches : 3700K                            | ⑨ Fluorescentes lumière diurne : 6500K           |
| ④ Fluorescentes blanches froides : 4200K                    | ⑩ Vapeur de mercure haute<br>température : 7200K |
| ⑤ Fluorescentes blanches diurnes : 5000K                    | ⑪ Ombre : 8000K                                  |
| ⑥ Lumière directe du soleil : 5200K                         |  |



## Utilisation de la fonction Pré-réglage manuel

Suivez les procédures ci-dessous pour mesurer la valeur de balance des blancs sous l'éclairage de la prise de vue.

**1** Placez un objet de référence neutre colorimétriquement (blanc ou gris) sous l'éclairage qui sera utilisé lors de la prise de vue.

**2** Utilisez les touches ▲▼ du sélecteur multidirectionnel pour sélectionner **Pré-réglage manuel** et appuyez sur **OK**.

- L'objectif s'ouvre à la position de zoom requise pour la mesure.

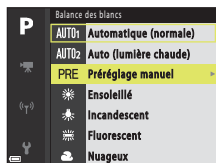

**3** Sélectionnez **Mesurer**.

- Pour appliquer la dernière valeur mesurée, sélectionnez **Annuler**.



**4** Cadrez l'objet de référence blanc ou gris dans la fenêtre de mesure, puis appuyez sur **OK** pour mesurer la valeur.

- Le déclenchement est effectué et la mesure est terminée (aucune image n'est enregistrée).

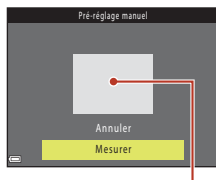

Fenêtre de mesure

### ✓ Remarques concernant la fonction Pré-réglage manuel

Une valeur de balance des blancs pour l'éclairage du flash ne peut pas être mesurée avec **Pré-réglage manuel**. Lors d'une prise de vue avec le flash, réglez l'option **Balance des blancs** sur **Automatique (normale)**, **Auto (lumière chaude)** ou **Flash**.







## Mesure

Positionnez le sélecteur de mode sur **P, S, A, M** ou **U** → commande **MENU** → **P, S, A, M** ou icône de menu **U** → Mesure → commande 

Le processus par lequel la luminosité du sujet est mesurée afin de déterminer l'exposition est appelé « mesure ».

Utilisez cette option pour définir la méthode de mesure de l'exposition de l'appareil photo.

Option	Description
 <b>Matricielle</b> (réglage par défaut)	L'appareil photo utilise une zone large de l'écran pour la mesure. Il est recommandé pour la prise de vue classique.
 <b>Pondérée centrale</b>	L'appareil photo mesure toute la vue, mais affecte la plus grande pondération au sujet au centre de la vue. Cette mesure est traditionnellement utilisée pour les portraits ; elle préserve les détails d'arrière-plan tout en laissant les conditions d'éclairage au centre de la vue déterminer l'exposition.*
 <b>Spot</b>	L'appareil photo mesure la zone déterminée par le cercle au centre de la vue. Cette option peut être définie lorsque le sujet est plus clair ou plus sombre que l'arrière-plan. Assurez-vous que le sujet se trouve dans la zone délimitée par le cercle lors d'une prise de vue.*

\* Pour définir la mise au point et l'exposition pour des sujets décentrés, réglez le **Mode de zones AF** sur manuel et définissez la zone de mise au point au centre de la vue, puis utilisez la mémorisation de la mise au point (77).

### Remarques concernant l'option Mesure

- Lorsque le zoom numérique est activé, l'option **Pondérée centrale** ou **Spot** est sélectionnée selon le facteur de zoom.
- Il se peut que cette fonction ne puisse pas être utilisée avec d'autres fonctions (80).









### Affichage sur l'écran de prise de vue

Lorsque l'option **Pondérée centrale** ou **Spot** est sélectionnée, le guide de plage de mesure (10) est affiché (sauf lorsque le zoom numérique est utilisé).



## Prise de vue en rafale

Positionnez le sélecteur de mode sur **P, S, A, M** ou **U** → commande **MENU** → **P, S, A, M** ou icône de menu **U** → Rafale → commande **OK**

Option	Description
 Vue par vue (réglage par défaut)	Une image est prise chaque fois que vous appuyez sur le déclencheur.
 Rafale H	Lorsque vous appuyez sur le déclencheur jusqu'en fin de course, les images sont prises en rafale. <ul style="list-style-type: none"> <li>• L'appareil photo peut prendre jusqu'à 5 images environ en rafale à une cadence d'environ 5 vps.</li> </ul>
 Rafale L	Lorsque vous appuyez sur le déclencheur jusqu'en fin de course, les images sont prises en rafale. <ul style="list-style-type: none"> <li>• L'appareil photo peut prendre jusqu'à 200 images environ en rafale à une cadence d'environ 2 vps.</li> </ul>
 Mémoire prédéclench.	Lorsque vous appuyez sur le déclencheur à mi-course, la prise de vue avec la mémoire de prédéclenchement commence. Lorsque vous appuyez sur le déclencheur jusqu'en fin de course, l'appareil photo enregistre l'image actuelle ainsi que les images prises immédiatement avant que vous appuyiez sur le bouton (📖136). La prise de vue avec la mémoire de prédéclenchement permet de prendre des moments parfaits. <ul style="list-style-type: none"> <li>• L'appareil photo peut prendre jusqu'à 20 images environ en rafale à une cadence d'environ 15 vps (y compris 5 images au maximum capturées dans la mémoire de prédéclenchement).</li> <li>• La qualité d'image est fixée sur <b>Normal</b> et la taille d'image est fixée sur  (1280 × 960 pixels).</li> </ul>
 Rafale H : 120 vps	Chaque fois que le déclencheur est enfoncé jusqu'en fin de course, les images sont prises en rafale à haute vitesse. <ul style="list-style-type: none"> <li>• L'appareil photo peut prendre jusqu'à 60 images environ en rafale à une cadence d'environ 120 vps.</li> <li>• La taille d'image est fixée sur <b>VGA</b> (640 × 480 pixels).</li> </ul>
 Rafale H : 60 vps	Chaque fois que le déclencheur est enfoncé jusqu'en fin de course, les images sont prises en rafale à haute vitesse. <ul style="list-style-type: none"> <li>• L'appareil photo peut prendre jusqu'à 60 images environ en rafale à une cadence d'environ 60 vps.</li> <li>• La taille d'image est fixée sur  (1920 × 1080 pixels).</li> </ul>
 Intervallomètre	L'appareil photo prend automatiquement des images fixes en continu aux intervalles spécifiés (📖137).



## ✓ Remarques concernant la prise de vue en rafale

- La mise au point, l'exposition et la balance des blancs sont mémorisées avec les valeurs de la première image de chaque série.
- L'enregistrement des images peut prendre un certain temps après la prise de vue.
- Lorsque la sensibilité augmente, du bruit peut apparaître sur les images capturées.
- La cadence de prise de vue peut ralentir en fonction de la qualité d'image, de la taille d'image, du type de carte mémoire ou des conditions de prise de vue (par exemple si vous enregistrez des images RAW).
- Lorsque vous utilisez l'option **Rafale H : 120 vps** ou **Rafale H : 60 vps**, des bandes ou des variations de luminosité ou des teintes peuvent apparaître sur les images qui ont été enregistrées sous un éclairage qui clignote rapidement à un rythme élevé, comme les éclairages fluorescents, à vapeur de mercure ou à vapeur de sodium.
- Il se peut que cette fonction ne puisse pas être utilisée avec d'autres fonctions (📖80).

## 📎 Mémoire prédéclench.

Lorsque vous appuyez sur le déclencheur à mi-course ou jusqu'en fin de course, les images sont enregistrées comme indiqué ci-dessous.

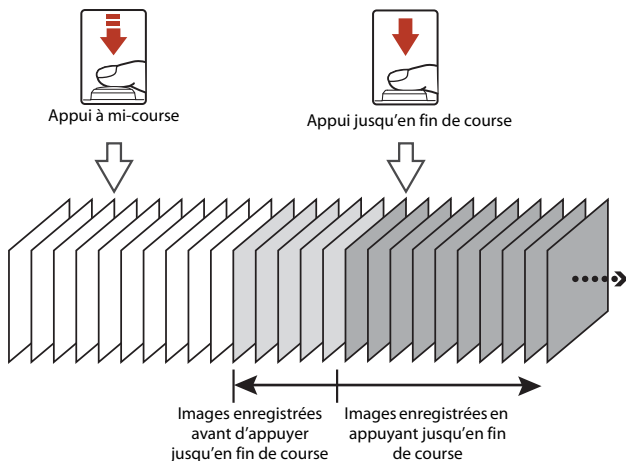

- L'icône de mémoire de prédéclenchement (📎) sur le moniteur apparaît en vert lorsque vous appuyez sur le déclencheur à mi-course.



## Intervallomètre

Positionnez le sélecteur de mode sur **P, S, A, M** ou **U** → commande **MENU** → **P, S, A, M** ou icône de menu **U** → Rafale → commande **OK**

- 1 Utilisez les touches ▲▼ du sélecteur multidirectionnel pour sélectionner **Intervallomètre**, et appuyez sur **OK**.

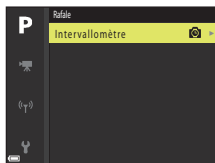

- 2 Définissez l'intervalle souhaité entre chaque vue.
  - Utilisez ◀▶ pour sélectionner un élément, et utilisez ▲▼ pour régler l'heure.
  - Une fois les réglages terminés, appuyez sur **OK**.



- 3 Appuyez sur la commande **MENU** (menu) pour afficher l'écran de prise de vue.

- 4 Appuyez sur le déclencheur pour prendre la première photo.

- Le déclenchement s'effectue automatiquement à l'intervalle spécifié pour prendre la seconde image et les images suivantes.
- L'écran s'éteint et le témoin de mise sous tension clignote pendant les intervalles entre les vues.

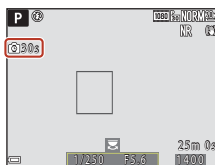

- 5 Lorsque vous avez pris le nombre d'images souhaité, appuyez sur le déclencheur.

- La prise de vue se termine.
- La prise de vue se termine automatiquement lorsque la carte mémoire est saturée.



## Remarques concernant l'intervalloètre

- Pour éviter que l'appareil photo ne s'éteigne de manière inattendue lors de la prise de vue, utilisez un accumulateur suffisamment chargé.
- Si vous utilisez l'adaptateur secteur EH-67A (disponible séparément ;  200), vous pouvez alimenter cet appareil photo directement sur le secteur. N'utilisez en aucun cas un adaptateur secteur autre que l'EH-67A. Le non-respect de cette consigne de sécurité pourrait entraîner une surchauffe et endommager l'appareil photo.
- Veillez à ne pas déplacer le sélecteur de mode sur un autre réglage lors de la prise de vue en mode Intervalloètre.
- Si la vitesse d'obturation est lente et que l'enregistrement d'une image prend du temps par rapport à l'intervalle spécifié, il se peut que certaines vues pendant la prise de vue en mode Intervalloètre soient annulées.





## Sensibilité

Positionnez le sélecteur de mode sur **P, S, A, M** ou **U** → commande **MENU** → **P, S, A, M** ou icône de menu **U** → Sensibilité → commande **OK**

Une sensibilité supérieure vous permet de prendre des photos de sujets plus sombres. De plus, même avec des sujets de même luminosité, vous pouvez prendre des images à des vitesses d'obturation plus rapides, et vous pouvez réduire l'effet de flou dû au bougé d'appareil et au mouvement du sujet.

- Lorsque vous définissez une sensibilité supérieure, les images peuvent contenir du bruit.

Option	Description
Sensibilité	<ul style="list-style-type: none"><li>• <b>Automatique</b> (réglage par défaut) : La sensibilité est sélectionnée automatiquement dans la plage allant de 100 ISO à 1600 ISO.</li><li>• <b>Plage fixe auto</b> : La plage dans laquelle l'appareil photo règle automatiquement la sensibilité : <b>ISO AUTO 400 100 à 400 ISO</b> ou <b>ISO AUTO 800 100 à 800 ISO</b>.</li><li>• <b>100 à 3200</b> : La sensibilité est fixée sur la valeur spécifiée.</li></ul>
Vitesse d'obturation mini.	<p>Permet de définir la vitesse d'obturation à laquelle la sensibilité commence à être réglée automatiquement lorsque le mode de prise de vue est <b>P</b> ou <b>A</b>.</p> <p>Si l'exposition est insuffisante avec la vitesse d'obturation définie ici, la sensibilité est augmentée automatiquement pour obtenir une exposition optimale.</p> <ul style="list-style-type: none"><li>• Le réglage est activé lorsque la <b>Sensibilité</b> est définie sur <b>Automatique</b> ou <b>Plage fixe auto</b>.</li><li>• Si l'exposition reste insuffisante malgré l'augmentation de la sensibilité, la vitesse d'obturation est ralentie.</li><li>• Réglage par défaut : <b>Aucune</b></li></ul>

### ✓ Remarques concernant la sensibilité

- En mode **M** (manuel), lorsqu'elle est définie sur **Automatique, 100 à 400 ISO** ou **100 à 800 ISO**, la sensibilité est réglée sur ISO 100.
- Il se peut que cette fonction ne puisse pas être utilisée avec d'autres fonctions (📖80).

### 📌 Affichage de la sensibilité sur l'écran de prise de vue

- Lorsque l'option **Automatique** est sélectionnée, **ISO** s'affiche si la sensibilité augmente.
- Lorsque l'option **100 à 400 ISO** ou **100 à 800 ISO** est sélectionnée, la valeur maximale pour la sensibilité s'affiche.





## Bracketing de l'exposition

Positionnez le sélecteur de mode sur **P**, **S** ou **A** → commande MENU → icône de menu **P**, **S** ou **A** → Bracketing de l'exposition → 

Vous pouvez modifier automatiquement l'exposition (luminosité) lors de la prise de vue en rafale. Ceci est utile pour la prise de vue lorsqu'il est difficile de régler la luminosité de la photo.

Option	Description
Désactivé (réglage par défaut)	Le bracketing de l'exposition n'est pas effectué.
$\pm 0,3$	Lorsque vous appuyez sur le déclencheur jusqu'en fin de course, trois photos sont prises à la suite et l'appareil photo varie l'exposition de 0, -0,3, et +0,3 sur les photos.
$\pm 0,7$	Lorsque vous appuyez sur le déclencheur jusqu'en fin de course, trois photos sont prises à la suite et l'appareil photo varie l'exposition de 0, -0,7, et +0,7 sur les photos.
$\pm 1,0$	Lorsque vous appuyez sur le déclencheur jusqu'en fin de course, trois photos sont prises à la suite et l'appareil photo varie l'exposition de 0, -1,0, et +1,0 sur les photos.

### Remarques concernant le Bracketing de l'exposition





- **Bracketing de l'exposition** n'est pas disponible en mode **M** (manuel).
- Lorsque la correction de l'exposition () et  $\pm 0,3$ ,  $\pm 0,7$  ou  $\pm 1,0$  dans **Bracketing de l'exposition** sont définis simultanément, les valeurs de correction de l'exposition combinées sont appliquées.
- Il se peut que cette fonction ne puisse pas être utilisée avec d'autres fonctions ()



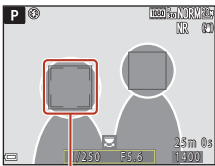

## Mode de zones AF

Positionnez le sélecteur de mode sur **P, S, A, M** ou **U** → commande **MENU** → **P, S, A, M** ou icône de menu **U** → Mode de zones AF → commande **OK**

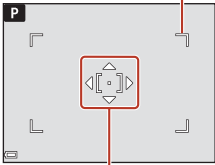
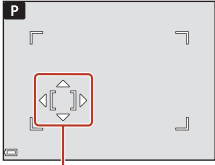
Définissez la façon dont l'appareil photo sélectionne la zone de mise au point pour l'autofocus.

Option	Description
<p> <b>Priorité visage</b></p>	<p>Lorsque l'appareil photo détecte un visage humain, il effectue la mise au point dessus. Reportez-vous à « Utilisation de la détection des visages » (75) pour plus d'informations. Lorsque vous cadrez une composition ne contenant aucun sujet humain ni visage détecté, l'appareil photo sélectionne automatiquement les zones de mise au point (jusqu'à neuf) qui contiennent le sujet le plus proche.</p>  <p style="text-align: center;"><b>Zone de mise au point</b></p>
<p> <b>Manuel (ponctuel)</b></p> <p> <b>Manuel (normal)</b></p> <p> <b>Manuel (large)</b></p>	<p>Utilisez les touches ▲▼◀▶ du sélecteur multidirectionnel ou tournez-le pour déplacer la zone de mise au point à l'endroit souhaité. Pour utiliser le sélecteur multidirectionnel pour configurer le mode de flash ou d'autres réglages, appuyez sur <b>OK</b>. Pour revenir au déplacement de la zone de mise au point, appuyez de nouveau sur <b>OK</b>.</p> <p style="text-align: center;"><b>Zone sélectionnable</b></p>  <p style="text-align: center;"><b>Zone de mise au point (zone centrale)</b></p>  <p style="text-align: center;"><b>Zone sélectionnable (déplacée)</b></p>

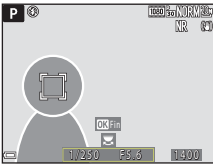

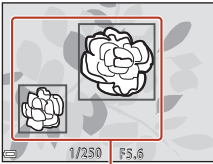
Option	Description
 Suivi du sujet	<p>Utilisez cette fonction pour prendre des photos de sujets en mouvement. Enregistrez le sujet sur lequel l'appareil photo effectue la mise au point. La zone de mise au point se déplace automatiquement pour suivre le sujet. Reportez-vous à « Utilisation de la fonction Suivi du sujet » (📖143) pour plus d'informations.</p> 
 AF sur le sujet principal (réglage par défaut)	<p>Lorsque l'appareil photo détecte le sujet principal, il effectue la mise au point sur ce dernier. Reportez-vous à « Utilisation de AF sur le sujet principal » (📖74).</p>  <p style="text-align: center;">Zones de mise au point</p>

### Remarques concernant le Mode de zones AF

- Lorsque le zoom numérique est activé, l'appareil photo effectue la mise au point sur la zone au centre de la vue, indépendamment du réglage **Mode de zones AF**.
- Il se peut que cette fonction ne puisse pas être utilisée avec d'autres fonctions (📖80).



## Utilisation de la fonction Suivi du sujet

Positionnez le sélecteur de mode sur **P**, **S**, **A**, **M** ou **U** → commande **MENU** → icône de menu **P**, **S**, **A**, **M** ou **U** → Mode de zones AF → **OK** →  Suivi du sujet → **OK** → commande **MENU**

### 1 Enregistrez un sujet.

- Alignez le sujet à suivre avec la bordure au centre du cadre et appuyez sur **OK**.
- Lorsque le sujet est enregistré, une bordure jaune (zone de mise au point) apparaît autour et l'appareil photo commence à le suivre.
- Si le sujet ne peut pas être enregistré, la bordure apparaît en rouge. Changez la composition et réessayez d'enregistrer le sujet.
- Pour annuler l'enregistrement du sujet, appuyez sur **OK**.
- Si l'appareil photo ne peut plus suivre le sujet enregistré, la zone de mise au point disparaît. Enregistrez de nouveau le sujet.

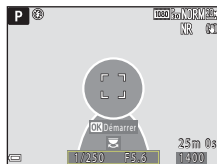

### 2 Appuyez sur le déclencheur jusqu'en fin de course pour prendre l'image.

- Si le déclencheur est enfoncé alors qu'aucune zone de mise au point n'est affichée, l'appareil photo effectue la mise au point sur le sujet au centre de la vue.

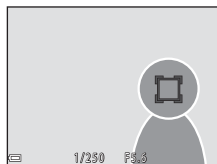

### ✓ Remarques concernant la fonction Suivi du sujet

- Si vous effectuez des opérations telles qu'un zoom alors que l'appareil photo effectue le suivi du sujet, l'enregistrement est annulé.
- Il se peut que le suivi du sujet ne soit pas possible dans certaines conditions de prise de vue.



## Mode autofocus

Positionnez le sélecteur de mode sur **P, S, A, M** ou **U** → commande MENU → **P, S, A, M** ou icône de menu **U** → Mode autofocus → commande 

Sélectionnez le mode de mise au point de l'appareil photo lors de la prise d'images fixes.

Option	Description
AF-S AF ponctuel	L'appareil photo n'effectue la mise au point que lorsque le déclencheur est enfoncé à mi-course.
AF-F AF permanent	L'appareil photo effectue toujours la mise au point sur le sujet même si le déclencheur n'est pas enfoncé à mi-course. Le son du mouvement de l'objectif est audible lorsque l'appareil photo effectue la mise au point.
PRE-AF Pré-mise au point (réglage par défaut)	Même si vous n'appuyez pas sur le déclencheur à mi-course, l'appareil photo effectue la mise au point lorsqu'il détecte un sujet en mouvement ou si la composition de l'image cadrée a largement changé.

### Remarques concernant le Mode Autofocus

Il se peut que cette fonction ne puisse pas être utilisée avec d'autres fonctions (80).

### Mode Autofocus pour l'enregistrement de vidéos

Le mode Autofocus pour l'enregistrement de vidéos peut être défini avec **Mode autofocus** (153) dans le menu Vidéo.

## Intensité de l'éclair

Positionnez le sélecteur de mode sur **P, S, A, M** ou **U** → commande MENU → **P, S, A, M** ou icône de menu **U** → Intensité de l'éclair → commande 

Réglez la puissance du flash.

Utilisez cette option lorsque le flash est trop puissant ou trop faible.

Option	Description
+0,3 à +2,0	La puissance du flash augmente de +0,3 à +2,0 IL, par incrément de 1/3 IL pour éclaircir le sujet principal.
0.0 (réglage par défaut)	La puissance du flash n'est pas réglée.
-0,3 à -2,0	La puissance du flash diminue de -0,3 à -2,0 IL, par incrément de 1/3 IL afin d'éviter les hautes lumières ou les reflets indésirables.



## Filtre antibruit

Positionnez le sélecteur de mode sur **P, S, A, M** ou **U** → commande **MENU** → **P, S, A, M** ou icône de menu **U** → Filtre antibruit → commande **OK**

Définissez l'ampleur de la fonction de réduction du bruit appliquée généralement lors de l'enregistrement des images.

Option	Description
<b>NR</b> Élevé	Permet d'appliquer une réduction du bruit à un niveau supérieur à l'ampleur standard.
<b>NR</b> Normal (réglage par défaut)	Permet d'appliquer une réduction du bruit à l'ampleur standard.
<b>NR</b> Faible	Permet d'appliquer une réduction du bruit à un niveau inférieur à l'ampleur standard.

## D-Lighting actif

Positionnez le sélecteur de mode sur **P, S, A, M** ou **U** → commande **MENU** → **P, S, A, M** ou icône de menu **U** → D-Lighting actif → commande **OK**

Les détails dans les hautes lumières et les zones d'ombre sont préservés, et le contraste naturel visible à l'œil nu est bien reproduit dans la photo prise. Ce mode est particulièrement efficace pour photographier des scènes à fort contraste, telles que des paysages extérieurs très lumineux depuis une pièce sombre, ou des sujets ombragés sur un bord de mer ensoleillé.

Option	Description
<b>H</b> Élevé <b>N</b> Normal <b>L</b> Faible	Permet de définir le niveau de l'effet.
<b>OFF</b> Désactivé (réglage par défaut)	La fonction D-Lighting actif n'est pas appliquée.

### Remarques concernant la fonction D-Lighting actif

- Un temps supplémentaire est nécessaire pour enregistrer des images après la prise de vue.
- Il se peut que cette fonction ne puisse pas être utilisée avec d'autres fonctions (📖80).

### D-Lighting actif et D-Lighting D-Lighting

- L'option **D-Lighting actif** permet de capturer des images tout en réduisant la perte de détails dans les hautes lumières et d'ajuster les tons lors de l'enregistrement des images.
- L'option **D-Lighting** (📖89) du menu Visualisation ajuste les tons des images enregistrées.



## Surimpression

Positionnez le sélecteur de mode sur **P, S, A, M** ou **U** → commande MENU → **P, S, A, M** ou icône de menu **U** → Surimpression → commande **OK**

L'appareil photo combine deux ou trois images et les enregistre en tant qu'image unique.

Option	Description
Mode de surimpression	Permet de prendre des images en mode de surimpression lorsque l'option est définie sur <b>Activé</b> . <ul style="list-style-type: none"><li>Les images individuelles sont enregistrées également.</li><li>Réglage par défaut : <b>Désactivé</b></li></ul>
Gain automatique	Permet de régler ou non automatiquement la luminosité de l'image lors de la combinaison d'images. <ul style="list-style-type: none"><li>Réglage par défaut : <b>Activé</b></li></ul>

### ✓ Remarques concernant la fonction Surimpression

- L'enregistrement des images peut prendre un certain temps.
- La surimpression se termine si la fonction Extinction auto (📖170) déclenche le mode Veille pendant la prise de vue. Lors de la prise de vue avec un long intervalle entre les prises, la définition d'une durée plus longue pour la fonction Extinction auto est recommandée.
- Il se peut que cette fonction ne puisse pas être utilisée avec d'autres fonctions (📖80).
- Lors de la prise de vue à une vitesse d'obturation lente en mode de surimpression, du bruit (points lumineux) peut apparaître sur les images enregistrées.

### Prise de vue avec la fonction Surimpression

Positionnez le sélecteur de mode sur **P, S, A, M** ou **U** → commande MENU → **P, S, A, M** ou icône de menu **U** → Surimpression → commande **OK**

- Utilisez les touches ▲▼ du sélecteur multidirectionnel pour sélectionner **Mode de surimpression**, puis appuyez sur **OK**.

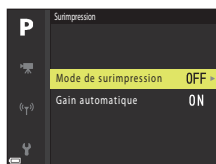



2 Sélectionnez **Activé**, puis appuyez sur **OK**.

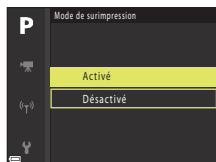

3 Appuyez sur la commande **MENU** (menu) pour afficher l'écran de prise de vue.

4 Appuyez sur le déclencheur pour prendre la première photo.



5 Appuyez sur le déclencheur pour prendre la deuxième photo.

- Cadrez la photo en regardant la première image affichée par transparence.
- Lorsque vous prenez la deuxième image, l'image combinée de la première et de la deuxième image est enregistrée, et s'affiche par transparence.
- Pour terminer la surimpression sur la deuxième image, définissez la **Mode de surimpression** sur **Désactivé** ou positionnez le sélecteur de mode sur un autre réglage que **P**, **S**, **A**, **M** ou **U**.

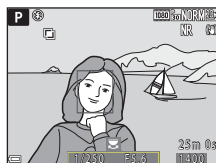

6 Appuyez sur le déclencheur pour prendre la troisième photo.

- L'image combinée de la première et de la troisième image est enregistrée et la surimpression se termine.
- La prise de la troisième image peut prendre un certain temps.



## Sélection focales fixes

Positionnez le sélecteur de mode sur **P, S, A, M** ou **U** → commande **MENU** → **P, S, A, M** ou icône de menu **U** → Sélection focales fixes → commande **OK**

Option	Description
Activé	<p>Lorsque vous tournez la commande de zoom, la focale (focale/angle de champ équivalent(e) dans le format 24 × 36 mm) passe aux positions sélectionnées en activant la case à cocher de cette option de menu.</p> <ul style="list-style-type: none"><li>• Choisissez la focale à l'aide du sélecteur multidirectionnel ▲▼, puis appuyez sur <b>OK</b> pour activer ou désactiver la case à cocher [▼].</li></ul> <p>Les réglages suivants sont disponibles : <b>24 mm, 28 mm, 35 mm, 50 mm, 85 mm, 105 mm, 135 mm, 200 mm, 300 mm, 400 mm, 500 mm, 600 mm, 800 mm, 1000 mm, 1200 mm</b> et <b>1440 mm</b>.</p> <ul style="list-style-type: none"><li>• Réglage par défaut : Activé [▼] pour toutes les cases à cocher</li><li>• Pour valider le réglage, appuyez sur la touche ► du sélecteur multidirectionnel.</li><li>• La focale définie dans la <b>Position de zoom initiale</b> est automatiquement activée [▼].</li><li>• La fonction Sélection focales fixes ne peut pas être utilisée avec la commande de zoom latérale.</li></ul>
Désactivé (réglage par défaut)	<p>Vous pouvez déplacer la focale sur une autre position, y compris sur des positions pouvant être définies avec <b>Activé</b>.</p>

### ☑ Remarques concernant le fonctionnement du zoom

- Lorsque plusieurs focales ont été définies, tournez la commande de zoom pour passer à la focale la plus proche définie avant l'opération. Pour passer à une focale différente, relâchez la commande de zoom puis tournez-la de nouveau.
- Définissez **Sélection focales fixes** sur **Désactivé** lorsque vous utilisez le zoom numérique.



## Position de zoom initiale

Positionnez le sélecteur de mode sur **P, S, A, M** ou **U** → commande MENU → **P, S, A, M** ou icône de menu **U** → Position de zoom initiale → commande 

Définissez la focale (focale/angle de champ équivalent(e) dans le format 24 x 36 mm) pour la mise sous tension de l'appareil photo.

Les réglages suivants sont disponibles : **24 mm** (réglage par défaut), **28 mm, 35 mm, 50 mm, 85 mm, 105 mm** et **135 mm**.

## Aperçu de l'exposition M

Positionnez le sélecteur de mode sur **P, S, A, M** ou **U** → commande MENU → **P, S, A, M** ou icône de menu **U** → Aperçu de l'exposition M → commande 



Indiquez si vous souhaitez refléter ou non la luminosité sur l'écran de prise de vue lorsque l'exposition est modifiée en mode **M** (manuel).



Option	Description
Activé	Permet de refléter la luminosité sur l'écran de prise de vue.
Désactivé (réglage par défaut)	Ne reflète pas la luminosité sur l'écran de prise de vue.



# Menu Vidéo











## Options vidéo

Entrez en mode de prise de vue → commande **MENU** → icône de menu  → Options vidéo → commande 

Sélectionnez l'option vidéo de votre choix pour l'enregistrement. Sélectionnez des options vidéo en vitesse normale pour enregistrer à vitesse normale, ou des options vidéo HS (151) pour enregistrer au ralenti ou en accéléré. Les options vidéo qui peuvent être sélectionnées varient en fonction du réglage de la **Cadence de prise de vue** (155).

- Lors de l'enregistrement de vidéos, il est recommandé d'utiliser des cartes mémoire SD de classe 6 ou plus (205).

### Options vidéo en vitesse normale



Option (Taille d'image/Cadence de prise de vue, Format de fichier)	Taille d'image	Format (horizontal sur vertical)	Durée maximale d'enregistrement
 2160/30p (4K UHD)	3840 × 2160	16:9	Environ 7 minutes
 2160/25p (4K UHD)			
 1080/30p	1920 × 1080	16:9	Environ 26 minutes
 1080/25p (réglage par défaut)			
 1080/60p	1920 × 1080	16:9	Environ 13 minutes
 1080/50p			
 720/30p	1280 × 720	16:9	Environ 29 minutes
 720/25p			
 720/60p	1280 × 720	16:9	Environ 28 minutes
 720/50p			



## Options vidéo HS

Les vidéos enregistrées sont lues en accéléré ou au ralenti.

Reportez-vous à « Lecture au ralenti et en accéléré » (📖152).

Option	Taille d'image Format (horizontal sur vertical)	Description
 HS 480/4x	640 x 480 4:3	Vidéos ralenties quatre fois • Durée maximale d'enregistrement : 7 minutes 15 secondes (lecture : 29 minutes)
 HS 720/2x	1280 x 720 16:9	Vidéos ralenties deux fois • Durée maximale d'enregistrement : 14 minutes 30 secondes (lecture : 29 minutes)
 HS 1080/0,5x	1920 x 1080 16:9	Vidéos accélérées 2x • Durée maximale d'enregistrement : 29 minutes (lecture : 14 minutes 30 secondes)

### ✓ Remarques concernant les vidéos HS

- Le son n'est pas enregistré.
- La focale, la mise au point, l'exposition et la balance des blancs sont mémorisées lorsque l'enregistrement d'une vidéo commence.



## Lecture au ralenti et en accéléré

### Enregistrement à vitesse normale :

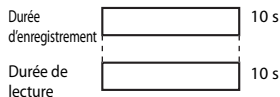

### Enregistrement à $\frac{480}{120}$ HS 480/4x ou $\frac{480}{100}$ HS 480/4x :

Les vidéos sont enregistrées à 4x leur vitesse normale.

Elles sont lues au ralenti à une vitesse 4x plus lente.

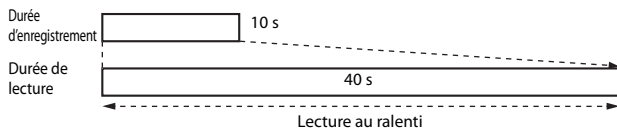



### Enregistrement à $\frac{1080}{18}$ HS 1080/0,5x ou $\frac{1080}{72}$ HS 1080/0,5x :

Les vidéos sont enregistrées à la moitié de leur vitesse normale.

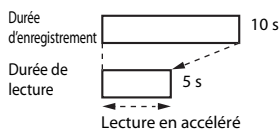
Elles sont lues en accéléré à une vitesse 2x plus rapide.



## Mode autofocus

Entrez en mode de prise de vue → commande **MENU** → icône de menu  → Mode autofocus → commande 

Sélectionnez le mode de mise au point de l'appareil photo pendant l'enregistrement de vidéos.



Option	Description
<b>AF-S</b> AF ponctuel (réglage par défaut)	Permet de mémoriser la mise au point lorsque l'enregistrement de la vidéo commence. Sélectionnez cette option lorsque la distance entre l'appareil photo et le sujet demeure relativement stable.
<b>AF-F</b> AF permanent	L'appareil photo effectue la mise au point en continu. Ce mode est recommandé lorsque la distance entre l'appareil photo et le sujet change beaucoup pendant l'enregistrement. Le son émis lors de la mise au point de l'appareil photo peut être audible dans la vidéo enregistrée. Utilisez le mode <b>AF ponctuel</b> pour éviter que le son de la mise au point de l'appareil photo interfère avec l'enregistrement.

### Remarques concernant le Mode Autofocus

- En mode Vidéo Super accéléré, le réglage est fixé sur **AF ponctuel**.
- Lorsqu'une option vidéo HS est sélectionnée dans **Options vidéo**, le réglage est fixé sur **AF ponctuel**.
- Il se peut que cette fonction ne puisse pas être utilisée avec d'autres fonctions (80).



## VR électronique

Entrez en mode de prise de vue → commande MENU → icône de menu  → VR électronique → commande 

Indiquez si vous souhaitez ou non effectuer une VR électronique lors de l'enregistrement de vidéos.

Option	Description
Activé (réglage par défaut)	Permet d'appliquer une VR électronique. <ul style="list-style-type: none"><li>L'angle de champ (c'est-à-dire la zone d'image visible dans la vue) devient plus étroit.</li><li>Lorsque la <b>Réduction vibration</b> (167) est définie sur <b>Mode normal</b> ou <b>Mode actif</b> dans le menu configuration, une réduction de la vibration optique est exécutée simultanément.</li></ul>
Désactivé	N'effectue pas de VR électronique.

### Remarques concernant l'option VR électronique

- En mode Vidéo Super accéléré, le réglage est fixé sur **Activé**.
- Lorsqu'une option **2160/30p**, **2160/25p** ou Vidéo HS est sélectionnée dans **Options vidéo**, le réglage est fixé sur **Désactivé**.

## Réduction bruit du vent

Entrez en mode de prise de vue → commande MENU → icône de menu  → Réduction bruit du vent → commande 

Option	Description
Activée	Permet d'atténuer le bruit qui est émis lorsque le vent passe sur le microphone pendant l'enregistrement vidéo. D'autres bruits peuvent devenir quasi inaudibles pendant la lecture.
Désactivée (réglage par défaut)	La réduction du bruit du vent est désactivée.







## Microphone selon zoom

Entrez en mode de prise de vue → commande MENU → icône de menu  → Microphone selon zoom → commande 

Option	Description
Activé (réglage par défaut)	En fonction de l'angle de champ, l'appareil photo enregistre les sons sur une zone importante en position grand-angle et il enregistre les sons sur une zone réduite en position téléobjectif.
Désactivé	La fonction Microphone selon zoom est désactivée.

## Cadence de prise de vue

Entrez en mode de prise de vue → commande MENU → icône de menu  → Cadence de prise de vue → commande 

Sélectionnez la cadence de prise de vue utilisée lors de l'enregistrement de vidéos. Lorsque vous changez de cadence de prise de vue, les cadences de prise de vue disponibles dans **Options vidéo** ( 150) sont modifiées.



Option	Description
30 vps (30p/60p)	Convient pour la lecture sur un téléviseur à l'aide de la norme NTSC.
25 vps (25p/50p)	Convient pour la lecture sur un téléviseur à l'aide de la norme PAL.



## Menu Visualisation

Reportez-vous à « Édition d'images (images fixes) » (📖88) pour plus d'informations sur les fonctions d'édition d'image.

### Marquer pour le transfert



Appuyez sur la commande  (mode de visualisation) → commande **MENU** → Marquer pour le transfert → commande 

Sélectionnez des images fixes sur l'appareil photo et téléchargez-les sur un dispositif intelligent disposant d'une connexion sans fil établie avec l'application SnapBridge. Sur l'écran de sélection des images (📖118), sélectionnez ou désélectionnez les images à transférer.

- La taille des images transférées est limitée à 2 millions de pixels. Pour transférer des images fixes à leur taille d'origine, utilisez l'option **Télécharger des photos** dans l'application SnapBridge.
- Les images RAW et les vidéos ne peuvent pas être sélectionnées. Pour transférer des vidéos sur un dispositif intelligent, utilisez l'option **Télécharger des photos** dans l'application SnapBridge.
- Notez que lorsque vous sélectionnez **Réinitialisation** (📖176) dans le menu configuration ou **Rétablir régl. par défaut** (📖161) dans le menu Réseau, les réglages que vous avez effectués pour Marquer pour le transfert sont annulés.





# Diaporama

Appuyez sur  (mode de visualisation) → commande **MENU** → Diaporama → 



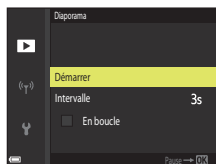

Visualisez des images une par une sous forme de « diaporama » automatique. Lorsque des fichiers vidéo sont lus dans le diaporama, seule la première vue de chaque vidéo s'affiche.

## 1 Utilisez les touches ▲▼ du sélecteur multidirectionnel pour sélectionner **Démarrer** et appuyez sur .

- Le diaporama démarre.
- Pour changer l'intervalle entre les images, sélectionnez **Intervalle**, appuyez sur , et spécifiez la durée souhaitée avant de sélectionner **Démarrer**.
- Pour que le diaporama se répète automatiquement, sélectionnez l'option **En boucle**, puis appuyez sur  avant de sélectionner **Démarrer**.
- La durée de lecture maximale est d'environ 30 minutes même si l'option **En boucle** est activée.





## 2 Terminez ou redémarrez le diaporama.

- L'écran illustré à droite s'affiche lorsque vous arrêtez le diaporama ou l'interrompez. Pour quitter le diaporama, sélectionnez  et appuyez sur . Pour reprendre le diaporama, sélectionnez  et appuyez sur .







## Opérations pendant la visualisation

- Utilisez  pour afficher l'image précédente/suivante. Appuyez sur les touches  et maintenez-les enfoncées pour un retour/avance rapide des images.
- Appuyez sur  pour interrompre ou arrêter le diaporama.





## Protéger

Appuyez sur  (mode de visualisation) → commande MENU → Protéger → 



L'appareil photo protège les images sélectionnées contre toute suppression accidentelle. Sélectionnez les images à protéger ou annulez la protection de l'écran de sélection ( 118). Notez que le formatage de la carte mémoire efface définitivement toutes les données y compris les fichiers protégés ( 170).

## Rotation image

Appuyez sur la commande  (mode de visualisation) → commande MENU → Rotation image → commande 

Spécifiez l'orientation dans laquelle les images enregistrées sont affichées pendant la visualisation. Une rotation de 90 degrés dans le sens des aiguilles d'une montre ou de 90 degrés dans le sens inverse peut être appliquée aux images fixes.

Les images enregistrées en cadrage vertical peuvent être pivotées de 180 degrés dans l'un ou l'autre sens.

Sélectionnez une image sur l'écran de sélection des images ( 118). Lorsque l'écran Rotation image s'affiche, utilisez le sélecteur multidirectionnel  ou tournez-le pour faire pivoter l'image de 90 degrés.



Rotation de 90 degrés dans le sens inverse des aiguilles d'une montre

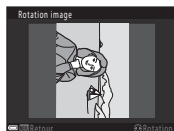



Rotation de 90 degrés dans le sens des aiguilles d'une montre

Appuyez sur  pour finaliser l'orientation affichée, puis enregistrez les données d'orientation avec l'image.



## Options affich. séquence



Appuyez sur  (mode de visualisation) → commande **MENU** → Options affich. séquence → 

Sélectionnez la méthode utilisée pour afficher des images dans la séquence (87).

Option	Description
Chaque image	Permet d'afficher chaque image d'une séquence individuellement.  s'affiche sur l'écran de visualisation.
Image représent. seule (réglage par défaut)	Seule l'image représentative pour des images d'une séquence s'affiche.

Les réglages s'appliquent à toutes les séquences et sont conservés dans la mémoire de l'appareil photo, même si celui-ci est éteint.

## Choix image représent.

Appuyez sur  (mode de visualisation) → affichez une séquence pour laquelle vous souhaitez modifier l'image représentative → commande **MENU** → Choix image représent. → 

Spécifiez une image différente dans la séquence comme image représentative.

- Lorsque l'écran de sélection des images s'affiche, sélectionnez une image (118).



## Menu Réseau

Appuyez sur la commande **MENU** → icône de menu  → 

Configurez les réglages du réseau sans fil pour connecter l'appareil photo et un dispositif intelligent.

- Vous ne pouvez pas modifier certains réglages pendant l'établissement d'une connexion sans fil. Pour les modifier, interrompez la connexion sans fil.

Option	Description
Mode avion	Sélectionnez <b>Activé</b> pour désactiver toutes les connexions sans fil.
Conn. au périph. mobile	Sélectionnez cette option quand vous utilisez l'application SnapBridge pour connecter l'appareil photo et un dispositif intelligent (  30).
Envoyer pdt la prise de vue	Définissez les conditions d'envoi automatique d'images à un dispositif intelligent. <ul style="list-style-type: none"><li>• La taille des images transférées est limitée à 2 millions de pixels. Pour transférer des images fixes à leur taille d'origine, utilisez l'option <b>Télécharger des photos</b> dans l'application SnapBridge.</li></ul>
Wi-Fi	Type de connexion Wi-Fi
	<b>SSID*</b> : Modifier le SSID. Définissez un SSID alphanumérique comprenant entre 1 et 32 caractères SSID.
	<b>Authenticat./chiffrement</b> : indique si les communications entre l'appareil photo et le dispositif intelligent connecté sont chiffrées ou non. Les communications ne sont pas chiffrées lorsque l'option <b>Open</b> est sélectionnée.
	<b>Mot de passe*</b> : définissez le mot de passe. Définissez un mot de passe alphanumérique comprenant entre 8 et 36 caractères.
	<b>Canal</b> : sélectionnez le canal utilisé pour les connexions sans fil.
	<b>Masque de sous-réseau</b> : utilisez le réglage par défaut ( <b>255.255.255.0</b> ) dans des conditions normales.
Paramètres actuels	Permet d'afficher les réglages actuels.



Option		Description
Bluetooth	Connexion	Sélectionnez <b>Désactiver</b> pour désactiver la communication Bluetooth.
	Périphériques associés	Changez le dispositif intelligent auquel vous connecter, ou supprimez le dispositif intelligent connecté. Cet appareil photo peut être apparié avec cinq dispositifs intelligents au maximum, mais ne peut se connecter qu'à un seul dispositif à la fois.
	Envoyer si éteint	Choisissez d'autoriser ou non l'appareil photo à communiquer avec le dispositif lorsque l'appareil photo est éteint ou en mode veille (📖23).
Rétablir régl. par défaut		Permet de rétablir les valeurs par défaut de tous les réglages du menu Réseau.

\* Reportez-vous à « Utilisation du clavier de saisie de texte » (📖161) pour des informations sur la saisie de caractères alphanumériques.



## Utilisation du clavier de saisie de texte

- Utilisez les touches ▲▼◀▶ du sélecteur multidirectionnel pour sélectionner des caractères alphanumériques. Appuyez sur **OK** pour saisir le caractère sélectionné dans le champ de texte et déplacez le curseur sur l'espace suivant.
- Pour déplacer le curseur dans le champ de texte, sélectionnez ← ou → sur le clavier, et appuyez sur **OK**.
- Pour supprimer un caractère, appuyez sur **🗑️**.
- Pour appliquer le réglage, sélectionnez ↩ sur le clavier et appuyez sur **OK**.









# Menu configuration

## Fuseau horaire et date

Appuyez sur la commande MENU → icône de menu  → Fuseau horaire et date → 

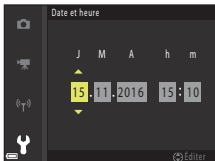
Réglez l'horloge de l'appareil photo.

Option	Description
Synchro. avec le périph.	Sélectionnez <b>Activée</b> pour synchroniser le réglage de date et heure avec un dispositif intelligent. Activez la fonction de synchronisation de l'horloge de l'application SnapBridge.
Date et heure	<p>Réglez la date et l'heure si <b>Synchro. avec périphérique</b> est défini sur <b>Désactivée</b>.</p> <ul style="list-style-type: none"><li>• Sélectionnez un champ : appuyez sur le sélecteur multidirectionnel .</li><li>• Réglez la date et l'heure : appuyez sur  . La date et l'heure peuvent également être modifiées à l'aide de la molette de commande ou du sélecteur multidirectionnel.</li><li>• Appliquez le réglage : Sélectionnez le réglage du champ des minutes, puis appuyez sur  ou .</li></ul> 
Format de la date	Sélectionnez <b>Année/mois/jour</b> , <b>Mois/jour/année</b> , ou <b>Jour/mois/année</b> .
Fuseau horaire	<p>Réglez le fuseau horaire et l'heure d'été.</p> <ul style="list-style-type: none"><li>• Lorsque la <b>Destination</b> () est définie après avoir réglé le fuseau horaire du domicile () , le décalage horaire entre la destination et le fuseau horaire du domicile est calculé automatiquement, et la date et l'heure sont enregistrées pour la région sélectionnée.</li></ul>





## Réglage du fuseau horaire

- 1 Utilisez les touches ▲▼ du sélecteur multidirectionnel pour sélectionner **Fuseau horaire** et appuyez sur **OK**.

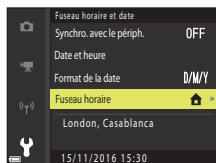

- 2 Sélectionnez **Fuseau horaire dom.** ou **Destination** et appuyez sur **OK**.
- La date et l'heure affichées sur l'écran ne sont pas les mêmes en fonction du fuseau horaire du domicile ou de la destination sélectionnée.

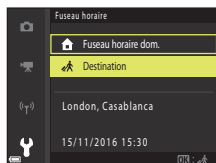

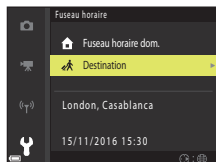

- 3 Appuyez sur ►.

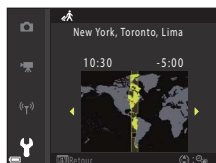

- 4 Utilisez ◀▶ pour sélectionner le fuseau horaire.
- Appuyez sur ▲ pour activer la fonction d'heure d'été, et ☀ s'affiche. Appuyez sur ▼ pour désactiver la fonction d'heure d'été.
  - Appuyez sur **OK** pour appliquer le fuseau horaire.
  - Si l'heure correcte ne s'affiche pas pour le réglage de fuseau horaire du domicile ou de destination, réglez l'heure appropriée dans **Date et heure**.



## Photo si carte absente ?



Appuyez sur la commande MENU → icône de menu  → Photo si carte absente ? → 











Indiquez si le déclenchement peut avoir lieu ou non lorsque aucune carte mémoire n'est insérée dans l'appareil photo.

Option	Description
Déclencheur désactivé (réglage par défaut)	Si aucune carte mémoire n'est insérée dans l'appareil photo, le déclenchement est impossible.
Déclencheur activé	Même si aucune carte mémoire n'est insérée dans l'appareil photo, le déclenchement peut avoir lieu. Néanmoins, <b>Mode démo</b> s'affiche sur l'image prise si vous n'avez pas inséré de carte mémoire dans l'appareil photo, et l'image ne peut pas être imprimée ni enregistrée sur une carte mémoire, même si l'image s'affiche sur l'écran.



## Réglages du moniteur

Appuyez sur la commande **MENU** → icône de menu  → Réglages du moniteur → 

Option	Description
Affichage des images	Permet d'afficher ou non l'image prise immédiatement après la prise de vue. <ul style="list-style-type: none"> <li>Réglage par défaut : <b>Activé</b></li> </ul>
Options du moniteur	Permet de régler la luminosité du moniteur et la teinte. <ul style="list-style-type: none"> <li>Utilisez les touches   du sélecteur multidirectionnel pour régler la luminosité, et les touches   pour régler la teinte, puis appuyez sur .</li> <li>Réglage par défaut : Luminosité <b>3</b>, Teinte <b>0</b></li> <li>Cette option ne peut pas être définie lorsque vous utilisez le viseur.</li> </ul>
Options du viseur électro.	Permet de régler la luminosité du viseur et la teinte. <ul style="list-style-type: none"> <li>Utilisez les touches   du sélecteur multidirectionnel pour régler la luminosité, et les touches   pour régler la teinte, puis appuyez sur .</li> <li>Réglage par défaut : Luminosité <b>2</b>, Teinte <b>0</b></li> <li>Cette option ne peut pas être définie lorsque vous utilisez le moniteur.</li> </ul>
Affich./masq. quadrillage*	Permet d'afficher ou non des repères pour le cadrage sur l'écran de prise de vue. <ul style="list-style-type: none"> <li>Réglage par défaut : <b>Masquer</b></li> <li>Le quadrillage ne s'affiche pas pendant l'enregistrement vidéo ou lorsque le centre agrandi de l'image s'affiche dans <b>MF</b> (mise au point manuelle).</li> </ul>
Affich./masq. histogram.*	Permet d'afficher ou non un graphique indiquant la répartition de la luminosité dans l'image (  10, 70) sur l'écran de prise de vue. <ul style="list-style-type: none"> <li>Réglage par défaut : <b>Masquer</b></li> <li>Peut uniquement être affiché dans les modes de prise de vue suivants :               <ul style="list-style-type: none"> <li>En mode <b>P, S, A</b> ou <b>M</b> (si <b>Manuel (ponctuel)</b>, <b>Manuel (normal)</b> ou <b>Manuel (large)</b> est sélectionné dans <b>Mode de zones AF</b>)</li> <li>En modes Scène (sauf <b>Panoramique simplifié</b>)</li> </ul> </li> <li>L'histogramme ne s'affiche pas pendant l'enregistrement de vidéo ou lorsque <b>MF</b> (mise au point manuelle) est sélectionné.</li> </ul>

\* Pour afficher ou masquer ces indicateurs, appuyez sur la commande **DISP** (affichage) lorsque **Afficher** est sélectionné (7).



## Sélection auto du viseur (passage automatique de l'affichage au viseur)

Appuyez sur la commande **MENU** → icône de menu **Y** → Sélection auto du viseur → **OK**

Option	Description
Activée (réglage par défaut)	Lorsque le capteur détecte que votre visage se rapproche du viseur, le détecteur oculaire réagit et l'affichage passe automatiquement au viseur.
Désactivée	Même si vous approchez votre visage du viseur, l'affichage ne passe pas au viseur.

## Timbre dateur

Appuyez sur la commande **MENU** → icône de menu **Y** → Timbre dateur → **OK**

La date de prise de vue et l'heure peuvent être imprimées sur les images lors de la prise de vue.



Option	Description
<b>DATE</b> Date	La date est imprimée sur les images.
<b>DATE</b> Date et heure	La date et l'heure sont imprimées sur les images.
Désactivée (réglage par défaut)	La date et l'heure ne sont pas imprimées sur les images.





## ☑ Remarques concernant la fonction Timbre dateur

- Les dates et heures imprimées constituent une partie permanente des données de l'image et ne peuvent pas être supprimées. La date et l'heure ne peuvent pas être imprimées sur les images une fois qu'elles ont été prises.
- La date et l'heure ne peuvent pas être imprimées dans les situations suivantes :
  - Lorsque le mode Scène est défini sur **Paysage de nuit** (lorsque l'option est définie sur **À main levée**), **Portrait de nuit** (lorsque l'option est définie sur **À main levée**), **Sport**, **Contre-jour** (lorsque **HDR** est définie sur **Activé**), **Panoramique simplifié**, **Animaux domestiques** (lorsque l'option est définie sur **Rafale**), **Observation oiseaux** (lorsque l'option est définie sur **Rafale**) ou **Surimpression lumières**
  - Lorsque **Qualité d'image** (📷123) est défini sur **RAW**, **RAW + Fine** ou **RAW + Normal**
  - Lorsque l'option **Mémoire prédéclench.**, **Rafale H : 120 vps** ou **Rafale H : 60 vps** est sélectionnée pour **Rafale** (📷135)
  - Lors de l'enregistrement de vidéos
  - Lors de la sauvegarde d'images fixes pendant l'enregistrement d'une vidéo
  - Lors de l'extraction d'images fixes d'une vidéo pendant la lecture d'une vidéo
- La date et l'heure imprimées peuvent être difficiles à lire lorsque vous utilisez une image de petite taille.

## Réduction vibration

Appuyez sur la commande MENU → icône de menu 🍷 → Réduction vibration → Ⓞ

Sélectionnez le paramètre de réduction de vibration utilisé lors de la prise de vue. Sélectionnez **Désactivée** lorsque vous utilisez un trépied pour stabiliser l'appareil photo pendant la prise de vue.

Option	Description
 Mode normal (réglage par défaut)	Permet de corriger le bougé d'appareil qui se produit le plus souvent lors d'une prise de vue aux positions téléobjectif ou lorsque les vitesses d'obturation sont lentes. L'appareil photo détecte automatiquement le déplacement et corrige seulement les vibrations propres au bougé d'appareil. Par exemple, lorsque l'appareil photo est déplacé horizontalement, seul le bougé vertical est réduit. À l'inverse, lorsque l'appareil photo est déplacé verticalement, seul le bougé horizontal est réduit.
 Mode actif	Le bougé d'appareil est corrigé automatiquement pendant la prise de vue si un bougé d'appareil comparativement important est susceptible de se produire lorsque vous prenez des photos d'une voiture ou dans de mauvaises conditions de stabilité.
Désactivée	La correction n'est pas effectuée.

## ☑ Remarques concernant la fonction Réduction vibration

- Après que l'appareil photo est mis sous tension ou passe du mode de visualisation au mode de prise de vue, attendez que l'écran de prise de vue soit prêt avant de prendre des images.
- Les images affichées sur l'écran immédiatement après la prise de vue risquent d'être floues.
- Il est possible que la fonction Réduction vibration ne puisse pas totalement éliminer les effets de bougé d'appareil dans certaines situations.





## Assistance AF

Appuyez sur la commande MENU → icône de menu  → Assistance AF → 

Option	Description
Automatique (réglage par défaut)	L'illuminateur d'assistance AF s'allume automatiquement lorsque vous appuyez sur le déclencheur dans des environnements sombres. L'illuminateur a une portée d'environ 4,0 m en position grand-angle maximale et d'environ 4,0 m en position téléobjectif maximale. <ul style="list-style-type: none"><li>• Pour certaines zones de mise au point ou certains modes Scène, l'illuminateur d'assistance AF peut rester désactivé.</li></ul>
Désactivée	L'illuminateur d'assistance AF ne s'allume pas.

## Zoom numérique

Appuyez sur la commande MENU → icône de menu  → Zoom numérique → 



Option	Description
Activé (réglage par défaut)	Le zoom numérique est activé.
Désactivé	Le zoom numérique est désactivé.

### Remarques concernant le zoom numérique



- Le zoom numérique ne peut pas être utilisé dans les modes Scène suivants.
  - **Portrait de nuit, Sélecteur automatique, Portrait, Contre-jour** (lorsque l'option est définie sur **HDR**), **Panoramique simplifié, Animaux domestiques, Vidéo accélérée, Vidéo Super accéléré**
- Le zoom numérique ne peut pas être utilisé dans d'autres modes de prise de vue, lorsque vous utilisez certains réglages (83).



## Commande zoom latérale

Appuyez sur la commande MENU → icône de menu  → Commande zoom latérale → 

Choisissez la fonction à effectuer pendant la prise de vue lorsque la commande de zoom latérale est actionnée.

Option	Description
Zoom (réglage par défaut)	Lors de la prise de vue, utilisez la commande de zoom latérale (  ) pour régler le zoom.
Mise au point manuelle	Lorsque le mode de mise au point est défini sur <b>MF</b> (mise au point manuelle), utilisez la commande de zoom latérale pour effectuer la mise au point (  ). <ul style="list-style-type: none"><li>• Positionnez la commande de zoom latérale sur <b>T</b> pour effectuer la mise au point sur des sujets éloignés.</li><li>• Positionnez la commande de zoom latérale sur <b>W</b> pour effectuer la mise au point sur des sujets proches.</li></ul>

## Réglages du son

Appuyez sur la commande MENU → icône de menu  → Réglages du son → 

Option	Description
Son des commandes	Lorsque l'option <b>Activé</b> (réglage par défaut) est sélectionnée, l'appareil photo émet un signal sonore lorsque des opérations sont effectuées, deux signaux sonores lorsque l'appareil photo effectue la mise au point sur le sujet, et trois signaux sonores lorsqu'une erreur est détectée. <ul style="list-style-type: none"><li>• Les sons sont désactivés lorsque vous utilisez le mode Scène <b>Animaux domestiques</b> ou <b>Observation oiseaux</b>.</li></ul>
Son du déclencheur	Lorsque l'option <b>Activé</b> (réglage par défaut) est sélectionnée, le son du déclencheur est émis au moment du déclenchement. <ul style="list-style-type: none"><li>• Le son du déclencheur n'est pas émis en mode de prise de vue en continu (sauf <b>Rafale H</b> et <b>Rafale L</b>), lors de l'enregistrement de vidéos, ou lors de l'utilisation du mode Scène <b>Panoramique simplifié</b>, <b>Animaux domestiques</b> ou <b>Observation oiseaux</b>.</li></ul>



## Extinction auto

Appuyez sur la commande MENU → icône de menu  → Extinction auto → 



Définissez le délai avant que l'appareil photo passe en mode Veille (23).  
Vous pouvez sélectionner **30 s**, **1 min** (réglage par défaut), **5 min**, ou **30 min**.

### Réglage de la fonction Extinction auto

Le délai avant le passage de l'appareil photo en mode Veille est fixé dans les situations suivantes :

- Lorsqu'un menu est affiché : 3 minutes (lorsque l'option Extinction auto est définie sur **30 s** ou sur **1 min**)
- Lorsque l'adaptateur secteur est connecté : 30 minutes

## Formatage de la carte

Appuyez sur la commande MENU → icône de menu  → Formatage de la carte → 



Utilisez cette option pour formater une carte mémoire.

**Le formatage des cartes mémoire supprime définitivement toutes les données. Les données supprimées ne peuvent plus être récupérées.** N'oubliez pas de transférer les images importantes vers un ordinateur avant le formatage.

Pour lancer le formatage, sélectionnez **Formater** à l'écran qui s'affiche et appuyez sur .

- N'éteignez pas l'appareil photo et n'ouvrez pas le volet du logement pour accumulateur/ carte mémoire lors du formatage.
- Vous ne pourrez pas nécessairement sélectionner ce réglage pendant qu'une connexion sans fil est établie.

## Langue/Language



Appuyez sur la commande MENU → icône de menu  → Langue/Language → 

Sélectionnez une langue pour afficher les menus et les messages de l'appareil photo.





## Charge par ordinateur

Appuyez sur la commande MENU → icône de menu  → Charge par ordinateur → 

Option	Description
<b>AUTO</b> Automatique (réglage par défaut)	Lorsque l'appareil photo est connecté à un ordinateur en cours d'utilisation (  106), l'accumulateur inséré dans l'appareil photo est automatiquement chargé à l'aide de l'alimentation fournie par l'ordinateur. <ul style="list-style-type: none"><li>Le témoin de mise sous tension clignote lentement pendant que l'accumulateur est en cours de charge. Lorsque la charge est terminée, le témoin de mise sous tension cesse de clignoter et s'allume.</li></ul>
Désactivée	L'accumulateur inséré dans l'appareil photo n'est pas chargé lorsque l'appareil photo est connecté à un ordinateur.

### Remarques concernant la charge avec un ordinateur

- Lorsqu'il est connecté à un ordinateur, l'appareil photo s'allume automatiquement et commence à se charger. La charge de l'accumulateur s'arrête si vous mettez l'appareil photo hors tension.
- Environ 5 heures et 30 minutes sont requises pour charger un accumulateur entièrement déchargé. Le temps de charge augmente lorsque des images sont transférées pendant la charge de l'accumulateur.
- L'appareil photo s'éteint automatiquement s'il n'y a aucune communication avec l'ordinateur pendant 30 minutes après la fin de la charge de l'accumulateur.

### Lorsque le témoin de mise sous tension (témoin de charge) clignote rapidement

La charge ne peut pas être effectuée, probablement pour l'une des raisons suivantes.

- La température ambiante n'est pas appropriée pour la charge. Chargez l'accumulateur dans un environnement intérieur dont la température est comprise entre 5 °C et 35 °C.
- Le câble USB n'est pas connecté correctement, ou l'accumulateur est défectueux. Vérifiez que le câble USB est connecté correctement ou remplacez l'accumulateur si nécessaire.
- L'ordinateur est en mode de veille et ne fournit pas d'alimentation. Quittez le mode de veille.
- L'accumulateur ne peut pas être chargé car l'ordinateur ne peut pas fournir d'alimentation à l'appareil photo en raison des réglages de l'ordinateur ou de ses caractéristiques techniques.



## Légende des images

Appuyez sur la commande **MENU** → icône de menu **Y** → Légende des images → **OK**

Joignez une légende qui a été préalablement enregistrée sur des images qui seront capturées.



Vous pouvez imprimer la légende jointe sur les images qui seront envoyées à un dispositif intelligent à l'aide de l'application SnapBridge. Reportez-vous à l'aide en ligne de l'appli SnapBridge pour en savoir plus.

Vous pouvez également consulter la légende jointe en utilisant les métadonnées ViewNX-i.

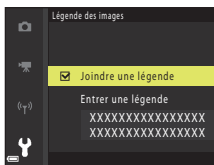
Option	Description
Joindre une légende	<p>Une légende enregistrée avec <b>Entrer une légende</b> est jointe aux images.</p> <ul style="list-style-type: none"><li>Sélectionnez <b>Joindre une légende</b>, appuyez sur la commande <b>OK</b> et activez la case à cocher (☑). Le commentaire sera joint aux images capturées par la suite.</li></ul>
Entrer une légende	<p>Vous pouvez enregistrer un commentaire comportant jusqu'à 36 caractères alphanumériques.</p> <ul style="list-style-type: none"><li>Sélectionnez <b>Entrer une légende</b>, appuyez sur la commande <b>▶</b>, et l'écran de saisie s'affiche. Reportez-vous à « Utilisation du clavier de saisie de texte » (📖161) pour plus d'informations sur la méthode de saisie.</li></ul>









## Informations de copyright

Appuyez sur la commande **MENU** → icône de menu  → Informations de copyright  
→ 

Joignez les informations de copyright qui ont été préalablement enregistrées sur des images qui seront capturées.

Vous pouvez imprimer les informations de copyright jointes à des images qui seront envoyées à un dispositif intelligent à l'aide de l'application SnapBridge. Reportez-vous à l'aide en ligne de l'appli SnapBridge pour en savoir plus.

Vous pouvez également consulter les informations de copyright jointes à l'aide des métadonnées ViewNX-i.

Option	Description
Joindre infos de copyright	<p>Les informations de copyright enregistrées avec <b>Photographe</b> et <b>Copyright</b> sont jointes aux images.</p> <ul style="list-style-type: none"><li>Sélectionnez <b>Joindre infos de copyright</b>, appuyez sur la commande  et activez la case à cocher (). Les informations de copyright seront jointes aux images capturées par la suite.</li></ul>
Photographe	<p>Vous pouvez enregistrer un nom d'artiste comportant jusqu'à 36 caractères alphanumériques.</p> <ul style="list-style-type: none"><li>Sélectionnez <b>Photographe</b>, appuyez sur la commande , et l'écran de saisie s'affiche. Reportez-vous à « Utilisation du clavier de saisie de texte » (161) pour plus d'informations sur la méthode de saisie.</li></ul>
Copyright	<p>Vous pouvez enregistrer le nom d'un détenteur de copyright comportant jusqu'à 54 caractères alphanumériques.</p> <ul style="list-style-type: none"><li>Sélectionnez <b>Copyright</b>, appuyez sur la commande , et l'écran de saisie s'affiche. Reportez-vous à « Utilisation du clavier de saisie de texte » (161) pour plus d'informations sur la méthode de saisie.</li></ul>

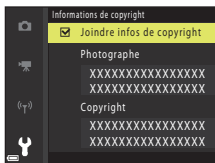

### Remarques concernant les informations de copyright

- Pour éviter toute utilisation illégale des noms d'artiste et des noms de détenteurs de copyright lors du prêt ou du transfert de propriété de l'appareil photo, veillez à désactiver le réglage **Joindre infos de copyright**. Vérifiez également que le nom d'artiste et le nom du détenteur de copyright sont vides.
- Nikon décline toute responsabilité en cas de problème ou de dommage résultant de l'utilisation de **Informations de copyright**.

### Affichage des informations de copyright

Si vous saisissez à la fois **Photographe** et **Copyright**, seul le nom du détenteur du copyright est imprimé sur les images dans l'application SnapBridge.



## Données de position

Appuyez sur la commande **MENU** → icône de menu **Y** → Données de position → **OK**

Choisissez d'ajouter ou non les données de position aux photos que vous prenez.

Option	Description
Télécharger du périph.	Sélectionnez <b>Oui</b> pour ajouter des informations de position à partir de l'appareil intelligent aux images que vous prenez. Activez la fonction de données de positions de l'application SnapBridge.
Position	Affichez les données de position obtenues. <ul style="list-style-type: none"><li>Les données ne sont pas mises à jour pendant qu'elles sont affichées. Pour les mettre à jour, exécutez à nouveau <b>Position</b>.</li></ul>

## Permuter Av/Tv



Appuyez sur la commande **MENU** → icône de menu **Y** → Permuter Av/Tv → **OK**

Modifiez les contrôles à utiliser pour le réglage de l'exposition en mode **P**, **S**, **A**, **M** ou **U**.

Option	Description
Ne pas permuter (réglage par défaut)	Permet d'utiliser la molette de commande pour définir le décalage du programme ou la vitesse d'obturation, et le sélecteur multidirectionnel pour définir l'ouverture.
Permuter	Permet d'utiliser le sélecteur multidirectionnel pour définir le décalage du programme ou la vitesse d'obturation, et la molette de commande pour définir l'ouverture.



## Réinitialiser n° fichier

Appuyez sur la commande MENU → icône de menu  → Réinitialiser n° fichier → 

Lorsque **Oui** est sélectionné, la numérotation séquentielle des fichiers est réinitialisée ( 199). Après la réinitialisation, un nouveau dossier est créé et la numérotation des fichiers des prochaines images reprend à « 0001 ».

### Remarques concernant l'option Réinitialiser n° fichier

**Réinitialiser n° fichier** ne peut pas être appliquée lorsque le numéro de dossier atteint 999 et que le dossier contient des images. Insérez une nouvelle carte mémoire ou formatez la carte mémoire ( 170).

### Dossiers pour l'enregistrement de fichiers

Les images fixes et les vidéos prises ou enregistrées avec cet appareil photo sont sauvegardées dans des dossiers de la carte mémoire.

- Des numéros séquentiels sont ajoutés à des noms de dossier par ordre croissant, en commençant par « 100 » et en terminant par « 999 » (les noms de dossier ne s'affichent pas sur l'appareil photo).
- Un dossier est créé dans les conditions suivantes :
  - Lorsque le nombre de fichiers dans un dossier atteint 999
  - Lorsqu'un fichier d'un dossier est numéroté « 9999 »
  - Lorsque vous utilisez la fonction **Réinitialiser n° fichier**
- Un dossier est créé chaque fois qu'une série d'images est prise à l'aide de la fonction d'intervallomètre, et les images sont sauvegardées dans ce dossier avec des numéros de fichier commençant par « 0001 ».



## Mise en relief

Appuyez sur la commande **MENU** → icône de menu **Y** → Mise en relief → **OK**

Option	Description
Activées (réglage par défaut)	Lorsque vous utilisez <b>MF</b> (mise au point manuelle), la mise au point est assistée par la mise en surbrillance en blanc des zones sur lesquelles la mise au point est effectuée sur l'image affichée sur l'écran (📖68, 69).
Désactivées	La mise en relief est désactivée.

## Réinitialisation

Appuyez sur la commande **MENU** → icône de menu **Y** → Réinitialisation → **OK**

Lorsque l'option **Réinitialiser** est sélectionnée, les réglages de l'appareil photo sont restaurés à leurs valeurs par défaut.

- Les paramètres du menu Réseau sont également réinitialisés à leurs valeurs par défaut.
- Certains réglages, tels que **Fuseau horaire et date** ou **Langue/Language**, ne sont pas réinitialisés. Les Réglages utilisateur enregistrés dans **U** du sélecteur de mode ne sont pas réinitialisés. Pour réinitialiser ces paramètres, utilisez **Réinit. régl. utilisateur** (📖59).
- Vous ne pourrez pas nécessairement sélectionner ce réglage pendant qu'une connexion sans fil est établie.

### Réinitialisation de la numérotation des fichiers

Pour réinitialiser la numérotation des fichiers à « 0001 », supprimez toutes les images enregistrées dans la mémoire interne ou sur la carte mémoire avant de sélectionner **Réinitialisation**.

**Réinitialiser n° fichier** peut aussi être utilisée pour réinitialiser à « 0001 » (📖175).

## Version firmware

Appuyez sur la commande **MENU** → icône de menu **Y** → Version firmware → **OK**

Affichez la version actuelle du firmware de l'appareil photo.

- Vous ne pourrez pas nécessairement sélectionner ce réglage pendant qu'une connexion sans fil est établie.



# Remarques techniques

Avis .....	178
Remarques sur les fonctions de communication sans fil .....	180
Entretien du produit.....	183
Appareil photo .....	183
Accumulateur .....	184
Adaptateur de charge.....	185
Cartes mémoire.....	186
Nettoyage et stockage.....	187
Nettoyage .....	187
Stockage .....	187
Messages d'erreur .....	188
Dépannage .....	191
Noms des fichiers .....	199
Accessoires optionnels.....	200
Caractéristiques.....	201
Cartes mémoire pouvant être utilisées .....	205
Index.....	207



## **Avertissements à l'attention des utilisateurs résidant aux États-Unis**

### **CONSIGNES DE SÉCURITÉ IMPORTANTES - CONSERVEZ CES CONSIGNES.**

#### **DANGER – POUR LIMITER LE RISQUE D'INCENDIE OU D'ÉLECTROCUTION, SUIVEZ ATTENTIVEMENT CES CONSIGNES**

Pour toute source d'alimentation électrique en dehors des États-Unis, utilisez si nécessaire un adaptateur de prise secteur adapté à la prise de courant locale.

Cet appareil d'alimentation doit être orienté correctement, soit dans une position verticale, soit monté au sol.

#### **Avis de la FCC (Federal Communications Commission) sur les interférences radioélectriques**

Cet équipement a été testé et déclaré conforme aux restrictions des périphériques numériques de classe B, conformément à l'article 15 de la réglementation de la FCC. Ces restrictions visent à garantir une protection raisonnable contre les interférences

nuisibles lorsque l'équipement est utilisé dans un environnement résidentiel. Cet équipement génère, utilise et peut émettre des radiofréquences et, s'il n'est pas installé et utilisé conformément au manuel d'instructions, il risque de causer des interférences néfastes avec les communications radio. Il n'y a toutefois aucune garantie que des interférences ne surviendront pas dans une installation donnée. Si cet appareil cause des interférences nuisibles à la réception radio ou télévision, ce qui peut être déterminé en mettant l'appareil sous tension et hors tension, l'utilisateur est invité à tenter de corriger l'interférence au moyen d'une ou de plusieurs des mesures suivantes :

- Réorienter ou déplacer l'antenne de réception.
- Augmenter la distance entre l'appareil et le récepteur.
- Connecter l'appareil à une prise se trouvant sur un circuit différent de celui où est connecté le récepteur.
- Consulter le fournisseur ou un technicien en radio/télévision expérimenté pour obtenir de l'aide.

#### **ATTENTION**

##### **Modifications**

La FCC impose que l'utilisateur soit averti que toute modification apportée à cet appareil et qui n'a pas été expressément approuvée par Nikon Corporation est de nature à annuler le droit d'utiliser l'appareil.

##### **Câbles d'interface**

Utilisez les câbles d'interface vendus ou fournis par Nikon pour votre appareil photo. L'utilisation d'autres câbles peut entraîner un dépassement des limites de la classe B, article 15 du règlement de la FCC.





## **Avis pour les clients de l'État de Californie**

### **DANGER**

La manipulation du câble de ce produit vous expose à du plomb, produit chimique reconnu dans l'État de Californie comme pouvant provoquer des anomalies congénitales ou autres problèmes génétiques.

### **Lavez-vous les mains après manipulation.**

Nikon Inc.,

1300 Walt Whitman Road, Melville, New York 11747-3064, U.S.A.

Tél. : 631-547-4200

## **Avis pour les clients canadiens**

CAN ICES-3 B / NMB-3 B

## **Avis pour les clients en Europe**

### **ATTENTION**

**IL Y A UN RISQUE D'EXPLOSION SI L'ACCUMULATEUR EST REMPLACÉ PAR UN AUTRE DE TYPE INCORRECT.**

**DÉBARRASSEZ-VOUS DES ACCUMULATEURS USAGÉS EN SUIVANT LES CONSIGNES.**

Ce symbole indique que le matériel électrique et électronique doit être jeté dans les conteneurs appropriés.

Les mentions suivantes s'appliquent uniquement aux utilisateurs situés dans les pays européens :

- Ce produit doit être jeté dans un point de collecte approprié. Elles ne doivent pas être jetées avec les déchets ménagers.
- Le tri sélectif et le recyclage permettent de préserver les ressources naturelles et d'éviter les conséquences négatives pour la santé humaine et l'environnement, qui peuvent être provoquées par une élimination incorrecte.
- Pour plus d'informations, contactez votre revendeur ou les autorités locales chargées de la gestion des déchets.



Ce symbole sur la batterie indique que la batterie doit être collectée séparément. Les mentions suivantes s'appliquent uniquement aux utilisateurs situés dans les pays européens :

- Toutes les batteries, qu'elles portent ce symbole ou non, doivent être recueillies séparément dans un point de collecte approprié. Elles ne doivent pas être jetées avec les déchets ménagers.
- Pour plus d'informations, contactez votre revendeur ou les autorités locales chargées de la gestion des déchets.



## **Avis pour les clients en France**

LE PRODUIT ET SON EMBALLAGE RELÈVENT D'UNE CONSIGNE DE TRI



CONSIGNE POUVANT VARIER LOCALEMENT > [WWW.CONSIGNESDETRI.FR](http://WWW.CONSIGNESDETRI.FR)



# Remarques sur les fonctions de communication sans fil

## Restrictions relatives aux appareils sans fil

L'émetteur-récepteur sans fil compris dans ce produit est conforme aux réglementations sans fil du pays dans lequel il est commercialisé et n'est pas destiné à être utilisé dans d'autres pays (les produits achetés au sein de l'UE ou de l'AELE peuvent être utilisés n'importe où dans l'UE et l'AELE). Nikon n'assume aucune responsabilité en cas d'utilisation dans d'autres pays. Les utilisateurs qui ne connaissent pas avec certitude le pays dans lequel leur appareil a été initialement vendu doivent consulter leur centre de SAV Nikon local ou un représentant Nikon agréé. Cette limitation s'applique à l'utilisation sans fil uniquement et non à une quelconque autre utilisation du produit.

## Sécurité

Bien que l'un des avantages de ce produit soit de permettre à d'autres personnes de se connecter librement pour échanger des données sans fil partout dans la portée de l'appareil, les problèmes suivants peuvent se produire si la sécurité n'est pas activée :

- **Vol de données** : Des tiers malveillants peuvent intercepter les transmissions sans fil dans le but de dérober des identifiants d'utilisateur, des mots de passe et autres informations personnelles.
- **Accès non autorisé** : Des utilisateurs non autorisés peuvent accéder au réseau et modifier des données ou effectuer d'autres actions malveillantes. Notez qu'en raison de la conception des réseaux sans fil, des attaques spécialisées peuvent permettre un accès non autorisé même si la sécurité est activée. Nikon n'est pas responsable en cas de fuites de données ou d'informations susceptibles de survenir au cours d'un transfert de données.
- **Ne tentez pas d'accéder à des réseaux auxquels vous n'avez pas été autorisé à accéder**, même s'ils s'affichent sur votre smartphone ou votre tablette. Cela pourrait être considéré comme un accès non autorisé. Accédez uniquement aux réseaux que vous êtes autorisé à utiliser.

## Gestion des informations personnelles et déni de responsabilité

- Les informations utilisateur enregistrées et configurées sur le produit, y compris les paramètres de connexion à un réseau local sans fil ainsi que d'autres informations personnelles, sont susceptibles d'être modifiées et perdues en raison d'une erreur de fonctionnement, de la présence d'électricité statique, d'un accident, d'un dysfonctionnement, d'une réparation ou de toute autre manipulation. Conservez toujours des copies séparées de vos informations importantes. Nikon n'est responsable d'aucun dommage direct ou indirect, ou encore de la perte de revenus, consécutifs à l'altération ou la perte de contenu qui ne sont pas attribuables à Nikon.
- Avant de vous débarrasser de ce produit ou de le transférer à un autre propriétaire, nous vous recommandons d'utiliser l'option **Réinitialisation** dans le menu Configuration (📖 116) pour supprimer toutes les informations utilisateur enregistrées et configurées avec le produit, notamment les paramètres de connexion réseau local sans fil et les autres informations personnelles.
- Nikon n'est pas responsable des dommages résultant d'une utilisation non autorisée de ce produit par des tiers en cas de vol ou de perte du produit.



## **Précautions lors de l'exportation ou du transport de ce produit à l'étranger**

Ce produit est contrôlé par les réglementations américaines sur l'exportation (EAR). L'autorisation du gouvernement américain n'est pas requise pour l'exportation de ce produit vers des pays autres que les pays suivants, qui, à la date de rédaction de ce document, sont soumis à un embargo ou à des contrôles spéciaux : Cuba, Iran, Corée du Nord, Soudan et Syrie (liste sujette à modification).

## **Avis pour les clients aux États-Unis et au Canada**

### **Federal Communications Commission (FCC) et Industrie Canada (IC)**

#### **Déclaration de conformité**

Cet équipement est conforme aux dispositions prévues par l'article 15 du règlement de la FCC et à la (aux) norme(s) RSS exempte de licence d'Industry Canada. Son fonctionnement est soumis aux deux conditions suivantes : (1) cet appareil ne doit pas causer d'interférence et (2) cet appareil doit accepter toute interférence, notamment les interférences qui peuvent affecter son fonctionnement.

#### **Déclaration d'exposition aux HF FCC/IC**

Cet émetteur ne doit pas être situé à proximité ou utilisé conjointement avec une autre antenne ou un autre émetteur.

Le COOLPIX B700, équipé d'un module LAN sans fil TYPE1FJ (FCC ID : VPYLB1FJ / IC ID : 772C-LB1FJ), a été testé et déclaré conforme aux limites d'exposition aux rayonnements définies par FCC/IC pour un environnement non contrôlé. Il répond en outre aux consignes d'exposition aux hautes fréquences définies par la FCC dans le Supplément C du bulletin OET65 et au Règlement d'exposition aux hautes fréquences (RF) RSS-102 d'IC. Consultez le rapport d'essais SAR disponible sur le site Web de la FCC.

#### **Informations concernant l'exposition aux fréquences radio (RF)**

La puissance de sortie émise par l'appareil de sans fil est inférieure à la limite d'exposition aux fréquences radio d'Industry Canada (IC). Utilisez l'appareil de sans fil de façon à minimiser les contacts humains lors du fonctionnement normal. Ce périphérique a été évalué et démontré conforme aux limites SAR (Specific Absorption Rate - Taux d'absorption spécifique) d'IC lorsqu'il est installé dans des produits hôtes particuliers qui fonctionnent dans des conditions d'exposition à des appareils portables.



## **Avis pour les clients en Europe**

### **Déclaration de conformité (Europe)**

Par la présente, Nikon Corporation déclare que le type de matériel radio COOLPIX B700 est conforme à la directive 2014/53/UE.

Le texte intégral de la déclaration de conformité de l'UE est disponible à l'adresse suivante : [http://imaging.nikon.com/support/pdf/DoC\\_B700.pdf](http://imaging.nikon.com/support/pdf/DoC_B700.pdf).

- Puissance de sortie maximale : 7,4 dBm (EIRP)
- Fréquence de fonctionnement :
  - Wi-Fi : 2412–2462 MHz (1–11 canaux)
  - Bluetooth : 2402–2480 MHz
  - Bluetooth Low Energy : 2402–2480 MHz
  - NFC : 13,56 MHz

### **Avis aux clients au Maroc**

Cet appareil est conforme à la réglementation sur les hautes fréquences.

AGREE PAR L'ANRT MAROC  
Numéro d'agrément : MR 11430 ANRT 2016  
Date d'agrément : 16/02/2016



## Entretien du produit

Observez les précautions décrites ci-après en plus des avertissements de la section « Pour votre sécurité » (vi-viii) lors du stockage ou de l'utilisation de cet appareil.

### Appareil photo

#### **N'appliquez pas d'impact fort sur l'appareil photo**

L'appareil risque de subir des dysfonctionnements s'il est soumis à de violents chocs ou à de fortes vibrations. En outre, ne touchez pas ou manipulez en douceur l'objectif.

#### **Gardez l'appareil au sec**

L'appareil ne fonctionnera plus après immersion dans l'eau ou exposition à une très forte humidité.

#### **Évitez des changements brusques de température**

Des changements brusques de température, par exemple lorsque vous entrez dans un bâtiment chauffé ou que vous en sortez par un jour froid, peuvent entraîner la formation de condensation à l'intérieur de l'appareil. Pour éviter ce problème, rangez votre équipement dans un étui ou dans un sac plastique avant de l'exposer à de brusques changements de température.

#### **Maintenez-le à distance des champs magnétiques puissants**

N'utilisez pas et ne stockez pas cet appareil à proximité d'équipements émettant de fortes radiations électromagnétiques ou de forts champs magnétiques. Ceci pourrait entraîner des pertes de données ou le dysfonctionnement de l'appareil photo.

#### **Ne dirigez pas l'objectif vers des sources lumineuses importantes pendant de longues périodes**

Évitez de diriger l'objectif vers le soleil ou d'autres sources lumineuses puissantes pendant une période prolongée lors de l'utilisation ou du stockage de l'appareil photo. Une lumière intense peut provoquer la détérioration du capteur d'image, entraînant un effet de flou blanc sur les photographies.

#### **Mettez l'appareil photo hors tension avant de retirer ou de déconnecter la source d'alimentation ou la carte mémoire**

Ne retirez pas l'accumulateur lorsque le produit est sous tension ou que des images sont en cours d'enregistrement ou d'effacement. Forcer l'extinction de votre appareil photo dans de telles conditions entraînerait la perte de données ou risquerait d'endommager la carte mémoire ou les circuits internes.



## Remarques concernant le moniteur

- Les moniteurs (y compris les viseurs électroniques) sont fabriqués avec une très haute précision ; 99,99 % des pixels au moins sont effectifs et seuls 0,01 % sont absents ou défectueux. Par conséquent, bien que ces affichages puissent comporter des pixels allumés en permanence (blanc, rouge, bleu ou vert) ou au contraire éteints en permanence (noir), ceci ne constitue pas un dysfonctionnement et n'affecte pas les images enregistrées avec votre appareil.
- Les images du moniteur peuvent être difficiles à percevoir sous un éclairage lumineux.
- Ne pas appliquer de pression sur le moniteur, car cela pourrait provoquer des dommages ou un mauvais fonctionnement. Si le moniteur venait à se casser, faites très attention de ne pas vous couper avec le verre et évitez tout contact des cristaux liquides avec la peau, les yeux ou la bouche.

## Accumulateur

### Précautions d'utilisation

- Il est à noter que l'accumulateur peut devenir chaud après utilisation.
- N'utilisez pas l'accumulateur à des températures ambiantes inférieures à 0 °C ou supérieures à 40 °C car cela pourrait entraîner des dommages ou un dysfonctionnement.
- En cas d'anomalies (chaleur excessive, fumée ou odeur inhabituelle se dégageant de l'accumulateur), arrêtez immédiatement d'utiliser l'appareil photo et contactez votre revendeur ou votre représentant Nikon agréé.
- Après avoir retiré l'accumulateur de l'appareil photo ou du chargeur d'accumulateur en option, mettez l'accumulateur dans un sac en plastique, etc. pour isoler le contact.

### Charge de l'accumulateur

Vérifiez le niveau de charge de l'accumulateur avant d'utiliser l'appareil photo. Remplacez ou chargez l'accumulateur si nécessaire.

- Chargez l'accumulateur dans un environnement intérieur dont la température est comprise entre 5 °C et 35 °C avant utilisation.
- Une température élevée de l'accumulateur peut l'empêcher de se charger correctement ou complètement et peut réduire ses performances. L'accumulateur peut devenir très chaud lors de l'utilisation ; laissez l'accumulateur refroidir avant de le charger. Lors du chargement de l'accumulateur inséré dans cet appareil photo à l'aide de l'adaptateur de charge ou d'un ordinateur, l'accumulateur n'est pas chargé à des températures de l'accumulateur inférieures à 0 °C ou supérieures à 50 °C.
- Arrêtez la charge lorsque l'accumulateur est entièrement chargé pour ne pas risquer de réduire ses performances.
- La température de l'accumulateur peut augmenter pendant la charge. Toutefois, cela n'est le signe d'aucun dysfonctionnement.

### Transport d'accumulateurs de rechange

Si cela est possible, gardez à disposition des accumulateurs de rechange entièrement chargés pour la prise de photos lors d'occasions importantes.



## Utilisation de l'accumulateur par temps froid

Par temps froid, la capacité de l'accumulateur a tendance à diminuer. Si vous utilisez un accumulateur épuisé à basse température, l'appareil ne se met pas sous tension. Gardez un accumulateur de recharge au chaud et intervertissez-les dès que nécessaire. Une fois réchauffé, un accumulateur froid peut retrouver de sa capacité.

## Contacts de l'accumulateur

Si les contacts de l'accumulateur sont sales, il se peut que l'appareil photo ne se mette pas en marche. Si les contacts de l'accumulateur sont sales, nettoyez-les avec un chiffon propre et sec avant utilisation.

## Charge d'un accumulateur déchargé

La mise sous tension ou hors tension de l'appareil photo alors que l'accumulateur est déchargé peut entraîner une diminution de la durée de vie de l'accumulateur. Chargez l'accumulateur déchargé avant utilisation.

## Rangement de l'accumulateur

- Veillez à toujours retirer l'accumulateur de l'appareil photo ou du chargeur d'accumulateur en option lorsqu'il n'est pas utilisé. Des quantités infimes de courant circulent de l'accumulateur inséré dans l'appareil photo, même lorsque vous ne l'utilisez pas. L'accumulateur risque d'être excessivement déchargé et de cesser de fonctionner.
- Rechargez l'accumulateur au moins tous les six mois et déchargez-le entièrement avant de le ranger de nouveau.
- Mettez l'accumulateur dans un sac en plastique, etc. pour isoler le contact et rangez-le dans un endroit frais. L'accumulateur doit être stocké dans un endroit sec avec une température ambiante comprise entre 15 °C et 25 °C. Ne pas stocker l'accumulateur dans des endroits très chauds ou très froids.

## Durée de vie de l'accumulateur

Une diminution marquée de la durée pendant laquelle un accumulateur entièrement chargé conserve sa charge lorsqu'il est utilisé à température ambiante indique que l'accumulateur a besoin d'être remplacé. Achetez un nouvel accumulateur.

## Recyclage des accumulateurs usagés

Remplacez l'accumulateur lorsque vous n'arrivez plus à le recharger. Les accumulateurs usagés sont une ressource précieuse. Recyclez-les en suivant les réglementations locales.

## Adaptateur de charge

- L'adaptateur de charge EH-73P est destiné exclusivement à une utilisation avec des appareils compatibles. N'utilisez jamais un appareil d'un autre modèle ou d'une autre marque.
- N'utilisez pas un câble USB autre que l'UC-E21. L'utilisation d'un câble USB autre que l'UC-E21 peut provoquer une surchauffe, un incendie ou l'électrocution.
- En aucun cas, n'utilisez un adaptateur secteur d'un modèle ou d'une marque différents. Utilisez exclusivement l'adaptateur de charge EH-73P et non un adaptateur secteur USB ou un chargeur d'accumulateur pour téléphone mobile disponible dans le commerce. Le non-respect de cette consigne de sécurité pourrait entraîner une surchauffe ou endommager l'appareil photo.
- L'adaptateur de charge EH-73P est compatible avec les prises secteur 100–240 V CA, 50/60 Hz. Pour profiter de l'adaptateur de charge à l'étranger, veillez à utiliser un adaptateur de prise secteur (disponible dans le commerce) le cas échéant. Pour plus d'informations sur les adaptateurs de prise secteur, consultez votre agence de voyage.



# Cartes mémoire

## Précautions d'utilisation

- N'utilisez que des cartes mémoire Secure Digital (SD205).
- Respectez les consignes décrites dans la documentation qui accompagne votre carte mémoire.
- Ne collez pas d'étiquettes ou d'autocollants sur la carte mémoire.

## Formatage

- Ne formatez pas la carte mémoire à l'aide d'un ordinateur.
- Lorsque vous insérez pour la première fois une carte mémoire précédemment utilisée dans un autre appareil, veillez à la formater à l'aide de cet appareil photo. Avant d'utiliser une carte mémoire neuve avec cet appareil photo, il est recommandé de la formater sur celui-ci.
- **Notez que le formatage d'une carte mémoire efface définitivement toutes les images et les autres données qu'elle contient.** Veillez à faire des copies d'une image que vous souhaitez conserver avant de formater la carte mémoire.
- Si le message **Carte non formatée. Formater la carte ?** apparaît lors de la mise sous tension de l'appareil photo, la carte mémoire doit être formatée. Si la carte mémoire contient des données que vous ne souhaitez pas effacer, sélectionnez **Non**. Copiez ces données sur un ordinateur. Pour formater la carte mémoire, sélectionnez **Oui**. La boîte de dialogue de confirmation s'affiche. Pour lancer le formatage, appuyez sur .
- Observez les précautions suivantes lors du formatage, de l'enregistrement et de l'effacement de données de la carte mémoire, ou lors du transfert de données sur un ordinateur. Le non-respect de cette consigne pourrait entraîner la perte de données ou endommager l'appareil photo ou la carte mémoire :
  - N'ouvrez pas le volet du logement pour accumulateur/carte mémoire, ou ne retirez pas/n'insérez pas l'accumulateur ou la carte mémoire.
  - Ne mettez pas l'appareil photo hors tension.
  - Ne déconnectez pas l'adaptateur secteur.





# Nettoyage et stockage

## Nettoyage

N'utilisez pas d'alcool, de diluants ou d'autres produits chimiques volatils.

Objectif/ viseur	Évitez de poser vos doigts sur les parties en verre. Pour retirer la poussière ou les peluches, utilisez une soufflette (en général, un petit accessoire qui possède un ballon en caoutchouc à l'une de ses extrémités, sur lequel on appuie pour produire de l'air). Pour retirer les empreintes et autres taches résistantes à la soufflette, nettoyez l'objectif avec un chiffon doux en effectuant un mouvement circulaire du centre vers la périphérie. Si cela ne suffit pas à le nettoyer, utilisez un chiffon légèrement humidifié avec un nettoyant pour objectif que vous trouverez dans le commerce.
Moniteur	Pour retirer la poussière ou les peluches, utilisez une soufflette. Pour retirer les empreintes et autres taches, nettoyez le moniteur avec un chiffon doux et sec en veillant à ne pas exercer de pression.
Boîtier	Utilisez une soufflette pour retirer la poussière, les impuretés ou le sable, puis essuyez délicatement avec un chiffon doux et sec. Après avoir utilisé l'appareil photo à la plage ou dans un autre environnement sablonneux ou poussiéreux, retirez le sable, la poussière ou le sel avec un chiffon sec légèrement humidifié d'eau fraîche, puis essuyez avec soin. <b>Notez que les corps étrangers introduits dans l'appareil photo peuvent provoquer des dommages qui ne sont pas couverts par la garantie.</b>

## Stockage

Retirez l'accumulateur si vous envisagez de ne pas utiliser l'appareil pendant une période prolongée. Pour éviter la formation de moisissure, sortez l'appareil photo de l'endroit où il est stocké au moins une fois par mois.

Allumez l'appareil photo et appuyez sur le déclencheur plusieurs fois avant de stocker de nouveau l'appareil photo. Ne rangez pas votre appareil photo dans l'un des emplacements suivants :

- mal aéré ou soumis à une humidité supérieure à 60 %
- exposé à des températures supérieures à 50 °C ou inférieures à -10 °C
- à proximité d'appareils générant de forts champs électromagnétiques comme des téléviseurs ou des radios

Pour ranger l'accumulateur, suivez les précautions de la section « Accumulateur » (📖184) sous « Entretien du produit » (📖183).









## Messages d'erreur



Consultez le tableau ci-dessous si un message d'erreur apparaît.

Affichage	Cause/Solution	
La température de l'accumulateur est élevée. L'appareil photo va s'éteindre. L'appareil photo va s'éteindre pour éviter la surchauffe.	L'appareil photo s'éteint automatiquement. Attendez que l'appareil photo ou l'accumulateur refroidisse avant de le réutiliser.	-
La carte mémoire est protégée en écriture.	Le commutateur de protection en écriture est en position de verrouillage. Placez le commutateur en position d'écriture.	-
Cette carte ne peut pas être utilisée. Cette carte est illisible.	Une erreur s'est produite lors de l'accès à la carte mémoire. <ul style="list-style-type: none"> <li>• Utilisez une carte mémoire approuvée.</li> <li>• Vérifiez que les contacts sont propres.</li> <li>• Vérifiez que la carte mémoire est correctement insérée.</li> </ul>	15, 205
Carte non formatée. Formater la carte ?	La carte mémoire n'a pas été formatée pour être utilisée dans l'appareil photo. Le formatage efface toutes les données enregistrées sur la carte mémoire. Si vous souhaitez conserver des copies d'une image, sélectionnez <b>Non</b> et enregistrez les copies sur un ordinateur ou un autre support avant de formater la carte mémoire. Sélectionnez <b>Oui</b> et appuyez sur  pour formater la carte mémoire.	15, 186
Mémoire insuffisante.	Effacez des images ou insérez une nouvelle carte mémoire.	15, 26
Enregistrement d'image impossible.	Une erreur s'est produite lors de l'enregistrement de l'image. Insérez une nouvelle carte mémoire ou formatez la carte mémoire.	15, 170
	L'appareil photo n'a plus de numéros de fichier disponibles. Insérez une nouvelle carte mémoire ou formatez la carte mémoire.	15, 170
Impossible de modifier l'image.	Vérifier que les images peuvent être modifiées.	88,196
L'enregistrement de vidéos est impossible.	Une erreur de temporisation s'est produite lors de l'enregistrement de la vidéo sur la carte mémoire. Sélectionnez une carte mémoire avec une vitesse d'écriture plus rapide.	205
Impossible de réinitialiser le numéro de fichier.	Impossible de réinitialiser le numéro de fichier. La numérotation des fichiers ne peut pas être réinitialisée car le numéro séquentiel d'un dossier a atteint la limite supérieure. Insérez une nouvelle carte mémoire ou formatez la carte mémoire.	15, 170



Affichage	Cause/Solution	
La mémoire ne contient pas d'images.	Insérez une carte mémoire qui contient des images.	15
Ce fichier ne contient pas de données image.	Le fichier n'a pas été créé ni édité avec cet appareil photo. Le fichier ne peut pas être lu sur cet appareil photo. Visualisez le fichier sur l'ordinateur ou le périphérique utilisé pour créer ou modifier ce fichier.	–
Toutes les images sont masquées.	<ul style="list-style-type: none"> <li>Aucune image n'est disponible pour un diaporama, etc.</li> <li>Aucune image ne peut être affichée sur l'écran de sélection des images pour la suppression.</li> </ul>	–
Impossible d'effacer cette image.	L'image est protégée. Désactivez la protection.	158
Relevez le flash.	<ul style="list-style-type: none"> <li>Lorsque le mode Scène est <b>Sélecteur automatique</b>, vous pouvez prendre une image même si le flash est fermé mais le flash ne se déclenche pas.</li> <li>Lorsque le mode Scène est <b>Portrait de nuit</b> ou <b>Contre-jour</b> avec l'option <b>HDR</b> définie sur <b>Désactivé</b>, vous devez ouvrir le flash pour prendre une image.</li> </ul>	42 41, 44
Problème d'objectif. Réessayez après avoir éteint et rallumé l'appareil photo.	Si le problème persiste, contactez votre revendeur ou votre représentant Nikon agréé.	191
Erreur de communication	Une erreur s'est produite lors de la communication avec l'imprimante. Éteignez l'appareil photo et rebranchez le câble USB.	108
Erreur du système	Une erreur s'est produite dans les circuits internes de l'appareil photo. Éteignez l'appareil photo, retirez et réinsérez l'accumulateur, et allumez l'appareil photo. Si le problème persiste, contactez votre revendeur ou votre représentant Nikon agréé.	191
Erreur d'imprimante : vérifier l'état de l'imprimante.	Après avoir résolu le problème, sélectionnez <b>Reprendre</b> et appuyez sur  pour reprendre l'impression.*	–
Erreur d'imprimante : vérifier le papier.	Chargez le papier au format spécifié, sélectionnez <b>Reprendre</b> et appuyez sur  pour reprendre l'impression.*	–
Erreur d'imprimante : bourrage papier.	Retirez le papier bloqué, puis sélectionnez <b>Reprendre</b> et appuyez sur  pour reprendre l'impression.*	–
Erreur d'imprimante : il n'y a plus de papier.	Chargez le papier au format spécifié, sélectionnez <b>Reprendre</b> et appuyez sur  pour reprendre l'impression.*	–
Erreur d'imprimante : vérifier l'encre.	Il y a un problème avec l'encre de l'imprimante. Vérifiez l'encre, puis sélectionnez <b>Reprendre</b> et appuyez sur  pour reprendre l'impression.*	–



Affichage	Cause/Solution	
Erreur d'imprimante : il n'y a plus d'encre.	Remplacez la cartouche d'encre, puis sélectionnez <b>Reprendre</b> et appuyez sur  pour reprendre l'impression.*	-
Erreur d'imprimante : fichier corrompu.	Il y a un problème avec le fichier d'image à imprimer. Sélectionnez <b>Annuler</b> et appuyez sur  pour annuler l'impression.	-

\* Pour plus de détails, reportez-vous à la documentation de l'imprimante.



## Dépannage

Si l'appareil photo ne fonctionne pas correctement, consultez la liste des problèmes courants présentée ci-dessous avant de contacter votre revendeur ou votre représentant Nikon agréé.

### Alimentation, affichage, réglages

Problème	Cause/Solution	
L'appareil photo est allumé mais ne répond pas.	<ul style="list-style-type: none"><li>• Attendez que l'enregistrement soit terminé.</li><li>• Si le problème persiste, mettez l'appareil photo hors tension. Si l'appareil photo ne s'éteint pas, retirez l'accumulateur ou les accumulateurs puis réinsérez-le(s) ou, si vous utilisez un adaptateur secteur, débranchez-le et rebranchez-le. Notez que les données en cours d'enregistrement seront perdues, mais celles qui ont déjà été enregistrées ne seront pas affectées si vous retirez ou débranchez l'alimentation.</li></ul>	–
Impossible d'allumer l'appareil photo.	L'accumulateur est déchargé.	15, 16, 184
L'appareil photo s'éteint sans afficher de message.	<ul style="list-style-type: none"><li>• L'appareil s'éteint automatiquement pour économiser de l'énergie (fonction d'extinction automatique).</li><li>• L'appareil photo et l'accumulateur peuvent ne pas fonctionner correctement à basse température.</li><li>• L'intérieur de l'appareil photo est chaud. Laissez l'appareil photo éteint jusqu'à ce qu'il ait refroidi, puis rallumez-le.</li></ul>	23 184 –
Le moniteur ou le viseur est vide.	<ul style="list-style-type: none"><li>• L'appareil photo est éteint.</li><li>• L'accumulateur est déchargé.</li><li>• L'appareil s'éteint automatiquement pour économiser de l'énergie (fonction d'extinction automatique).</li><li>• Vous ne pouvez pas allumer le moniteur et le viseur simultanément. Un délai peut s'écouler lorsque vous basculez entre le moniteur et le viseur.</li><li>• L'appareil photo est connecté à un téléviseur ou un ordinateur.</li><li>• Une prise de vue en mode Intervallomètre, en mode Scène <b>Surimpression lumières</b> (lorsque <b>Filés d'étoiles</b> est activé) ou en mode Vidéo accélérée est en cours.</li></ul>	18 21 23 – – –
L'appareil photo devient chaud.	L'appareil photo peut chauffer lorsque vous l'utilisez pendant longtemps, par exemple pour prendre des vidéos ou envoyer des images, ou lorsque vous l'utilisez dans un environnement avec des températures élevées ; il ne s'agit pas d'un dysfonctionnement.	–







Problème	Cause/Solution	
Impossible de charger l'accumulateur inséré dans l'appareil photo.	<ul style="list-style-type: none"> <li>• Vérifiez toutes les connexions.</li> <li>• Lorsqu'il est connecté à un ordinateur, l'appareil photo risque de ne pas se charger pour l'une des raisons décrites ci-dessous. <ul style="list-style-type: none"> <li>- <b>Désactivée</b> est sélectionné pour <b>Charge par ordinateur</b> dans le menu configuration.</li> <li>- La charge de l'accumulateur s'arrête si vous mettez l'appareil photo hors tension.</li> <li>- La charge de l'accumulateur est impossible si la langue, la date et l'heure de l'appareil photo n'ont pas été réglées, ou que la date et l'heure ont été réinitialisées une fois que la pile de l'horloge de l'appareil photo était déchargée. Utilisez l'adaptateur de charge pour charger l'accumulateur.</li> <li>- La charge de l'accumulateur risque de s'arrêter si l'ordinateur est en mode de veille.</li> <li>- Selon les caractéristiques techniques de l'ordinateur, les réglages, et l'état, la charge de l'accumulateur risque d'être impossible.</li> </ul> </li> </ul>	16 116, 171 - 18 - -
Il est difficile de voir sur le moniteur.	<ul style="list-style-type: none"> <li>• La zone avoisinante est trop lumineuse. <ul style="list-style-type: none"> <li>- Déplacez-vous vers un endroit plus sombre.</li> <li>- Utilisez le viseur.</li> </ul> </li> <li>• Réglez la luminosité de l'écran.</li> </ul>	24  165
Il est difficile de voir dans le viseur.	<ul style="list-style-type: none"> <li>• Réglez la dioptrie du viseur.</li> <li>• Réglez la luminosité de l'écran.</li> </ul>	24 165
 clignote sur l'écran.	<ul style="list-style-type: none"> <li>• Si vous n'avez pas réglé l'horloge de l'appareil photo, l'indicateur  clignote sur l'écran de prise de vue, et les images et les vidéos enregistrées avant le réglage de l'horloge sont datées « 00/00/0000 00:00 » et « 01/01/2016 00:00 », respectivement. Réglez l'heure et la date correctes dans l'option <b>Fuseau horaire et date</b> du menu configuration.</li> <li>• L'horloge de l'appareil photo n'est pas aussi précise que les montres ou horloges habituelles. Comparez régulièrement l'heure de l'horloge de l'appareil photo avec celle d'une montre ou d'une horloge plus précise et réinitialisez-la, le cas échéant.</li> </ul>	9, 162
La date et l'heure d'enregistrement sont incorrectes.		
Aucune information ne s'affiche sur l'écran.	Les informations de prise de vue et les informations sur la photo peuvent être masquées. Appuyez sur <b>DISP</b> jusqu'à ce que les informations s'affichent.	7
<b>Timbre dateur</b> n'est pas disponible.	<b>Fuseau horaire et date</b> n'a pas été définie dans le menu configuration.	116, 162
La date n'est pas imprimée sur les images même lorsque l'option <b>Timbre dateur</b> est activée.	<ul style="list-style-type: none"> <li>• Le mode de prise de vue actuel ne prend pas en charge l'option <b>Timbre dateur</b>.</li> </ul>	38, 167
	<ul style="list-style-type: none"> <li>• Une fonction qui restreint la fonction d'impression de la date est activée.</li> <li>• La date ne peut pas être imprimée sur des vidéos.</li> </ul>	80 -



Problème	Cause/Solution	
L'écran de réglage de la date et de l'heure s'affiche lorsque l'appareil photo est mis sous tension.	La pile de l'horloge est déchargée ; tous les réglages ont été réinitialisés sur leurs valeurs par défaut. Configurez à nouveau les réglages de l'appareil photo. <ul style="list-style-type: none"> <li>La pile de l'horloge interne permet d'alimenter l'horloge de l'appareil photo et de conserver certains réglages. Le temps de charge de la pile de l'horloge est d'environ 10 heures lorsque vous insérez l'accumulateur dans l'appareil photo ou que vous connectez l'adaptateur secteur (disponible séparément) à l'appareil photo, et la pile de l'horloge fonctionne plusieurs jours même après que vous avez retiré l'accumulateur de l'appareil photo.</li> </ul>	-
Les réglages de l'appareil photo sont réinitialisés.		
<b>Réinitialiser n° fichier</b> ne peut pas être appliquée.	Même si un dossier est créé sur la carte mémoire en réinitialisant la numérotation des fichiers, etc., si le numéro séquentiel d'un nom de dossier (qui n'apparaît pas sur l'appareil photo) atteint la limite supérieure (« 999 »), la réinitialisation est impossible. Changez la carte mémoire ou formatez la carte mémoire.	15, 170, 175
L'appareil photo fait du bruit.	Lorsque le <b>Mode autofocus</b> est défini sur <b>AF permanent</b> ou dans certains modes de prise de vue, il se peut que l'appareil photo émette un son lors de la mise au point.	38, 144, 153

## Problèmes de prise de vue



Problème	Cause/Solution	
Impossible de passer au mode de prise de vue.	Déconnectez le câble HDMI ou USB.	106
Impossible de prendre des photos ou d'enregistrer des films.	<ul style="list-style-type: none"> <li>Lorsque l'appareil photo est en mode de visualisation, appuyez sur , le déclencheur ou la commande .</li> <li>Lorsque les menus sont affichés, appuyez sur <b>MENU</b>.</li> <li>Lorsque le mode Scène est défini sur <b>Portrait de nuit</b> ou <b>Contre-jour</b> avec <b>HDR</b> réglé sur <b>Désactivé</b>, ouvrez le flash.</li> <li>Le flash est en cours de charge lorsque  clignote.</li> <li>Vous ne pouvez pas enregistrer des vidéos lorsque l'appareil photo est connecté à l'adaptateur de charge.</li> <li>L'accumulateur est déchargé.</li> <li>Insérez une carte mémoire présentant suffisamment d'espace libre.</li> </ul>	2, 25 117 23, 41, 44 61 17 16, 184 15



Problème	Cause/Solution	
L'appareil photo ne peut pas effectuer la mise au point.	<ul style="list-style-type: none"> <li>Le sujet est trop proche. Reprenez la photo avec le mode Scène <b>Sélecteur automatique</b> ou <b>Gros plan</b>, ou le mode de mise au point macro.</li> <li>Réglage du mode de mise au point incorrect. Vérifiez ou modifiez le réglage.</li> <li>Il est difficile d'effectuer la mise au point sur le sujet.</li> <li>Définissez le réglage <b>Assistance AF</b> du menu configuration sur <b>Automatique</b>.</li> <li>Le sujet ne se trouve pas dans la zone de mise au point lorsque vous appuyez à mi-course sur le déclencheur.</li> <li>Le mode de mise au point est configuré sur <b>MF</b> (mise au point manuelle).</li> <li>Mettez l'appareil hors tension, puis sous tension.</li> </ul>	38, 42, 43, 60, 67, 66, 76, 116, 168, 22, 141, 66, 68, –
Des bandes de couleur apparaissent sur l'écran lors de la prise de vue.	Des bandes de couleur peuvent apparaître lorsque vous photographiez des sujets présentant des formes répétitives (par exemple, des stores) ; cela n'est pas le signe d'un dysfonctionnement. Ces bandes de couleur n'apparaîtront pas sur les photos prises ou les vidéos enregistrées. Cependant, lorsque vous utilisez <b>Rafale H : 120 vps</b> ou <b>HS 480/4x</b> , elles peuvent apparaître sur les photos prises et les vidéos enregistrées.	–
Les images sont floues.	<ul style="list-style-type: none"> <li>Utilisez le flash.</li> <li>Activez la réduction de la vibration.</li> <li>Utilisez un trépied pour stabiliser l'appareil photo (l'utilisation simultanée du retardateur est plus efficace).</li> </ul>	23, 61, 154, 167, 64
Des taches lumineuses apparaissent sur les images prises avec le flash.	Le flash réfléchit les particules dans l'air. Abaissez le flash.	23, 61
Le flash ne se déclenche pas.	<ul style="list-style-type: none"> <li>Un mode de prise de vue ne permettant pas l'utilisation du flash est sélectionné.</li> <li>Une fonction qui restreint le flash est activée.</li> </ul>	78, 80
Le zoom numérique ne peut pas être utilisé.	<ul style="list-style-type: none"> <li><b>Zoom numérique</b> est défini sur <b>Désactivé</b> dans le menu configuration.</li> <li>Le zoom numérique ne peut pas être utilisé avec certains modes de prise de vue ou lorsque vous utilisez certains réglages dans d'autres fonctions.</li> </ul>	116, 168, 83, 168
<b>Taille d'image</b> n'est pas disponible.	<ul style="list-style-type: none"> <li>Une fonction qui restreint l'option <b>Taille d'image</b> est activée.</li> <li>Lorsque le mode Scène est réglé sur <b>Panoramique simplifié</b>, la taille d'image est fixée.</li> </ul>	80, 49
Aucun son n'est émis lors du déclenchement.	<b>Désactivé</b> est sélectionné pour <b>Son du déclencheur</b> dans <b>Réglages du son</b> dans le menu configuration. Aucun son n'est émis avec certains réglages et modes de prise de vue, même lorsque <b>Activé</b> est sélectionné.	80, 116, 169
L'illuminateur d'assistance AF ne s'allume pas.	<b>Désactivée</b> est sélectionné pour l'option <b>Assistance AF</b> dans le menu configuration. L'illuminateur d'assistance AF risque de ne pas s'allumer selon la position de la zone de mise au point ou du mode Scène actuel, même lorsque <b>Automatique</b> est sélectionné.	116, 168





Problème	Cause/Solution	
Les images semblent sales.	L'objectif est sale. Nettoyez l'objectif.	187
Les couleurs ne sont pas naturelles.	La balance des blancs ou la teinte n'est pas réglée correctement.	44, 131
Des pixels lumineux espacés de façon aléatoire (« bruit ») apparaissent sur l'image.	Le sujet est sombre, et la vitesse d'obturation est trop lente ou la sensibilité est trop élevée. Le bruit peut être réduit en : <ul style="list-style-type: none"> <li>• utilisant le flash ;</li> <li>• définissant une sensibilité plus faible.</li> </ul>	23, 61 139
Des points lumineux apparaissent sur l'image.	Lors de la prise de vue à une vitesse d'obturation lente en mode de surimpression, du bruit (points lumineux) peut apparaître sur les images enregistrées.	–
Les images sont trop sombres (sous-exposées).	<ul style="list-style-type: none"> <li>• La fenêtre du flash est bloquée.</li> <li>• Le sujet est situé hors de portée du flash.</li> <li>• Réglez la correction de l'exposition.</li> <li>• Augmentez la sensibilité.</li> <li>• Le sujet est en contre-jour. Utilisez le flash ou le mode Scène <b>Contre-jour</b>.</li> </ul>	21 202 70 139 23, 44
Les images sont trop claires (surexposées).	Réglez la correction de l'exposition.	70
Résultats inattendus lorsque le flash est défini sur  (auto atténuation yeux rouges).	Utilisez un mode de prise de vue autre que <b>Portrait de nuit</b> , et définissez le mode de flash sur un réglage autre que  (auto atténuation yeux rouges/atténuat. yeux rouges) et reprenez la photo.	61, 78
Les tons chair ne sont pas adoucis.	<ul style="list-style-type: none"> <li>• Dans certaines conditions de prise de vue, les tons chair des visages risquent de ne pas être adoucis.</li> <li>• Pour les images comptant au moins quatre visages, essayez la fonction <b>Maquillage</b> dans le menu Visualisation.</li> </ul>	48 90, 116
L'enregistrement des images prend du temps.	<p>L'enregistrement des images peut s'avérer plus long dans les situations suivantes :</p> <ul style="list-style-type: none"> <li>• Lorsque la fonction de réduction du bruit est en cours d'exécution</li> <li>• Lorsque le mode de flash est défini sur  (auto atténuation yeux rouges/atténuat. yeux rouges)</li> <li>• Lors de prises de vue d'images avec les modes Scènes suivants : <ul style="list-style-type: none"> <li>- <b>À main levée</b> dans <b>Paysage de nuit</b></li> <li>- <b>Réduc. bruit par rafale</b> dans <b>Paysage</b> ou <b>Gros plan</b></li> <li>- <b>HDR</b> est défini sur <b>Activé</b> dans <b>Contre-jour</b></li> <li>- <b>Panoramique simplifié</b></li> </ul> </li> <li>• <b>Rafale</b> dans le menu Prise de vue est défini sur <b>Rafale H : 120 vps</b> ou <b>Rafale H : 60 vps</b></li> <li>• Lorsque le détecteur de sourire est utilisé pendant la prise de vue</li> <li>• Lorsque l'option D-Lighting actif est utilisée pendant la prise de vue</li> <li>• Lorsque l'option Surimpression est utilisée pendant la prise de vue</li> <li>• Lorsque <b>Qualité d'image</b> est défini sur <b>RAW, RAW + Fine</b> ou <b>RAW + Normal</b></li> <li>• Lorsque vous capturez des images fixes pendant l'enregistrement d'une vidéo avec les <b>Options vidéo</b> définies sur <b>2160/30p</b> ou <b>2160/25p</b></li> </ul>	– 62 41 42, 43 44 49 116, 135 65 145 146 123 98







Problème	Cause/Solution	
Une bande en forme d'anneau ou des couleurs de l'arc-en-ciel est visible sur l'écran ou les images.	Lorsque vous prenez des photos d'un sujet en contre-jour ou avec une très forte luminosité (soleil, par exemple) dans l'affichage, une bande en forme d'anneaux ou des couleurs de l'arc-en-ciel (image fantôme) peut apparaître sur l'image. Changez la position de la source lumineuse ou cadrez l'image en supprimant la source lumineuse de l'affichage, puis reprenez la photo.	-
Impossible de sélectionner un paramètre/Le paramètre sélectionné est désactivé.	<ul style="list-style-type: none"> <li>• Certaines options de menu ne sont pas disponibles selon le mode de prise de vue. Les options de menu qui ne peuvent pas être sélectionnées apparaissent en gris.</li> <li>• Une fonction qui restreint la fonction sélectionnée est activée.</li> </ul>	-

## Problèmes de visualisation

Problème	Cause/Solution	
Impossible de lire le fichier.	<ul style="list-style-type: none"> <li>• Il se peut que cet appareil photo ne puisse pas visualiser d'images enregistrées avec une autre marque ou un autre modèle d'appareil photo numérique.</li> <li>• Cet appareil photo ne peut pas lire les images RAW ni les vidéos enregistrées avec une autre marque ou un autre modèle d'appareil photo numérique.</li> <li>• Il se peut que cet appareil photo ne puisse pas visualiser de données éditées sur un ordinateur.</li> <li>• Les fichiers ne peuvent pas être lus en mode Intervallomètre.</li> </ul>	- - - 135
Impossible d'effectuer un zoom avant sur l'image.	<ul style="list-style-type: none"> <li>• La fonction loupe ne peut pas être utilisée avec des vidéos.</li> <li>• Il se peut que cet appareil photo ne puisse pas effectuer un zoom avant sur des images prises avec une autre marque ou un autre modèle d'appareil photo numérique.</li> <li>• Lorsque vous effectuez un zoom avant sur une image de petite taille, le facteur de zoom indiqué à l'écran peut différer du facteur de zoom réel de l'image.</li> </ul>	-
Impossible d'éditer l'image.	<ul style="list-style-type: none"> <li>• Certaines images ne peuvent pas être éditées. Les images déjà éditées ne peuvent pas l'être de nouveau.</li> <li>• Ne contient pas suffisamment d'espace libre sur la carte mémoire.</li> <li>• Cet appareil photo ne peut pas éditer des images prises avec d'autres appareils photo.</li> <li>• Les fonctions d'édition utilisées pour des images ne sont pas disponibles pour des vidéos.</li> </ul>	51, 88, 124 - - -
Impossible de faire pivoter l'image.	Cet appareil photo ne peut pas faire pivoter les images prises avec une autre marque ou un autre modèle d'appareil photo numérique.	-



## Problèmes liés aux périphériques externes

Problème	Cause/Solution	
<p>Impossible d'établir une connexion sans fil avec un dispositif intelligent.*</p>	<ul style="list-style-type: none"> <li>• Consultez « Connexion à un dispositif intelligent (SnapBridge) » lorsque vous établissez une connexion sans fil pour la première fois. 28</li> <li>• Consultez également « En cas d'échec de la connexion ». 33</li> <li>• Si une connexion sans fil est établie, effectuez les opérations suivantes.               <ul style="list-style-type: none"> <li>- Mettez l'appareil hors tension, puis sous tension. 36</li> <li>- Redémarrez l'application SnapBridge. –</li> <li>- Annulez la connexion puis rétablissez une connexion. 36</li> </ul> </li> <li>• Vérifiez les réglages <b>Menu Réseau</b> sur l'appareil photo. 160               <ul style="list-style-type: none"> <li>- Réglez <b>Mode avion</b> sur <b>Désactivé</b>.</li> <li>- Réglez <b>Bluetooth</b> → <b>Connexion</b> sur <b>Activer</b>.</li> </ul> </li> <li>• Si l'appareil photo est enregistré avec deux dispositifs intelligents ou plus, sélectionnez le dispositif intelligent que vous souhaitez connecter dans <b>Menu Réseau</b> → <b>Bluetooth</b> → <b>Périphériques associés</b> sur l'appareil photo. Si deux appareils photo ou plus sont enregistrés dans l'application SnapBridge, basculez la connexion sur l'application. 161</li> <li>• Utilisez un accumulateur suffisamment chargé. –</li> <li>• Insérez dans l'appareil photo une carte mémoire contenant suffisamment d'espace libre. 15</li> <li>• Déconnectez le câble HDMI ou USB. 106</li> <li>• Activez Bluetooth, le Wi-Fi et les fonctions de données de position sur le dispositif intelligent. –</li> <li>• Dans l'onglet  de l'application SnapBridge → <b>Options de déconnexion automatique</b> → activez <b>Lien auto</b>. Si l'option est désactivée, <b>Télécharger des photos</b> et <b>Prise de vue à distance</b> peuvent être utilisés, mais les images ne peuvent pas être téléchargées automatiquement. –</li> </ul>	
<p>Impossible de transférer les images sur un dispositif intelligent disposant d'une connexion sans fil établie avec l'application SnapBridge.*</p>	<ul style="list-style-type: none"> <li>• Effectuez les opérations décrites ci-dessous lors d'un transfert automatique.               <ul style="list-style-type: none"> <li>- Réglez <b>Menu Réseau</b> → <b>Envoyer pdt la prise de vue</b> → <b>Images fixes</b> sur l'appareil photo sur <b>Oui</b>. 160</li> <li>- Dans l'onglet  de l'application SnapBridge → <b>Options de déconnexion automatique</b> → activez <b>Lien auto</b>. –</li> <li>- Dans l'onglet  de l'application SnapBridge → <b>Options de déconnexion automatique</b> → activez <b>Téléchargement auto</b>. –</li> <li>- Si <b>Menu Réseau</b> → <b>Bluetooth</b> → <b>Envoyer si éteint</b> sur l'appareil photo est réglé sur <b>Désactivé</b>, activez l'appareil photo ou modifiez le réglage sur <b>Activé</b>. 161</li> </ul> </li> <li>• Insérez une carte mémoire dans l'appareil photo. 15</li> <li>• Il se peut que vous ne puissiez pas transférer des images ou que le transfert soit annulé si l'appareil photo est utilisé. –</li> <li>• Selon l'état de l'appareil photo, il se peut que vous ne puissiez pas transférer des images ou que le transfert soit annulé. 36</li> <li>• Consultez également « En cas d'échec du transfert des images ». 36</li> </ul>	



Problème	Cause/Solution	
Impossible d'effectuer une prise de vue à distance depuis un dispositif intelligent disposant d'une connexion sans fil établie avec l'application SnapBridge.*	<ul style="list-style-type: none"> <li>La prise de vue à distance ne peut pas être effectuée si aucune carte mémoire n'est insérée dans l'appareil photo. Insérez une carte mémoire.</li> <li>Vous ne pourrez pas nécessairement utiliser la prise de vue à distance pendant que l'appareil photo est utilisé.</li> <li>Selon l'état de l'appareil photo, vous ne pourrez pas nécessairement utiliser la prise de vue à distance.</li> </ul>	35 – 36
Impossible de télécharger des images fixes à leur taille d'origine dans l'application SnapBridge.*	Pour <b>Envoyer pdt la prise de vue</b> et <b>Marquer pour le transfert</b> sur l'appareil photo, la taille des images téléchargées est limitée à 2 millions de pixels. Pour télécharger des images fixes à leur taille d'origine, utilisez l'option <b>Télécharger des photos</b> dans l'application SnapBridge.	–
Les images enregistrées sur l'appareil photo ne s'affichent pas sur un dispositif intelligent ou un ordinateur connecté.	Si le nombre d'images enregistrées sur une carte mémoire insérée dans l'appareil photo excède 10 000, les images capturées par la suite peuvent ne pas s'afficher sur un appareil connecté. <ul style="list-style-type: none"> <li>Réduisez le nombre d'images enregistrées sur la carte mémoire. Vous pouvez par exemple copier les images à conserver sur un ordinateur.</li> </ul>	–
Les images ne s'affichent pas sur le téléviseur.	<ul style="list-style-type: none"> <li>Un ordinateur ou une imprimante est connecté à l'appareil photo.</li> <li>La carte mémoire ne contient aucune image.</li> </ul>	–
Nikon Transfer 2 ne démarre pas lorsque l'appareil photo est connecté à un ordinateur.	<ul style="list-style-type: none"> <li>L'appareil photo est éteint.</li> <li>L'accumulateur est déchargé.</li> <li>Le câble USB n'est pas correctement connecté.</li> <li>L'appareil photo n'est pas reconnu par l'ordinateur.</li> <li>L'ordinateur n'est pas configuré pour lancer automatiquement Nikon Transfer 2. Pour plus d'informations sur Nikon Transfer 2, reportez-vous au système d'aide de ViewNX-i.</li> </ul>	– 106, 171 106, 112 – –
L'écran PictBridge ne s'affiche pas lorsque l'appareil photo est connecté à une imprimante.	Avec certaines imprimantes compatibles PictBridge, l'écran de démarrage PictBridge risque de ne pas s'afficher et il peut être impossible d'imprimer des images lorsque le réglage <b>Automatique</b> est sélectionné pour l'option <b>Charge par ordinateur</b> dans le menu configuration. Définissez <b>Charge par ordinateur</b> sur <b>Désactivée</b> et reconnectez l'appareil photo à l'imprimante.	116, 171
Les images à imprimer ne sont pas affichées.	La carte mémoire ne contient aucune image.	–
Impossible de sélectionner un format de papier avec l'appareil photo.	L'appareil photo ne peut pas être utilisé pour sélectionner le format papier dans les situations suivantes, même lorsque vous imprimez depuis une imprimante compatible PictBridge. Utilisez l'imprimante pour sélectionner le format de papier. <ul style="list-style-type: none"> <li>L'imprimante ne prend pas en charge les formats de papier spécifiés par l'appareil photo.</li> <li>L'imprimante sélectionne automatiquement le format papier.</li> </ul>	–

\* Consultez « Connexion à un dispositif intelligent (SnapBridge) » (28) et l'aide en ligne de SnapBridge.



## Noms des fichiers

Les images ou vidéos se voient attribuer des noms de fichiers comme suit.

### Nom de fichier : DSCN0001.JPG

(1)      (2)      (3)

(1) Identificateur	Non affiché sur l'écran de l'appareil photo. <ul style="list-style-type: none"><li>• DSCN : images fixes d'origine, vidéos, images fixes créées avec la fonction d'édition de vidéo</li><li>• SSCN : copies de taille réduite de la photo</li><li>• RSCN : copies recadrées</li><li>• FSCN : images créées avec une fonction d'édition d'image autre que le recadrage et la mini-photo, vidéos créées avec une fonction d'édition de vidéo</li></ul>
(2) Numéro de fichier	Attribué automatiquement suivant un ordre croissant, en commençant par « 0001 » et finissant par « 9999 ». <ul style="list-style-type: none"><li>• Un dossier est créé chaque fois qu'une série d'images est prise à l'aide de la fonction d'intervallomètre, et les images sont sauvegardées dans ce dossier avec des numéros de fichier commençant par « 0001 ».</li></ul>
(3) Extension	Indique le format du fichier. <ul style="list-style-type: none"><li>• .JPG : images fixes JPEG</li><li>• .NRW : images fixes RAW</li><li>• .MP4 : Clips vidéo</li></ul>

### Remarques

Lorsque des images sont capturées avec le réglage **Qualité d'image** (📖123) défini sur **RAW + Fine** ou **RAW + Normal**, les images au format RAW et JPEG qui sont enregistrées en même temps reçoivent le même identificateur et le même numéro de fichier. La paire d'images est enregistrée dans le même dossier et compte comme un fichier.

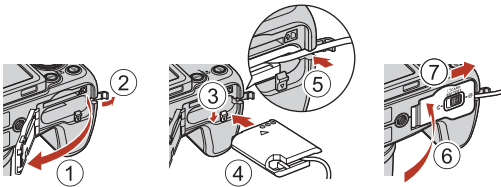

## Accessoires optionnels

Chargeur d'accumulateur	<b>MH-67P Chargeur d'accumulateur</b> Le temps de charge est d'environ 3 heures et 20 minutes dans le cas d'un accumulateur complètement déchargé.
Adaptateur secteur	<b>EH-67A Adaptateur secteur</b> (se connecte comme indiqué)  <p>Avant de fermer le volet du logement pour accumulateur/carte mémoire, insérez entièrement le câble du connecteur d'alimentation dans la fente du logement pour accumulateur. Si une partie du câble sort de la rainure, le volet ou le câble peut être endommagé lors de la fermeture du volet.</p>
Dragonne réglable	<b>Dragonne réglable AH-CP1</b>

La disponibilité peut varier selon le pays ou la région.

Visitez notre site Web ou consultez nos brochures pour connaître les informations les plus récentes.



# Caractéristiques

Appareil photo numérique COOLPIX B700 Nikon

Type	Appareil photo numérique compact
Nombre de pixels effectifs	20,3 millions (le traitement d'image peut réduire le nombre de pixels effectifs.)
Capteur d'image	Capteur CMOS 1/2,3 pouces ; nombre total de pixels, environ 21,14 millions
Objectif	Objectif NIKKOR avec zoom optique 60x
Focale	4.3 – 258 mm (angle de champ équivalent à celui d'un objectif 24–1440 mm en format 35mm [135])
Ouverture	f/3.3–6.5
Construction	16 éléments en 11 groupes (4 objectifs ED et 1 objectif super ED)
Agrandissement du zoom numérique	Jusqu'à 4x (angle de champ équivalent environ à celui d'un objectif 5760 mm en format 35mm [135]) Jusqu'à 2x lorsque Options vidéo est défini sur <b>2160/30p</b> ou <b>2160/25p</b> (angle de champ équivalent environ à celui d'un objectif 2880 mm en format 35mm [135])
Réduction de vibration	Décentrement (images fixes) Combinaison des fonctions de décentrement et de VR électronique (vidéos)
AF (Autofocus)	AF par détection de contraste
Plage de mise au point	<ul style="list-style-type: none"><li>• [W] : Environ 50 cm–∞, [T] : Environ 2,0 m–∞</li><li>• Mode Macro : Environ 1 cm–∞ (position grand-angle) (toutes les distances sont mesurées du centre de la surface avant de l'objectif)</li></ul>
Sélection de la zone de mise au point	AF sur le sujet principal, priorité visage, manuel (spot), manuel (normal), manuel (large), suivi du sujet
Viseur	Viseur électronique, 0,5 cm équivalent à environ 921k pixels ACL avec la fonction de réglage dioptrique (-3 à +1 m <sup>-1</sup> )
Couverture de l'image (mode de prise de vue)	Environ 100 % en horizontal et 100 % en vertical (par rapport à l'image réelle)
Couverture de l'image (mode de visualisation)	Environ 100 % en horizontal et 100 % en vertical (par rapport à l'image réelle)
Moniteur	Moniteur ACL TFT grand-angle de 7,5 cm (3 pouces), environ 921k pixels (RVBB), anti-reflet, avec 6 niveaux de réglage de la luminosité, ACL TFT Vari-angle
Couverture de l'image (mode de prise de vue)	Environ 100 % en horizontal et 100 % en vertical (par rapport à l'image réelle)
Couverture de l'image (mode de visualisation)	Environ 100 % en horizontal et 100 % en vertical (par rapport à l'image réelle)



<b>Stockage</b>	
Support	Carte mémoire SD/SDHC/SDXC
Système de fichiers	Compatible DCF et Exif 2.3
Formats de fichier	Images fixes : JPEG, RAW (NRW) (le format spécifique du Nikon) Clips vidéo : MP4 (vidéo : H.264/MPEG-4 AVC, audio : stéréo AAC)
Taille d'image (pixels)	<ul style="list-style-type: none"> <li>• 20 M <b>5184×3888</b></li> <li>• 8 M <b>3264×2448</b></li> <li>• 4 M <b>2272×1704</b></li> <li>• 2 M <b>1600×1200</b></li> <li>• 16:9 15 M <b>5184×2920</b></li> <li>• 3:2 18 M <b>5184×3456</b></li> <li>• 1:1 15 M <b>3888×3888</b></li> </ul>
Sensibilité (sensibilité standard)	<ul style="list-style-type: none"> <li>• ISO 100–1600</li> <li>• ISO 3200 (disponible lorsque le mode <b>P</b>, <b>S</b>, <b>A</b> ou <b>M</b> est utilisé)</li> </ul>
<b>Exposition</b>	
Mode Mesure	Matrice, pondérée centrale, spot
Contrôle de l'exposition	Exposition en mode Auto programmé avec décalage du programme, Auto à priorité vitesse, Auto à priorité ouverture, manuel, Bracketing de l'exposition, Correction de l'exposition (–2,0 IL – +2,0 IL, par incrément de 1/3 IL)
<b>Obturbateur</b>	
Vitesse	<p>Déclencheur mécanique et électronique CMOS</p> <ul style="list-style-type: none"> <li>• 1/4000 * – 1 s</li> <li>• 1/4000 * – 15 s (lorsque la Sensibilité est définie sur 100 en mode <b>M</b>)</li> <li>• 25 s (<b>Filés d'étoiles</b> en mode Scène <b>Surimpression lumières</b>)</li> </ul> <p>* Lorsque l'ouverture est définie sur f/7.6 (position grand-angle)</p>
<b>Ouverture</b>	
Plage	Diaphragme électromagnétique en iris à 6 lamelles
Retardateur	8 incréments de 1/3 IL (W) (mode <b>A</b> , <b>M</b> )
<b>Flash</b>	
Portée (environ) (Sensibilité : Automatique)	[Grand-angle] : Environ 0,5–7,0 m [Téléobjectif] : Environ 1,5–3,4 m
Contrôle du flash	Flash automatique TTL avec pré-éclairs pilotes
Correction de l'exposition du flash	Par incrément de 1/3 IL dans la plage comprise entre –2 et +2 IL





<b>Interface</b>	
Connecteur USB	Connecteur micro-USB (ne pas utiliser un câble USB autre que le câble UC-E21 USB fourni), USB Hi-Speed <ul style="list-style-type: none"> <li>• Prend en charge l'impression directe (PictBridge)</li> </ul>
Connecteur de sortie HDMI	Connecteur HDMI micro (Type D)
<b>Wi-Fi (Réseau sans fil)</b>	
Normes	IEEE 802.11b/g (protocole de réseau sans fil standard)
Fréquence de fonctionnement	2412 – 2462 MHz (1–11 canaux)
Authentification	Système ouvert, WPA2-PSK
<b>Bluetooth</b>	
Protocoles de communication	Spécification Bluetooth Version 4.1
Langues prises en charge	Arabe, bengali, bulgare, chinois (simplifié et traditionnel), tchèque, danois, néerlandais, anglais, finnois, français, allemand, grec, hindi, hongrois, indonésien, italien, japonais, coréen, marathi, norvégien, perse, polonais, portugais (européen et brésilien), roumain, russe, serbe, espagnol, suédois, tamoul, telugu, thaï, turc, ukrainien, vietnamien
Sources d'alimentation	Un accumulateur Li-ion rechargeable EN-EL23 (fourni) EH-67A Adaptateur secteur (disponible séparément)
Temps de charge	Environ 3 h (avec l'adaptateur de charge EH-73P et avec un accumulateur entièrement déchargé)
<b>Autonomie de l'accumulateur<sup>1</sup></b>	
Images fixes	Environ 420 photos avec EN-EL23
Enregistrement de vidéos (autonomie réelle de l'accumulateur pour l'enregistrement) <sup>2</sup>	Environ 1 h 30 min avec EN-EL23
Filetage pour fixation sur trépied	1/4 (1222 ISO)
Dimensions (L x H x P)	Environ 125,0 x 85,0 x 106,5 mm (hors parties saillantes)
Poids	Environ 570 g (avec accumulateur et carte mémoire)
<b>Conditions de fonctionnement</b>	
Température	0 °C–40 °C
Humidité	85 % et inférieure (sans condensation)

- Toutes les mesures sont effectuées conformément aux normes ou aux lignes directrices de la CIPA (Camera and Imaging Products Association).



- <sup>1</sup> L'autonomie de l'accumulateur ne tient pas compte de l'utilisation de SnapBridge et peut varier selon les conditions d'utilisation, notamment la température, l'intervalle entre les prises de vues et la durée d'affichage des menus et des images.
- <sup>2</sup> Les fichiers vidéo individuels doivent avoir une taille maximale de 4 Go et une durée maximale de 29 minutes. L'enregistrement risque de s'arrêter avant que cette limite ne soit atteinte si la température de l'appareil photo augmente.

## EN-EL23 Accumulateur Li-ion rechargeable

Type	Accumulateur Li-ion rechargeable
Capacité nominale	3,8 V CC, 1850 mAh
Température de fonctionnement	0 °C–40 °C
Dimensions (L × H × P)	Environ 34,9 × 47 × 10,5 mm
Poids	Environ. 34 g

## EH-73P Adaptateur de charge

Entrée nominale	100 – 240 V CA, 50/60 Hz, MAX 0,14 A
Puissance nominale	5,0 V CC, 1,0 A
Température de fonctionnement	0 °C–40 °C
Dimensions (L × H × P)	Environ 55 × 22 × 54 mm (hors adaptateur de prise secteur)
Poids	Environ 51 g (hors adaptateur de prise secteur)

Les symboles indiqués sur ce produit ont la signification suivante :

~ CA, == CC,  Équipement de classe II (ce produit a été construit avec une double isolation.)

- Nikon ne peut être tenu responsable des erreurs contenues dans ce manuel.
- Nikon se réserve le droit de modifier à tout moment les caractéristiques du matériel et du logiciel décrites dans ce manuel.



## Cartes mémoire pouvant être utilisées

L'appareil photo prend en charge les cartes mémoire SD, SDHC et SDXC.

- L'appareil photo prend en charge UHS-I.
- Il est recommandé d'utiliser des cartes mémoire ayant une vitesse de transfert SD de classe 6 ou davantage lorsque vous enregistrez des vidéos (si vous enregistrez des vidéos 4K UHD à une taille d'image/cadence de prise de vue de **2160/30p** ou **2160/25p**, il est recommandé d'utiliser des cartes UHS de classe 3 ou davantage). L'enregistrement de la vidéo peut s'interrompre brusquement si vous utilisez une carte mémoire ayant une vitesse de transfert plus faible.
- Si vous utilisez un lecteur de carte, vérifiez qu'il est compatible avec votre carte mémoire.
- Contactez le fabricant pour des informations sur les fonctions, les opérations et les limitations d'utilisation.

---

## Informations sur les marques commerciales

- Windows est une marque ou une marque déposée de Microsoft Corporation aux États-Unis et/ou dans d'autres pays.
- La marque et les logos *Bluetooth*<sup>®</sup> sont des marques déposées appartenant à Bluetooth SIG, Inc. et leur utilisation par Nikon Corporation s'effectue sous licence.
- Apple<sup>®</sup>, App Store<sup>®</sup>, les logos Apple, Mac, OS X, macOS, iPhone<sup>®</sup>, iPad<sup>®</sup>, iPod touch<sup>®</sup> et iBooks sont des marques commerciales ou déposées d'Apple Inc., aux États-Unis et dans d'autres pays.
- Android et Google Play sont des marques commerciales ou déposées de Google Inc. Le robot Android est reproduit ou modifié à partir de travaux créés et partagés par Google, et utilisés conformément aux conditions décrites dans la licence d'attribution Creative Commons 3.0.
- iOS est une marque commerciale ou déposée de Cisco Systems, Inc., aux États-Unis et/ou dans d'autres pays et est utilisée sous licence.
- Adobe, le logo Adobe, et Reader sont des marques commerciales ou déposées de Adobe Systems Incorporated aux États-Unis et dans d'autres pays.
- Les logos SDXC, SDHC et SD sont des marques de SD-3C, LLC.



- PictBridge est une marque commerciale.
- HDMI, le logo HDMI et High-Definition Multimedia Interface sont des marques commerciales ou déposées de HDMI Licensing, LLC.

**HDMI**



- Wi-Fi et le logo Wi-Fi sont des marques commerciales ou déposées de la Wi-Fi Alliance.
- La N-Mark est une marque commerciale ou déposée de NFC Forum, Inc. aux États-Unis et/ou dans d'autres pays.
- Tous les autres noms de marques mentionnés dans ce manuel ou dans les autres documentations fournies avec votre matériel Nikon sont des marques commerciales ou des marques déposées de leurs détenteurs respectifs.

"Made for iPod," "Made for iPhone," and "Made for iPad" mean that an electronic accessory has been designed to connect specifically to iPod, iPhone, or iPad, respectively, and has been certified by the developer to meet Apple performance standards. Apple is not responsible for the operation of this device or its compliance with safety and regulatory standards. Please note that the use of this accessory with iPod, iPhone, or iPad may affect wireless performance.

### **AVC Patent Portfolio License**

Ce produit est accordé sous licence conformément à l'AVC Patent Portfolio License pour une utilisation personnelle et non lucrative par un consommateur en vue de (i) encoder des vidéos selon la norme AVC (« vidéo AVC ») et/ou (ii) décoder des vidéos AVC qui ont été encodées par un consommateur dans le cadre d'une activité personnelle et non lucrative et/ou qui ont été obtenues auprès d'un fournisseur de vidéos possédant une licence l'autorisant à fournir des vidéos AVC. Aucune licence n'est accordée effectivement ou implicitement pour tout autre usage. Des informations supplémentaires peuvent être obtenues auprès de MPEG LA, L.L.C.

Visitez <http://www.mpegla.com>.

### **Licence FreeType (FreeType2)**

Certaines parties de ce logiciel sont sous copyright © 2012 The FreeType Project (<http://www.freetype.org>). Tous droits réservés.



















### **Licence MIT (HarfBuzz)**

Certaines parties de ce logiciel sont sous copyright © 2016 The HarfBuzz Project (<http://www.freedesktop.org/wiki/Software/HarfBuzz>). Tous droits réservés.





# Index

## Symboles

 Mode Auto .....	38, 39
 Mode Créativité.....	38, 52
<b>SCENE</b> Mode Scène.....	38, 40
<b>A</b> Mode Auto priorité ouverture...	38, 54
<b>S</b> Mode Auto à priorité vitesse.....	38, 54
 Mode Paysage.....	38, 40, 42
<b>P</b> Mode Auto programmé.....	38, 54
<b>M</b> Mode manuel.....	38, 54
 Mode Portrait de nuit.....	38, 40, 41
 Mode Paysage de nuit.....	38, 40, 41
<b>U</b> Mode Réglages utilisateur.....	38, 58
 Fonction loupe.....	25, 85
<b>W</b> Grand-angle.....	72
 Visualisation par planche d'images .....	25, 86
<b>T</b> Téléobjectif.....	72
 Bouton Retour au zoom initial .....	3, 4, 73
 Commande Appliquer la sélection .....	3, 5
 Commande de visualisation... 3, 6, 25	
 Commande Effacer.....	3, 6, 26, 88
 Commande (enregistrement vidéo).....	3, 5, 23, 95
<b>DISP</b> Commande Affichage.....	3, 6, 7
<b>Fn1</b> Commande Fonction 1.....	2, 6, 71
<b>Fn2</b> Commande Fonction 2.....	3, 6, 71
 Commande d'ouverture du flash .....	2, 23, 61
<b>MENU</b> Commande menu.....	3, 6, 116
 Commande moniteur.....	3, 6, 24
 Retardateur/Détecteur de souris .....	60, 64, 65
 Mode de mise au point.....	60, 66
 Mode de flash.....	60, 61
 Correction de l'exposition.....	60, 70
 N-Mark.....	2, 30

## A

Accessoires optionnels.....	200
Accumulateur.....	15, 203
Accumulateur Li-ion rechargeable .....	15, 204
Accumulateur rechargeable .....	16
Adaptateur de charge.....	16, 204
Adaptateur secteur.....	106, 200
AF permanent.....	119, 120, 144, 153
AF ponctuel.....	119, 120, 144, 153
AF sur le sujet principal.....	74, 142
Affichage des images.....	165
Affichage en mode Calendrier.....	86
Affichage/masquage du quadrillage .....	10, 122, 165
Alimentation .....	18
Aliments  .....	40, 44
Animaux domestiques  .....	40, 45
Aperçu de l'exposition M.....	120, 149
Application.....	29
Application SnapBridge.....	29
Appui à mi-course.....	4, 22, 74
Assistance AF.....	122, 168
Atténuat. yeux rouges.....	62, 63
Aurore/crépuscule  .....	40
Auto atténuation yeux rouges.....	62, 63
Autofocus.....	67, 76, 119, 120, 144, 153







## B

Balance des blancs.....	71, 119, 131
Bluetooth .....	121, 161
Bouchon d'objectif.....	14
Bracketing de l'exposition .....	119, 140

## C

Câble USB.....	16, 106, 108, 112
Cache du connecteur d'alimentation.....	2
Cadence de prise de vue.....	120, 155
Capacité de mémoire.....	21, 95



Capture NX-D .....	114	Effacer .....	26, 88
Carte mémoire .....	15, 186, 205	Enreg. régl. utilisateur .....	59
Charge par ordinateur .....	122, 171	Enregistrement de vidéos .....	23, 95
Chargeur d'accumulateur .....	200	Envoyer pdt la prise de vue .....	121, 160
Choix image représent. ....	121, 159	Extension .....	199
Clip/intervalle  .....	40, 99	Extinction auto .....	23, 122, 170
Commande de réglage dioptrique ...	3, 24	Extraction d'images fixes .....	104
Commande de zoom .....	2, 4, 72	<b>F</b>	
Commande de zoom latérale		Fête/intérieur  .....	40, 43
.....	3, 4, 22, 122, 169	Feux d'artifice  .....	40, 44
Commutateur marche-arrêt .....	2, 18	Filtre antibruit .....	119, 145
Conn. au périph. mobile .....	121, 160	Filtres .....	91, 120, 128
Connecteur HDMI micro .....	2, 107	Flash .....	2, 61
Connecteur micro-USB .....	2, 16, 108, 112	Flash automatique .....	62
Contraste .....	128	Flash standard .....	62
Contre-jour  .....	40, 44	Flou <b>SOFT</b> .....	40
Correction de l'exposition .....	60, 70	Focale .....	120, 148, 201
Coucher de soleil  .....	40	Fonction loupe .....	25, 85
Couleur sélective  .....	40, 46	Fonctions ne pouvant pas être utilisées simultanément .....	80
<b>D</b>		Format de la date .....	19, 162
Date et heure .....	18, 122, 162	Format du papier .....	109, 110
Décalage horaire .....	162	Formatage de la carte .....	15, 122, 170
Déclencheur .....	2, 4, 22, 74	Formatage des cartes mémoire	
Densité .....	12	.....	15, 122, 170
Détecteur de sourire .....	60, 65	Formater .....	15, 122, 170
Détecteur oculaire .....	3, 24	Fuseau horaire .....	19, 163
Détection des visages .....	75	Fuseau horaire et date .....	18, 122, 162
Diaporama .....	120, 157	<b>G</b>	
D-Lighting .....	89, 120	Grand-angle .....	72
D-Lighting actif .....	119, 145	Gros plan  .....	40, 43
Données de position .....	122, 174	<b>H</b>	
Dosage flash/ambiance .....	62	Haut-parleur .....	3
Dragonne réglable .....	200	HDR .....	44
Durée d'enregistrement vidéo restante		Heure d'été .....	19, 163
.....	95, 96	Histogramme .....	12, 70, 122, 165
Dynamic Fine Zoom .....	72	<b>I</b>	
<b>E</b>		Identificateur .....	199
Écran de sélection des images .....	118	Illuminateur d'assistance AF .....	2
Édition d'images fixes .....	88		
Édition de vidéos .....	103		













Illuminateur d'atténuation des yeux rouges .....	2, 63	Mode Auto .....	38, 39
Impression.....	108, 109, 110	Mode Auto à priorité vitesse.....	38, 54
Impression directe.....	106, 108	Mode Auto priorité ouverture.....	38, 54
Imprimante .....	106, 108	Mode Auto programmé .....	38, 54
Indicateur de mise au point .....	8, 22	Mode Autofocus.....	119, 120, 144, 153
Indicateur du niveau de charge de l'accumulateur .....	21	Mode Avion .....	121, 160
Infini.....	67	Mode Créativité.....	38, 52
Informations de copyright .....	122, 173	Mode de flash.....	60, 61
Informations de prise de vue.....	7	Mode de mise au point.....	60, 66
Informations sur les densités.....	7, 12	Mode de prise de vue .....	38
Intensité de l'éclair.....	119, 144	Mode de visualisation .....	25
Intervallomètre .....	135, 137	Mode de zones AF.....	71, 119, 141
<b>L</b>		Mode manuel.....	38, 54
Langue/Language .....	122, 170	Mode Paysage.....	38, 40, 42
Lecture .....	95	Mode Paysage de nuit .....	38, 40, 41
Lecture d'une vidéo.....	25, 95	Mode Portrait de nuit.....	38, 40, 41
Légende des images.....	122, 172	Mode Scène .....	38, 40
Luminosité.....	122, 165	Modes Réglages utilisateur.....	38, 58
Lune 	40, 46	Molette de commande .....	3, 5, 54
<b>M</b>		Moniteur.....	3, 7, 17, 187
Macro.....	67	<b>N</b>	
Maquillage.....	48, 90, 120	Neige 	40
Marquer pour le transfert.....	120, 156	Netteté.....	128
Mémoire prédéclench. ....	135, 136	Nom de fichier .....	199
Mémorisation de la mise au point.....	77	Nombre de vues restantes.....	21, 124
Menu configuration.....	122, 162	<b>O</b>	
Menu Prise de vue .....	119, 123, 126	Objectif.....	2, 187, 201
Menu Réseau .....	116, 160	Observation oiseaux 	40, 46
Menu Vidéo .....	120, 150	Options affich. séquence .....	121, 159
Menu Visualisation .....	120, 156	Options du moniteur.....	165
Mesure .....	71, 119, 134	Options du viseur électro. ....	165
Microphone (stéréo) .....	2	Options vidéo.....	120, 150
Microphone selon zoom .....	120, 155	Ordinateur .....	106, 112
Mini-photo .....	92, 121	Ouverture.....	54
Mise au point		Œillet pour dragonne.....	2, 14
.....	22, 74, 96, 141, 144, 153	<b>P</b>	
Mise au point manuelle .....	67, 68	Panoramique simplifié 	40, 49
Mise en relief.....	122, 176	Par recadrage.....	85, 93
		Permuter Av/Tv .....	122, 174



Photo si carte absente ? .....	122, 164	Sélecteur multidirectionnel .....	5, 60
PictBridge .....	106, 108	Sélecteur rotatif .....	5, 60
Picture Control .....	71, 119, 126	Sélection auto du viseur .....	122, 166
Picture Control du COOLPIX .....	71, 119, 126	Sélection focales fixes .....	120, 148
Picture Control personnalisé .....	119, 130	Sensibilité .....	71, 119, 139
Picture Control personnalisé du COOLPIX .....	119, 130	Séquence .....	26, 87
Plage  .....	40	Son des commandes .....	169
Portrait  .....	40	Son du déclencheur .....	169
Position de zoom initiale .....	120, 149	Sport  .....	40, 43
Pré-mise au point .....	119, 144	Suivi du sujet .....	142, 143
Pré-réglage manuel .....	133	Surimpression .....	119, 146
Priorité visage .....	141	Surimpression lumières  .....	40, 47
Prise de vue .....	38, 95	Synchro lente .....	62
Protéger .....	121, 158	Synchro sur le second rideau .....	62
<b>Q</b>		Synchro. avec périphérique .....	162
Qualité d'image .....	71, 119, 123	<b>I</b>	
<b>R</b>		Taille d'image .....	71, 119, 125
Rafale .....	71, 119, 135	Téléobjectif .....	72
Rafale haute vitesse .....	135	Téléviseur .....	106, 107
Réduction du bruit du vent .....	120, 154	Témoin de charge .....	2, 16
Réduction vibration .....	71, 122, 167	Témoin de disponibilité .....	61
Réglage Commande Fn .....	117	Témoin de mise sous tension .....	2, 23
Réglage de la commande Fn .....	71	Témoin du retardateur .....	2, 64, 65
Réglage rapide .....	128	Température de couleur .....	132
Réglages du moniteur .....	122, 165	Timbre dateur .....	122, 166
Réglages du son .....	122, 169	<b>V</b>	
Réinit. régl. utilisateur .....	59	Version firmware .....	122, 176
Réinitialisation .....	122, 176	Vidéo HS .....	151, 152
Réinitialiser n° fichier .....	122, 175	Vidéo Super accéléré  .....	40, 101
Rétablir régl. par défaut .....	121, 161	Vidéos au ralenti .....	151, 152
Retardateur .....	60, 64	Vidéos en accéléré .....	151, 152
Retouche rapide .....	89, 120	ViewNX-i .....	106, 112
Rotation image .....	121, 158	Virage .....	129
<b>S</b>		Viseur .....	3, 7, 24, 187
Saturation .....	128	Visualisation .....	25
Sélecteur automatique  .....	38, 40, 42	Visualisation par planche d'images	25, 86
Sélecteur de mode .....	2, 4, 21, 38	.....	25, 86
		Visualisation plein écran .....	11, 25, 85, 86
		Vitesse d'obturation .....	54, 57
		Vitesse d'obturation mini .....	139





Volet des connecteurs .....	2, 16, 106
Volume .....	102
VR électronique.....	120, 154
Vue par vue.....	119, 135

## W

Wi-Fi.....	121, 160
------------	----------

## Z

Zone de mise au point .....	10, 22, 45, 74, 141
Zoom .....	72
Zoom numérique.....	72, 122, 168
Zoom optique.....	72



Il est interdit de reproduire une partie ou l'intégralité de ce manuel sous quelque forme que ce soit (à l'exception d'une brève citation dans un article ou un essai), sans autorisation écrite de NIKON CORPORATION.

**NIKON CORPORATION**

© 2016 Nikon Corporation



CT7J06(13)  
6MN65713-06