

Nikon

digitalni fotoapararat

COOLPIX B700

Uputstvo za brzi početak



Uvod	ii
Delovi fotoaparata	1
Početni koraci	2
Osnovne operacije u vezi sa fotografisanjem i reprodukcijom	8
Povezivanje sa pametnim uređajem (SnapBridge)	14
Ostale funkcije	20
Tehničke napomene	24

- Pročitajte ovo uputstvo u potpunosti pre nego što koristite fotoapararat.
- Da biste obezbedili pravilno korišćenje fotoaparata, postarajte se da pročitate „Zarad vaše bezbednosti“ (stranica vi).
- Nakon čitanja ovog uputstva, držite ga na mestu gde može lako da se preuzme zarad budućeg korišćenja.

Uvod

Najpre pročitate ovo

Hvala vam što ste kupili Nikon COOLPIX B700 digitalni fotoaparatus.

Preuzimanje datoteke „Referentno uputstvo“*

Referentno uputstvo (PDF format) sadrži pojedinosti o korišćenju ovog proizvoda na različitim jezicima. Preuzmite Referentno uputstvo sa našeg Centra za preuzimanje na dolenađenom URL-u i sačuvajte ga na svom pametnom uređaju ili računaru za kasniju upotrebu.

- Referentno uputstvo se može pregledati pomoću programa Adobe Acrobat Reader (koji se može preuzeti sa veb stranice kompanije Adobe) ili iBooks (aplikacija za operativni sistem iOS).

* Referentno uputstvo nije dostupno za ovaj jezik. Izaberite drugi jezik na veb-sajtu.

Preuzimanje Nikon softvera

Za računar

Preuzmite softver iz našeg Centra za preuzimanje na URL-u navedenom ispod.

- ViewNX-i: Ovaj softver vam omogućava da prebacite slike i filmove na računar da biste ih mogli pregledati i uređivati.
- Capture NX-D: Ovaj softver vam omogućava da prilagodite slike prebačene na vaš računar i obradite RAW slike.

Za pametne uređaje

- SnapBridge: Kada uspostavite bežičnu vezu, ova aplikacija vam omogućava otpremanje slika i filmova na vaš pametni uređaj. Pogledajte „Povezivanje sa pametnim uređajem (SnapBridge)“ (📄14) za informacije o načinu na koji možete da preuzmete aplikaciju i uspostavite vezu.

Posetite naš Centar za preuzimanje

<http://downloadcenter.nikonimglib.com>

Posetite našu veb stranicu da biste preuzeli uputstva za Nikon proizvode za fotografisanje, softver ili firmver.



Korisnička podrška kompanije Nikon

Posetite dolenađenu lokaciju da biste registrovali fotoaparatus i dobijali najnovije informacije o proizvodu. Pronaći ćete odgovore na često postavljana pitanja (FAQs) i možete nam se obratiti ako vam je potrebna tehnička podrška.

<http://www.europe-nikon.com/support>

COOLPIX B700 Model Name: N1513

Potvrda sadržaja pakovanja

U slučaju da nema nekih artikala, kontaktirajte prodavnicu u kojoj ste kupili fotoaparatus.



- COOLPIX B700
Digitalni fotoaparatus



- Kaiš fotoaparatus



- Poklopac objektiva LC-CP29
(sa kablom)

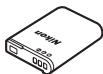

- Punjiva Li-jonska baterija
EN-EL23



- AC adapter za punjenje
EH-73P*

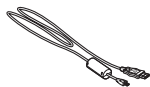

- USB kabl UC-E21

- Uputstvo za brzi početak
(ovo uputstvo)

- Garancija (štampana na pozadini ovog uputstva)

* Adapter za utičnice se dobija ako se fotoaparatus kupi u zemlji ili regionu koji to zahtevaju. Oblik adaptera za utičnice varira u zavisnosti od zemlje ili regiona kupovine (📖4).

NAPOMENA: Memorijska kartica se ne dobija uz fotoaparatus. SD, SDHC i SDXC memorijske kartice se u ovom uputstvu pominju kao „memorijske kartice“.

Informacije i mere predostrožnosti

Life-Long Learning (Ceo život se uči)

U sklopu posvećenosti kompanije Nikon programu „Life-Long Learning“ koji podrazumeva stalnu podršku i obuku za proizvode, informacije koje se stalno ažuriraju su dostupne na mreži na sledećim veb lokacijama:

- Za korisnike u SAD: <http://www.nikonusa.com/>
- Za korisnike u Evropi: <http://www.europe-nikon.com/support/>
- Za korisnike u Aziji, Okeaniji, Bliskom istoku i Africi: <http://www.nikon-asia.com/>

Posećujte ove veb lokacije da biste bili u toku sa najnovijim informacijama o proizvodima, savetima, odgovorima na često postavljana pitanja (FAQs) i opštim savetima u vezi sa digitalnim snimanjem i fotografijom. Dodatne informacije možete da dobijete od predstavnika kompanije Nikon u vašem regionu. Kontakt informacije potražite na dolenaavedenoj veb lokaciji.

<http://imaging.nikon.com/>

Koristite isključivo dodatnu elektronsku opremu brenda Nikon

Nikon COOLPIX fotoaparati su dizajnirani tako da zadovoljavaju najviše standarde i imaju složena elektronska kola. Samo dodatna elektronska oprema brenda Nikon (uključujući punjače baterije, baterije, AC adaptere i USB kablove) koja ima poseban sertifikat kompanije Nikon za upotrebu sa ovim Nikon digitalnim fotoaparatom je projektovana i testirana za rad u skladu sa operativnim i bezbednosnim zahtevima ovih elektronskih kola.

UPOTREBA DODATNE OPREME KOJU NE PROIZVODI NIKON MOŽE DA PROUZROKUJE OŠTEĆENJA FOTOAPARATA I DOVEDE DO PONIŠTENJA GARANCIJE KOMPANIJE NIKON.

Korišćenje punjivih Li-ion baterija trećih strana koje ne nose Nikon holografsko obeležje može da ometa normalan rad fotoaparata ili da prouzrokuje pregrevanje, usijanje, prelom ili curenje baterija.

Holografsko obeležje: Ukazuje na to da je ovaj uređaj originalan Nikon proizvod.



Više informacija o dodatnoj opremi brenda Nikon zatražite od lokalnog ovlašćenog Nikon distributera.

Pre snimanja važnih slika

Pre snimanja slika u važnim prilikama (kao što su venčanja ili pre nego što fotoaparat ponese na putovanje), napravite probni snimak da biste se uverili da fotoaparat funkcioniše normalno. Kompanija Nikon neće biti odgovorna ni za kakve štete ni gubitke nastale neispravnim radom proizvoda.

O uputstvima

- Nijedan deo uputstava priloženih uz ovaj proizvod ne sme da se reprodukuje, prenosi, transkribuje, čuva u okviru sistema preuzimanja ni da se prevodi na bilo koji jezik u bilo kom obliku i bilo kojim putem, bez prethodne pisane dozvole kompanije Nikon.
- Ilustracije i sadržaj ekrana prikazan u ovom uputstvu se može razlikovati od onog na stvarnom proizvodu.
- Nikon zadržava pravo da, u bilo kom trenutku i bez prethodnog obaveštenja, promeni specifikacije hardvera i softvera opisane u ovim uputstvima.
- Kompanija Nikon neće biti odgovorna ni za kakve štete nastale korišćenjem ovog proizvoda.
- Iako smo se svesrdno potrudili da u ovim uputstvima predstavimo tačne i potpune informacije, bili bismo vam zahvalni kada biste predstavniku kompanije Nikon u vašem regionu skrenuli pažnju na eventualne greške ili propuste (adresa je navedena posebno).

Poštujte napomene o zaštiti autorskih prava

Pod zakonom o zaštiti autorskih prava, fotografije ili snimci radova zaštićenih autorskim pravom snimljeni fotoaparatom ne mogu da se koriste bez dopuštenja vlasnika autorskih prava. Izuzeci se primenjuju za lično korišćenje, ali imajte na umu da čak i lično korišćenje može da bude ograničeno u slučaju fotografija ili snimaka izložbi ili nastupa uživo.

Odlaganje uređaja za skladištenje podataka

Imajte na umu da se brisanjem slika ili formatiranjem uređaja za skladištenje podataka, kao što su memorijske kartice, ne brišu u potpunosti originalni podaci slike. Obrisane slike se nekad mogu spasiti sa odbačenih uređaja za skladištenje pomoću komercijalno dostupnog softvera, što može da dovede do zlonamernog korišćenja ličnih podataka slika. Osiguranje privatnosti takvih podataka je odgovornost korisnika.

Pre odbacivanja vlasništva nad uređajem za skladištenje podataka ili prebacivanja vlasništva nad istim, obavezno resetujte sva podešavanja fotoaparata u **Resetuj sve** u meniju podešavanja (📖22). Nakon resetovanja, obrišite sve podatke pomoću softvera za brisanje dostupnog na tržištu ili formatirajte uređaj u **Formatiraj memoriju** ili **Formatiraj karticu** u meniju podešavanja (📖22), a zatim ga u potpunosti napunite slikama koje ne sadrže lične podatke (na primer, slikama praznog neba).

Obratite pažnju da izbegnete povrede ili oštećenje imovine prilikom fizičkog uništavanja memorijskih kartica.

Zarad vaše bezbednosti

Da biste sprečili štetu nad imovinom ili svoju ili tuđu povredu, u potpunosti pročitajte „Zarad vaše bezbednosti“ pre korišćenja ovog proizvoda.

Držite ova bezbednosna uputstva tamo gde će ih svi oni koji koriste ovaj proizvod pročitati.



OPASNOST

Nepoštovanje predostrožnosti obeleženih sa ovom ikonom nosi visoki rizik od smrti ili ozbiljne povrede.



UPOZORENJE

Nepoštovanje predostrožnosti obeleženih sa ovom ikonom može da dovede do smrti ili ozbiljne povrede.



OPREZ

Nepoštovanje predostrožnosti obeleženih sa ovom ikonom može da dovede do povrede ili štete nad imovinom.



UPOZORENJE

- Ne koristite dok se šetate ili dok rukujete motornim vozilom. Nepoštovanje ove predostrožnosti može da dovede do nesreća ili druge povrede.
- Ne rastavljajte niti menjajte ovaj proizvod. Ne dodirujte interne delove koji postaju izloženi nakon pada ili drugih nesreća. Nepoštovanje ovih predostrožnosti može da dovede do strujnog udara ili druge povrede.
- Ako primetite neke abnormalnosti kao što su da proizvod proizvodi dim, toplotu ili neobične mirise, odmah izvucite punjivu bateriju ili izvor napajanja. Nastavljeno rukovanje bi moglo da dovede do požara, opekotina ili drugih povreda.
- Održavajte suvim. Ne rukujte mokrim rukama. Ne rukujte utikačem mokrim rukama. Nepoštovanje ovih predostrožnosti može da dovede do požara ili strujnog udara.
- Ne dozvolite da vaša koža bude u dužem kontaktu sa ovim proizvodom dok je uključen ili uključen u utičnicu. Nepoštovanje ove predostrožnosti može da dovede do opekotina niskog stepena.
- Ne koristite ovaj proizvod u prisustvu zapaljive prašine ili gasa kao što su propan, benzin ili aerosol. Nepoštovanje ove predostrožnosti može da dovede do eksplozije ili požara.
- Ne ciljajte blic ka rukovaocu motornog vozila. Nepoštovanje ove predostrožnosti može da dovede do nesreća.

- Držite ovaj proizvod van dodira dece. Nepoštovanje ove predostrožnosti može da dovede do povrede ili kvara proizvoda. Pored toga, imajte na umu da mali delovi predstavljaju opasnost od gušenja. Ako dete proguta bilo koji deo ovog proizvoda, odmah potražite pomoć lekara.
- Ne upetljivajte, ne zamotavajte niti uvijajte kaiš oko vašeg vrata. Nepoštovanje ove predostrožnosti može da dovede do nesreća.
- Ne koristite punjive baterije, punjače, AC adaptere ili USB kablove koji nisu izričito dizajnirani za korišćenje sa ovim proizvodom. Kada koristite punjive baterije, punjače, AC adaptere i USB kablove dizajnirane za korišćenje sa ovim proizvodom, ne:
 - Oštećujte, menjajte, povlačite na silu ili presavijajte kablove ili duže kablove, ne stavljajte ih ispod teških objekata niti ih izlažite toploti ili plamenu.
 - Koristite konvertere za putovanja ili adaptere dizajnirane da konvertuju sa jednog napona na drugi ili sa DC-na-AC regulatore.Nepoštovanje ovih predostrožnosti može da dovede do požara ili strujnog udara.
- Ne rukujte utikačem kada punite proizvod ili ne koristite AC adapter u toku oluja. Nepoštovanje ove predostrožnosti može da dovede do strujnog udara.
- Ne rukujte golim rukama na lokacijama koje su izložene izuzetno visokim ili niskim temperaturama. Nepoštovanje ove predostrožnosti može da dovede do opekotina ili promrzlina.
- Ne ostavljajte objektiv usmeren ka suncu ili drugim jakim izvorima svetla. Svetlost fokusirana objektivom može izazvati požar ili oštećenje unutrašnjih delova proizvoda. Prilikom fotografisanja subjekata iza kojih se nalazi izvor svetlosti, neka vam sunce uvek bude van kadra.



OPREZ

- Isključite ovaj proizvod kada je njegovo korišćenje zabranjeno. Onemogućite bežične karakteristike kada je korišćenje bežične opreme zabranjeno. Emisije radio frekvencije proizvedene od strane ovog proizvoda mogu da smetaju opremi koja se nalazi u avionu ili u bolnicama ili drugim medicinskim objektima.
- Uklonite punjivu bateriju i isključite AC adapter ako se ovaj proizvod neće koristiti duži vremenski period. Nepoštovanje ove predostrožnosti može da dovede do požara ili kvara proizvoda.
- Ne dodirujte pokretne delove objektivna ili drugih pokretnih delova. Nepoštovanje ove predostrožnosti može da dovede do povrede.
- Ne okidajte blic u kontaktu sa ili u blizini kože ili objekata. Nepoštovanje ove predostrožnosti može da dovede do opekotina ili požara.
- Ne ostavljajte proizvod tamo gde će biti izložen ekstremno visokim temperaturama, tokom dužeg vremenskog perioda kao što je zatvoreni automobil ili direktna sunčeva svetlost. Nepoštovanje ove predostrožnosti može da dovede do požara ili kvara proizvoda.



OPASNOST za punjive baterije

- Ne koristite pogrešno punjive baterije. Nepoštovanje sledećih predostrožnosti može da dovede do curenja punjivih baterija, pregrevanja, naprsnuća ili požara:
 - Koristite samo punjive baterije koje su dozvoljene za korišćenje u ovom proizvodu.
 - Ne izlažite punjive baterije plamenu ili velikoj toploti.
 - Ne rastavljajte.
 - Ne vršite kratke spojeve izvoda dodirujući ih ogrlicama, šnalama ili drugim metalnim objektima.
 - Ne izlažite punjive baterije ili proizvode u koje su ubačeni jakim fizičkim udarima.
- Ne pokušavajte da napunite EN-EL23 punjive baterije koristeći punjače/fotoaparate koji nisu izričito dizajnirani za ovu svrhu. Nepoštovanje ove predostrožnosti može da dovede do curenja punjivih baterija, pregrevanja, naprsnuća ili požara.
- Ako tečnost punjive baterije dođe u kontakt sa očima, isperite ih sa dosta čiste vode i odmah zatražite pomoć lekara. Odgađanje radnje može da dovede do povreda oka.



UPOZORENJE za punjive baterije

- Držite punjive baterije van dodira dece. Ako dete proguta punjivu bateriju, odmah zatražite pomoć lekara.
- Ovaj proizvod ne uranjajte u vodu i ne izlažite kiši. Nepoštovanje ove predostrožnosti može da dovede do požara ili kvara proizvoda. Odmah osušite proizvod koristeći peškir ili sličan objekat ako postane mokar.
- Odmah prestanite sa upotrebom ako primetite bilo kakve promene u punjivim baterijama, kao što su promena u boji ili deformacija. Prestanite sa punjenjem ako se baterije ne napune u određenom vremenskom periodu. Nepoštovanje ove predostrožnosti može da dovede do curenja baterija, pregrevanja, naprsnuća ili požara.
- Pre uklanjanja, izolirajte izvode punjivih baterija lepljivom trakom. Može da dođe do pregrevanja, naprsnuća ili požara ako metalni objekti dođu u kontakt sa izvodima. Reciklirajte ili uklonite punjive baterije u skladu sa lokalnim propisima.
- Ako tečnost punjive baterije dođe u kontakt sa kožom ili garderobom neke osobe, odmah isperite područje kontakta sa dosta čiste vode. Nepoštovanje ove predostrožnosti može da dovede do iritacije kože.

Delovi fotoaparata

Telo fotoaparata

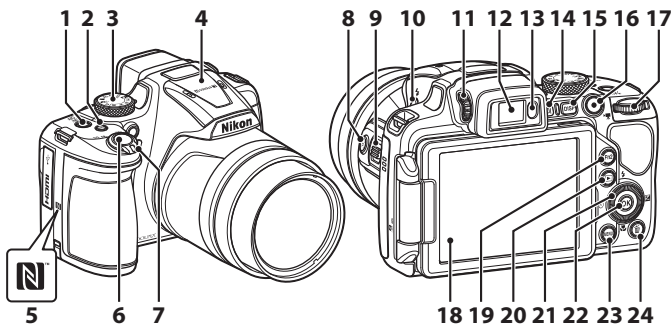

- 1** Glavni prekidač/lampica napajanja (lampica za punjenje)
- 2** Dugme **Fn1** (funkcija 1)
- 3** Točkič režima
- 4** Blic
- 5** N-Mark (NFC antena)
- 6** Dugme okidača
- 7** Kontrola zuma
 - W** : Širokougaoni
 - T** : Telefoto
 - : Reprodukcija sličica
 - : Zumiranje reprodukcije
- 8** Dugme (odzumiranje u koracima)
- 9** Bočna kontrola zuma
- 10** Dugme (izbacivanje blica)

- 11** Kontrola podešavanja dioptrije
- 12** Elektronsko tražilo
- 13** Senzor oka
- 14** Dugme (monitor)
- 15** Dugme **DISP** (prikaz)
- 16** Dugme (snimanje filma)
- 17** Komandni točkič
- 18** Monitor
- 19** Dugme **Fn2** (funkcija 2)
- 20** Dugme (reprodukcija)
- 21** Rotacioni višenamenski birač (višenamenski birač)
- 22** Dugme (primeni izbor)
- 23** Dugme **MENU** (meni)
- 24** Dugme (obriši)

Početni koraci

Postupak pričvrščivanja kaiša fotoaparata i poklopca objektivna

Pričvrstite poklopac objektivna za kaiš, a zatim pričvrstite kaiš za fotoaparat.

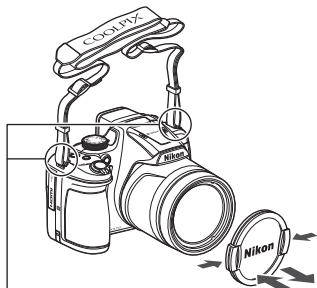
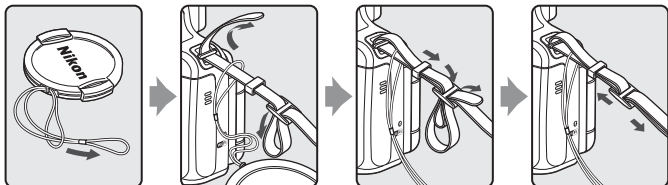

Pričvrstite kaiš na dva mesta.

✓ Poklopac objektivna

Kada ne snimate slike, stavite poklopac objektivna na objektiv da biste ga zaštitili.

Ubacivanje baterije i memorijske kartice

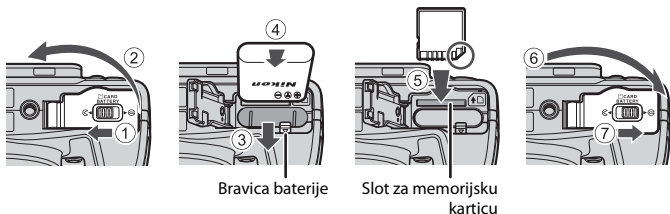

- Sa ispravno okrenutim pozitivnim i negativnim izvodima baterije, pomerite narandžastu bravicu baterije (3) i ubacite bateriju do kraja (4).
- Gurajte memorijsku karticu dok ne škljocne na predviđeno mesto (5).
- Vodite računa da ne postavite bateriju ili memorijsku karticu naopako ili ka unutra, jer to može da dovede do kvara.

✓ Formatiranje memorijske kartice

Kada u ovaj fotoaparati prvi put ubacujete memorijsku karticu koja je korišćena u nekom drugom uređaju, obavezno je formatirajte pomoću ovog fotoaparata.

- **Imajte u vidu da formatiranje memorijske kartice trajno briše sve slike i druge podatke na toj memorijskoj kartici.** Pre formatiranja memorijske kartice obavezno napravite kopije svih slika koje želite da sačuvate.
- Ubacite memorijsku karticu u fotoaparati, pritisnite dugme **MENU** i izaberite stavku **Formatiraj karticu** u meniju za podešavanje (22).

Vađenje baterije ili memorijske kartice

Isključite fotoaparati i uverite se da su lampica napajanja i ekran ugašeni, a zatim otvorite poklopac ležišta baterije/slota memorijske kartice.

- Pomerite bravicu baterije da biste izbacili bateriju.
- Lagano gurnite memorijsku karticu u fotoaparati da biste delimično izbacili memorijsku karticu.
- Obratite pažnju prilikom rukovanja fotoaparatom, baterijom i memorijskom karticom jer mogu biti vrući odmah nakon upotrebe fotoaparata.

Punjenje baterije

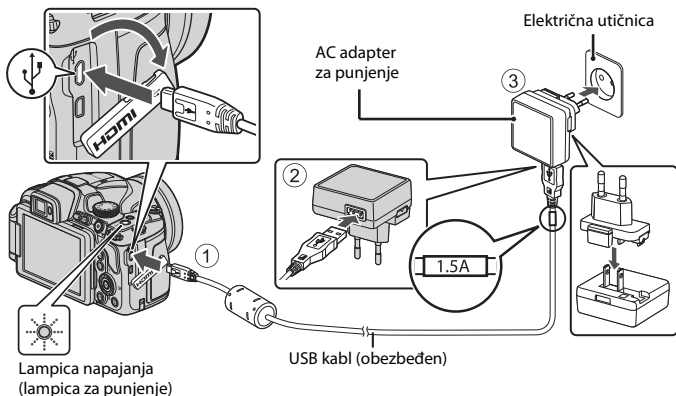

Ako se adapter za utičnice* dobija uz fotoaparata, bezbedno ga povežite sa AC adapterom za punjenje. Nakon povezivanja, možete da oštetite proizvod ako budete pokušavali na silu da izvadite adapter za utičnice.

* Oblik adaptera za utičnice varira u zavisnosti od zemlje ili regiona kupovine fotoaparata. Ovaj korak se može preskočiti ako je adapter za utičnice trajno fiksiran za AC adapter za punjenje.

- Punjenje počinje kada se fotoaparata priključi na električnu utičnicu kada je baterija ubačena, kao što je prikazano na ilustraciji. Lampica napajanja (lampica za punjenje) lagano treperi dok se baterija puni.
- Po završetku punjenja, lampica napajanja se isključuje. Iskopčajte AC adapter za punjenje iz električne utičnice i iskopčajte USB kabl. Vreme punjenja potpuno ispražnjene baterije je oko 3 sata.
- Baterija ne može da se puni kada lampica napajanja brzo treperi, što može da bude uslovljeno jednim od dolenađenih razloga.
 - Okolna temperatura nije pogodna za punjenje.
 - USB kabl ili AC adapter za punjenje nisu ispravno povezani.
 - Baterija je oštećena.

✓ Napomene o USB kablu

- Nemojte da koristite USB kabl osim kabla UC-E21. Korišćenje nekog drugog USB kabla osim kabla UC-E21 može da dovede do pregrevanja, požara ili strujnog udara.
- Proverite oblik i priključaka i nemojte ih priključivati ili isključivati pod uglom.

✓ Napomene o punjenju baterije

- Fotoaparat se može koristiti kada se baterija puni, ali se tako vreme punjenja produžava. Lampica napajanja (lampica za punjenje) se isključuje dok se baterija puni.
 - Filmovi ne mogu da se snimaju dok se baterija puni.
- Ni pod kojim uslovima nemojte da koristite neki drugi tip ili model AC adaptera osim EH-73P AC adaptera za punjenje i ne koristite komercijalno dostupan USB-AC adapter ni punjač baterije za mobilni telefon. Nepoštovanje ove mere predostrožnosti može da prouzrokuje pregrevanje ili oštećenje fotoaparata.

Otvaranje monitora

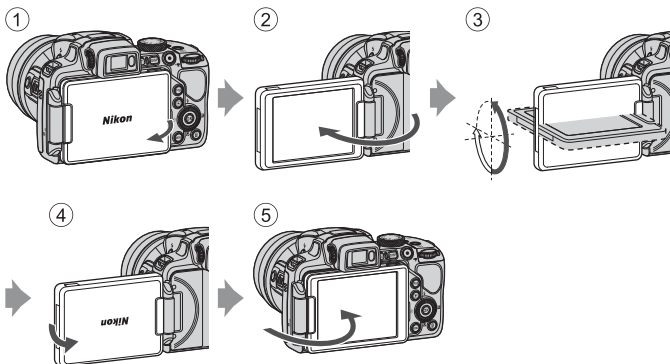

- Možete promeniti usmerenje i nagib monitora. Pri standardnom snimanju, pribijte monitor uz zadnju stranu fotoaparata, tako da ekran bude okrenut ka spolja (5).
- Kada ne koristite i ne nosite fotoaparat, savijte monitor u odnosu na telo fotoaparata tako da ekran bude okrenut ka unutra(1).

✓ Napomene o monitoru

Kada pomerate monitor, ne primenjujte prekomernu silu i polako ga pomerajte u granicama prilagodljivosti da ne biste oštetili spoj.

Podešavanje fotoaparata

1 Pritisnite glavni prekidač da biste uključili foto-aparat.

- Koristite višenamenski birač da biste izabrali i prilagodili podešavanja.

Glavni prekidač

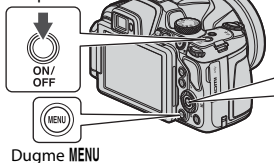

Višenamenski birač

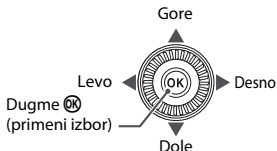

- Dijalog izbora jezika će se prikazati. Pritisnite ▲▼ na višenamenskom biraču da biste markirali jezik i pritisnite dugme OK da biste izabrali.
- Jezik može da se promeni bilo kad koristeći opciju (📖22) → **Jezik/Language** u meniju podešavanja.

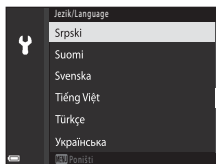

2 Kada se prikaže dijalog sa desne strane, pratite dolenađena uputstva i pritisnite dugme MENU ili dugme OK.

- Ako ne želite da uspostavite bežičnu vezu sa pametnim uređajem: Pritisnite dugme MENU i pređite na korak 3.
- Ako želite da uspostavite bežičnu vezu sa pametnim uređajem: Pritisnite dugme OK. Pogledajte „Povezivanje sa pametnim uređajem (SnapBridge)“ (📖14) za informacije u vezi sa procedurom za podešavanje.



3 Kada se od vas zatraži da podesite sat foto-aparata, pritisnite ▲▼ da biste markirali Da, pa pritisnite dugme OK.

4 Markirajte vašu matičnu vremensku zonu i pritisnite dugme **OK**.

- Pritisnite **▲** da biste podesili letnje računanje vremena. Kada je uključeno, vreme se pomera jedan čas unazad, a na vrhu mape se prikazuje . Pritisnite **▼** da biste isključili letnje računanje vremena.

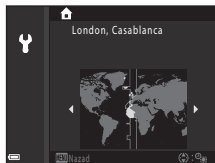

5 Pritisnite **▲▼** da biste izabrali format datuma i pritisnite dugme **OK**.

6 Unesite trenutni datum i vreme i pritisnite dugme **OK**.

- Pritisnite **◀▶** da biste markirali stavke i pritisnite **▲▼** da biste ih promenili.
- Pritisnite dugme **OK** da biste podesili sat.

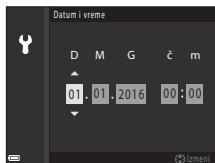



7 Kada se to od vas zatraži, izaberite **Da** i pritisnite dugme **OK**.

- Podešavanje je završeno kada se foto-aparat prebaci na ekran za fotografisanje.
- Vremenska zona i datum mogu da se promene bilo kad koristeći opciju 22 → **Vremenska zona i datum** u meniju podešavanja.

Osnovne operacije u vezi sa fotografisanjem i reprodukcijom

Fotografisanje slika

 (automatski) režim se ovde koristi kao primer.  (automatski) režim vam omogućava da izvršite fotografisanje opšteg tipa u različitim uslovima fotografisanja.

1 Okrenite toččić režima na .

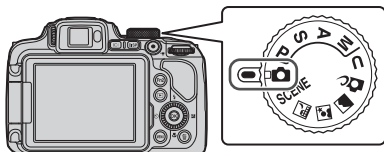

- Indikator nivoa napunjenosti baterije
: Nivo baterije je visok.
: Nivo napunjenosti baterije je nizak.
- Pritisnite dugme **DISP** (prikaz) da biste promenili informacije prikazane na ekranu.

Broj preostalih ekspozicija

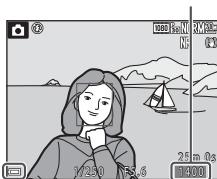

Indikator nivoa napunjenosti baterije

2 Stabilno držite fotoaparat.

- Držite prste i druge objekte podalje od objektivu, blica, AF-assist osvetljivača, mikrofona i zvučnika.

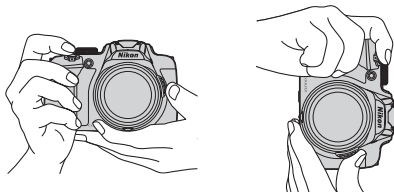

3 Kadirajte sliku.

- Pomerite kontrolu zuma ili bočnu kontrolu zuma da biste promenili položaj zum objektivu.
- Ako subjekat izađe iz kadra prilikom fotografisanja u položaju telefoto zuma, pritisnite dugme  (vraćanje zuma) da biste privremeno raširili vidljivu oblast da lakše možete kadirati subjekat.

Odzumiranje Zumiranje

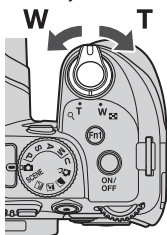

dugme 

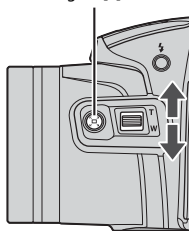

T Zumiranje

W Odzumiranje

4 Pritisnite dugme okidača do pola.

- Pritiskanje dugmeta okidača „do pola“ znači da pritisnete i držite dugme u tački u kojoj osetite blagi otpor.
- Kada je subjekat u fokusu, oblast ili indikator fokusa biće prikazani zelenom bojom.
- Kada koristite digitalni zum, fotoaparat fokusira centar slike i oblast fokusa se ne prikazuje.
- Ako oblast ili indikator fokusa trepere, fotoaparat ne može da fokusira. Izmenite kompoziciju i ponovo pokušajte da pritisnete dugme okidača do pola.

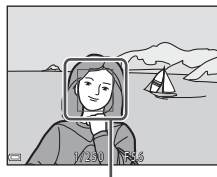
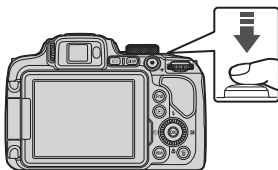

Oblast fokusa

5 Bez podizanja prsta, pritisnite dugme okidača do kraja.





✓ Napomene o čuvanju slika ili filmova

Indikator koji prikazuje broj preostalih ekspozicija ili indikator koji prikazuje preostalo vreme snimanja treperi tokom čuvanja slika ili filmova. **Ne otvarajte poklopac ležišta baterije/slota memorijske kartice** dok indikator treperi. To može da dovede do gubitka podataka, odnosno oštećenja fotoaparata ili memorijske kartice.

✍ Funkcija automatskog isključivanja

- Ako se u roku od jednog minuta ne obavi nikakva radnja, ekran se gasi, fotoaparat ulazi u režim pripravnosti, a lampica napajanja treperi. Fotoaparat se isključuje nakon približno tri minuta u režimu pripravnosti.
- Da biste uključili ekran kada je fotoaparat u režimu pripravnosti, obavite neku radnju kao što je pritisnjanje glavnog prekidača ili dugmeta okidača.

✍ Kada se koristi stativ

- Preporučujemo korišćenje stativa radi stabilizovanja fotoaparata u sledećim situacijama:
 - Prilikom fotografisanja u uslovima slabe osvetljenosti sa režimom blica podešenim na  (isključeno)
 - Kada je zum u telefoto položaju
- Kada koristite stativ za stabilizovanje fotoaparata tokom fotografisanja, podesite **Smanjenje vibracije** na **Isključeno** u meniju za podešavanje ()22) da biste sprečili moguće greške koje izaziva ova funkcija.

Korišćenje blica

U situacijama kada je neophodna upotreba blica, kao što je fotografisanje na mračnim lokacijama ili kada se iza subjekta nalazi izvor svetlosti, pritisnite dugme  (izbacivanje blica) da biste podigli blic.

- Kada ne koristite blic, blago ga gurajte da biste ga spustili dok ne škljocne pri isključivanju.

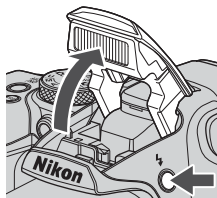

Snimanje filmova

Prikažite ekran za fotografisanje i pritisnite dugme

- ( snimanje filma) da biste započeli snimanje filma.

Ponovo pritisnite dugme ● () da biste završili snimanje.

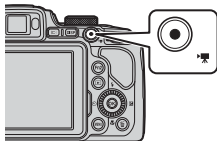

Prebacivanje između monitora i tražila

Upotreba tražila se preporučuje kada uslovi jake osvetljenosti otežavaju gledanje monitora, kao na primer kada ste napolju, na sunčevoj svetlosti.

- Kada približite lice tražilu, senzor oka reaguje na njega i tražilo se uključuje, a monitor se isključuje (podrazumevana postavka).
- Možete i da pritisnete dugme  (monitor) da biste prebacivali prikaz sa monitora na tražilo i obratno.

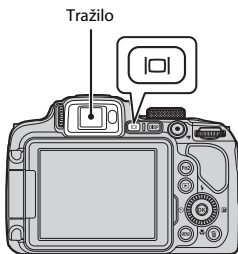

Podešavanje dioptrije tražila

Kada se slika u tražilu teško vidi, prilagodite prikaz okretanjem kontrole podešavanja dioptrije dok gledate kroz tražilo.

- Pazite da vrhovima prstiju ili nohtima ne ogrebete oko.

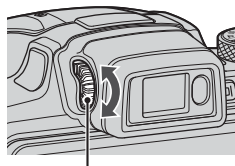



Kontrola podešavanja dioptrije

Napomene o proveravanju i prilagođavanju boja na slici

Koristite monitor sa zadnje strane fotoaparata jer on bolje reprodukuje boje od tražila.





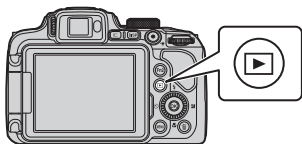

Reprodukcija slika

- 1** Pritisnite dugme  (reprodukcija) da biste ušli u režim reprodukcije.

- Ako pritisnete i držite dugme  dok je fotoaparat isključen, fotoaparata će se uključiti u režimu reprodukcije.



- 2** Pomoću višenamenskog birača možete da izaberete sliku za prikaz.

- Pritisnite i držite    da biste brzo pregledali slike.
- Slike možete da birate i okretanjem višenamenskog birača.
- Pritisnite dugme **DISP** (prikaz) da biste promenili informacije prikazane na ekranu.
- Da biste reprodukovali snimljeni film, pritisnite dugme .
- Da biste se vratili u režim fotografisanja, pritisnite dugme  ili dugme okidača.
- Pomerite kontrolu zuma ka **T** () u režimu reprodukcije pune slike da biste zumirali sliku.

Prikažite prethodnu sliku

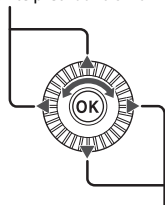

Prikažite narednu sliku



- U režimu reprodukcije pune slike, pomerite kontrolu zuma ka **W** () da biste prebacili u režim reprodukcije sličica i prikazali više slika na ekranu.

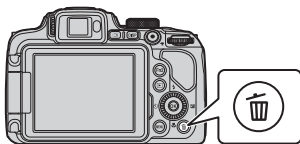

Brisanje slika

- 1 Pritisnite dugme  (brisanje) da biste izbrisali sliku koja je trenutno prikazana na ekranu.



- 2 Pomoću višenamenskog birača   izaberite željeni način brisanja i pritisnite dugme .

- Da biste izašli bez brisanja, pritisnite dugme **MENU**.

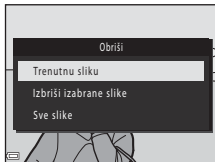

- 3 Izaberite **Da** i pritisnite dugme .

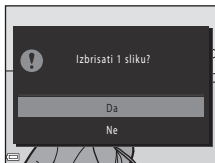

- Izbrisane slike ne mogu da se vrate.



Napomene o brisanju slika istovremeno sačuvanih u RAW i JPEG formatima

Kad pomoću fotoaparata brišete slike snimljene sa opcijama **RAW + Fine** ili **RAW + Normal** u podešavanju **Kvalitet slike**, obe istovremeno snimljene slike u RAW i JPEG formatima se brišu. Ne možete obrisati sliku u samo jednom formatu.

Brisanje slika snimljenih kontinualnom brzinom (niza)

- Slike snimljene kontinualnom brzinom se čuvaju kao niz i samo prva slika u nizu (ključna slika) se prikazuje u režimu reprodukcije (podrazumevana postavka).
- Ako pritisnete dugme  dok je prikazana ključna slika za niz slika, biće izbrisane sve slike u tom nizu.
- Da biste izbrisali pojedinačne slike u nizu, pritisnite dugme  da bi se prikazale jedna po jedna i pritisnite dugme .



Brisanje snimljene slike u režimu fotografisanja

Kada koristite režim fotografisanja, pritisnite dugme  da biste izbrisali poslednju sačuvanu sliku.

Povezivanje sa pametnim uređajem (SnapBridge)

Instaliranje aplikacije SnapBridge

Kada instalirate aplikaciju SnapBridge i uspostavite bežičnu vezu između foto-aparata koji je podržava SnapBridge i pametnog uređaja, možete da otpremate slike snimljene foto-aparatom na pametni uređaj ili da putem pametnog uređaja okidate zatvarač foto-aparata (18).



- Opisane procedure su za aplikaciju SnapBridge verzije 2.0. Koristite najnoviju verziju aplikacije SnapBridge. Postupci pri radu se mogu razlikovati u zavisnosti od firmvera foto-aparata, verzije aplikacije SnapBridge ili OS-a pametnog uređaja.
- Za informacije o korišćenju pametnih uređaja pogledajte priloženu dokumentaciju.

1 Instalirajte aplikaciju SnapBridge na pametni uređaj.

- Aplikaciju preuzmite sa Apple App Store® za iOS ili sa Google Play™ za Android™. Pronađite je pretragom reči „snapbridge“, a zatim je instalirajte.



- Za više informacija o podržanim verzijama operativnih sistema posetite odgovarajuću stranicu za preuzimanje.
- „Aplikacija SnapBridge 360/170“ se ne može koristiti sa ovim foto-aparatom.

2 Omogućite Bluetooth i Wi-Fi na pametnom uređaju.

- **Povežite se sa foto-aparatom pomoću aplikacije SnapBridge. Povezivanje ne možete izvršiti na ekranu za podešavanje Bluetooth veze na pametnom uređaju.**

Ekрани aplikacije SnapBridge

- 1 Možete videti obaveštenja kompanije Nikon i pomoć aplikacije SnapBridge, kao i konfigurisati podešavanja aplikacije.
- 2 Primarna namena je podešavanje veze pametnih uređaja i foto-aparata.
- 3 Možete pregledati, brisati ili deliti slike preuzete sa foto-aparata.

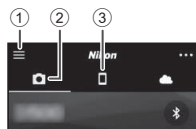

Povezivanje foto-aparata i pametnog uređaja

- Koristite dovoljno napunjenu bateriju da se foto-aparat ne bi isključio tokom izvršavanja procedure.
- U foto-aparat ubacite memorijsku karticu na kojoj ima dovoljno slobodnog prostora.

1 Foto-aparat: Izaberite **Meni za mreže** (📖22) → **Poveži se sa pam. uređ. i pritisnite dugme OK**.

- Dijalog iz koraka 2 se prikazuje kada foto-aparat uključite prvi put. U takvim slučajevima ovaj korak nije neophodan.

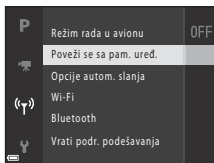

2 Foto-aparat: Pritisnite dugme **OK** kada se prikaže dijalog sa desne strane.

- Prikazuje se dijalog sa pitanjem o upotrebi NFC funkcije. Ako želite da koristite NFC funkciju, **N** (N-mark) na foto-aparatu dodirnite NFC antenom na pametnom uređaju. Kada se na pametnom uređaju prikaže **Start pairing? (Započeti uparivanje?)**, dodirnite **OK (U redu)** i pređite na korak 7. Ako nećete koristiti NFC funkciju, pritisnite dugme **OK**.

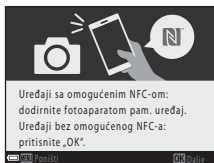

3 Foto-aparat: Uverite se da je prikazan dijalog sa desne strane.

- Pripremite pametni uređaj i pređite na naredni korak.

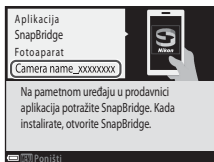

4 Pametni uređaj: Pokrenite aplikaciju SnapBridge i dodirnite **Pair with camera (Uparivanje sa foto-aparatom)**.

- Kada se prikaže dijalog za izbor foto-aparata, dodirnite foto-aparat sa kojim želite da se povežete.
- Ako se niste povezali sa foto-aparatom dodirnom na **Skip (Preskoči)** u gornjem desnom uglu ekrana prilikom prvog pokretanja aplikacije SnapBridge, dodirnite **Pair with camera (Uparivanje sa foto-aparatom)** na kartici  i pređite na korak 5.



5 Pametni uređaj: Na ekranu **Pair with camera (Uparivanje sa foto-aparatom)** dodirnite naziv foto-aparata.

- Za iOS, ako se prilikom povezivanja prikaže dijalog koji objašnjava proceduru, potvrdite pojedinosti i dodirnite **Understood (Shvatio/la sam)** (ako dijalog nije prikazan, ekran pomerite nadole). Ponovo dodirnite naziv foto-aparata kada se prikaže ekran za izbor dodatne opreme (može biti potrebno da prođe određeno vreme da se naziv foto-aparata prikaže).

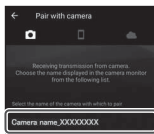

6 Foto-aparat/pametni uređaj: Potvrdite da foto-aparat i pametni uređaj prikazuju isti broj (šest cifara).

- Za operativni sistem iOS, broj se možda neće prikazati na pametnom uređaju u zavisnosti od verzije operativnog sistema. U tom slučaju pređite na korak 7.

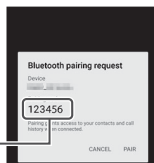
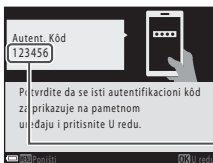

7 Foto-aparat/pametni uređaj: Pritisnite dugme na foto-aparatu i **PAIR (UPARI)** u aplikaciji SnapBridge.

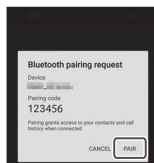



8 Foto-aparat/pametni uređaj: Završite podešavanje veze.

Foto-aparat: Pritisnite dugme **OK** kada se prikaže dijalog sa desne strane.

Pametni uređaj: Dodirnite **OK (U redu)** kada se prikaže dijalog koji ukazuje da je uparivanje završeno.



9 Foto-aparat: Sledite instrukcije na ekranu da biste završili proces podešavanja.

- Da biste sa fotografijama sačuvali i podatke o lokaciji, kada dobijete izbor izaberite **Yes (Da)** i omogućite funkcije u vezi sa podacima o lokaciji. Omogućite funkcije u vezi sa podacima o lokaciji na pametnom telefonu i na kartici  aplikacije SnapBridge → **Auto link options (Opcije za automatsku vezu)** → omogućite **Synchronize location data (Sinhronizacija podataka o lokaciji)**.
- Možete da sinhronizujete sat foto-aparata sa vremenom koje prijavljuje pametni uređaj birajući **Yes (Da)** kada se to od vas zatraži. Na kartici  aplikacije SnapBridge → **Auto link options (Opcije za automatsku vezu)** → omogućite **Synchronize clocks (Sinhronizacija satova)**.

Povezivanje foto-aparata i pametnog uređaja je završeno.

Slike snimljene foto-aparatom se automatski otpremaju na pametni uređaj.

Da biste saznali više o korišćenju aplikacije SnapBridge i foto-aparata

- Za pojedinosti o korišćenju aplikacije SnapBridge (nakon povezivanja pogledajte meni aplikacije SnapBridge → **Help (Pomoć)**).
<https://nikonimglib.com/snbr/onlinehelp/en/index.html>
- Pojedinosti o rukovanju foto-aparatom pronađite u dokumentaciji koja je priložena uz njega Referentno uputstvo (PDF format). Možete je preuzeti sa Download Center-a.
<http://downloadcenter.nikonimglib.com>

Ako je povezivanje neuspešno

- Ako se na foto-aparatu prilikom povezivanja prikaže **Ne može se povezati**.
 - Pritisnite dugme **OK** i ponovite proceduru od koraka 2 (📖15) u „Povezivanje foto-aparata i pametnog uređaja“ da biste se ponovo povezali.
 - Pritisnite dugme **MENU** da biste otkazali povezivanje.
- Problem se može rešiti ponovnim pokretanjem aplikacije. Potpuno zatvorite aplikaciju SnapBridge, a zatim ponovo dodirnite ikonu aplikacije da biste je pokrenuli. Kada se aplikacija pokrene, ponovite proceduru od koraka 1 (📖15) u „Povezivanje foto-aparata i pametnog uređaja“.

Onemogućavanje ili omogućavanje bežične veze

Onemogućavanje ili omogućavanje veze izvršite na bilo koji od sledećih načina.

- Promenite vrednost podešavanja **Meni za mreže → Režim rada u avionu** na foto-aparatu. Možete ga podesiti na **Uključeno** da biste isključili sve funkcije komunikacije na mestima gde je bežična komunikacija zabranjena.
- Promenite vrednost podešavanja **Meni za mreže → Bluetooth → Mrežna veza** na foto-aparatu.
- Promenite vrednost podešavanja na kartici  → **Auto link options (Opcije za automatsku vezu) → Auto link (Automatska veza)** u aplikaciji SnapBridge.

Onemogućavanjem ovog podešavanja možete smanjiti potrošnju baterije pametnog uređaja.

Otpremanje slika i Fotografisanje na daljinu

Otpremanje slika

Postoje tri načina za otpremanje slika.

- Slike u formatu RAW se ne mogu otpremiti.

Automatsko otpremanje slika na pametni uređaj nakon svakog fotografisanja ^{1,2}	Meni za mreže na foto-aparatu → Šalji u toku fotografisanja → podesite Fotografije na Da . Filmovi se na mogu automatski otpremiti.
Izbor slika na foto-aparatu i otpremanje na pametni uređaj ^{1,2}	Meni reprodukcija na foto-aparatu → upotrebite Označi za otpremanje za izbor slika. Filmovi se ne mogu izabrati za otpremanje.
Izbor slika na foto-aparatu pomoću pametnog uređaja i preuzimanje na pametni uređaj	kartica  u aplikaciji SnapBridge → dodirnite Download pictures (Preuzimanje slika) . Prikazuje se dijalog o Wi-Fi povezivanju. Dodirnite OK (U redu) ³ i izaberite slike.



¹ Veličina otpremljenih slika je 2 megapiksela.

² Kada je **Meni za mreže → Bluetooth → Šalji dok je isključen** na foto-aparatu podešeno na **Uključeno**, slike se automatski otpremaju na pametni uređaj, čak i kada je foto-aparat ugašen.

³ U zavisnosti od verzije operativnog sistema iOS, morate da izaberete SSID foto-aparata kada dotaknete **OK (U redu)**.

Pogledajte „Ako je dijalog u vezi sa Wi-Fi vezom prikazan u operativnom sistemu iOS“ (📖19).

✓ Napomene pri radu preko Wi-Fi veze

- Ako pametni uređaj uđe u režim mirovanja ili ako prebacite sa aplikacije SnapBridge na neku drugu aplikaciju, Wi-Fi veza će biti prekinuta.
- Neke funkcije aplikacije SnapBridge se ne mogu koristiti kada je uspostavljena Wi-Fi veza. Za raskidanje Wi-Fi veze dodirnite karticu  →  → **Yes (Da)**.



Fotografisanje na daljinu

Možete dodati karticu  u aplikaciji SnapBridge → **Remote photography (Fotografisanje na daljinu)** za okidanje zatvarača foto-aparata pomoću pametnog uređaja.

- Sledite uputstva u aplikaciji SnapBridge da biste se prebacili na Wi-Fi vezu. U operativnom sistemu iOS može se prikazati dijalog o Wi-Fi povezivanju. U tom slučaju pogledajte „Ako je dijalog u vezi sa Wi-Fi vezom prikazan u operativnom sistemu iOS“ (📖19).
- Fotografisanje na daljinu se ne može izvršiti ako memorijska kartica nije umetnuta u foto-aparat.

Ako je dijalog u vezi sa Wi-Fi vezom prikazan u operativnom sistemu iOS

Aplikacija SnapBridge u normalnim okolnostima povezuje foto-aparat i pametni uređaj putem Bluetooth. Ipak, prebacite se na Wi-Fi vezu kada koristite **Download pictures (Preuzimanje slika)** ili fotografisanje na daljinu. U zavisnosti od verzije operativnog sistema iOS, morate ručno prebaciti vezu. U tom slučaju, upotrebite sledeću proceduru da postavite vezu.

1 Zapišite SSID foto-aparata (podrazumevana vrednost je naziv foto-aparata) i lozinku koji su prikazani na pametnom uređaju, a zatim dodirnite **View options (Pregled opcija)**.

- SSID ili lozinku možete promeniti u **Meni za mreže → Wi-Fi → Tip Wi-Fi veze** na foto-aparatu. Radi zaštite privatnosti preporučujemo da redovno menjate svoju lozinku. Onemogućite bežičnu vezu prilikom promene lozinke (📖18).



2 Sa liste veza izaberite naziv SSID koji ste zapisali u koraku 1.

- Kada se prvi put povezujete, unesite lozinku koju ste zapisali u koraku 1, imajući u vidu velika i mala slova. Ako ste se ranije već povezivali, unos lozinke nije neophodan.
- Povezivanje na Wi-Fi je završeno kada se pored SSID foto-aparata prikaže i , kao što je prikazano na ekranu sa desne strane. Vratite se na aplikaciju SnapBridge i radite sa aplikacijom.

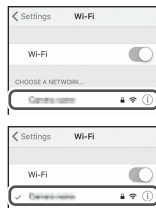

Ostale funkcije

Izbor režima fotografisanja

Možete rotirati točkić režima da biste poravnali željeni režim fotografisanja sa oznakom na telu fotoaparata.

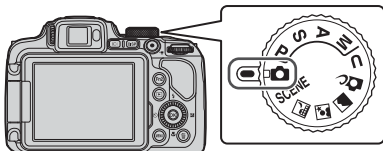

- **Režim  (Automatski)**

Izaberite ovaj režim da izvršite fotografisanje opšteg tipa u različitim uslovima fotografisanja.

- **Režimi SCENE,   i  (Scena)**

Izaberite bilo koji od režima scene na osnovu uslova fotografisanja, pa možete fotografisati sa odgovarajućim podešavanjima za te uslove.

- **SCENE:** Pritisnite dugme **MENU** i izaberite režim scene. Kada koristite **Automatski birač scene**, fotoaparat prepoznaje uslove fotografisanja kada kadrirate sliku, pa možete fotografisati u skladu sa tim uslovima.

-  (noćni pejzaž): Koristite ovaj režim da biste fotografisali noćne pejzaže.

-  (noćni portret): Koristite ovaj režim da biste fotografisali večernje i noćne portrete koji uključuju pejzaž u pozadini.

-  (pejzaž): Koristite ovaj režim da biste fotografisali pejzaže.

- ** (kreativni) režim**

Primena efekata na slikama tokom fotografisanja.

- **Režimi P, S, A i M**

Ove režime birajte kada želite veću kontrolu nad brzinom zatvarača i f-brojem.

- **U (User settings) režim**

Često korišćena podešavanja u režimima **P, S, A i M** se mogu sačuvati. Da biste fotografisali sa sačuvanim podešavanjima, rotirajte točkić režima na **U**.

Podešavanje funkcija fotografisanja pomoću višenamenskog birača

Kada je prikazan ekran za fotografisanje, možete da pritisnete višenamenski birač ▲ (⚡) ◀ (☺) ▼ (🌸) ▶ (📷) da biste podesili funkcije opisane u nastavku.

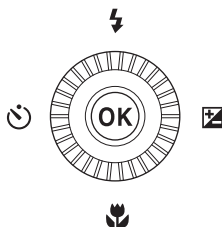





- ⚡ režim blica
Kada je blic podignut, režim blica može da se podesi u skladu sa uslovima fotografisanja.
- ☺ Samookidač/Tajmer osmeha
 - Samookidač: Zatvarač se automatski okida za 10 ili 2 sekunde.
 - Tajmer osmeha: Zatvarač se automatski okida kada fotoaparatar otkrije nasmejano lice.
- 🌸 režim fokusiranja
U skladu sa rastojanjem do subjekta, može se podesiti **AF** (autofokus), 🌸 (makro krupni plan) ili ▲ (beskonačno). **MF** (ručni fokus) se može podesiti kada je režim fotografisanja **P, S, A, M** ili **U**, ili kada je režim scene **Sportovi, Vatromet, Posmatranje ptica, Meko, Selektivna boja, Višest. eksp. Osvetli, Intervalski film** (noćno nebo ili tragovi zvezda) ili **Spojeni intervalski film**.
- 📷 Korekcija ekspozicije
Možete da prilagodite ukupnu svetlinu slike.

Funkcije koje mogu da se podešavaju variraju u zavisnosti od režima fotografisanja.

Postupci u meniju

Dolenavedene menije možete da podešavate pritiskom na dugme **MENU** (meni).

-  **Meni fotografisanja**^{1, 2}
-  **meni za filmove**¹
-  **Meni reprodukcija**³
-  **Meni za mreže**
-  **meni za podešavanje**

¹ Pritisnite dugme **MENU** kada se prikaže ekran za fotografisanje.

² Ikone menija i dostupna podešavanja variraju u zavisnosti od režima fotografisanja.

³ Pritisnite dugme **MENU** kada se prikaže ekran za reprodukciju.

1 Pritisnite dugme **MENU** (meni).

- Prikazaće se meni.

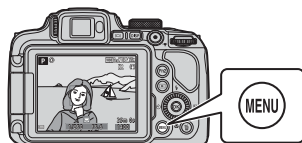

2 Pritisnite višenamenski birač

- Trenutna ikona menija je prikazana žutom bojom.



Ikone menija

3 Izaberite ikonu menija i pritisnite dugme **OK**.

- Potom ćete moći da izaberete opcije menija.

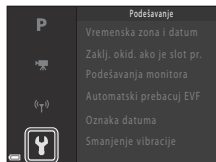

4 Izaberite opciju menija i pritisnite dugme **OK**.

- Određene opcije menija ne mogu da se podešavaju u zavisnosti od trenutnog režima fotografisanja ili stanja fotoaparata.
- Stavke možete da birate i okretanjem višenamenskog birača.

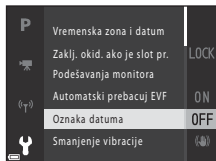

5 Izaberite postavku i pritisnite dugme **OK**.

- Izabrana postavka će biti primenjena.
- Kada završite sa korišćenjem menija, pritisnite dugme **MENU**.
- Kada se prikaže meni, možete da se prebacite na režim fotografisanja pritiskom na dugme okidača ili dugme **(P/)**.

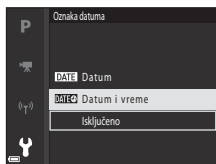

Upotreba dugmadi **Fn1 (funkcija 1)/Fn2 (funkcija 2)**

Ako pritisnete dugme **Fn1** ili **Fn2** u režimu **P, S, A, M** ili **U**, možete brzo konfigurisati prethodno sačuvane opcije menija (podrazumevano podešavanje je **Kontinualno**). Da biste podesili drugu opciju menija, izaberite **[Fn]** **Dugme Fn** i izaberite željenu opciju menija.

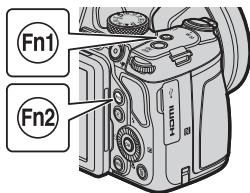

Tehničke napomene

Napomene

Obaveštenje za klijente u Evropi

PAŽNJA

POSTOJI RIZIK OD EKSPLOZIJE AKO SE BATERIJA ZAMENI NEISPRAVNIM TIPOM.

ISKORIŠĆENE BATERIJE ODLAŽITE U SKLADU SA UPUTSTVIMA.

Ovaj simbol ukazuje na to da električna i elektronska oprema treba zasebno da se uklone.

Sledeće važi samo za korisnike u evropskim zemljama:

- Ovaj proizvod je namenjen za zasebno uklanjanje (odnošenje) na odgovarajućoj tački preuzimanja. Nemojte da ih odlažete kao što to radite sa kućnim otpadom.
- Zasebno odnošenje i reciklaža pomažu da se sačuvaju prirodni resursi i da se spreče negativne posledice po ljudsko zdravlje i okolinu do kojih može doći usled nepravilnog uklanjanja.
- Više informacija zatražite od prodavca ili lokalnih organa nadležnih za upravljanje otpadom.



Ovaj simbol na bateriji ukazuje na to da baterija treba posebno da se odloži.

Sledeće važi samo za korisnike u evropskim zemljama:

- Sve baterije, bez obzira na to da li je na njima ovaj simbol, namenjene su za posebno uklanjanje (odnošenje) na odgovarajućoj tački preuzimanja. Nemojte da ih odlažete kao što to radite sa kućnim otpadom.
- Više informacija zatražite od prodavca ili lokalnih organa nadležnih za upravljanje otpadom.



Napomene u vezi sa funkcijama bežične komunikacije

Ograničenja koja se odnose na bežične uređaje

Bežični primopredajnik koji se nalazi u ovom proizvodu je usaglašen sa regulativom bežičnih komunikacija zemlje prodaje i nije za korišćenje u drugim zemljama (proizvodi kupljeni u EU ili EFTA zemljama se mogu koristiti bilo gde unutar EU ili EFTA). Nikon ne prihvata odgovornost za njegovo korišćenje u drugim zemljama. Korisnici koji nisu sigurni u prvobitnu zemlju prodaje treba da se obrate lokalnom Nikon servisnom centru ili Nikon ovlašćenom serviseru. Ovo ograničenje se odnosi isključivo na bežični rad i ni na koju drugu vrstu korišćenja ovog proizvoda.

Bezbednost

Iako je jedna od prednosti ovog proizvoda to što omogućava drugim osobama da se slobodno povezuju radi bežične razmene podataka, bilo gde u njegovom dometu, ukoliko se bezbednosne funkcije ne omoguće može doći do sledećeg:

- Krađa podataka: zlonamerna treća lica mogu prestati bežične emisije podataka radi krađe identifikacionih podataka, lozinki i drugih ličnih podataka.
- Neovlašćeni pristup: neovlašćeni korisnici mogu dobiti pristup mreži i izmeniti podatke ili izvršiti druge zlonamerne postupke. Imajte u vidu da usled dizajne bežičnih mreža, specijalizovani napadi mogu omogućiti neovlašćeni pristup čak i ako su bezbednosne funkcije omogućene. Kompanija Nikon nije odgovorna za curenje podataka ili informacija koje se može dogoditi tokom prebacivanja podataka.
- Nemojte pristupati mrežama za čiju upotrebu niste ovlašćeni, čak i ako su prikazane na vašem pametnom telefonu ili tablet računaru. To može biti smatrano za neovlašćen pristup. Pristupajte samo mrežama koje ste ovlašćeni da koristite.

Upravljanje ličnim podacima i odricanje odgovornosti

- Korisničke informacije unete i konfigurisane u ovom proizvodu, uključujući podešavanja bežične LAN veze i druge lične informacije, podložne su promenama i gubitku prouzrokovanim greškom u radu, statičkim električitetom, nezgodom, kvarom, popravkom i drugim manipulacijama. Uvek čuvajte zasebne kopije važnih informacija. Nikon nije odgovoran ni za kakvu direktnu ili indirektnu štetu, odnosno gubitak dobiti prouzrokovani promenom ili gubitkom sadržaja koji se može pripisati Nikon-u.
- Pre uklanjanja ili prebacivanja vlasništva ovog proizvoda, obavite **Resetuj sve** u meniju podešavanja (📖22) da biste izbrisali sve korisničke informacije registrovane ili podešene na proizvodu, uključujući podešavanja bežične LAN veze i druge lične informacije.
- Kompanija Nikon nije odgovorna za bilo kakvu štetu nastalu usled neovlašćene upotrebe ovog proizvoda od strane trećih lica u slučaju da je proizvod ukraden ili izgubljen.

Mere predostrožnosti prilikom izvoza ili nošenja ovog proizvoda u inostranstvo

Ovaj proizvod je regulisan prema propisima izvozne administracije SAD (EAR). Dozvola vlade SAD nije neophodna za izvoz u zemlje različite od sledećih zemalja, koje su u trenutku pisanja ovog dokumenta pod embargom ili posebnom kontrolom: Kuba, Iran, Severna Koreja, Sudan i Sirija (lista je podložna promenama).

Obaveštenje za kupce u Evropi

Izjava o usaglašenosti (Evropa)

Ovim, Nikon korporacija izjavljuje da je radio oprema tipa COOLPIX B700 u saglasnosti sa Direktivom 2014/53/EU.

Ceo tekst EU deklaracije o saglasnosti je dostupan na sledećoj internet adresi:

http://imaging.nikon.com/support/pdf/DoC_B700.pdf.

- Maksimalna jačina napajanja: 7,4 dBm (EIRP)
- Radna frekvencija:
 - Wi-Fi: 2412–2462 MHz (1–11 kanali)
 - Bluetooth: 2402–2480 MHz
 - Bluetooth sa niskom potrošnjom: 2402–2480 MHz
 - NFC: 13,56 MHz

Održavanje proizvoda

Pridržavajte se dolenađenih mera predostrožnosti, kao i upozorenja u odeljku „Zarad vaše bezbednosti“ (vi-viii) prilikom korišćenja ili odlaganja uređaja.

Fotoaparat

Ne izlažite fotoaparat snažnim udarcima

Proizvod može da se pokvari usled jakog udara ili vibracije. Takođe, nemojte dodirivati objektiv ili delovati silom na njega.

Održavajte proizvod suvim

Uređaj će se oštetiti ako se uroni u vodu ili bude izložen visokoj vlažnosti.

Izbegavajte nagle promene temperature

Nagle promene temperature, kao što su ulazak ili izlazak iz zagrejane zgrade po hladnom danu, mogu da prouzrokuju nastanak kondenzacije u unutrašnjosti uređaja. Da biste sprečili pojavu kondenzacije, uređaj stavite u torbicu za nošenje ili u plastičnu kesu pre nego što ga izložite naglim promenama temperature.

Držite proizvod izvan jakih magnetnih polja

Nemojte da koristite ni odlažete ovaj uređaj u blizini opreme koja generiše jaku elektromagnetnu radijaciju ili magnetna polja. To može da dovede do gubitka podataka ili kvara fotoaparata.

Nemojte da usmeravate objektiv u jake svetlosne izvore tokom dužeg vremena

Vodite računa da objektiv, kada fotoaparat koristite ili dok je odložen, bude duže vreme usmeren ka suncu ili nekom drugom jakom izvoru svetlosti. Intenzivno svetlo može da dovede do oštećenja senzora slike ili do pojave belog zamućenja na fotografijama.

Isključite proizvod pre uklanjanja ili iskopčavanja izvora napajanja ili memorijske kartice

Nemojte da vadite bateriju dok je proizvod uključen, kao ni dok se slike čuvaju ili brišu. Nasilni prekid napajanja u ovim okolnostima može dovesti do gubitka podataka ili oštećenja memorijske kartice ili unutrašnjih kola proizvoda.

Napomene o monitoru

- Monitori (uključujući elektronska tražila) su konstruisana izuzetno precizno; najmanje 99,99% piksela je efektivno, a ne više od 0,01% je nepostojeće ili defektno. Zbog toga, dok ovi ekrani mogu da sadrže piksele koji su uvek uključeni (beli, crveni, plavi ili zeleni) ili uvek isključeni (crni), to ne znači da je u pitanju kvar i nema nikakvog uticaja na slike koje se snimaju pomoću ovog uređaja.
- Slike na monitoru može biti teško videti pri jakom osvetljenju.
- Ne primenjujte pritisak na monitor jer to može da dovede do oštećenja ili kvara. Ukoliko se monitor polomi, treba voditi računa da se izbegne povreda od razbijenog stakla i da se spreči da tečni kristal iz ekrana dođe u kontakt sa kožom ili da dopre u oči ili usta.

Baterija

Mere predostrožnosti prilikom korišćenja

- Imajte u vidu da baterija može da se zagreje nakon korišćenja.
- Ne koristite bateriju pri temperaturama nižim od 0°C ili višim od 40°C jer to može da prouzrokuje oštećenje ili kvar.
- Ako primetite bilo kakve abnormalnosti, poput prekomerne toplote, dima ili neobičnog mirisa koji se širi iz baterije, odmah prekinite sa korišćenjem i obratite se prodavcu ili Nikon ovlašćenom serviseru.
- Kada izvadite bateriju iz fotoaparata ili opcionalnog punjača baterije, stavite je u plastičnu kesu ili nešto slično kako biste je izolovali.

Punjenje baterije

Pre upotrebe fotoaparata, proverite nivo napunjenosti baterije i po potrebi je zamenite ili napunite.

- Bateriju puniti u zatvorenom prostoru na sobnoj temperaturi od 5°C do 35°C pre upotrebe.
- Visoka temperatura baterije može da onemogući njeno ispravno ili potpuno punjenje, kao i da oslabi njene performanse. Imajte u vidu da baterija može da se zagreje nakon korišćenja. Sačekajte da se ohladi pre punjenja.
Kada puniti bateriju u ovom fotoaparatu preko AC Adaptera za punjenje ili računara, baterija se neće puniti ako je njena temperatura niža od 0°C ili viša od 50°C.
- Ne nastavljajte sa punjenjem nakon što se baterija potpuno napuni jer će to oslabiti njene performanse.
- Temperatura baterije može da se poveća tokom punjenja. Međutim, to ne predstavlja kvar.

Nošenje rezervnih baterija

Kad god je to moguće, nosite potpuno napunjene rezervne baterije kada snimate slike u važnim prilikama.

Korišćenje baterije po hladnom vremenu

Tokom hladnih dana, kapacitet baterije se obično smanjuje. Ako se istrošena baterija koristi na niskim temperaturama, fotoaparat se možda neće uključiti. Rezervne baterije čuvajte na toplom mestu i po potrebi ih zamenite. Kada se zagreje, hladna baterija može da povрати deo napunjenog kapaciteta.

Izvodi baterije

Priljavnost na izvodima baterije može da onemogući rad fotoaparata. Ako se izvodi baterije isprljaju, pre korišćenja ih obrišite čistom, suvom krpom.

Punjenje istrošene baterije

Ako uključite ili isključite fotoaparatus dok se u njemu nalazi istrošena baterija, to može da skрати njen vek trajanja. Napunite istrošenu bateriju pre korišćenja.

Odlaganje baterije

- Uvek izvadite bateriju iz fotoaparata ili opcionalnog punjača baterije kada se ne koristi. Dok se baterija nalazi u fotoaparatu, troše se neznatne količine energije, čak i kada se ne koristi. To može da dovede do prekomernog trošenja baterije i potpunog prestanka rada.
- Punite bateriju najmanje jednom u šest meseci i potpuno je istrošite pre nego što je ponovo odložite.
- Stavite bateriju u plastičnu kesu ili nešto slično da biste je izolovali i odložite je na hladno mesto. Baterija treba da se čuva na suvom mestu, na temperaturi od 15°C do 25°C. Ne čuvajte bateriju na vrućim ni ekstremno hladnim mestima.

Vek baterije

Znatno kraće vreme trajanja potpuno napunjene baterije, kada se koristi na sobnoj temperaturi, ukazuje na to da je treba zameniti. Kupite novu bateriju.

Reciklaža iskorišćenih baterija

Zamenite bateriju kada više ne drži punjenje. Iskorišćene baterije su dragocen resurs. Reciklirajte iskorišćene baterije u skladu da lokalnim propisima.

AC adapter za punjenje

- EH-73P AC adapter za punjenje može da se koristi samo sa kompatibilnim uređajima. Nemojte ga koristiti sa drugim tipom ili modelom uređaja.
- Nemojte da koristite nijedan drugi USB kabl osim kabla UC-E21. Korišćenje nekog drugog USB kabla osim kabla UC-E21 može da dovede do pregrevanja, požara ili strujnog udara.
- Ni pod kojim uslovima nemojte da koristite neki drugi tip ili model AC adaptera osim EH-73P AC adaptera za punjenje i ne koristite komercijalno dostupan USB-AC adapter ni punjač baterije za mobilni telefon. Nepoštovanje ove mere predostrožnosti može da prouzrokuje pregrevanje ili oštećenje fotoaparata.
- EH-73P je kompatibilan sa AC 100–240 V, 50/60 Hz električnim utičnicama. Prilikom upotrebe u drugim zemljama, po potrebi koristite adapter za utičnice (komercijalno dostupan). Za više informacija o adapterima za utičnice se raspitajte u turističkoj agenciji.
- Simboli na ovom proizvodu predstavljaju sledeće:
~ AC, = DC, □ Klasa II opreme (konstrukcija proizvoda je dvostruko izolovana.)

Čišćenje i odlaganje

Čišćenje

Nemojte da koristite alkohol, razređivač ni druge isparljive hemikalije.

Objektiv/ tražilo	Ne dodirujte prstima staklene delove. Uklonite prašinu ili vlakna pumpicom (obično mali uređaj sa gumenom pumpicom pričvršćenom za jedan kraj koji pumpanjem ispušta vazduh na drugom kraju). Da biste uklonili otiske prstiju ili druge mrlje koje ne mogu da se uklone pumpicom, obrišite objektiv mekom tkaninom, koristeći kružne pokrete od centra objektiva ka krajevima. Ako to ne uspe, očistite objektiv krpicom blago navlaženom komercijalnim sredstvom za čišćenje objektiva.
Monitor	Uklonite prašinu ili vlakna pumpicom. Da biste uklonili otiske prstiju i druge mrlje, obrišite monitor mekom, suvom tkaninom, ne pritiskajući ga.
Telo	Uklonite prašinu, prljavštinu ili pesak pomoću pumpice, a zatim ga nežno obrišite mekom, suvom tkaninom. Nakon korišćenja fotoaparata na plaži ili u nekom drugom peskovitom ili prašnjavom okruženju, obrišite preostali pesak, prašinu ili so pomoću suve krpe blago navlažene svežom vodom i temeljno ga osušite. Imajte u vidu da strana tela unutar fotoaparata mogu da prouzrokuju oštećenja koja nisu pokrivena garancijom.

Odlaganje

Izvadite bateriju ako se fotoaparatus neće koristiti duže vreme. Da ne bi došlo do pojave rđe ili buđi, bar jednom mesečno izvadite fotoaparatus sa mesta na kom je odložen.

Uključite fotoaparatus i okinite nekoliko puta pre nego što ga ponovo odložite. Nemojte odlagati fotoaparatus ni na jednu od sledećih lokacija:

- Mesta koja su slabo provetrena ili izložena vlazi većoj od 60%
- mesta koja su izložena temperaturama iznad 50°C ili ispod -10°C
- Pored opreme koja stvara snažna elektromagnetna polja, poput televizora ili radio prijemnika

Prilikom odlaganja baterije, pridržavajte se mera predostrožnosti navedenih u odeljku „Baterija“ (📖28) u poglavlju „Održavanje proizvoda“ (📖27).

Rešavanje problema

Ako fotoaparata ne funkcioniše na očekivani način, pregledajte dolenađenu listu uobičajenih problema pre nego što se obratite prodavcu ili Nikon ovlašćenom serviseru. Osim toga, pogledajte Referentno uputstvo (PDF format) za više detalja o tome kako se koristi ovaj fotoaparata (📖ii).

Problem	Uzrok/rešenje	📖
Fotoaparata je uključen, ali ne reaguje.	<ul style="list-style-type: none"> • Sačekajte da se snimanje završi. • Ako se problem i dalje bude javljao, isključite fotoaparata. Ako ne možete da isključite fotoaparata, izvadite i vratite bateriju ili baterije, odnosno ako koristite AC adapter, iskopčajte i ponovo prikopčajte AC adapter. <p>Iako će podaci koje trenutno snimate biti izgubljeni, imajte u vidu da podaci koji su već snimljeni neće biti oštećeni uklanjanjem ni iskopčavanjem izvora napajanja.</p>	–
Nije moguće uključiti fotoaparata.	Baterija je istrošena.	3, 4, 28
Fotoaparata se isključuje bez upozorenja.	<ul style="list-style-type: none"> • Fotoaparata se automatski isključuje radi uštede energije (funkcija automatskog isključivanja). • Fotoaparata i baterija možda neće ispravno funkcionisati pri niskim temperaturama. • Fotoaparata se zagrejava iznutra. Ostavite fotoaparata isključen dok se njegova unutrašnjost ne ohladi, a zatim ponovo pokušajte da ga uključite. 	10 28 –
Monitor ili tražilo su prazni.	<ul style="list-style-type: none"> • Fotoaparata je isključen. • Baterija je istrošena. • Fotoaparata se automatski isključuje radi uštede energije (funkcija automatskog isključivanja). • Ne možete istovremeno da uključite i monitor i tražilo. Prebacivanje između monitora i tražila može da potraje izvesno vreme. • Fotoaparata je povezan sa TV prijemnikom ili računarom. • U toku je intervalsko fotografisanje, fotografisanje u Višest. ekspozicija Osvetli režimu scene (kada je podešeno Tragovi zvezda) ili snimanje intervalskog filma. 	6 8 10 – – –
Fotoaparata se zagreva.	Fotoaparata može da se zagreje kada se koristi duže, kao na primer prilikom snimanja filmova ili kada se koristi u veoma toploj sredini; to se ne smatra kvarom.	–

Memorijske kartice koje se mogu koristiti

Fotoaparat podržava SD, SDHC i SDXC memorijske kartice.

- Fotoaparat podržava UHS-I.
- Memorijska kartice SD klase 6 ili brže se preporučuju za snimanje filmova (prilikom snimanja 4K UHD filmova sa veličinom slike/brojem slika u sekundi od **2160/30p** ili **2160/25p**, preporučuju se kartice UHS klase 3 ili brže). Kada se koristi memorijska kartica sa nižom oznakom klase brzine, snimanje filma može neočekivano da se prekine.
- Ako koristite čitač kartice, uverite se da je kompatibilan sa memorijskom karticom.
- Za informacije o funkcijama, rukovanju i ograničenjima upotrebe obratite se proizvođaču.

Informacije o žigu

- Windows je registrovani žig ili žig korporacije Microsoft Corporation u Sjedinjenim Državama i/ili drugim zemljama.
- *Bluetooth*® oznaka o reči i logoima su registrovani zaštitni znaci koji su pod vlasništvom Bluetooth SIG, Inc. i bilo kakvo korišćenje tih oznaka od strane Nikon korporacije je pod licencom.
- Apple®, App Store®, logotipi Apple, Mac, OS X, macOS, iPhone®, iPad®, iPod touch® i iBooks su žigovi ili registrovani žigovi kompanije Apple Inc., u SAD i drugim zemljama.
- Android i Google Play su žigovi ili registrovani žigovi kompanije Google.Inc. Android robot se reprodukuje ili meња na osnovu dela koje je Google stvorio i deli, a koristi se u skladu sa uslovima opisanim u Licenci auctorstva Creative Commons 3.0.
- iOS je žig ili registrovani žig kompanije Cisco Systems, Inc., u SAD i/ili drugim zemljama i koristi se pod licencom.
- Adobe, Adobe logotip i su žigovi ili registrovani žigovi korporacije Adobe u Sjedinjenim Državama i/ili drugim zemljama.
- SDXC, SDHC i SD logotipi su žigovi korporacije SD-3C, LLC.



- PictBridge je žig.
- HDMI, logotip HDMI i High-Definition Multimedia Interface su žigovi ili registrovani žigovi kompanije HDMI Licensing, LLC.

HDMI

- Wi-Fi i Wi-Fi logotip su žigovi ili registrovani žigovi udruženja Wi-Fi Alliance.
- N-Mark je žig ili registrovani žig korporacije NFC Forum, Inc. u Sjedinjenim Državama i u drugim zemljama.
- Sva ostala trgovačka imena navedena u ovom uputstvu za upotrebu ili drugoj dokumentaciji priloženj uz vaš Nikon proizvod su žigovi ili registrovani žigovi njihovih odgovarajućih vlasnika.

“Made for iPod,” “Made for iPhone,” and “Made for iPad” mean that an electronic accessory has been designed to connect specifically to iPod, iPhone, or iPad, respectively, and has been certified by the developer to meet Apple performance standards. Apple is not responsible for the operation of this device or its compliance with safety and regulatory standards. Please note that the use of this accessory with iPod, iPhone, or iPad may affect wireless performance.

AVC Patent Portfolio License

Ovaj proizvod je licenciran po AVC Patent Portfolio License za lično i nekomercijalno korišćenje od strane korisnika da (i) kodira video u skladu sa AVC standardom („AVC video“) i/ili (ii) dekodira AVC video koji je kodirao neki korisnik ličnom i nekomercijalnom aktivnošću i/ili pribavio od dobavljača video sadržaja koji je licenciran da dobavlja AVC video. Nijedna licenca se ne daje niti će se podrazumevati za druge vrste korišćenja. Dodatne informacije se mogu dobiti od MPEG LA, L.L.C.

Pogledajte <http://www.mpegla.com>

FreeType licenca (FreeType2)

Delovi ovog softvera su pod zaštitom autorskih prava © 2012 The FreeType Project (<http://www.freetype.org>). Sva prava su zadržana.

MIT licenca (HarfBuzz)

Delovi ovog softvera su pod zaštitom autorskih prava © 2016 The HarfBuzz Project (<http://www.freedesktop.org/wiki/Software/HarfBuzz>). Sva prava su zadržana.

Uslovi garancije – Nikon evropska garancija servisa

Poštovani Nikon korisniče,

Zahvaljujemo vam se na kupovini ovog Nikon proizvoda. Ukoliko vaš Nikon proizvod zahteva servis pokriven garancijom, obratite se distributeru kod koga ste ga kupili ili članu naše ovlašćene servisne mreže u okviru prodajnog područja Nikon Europe B.V. (npr. Evropa/Rusija/ostalo). Pogledajte detalje na: <http://www.europe-nikon.com/support>

Da bi se izbegle nepotrebne neprijatnosti, preporučujemo vam da pažljivo pročitate korisnička uputstva pre nego što se obratite distributeru ili ovlašćenoj servisnoj mreži.

Prema garanciji, vaša Nikon oprema neće ispoljiti nikakve proizvodne nedostatke u trajanju od jedne godine od datuma prve kupovine. Ako se tokom ovog perioda garancije proizvod pokaže defektnim usled neodgovarajućeg materijala ili načina proizvodnje, naša ovlašćena servisna mreža u okviru prodajnog područja Nikon Europe B.V. će, bez naknade za rad i delove, popraviti proizvod prema propisima i uslovima navedenim ispod. Nikon zadržava pravo (prema sopstvenom nahođenju) da zameni ili popravi proizvod.

- 1.** Ova garancija je dostupna samo uz uvid u popunjen garantni list i originalnu fakturu ili račun na kome je upisan datum kupovine, vrsta proizvoda i ime distributera, zajedno sa proizvodom. Nikon zadržava pravo da odbije besplatni servis u okviru garancije ako gore navedeni dokumenti ne mogu biti podneti na uvid ili su informacije u njima nepotpune ili nečitke.
- 2.** Ova garancija ne pokriva:
 - obavezno održavanje i popravku ili zamenu delova usled normalne upotrebe.
 - modifikacije radi unapređenja proizvoda sa njegove normalne svrhe opisane u korisničkom uputstvu, bez prethodnog pisanog odobrenja od strane kompanije Nikon.
 - troškove transporta i sve rizike transporta direktno ili indirektno vezanih za garanciju proizvoda.

- bilo kakvu štetu prouzrokovanu modifikacijama ili prilagođavanjima koje mogu biti obavljene na proizvodu, bez prethodnog pisanog odobrenja od strane kompanije Nikon, radi poštovanja lokalnih ili državnih tehničkih standarda na snazi u bilo kojoj zemlji različitoj od onih za koje je proizvod originalno osmišljen i/ili proizveden.

3. Garancija neće biti primenljiva u sledećim slučajevima:

- šteta prouzrokovana nepravilnom upotrebom uključujući ali ne i ograničavajući se na korišćenje proizvoda za namenu različitu od normalne ili nepridržavanje korisničkih uputstava o pravilnom korišćenju i održavanju i na ugradnju i upotrebu proizvoda neusklađenu sa bezbednosnim standardima na snazi u zemlji u kojoj se koristi.
- šteta prouzrokovana nesrećnim slučajem uključujući ali ne i ograničavajući se na udar groma, poplavu, požar, nepravilnu upotrebu ili zanemarivanje.
- brisanje, nečistljivost ili uklanjanje naziva modela ili serijskog broja proizvoda.
- šteta prouzrokovana popravkom ili prilagođavanjima obavljenim od strane neovlašćenih servisnih organizacija ili osoba.
- defekt u bilo kakvom sistemu u koji je proizvod ugrađen ili sa kojim se koristi.

4. Ova garancija servisa ne utiče na zakonska prava potrošača prema primenljivim nacionalnim zakonima koji su na snazi, niti na prava potrošača u odnosu na distributera koja proističu iz kupoprodajnog ugovora.

Napomena: pregled svih ovlašćenih Nikon servisnih stanica se može pronaći na mreži na sledećoj adresi (<http://www.europe-nikon.com/service/>).

Ovo uputstvo nije dozvoljeno reprodukovati u bilo kom obliku, u celosti ili delovima (osim kratkih citata u člancima ili recenzijama od velike važnosti), bez pisanog odobrenja od strane kompanije NIKON CORPORATION.

NIKON CORPORATION

© 2016 Nikon Corporation



CT7K05(YD)
6MN661YD-05