

Nikon

DIGITAALIKAMERA

COOLPIX A10

Käyttöopas



Johdanto	
Kameran osat	
Kuvauksen valmistelu	
Kameran käyttäminen	
Kuvaustoiminnot	
Valikkojen käyttäminen	
Kameran kytkentä televisioon, tietokoneeseen tai tulostimeen	
Viiteosa	
Tekniset tiedot ja hakemisto	

Johdanto

Lue tämä ensin

Kiitos, että olet hankkinut Nikon COOLPIX A10 -digitaalikameran. Lue kohta "Turvallisuusohjeita" (📖 vii-x) ja perehdy tähän käyttöoppaaseen ennen kamerasen käyttöä. Säilytä tämä käyttöopas käden ulottuvilla ja käytä sitä apuna, niin saat uudesta kamerasta mahdollisimman paljon iloa.

Kameran hihnan kiinnitys

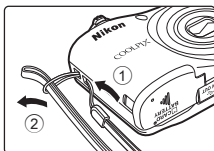

Tietoja tästä oppaasta







Jos haluat aloittaa kamerasen käytön heti, katso kohtia "Kuvauksen valmistelu" (📖 6) ja "Kamerasen käyttäminen" (📖 13).

Tietoja kamerasen osista ja sen näytössä näkyvistä tiedoista on kohdassa "Kamerasen osat" (📖 1).

Muita tietoja

- Kuvakkeet ja esitystavat

Tässä käyttöoppaassa on käytetty seuraavia kuvakkeita ja esitystapoja, jotta tarvittavat tiedot olisi helpompi löytää:

Kuvake	Kuvaus
	Tällä kuvakkeella on merkitty varoitukset ja tiedot, jotka on luettava ennen kameran käyttöä.
	Tällä kuvakkeella on merkitty huomautukset ja tiedot, jotka on luettava ennen kameran käyttöä.
  	Nämä kuvakkeet tarkoittavat, että muilla sivuilla on lisätietoja:  : "Viiteosa",  : "Tekniset tiedot ja hakemisto".

- SD-, SDHC- ja SDXC-muistikortteja kutsutaan muistikorteiksi tässä käyttöoppaassa.
- Kamerassa sen hankintahetkellä käytössä olleita asetuksia kutsutaan oletusasetuksiksi.
- Kameran näytössä näkyvät valikkotoiminnot ja tietokoneen näytössä näkyvät painikkeiden nimet tai viestit on lihavoitu.
- Näytön esimerkinäytöistä on joskus jätetty pois kuvia, jotta näytön ilmaisimet näkyisivät selvemmin.
- Käyttöoppaan kuvat ja näyttökuvat voivat poiketa todellisesta tuotteesta.

Tietoja ja varotoimia

Oppia ikä kaikki

Nikon tarjoaa jatkuvaa tuotetukea ja -koulutusta oman "oppia ikä kaikki" -ohjelmansa mukaisesti. Päivitettyjä tietoja on saatavissa seuraavilta sivustoilta:

- Yhdysvalloissa asuville käyttäjille: <http://www.nikonusa.com/>
- Euroopassa asuville käyttäjille: <http://www.europe-nikon.com/support/>
- Aasiassa, Oseaniassa, Lähi-idässä ja Afrikassa asuville käyttäjille: <http://www.nikon-asia.com/>

Näissä sivustoissa on uusimpia tuotetietoja, vihjeitä, vastauksia usein kysytyihin kysymyksiin ja yleisiä ohjeita digitaalisesta kuvankäsittelystä ja valokuvauksesta. Voit kysyä lisätietoja myös paikallisilta Nikon-edustajilta.

Yhteystiedot ovat seuraavassa osoitteessa:

<http://imaging.nikon.com/>

Käytä vain Nikon-merkkisiä elektronisia lisävarusteita

Nikon COOLPIX -kamerat on suunniteltu vaativimpien standardien mukaan, ja ne sisältävät monimutkaista elektroniikkaa. Vain Nikon-merkkiset sähkölaitteet (kuten latauslaitteet, akut, verkkolaitteet ja kaapelit), jotka Nikon on sertifioinut käytettäväksi erityisesti tämän digitaalisen Nikon-kameran kanssa, on testattu niin, että niiden voidaan taata toimivan tämän elektronisen laitteen toimintaan ja turvallisuuteen liittyvien vaatimusten mukaisesti.

MUIDEN KUIN NIKONIN ELEKTRONISTEN LISÄVARUSTEIDEN KÄYTTÖ VOI VAHINGOITAA KAMERAJA SAATTAA JOHTAA NIKON-TAKUUN RAUKEAMISEEN.

Lisätietoja Nikon-lisävarusteista saat paikalliselta valtuutetulta Nikon-jälleenmyyjältä.

Ennen tärkeiden kuvien ottamista

Ennen tärkeitä kuvaustilanteita (esimerkiksi ennen hääkuvien ottamista tai matkalle lähtöä) ota koekuva varmistaaksesi, että kamera toimii oikein. Nikon ei vastaa vahingoista tai rahallisista tappioista, jotka ovat seurausta tuotteen toimintahäiriöistä.

Tietoja oppaista

- Tämän käyttöohjeen mitään osaa ei saa jäljentää, tallentaa tietojen noutojärjestelmään, siirtää tai kääntää vieraalle kielelle ilman Nikonin etukäteen myöntämää kirjallista lupaa.
- Nikon pidättää oikeuden muuttaa näissä käyttöohjeissa mainittuja laitteiston teknisiä tietoja tai ohjelmistojen ominaisuuksia ilman erillistä ilmoitusta.
- Nikon ei ota vastuuta tämän tuotteen käytöstä aiheutuvista vahingoista.
- Näiden käyttöohjeiden tiedot on pyritty saamaan mahdollisimman kattaviksi ja oikeiksi. Jos kuitenkin huomaat ohjeissa puutteita tai virheitä, pyydämme ilmoittamaan niistä paikalliselle Nikonin edustajalle (osoite toimitetaan erikseen).

Ilmoitus kopiointi- tai jäljentämiskiellosta

Skannerilla, digitaalikameralla tai muulla laitteella kopioidun tai jäljennetyn materiaalin pelkkä hallussapito voi lain mukaan olla rangaistavaa.

• Laki kieltää seuraavien materiaalien kopioinnin tai jäljentämisen

Älä kopioi tai jäljennä seteleitä, kolikoita, arvopapereita tai mitään obligaatioita, vaikka niissä olisi näytekappalemerkintä. Ulkomailla liikkeelle laskettujen seteleiden, kolikoiden ja arvopapereiden kopiointi tai jäljentäminen on kielletty. Jollei valtio ole erikseen myöntänyt lupaa, käyttämättömien postimerkkien tai virallisten postikorttien kopiointi tai jäljentäminen on kielletty.

Valtion leimamerkkien ja laissa säädettyjen varmennettujen asiakirjojen kopiointi tai jäljentäminen on kielletty.

• Varoitus tietyn materiaalin kopioinnista tai jäljentämisestä

Valtio on julkaissut varoituksia yksityisten yritysten liikkeelle laskemien arvopapereiden (osakkeet, setelit, sekrit, lahjasekit jne.), matkalippujen tai kuponkien kopioinnista tai jäljentämisestä muuhun tarkoitukseen kuin yrityksen liiketoimintaan. Älä myöskään kopioi valtioiden passeja, julkisten tai yksityisten yhteisöjen myöntämiä lisenssejä, henkilötodistuksia, lippuja, ruokalippuja tai muita vastaavia dokumentteja.

• Kunnioita tekijänoikeuksia

Tekijänoikeudella suojattujen taiteellisten ja kirjallisten teosten, esimerkiksi kirjojen, musiikin, maalausten, karttojen, piirrosten, puupiirrosten, elokuvien ja valokuvien, kopiointia säädetään kansallisilla ja kansainvälisillä laeilla. Älä käytä tätä tuotetta laittomaan kopiointiin tai tekijänoikeuslakien rikkomiseen.

Tallennusvälineiden hävittäminen

Ota huomioon, että kuvien poistaminen tai muistikorttien, kameran sisäisen muistin ja muiden tallennusvälineiden alustaminen ei aina hävitä alkuperäisiä kuvatietoja. Joissakin tapauksissa poistetut tiedostot voidaan palauttaa pois heitetyistä tallennusvälineistä kaupallisten ohjelmistojen avulla. Tällöin on olemassa henkilökohtaisen kuvamateriaalin väärinkäytön mahdollisuus. Henkilökohtaisten tietojen suojaaminen on käyttäjän vastuulla.

Ennen kuin hävität tallennusvälineen tai luovutat sen toiselle henkilölle, poista tallennusvälineestä tiedot pysyvästi käyttämällä jotain kaupallista poisto-ohjelmaa tai alusta tallennusväline ja täytä se kuvatiedoilla, joissa ei ole henkilökohtaista tietoa (esimerkiksi kuvilla, joissa on vain taivasta). Ole varovainen hävittäessäsi tallennusvälineitä fyysisesti, jotta välttäisit loukkaantumisen ja omaisuusvahingot.

Turvallisuusohjeita

Lue seuraavat turvallisuutta koskevat varoitukset kokonaan ennen tuotteen käyttöä. Näin vältät tämän Nikon-tuotteen vaurioitumisen sekä itsesi tai muiden loukkaantumisen. Säilytä turvaohjeet sellaisessa paikassa, että ne ovat tuotteen kaikkien käyttäjien saatavilla.



Tämä kuvake osoittaa varoituksia eli tietoja, jotka tulee lukea ennen tämän Nikon-tuotteen käyttöä, jotta vammat voidaan estää.

VAROITUKSET

Katkaise virta toimintahäiriön ilmaantuessa

Jos havaitset kamerasta tai verkkolaitteesta tulevan savua tai epätavallista hajua, irrota verkkolaite ja poista akut tai paristot välittömästi varoen polttamasta itseäsi. Käytön jatkaminen voi aiheuttaa henkilövahinkoja. Kun olet poistanut tai irrotanut virtalähteen, toimita laite valtuutettuun Nikon-huoltoon tarkastusta varten.

Älä pura kameraa

Kameran tai verkkolaitteen sisäosien koskettaminen voi aiheuttaa loukkaantumisen. Laitetta saavat korjata vain ammattitaitoiset henkilöt. Jos

kamera tai verkkolaite aukeaa putoamisen tai muun vahingon takia, irrota virtajohto ja/tai poista akut, ja vie laite sitten valtuutettuun Nikon-huoltoon tarkistettavaksi.

Älä käytä kameraa tai verkkolaitetta tulenarkojen kaasujen lähellä

Älä käytä sähkölaitteita tulenarkojen kaasujen lähellä, sillä tällaisessa tilanteessa on räjähdys- tai palovaara.

Käsittele kameras hihnaa varoen

Älä aseta hihnaa lapsen kaulan ympärille.

Pidä tuotteet poissa lasten ulottuvilta

Erityisen varovaisia on oltava pienten vauvojen kanssa, jotta he eivät laita paristoja tai pieniä esineitä suuhunsa.

Älä ole kosketuksissa kameraan, akkulaturiin tai verkkolaitteeseen pitkään laitteen ollessa päällä tai käytössä

Laitteiden osat kuumenevat. Laitteiden jättäminen suoraan iholle pitkäksi aikaa saattaa aiheuttaa lieviä palovammoja.

Älä jätä laitetta paikkaan, jossa se altistuu erittäin korkeille lämpötiloille, kuten suljettuun autoon tai suoraan auringonvaloon

Tämän ohjeen noudattamatta jättäminen voi aiheuttaa kamerasen vahingoittumisen tai tulipalon.

Toimi varoen akkuja/paristoja käsitellessäsi

Akut tai paristot voivat vuotaa tai räjähtää, jos niitä käsitellään väärin. Noudata akkuja tai paristoja käsitellessäsi seuraavia varotoimia:

- Katkaise kamerasta virta ennen kuin vaihdat akut tai paristot. Jos käytät verkkolaitetta, varmista, että se on irrotettu.
- Käytä vain tässä tuotteessa käytettäväksi hyväksytyjä akkuja tai paristoja (📖 7). Älä käytä vanhoja ja uusia tai erimerkkisiä tai erityyppisiä akkuja tai paristoja sekaisin.
- Jos ladattavia Nikon EN-MH EN-MH2 -akkuja (EN-MH2-B2 tai EN-MH2-B4) ostetaan erikseen, lataa ne ja käytä niitä sarjana. Älä yhdistele eri sarjojen akkuja keskenään.
- EN-MH2-akut on tarkoitettu vain Nikon-digitaalikameroille, ja ne ovat yhteensopivia COOLPIX A10-kameran kanssa.
- Aseta akut tai paristot paikalleen oikeinpäin.
- Älä oikosulje akkuja tai paristoja tai pura niitä osiin tai yritä poistaa tai rikkoa niiden eristettä tai koteloa.
- Suojaa akut ja paristot tulelta ja voimakkaalta lämmöltä.

- Älä upota akkua veteen tai kastele sitä.
- Älä kuljeta tai säilytä akkuja samassa paikassa kaulakorujen, hiusneulojen tai muiden metalliesineiden kanssa.
- Tyhjentyneet akut tai paristot voivat vuotaa. Poista tyhjät akut tai paristot tuotteesta välttääksesi tuotteen vaurioitumisen.
- Lopeta akkujen tai paristojen käyttö heti, jos huomaat niiden jotenkin muuttuneen, esimerkiksi värjäytyneen tai vääntyneen.
- Jos vahingoittuneesta akusta tai paristosta valuu nestettä vaatteille tai iholle, huuhtele se heti pois runsaalla vedellä.
- Älä käsittele virtakaapelia ukonilmalla äläkä oleskele verkkolaitteen läheisyydessä ukonilmalla. Tämän ohjeen noudattamatta jättäminen voi aiheuttaa sähköiskun.
- Älä vahingoita tai muuta virtajohtoa äläkä vedä tai taivuta sitä voimakkaasti. Älä sijoita sen päälle raskaita esineitä äläkä altista sitä kuumuudelle tai liekeille. Jos johdon eriste vaurioituu ja johtimet paljastuvat, toimita johto valtuutettuun Nikon-huoltoon tarkastusta varten. Näiden ohjeiden noudattamatta jättäminen voi aiheuttaa tulipalon tai sähköiskun.
- Älä koske pistokkeeseen tai akkulatoriin märin käsin. Tämän ohjeen noudattamatta jättäminen voi aiheuttaa sähköiskun.
- Älä käytä tuotetta verkkolaitteiden, jotka on suunniteltu muuntamaan jännitteen määrää tai matkamuuntajien tai tasavirta/vaihtovirta-muuntajien kanssa. Tämän ohjeen laiminlyönti saattaa johtaa tuotteen vaurioitumiseen, ylikuumenemiseen tai tulipaloon.

 **Noudata seuraavia varotoimia käsitellessäsi akkulaturia (myydään erikseen)**

- Suojaa laite kosteudelta. Tämän ohjeen noudattamatta jättäminen voi aiheuttaa tulipalon tai sähköiskun.
- Liittimen metalliosissa tai niiden lähellä oleva pöly on poistettava kuivalla kankaalla. Muussa tapauksessa käytön jatkaminen voi aiheuttaa tulipalon.

Käytä asianmukaisia kaapeleita

Kun teet laitekytkentöjä, käytä vain kaapeleita, jotka Nikon on toimittanut tai myynyt tähän käyttötarkoitukseen, jotta tuote on edelleen tuotesäännösten mukainen.

Älä kosketa objektiivin liikkuvia osia

Tämän ohjeen noudattamatta jättäminen voi aiheuttaa henkilövahingon.

Käsittele liikkuvia osia varoen

Varo, etteivät sormesi tai mitkään esineet puristu objektiivin suojuksen tai muiden liikkuvien osien väliin.

Noudata varovaisuutta salaman käytössä

Salaman laukaiseminen liian lähellä kuvattavan henkilön silmiä voi haitata näköä tilapäisesti. Salaman on oltava vähintään 1 m:n etäisyydellä kohteesta. Lapsia kuvattaessa on oltava erityisen varovainen.

Älä käytä salamaa, jos salaman ikkuna koskettaa henkilöä tai esinettä

Tämän ohjeen noudattamatta jättäminen voi aiheuttaa palovammoja tai tulipalon.

Vältä nestekiteiden koskettamista

Jos näyttö rikkoutuu, varo, ettet saa haavoja lasinsiruista ja etteivät näytön sisältämät nestekiteet kosketa ihoa tai pääse silmiin tai suuhun.

Noudata lentoyhtiön tai sairaalan henkilöstön antamia ohjeita

Ilmoituksia

Huomautus eurooppalaisille asiakkaille

Tämä merkintä osoittaa, että sähkö- ja elektroniikkalaitteet on kerättävä erillään muusta jätteestä.

Seuraava koskee vain Euroopassa asuvia käyttäjiä:

- Tämä tuote on tarkoitettu erilliskeräykseen, ja se on toimitettava asianmukaiseen keräyspisteeseen. Sitä ei saa hävittää tavallisen talousjätteen mukana.
- Erilliskeräys ja kierrätys auttavat säästämään luonnonvaroja ja estämään haittoja, joita voi aiheutua ihmisten terveydelle ja ympäristölle, jos laitteita ei hävitetä asianmukaisesti.
- Lisätietoja saa tuotteen myyneestä liikkeestä tai paikallisilta jätehuoltoviranomaisilta.



Tämä merkintä akussa tarkoittaa, että akut on kerättävä ja hävitettävä erikseen muusta jätteestä.

Seuraavat ilmoitukset koskevat vain Euroopan maissa olevia käyttäjiä:

- Kaikki akut, olipa niissä tämä symboli tai ei, on vietävä erikseen niille tarkoitettuun keräyspisteeseen. Älä hävitä niitä tavallisen kotitalousjätteen mukana.
- Lisätietoja saat myyjältä tai jätehuollosta vastaavilta paikallisilta viranomaisilta.



Sisällysluettelo

Johdanto	ii	Kameran käyttäminen.....	13
Lue tämä ensin	ii	Autom. kuvausohjelma -tilalla kuvaus	13
Kameran hinnan kiinnitys.....	ii	Zoomauksen käyttäminen.....	15
Tietoja tästä oppaasta	ii	Laukaisin.....	15
Tietoja ja varotoimia.....	iv	Kuvien toistaminen	17
Turvallisuusohjeita	vii	Kuvien poistaminen	18
VAROITUKSET	vii	Salaman ja itselaukaisimen käyttäminen	20
Ilmoituksia.....	xi		
Kameran osat.....	1	Kuvaustoiminnot	21
Kameran runko	1	Kuvaustilan vaihtaminen.....	21
Näyttö	3	Elokuvien tallentaminen ja toistaminen	23
Kuvaustila	3		
Toistotila.....	5	Valikkojen käyttäminen	25
Kuvauksen valmistelu.....	6	Kameran kytkentä televisioon, tietokoneeseen tai tulostimeen	27
Paristojen/akkujen ja muistikortin asentaminen.....	6	Liitännät.....	27
Yhteensopivat paristot/akut.....	7	Kuvien siirto tietokoneeseen (ViewNX-i)	29
Paristojen/akun tai muistikortin poistaminen ...	8	ViewNX-i-ohjelman asentaminen	29
Sisäinen muisti ja muistikortit.....	8	Kuvien siirto tietokoneeseen.....	30
Virran kytkeminen kameraan ja näytön kielen, päiväyksen ja ajan asettaminen	9		

Viiteosa.....	🔍1
☑️ (Autom. kuvausohjelma) -tila.....	🔍3
Kuvausohjelma (kuvaus aiheen mukaan) ...	🔍4
Vinkkejä ja huomautuksia	🔍5
Erikoistehosteet-tila (tehosteiden käyttö kuvattaessa).....	🔍7
Älymuotokuvatila (hymyilevien kasvojen kuvaus)	🔍8
📷 (Automaattinen) -tila	🔍10
Monivalitsimella käytettävät toiminnot ...	🔍11
Salaman käyttäminen.....	🔍11
Itselaukaisimen käyttö.....	🔍14
Makrotilan käyttö.....	🔍15
Kirkkauden säätäminen	
(Valotuksen korjaus).....	🔍16
Oletusasetukset.....	🔍17
Toiminnot, joita ei voi käyttää samanaikaisesti.....	🔍19
Tarkennus.....	🔍20
Kasvojentunnistuksen käyttö.....	🔍20
Ihon tasoituksen käyttö.....	🔍21
Kohteet, jotka eivät sovi automaattitarkennukseen	🔍21
Tarkennuksen lukitus	🔍22
Toiston zoomaus.....	🔍23
Pienoiskuvien toisto ja kalenterinäyttö....	🔍24
Valokuvien muokkaaminen.....	🔍25
Ennen kuvien muokkausta	🔍25
Pikatehosteet: Värisävyn tai tunnelman muuttaminen.....	🔍26
D-Lighting: kirkkauden ja kontrastin parantaminen.....	🔍27
Ihon tasoitus: ihon sävyjen tasoitus.....	🔍28
Pikkukuva: kuvan koon pienennys.....	🔍29
Rajaus: rajatun kopion luominen.....	🔍30
Kameran kytkeminen televisioon (kuvien katselu televisiosta)	🔍31
Kameran kytkeminen tulostimeen (Direct Print).....	🔍32
Kameran kytkeminen tulostimeen	🔍32
Yksittäisten kuvien tulostus.....	🔍33
Useiden kuvien tulostus.....	🔍35
Elokuvien tallentaminen.....	🔍37
Elokuvien toistaminen.....	🔍39
Kuvausvalikkojen asetukset	🔍41
Kuvausvalikko	
📷 (automaattinen) -tila.....	🔍42
Kuvatila-asetukset (Kuvakoko ja -laatu)...	🔍42
Valkotasapaino (värisävyn säätö).....	🔍44
Sarjakuvaus.....	🔍46
Herkkyyys	🔍47

Älymuotokuvavalikko	🕒48
Ihon tasoitus.....	🕒48
Hymylaukaisin	🕒48
Silmänräpäystunnistus.....	🕒49
Toistovalikko.....	🕒50
Diaesitys.....	🕒50
Suojaaja.....	🕒51
Kierrä kuvaa.....	🕒53
Kopioi (kopiointi sisäisestä muistista muistikortille ja päinvastoin)	🕒54
Elokuvavalikko	🕒55
Elokuvavaihtoehdot.....	🕒55
Autom. tarkennustila.....	🕒56
Asetusvalikko	🕒57
Aikavyöhyke ja päiväys	🕒57
Näytön asetukset.....	🕒60
Päivämääräleima.....	🕒62
Elektroninen VR	🕒63
Ääniasetukset.....	🕒64
Autom. sammutus.....	🕒64
Alusta muisti/Alusta kortti	🕒65
Kieli/Language.....	🕒65
Videotila	🕒65
Palauta perusas.....	🕒66
Paristotyyppi.....	🕒66
Laiteohjelmaversio	🕒67
Virheilmoitukset.....	🕒68
Tiedostojen nimet	🕒71
Lisävarusteet	🕒72

Tekniset tiedot ja hakemisto.....	🕒1
Tuotteen hoito	🕒2
Kamera	🕒2
Paristot/akut	🕒4
Muistikortit.....	🕒6
Puhdistus ja säilytys	🕒7
Puhdistus.....	🕒7
Säilytys.....	🕒7
Vianmääritys	🕒8
Tekniset tiedot	🕒15
Yhteensopivat muistikortit	🕒19
Hakemisto.....	🕒21

Kameran osat

Kameran runko

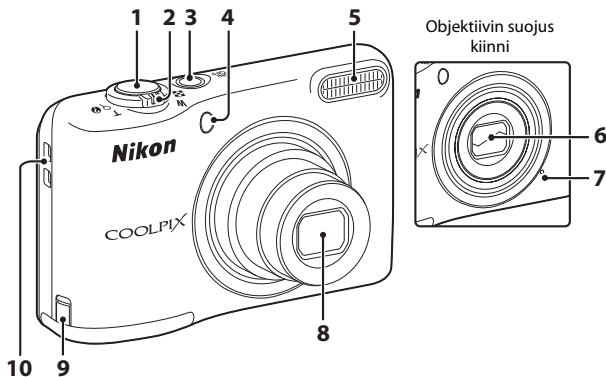

1	Laukaisin.....	14
2	Zoomaussäädin.....	15
	W : laajakulma.....	15
	T : telekuvaus.....	15
	☒ : pienoiskuvien toisto.....	17, 24
	Q : toiston zoomaus.....	17, 23
?	ohje.....	4
3	Virtakytkin / virran merkivalo.....	9
4	Itselaukaisimen merkivalo.....	14

5	Salamavallo.....	20, 11
6	Objektiivin suojus.....	
7	Mikrofoni.....	37
8	Objektiivi.....	
9	Virtaliitännän kansi (kytkentään lisävarusteena saatavan verkkolaitteen kanssa).....	72
10	Kameran hihnan kiinnike.....	ii

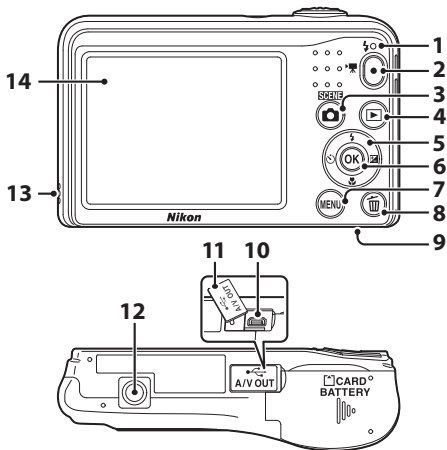

1	Salaman merkkivalo.....		13
2	(elokuvan tallennus) -painike		23,
3	(kuvaustila) -painike		21,
4	(toisto) -painike.....		17
5	Monivalitsin.....		25
6	(vahvista valinta) -painike.....		25
7	MENU (valikko) -painike.....		25
8	(poisto) -painike.....		18
9	Akkutilan/muistikorttipaikan kansi.....		6
10	USB-/AV-lähtöliitäntä.....		27
11	Liitännän suojus.....		27
12	Jalustakierre.....		17
13	Kaiutin.....		39
14	Näyttö.....		3

Näyttö

Näytössä näkyvät tiedot vaihtelevat kameran asetuksista ja käyttötilasta riippuen.

Oletuksena tiedot näkyvät, kun kameraan kytketään virta ja kun sitä käytetään, ja tiedot poistuvat näytöstä muutaman sekunnin kuluttua (kun **Kuvatiedot**-asetuksena on **Autom. tiedot** kohdassa **Näytön asetukset** (📖 25, 🛠️ 60) asetusvalikossa).

Kuvaustila

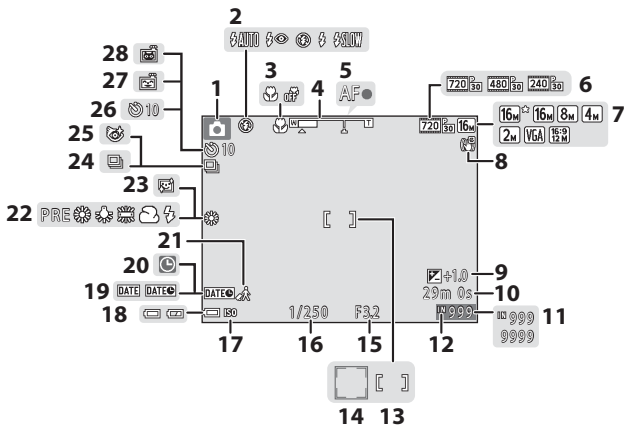

1	Kuvaustila	21
2	Salamatila	20,  11
3	Makrotila	20,  15
4	Zoomauksen ilmainen	15,  15
5	Tarkennuksen ilmainen	14
6	Elokuvavaihtoehdot	 55
7	Kuvatila	 42
8	Elektroninen VR -kuvake	 63
9	Valotuksen korjausarvo	20,  16
10	Jäljellä oleva elokuvan tallennusaika	23,  37
11	Jäljellä olevien kuvien lukumäärä (valokuvat)	11
12	Sisäisen muistin ilmainen	11
13	Tarkennusalue	14
14	Tarkennusalue (kasvojentunnistus, lemmikin tunnistus)	14,  6,  8
15	Aukon arvo	15

16	Suljinaika	15
17	ISO-herkkyys	 47
18	Paristojen/akkujen varaustason ilmainen	11
19	Päivämääräleima	 62
20	Päivämäärää ei ole asetettu -ilmainen	9,  57
21	Matkakohde-kuvake	 57
22	Valkotasapainotila	 44
23	Ihon tasoitus	 48
24	Sarjakuvaustila	 6,  46
25	Silmänräpäystunnistus-kuvake	 49
26	Itselaukaisimen ilmainen	20,  14
27	Hymylaukaisin	 48
28	Automaattinen laukaisu	 6

Toistotila

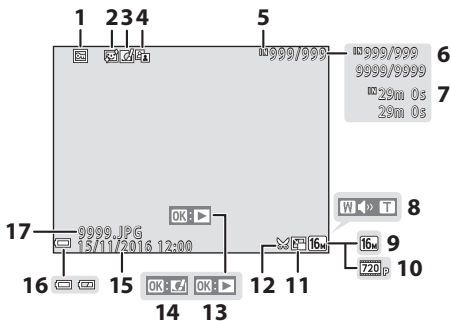

1	Suojauskuvake.....	51	10	Elokuvavaihtoehdot	23, 55
2	Ihon tasoituksen kuvake.....	28	11	Pikkukuvan kuvake.....	29
3	Pikatehosteiden kuvake.....	26	12	Rajauksen kuvake	23, 30
4	D-Lighting-kuvake	27	13	Elokuvan toisto-opas.....	23, 39
5	Sisäisen muistin ilmaisin.....	8	14	Pikatehosteiden opas.....	17, 26
6	Nykyisen kuvan numero / kuvien kokonaismäärä		15	Kuvaushetken päivämäärä ja aika.....	9
7	Elokuvan pituus		16	Paristojen/akkujen varaustason ilmaisin.....	11
8	Äänenvoimakkuuden ilmaisin.....	39	17	Tiedoston numero ja tyyppi.....	71
9	Kuvatila.....	42			

Kuvauksen valmistelu

Paristojen/akkujen ja muistikortin asentaminen

1 Avaa akkutilan/muistikorttipaikan kansi.

- Pitele kameraa ylösalaisin, jotta paristot/akut eivät putoaisi.

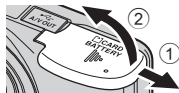

2 Asenna paristot/akut ja muistikortti.

- Varmista, että paristojen/akkujen positiiviset (+) ja negatiiviset (-) navat ovat oikein päin, ja aseta paristot/akut paikoilleen.
- Tarkista muistikortin suunta ja työnnä kortti kameraan niin, että kortti napsahtaa paikalleen.

- Varmista, että asetat muistikortin paikalleen oikein päin**

Jos muistikortti työnnetään paikalleen ylösalaisin tai väärin päin, kamera ja kortti voivat vahingoittua.

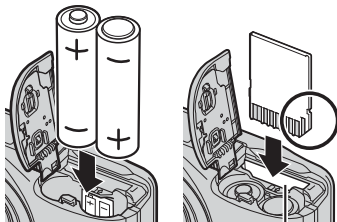

Muistikorttipaikka

3 Sulje akkutilan/muistikorttipaikan kansi.

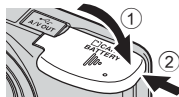

Yhteensopivat paristot/akut

- Kaksi LR6/L40-alkaliparistoa (AA-koko) (mukana toimitetut paristot)*
- Kaksi FR6/L91-litiumparistoa (AA-koko)
- Kaksi EN-MH2 Ni-MH (nikkelimetallihydridi) -akkuja

* Alkaliparistojen teho voi vaihdella suuresti eri merkkien välillä. Vaikka tässä oppaassa paristojen/akkujen kuvataan sisältyvän toimitukseen, ne eivät välttämättä sisälly toimitukseen tietyssä kameran ostomaassa tai tietyllä kameran ostoalueella.

✓ Paristoja/akkuja koskevia huomautuksia

- Älä käytä vanhoja ja uusia tai erimerkkisiä tai erityyppisiä akkuja tai paristoja sekaisin.
- Älä käytä paristoja/akkuja, joissa on seuraavanlaisia vikoja:

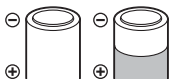

Irronnut kuori



Eriste ei peitä miinusnavan ympärillä olevaa aluetta

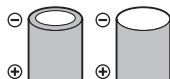

Tasainen miinusnapa

✓ Muistikorttien alustaminen

Muista alustaa aikaisemmin muissa laitteissa käytetyt muistikortit, ennen kuin käytät niitä ensimmäisen kerran tässä kamerassa. Aseta kortti kameraan, paina **MENU**-painiketta ja valitse asetusvalikossa **Alusta kortti** (📖 25, 🛠️65).

Paristojen/akun tai muistikortin poistaminen

Katkaise kameran virta ja varmista, että virran merkkivalo ja näyttö ovat sammuneet. Avaa sitten akkutilan/muistikorttipaikan kansi.

Paina muistikorttia kevyesti kameran sisään (1) ja irrota kortti (2).

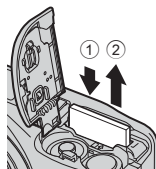

✓ Korkean lämpötilan varoitus

Kamera, paristot/akut ja muistikortti voivat tuntua kuumilta kameran käytön jälkeen.

Sisäinen muisti ja muistikortit

Kuvat ja elokuvat voi tallentaa kameran sisäiseen muistiin tai muistikortille. Jos haluat käyttää kameran sisäistä muistia, poista ensin muistikortti.

Virran kytkeminen kameraan ja näytön kielen, päiväyksen ja ajan asettaminen

Kun kameraan kytketään virta ensimmäisen kerran, näyttöön tulevat kielenvalintanäyttö sekä kameran kellon päiväyksen ja kellonajan asetusnäyttö.

- Jos valikosta poistutaan asettamatta päiväystä ja aikaa,  vilkkuu, kun kuvausnäyttö on näkyvässä.

1 Kytke kameraan virta painamalla virtakytkintä.

- Näyttö käynnistyy, kun kameraan kytketään virta.
- Katkaise kamerasta virta painamalla virtakytkintä uudelleen.

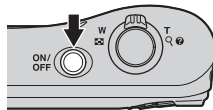

2 Valitse monivalitsimella ▲▼ haluamasi kieli ja paina -painiketta.

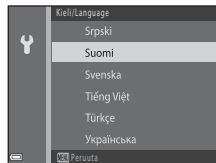

3 Valitse monivalitsimella ▲▼ **Kyllä** ja paina -painiketta.

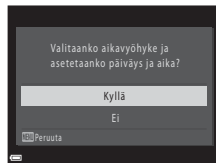

4 Valitse monivalitsimella ◀▶ oma aikavyöhyke ja paina OK-painiketta.

- Ota kesäaika käyttöön painamalla monivalitsinta ▲ (☀️ tulee näkyviin kartan yläpuolelle).
Poista se käytöstä painamalla monivalitsinta ▼.

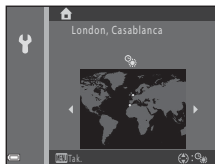

5 Valitse monivalitsimella ▲▼ päiväysmuoto ja paina OK-painiketta.

6 Aseta päivämäärä ja kellonaika ja paina OK-painiketta.

- Valitse monivalitsimella ◀▶ kenttä ja aseta monivalitsimella ▲▼ päivämäärä ja kellonaika.
- Valitse minuuttikenttä ja vahvista asetus painamalla OK-painiketta.

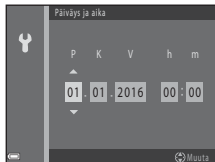

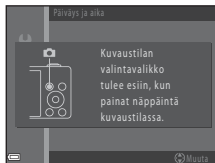

7 Kun vahvistusnäyttö tulee näkyviin, valitse monivalitsimella ▲▼ **Kyllä** ja paina OK-painiketta.

8 Paina 📷 (kuvaustila) -painiketta.



9 Valitse monivalitsimella ▲▼ Autom. kuvausohjelma ja paina OK-painiketta.

- Kamera siirtyy kuvaustilaan, ja voit ottaa kuvia Autom. kuvausohjelma -tilassa.
- Kuvauksen aikana voit tarkistaa paristojen/akkujen varaustason ilmaisimen ja jäljellä olevien kuvien määrän.
 - Paristojen/akkujen varaustason ilmaisim
 -  Paristojen/akkujen varaustila on hyvä.
 -  Paristojen/akkujen varaustila on heikko. Valmistaudu vaihtamaan paristot/akut.
 - Jäljellä olevien kuvien lukumäärä
Numero kertoo, montako kuvaa voidaan ottaa.  näkyy, kun kamerassa ei ole muistikorttia. Kuvat tallennetaan sisäiseen muistiin.

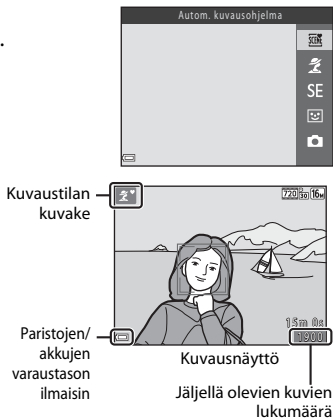

Automaattinen virrankatkaisu

- Jos kameraa ei käytetä noin 30 sekuntiin, näyttö sammuu, kamera siirtyy valmiustilaan ja virran merkkipallo vilkkuu. Kameran virta sammuu, kun kamera on ollut valmiustilassa noin kolme minuuttia.
- Kameran valmiustilaan siirtymisen viivettä voidaan muuttaa asetusvalikon **Autom. sammutus** -asetuksella (📖 25, 🔄 64).
- Kun kamera on valmiustilassa, näyttö käynnistyy uudelleen, jos
 - painetaan virtakytkintä, laukaisinta, 📷 (kuvaustila) -painiketta, 🔄 (toisto) -painiketta tai
 - (📺 elokuvan tallennus) -painiketta.

Kieliasetuksen sekä päiväyksen ja ajan asetuksen vaihto

- Näitä asetuksia voi muuttaa **Kieli/Language** - ja **Aikavyöhyke ja päiväys** -asetuksissa 🗑️-asetusvalikossa (📖 25).
- Kesäajan voi ottaa käyttöön ja poistaa käytöstä valitsemalla 🗑️-asetusvalikossa **Aikavyöhyke ja päiväys** ja sitten **Aikavyöhyke**. Paina monivalitsinta ▶️. Ota kesäaika käyttöön ja siirrä kelloa tunti eteenpäin painamalla ▲ tai ota kesäaika pois käytöstä ja siirrä kelloa tunti taaksepäin painamalla ▼.

Kellon akku

- Kameran kello saa virtaa kameran sisäänrakennetusta vara-akusta. Vara-akku latautuu, kun pääakut ovat paikoillaan tai kun kamera on kytketty lisävarusteena saatavaan verkkolaitteeseen. Kun akkua on ladattu noin kymmenen tuntia, kello toimii akulla useita päiviä.
- Jos kameran vara-akku tyhjenee, päiväyksen ja ajan asetusnäyttö tulee näkyviin, kun kameraan kytketään virta. Aseta päiväys ja aika uudelleen. Katso lisätiedot kohdan "Virran kytkeminen kameraan ja näyttö kielen, päiväyksen ja ajan asettaminen" vaiheesta 3 (📖 9).

Kameran käyttäminen

Autom. kuvausohjelma -tilalla kuvaus

1 Pitele kameraa vakaasti.

- Varo, etteivät sormet tai muut esineet peitä objektiivia, salamaa, mikrofonia tai kaiutinta.
- Kun otat kuvia pystysuunnassa (muotokuva), varmista, että salama on objektiivin yläpuolella.

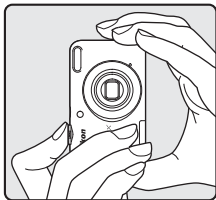
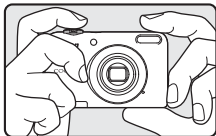

2 Rajaa kuva.

- Siirrä zoomausäädintä zoomausasennon muuttamiseksi (☰ 15).
- Kun kamera valitsee kuvausohjelman automaattisesti, kuvaustilan kuvake muuttuu.

Loitontaa kuvaa Lähentää kuvaa

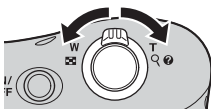

3 Paina laukaisin puoliväliin (📖 15).

- Kun kohteeseen on tarkennettu, tarkennusalue muuttuu vihreäksi.
- Useat tarkennusalueet saattavat muuttua vihreiksi.
- Kamera tarkentaa rajauksen keskellä olevaan kohteeseen ja tarkennusaluetta ei näytetä, kun digitaalizoimaaus on käytössä. Kun kamera on tarkentanut, tarkennuksen ilmaisin (📖 3) muuttuu vihreäksi.
- Tarkennusalue tai tarkennuksen ilmaisin vilkkuu, jos kamera ei pysty tarkentamaan. Muuta sommittelua ja paina sitten laukaisin uudelleen puoliväliin.

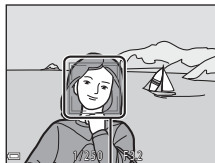
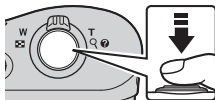

Tarkennusalue

4 Paina laukaisin pohjaan nostamatta sormea välillä (📖 15).



Zoomauksen käyttäminen

Kun zoomaussäädintä liikutetaan, objektiivin asento muuttuu.

- Lähennä kohdetta liikuttamalla zoomaussäädintä suuntaan **T** (telekuvas)
- Loitonna kohdetta liikuttamalla zoomaussäädintä suuntaan **W** (laajakulma).

Kun kameraan kytketään virta, zoomaus siirtyy laajakulman ääriasentoon.

- Zoomauksen ilmeisin tulee näkyviin näytön yläosaan, kun zoomaussäädintä liikutetaan.
- Digitaalizoimuksen avulla kohde saadaan vielä 4x lähemmäksi kuin optisella zoomauksertomella.

Digitaalizoimuus voidaan aktivoida siirtämällä zoomaussäädintä suuntaan **T** ja pitämällä säädin tässä suunnassa, kun kameran äärimmäinen optinen zoomausasento on saavutettu.

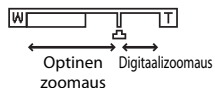
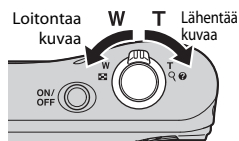



Digitaalizoimuus ja interpolointi





Kun digitaalizoimuus on käytössä, kuvan laatu on huonompi. Tämä johtuu interpoloinnista, joka tapahtuu zoomattaessa -asentoa edemmäs.



Laukaisin

<p>Paina puoliväliin</p> 	<p>Aseta tarkennus ja valotus (suljinajan ja aukon arvot) painamalla laukaisinta kevyesti (puoliväliin), kunnes tunnet pientä vastusta. Tarkennus ja valotus pysyvät lukittuina niin kauan kuin laukaisin on painettuna puoliväliin.</p>
<p>Paina pohjaan</p> 	<p>Laukaise suljin ja ota kuva painamalla laukaisinta. Älä paina laukaisinta voimakkaasti, sillä tällöin kamera voi tärähtää ja kuvasta voi tulla epätarkka. Paina painiketta kevyesti.</p>

Autom. kuvausohjelma -tilaa koskevia huomautuksia



- Kamera ei välttämättä kaikissa kuvausolosuhteissa valitse haluttua aiheenmukaista kuvausohjelmaa. Valitse tällöin toinen kuvaustila (4, 7, 8, 10).
- Kun digitaalizoomaus on käytössä, kuvaustilan kuvakkeeksi vaihtuu .

Kuvien ja elokuvien tallennusta koskevia huomautuksia

Ilmaisin, joka osoittaa jäljellä olevien kuvien määrän, tai ilmaisिन, joka osoittaa elokuvan enimmäispituuden, vilkkuu, kun kuvia tai elokuvaa tallennetaan. **Älä avaa akkutilan/muistikorttipaikan kantta tai poista muistikorttia tai paristoja/akkuja**, kun ilmaisिन vilkkuu. Jos näin tehdään, tietoja saattaa kadota tai kamera ja muistikortti saattavat vahingoittua.

Jalustan käyttö

Jalustan käyttöä suositellaan kuvattaessa seuraavissa olosuhteissa:

- Kuvataan himmeässä valaistuksessa.
- Kuvataan salamatilán (12) ollessa  (pois).
- Kuvauksessa käytetään telekuvausasetusta.

Kuvien toistaminen

1 Siirry toistotilaan painamalla

 (toisto) -painiketta.

- Jos  (toisto) -painiketta pidetään painettuna, kun kameras virta on katkaistu, kameraan kytketään virta ja laite käynnistyy toistotilassa.

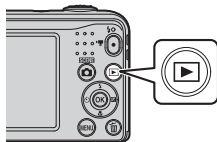



2 Valitse näytettävä kuva monivalitsimella





- Palaa kuvaustilaan painamalla  -painiketta tai laukaisinta.
- Kun täyskuvatoistotilassa näkyy  , tehostetta voidaan käyttää kuvaan painamalla  -painiketta (26).



Täyskuvatoisto

- Siirrä zoomaussäädintä suuntaan  () täyskuvatoistotilassa, kun haluat lähentää kuvaa (23).





- Siirrä zoomaussäädintä suuntaan  () täyskuvatoistotilassa, kun haluat näyttää pienoiskuvien luettelon (24).

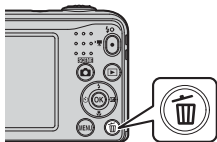

Kuvien poistaminen

- 1** Paina  (poisto) -painiketta, kun haluat poistaa näytössä olevan kuvan.



- 2** Valitse monivalitsimella ▲▼ **Nykyinen kuva** ja paina -painiketta.

- **Nykyinen kuva:** näytössä oleva kuva poistetaan.
- **Poista val. kuvat:** valitsemasi kuvat poistetaan (📖 19).
- **Kaikki kuvat:** kaikki kuvat poistetaan.
- Voit poistua kuvia poistamatta painamalla **MENU**-painiketta.

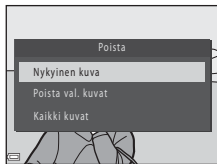

- 3** Valitse **Kyllä** ja paina -painiketta.

- Poistettuja kuvia ei voi palauttaa.

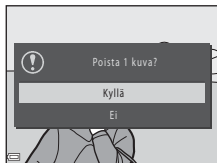

Poista val. kuvat -näytön käyttö

1 Valitse poistettava kuva monivalitsimella ◀▶ ja tuo sitten 🗑️ näyttöön painamalla ▲.

- Kumoaa valinta painamalla ▼ 🗑️-kuvakkeen poistamiseksi.
- Kierrä zoomaussäädintä (📖 1) suuntaan T (🔍), jos haluat siirtyä täyskuvatoistoon, ja suuntaan W (📐), jos haluat siirtyä pienoiskuvien toistoon.



2 Lisää 🗑️ kaikkiin poistettaviin kuviin ja vahvista valinta painamalla OK-painiketta.

- Näkyviin tulee vahvistusikkuna. Toimi näyttöön tulevien ohjeiden mukaan.

📌 Viimeisimmän kuvaustilassa otetun kuvan poisto

Voit poistaa viimeisimmän tallennetun kuvan painamalla kuvaustilassa 🗑️-painiketta.

Salaman ja itselaukaisimen käyttäminen

Voit asettaa monivalitsimella usein käytettyjä toimintoja, kuten salaman ja itselaukaisimen.

Voit asettaa seuraavat toiminnot kuvausnäytön monivalitsimella ▲▼◀▶.

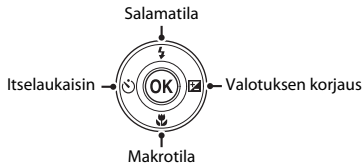





- **Salamatila (11)**
Voit valita kuvausolosuhteisiin sopivan salamatilan.
- **Itselaukaisin (14)**
Jos valitset **ON**, kamera laukaisee suljimen noin kymmenen sekunnin kuluttua laukaisimen painalluksesta.
- **Makrotila (15)**
Käytä makrotilaa ottaessasi lähikuvia.
- **Valituksen korjaus (16)**
Kuvan yleistä kirkkautta voi säätää.

Käytettävissä olevat toiminnot vaihtelevat kuvaustilan mukaan.

Kuvaustoiminnot

Kuvaustilan vaihtaminen

Seuraavat kuvaustilat ovat käytettävissä.

-  **Autom. kuvausohjelma (003)**
Kamera valitsee kuvaa rajattaessa automaattisesti parhaan kuvausohjelman, jolloin on entistään helpompaa ottaa kuvia sopivilla asetuksilla.
-  **Kuvausohjelma (004)**
Kamera valitsee sopivimmat asetukset valitsemasi kuvausohjelman mukaisesti.
- **SE Erikoistehosteet (007)**
Tehosteita voidaan käyttää kuviin kuvauksen aikana.
-  **Älymuotokuva (008)**
Kun kamera havaitsee hymyilevät kasvat, voit ottaa kuvan automaattisesti ilman, että joudut painamaan laukaisinta (hymylaukaisin).
Myös kasvojen ihonväriä voidaan tasoittaa tasoitustoiminnolla.
-  **Automaattinen tila (010)**
Käytetään yleiseen kuvaukseen.
Asetuksia voi muuttaa kuvausolosuhteiden ja halutun lopputuloksen mukaan.

1 Paina kuvausnäytön  (kuvaustila) -painiketta.

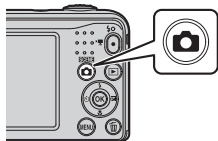

- 2 Valitse monivalitsimella ▲▼ kuvaustila ja paina OK-painiketta.

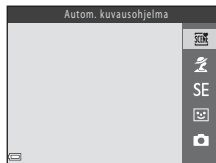

Elokuvien tallentaminen ja toistaminen

1 Avaa kuvausnäyttö.

- Tarkista jäljellä oleva elokuvan tallennusaika.

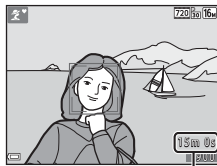

Jäljellä oleva elokuvan tallennusaika

2 Käynnistä elokuvan tallennus painamalla

- (📹 elokuvan tallennus) painiketta.

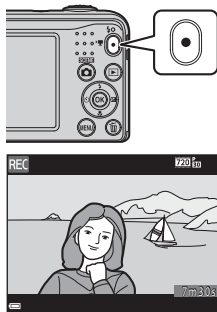

3 Lopeta tallennus painamalla ● (📹 elokuvan tallennus) -painiketta uudelleen.

4 Valitse elokuva täyskuvatoistotilassa ja paina OK-painiketta.

- Elokuvat on merkitty elokuvavaihtoehtojen kuvakkeella.
- Katso lisätietoja kohdasta "Elokvien tallentaminen" (37).
- Katso lisätietoja kohdasta "Elokvien toistaminen" (39).

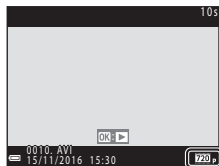

Elokuvavaihtoehdot

Valikkojen käyttäminen

Voit selata valikkoja monivalitsimella ja **OK**-painikkeella.

Seuraavat valikot ovat käytettävissä.

- **Kuvausvalikko (0041)**
Käytettävissä painamalla kuvausnäytössä **MENU**-painiketta.
Tässä valikossa voit muuttaa kuvakoon ja kuvanlaadun sekä sarjakuvausasetukset jne.
- **Toistovalikko (0050)**
Käytettävissä painamalla **MENU**-painiketta, kun kuvia tarkastellaan täyskuvatoistotilassa tai pienoiskuvien toistotilassa. Tässä valikossa voit muokata kuvia, toistaa diaesityksiä jne.
- **Elokuvavalikko (0055)**
Käytettävissä painamalla kuvausnäytössä **MENU**-painiketta.
Tässä valikossa voit muuttaa elokuvan tallennusasetuksia.
- **Asetusvalikko (0057)**
Tässä valikossa voit säätää kameran perustoimintoja, kuten päivämäärää ja kellonaikaa, näytön kieltä jne.

1 Paina **MENU (valikko)** -painiketta.

- Valikko tulee näkyviin.



2 Paina monivalitsinta **◀**.

- Valittuna oleva valikkokuva näkyy keltaisena.

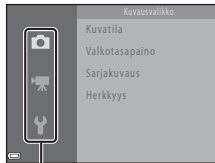

Valikkokuvakkeet

3 Valitse haluttu valikkokuvake monivalitsimella ▲▼.

- Valikko vaihtuu.

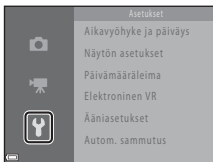

4 Paina OK-painiketta.

- Valikon vaihtoehtoja voi nyt valita.

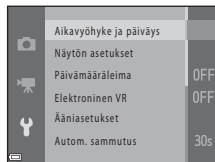

5 Valitse valikkovaihtoehto monivalitsimella ▲▼ ja paina sitten OK-painiketta.

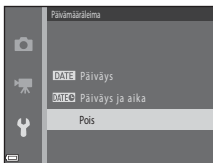

- Valitun vaihtoehdon asetukset tulevat näkyviin.

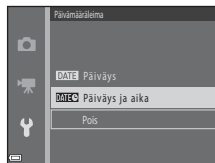

6 Valitse asetus monivalitsimella ▲▼ ja paina sitten OK-painiketta.

- Valittu asetus tulee käyttöön.
- Kun olet lopettanut valikon käytön, paina MENU-painiketta.



- Joitain valikon vaihtoehtoja ei voi asettaa kaikissa kuvaustiloissa tai kameran tiloissa.
- Kun jokin valikko on näkyvässä, voit vaihtaa kuvaustilaan painamalla laukaisinta,  (kuvaustila) -painiketta tai  ( elokuvan tallennus) painiketta.

Kameran kytkentä televisioon, tietokoneeseen tai tulostimeen

Liitännät

Kuvia ja elokuvia voi katsella miellyttävästi kytkemällä kameras televisioon, tietokoneeseen tai tulostimeen.

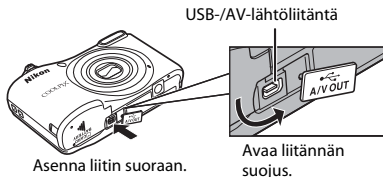

- Varmista ennen kameras kytkemistä ulkoiseen laitteeseen, että jäljellä oleva akun varaustaso on riittävä, ja katkaise kameras virta. Varmista ennen liitännän irrottamista, että kameras virta on katkaistu.
- Jos käytetään EH-65A-verkkolaitetta (saatavana erikseen), kameras virtalähteenä voidaan käyttää pistorasiaa. Älä käytä muunmerkistä verkkolaitetta, sillä se saattaa aiheuttaa kameras ylikuumenemisen tai toimintahäiriöitä.
- Lisätietoja kytkentätavoista ja muista toimista on tämän oppaan lisäksi laitteen mukana toimitetuissa ohjeissa.

Kuvien katselu televisiossa 31

Kameralla kuvattuja kuvia ja elokuvia voidaan katsella televisiossa.
Kytchentätäpa: Liitä AV-kaapelin EG-CP14 video- ja ääniliittimet television tuloliittimiin.

Kuvien siirto tietokoneeseen (ViewNX-i) 29

Voit siirtää kuvia ja elokuvia tietokoneeseen tarkastelua ja muokkausta varten.
Kytchentätäpa: Kytke kamera tietokoneen USB-porttiin USB-kaapelilla UC-E16.

- Ennen kuin kytket kameran tietokoneeseen, asenna tietokoneeseen ViewNX-i ( 29).

Kuvien tulostus ilman tietokonetta 32

Kameran voi kytkeä PictBridge-yhteensopivaan tulostimeen, jonka jälkeen kuvia voi tulostaa ilman tietokonetta.

Kytchentätäpa: Kytke kamera suoraan tulostimen USB-porttiin USB-kaapelilla UC-E16.

Kuvien siirto tietokoneeseen (ViewNX-i)

ViewNX-i-ohjelman asentaminen

ViewNX-i on maksuton ohjelmisto, jonka avulla voit siirtää kuvia ja elokuvia tietokoneelle tarkastelua ja muokkausta varten.

Asenna ViewNX-i lataamalla ViewNX-i-asennusohjelman viimeisin versio seuraavalta verkkosivulta ja noudattamalla näytön ohjeita.

ViewNX-i: <http://downloadcenter.nikonimglib.com>

Näet järjestelmävaatimukset ja muita tietoja käymällä alueesi Nikon-verkkosivuilla.

Kuvien siirto tietokoneeseen

1 Valmistele kuvia sisältävä muistikortti.

Kuvia voi siirtää muistikortilta tietokoneeseen seuraavilla tavoilla.

- **SD-muistikorttipaikka/-kortinlukija:** Aseta muistikortti tietokoneen tai tietokoneeseen liitetyn (kaupoista saatavan) kortinlukijan korttipaikkaan.
- **Suora USB-yhteys:** Katkaise kameran virta ja varmista, että muistikortti on asetettu kameraan. Kytke kamera tietokoneeseen USB-kaapelilla. Kytke kameraan virta.

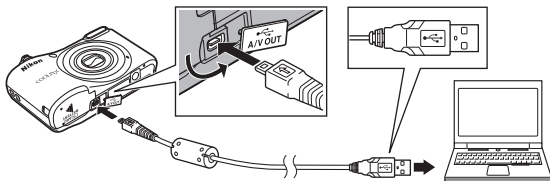

Sisäisen muistiin tallennettujen kuvien siirtäminen tietokoneeseen

Suorita jokin seuraavista menetelmistä.

- Käyttämällä toistovalikon **Kopioi**-toimintoa (📖 25, 🔄 54) kopioi sisäiseen muistiin tallennetut kuvat muistikortille ja siirrä sitten muistikortille tallennetut kuvat tietokoneeseen.
- Kytke kamera tietokoneeseen asettamatta muistikorttia kameraan.

Jos näytölle tulee viesti, joka kehottaa sinua valitsemaan ohjelman, valitse Nikon Transfer 2.

- **Kun käytössä on Windows 7**

Jos oikealla kuvattu valintaikkuna tulee esiin, valitse Nikon Transfer 2 seuraavien ohjeiden mukaisesti.

- 1 Napsauta kohdan **Import pictures and videos (Tuo kuvia ja videoita)** alla **Change program (Vaihda ohjelmaa)**. Ohjelmanvalintavalikko tulee esiin. Valitse Nikon Transfer 2 ja napsauta **OK**.
- 2 Kaksoisnapsauta Nikon Transfer 2 -kuvaketta.



- **Kun käytössä on Windows 10 tai Windows 8.1**

Jos oikealla kuvattu valintaikkuna tulee esiin, napsauta valintaikkunaa ja napsauta sitten **Import File (Lisää tiedosto)/ Nikon Transfer 2**.

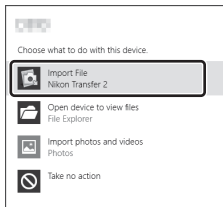
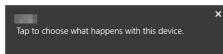

- **Kun käytössä on Mac OS X**

Jos Nikon Transfer 2 ei käynnisty automaattisesti, käynnistä Mac-tietokoneessa oleva **Image Capture (Kuvan tallennus)** -sovellus kameras ollessa kytkettynä tietokoneeseen ja valitse Nikon Transfer 2 oletusarvoisesti avattavaksi sovellukseksi, kun kamera kytketään tietokoneeseen.

Jos muistikortissa on paljon kuvia, Nikon Transfer 2 -ohjelman käynnistyminen voi viedä hetken. Odota, kunnes Nikon Transfer 2 käynnistyy.

✓ USB-kaapelin kytkentää koskevia huomautuksia

Toimivuutta ei taata, jos kamera kytketään tietokoneeseen USB-keskittimen avulla.

📎 ViewNX-i-ohjelman käyttö

Katso online-ohjeesta lisätietoja.

2 Kun Nikon Transfer 2 on käynnistynyt, napsauta **Start Transfer (Aloita siirto)**.



**Start Transfer
(Aloita siirto)**

- Kuvien siirto alkaa. Kun kuvien siirto on valmis, ViewNX-i käynnistyy ja siirretyt kuvat näytetään.

3 Katkaise yhteys.











- Jos käytät kortinlukijaa tai korttipaikkaa, valitse asianmukainen vaihtoehto tietokoneen käyttöjärjestelmästä muistikorttia vastaavan irrotettavan levyn poistamiseksi ja poista muistikortti sitten kortinlukijasta tai korttipaikasta.
- Jos kamera on kytketty tietokoneeseen, katkaise kamerasta virta ja irrota USB-kaapeli.







Viiteosa

Viiteosassa on tarkkoja tietoja ja vinkkejä kameran käyttöön.

Kuvaus

 (Autom. kuvausohjelma) -tila.....		3
Kuvausohjelma (kuvaus aiheen mukaan)		4
Erikoistehosteet-tila (tehosteiden käyttö kuvattaessa).....		7
Älymuotokuvatila (hymyilevien kasvojen kuvaus)		8
 (Automaattinen) -tila		10
Monivalitsimella käytettävät toiminnot		11
Toiminnot, joita ei voi käyttää samanaikaisesti		19
Tarkennus		20

Toisto

Toiston zoomaus.....		23
Pienoiskuvien toisto ja kalenterinäyttö		24
Valokuvien muokkaaminen		25
Kameran kytkeminen televisioon (kuvien katselu televisiosta).....		31
Kameran kytkeminen tulostimeen (Direct Print).....		32

Elokuvat

Elokvien tallentaminen	037
Elokvien toistaminen	039

Valikko



Kuvausvalikkojen asetukset	041
Kuvausvalikko (📷 (automaattinen) -tila)	042
Älymuotokuvavalikko	048
Toistovalikko	050
Elokvavalikko	055
Asetusvalikko	057

Lisätietoja

Virheilmoitukset	068
Tiedostojen nimet	071
Lisävarusteet	072

(Autom. kuvausohjelma) -tila





Kamera tunnistaa kuvaa rajattaessa automaattisesti kuvausohjelman, jolloin on helpompi ottaa kuvia sopivilla asetuksilla.

Siirry kuvaustilaan →  (kuvaustila) -painike →  (autom. kuvausohjelma) -tila
→  -painike

Kun kamera tunnistaa automaattisesti kuvausohjelman, kuvausnäytössä oleva kuvaustilan kuvake muuttuu vastaavasti.







	Muotokuva
	Maisema
	Yömuotokuva
	Yömaisema
	Lähikuva
	Vastavalo
	Muut kuvausohjelmat

(Autom. kuvausohjelma) -tilan toiminnot

- Salamatila (11)
- Itselaukaisin (14)
- Valotuksen korjaus (16)
- Autom. kuvausohjelma -tilan valikko (41)

Kuvausohjelma (kuvaus aiheen mukaan)

Kun kuvausohjelma on valittu, kameras asetukset optimoidaan automaattisesti valitun kuvausohjelman mukaan.

Siirry kuvaustilaan →  (kuvaustila) -painike →  (toinen kuvake ylhäältä*) →  →  → 
→ valitse kuvausohjelma →  -painike

* Viimeksi valitun kuvausohjelman kuvake tulee näkyviin.



 Muotokuva (oletusasetus)	 Maisema ²	 Urheilu ¹ ()5)	 Yömuotokuva ³ ()5)
 Juhlat/sisätä ¹ ()5)	 Ranta ¹	 Lumi ¹	 Auringonlasku ^{1,3}
 Ilta-/aamuhämärä ^{2,3}	 Yömaisema ^{2,3}	 Lähikuva ¹ ()5)	 Ruoka ¹ ()5)
 Ilotulitus ^{2,3} ()6)	 Vastavalo ¹ ()6)	 Lemmikkikuva ()6)	

¹ Kamera tarkentaa rajauksen keskellä olevalle alueelle.

² Kamera tarkentaa äärettömyyteen.

³ Kamera kannattaa sijoittaa jalustalle, sillä suljinaika on pitkä.

Kuvausohjelmien kuvausten (ohjenäytön) näyttäminen

Valitse kuvausohjelma ja näytä kyseisen kuvausohjelman kuvaus liikuttamalla zoomaussäädintä ( 1) suuntaan **T** (). Voit palata alkuperäiseen näyttöön liikuttamalla zoomaussäädintä uudelleen suuntaan **T** ().



Vinkkejä ja huomautuksia

Urheilu

- Kun laukaisinta pidetään kokonaan pohjaan painettuna, kamera ottaa sarjana enintään noin 6 kuvaa kuvataajuudella noin 1,2 kuvaa/s (kun **Kuvatila**-asetuksena on  **4 608x3 456**).
- Sarjakuvaustilan kuvausnopeus saattaa vaihdella kuvatila-asetuksen, käytetyn muistikortin ja kuvausolosuhteiden mukaan.
- Tarkennus, valotus ja värisävy ovat samat kuin kunkin sarjan ensimmäisessä kuvassa.

Yömuotokuva

- Salama välhtää aina.

Juhlat/sisätila

- Vältä kamerasäätämisen vaikutus pitelemällä kameraa vakaasti.

Lähikuva

- Makrotila ( 15) tulee käyttöön ja kamera zoomaa automaattisesti lähimpään mahdolliseen tarkennuskohteeseen.

Ruoka

- Makrotila ( 15) tulee käyttöön ja kamera zoomaa automaattisesti lähimpään mahdolliseen tarkennuskohteeseen.
- Värisävyä voi säätää monivalitsimella  . Värisävyasetus säilyy kamerasäätimien muistissa, vaikka kamerasta katkaistaan virta.

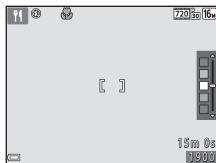





Ilotulitus

- Suljinaika on aina noin neljä sekuntia.

Vastavalo

- Salama välhtää aina.

Lemmikkikuva

- Kun kamera suunnataan kissaan tai koiraan, kamera tunnistaa lemmikin naaman ja tarkentaa siihen. Oletusasetuksena on, että kun kamera havaitsee koiran tai kissan naaman, suljin laukaistaan automaattisesti (automaattinen laukaisu lemmikkikuvatilassa).
- Valitse  **Lemmikkikuva**-kuvatilain jälkeen näkyvästä näytöstä  **Yksittäiskuva** tai  **Sarjakuva**.
 -  **Yksittäiskuva**: aina, kun kamera havaitsee koiran tai kissan naaman, se ottaa yhden kuvan.
 -  **Sarjakuva**: aina, kun kamera havaitsee koiran tai kissan naaman, se ottaa sarjana kolme kuvaa.

Automaattinen laukaisu

- Vaihda **Automaattinen laukaisu** -asetuksia painamalla monivalitsinta  (🔊).
 - : Suljin laukaistaan automaattisesti, kun kamera havaitsee koiran tai kissan naaman.
 - **OFF**: Kamera ei laukaise suljinta automaattisesti, vaikka se havaitsi kissan tai koiran naaman. Paina laukaisinta.
- **Automaattinen laukaisu** -asetukseksi tulee **OFF**, kun viisi sarjaa on otettu.
- Kameralla voi kuvata myös painamalla laukaisinta **Automaattinen laukaisu** -asetuksesta riippumatta. Kun  **Sarjakuva** on valittuna, voit ottaa kuvia sarjana pitämällä laukaisinta kokonaan painettuna.

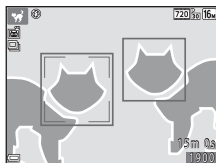

Tarkennusalue

- Kun kamera havaitsee naaman, se näkyy keltaisen reunuksen sisällä. Kun kamera on tarkentanut keltaisella kaksoisviivalla (tarkennusalue) rajattuun naamaan, kaksoisviiva muuttuu vihreäksi. Jos kamera ei havaitse naamaa, se tarkentaa automaattisesti rajauksen keskellä olevaan kohteeseen.
- Joissakin kuvausolosuhteissa kamera ei välttämättä havaitse lemmikin naamaa ja reunuksen sisällä voi näkyä muita kohteita.





Erikoistehosteet-tila (tehosteiden käyttö kuvattaessa)



Tehosteita voidaan käyttää kuviin kuvauksen aikana.

Siirry kuvaustilaan →  (kuvaustila) -painike → SE (kolmas kuvake ylhäältä*) → ►
→ ▲▼ → valitse tehoste → -painike

* Viimeksi valitun tehosteen kuvake tulee näkyviin.

Tyyppi	Kuvaus
SE Nostalginen seepia (oletusasetus)	Jäljittelee vanhaa valokuvaa lisäämällä seepiasävyä ja vähentämällä kontrastia.
 Suurikontr. yksivärinen	Muuttaa kuvan mustavalkoiseksi ja antaa sille tarkan kontrastin.
 Valikoiva väri*	Luo mustavalkoisen kuvan, johon jätetään vain määritetty väri.
POP Pop*	Luo kirkkaan ilmeen lisäämällä koko kuvan värikkäisyyttä.
CO Sinikopio	Muuttaa koko kuvan värin siniseksi yksiväyksi.
 Peili*	Luo bilateraalisesti symmetrisen kuvan, jonka oikea puoli on vasemman puolen käänteinen peilikuva.

* Tehostetta ei käytetä elokuviin.

- Kamera tarkentaa rajauksen keskellä olevalle alueelle.
- Kun **Valikoiva väri** on valittu, valitse monivalitsimella ▲▼ haluttu väri ja käytä väriä painamalla -painiketta. Muuta väriä valintaa painamalla -painiketta uudelleen.



Älymuotokuvatila (hymyilevien kasvojen kuvaus)

Kun kamera havaitsee hymyilevät kasvot, voit ottaa kuvan automaattisesti ilman, että joudut painamaan laukaisinta (hymylaukaisin (📷48)). Kasvojen ihonväriä voidaan tasoittaa tasoitustoiminnolla.

Siirry kuvaustilaan → 📷 (kuvaustila) -painike → 😊 Älymuotokuva-tila → 📷-painike

1 Rajaa kuva.

- Suuntaa kamera kasvoihin.

2 Odota, että kohde hymyilee. Älä paina laukaisinta.

- Jos kamera tunnistaa, että kaksoisviivalla rajatut kasvot hymyilevät, suljin laukeaa automaattisesti.
- Kun kamera havaitsee hymyilevät kasvot, se laukaisee suljimen automaattisesti.

3 Lopeta automaattinen kuvaus.

- Lopeta kuvaus jollakin seuraavista toiminnoista.
 - Aseta **Hymylaukaisin**-asetukseksi **Pois**.
 - Paina 📷-painiketta ja valitse toinen kuvaustila.

✔ Älymuotokuvatilaa koskevia huomautuksia

Joissakin kuvausolosuhteissa kamera ei pysty tunnistamaan kasvoja tai hymyä (📷20). Kuva voidaan ottaa myös painamalla laukaisinta.

📌 Itselaukaisimen merkkivalo vilkkuu

Hymylaukaisinta käytettäessä itselaukaisimen merkkivalo vilkkuu, kun kamera havaitsee kasvot, ja se vilkkuu nopeasti heti suljimen laukaisun jälkeen.

Älymuotokuvatilan toiminnot

- Salamatila (👁️11)
- Itselaukaisin (👁️14)
- Valotuksen korjaus (👁️16)
- Älymuotokuvavalikko (👁️41)





(Automaattinen) -tila

Käytetään yleiseen kuvaukseen. Asetuksia voi muuttaa kuvausolosuhteiden ja halutun lopputuloksen mukaan.

Siirry kuvaustilaan →  (kuvaustila) -painike →  (automaattinen) -tila →  -painike

- Kamera tarkentaa rajauksen keskellä olevalle alueelle.

(automaattinen) -tilan toiminnot

- Salamatila (11)
- Itselaukaisin (14)
- Makrotila (15)
- Valotuksen korjaus (16)
- Kuvausvalikko (41)

Monivalitsimella käytettävät toiminnot

Käytettävissä olevat toiminnot vaihtelevat kuvaustilan mukaan (👁️17).

Salaman käyttäminen

Kuvausolosuhteisiin sopiva salamatila voidaan valita 📷 (automaattinen) -tilaa ja muita kuvaustiloja käytettäessä.

1 Paina monivalitsinta ▲ (⚡).



2 Valitse haluamasi salamatila (👁️12) ja paina OK-painiketta.

- Jos asetusta ei vahvisteta painamalla OK-painiketta muutaman sekunnin kuluessa, valinta peruuntuu.

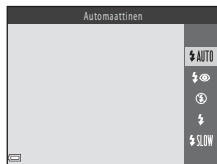

Käytettävissä olevat salamatilat



AUTO Automaattinen

Salama välähtää tarvittaessa esimerkiksi himmeässä valaistuksessa.

- Kuvausnäytön salamatilakuvake näkyy vain välittömästi sen jälkeen, kun asetus on valittu.



Autom. ja punasilm. vähennys

Asetus vähentää salaman aiheuttamaa punasilmäisyyttä muotokuviissa (👁️ 13).



Pois

Salama ei välähdä.

- Kameran jalustan käyttöä suositellaan kuvattaessa heikossa valossa.



Täytesalama

Salama välähtää aina kuvaa otettaessa. Tämä vaalentaa varjoja ja vastavalossa kuvattuja kohteita.



Täsmäys pitkiin suljinaikoihin

Asetus sopii illalla tai yöllä otettaviin muotokuviin, joissa on taustamaisema. Salama valaisee tarvittaessa pääkohteen ja kamera käyttää pitkää suljinaikaa, jotta taustakin valottuu yöllä tai heikossa valaistuksessa.

Salaman merkkivalo



Salaman tila voidaan tarkistaa painamalla laukaisin puoliväliin.

- Päällä: salama välähtää, kun laukaisin painetaan kokonaan pohjaan.
- Vilkkuu: salama latautuu. Kameralla ei voi ottaa kuvia.
- Pois: salama ei välähdi kuvaa otettaessa.

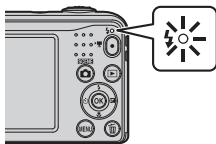
Jos paristojen/akkujen varaus on alhainen, näyttö sammuu salaman latauksen ajaksi.



Salamatilán asetus

- Asetus ei ole käytettävissä joissakin kuvaustiloissa (17).
-  (automaattinen) -tilassa käytetty asetus säilyy kameran muistissa, vaikka kamerasta katkaistaan virta.

Punasilmäisyyden vähennys

Esisalamat välähtävät toistuvasti alhaisella voimakkuudella ennen pääsalamaa, mikä vähentää punasilmäisyyttä. Jos kamera lisäksi havaitsee kuvaa tallentaessaan punasilmäisyyttä, se käsittelee alueen punasilmäisyyden vähentämiseksi ennen kuvan tallentamista.

Ota seuraavat seikat huomioon kuvauksen aikana:

- Esisalamien vuoksi on olemassa pieni viive laukaisimen painalluksen ja sulkimen laukaisun välillä.
- Kuvien tallentamiseen vaaditaan tavallista enemmän aikaa.
- Punasilmäisyyden vähennys ei välttämättä aina tuota haluttua lopputulosta.
- Joissakin tapauksissa punasilmäisyyden vähennystä käytetään kuvaan tarpeettomasti. Valitse tällöin toinen salamatila ja ota kuva uudelleen.

Itselaukaisimen käyttö

Kamerassa on itselaukaisin, joka laukaisee sulkimen noin kymmenen sekunnin kuluttua laukaisimen painalluksesta.

1 Paina monivalitsinta ◀ (☺).



2 Valitse ON ja paina OK-painiketta.

- Jos asetusta ei vahvisteta painamalla OK-painiketta muutaman sekunnin kuluessa, valinta peruuntuu.
- Kun kuvausohjelmaksi on valittu **Lemmikkikuva**,  (automaattinen laukaisu) tulee näyttöön (🐾). Itselaukaisin ei ole käytettävissä.

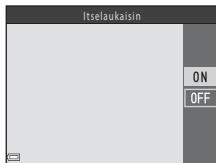

3 Rajaa kuva ja paina laukaisin puoliväliin.

- Tarkennus ja valotus lukittuvat.



4 Paina laukaisin pohjaan.

- Ajastin aloittaa laskennan. Itselaukaisimen merkkivalo vilkkuu ja se jää palamaan noin yhdeksi sekunniksi ennen sulkimen laukeamista.
- Kun suljin on lauennut, itselaukaisimen asetukseksi vaihtuu **OFF**.
- Voit pysäyttää ajastimen painamalla laukaisinta uudelleen.



Itselaukaisimen asetus

Asetus ei ole käytettävissä joissakin kuvaustiloissa (🐾17).

Makrotilan käyttö

Käytä makrotilaa ottaessasi lähikuvia.

1 Paina monivalitsinta ▼ (👉).



2 Valitse ON ja paina OK-painiketta.

- Jos asetusta ei vahvisteta painamalla OK-painiketta muutaman sekunnin kuluessa, valinta peruuntuu.



3 Liikuta zoomaussäädintä ja valitse zoomauskerroin, jossa 👉 ja zoomauksen ilmaisin palavat vihreinä.

- Kun zoomauskerroin on kohdassa, jossa 👉 ja zoomauksen ilmaisin palavat vihreinä, kamera voi tarkentaa noin 30 cm:n etäisyydelle objekteivista. Kun zoomaus on asennossa, jossa 📷 näkyy, kamera voi tarkentaa noin 10 cm:n etäisyydelle objekteivista.



✓ Salaman käyttöä koskevia huomautuksia

Salama ei välttämättä pysty valaisemaan kohdetta kokonaan alle 50 cm:n etäisyydeltä.

✎ Makrotilan asetukset

- Asetus ei ole käytettävissä joissakin kuvaustiloissa (📷17).
- 📷 (automaattinen) -tilassa käytetty asetukset säilyy kameran muistissa, vaikka kamerasta katkaistaan virta.

Kirkkauden säätäminen (Valituksen korjaus)

Kuvan yleistä kirkkautta voi säätää.

1 Paina monivalitsinta ► (🔍).



2 Valitse korjausarvo ja paina OK-painiketta.

- Säädä kuvaa kirkkaammaksi asettamalla positiivinen (+) arvo.
- Tummenna kuvaa asettamalla negatiivinen (-) arvo.
- Korjausarvo otetaan käyttöön, vaikka OK-painiketta ei painettaisi.

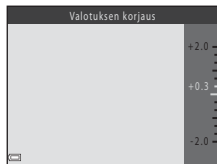













































Valituksen korjausarvo

- Asetus ei ole käytettävissä joissakin kuvaustiloissa (📷17).
- 📷 (automaattinen) -tilassa käytetty asetus säilyy kameran muistissa, vaikka kamerasta katkaistaan virta.

Oletusasetukset

Kunkin kuvaustilan oletusasetukset on kuvattu seuraavassa taulukossa.

	Salamavalo ( 11)	Itselaukaisin ( 14)	Makro ( 15)	Valotuksen korjaus ( 16)
 (autom. kuvausohjelma)	 AUTO ¹	Pois	Pois ²	0.0
Kuvausohjelma				
 (muotokuva)	 👁	Pois	Pois ³	0.0
 (maisema)	 ³	Pois	Pois ³	0.0
 (urheilu)	 ³	Pois ³	Pois ³	0.0
 (yömuotokuva)	 👁 ⁴	Pois	Pois ³	0.0
 (juhlat/sisätila)	 👁 ⁵	Pois	Pois ³	0.0
 (ranta)	 AUTO	Pois	Pois ³	0.0
 (lumi)	 AUTO	Pois	Pois ³	0.0
 (aurionlasku)	 ³	Pois	Pois ³	0.0
 (ilta-/aamuhämärä)	 ³	Pois	Pois ³	0.0
 (yömaisema)	 ³	Pois	Pois ³	0.0
 (lähikuva)	 👁	Pois	Päällä ³	0.0
 (ruoka)	 ³	Pois	Päällä ³	0.0
 (ilotulitus)	 ³	Pois ³	Pois ³	0.0 ³
 (vastavalo)	 ³	Pois	Pois ³	0.0
 (lemmikkikuva)	 ³	 ⁶	Pois	0.0
SE (erikoistehosteet)	 👁	Pois	Pois	0.0
 (älymuotokuva)	 AUTO ⁷	Pois ⁸	Pois ³	0.0
 (automaattinen)	 AUTO	Pois	Pois	0.0

- 1 Kamera valitsee automaattisesti salamatilasetuksen, joka sopii kameralle valitsemaan kuvausohjelmaan.  (pois) voidaan valita käsin.
- 2 Asetusta ei voi muuttaa. Asetus vaihtuu automaattisesti makrotilaan, kun kamera valitsee **Lähikuva**-kuvausohjelman.
- 3 Asetusta ei voi muuttaa.
- 4 Asetusta ei voi muuttaa. Salamatilasetus on pysyvästi täytesalama ja täsmäys pitkiin suljinaikoihin sekä punasilmäisyyden vähennys.
- 5 Salamatilaksi voidaan valita täsmäys pitkiin suljinaikoihin ja punasilmäisyyden vähennys.
- 6 Itselaukaisin ei ole käytettävissä. Automaattinen laukaisu voidaan ottaa käyttöön tai poistaa käytöstä (6).
- 7 Ei voida käyttää, jos **Silmäräpäystunnistus**-asetus on **Päällä**.
- 8 Voidaan asettaa, kun **Hymylaukaisin**-asetus on **Pois**.

Toiminnot, joita ei voi käyttää samanaikaisesti

Joitakin toimintoja ei voi käyttää kaikkien valikon vaihtoehtojen kanssa.

Rajoitettu toiminto	Asetus	Kuvaus
Salamatila	Sarjakuvaus (🔊46)	Kun Sarjakuvaus on valittu, salamaa ei voi käyttää.
	Silmänräpäystunnistus (🔊49)	Kun Silmänräpäystunnistus -asetus on Päällä , salamaa ei voi käyttää.
Itselaukaisin	Hymylaukaisin (🔊48)	Itselaukaisinta ei voi käyttää, kun Hymylaukaisin on valittuna.
Sarjakuvaus	Itselaukaisin (🔊14)	Itselaukaisinta käytettäessä asetukseksi muuttuu Yksittäiskuvaus .
Sulkimen ääni	Sarjakuvaus (🔊46)	Kun Sarjakuvaus on valittu, suljinääni ei ole käytössä.

Tarkennus

Tarkennusalue vaihtelee kuvaustilan mukaan.

Kasvojentunnistuksen käyttö

Seuraavissa kuvaustiloissa kamera tarkentaa automaattisesti kasvoihin kasvojentunnistuksen avulla.

- **Muotokuva** tai **Yömuotokuva**  (autom. kuvausohjelma) -tilassa ()
- **Muotokuva** tai **Yömuotokuva** kuvausohjelmassa ()
- Älymuotokuvatila ()

Jos kamera havaitsee useat kasvat, se rajaa tarkennettavat kasvat kaksoisviivalla ja muut kasvat yksinkertaisilla viivoilla.

Jos kamera ei havaitse yhtäkään kasvoja, kun laukaisin painetaan puoliväliin, kamera tarkentaa rajausalueen keskellä olevaan kohteeseen.

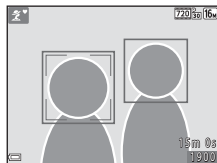

Kasvojentunnistusta koskevia huomautuksia

- Moni seikka vaikuttaa kameran kasvojen tunnistamiskykyyn. Tällainen seikka on esimerkiksi se, mihin suuntaan kasvat on suunnattu.
- Kamera ei välttämättä pysty tunnistamaan kasvoja, jos:
 - kasvat ovat osittain aurinkolasien peittämät tai muutoin peitossa
 - kasvojen osuus kuva-alasta on liian suuri tai liian pieni.

Ihon tasoituksen käyttö

Kun suljin laukea jossakin seuraavista kuvaustiloista, kamera havaitsee kasvat ja tasoittaa niiden ihonvärejä (enintään kolmet kasvat).

- Älymuotokuvatila (📷8)
- **Muotokuva** tai **Yömuotokuva** 📷 (autom. kuvausohjelma) -tilassa (📷3)
- **Muotokuva** tai **Yömuotokuva** kuvausohjelmassa (📷4)



Ihon tasoitustoimintoa koskevia huomautuksia

- Kuvien tallentamiseen kuvaamisen jälkeen voi kulua tavallista kauemmin.
- Joissain kuvausolosuhteissa ei välttämättä saavuteta haluttua ihon tasoitusvaikutusta ja ihon tasoitus voi levitä kuvan kohtiin, joissa ei ole kasvoja.

Kohteet, jotka eivät sovi automaattitarkennukseen



Kamera ei välttämättä tarkenna odotetulla tavalla seuraavissa tilanteissa. Joissain harvinaisissa tapauksissa voi käydä niin, että kohde ei ole tarkentunut, vaikka tarkennusalue ja tarkennuksen ilmaisun ovat vihreitä:

- Kohde on erittäin tumma.
- Kohteiden kirkkaudessa on merkittäviä eroja (esimerkiksi aurinko on kohteen takana ja kohde näyttää hyvin tummalta).
- Kohteen ja ympäristön välinen kontrasti on pieni (esimerkiksi kohde seisoo valkoisen seinän edessä yllään valkoinen paita).
- Kohteet ovat eri etäisyyksillä kamerasta (esimerkiksi kohde häkissä).
- Kohteissa on toistuvia kuvioita (sälekaihtimet, rakennukset, joissa on useita rivejä samanlaisia ikkunoita jne.).
- Kohde liikkuu nopeasti.

Koeta edellä kuvatuissa tilanteissa tarkentaa useita kertoja painamalla laukaisinta toistuvasti puoliväliin tai tarkenna toiseen kohteeseen, joka on samalla etäisyydellä kamerasta kuin varsinainen kohde, ja käytä tarkennuksen lukitusta (📷22).

Tarkennuksen lukitus

Tarkennuksen lukitusta on suositeltavaa käyttää, kun kamera ei ota käyttöön tarkennusalueetta, jolla haluttu kohde sijaitsee.

1 Valitse  (automaattinen) -tila (10).

2 Sijoita kohde rajauksen keskelle ja paina laukaisin puoliväliin.

- Varmista, että tarkennusalue on vihreä.
- Tarkennus ja valotus lukitaan.

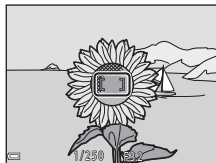

3 Sommittele kuva uudelleen päästämättä irti laukaisimesta.

- Varmista, että kameran ja kohteen välinen etäisyys pysyy samana.



4 Ota kuva painamalla laukaisin pohjaan.



Toiston zoomaus

Suurena kuvaa täyskuvatoistotilassa (📖 17) liikuttamalla zoomaussäädintä suuntaan **T** (🔍).

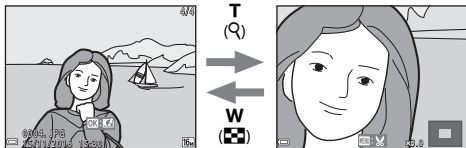

Kuva näytetään koko ruudun näytössä.

Kuva on lähennetty.

- Zoomauskerrointa voi muuttaa liikuttamalla zoomaussäädintä suuntaan **W** (🗨️) tai **T** (🔍).
- Toista kuvan aluetta voi katsella painamalla monivalitsinta ▲▼◀▶.
- Kun näytössä on zoomattu kuva, palaa täyskuvatoistotilaan painamalla **OK**-painiketta.



Kuvien raja

Kun näytössä on zoomattu kuva, **MENU**-painiketta painamalla voidaan rajata kuva ja tallentaa vain näkyvä alue erillisenä tiedostona (📎30).

Pienoiskuvien toisto ja kalenterinäyttö

Kun zoomaussäädintä liikutetaan suuntaan **W** (☒) täyskuvatoistotilassa (📖 17), kuvat näytetään pienoiskuvina.



- Pienoiskuvien määrää voi vaihtaa liikuttamalla zoomaussäädintä suuntaan **W** (☒) tai **T** (🔍).
- Kun käytössä on pienoiskuvien toistotila, valitse kuva painamalla ▲▼◀▶-monivalitsinta ja näytä se täyskuvatilassa painamalla **OK**-painiketta.
- Valitse päivämäärä kalenterinäytössä painamalla ▲▼◀▶ ja näytä kyseisenä päivänä otetut kuvat painamalla **OK**-painiketta.

✓ Kalenterinäyttöä koskevia huomautuksia

Jos kameralla kuvataan ilman että päiväystä on asetettu, kuvauspäiväksi määritetään 1. tammikuuta 2016.

Valokuvien muokkaaminen

Ennen kuvien muokkausta

Tällä kameralla voidaan muokata kuvia helposti. Muokatut kuvat tallennetaan erillisinä tiedostoina.

- Muokatut kopiot tallennetaan alkuperäisen kuvan tallennuspäivämäärällä ja kellonajalla.



Kuvan muokkausta koskevia rajoituksia

- Kuvaa voidaan muokata korkeintaan 10 kertaa.
- Kuvien muokkaus ei ehkä ole mahdollista tietynkokoisille kuville tai tietyillä muokkaustoiminnoilla.

Pikatehosteet: Värisävyyn tai tunnelman muuttaminen

Pikatehosteiden tyyppi	Kuvaus
Lelukamera- tehoste 1 / Lelukamera- tehoste 2 / Ristikehitys (punainen) / Ristikehitys (keltainen) / Ristikehitys (vihreä) / Ristikehitys (sininen)	Säätää pääasiassa värisävyä ja luo erilaisen ilmeen kuvalle.
Pehmeä / Kalansilmä / Tähtisuodin / Miniatyryri- tehoste	Käsittelee kuvia erilaisilla tehosteilla.

- 1** Näytä kuva, johon haluat käyttää tehostetta täyskuvatoistotilassa ja paina **OK**-painiketta.



- 2** Valitse monivalitsimella **▲▼◀▶** haluamasi tehoste ja paina **OK**-painiketta.



- Kierrä zoomaussäädintä (□ 1) suuntaan **T** (Q), jos haluat siirtyä täyskuvatoistoon, ja suuntaan **W** (R), jos haluat siirtyä pienoiskuvien toistoon.
- Voit poistua tallentamatta muokattua kuvaa painamalla **MENU**-painiketta.





- 3** Valitse **Kyllä** ja paina **OK**-painiketta.

- Kamera luo muokatun kopion.

D-Lighting: kirkkauden ja kontrastin parantaminen



Paina -painiketta (toistotila) → valitse kuva → MENU-painike → D-Lighting → -painike

Valitse monivalitsimella ▲▼OK-toiminto ja paina -painiketta.

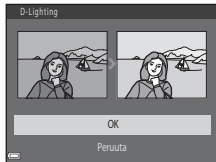
- Muokattu kuva näkyy oikealla.
- Jos haluat poistua tallentamatta kuvaa, valitse **Peruuta** ja paina -painiketta.



Ihon tasoitus: ihon sävyjen tasoitus

Paina -painiketta (toistotila) → valitse kuva → MENU-painike → Ihon tasoitus → -painike

1 Valitse käytettävän tehosteen määrä painamalla monivalitsinta ▲▼ ja paina -painiketta.

- Näkyviin tulee vahvistusikkuna, jossa toiminnolla muokatut kasvot näkyvät suurennettuina näytössä.
- Voit poistua kopiota tallentamatta painamalla .



2 Tarkista tulos ja paina -painiketta.



- Kamera tasoittaa enintään 12 kasvojen ihonsävyt kuvan keskustasta alkaen.
- Jos käsiteltyjä kasvoja on useita, voit tuoda toiset kasvot näkyviin painamalla .
- Säädä käytettävän tehosteen määrää painamalla MENU-painiketta. Näyttö palaa vaiheessa 1 esitettyyn tilaan.



Ihon tasoitustoimintoa koskevia huomautuksia

- Ihon tasoitusta ei voida käyttää, jos kuvassa ei tunnisteta kasvoja.
- Kamera ei välttämättä havaitse kasvoja oikein tai ihon tasoitustoiminto saattaa toimia odottamattomalla tavalla kasvojen suunnan tai kohteen kirkkauden takia.

Pikkukuva: kuvan koon pienennys

Paina -painiketta (toistotila) → valitse kuva → MENU-painike → Pikkukuva → -painike

1 Valitse monivalitsimella ▲▼ haluamasi kopion koko ja paina -painiketta.

- Kuvatila-asetuksella  **4 608x2 592** otetuissa kuvissa näkyy vain **640x360**.

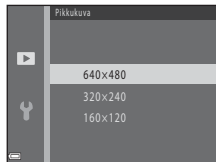

2 Valitse **Kyllä** ja paina -painiketta.

- Kamera luo muokatun kopion (pakkaussuhde noin 1:16).

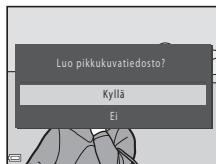

Rajaus: rajatun kopion luominen

1 Suurena kuvaa liikuttamalla zoomaussäädintä (👁️23).

2 Korjaa kopion sommittelua ja paina MENU-painiketta.

- Liikuta zoomaussäädintä suuntaan **T** (👁️) tai **W** (👁️), jos haluat muuttaa zoomauskerrointa. Määritä zoomauskerroin, jossa **MENU**: 🗂️ näkyy.
- Paina monivalitsinta ▲▼◀▶, kunnes näytössä näkyy ainoastaan se kuvan osa, jonka haluat kopioida.



3 Valitse **Kyllä** ja paina OK-painiketta.

- Kamera luo muokatun kopion.



Kuvakoko

Kun rajatun kopion kuvakoko on enintään 320 × 240 kuvapistettä, kuva toistetaan pienenä.

Pystysuuntaisten kuvien rajaus

Kierrä kuvaa ensin **Kierrä kuvaa** -toiminnolla (👁️53) niin, että se näkyy vaakasuuntaisena. Kun kuva on rajattu, kierrä rajattu kuva takaisin pystysuuntaiseksi.

Kameran kytkeminen televisioon (kuvien katselu televisiosta)

Kuvia ja elokuvia voidaan toistaa televisiossa kytkemällä kamera televisioon AV-kaapelilla (🔌72).

1 Katkaise kamerasta virta ja liitä se televisioon.

- Varmista, että liittimet ovat oikein päin. Älä liitä liittimiä tai irrota niitä vinosti.

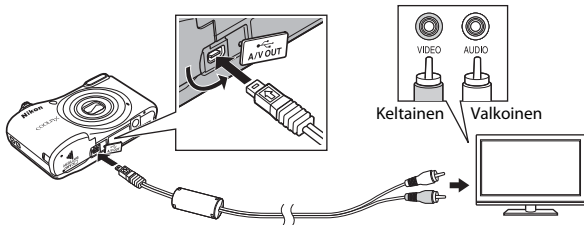

2 Aseta television tuloksi ulkoinen videotulo.

- Katso lisätietoja television käyttöohjeesta.

3 Kytke kameraan virta pitämällä ▶-painiketta painettuna.

- Kuvat näkyvät televisiossa.
- Kameran näyttöön ei tule virtaa.

✓ Jos kuvat eivät näy televisiossa

Tarkista, että asetusvalikon **Videotila** (🔌65) vastaa television käyttämää standardia.

Kameran kytkeminen tulostimeen (Direct Print)

Jos tulostin on PictBridge-yhteensopiva, kamera voidaan kytkeä suoraan tulostimeen ja kuvia voidaan tulostaa ilman tietokonetta.

Kameran kytkeminen tulostimeen

- 1** Katkaise kamerasta virta.
- 2** Kytke tulostimeen virta.
 - Tarkasta tulostimen asetukset.
- 3** Kytke kamera tulostimeen USB-kaapelilla.
 - Varmista, että liittimet ovat oikein päin. Älä liitä liittimiä tai irrota niitä vinosti.

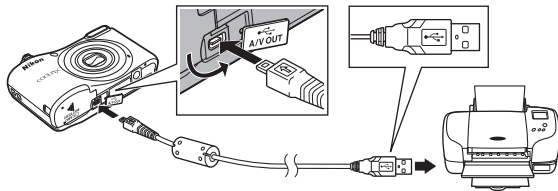

4 Kytke kameraan virta.

- Kameran näyttöön tulee ensin **PictBridge**-aloitusnäyttö (1) ja sen jälkeen **Tulosta valitut** -näyttö (2).



Yksittäisten kuvien tulostus

1 Kytke kamera tulostimeen (32).

2 Valitse haluamasi kuva monivalitsimella ja paina **OK**-painiketta.

- Vaihda pienoiskuvien toistoon siirtämällä zoomaussäädintä suuntaan **W** (☒) tai täyskuvatoistoon siirtämällä säädintä suuntaan **T** (📄).

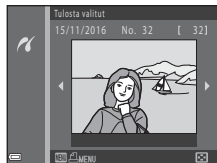

3 Valitse monivalitsimella ▲▼ **Kopiot** ja paina **OK**-painiketta.

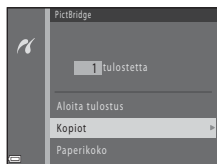

- 4** Valitse haluamasi kopioiden määrä (enintään yhdeksän) ja paina sitten **OK**-painiketta.



- 5** Valitse **Paperikoko** ja paina **OK**-painiketta.

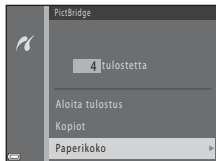

- 6** Valitse paperikoko ja paina sitten **OK**-painiketta.

- Jos haluat käyttää tulostimeen määritettyä paperikokoä, valitse paperikokoasetukseksi **Oletusarvo**.
- Kamerassa olevat paperikokovaihtoehdot vaihtelevat käytössä olevan tulostimen mukaan.

- 7** Valitse **Aloita tulostus** ja paina **OK**-painiketta.

- Tulostus alkaa.

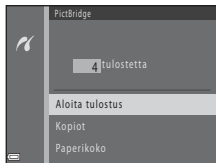

- 8** Kun tulostus on valmis, katkaise kamerasta virta ja irrota USB-kaapeli.

Useiden kuvien tulostus

- 1 Kytke kamera tulostimeen (📷32).
- 2 Kun **Tulosta valitut** -näyttö tulee esiin, paina **MENU**-painiketta.



- 3 Valitse monivalitsimella ▲▼ **Paperikoko**-toiminto ja paina **OK**-painiketta.
 - Poistu tulostusvalikosta painamalla **MENU**-painiketta.

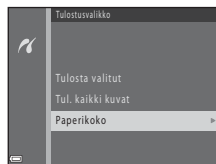

- 4 Valitse paperikoko ja paina sitten **OK**-painiketta.
 - Jos haluat käyttää tulostimeen määritettyä paperikokoa, valitse paperikokoasetuksista **Oletusarvo**.
 - Kamerassa olevat paperikovaihtoehdot vaihtelevat käytössä olevan tulostimen mukaan.
- 5 Valitse **Tulosta valitut** tai **Tul. kaikki kuvat** ja paina **OK**-painiketta.

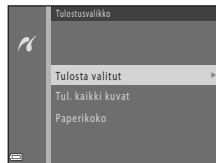

Tulosta valitut

Valitse kuvat (enintään 99) ja kunkin kuvan kopiomäärä (enintään yhdeksän).

- Valitse monivalitsimella ◀▶ kuvia ja määritä tulostettavien kopioiden määrä ▲▼-painikkeilla.
- Tulostettaviksi valitut kuvat varustetaan 📄-kuvakkeella ja numerolla, joka osoittaa tulostettavien kopioiden määrän. Jos kuville ei ole määritetty kopioiden määrää, valinta peruutetaan.
- Kierrä zoomaussäädintä suuntaan **T** (🔍), jos haluat siirtyä täyskuvatoistoon, ja suuntaan **W** (🔲), jos haluat siirtyä pienoiskuvien toistoon.
- Kun asetukset on tehty, paina **OK**-painiketta.
- Kun oikealla kuvattu näyttö tulee esiin, aloita tulostus valitsemalla **Aloita tulostus** ja painamalla **OK**-painiketta.

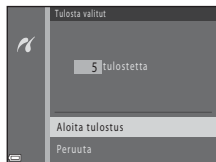

Tul. kaikki kuvat

Kaikista sisäiseen muistiin tai muistikortille tallennetuista kuvista tulostetaan yksi kopio.

- Kun oikealla kuvattu näyttö tulee esiin, aloita tulostus valitsemalla **Aloita tulostus** ja painamalla **OK**-painiketta.

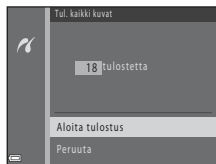

6 Kun tulostus on valmis, katkaise kamerasta virta ja irrota USB-kaapeli.

Elokvien tallentaminen

- Kun muistikorttia ei ole asetettu (eli kun käytetään kameran sisäistä muistia), **Elokvuvavaihtoehdot**-asetus (👁️55) on **480p** 480/30p tai **240p** 240/30p. **720p** 720/30p -asetusta ei voi valita.

1 Avaa kuvausnäyttö.

- Tarkista jäljellä oleva elokuvan tallennusaika.
- Jos asetusvalikon kohdan **Kuvatiedot**-asetus on **Näytön asetukset** (👁️60), **Elok.ruutu+autom. info**, elokuvan näkyvä alue voidaan varmistaa ennen tallennusta.
- Elokvia tallennettaessa kuvakulma (eli rajauksen sisällä näkyvä alue) on kapeampi kuin valokuviissa.

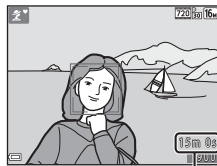

Jäljellä oleva elokuvan tallennusaika

2 Käynnistä elokuvan tallennus painamalla

- (👁️📹 elokuvan tallennus) painiketta.
- Kamera tarkentaa rajauksen keskellä olevaan kohteeseen.

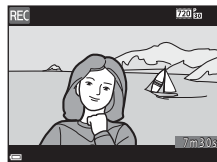
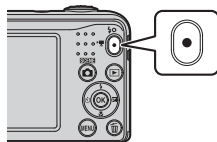

- ## 3 Lopeta tallennus painamalla (👁️📹 elokuvan tallennus) -painiketta uudelleen.

Elokuvan enimmäispituus

Yksittäisten elokuvatiedostojen koko voi olla enintään 4 Gt tai niiden pituus voi olla enintään 29 minuuttia, vaikka muistikortilla olisikin riittävästi vapaata tilaa pidemmille tallenteille.

- Yksittäisen elokuvan enimmäispituus näkyy kuvausnäytössä.
- Tallentaminen voi päättyä ennen rajojen saavuttamista, jos lämpötila on korkea.
- Elokuvan todellinen pituus voi vaihdella elokuvan sisällön, kohteen liikkumisen ja muistikortin tyyпин mukaan.

Kuvien ja elokuvien tallennusta koskevia huomautuksia

Ilmainen, joka osoittaa jäljellä olevien kuvien määrän, tai ilmainen, joka osoittaa elokuvan enimmäispituuden, vilkkuu, kun kuvia tai elokuvaa tallennetaan. **Älä avaa akkutilan/muistikorttipaikan kantta tai poista muistikorttia tai paristoja/akkuja**, kun ilmainen vilkkuu. Jos näin tehdään, tietoa saattaa kadota tai kamera ja muistikortti saattavat vahingoittua.

Elokuvien tallennusta koskevia huomautuksia

- Suosittelemme elokuvien tallennukseen muistikortteja, joiden SD-nopeusluokka on vähintään 6 (🔌19). Elokuvan tallennus voi keskeytyä odottamatta, jos käytetyn muistikortin nopeusluokka on tätä pienempi.
- Optisen zoomauksen suhdetta ei voi muuttaa sen jälkeen, kun tallennus on käynnistynyt.
- Zoomaa digitaalisesti zoomaussäätimen avulla elokuvien tallennuksessa. Zoomausalue vaihtelee ennen tallennusta voimassa olevasta optisen zoomauksen suhteesta arvoon 4x.
- Digitaalizoomausta käytettäessä kuvanlaatu voi heiketä jonkin verran.
- Zoomaussäädinten käytöstä, automaattisen tarkennuksen aiheuttamasta objektiivin liikkeestä ja kirkkauden muutosten aiheuttamasta aukon säätelystä syntyvät äänet voivat tallentua.
- Elokuvien tallennuksen aikana näytössä näkyvä häntiminen (🔌3) tallentuu elokuviin. Tätä voi ehkäistä välttämällä hyvin kirkkaiden kohteiden, kuten auringon, auringon heijastusten ja sähkövalojen, kuvaamista.
- Kohteen etäisyydestä tai käytetyn zoomauksen määrästä riippuen toistuvia kuvioita sisältävät kohteet (esimerkiksi kankaat ja ristikkoikkunat) voivat sisältää väriraitoja (muun muassa läikehdintähäiriöitä ja moiré-kuvioita) elokuvien tallennuksen ja toiston aikana. Tämä johtuu kohteen kuvion ja kuvakennon rakenteen interferenssistä. Kyseessä ei ole toimintahäiriö.

✓ Kameran lämpötila

- Kamera saattaa lämmetä, jos elokuvien tallentaminen jatkuu pitkään tai jos kameraa käytetään kuumissa olosuhteissa.
- Jos kameran sisätila kuumenee erittäin paljon elokuvien tallentamisen aikana, kamera lopettaa tallentamisen automaattisesti.
Näytössä näkyy, kuinka paljon aikaa on jäljellä, ennen kuin kamera lopettaa tallentamisen (📷10s). Kamera sammuu tallennuksen lopettamisen jälkeen.
Älä kytke kameraan virtaa, ennen kuin sen sisätila on jäähtynyt.

✓ Automaattitarkennusta koskevia huomautuksia

Automaattitarkennus ei aina toimi odotetulla tavalla (👁️21). Toimi tällöin seuraavasti:

1. Aseta elokuvavaiikossa **Autom. tarkennustila** -asetuksen arvoksi **Kertatarkennus** (oletusasetus) ennen elokuvan tallennuksen aloittamista.
2. Rajaa kuvan keskelle jokin toinen kohde, joka on yhtä kaukana kamerasta kuin kuvan varsinainen kohde, aloita tallennus painamalla (👁️📷 elokuvan tallennus) -painiketta ja muuta sommittelua.

Elokuvien toistaminen

Siirry toistotilaan painamalla ▶️-painiketta.

Elokuvat on merkitty elokuvavaihtoehtojen kuvakkeella (👁️55).

Toista elokuvia painamalla 🔄-painiketta.

- Säädä äänenvoimakkuutta zoomaussäätimellä (🔊 1).



Elokuvavaihtoehdot

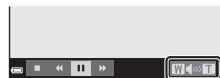

Äänenvoimakkuuden ilmaisin

Toiston aikana käytettävissä olevat toiminnot

Toistosäätimet näkyvät näytössä.

Jäljempänä mainitut toiminnot voidaan valita monivalitsimella

◀▶ ja painamalla sitten OK-painiketta.



Toiminto	Kuvake	Kuvaus	
Kelaa taaksepäin	◀	Kelaa elokuvaa taaksepäin pitämällä OK-painiketta painettuna.	
Kelaa eteenpäin	▶	Kelaa elokuvaa eteenpäin pitämällä OK-painiketta painettuna.	
Keskeytä	⏸	Keskeytä toisto. Seuraavat toiminnot ovat käytössä pysäytyksen aikana.	
		◀	Kelaa elokuvaa taaksepäin yhden ruudun verran. Kelaa elokuvaa jatkuvasti taaksepäin pitämällä OK-painiketta painettuna.
		▶	Kelaa elokuvaa eteenpäin yhden ruudun verran. Kelaa elokuvaa jatkuvasti eteenpäin pitämällä OK-painiketta painettuna.
	▶	Jatka toistamista.	
Lopeta	■	Palaa täyskuvatoistoon.	

Kuvausvalikkojen asetukset

Seuraavia asetuksia voidaan muuttaa painamalla **MENU**-painiketta kuvauksen aikana.

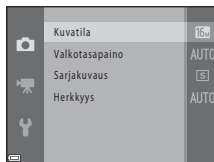

Muutettavat asetukset vaihtelevat kuvaustilan mukaan taulukon mukaisesti.

	Autom. kuvausohjelma -tila	Kuvausohjelma	Erikoistehosteet	Älymuotokuva	Automaattinen tila
Kuvatila (42)	✓	✓	✓	✓	✓
Valkotasapaino (44)	-	-	-	-	✓
Sarjakuvaus (46)	-	-	-	-	✓
Herkkyys (47)	-	-	-	-	✓
Ihon tasoitus (48)	-	-	-	✓	-
Hymylaukaisin (48)	-	-	-	✓	-
Silmänräpäystunnistus (49)	-	-	-	✓	-

Kuvausvalikko (📷 (automaattinen) -tila)

Kuvatila-asetukset (Kuvakoko ja -laatu)

Siirry kuvaustilaan → MENU-painike → Kuvausvalikko → Kuvatila → OK-painike

Valitse kuvien tallennuksessa käytettävä kuvakoko ja pakkaussuhde.

Mitä suurempi kuvatila-asetus valitaan, sitä suurempia kuvia voidaan tulostaa, ja mitä pienempi pakkaussuhde on, sitä parempi kuvien laatu on, mutta tallennettavien kuvien määrä on siinä tapauksessa rajallinen.

Asetus*	Pakkaussuhde	Kuvasuhde (vaakasuunta : pystysuunta)
16M * 4 608×3 456★	Noin 1:4	4:3
16M 4 608×3 456 (oletusasetus)	Noin 1:8	4:3
8M 3 264×2 448	Noin 1:8	4:3
4M 2 272×1 704	Noin 1:8	4:3
2M 1 600×1 200	Noin 1:8	4:3
VGA 640×480	Noin 1:8	4:3
15M 4 608×2 592	Noin 1:8	16:9

* Kuvan kuvapisteidien kokonaismäärä sekä kuvan vaak- ja pystysuuntaisten kuvapisteidien määrä.
Esimerkki: **16M 4 608×3 456** = noin 16 miljoonaa kuvapistettä, 4608 × 3456 kuvapistettä



Kuvatilaa koskevia huomautuksia



- Kuvatila-asetuksia voidaan vaihtaa myös kuvaustiloissa, paitsi  (automaattinen) -tilassa. Muutettua asetusta käytetään myös muissa kuvaustiloissa.
- Asetusta ei voida muuttaa tiettyjä asetuksia tai muita toimintoja käytettäessä.



Tallennettavien kuvien enimmäismäärä







- Tallennettavien kuvien likimääräinen enimmäismäärä voidaan tarkistaa näytöstä kuvauksen aikana ( 11).
- Huomaa, että JPEG-pakkauksen vuoksi tallennettavien kuvien määrä voi vaihdella huomattavasti kuvasisällöstä riippuen, vaikka käytössä olisi yhtä suuret muistikortit ja sama kuvatila-asetus. Lisäksi tallennettavien kuvien lukumäärä voi vaihdella huomattavasti muistikortin valmistajan mukaan.
- Jos jäljellä olevien kuvien määrä on 10 000 tai enemmän, jäljellä olevien kuvien määräksi näytetään "9999".

Valkotasapaino (värisävyn säätö)



Valitse  (automaattinen) -tila → MENU-painike → Valkotasapaino → -painike

Säädä valkotasapainoa valonlähteen tai sään mukaan, jotta kuvan värit näyttäisivät samalta kuin paljain silmin katsottaessa.

- Käytä **Automaattinen**-asetusta useimmissa olosuhteissa. Muuta asetusta, kun haluat säätää kuvan värisävyä.

Asetus	Kuvaus
AUTO Automaattinen (oletusasetus)	Kamera säätää valkotasapainon automaattisesti valaistusolojen mukaan.
PRE Esiasetus käsin	Käytä asetusta, kun asetuksilla Automaattinen , Hehkuvalo jne. ei saada toivottua tulosta ( 45).
 Päivänvalo	Valkotasapaino on säädetty suoraan auringonvaloon sopivaksi.
 Hehkuvalo	Käytetään hehkuvalossa.
 Loisteputkivalo	Käytetään loisteputkivalossa.
 Pilvinen	Käytetään otettaessa kuvia pilvisellä säällä.
 Salamavallo	Käytetään salamavalon kanssa.

Valkotasapainoa koskevia huomautuksia

- Aseta salaman asetukseksi  (pois), jos valkotasapainon asetusta on mikä tahansa muu kuin **Automaattinen** tai **Salamavallo** (11).
- Asetusta ei voida muuttaa tiettyjä asetuksia tai muita toimintoja käytettäessä.

Esiasetus käsin -toiminnon käyttö

Mittaa valkotasapainon arvo seuraavien ohjeiden mukaan kuvaustilanteessa käytetyssä valaistuksessa.

1 Aseta valkoinen tai harmaa vertailukohde kuvaustilanteessa käytettävään valaistukseen.

2 Valitse monivalitsimella ▲▼ kohde **Esiasetus käsin** valikossa **Valkotasapaino** ja paina **OK**-painiketta.

- Kamera zoomaa kohteeseen valkotasapainon mittaamista varten.

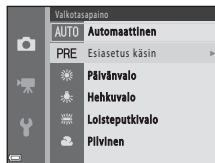

3 Valitse **Mittaa** ja rajaa vertailukohde mittaussikkunassa.

- Voit käyttää viimeksi mitattua arvoa valitsemalla **Peruuta** ja painamalla **OK**-painiketta.



Mittaussikkuna

4 Mittaa arvo painamalla **OK**-painiketta.



- Suljin laukeaa ja arvo on mitattu. Kuvaa ei tallenneta.

✓ Esiasetus käsin -toimintoa koskevia huomautuksia

Esiasetus käsin -toiminnolla ei voi mitata arvoa salamakuvausta varten. Kun kuvaat salaman avulla, aseta **Valkotasapaino**-asetukseksi **Automaattinen** tai **Salamavallo**.

Sarjakuvaus

Valitse  (automaattinen) -tila → MENU-painike → Sarjakuvaus → -painike

Asetus	Kuvaus
 Yksittäiskuvaus (oletusasetus)	Kamera ottaa yhden kuvan aina, kun laukaisinta painetaan.
 Sarjakuvaus	Kun laukaisinta pidetään kokonaan pohjaan painettuna, kamera ottaa kuvia sarjana. <ul style="list-style-type: none">Sarjakuvauksen kuvausnopeus on noin 1,2 kuvaa/s, ja kuvia voidaan ottaa sarjana enintään 6 (kun kuvatila-asetuksena on  4 608×3 456).

Sarjakuvausta koskevia huomautuksia

- Kun **Sarjakuvaus** on valittu, salamaa ei voi käyttää. Tarkennus, valotus ja valkotasapaino ovat samat kuin kunkin sarjan ensimmäisessä kuvassa.
- Sarjakuvaustilan kuvausnopeus saattaa vaihdella kuvatila-asetuksen, käytetyn muistikortin ja kuvausolosuhteiden mukaan.
- Asetusta ei voida muuttaa tiettyjä asetuksia tai muita toimintoja käytettäessä.

Herkkyyys

Valitse  (automaattinen) -tila → MENU-painike → Herkkyyys → -painike

Suuri ISO-herkkyyys mahdollistaa tummempien kohteiden kuvaamisen. Lisäksi se mahdollistaa lyhyemmät suljinajat jopa kirkkaudeltaan samanlaisten kohteiden kuvaamisessa ja vähentää kameran tärähtämisestä ja kohteen liikkeestä johtuvaa epätarkkuutta.

- Suurella ISO-herkkyydellä otetuissa kuvissa voi olla kohinaa.

Asetus	Kuvaus
AUTO (Automaattinen) (oletusasetus)	Herkkyyys valitaan automaattisesti ISO-alueelta 80–1600.
80, 100, 200, 400, 800, 1600	Herkkyyys lukitaan tiettyyn arvoon.



ISO-herkkyyden näyttö kuvausnäytössä

Jos valittuna on **Automaattinen**, **ISO** näytetään ISO-herkkyyttä suurennettaessa.

Älymuotokuvavalikko

- Lisätietoja **Kuvatila**-asetuksesta on kohdassa "Kuvatila-asetukset (Kuvakoko ja -laatu)" (042).

Ihon tasoitus

Siirry älymuotokuvatilaan → MENU-painike → Ihon tasoitus → OK-painike

Asetus	Kuvaus
 Päällä (oletusasetus)	Kun suljin laukaistaan, kamera havaitsee enintään kolmen henkilön kasvot ja tasoittaa ihonvärejä ennen kuvan tallentamista.
Pois	Ihon tasoitus poistetaan käytöstä.

Ihon tasoitustoiminnon tuloksia ei voi varmistaa rajauksen tai kuvauksen aikana. Tarkista kuva toistotilassa kuvaustilanteen päätyttyä.

Hymylaukaisin

Siirry älymuotokuvatilaan → MENU-painike → Hymylaukaisin → OK-painike

Kamera tunnistaa ihmiskasvot ja laukaisee suljimen automaattisesti, kun se havaitsee hymyn.

Asetus	Kuvaus
 Päällä (oletusasetus)	Ottaa hymylaukaisimen käyttöön.
Pois	Poistaa hymylaukaisimen käytöstä.

Silmäräpäystunnistus

Siirry älymuotokuvatilaan → MENU-painike → Silmäräpäystunnistus → -painike

Asetus	Kuvaus
 Päällä	<p>Kameran suljin laukeaa automaattisesti kaksi kertaa jokaisen kuvan kohdalla, ja kamera tallentaa kuvan, jossa kohteen silmät ovat auki.</p> <ul style="list-style-type: none">• Jos kamera tallentaa kuvan, jossa kohteen silmät saattavat olla kiinni, Joku räpäytti silmiään juuri otetussa kuvassa. tulee näkyviin muutamaksi sekunniksi.• Salamaa ei voi käyttää.
Pois (oletusasetus)	Silmäräpäystunnistus poistetaan käytöstä.

Toistovalikko

- Lisätietoja kuvien muokkaustoiminnoista on kohdassa "Valokuvien muokkaaminen" (🔗25).

Diaesitys

Paina ▶-painiketta (toistotila) → MENU-painike → Diaesitys → ⓧ-painike

Kuvia voidaan katsoa yksitellen automaattisena diaesityksenä. Kun diaesityksessä on elokuvatiedostoja, elokuvista näkyy vain ensimmäinen kuva.

1 Valitse monivalitsimella ▲▼ toiminto **Aloita** ja paina ⓧ-painiketta.

- Diaesitys alkaa.
- Voit toistaa diaesitystä jatkuvasti valitsemalla **Jatk. toisto** ja painamalla ⓧ-painiketta, ennen kuin valitset **Aloita**-toiminnon.
- Pisin mahdollinen toisto-aika on noin 30 minuuttia, vaikka **Jatk. toisto** olisi otettu käyttöön.

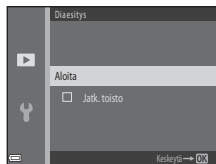

2 Valitse Lopeta tai Aloita uudelleen.

- Oikealla oleva näyttö tulee esiin, kun diaesitys loppuu tai keskeytetään. Poistu esityksestä valitsemalla ▶ ja painamalla sitten ⓧ-painiketta. Jatka diaesitystä valitsemalla ▶ ja painamalla sitten ⓧ-painiketta.



Toiminnot toiston aikana

- Näytä edellinen tai seuraava kuva painamalla ◀▶-painikkeita. Kelaus elokuvaa eteenpäin tai taaksepäin pitämällä painiketta painettuna.
- Keskeytä tai lopeta diaesitys painamalla ⓧ-painiketta.

Suoja

Paina -painiketta (toistotila) → MENU-painike → Suojaa → -painike

Kamera suojaa valitut kuvat tahattomalta poistamiselta.

Valitse suojattavat kuvat tai poista aikaisemmin suojattujen kuvien suojaus kuvanvalintänäytössä (52).

Huomaa, että kun kameran sisäinen muisti tai muistikortti alustetaan, myös suojatut kuvat poistetaan pysyvästi (65).

Kuvanvalintanäyttö

Kun oikealla olevan näytön kaltainen kuvanvalintanäyttö tulee näkyviin kameraa käytettäessä, valitse kuvat alla kuvatulla tavalla.



1 Valitse kuva ◀▶-monivalitsimella.

- Kierrä zoomaussäädintä (📄 1) suuntaan **T** (🔍), jos haluat siirtyä täyskuvatoistoon, ja suuntaan **W** (📐), jos haluat siirtyä pienoiskuvien toistoon.
- Valittaessa kuvaa **Kierrä kuvaa** -toimintoa varten tai tulostettaessa yksittäisiä kuvia **Tulosta valitut** -näytön avulla voidaan valita vain yksi kuva. Siirry vaiheeseen 3.



2 Valitse kuvia tai poista valintoja (tai määritä kopioiden määrä) painamalla ▲▼-painikkeita.

- Kun kuva valitaan, kuvassa näkyy kuvake. Valitse lisää kuvia toistamalla vaiheet 1 ja 2.

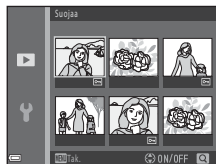

3 Vahvista kuvien valinta painamalla ⓧ-painiketta.

- Kun **Valitut kuvat** on valittuna, vahvistusikkuna näytetään. Toimi näyttöön tulevien ohjeiden mukaan.

Kierrä kuvaa

Paina -painiketta (toistotila) → MENU-painike → Kierrä kuvaa → -painike

Määritä suunta, jossa tallennetut kuvat toistetaan. Voit kiertää valokuvia 90 astetta myötäpäivään tai 90 astetta vastapäivään.

Valitse kuva kuvanvalintanäytössä (52). Kun Kierrä kuvaa -näyttö tulee näkyviin, kierrä kuvaa 90 astetta painamalla -monivalitsinta.

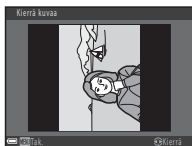

Kierrä 90 astetta
vastapäivään





Kierrä 90 astetta
myötäpäivään

Vahvista kuvan suunta painamalla -painiketta ja tallenna suuntatiedot kuvan kanssa.

Kopioi (kopiointi sisäisestä muistista muistikortille ja päinvastoin)

Paina -painiketta (toistotila) → MENU-painike → Kopioi → -painike

Kopioi kuvia sisäisestä muistista muistikortille ja päinvastoin.

- 1 Valitse  -monivalitsimella kohdevaihtoehto, johon kuvat kopioidaan, ja paina -painiketta.

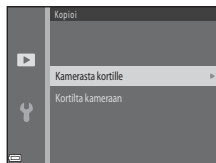

- 2 Valitse haluamasi kopiointivaihtoehto ja paina -painiketta.

- Jos valitset **Valitut kuvat** -vaihtoehdon, määritä kuvat kuvanvalintanäytössä (52).

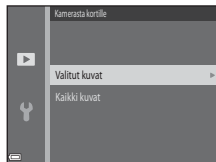

Kuvien kopiointia koskevia huomautuksia

- Vain kameran käyttämissä tiedostomuodoissa olevia tiedostoja voidaan kopioida.
- Toimivuutta ei taata, jos kuvat on otettu toisenmerkkisellä kameralla tai jos niitä on muokattu tietokoneella.

Kopioiminen tyhjälle muistikortille

Kun kamera asetetaan toistotilaan, näkyviin tulee **Muistissa ei kuvia**. Valitse **Kopioi** painamalla MENU-painiketta.



Elokuvavalikko

Elokuvavaihtoehdot

Siirry kuvaustilaan → MENU-painike → -valikkokuvake → Elokuvavaihtoehdot → -painike

Valitse haluamasi elokuvavaihtoehto tallennusta varten.

- Suosittelemme elokuvien tallennukseen muistikortteja (vähintään nopeusluokka 6) (:19).



Asetus (Kuvakoko/Kuvausnopeus/ Tiedostomuoto)	Kuvakoko	Kuvasuhde (vaakasuunta : pystysuunta)
 720/30p (oletusasetus*)	1280 × 720	16:9
 480/30p	640 × 480	4:3
 240/30p	320 × 240	4:3

* Kun kamerassa ei ole muistikorttia (ts. käytetään kameran sisäistä muistia), asetus on  **480/30p** tai  **240/30p**.

Autom. tarkennustila

Siirry kuvaustilaan → MENU-painike → -valikkokuvake → Autom. tarkennustila → -painike

Määritä, miten kamera tarkentaa elokuvatilassa.

Asetus	Kuvaus
AF-S Kertatarkennus (oletusasetus)	Tarkennus lukitaan, kun tallennus käynnistetään painamalla  ( elokuvan tallennus) painiketta. Valitse tämä vaihtoehto, jos kameran ja kohteen välinen etäisyys pysyy suunnilleen samana.
AF-F Kokoaikainen AF	Kamera tarkentaa jatkuvasti. Valitse tämä vaihtoehto, jos kameran ja kohteen välinen etäisyys muuttuu merkittävästi tallennuksen aikana. Kameran tarkennusääni saattaa kuulua tallennetussa elokuvassa. Jotta kameran tarkennusääni ei häiritsisi tallennusta, on suositeltavaa käyttää Kertatarkennus -vaihtoehtoa.

Asetusvalikko

Aikavyöhyke ja päiväys

MENU-painike → Y-valikkokuvake → Aikavyöhyke ja päiväys → OK-painike

Aseta kameran kellon aika.

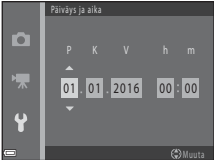
Asetus	Kuvaus
Päiväys ja aika	<ul style="list-style-type: none">Valitse monivalitsimella ◀▶ kenttä ja aseta monivalitsimella ▲▼ päivämäärä ja kellonaika.Valitse minuuttikenttä ja päättää painamalla OK-painiketta. 
Päiväysmuoto	Valitse Vuosi/kuukausi/päivä , Kuukausi/päivä/vuosi tai Päivä/kuukausi/vuosi .
Aikavyöhyke	Aseta aikavyöhyke ja kesäaika. <ul style="list-style-type: none">Kun Matkakohde (📍) valitaan oman aikavyöhykkeen (🏠) määrittämisen jälkeen, kamera laskee matkakohteen ja oman aikavyöhykkeen aikaeron automaattisesti ja tallentaa valitun alueen päiväyksen ja ajan.

Aikavyöhykkeen määrittäminen

- 1 Valitse monivalitsimella ▲▼ toiminto **Aikavyöhyke** ja paina OK-painiketta.

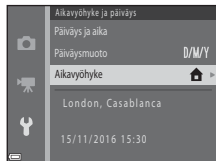

- 2 Valitse 🏠 **Oma aikavyöhyke** tai 🚶 **Matkakohde** ja paina OK-painiketta.

- Näytössä näkyvä päivämäärä ja aika muuttuvat sen mukaan, onko valittuna oma aikavyöhyke vai matkakohde.

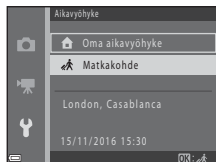

- 3 Paina ▶.

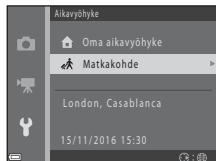

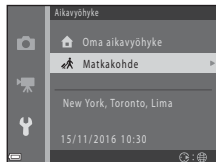
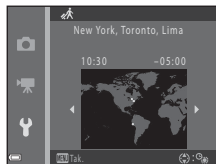

4 Valitse aikavyöhyke ◀▶-painikkeilla.

- Ota kesäaika käyttöön painamalla ▲. Näkyviin tulee 🌞. Kesäaikatoiminnon voi poistaa käytöstä painamalla ▼.
- Ota aikavyöhyke käyttöön painamalla ⌚-painiketta.
- Jos oman aikavyöhykkeen tai matkakohteen asetuksissa on väärä aika, aseta oikea aika **Päiväys ja aika** -asetuksissa.







Näytön asetukset

MENU-painike → -valikkokuvake → Näytön asetukset → -painike

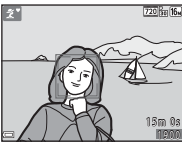
Asetus	Kuvaus
Kuvatiedot	Valitse, näytetäänkö tietoja näytössä vai ei.
Kirkkaus	Valitse jokin viidestä asetuksesta. <ul style="list-style-type: none">• Oletusasetus: 3

Kuvatiedot

	Kuvaustila	Toistotila
Näytä tiedot		
Autom. tiedot (oletusasetus)	Käytössä olevat asetukset ja käyttöopas näytetään samalla tavoin kuin Näytä tiedot -asetuksissa. Jos mitään toimintoa ei suoriteta muutamaan sekuntiin, tiedot piilotetaan Piilota tiedot -asetuksen mukaan. Tiedot näytetään jälleen, kun seuraava toiminto suoritetaan.	
Piilota tiedot		

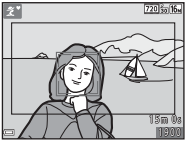
	Kuvaustila	Toistotila
Rajausrist.+autom. info	 <p>Kohdassa Autom. tiedot esitettyjen tietojen lisäksi näytetään rajausruudukko, joka helpottaa kuvien sommittelua. Rajausruudukko ei näy tallennettaessa elokuvia.</p>	Käytössä olevat asetukset tai käyttöopas näytetään samalla tavoin kuin Autom. tiedot -asetuksissa.
Elok.ruutu+autom. info	 <p>Kohdassa Autom. tiedot esitettyjen tietojen lisäksi näyttöön tulee ennen tallennusta rajausalue, joka esittää elokuvaan tallennettavaa aluetta. Elokuvan rajausalue ei näy tallennettaessa elokuvia.</p>	Käytössä olevat asetukset tai käyttöopas näytetään samalla tavoin kuin Autom. tiedot -asetuksissa.

Päivämääräleima

MENU-painike → T-valikkokuvake → Päivämääräleima → @-painike

Tallennuspäivä ja -aika voidaan merkitä suoraan kuviin, jolloin tiedot voidaan tulostaa kuviin sellaisillakin tulostimilla, jotka eivät tue päivämäärän tulostamista.



Asetus	Kuvaus
DATE Päiväys	Kuviin merkitään päivämäärä.
DATE Päiväys ja aika	Kuviin merkitään päivämäärä ja aika.
Pois (oletusasetus)	Kuviin ei merkitä päivämäärää eikä aikaa.



Päivämääräleimaa koskevia huomautuksia

- Päiväysmerkintä muuttuu kuvan pysyväksi osaksi. Sitä ei voi poistaa. Päivämäärää ja aikaa ei voi merkitä kuviin sen jälkeen, kun kuvat on otettu.
- Päivämäärää ja aikaa ei voi merkitä seuraavissa tilanteissa:
 - käytettäessä **Lemmikkikuva**-kuvausohjelmaa (kun **Sarjakuvaus** on valittu)
 - tallennettaessa elokuvia.
- Tallennettua päivämäärää ja aikaa voi olla vaikea lukea, jos käytössä on pieni kuvakoko.

Elektroninen VR







MENU-painike → Y-valikkokuvake → Elektroninen VR → OK-painike

Valitse kuvattaessa käytettävä elektroninen VR (tärinävaimennus) -asetus.



Asetus	Kuvaus
 Päällä	Kameran tärähtämisen vaikutukset vähenevät kuvattaessa valokuvia seuraavissa tilanteissa. <ul style="list-style-type: none">• Salamatilan asetus on  (pois) tai  (täsmäys pitkiin suljinaikoihin).• Suljinaika on pitkä.• Kohde on pimeässä. Tärinävaimennusta käytetään aina elokuvia tallennettaessa.
Pois (oletusasetus)	Elektroninen VR ei ole käytössä.

Kun **Päällä** on valittu, elektronista VR:ää käytetään kuvausolosuhteiden mukaan -kuvakkeen näkyessä kuvausnäytössä (📖 3).

Elektronista VR:ää koskevia huomautuksia



- Elektroninen VR ei ole käytössä salamaa käytettäessä, ellei käytetä täsmäystä pitkiin suljinaikoihin.
- Elektronista VR:ää ei voi käyttää seuraavia kuvausohjelmia käytettäessä.
 - Urheilu ()5)
 - Yömuotokuva ()5)
 - Ilta-/aamuhämärä ()4)
 - Yömaisema ()4)
 - Ilotulitus ()6)
 - Vastavalo ()6)
 - Lemmikkikuva ()6)
- Elektronisen VR:n tehokkuus vähenee kameran tärinän lisääntyessä.
- Otetut kuvat saattavat näyttää hieman rakeisilta.

Ääniasetukset

MENU-painike → -valikkokuvake → Ääniasetukset → -painike

Asetus	Kuvaus
Painikeääni	Kun valittuna on Päällä (oletusasetus), kamera antaa yhden äänimerkin, kun toiminto suoritetaan, kaksi äänimerkkiä, kun se on tarkentanut kohteeseen ja kolme äänimerkkiä, jos tapahtuu virhe. Kamera antaa myös käynnistysäänen. <ul style="list-style-type: none">• Äänet ovat pois käytöstä, kun kuvausohjelmassa on Lemmikkikuva.
Sulkimen ääni	Kun valittuna on Päällä (oletusasetus), suljinääni kuuluu, kun suljin laukaistaan. <ul style="list-style-type: none">• Suljinääntä ei anneta sarjakuvaustilassa, tallennettaessa elokuvia eikä Lemmikkikuva-kuvausohjelmassa.

Autom. sammutus

MENU-painike → -valikkokuvake → Autom. sammutus → -painike

Määritä aika, jonka kuluttua kamera siirtyy valmiustilaan (📖 12).

Vaihtoehdot ovat **30 s** (oletusasetus), **1 min**, **5 min** ja **30 min**.

Automaattista sammutusta koskevia huomautuksia

Kameran valmiustilaan siirtymisen viive on seuraavissa tilanteissa kiinteä:

- Valikon ollessa näkyvissä: 3 minuuttia.
- Kun AV-kaapeli on kytketty: 30 minuuttia.

Alusta muisti/Alusta kortti

MENU-painike → -valikkokuvake → Alusta muisti/Alusta kortti → -painike



Tällä toiminnolla voit alustaa sisäisen muistin tai muistikortin.

Kun sisäinen muisti tai muistikortit alustetaan, kaikki tiedot poistetaan pysyvästi.

Poistettuja tietoja ei voi palauttaa. Muista siirtää tärkeät kuvat tietokoneeseen ennen alustamista.



- Älä katkaise kamerasta virtaa tai avaa akkutilan/muistikorttipaikan kantta alustuksen aikana.
- Jos haluat alustaa kameran sisäisen muistin, poista muistikortti. Asetusvalikkoon tulee näkyviin vaihtoehto **Alusta muisti**.
- Aseta muistikortti kameraan alustamista varten. Asetusvalikkoon tulee näkyviin vaihtoehto **Alusta kortti**.

Kieli/Language

MENU-painike → -valikkokuvake → Kieli/Language → -painike

Valitse kameran valikkojen ja ilmoitusten kieli.

Videotila



MENU-painike → -valikkokuvake → Videotila → -painike

Sääda televisiokytkennän asetukset.

Valitse **NTSC** tai **PAL**.

NTSC ja **PAL** ovat analogisten väritelevisiolähetysten standardeja.

Palauta perusas.

MENU-painike → -valikkokuvake → Palauta perusas. → -painike

Kameran oletusasetukset palautuvat, kun **Perusas. palautus** valitaan.



- Joitakin asetuksia (kuten **Aikavyöhyke ja päiväys** ja **Kieli/Language**) ei palauteta.





Tiedostonumeroinnin nollaus

Voit asettaa tiedoston numeroinnin alkamaan numerosta "0001" poistamalla kaikki sisäisessä muistissa tai muistikortilla olevat kuvat ( 18), ennen kuin valitset **Palauta perusas.**

Paristotyyppi

MENU-painike → -valikkokuvake → Paristotyyppi → -painike

Varmista, että kamera näyttää paristojen/akkujen varaustason ( 11) oikein, valitsemalla kamerassa käytettäviä paristoja/akkuja vastaavaa tyyppiä.

Asetus	Kuvaus
 Alkali (oletusasetus)	LR6/L40-alkaliparistot (AA-koko)
 COOLPIX (Ni-MH)	Nikon EN-MH2 Ni-MH (nikkelimetallihydridi) -akut
 Litium	FR6/L91-litiumparistot (AA-koko)









Laiteohjelmaversio









MENU-painike → Y-valikkokuvake → Laiteohjelmaversio → @-painike







Voit katsoa kameran laiteohjelman version.

Virheilmoitukset

Jos näkyviin tulee virheilmoitus, katso tiedot seuraavasta taulukosta.

Näyttö	Syy/ratkaisu	
Muistikortissa kirjoituksen esto.	Muistikortin kirjoitussuojauskytkin on lukitusasennossa. Siirrä kirjoitussuojauskytkin kirjoitusasentoon.	-
Korttia ei voida käyttää	Muistikorttia luettaessa tapahtui virhe.	6,  :19
Korttia ei voida lukea.	<ul style="list-style-type: none">• Käytä hyväksytyä korttia.• Tarkista, että liittimet ovat puhtaat.• Tarkista, että muistikortti on asetettu oikein.	
Korttia ei ole alustettu. Alusta kortti?	Muistikorttia ei ole alustettu kamerassa käytettäväksi. Alustaminen poistaa kaikki tiedot muistikortilta. Jos haluat tehdä kuvista kopioita, muista valita Ei ja tallentaa kuvat tietokoneelle tai muuhun tallennusvälineeseen ennen muistikortin alustamista. Alusta muistikortti valitsemalla Kyllä ja painamalla  -painiketta.	 :6
Muisti lopussa	Aseta kameraan uusi muistikortti tai poista kamerasta kuvia.	6, 18
Kuvaa ei voi tallentaa.	Kuvaa tallennettaessa tapahtui virhe. Aseta kameraan uusi muistikortti tai alusta sisäinen muisti tai muistikortti.	 65
	Kamera on käyttänyt kaikki tiedostonumerot. Aseta kameraan uusi muistikortti tai alusta sisäinen muisti tai muistikortti.	 65
	Kopion tallentamiseen ei ole riittävästi tilaa. Poista kohteesta kuvia.	18
Kuvaa ei voi muokata.	Valitse muokkaustoimintoa tukevia kuvia.	 25,  :13

Näyttö	Syy/ratkaisu	
Ei voi tallentaa elokuvaa.	Elokuvaa muistikortille tallennettaessa tapahtui aikakatkaisuvirhe. Käytä muistikorttia, jonka kirjoitusnopeus on suurempi.	 38,  19
Muistissa ei kuvia	Kameran sisäisessä muistissa tai muistikortissa ei ole kuvia. <ul style="list-style-type: none"> Poista muistikortti kamerasta, jos haluat tarkastella kameran sisäisessä muistissa olevia kuvia. Voit kopioida kameran sisäiseen muistiin tallennetut kuvat muistikortille, kun valitset toistovalikossa Kopioi painamalla MENU-painiketta. 	8  54
Tiedostossa ei kuvatietoja	Tiedostoa ei ole luotu tai muokattu tällä kameralla. Tiedostoa ei voi katsella tällä kameralla. Katsele tiedostoa tietokoneella tai laitteella, jolla tiedosto on luotu tai jolla sitä on muokattu.	–
Kaikki kuvat piilossa	Diaesitystä varten ei ole kuvia.	 50
Kuvaa ei voida poistaa.	Kuva on suojattu. Poista suojaus.	 51
Objektiivivirhe. Sammuta kamera, käynnistä se ja yritä uudelleen.	Jos virhe toistuu, ota yhteys jälleenmyyjään tai valtuutettuun Nikon-huoltoon.	9
Viestintävirhe	Tulostinyhteydessä tapahtui virhe. Katkaise kamerasta virta ja kytke USB-kaapeli uudelleen.	 32
Järjestelmävirhe	Kameran virtapiireissä tapahtui virhe. Katkaise kamerasta virta, poista paristot/akut, aseta ne takaisin ja kytke virta. Jos virhe toistuu, ota yhteys jälleenmyyjään tai valtuutettuun Nikon-huoltoon.	6, 9
Tulostusvirhe: tarkista tulostimen tila.	Kun olet ratkaissut ongelman, jatka tulostusta valitsemalla Jatka ja painamalla  -painiketta.*	–
Tulostinvirhe: tarkista paperi.	Aseta tulostimeen tarvittavan kokoista paperia ja jatka tulostusta valitsemalla Jatka ja painamalla  -painiketta.*	–

Näyttö	Syy/ratkaisu	
Tulostinvirhe: paperitukos.	Poista juuttunut paperi ja jatka tulostusta valitsemalla Jatka ja painamalla  -painiketta.*	-
Tulostinvirhe: ei paperia.	Aseta tulostimeen tarvittavan kokoista paperia ja jatka tulostusta valitsemalla Jatka ja painamalla  -painiketta.*	-
Tulostinvirhe: tarkista muste.	Tulostimen mustekasetissa on ongelma. Tarkista muste ja jatka tulostusta valitsemalla Jatka ja painamalla  -painiketta.*	-
Tulostinvirhe: muste loppu.	Vaihda mustekasetti ja jatka tulostusta valitsemalla Jatka ja painamalla  -painiketta.*	-
Tulostinvirhe: virheellinen tiedosto.	Tulostettavassa kuvatiedostossa on ongelma. Peruuta tulostus valitsemalla Peruuta ja painamalla  -painiketta.	-

* Katso lisätietoja tulostimen käyttöohjeista.

Tiedostojen nimet

Kamera nimeää kuvat tai elokuvat seuraavasti.

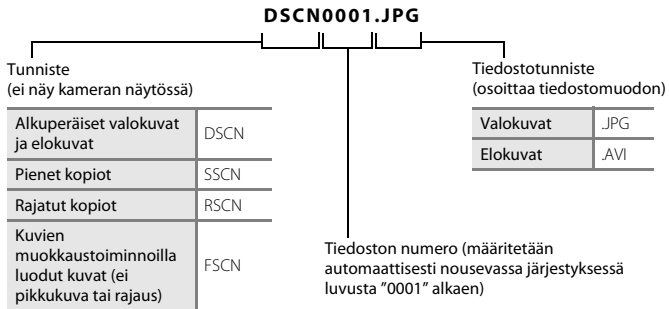

Lisävarusteet

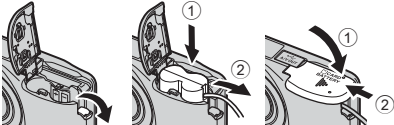
Akku	Ni-MH-akut EN-MH2-B2 (kahden EN-MH2-akun sarja)* Ni-MH-akut EN-MH2-B4 (neljän EN-MH2-akun sarja)*
Akkulaturi	akkulaturi MH-72 (sisältää kaksi Ni-MH-akkua EN-MH2)* akkulaturi MH-73 (sisältää neljä Ni-MH-akkua EN-MH2)*
Verkkolaite	Verkkolaite EH-65A (kytke kuvan mukaisesti)  <p>Varmista ennen akkutilan/muistikorttipaikan kannen sulkemista, että virtajohto on oikein sille tarkoitettussa urassa. Jos johto ei ole oikein urassa, kansi tai johto voi vaurioitua kantta suljettaessa.</p>
USB-kaapeli	USB-kaapeli UC-E16
AV-kaapeli	AV-kaapeli EG-CP14

* Käytä EN-MH2-akkujen lataamiseen vain akkulaturia MH-72 tai MH-73. Älä käytä näitä akkulatureita muuntyyppisten akkujen lataamiseen.

Saatavuus voi vaihdella alueittain tai maittain.

Katso uusimmat tiedot verkkosivustostamme tai esitteistämme.



Tekniset tiedot ja hakemisto

Tuotteen hoito	2
Kamera	2
Paristot/akut.....	4
Muistikortit	6
Puhdistus ja säilytys	7
Puhdistus.....	7
Säilytys	7
Vianmääritys	8
Tekniset tiedot	15
Yhteensopivat muistikortit	19
Hakemisto	21

Tuotteen hoito

Kamera

Jotta Nikon-tuote toimisi pitkään ja turvallisesti, noudata laitteen käytössä ja säilytyksessä kohdan "Turvallisuusohjeita" (📖 vii-x) varoitusten lisäksi seuraavia ohjeita.

✔ Älä pudota tuotetta

Laitte saattaa mennä epäkuuntoon, jos siihen kohdistuu voimakas isku tai se tärisee rajusti.

✔ Käsittele objektiivia ja liikkuvia osia varovasti

Älä käytä voimaa objektiivia, objektiivin suojusta, näyttöä, muistikorttipaikkaa tai paristo-/akkutilaa käsiteltäessä. Kyseiset osat vaurioituvat herkästi. Voiman käyttö objektiivin suojuksen käsittelyssä voi aiheuttaa kamerassa toimintahäiriöitä tai vahingoittaa objektiivia. Jos näyttö rikkoutuu, varo, ettet saa haavoja lasinsiruista ja etteivät näytön sisältämät nestekiteet kosketa ihoa tai pääse silmiin tai suuhun.

✔ Suojaa laite kosteudelta

Laitte vahingoittuu, jos se upotetaan veteen tai sitä käsitellään hyvin kosteissa olosuhteissa.

✔ Vältä äkillisiä lämpötilan muutoksia

Äkilliset lämpötilan muutokset, esimerkiksi siirryttäessä kylmänä päivänä lämpimään rakennukseen tai sieltä ulos, voivat saada kosteuden tiivistymään laitteen sisään. Kosteuden tiivistymisen välttämiseksi pidä laitetta kantolaukussa tai muovipussissa, ennen kuin altistaa sen äkilliselle lämpötilan muutokselle.

✔ Vältä voimakkaita magneettikenttiä

Älä käytä tai säilytä tätä laitetta lähellä laitteita, jotka tuottavat voimakasta sähkömagneettista säteilyä tai voimakkaita magneettikenttiä. Radiolähtimien ja muiden laitteiden tuottama voimakas staattinen sähkövaraus tai magneettikentät voivat häiritä näyttöä ja vahingoittaa muistikortille tallennettuja tietoja tai laitteen virtapiirejä.

Älä pidä objektiivia kauan kohdistettuna voimakkaaseen valonlähteeseen

Älä kohdista objektiivia pitkiksi ajoiksi aurinkoon tai muihin voimakkaisiin valonlähteisiin, kun käytät tai säilytät kameraa. Voimakas valo saattaa heikentää kuvakennoa ja aiheuttaa valokuviiin valkoisen hunnun.

Katkaise laitteesta virta ennen virtalähteen irrottamista

Älä irrota pattereita/akkuja, jos laitteessa on vielä virta tai kun kuvia tallennetaan tai poistetaan. Jos virta katkaistaan väkisin tällaisissa tilanteissa, tietoja saattaa kadota tai laitteen muisti tai virtapiirit saattavat vahingoittua.

Näyttöä koskevia huomautuksia

- Näytöt ja elektroniset etsimet rakennetaan erittäin huolellisesti; vähintään 99,99 % kuvapisteistä toimii ja enintään 0,01 % puuttuu tai on viallisia. Näytöissä saattaa olla joitakin kuvapisteitä, jotka ovat aina valaistuin (valkoinen, punainen, sininen tai vihreä) tai aina pimeinä (musta). Ilmiö ei ole toimintahäiriö eikä vaikuta tallennettaviin kuviin.
- Näytön kuvaa voi olla vaikea nähdä kirkaassa valaistuksessa.
- Näytössä on LED-taustavallo. Jos näyttö alkaa himmetä tai välkyä, ota yhteys valtuutettuun Nikon-huoltoon.

Häntimistä koskevia huomautuksia

Kirkkaita kohteita rajattaessa näytössä voi näkyä valkoisia tai värillisiä valokujuvia. Tämä häntimisenä tunnettu ilmiö syntyy, kun kuvakennoon osuu erittäin kirkasta valoa. Tämä johtuu kuvakennon ominaisuuksista; se ei ole merkki viasta. Häntiminen saattaa aiheuttaa myös värin vääristymistä näytössä kuvaamisen aikana. Sitä ei esiinny kameralla otetuissa kuvissa lukuun ottamatta elokuvia. Elokuvia tallennettaessa kannattaa välttää kirkkaita kohteita, kuten aurinkoa, auringon heijastuksia ja sähkövaloja.

Paristot/akut

Muista lukea ja ottaa huomioon kohdassa ”Turvallisuusohjeita” (📖 vii–x) esitetyt varoitukset ennen käyttöä.

✓ Paristojen/akkujen käyttöä koskevia huomautuksia

- Käytetyt paristot/akut voivat kuumentua. Käsittele niitä varovasti.
- Älä käytä paristoja/akkuja niiden suositellun viimeisen käyttöpäivän jälkeen.
- Älä käynnistä ja sammuta kameraa toistuvasti, jos kamerassa olevat paristot/akut ovat tyhjentyneet.

✓ Varaparistot/-akut

Varaparistoja/-akkuja on hyvä pitää mukana kuvauspaikasta riippuen. Paristoja/akkuja ei välttämättä saa kaupoista tietyillä alueilla.

✓ Akkujen lataaminen

Jos kamerassa käytetään erikseen hankittavia akkuja, lataa akut ennen kuvien ottamista. Akut eivät ole ladattuja ostohetkellä.

Muista lukea ja ottaa huomioon akkulaturin mukana toimitetun käyttöohjeen varoitukset.

✓ Akkujen lataaminen

- Älä käytä sekaisin erimallisia tai eri valmistajien akkuja tai akkuja, joissa on erisuuruinen varaus.
- Kun käytät kamerassa EN-MH2-akkuja, lataa akut kaksi kerrallaan MH-72-akkulaturilla. Kun käytät akkulaturia MH-73, lataa kaksi tai neljä akkuja kerrallaan. Käytä EN-MH2-akkujen lataamiseen vain akkulaturia MH-72 tai MH-73.
- Kun käytät akkulaturia MH-72 tai MH-73, lataa vain EN-MH2-akkuja.

✓ EN-MH1-akkuja ja MH-70/71-akkulaturia koskevia huomautuksia

- Voit käyttää tässä kamerassa myös EN-MH1-Ni-MH-akkuja.
- Käytä EN-MH1-akkujen lataamiseen vain akkulaturia MH-70 tai MH-71.
- Kun käytät akkulaturia MH-70 tai MH-71, lataa vain EN-MH1-akkuja.
- Aseta **Paristotyyppi**-asetukseksi (📖 25, 🛠️ 66) asetusvalikossa **COOLPIX (Ni-MH)**.

Ni-MH-akkuja koskevia huomautuksia

- Jos Ni-MH-akkuja ladataan toistuvasti, vaikka niissä on vielä varausta jäljellä, viesti **Akku lopussa**. voi tulla esiin ennenaikaisesti akkuja käytettäessä. Tämä johtuu "muistivaikutuksesta", jossa akkujen sisältämän enimmäisvarauksen määrä vähenee väliaikaisesti. Käytä akkuja, kunnes niissä ei ole enää varausta jäljellä, minkä jälkeen ne palautuvat normaalitoimintaan.
- Ni-MH-akkujen varaus purkautuu, vaikka niitä ei käytettäisi. Akut on suositeltavaa ladata juuri ennen käyttöä.

Käyttö kylmissä olosuhteissa

Paristojen/akkujen teho heikkenee kylmässä. Kun käytät kameraa kylmissä olosuhteissa, älä päästä kameraa ja paristoja/akkuja kylmenemään liikaa. Kamera ei välttämättä toimi, jos tyhjentyneitä paristoja/akkuja käytetään kylmässä. Pidä varapariot/akut lämpiminä ja käytä niitä vuorotellen varsinaisten paristojen/akkujen kanssa. Jos paristot/akut ovat lakanneet toimimasta kylmenemisen seurauksena, niitä voidaan yleensä käyttää uudelleen, kun ne ovat lämmenneet.

Paristojen/akkujen navat

Paristojen/akkujen napoihin tarttunut lika voi haitata kameran toimintaa. Puhdista lika navoista kuivalla liinalla.

Paristojen/akkujen jäljellä oleva varaus

Jos kameraan asetetaan paristot/akut, joissa ei ole varausta jäljellä, kamera saattaa ilmoittaa, että niissä on riittävästi varausta jäljellä. Tämä johtuu paristojen/akkujen ominaisuuksista.

Kierrätys

Käytetyt paristot/akut ovat arvokasta raaka-ainetta. Kierrätä käytetyt paristot/akut paikallisten jätehuolto-ohjeiden mukaisesti. Peitä kierrätettävien paristojen/akkujen navat muoviteipillä.

Muistikortit

- Käytä vain Secure Digital -muistikortteja (🔒19).
- Noudata muistikortin mukana toimitettujen tietojen varoituksia.
- Älä liimaa muistikorttiin tarroja.
- Älä alusta muistikorttia tietokoneella.
- Muista alustaa aikaisemmin muissa laitteissa käytetyt muistikortit, ennen kuin käytät niitä ensimmäisen kerran tässä kamerassa. Suosittelemme uusien muistikorttien alustamista tässä kamerassa ennen niiden käyttöä.
- Huomaa, että **alustettaessa kaikki kuvat ja muut tiedot poistetaan pysyvästi muistikortista**. Jos muistikortissa on tietoja, jotka halutaan säilyttää, ne on kopioitava talteen tietokoneeseen ennen kortin alustamista.
- Jos viesti **Korttia ei ole alustettu. Alusta kortti?** tulee näyttöön, kun kameraan kytketään virta, muistikortti on alustettava. Jos muistikortilla on tietoja, jotka haluat säilyttää, valitse **Ei** ja paina **OK**-painiketta. Kopioi tiedot tietokoneeseen ennen kortin alustamista. Alusta muistikortti valitsemalla **Kyllä**.
- Noudata seuraavia huomautuksia, kun alustat muistikorttia, tallennat tai poistat kuvia tai kopioit kuvia tietokoneeseen. Muutoin tiedot tai itse muistikortti saattavat vaurioitua.
 - Älä avaa akkutilan/muistikorttipaikan kantta tai poista muistikorttia tai paristoja/akkuja.
 - Älä katkaise kamerasta virtaa.
 - Älä irrota verkkolaitetta.

Puhdistus ja säilytys

Puhdistus

Älä käytä alkoholia, ohenteita tai muita tulenarkoja kemikaaleja.

Objektiivi	Vältä koskemasta lasiosiin sormin. Poista pöly tai nukka puhaltimella (yleensä pieni väline, joka puhalttaa ilmaa, kun toisessa päässä olevaa kumista palloa puristetaan). Jos objektiivissa on sormenjälkiä, rasvaa tai muita tahroja, jotka eivät irtoa puhaltimella, pyyhi objektiivi varovasti pehmeällä liinalla pyörivin liikkein, jotka suuntautuvat keskeltä reunoja kohti. Jos tahrat eivät edelleenkään lähde, puhdistu objektiivi liinalla, joka on kostutettu kevyesti linsinpuhdistusaineella.
Näyttö	Poista pöly tai nukka puhaltimella. Poista sormenjäljet ja muut tahrat näytöstä pyyhkimällä se pehmeällä, kuivalla liinalla. Varo painamasta näyttöä.
Runko	Poista rungosta pöly, lika ja hiekka puhaltimella ja pyyhi se sitten kevyesti pehmeällä, kuivalla liinalla. Kun olet käyttänyt kameraa rannalla tai hiekkaisessa tai pölyisessä paikassa, pyyhi hiekka, pöly tai suola pois liinalla, jota olet hieman kostuttanut puhtaalla vedellä, ja kuivaa huolellisesti. Huomaa, että kameran sisään päässyt lika voi aiheuttaa vaurioita, joita takuu ei korvaa.

Säilytys

Katkaise kamerasta virta, kun sitä ei käytetä. Varmista, että virran merkkivalo on sammunut, ennen kuin laitat sen säilytyspaikkaan. Poista paristot/akut, jos kameraa ei aiota käyttää pitkään aikaan. Älä säilytä kameraa koimyrkyn lähellä tai seuraavanlaisissa paikoissa:

- lähellä laitteita, jotka tuottavat voimakkaita sähkömagneettisia kenttiä, esimerkiksi televisiot tai radiot
- alle -10°C :n tai yli 50°C :n lämpötiloissa
- paikoissa, joissa ilmanvaihto on huono tai kosteus on yli 60%.









Estä kameran homehtuminen ottamalla se esiin säilytyspaikasta vähintään kerran kuukaudessa. Kytke kameraan virta ja laukaise suljin muutampia kertoja, ennen kuin laitat kameran takaisin säilytyspaikkaan.

Noudata akkujen ja paristojen säilytyksessä luvun "Paristot/akut" (🔋4) kohdan "Tuotteen hoito" (🔧2) ohjeita.

Vianmääritys













Jos kamera ei toimi odotetulla tavalla, tutki seuraavaa tavanomaisten ongelmien luetteloa, ennen kuin otat yhteyden jälleenmyyjään tai valtuutettuun Nikon-huoltoon.

















Virransaantiin, näyttöön ja asetuksiin liittyvät ongelmat

























Ongelma	Syy/ratkaisu	
Kamera on päällä, mutta ei reagoi.	<p>Odota tallennuksen päättymistä.</p> <p>Jos ongelma ei katoa, kytke kamera pois päältä.</p> <p>Jos kamera ei kytkedy pois päältä, irrota akku tai paristot ja aseta takaisin paikalleen tai, jos käytät verkkolaitetta, irrota ja kytke verkkolaite uudelleen.</p> <p>Huomaa, että tieto, jota oltiin tallentamassa, menetetään, mutta virtalähteen irrottaminen ja uudelleen kytkeminen eivät vaikuta jo tallennettuihin tietoihin.</p>	6, 9,  72
Kamerasta katkeaa virta varoittamatta.	<ul style="list-style-type: none">• Kamera säästää virtaa katkaisemalla virran automaattisesti (automaattinen virrankatkaisutoiminto).• Kamera tai paristot/akut ovat liian kylmiä, mikä haittaa toimintaa.• Kamera on sisältä kuuma. Älä kytke kameraan virtaa, ennen kuin sen sisäosat ovat jäähtyneet. Yritä sitten kytkeä virta uudelleen.	12  5 –
Näyttö on pimeä.	<ul style="list-style-type: none">• Kameraan ei ole kytketty virtaa.• Paristot/akut ovat tyhjentyneet.• Kamera on siirtynyt valmiustilaan säästääkseen virtaa. Paina virtakytkintä, laukaisinta, -painiketta, -painiketta tai  elokuvan tallennus) painiketta.• Salaman merkkivalo vilkkuu, kun salama latautuu. Odota, että salama on latautunut.• Kamera ja tietokone on liitetty toisiinsa USB-kaapelilla.• Kamera ja televisio on liitetty toisiinsa AV- tai videokaapelilla.	9 11 1, 12 2,  13 27, 30 27,  131

Ongelma	Syy/ratkaisu	
Näyttöä on vaikea lukea.	<ul style="list-style-type: none"> Valitse Näytön asetukset > Kirkkaus asetusvalikossa ja säädä näytön kirkkautta. Näyttö on liikainen. Puhdista näyttö. 	25,  60  7
Tallennuksen päivämäärä ja kellonaika eivät ole oikeat.	<ul style="list-style-type: none"> Jos kameran kelloa ei ole asetettu,  viikkuu kuvauksen ja videoiden tallennuksen aikana. Ennen kellon asettamista tallennettujen kuvien päiväyksenä on "00/00/0000 00:00" ja elokuvien päiväyksenä "01/01/2016 00:00". Valitse oikea kellonaika ja päivämäärä asetusvalikon Aikavyöhyke ja päiväys -asetuksista. Kameran kello ei ole yhtä tarkka kuin rannekellot tai tavalliset kellot. Vertaa ajoittain kameran kelloa tarkempaan kelloon ja aseta se tarvittaessa uudelleen aikaan. 	9, 25,  57
Näytössä ei näy ilmaismia.	Aetusvalikon Näytön asetukset -kohdan Kuvatiedot -asetukseksi on valittu Piilotiedot .	25,  60
Päivämääräleima ei ole käytettävissä.	Aikavyöhyke ja päiväys -asetusta ei ole määritetty asetusvalikossa.	9, 25,  57
Päiväystä ei merkitä kuviin, vaikka Päivämääräleima on käytössä.	<ul style="list-style-type: none"> Käytössä oleva kuvaustila ei tue Päivämääräleima -toimintoa. Päivämäärää ei voi merkitä elokuviin. 	 62
Aikavyöhykkeen ja päiväyksen asetusnäyttö tulee näkyviin, kun kameraan kytketään virta.	Kellon akku on tyhjä. Kaikki asetukset on palautettu oletusarvoihin.	9, 12
Kameran asetukset palautuvat perusasetuksiksi.		
Kamera kuumentuu.	Kamera saattaa kuumentua, jos elokuvien kuvaaminen jatkuu pitkään tai jos kameraa käytetään kuumissa olosuhteissa. Tämä on normaalia.	–
Kamerasta kuuluu ääni.	Kun elokuvavalikon Autom. tarkennustila -asetuksena on Kokoaikainen AF tai jos käytössä ovat tietyt kuvaustilat, kamerasta saattaa kuulua tarkennusääni.	25,  56



Kuvaukseen liittyvät ongelmat



Ongelma	Syy/ratkaisu	
Kuvaustilaan siirtyminen ei onnistu.	Irrota USB-kaapeli.	27, 30,  32
Kamera ei ota kuvaa, kun laukaisinta painetaan.	<ul style="list-style-type: none"> Kun kamera on toistotilassa, paina -painiketta tai laukaisinta. Kun valikot ovat näkyvissä, paina MENU-painiketta. Paristot/akut ovat tyhjentyneet. Salama latautuu, kun salaman merkkivalo vilkkuu. 	1, 17 2 11 2,  13
Kamera ei pysty tarkentamaan.	<ul style="list-style-type: none"> Kohde on liian lähellä. Yritä kuvata käyttämällä autom. kuvausohjelma -tilaa, Lähikuva-kuvausohjelmaa tai makrotilaa. Kohteeseen on vaikeaa tarkentaa. Katkaise kamerasta virta ja kytke se takaisin. 	20, 21,  3,  5,  15  21 9
Kuvat ovat epätarkkoja.	<ul style="list-style-type: none"> Käytä salamaa. Suurena ISO-herkkyyden arvoa. Ota käyttöön Elektroninen VR asetusvalikossa. Käytä kuvauksessa jalustaa, jotta kamera pysyy paikallaan (itselaukaisimen käyttö samaan aikaan on tehokkaampaa). 	20,  11  47 25,  63 20,  14
Näytössä näkyy vaaleita raitoja tai värivääristymiä.	Häntimistä voi ilmetä, kun kuvakennoon osuu erittäin kirkkaita valonsäteitä. Elokuvia tallennettaessa tätä voi ehkäistä välttämällä hyvin kirkkaiden kohteiden, kuten auringon, auringon heijastusten ja sähkövalojen, kuvaamista.	 3

Ongelma	Syy/ratkaisu	
Salamalla otetuissa kuvissa on kirkkaita pisteitä.	Salama heijastuu ilmassa leijuvista hiukkasista. Aseta salamatilán asetuksesi  (pois).	20,  12
Salama ei välähdä.	<ul style="list-style-type: none"> Salamatilán asetus on  (pois). Valittuna on salaman käyttöä rajoittava kuvausohjelma. Silmänräpäystunnistus-asetukseksi on valittu älymuotokuvavalikossa Päällä. Käytössä on toiminto, joka rajoittaa salaman käyttöä. 	20,  11,  12  17 25,  49  19
Digitaalizoomaus ei toimi.	<p>Digitaalizoomausta ei voi käyttää seuraavissa tilanteissa:</p> <ul style="list-style-type: none"> Kuvausohjelmassa on valittu Muotokuva, Yömuotokuva tai Lemmikkikuva. Älymuotokuvatila on valittuna. 	21,  4 21,  8
Suljinääntä ei kuulu kuvaa otettaessa.	<ul style="list-style-type: none"> Asetusvalikon kohdan Ääniasetukset > Sulkimen ääni asetukseksi on valittu Pois. Joissakin kuvaustiloissa tai toiminnoissa ei kuulu ääntä, vaikka asetukseksi on valittu Päällä. Älä peitä kaiutinta. 	25,  64 2
Kuvissa näkyy tahroja.	Objektiivin on likainen. Puhdista objektiivi.	 7
Värit eivät ole luonnollisia.	Valkotasapainoa tai värisävyä ei ole säädetty oikein.	25,  5,  44
Kuvassa esiintyy satunnaisia kirkkaita kuvapisteitä (kohinaa).	<p>Kohde on tumma, ja suljinaika on liian pitkä tai ISO-herkkyys on liian suuri. Kohinaa voi vähentää</p> <ul style="list-style-type: none"> käyttämällä salamaa määrittämällä pienemmän ISO-herkkyysasetuksen. 	 11  47

Ongelma	Syy/ratkaisu	
Kuvat ovat liian tummia (alivalottuneita).	<ul style="list-style-type: none"> Salamatilan asetus on  (pois). Jokin peittää salaman. Kohde on salaman käyttöetäisyyden ulkopuolella. Säädä valotuksen korjausta. Suurennä ISO-herkkyttä. Kohde on vastavalossa. Valitse Vastavalo-kuvausohjelma tai aseta salamatilaksi  (täytesalama). 	20,  11,  17 13  16 20,  16  47 20, 21,  6,  11
Kuvat ovat liian vaaleita (ylivalottuneita).	Säädä valotuksen korjausta.	20,  16
Odottamattomia tuloksia, kun salaman asetuksena on  (automaattisalama ja punasilmäisyyden vähennys).	Jos tilassa   (automaattisalama ja punasilmäisyyden vähennys) tai valinnalla Yömuotokuva (autom. kuvausohjelma -tilassa tai kuvausohjelmassa) kuvattaessa käytetään täytesalamaa sekä täsmäystä pitkiin suljinaikoihin ja punasilmäisyyden vähennyistä, kamera saattaa joskus harvoin korjata punasilmäisyyttä myös alueilla, joilla virhettä ei esiinny. Valitse automaattinen tila tai jokin muu kuvausohjelma kuin Yömuotokuva , vaihda salamatilaksi muu kuin   (automaattisalama ja punasilmäisyyden vähennys) ja ota kuva uudelleen.	20, 21,  5,  11
Ihonvärit eivät ole tasaiset.	<ul style="list-style-type: none"> Joissakin kuvausolosuhteissa kasvojen ihonväriä ei tasoiteta. Jos kuvassa on vähintään neljät kasvat, käytä toistovalikon Ihon tasointus -toimintoa. 	 21 25,  28
Kuvien tallentaminen vie aikaa.	Seuraavissa tilanteissa kuvien tallentaminen voi viedä tavallista enemmän aikaa: <ul style="list-style-type: none"> Kohinan vähennys on käytössä esimerkiksi kuvattaessa vähäisessä valossa. Salamatilana on   (automaattisalama ja punasilmäisyyden vähennys). Kuvattaessa käytetään ihon tasointus -toimintoa. 	– 20,  13  21

Toistoon liittyvät ongelmat

Ongelma	Syy/ratkaisu	
Tiedostoa ei voi toistaa.	<ul style="list-style-type: none"> Tällä kameralla ei välttämättä voi toistaa kuvia, jotka on tallennettu toisenmerkkisellä tai -mallisella digitaalikameralla. Tällä kameralla ei voi toistaa elokuvia, jotka on tallennettu toisenmerkkisellä tai -mallisella digitaalikameralla. Tällä kameralla ei välttämättä voi toistaa tietoja, joita on muokattu tietokoneella. 	–
Kuvaa ei voi lähentää.	<ul style="list-style-type: none"> Toiston zoomausta ei voi käyttää, kun katsellaan elokuvia, pikkukuvia tai kuvia, jotka on rajattu kokoon 320 x 240 tai sitä pienemmäksi. Tällä kameralla ei välttämättä voi lähentää kuvia, jotka on otettu toisenmerkkisellä tai mallisella digitaalikameralla. 	–
Kuvaa ei voi muokata.	<ul style="list-style-type: none"> Joitakin kuvia ei voi muokata. Kertaalleen muokattuja kuvia ei voida muokata uudelleen. Kameran sisäisessä muistissa tai muistikortissa ei ole riittävästi vapaata tilaa. Kameralla ei voi muokata toisilla kameroilla otettuja kuvia. Kuvissa käytettäviä muokkaustoimintoja ei voi käyttää elokuvissa. 	 25 – – –
Kuvaa ei voi kiertää.	Kameralla ei voi kiertää kuvia, jotka on otettu toisenmerkkisellä tai -mallisella digitaalikameralla.	–
Kuvat eivät näy televisiossa.	<ul style="list-style-type: none"> Videotila-asetusta ei ole määritetty oikein asetusvalikossa. Muistikortilla ei ole kuvia. Vaihda muistikortti. Poista muistikortti, jos haluat tarkastella kamerasisäisessä muistissa olevia kuvia. 	25,  65 6
Nikon Transfer 2 ei käynnisty, kun kamera kytketään tietokoneeseen.	<ul style="list-style-type: none"> Kameraan ei ole kytketty virtaa. Paristot/akut ovat tyhjentyneet. USB-kaapelia ei ole kytketty oikein. Tietokone ei tunnista kameraa. Tietokonetta ei ole asetettu käynnistämään Nikon Transfer 2:ta automaattisesti. Lisätietoja Nikon Transfer 2 -ohjelmasta on ViewNX-i ohjelman ohjeissa. 	9 11 27, 30 – –

Ongelma	Syy/ratkaisu	
Tulostettavia kuvia ei näy.	<ul style="list-style-type: none"> • Muistikortilla ei ole kuvia. Vaihda muistikortti. • Poista muistikortti, jotta voit tulostaa kameran sisäisessä muistissa olevia kuvia. 	6 8
Paperikoon valitseminen kamerasta ei onnistu.	<p>Seuraavissa tilanteissa paperikokoa ei voi valita kamerasta, vaikka tulostamiseen käytettäisiin PictBridge-yhteensopivaa tulostinta. Valitse paperikoko tulostimesta.</p> <ul style="list-style-type: none"> • Tulostin ei tue kameran määrittämiä paperikokoja. • Tulostin valitsee paperikoon automaattisesti. 	27,  34,  35 –

Tekniset tiedot

Nikon COOLPIX A10 -digitaalikamera

Typpi	Pienikokoinen digitaalikamera
Tehollisten kuvapisteid ⁿ lukumäärä	16,1 miljoonaa (kuvankäsittely saattaa vähentää tehollisten kuvapisteid ⁿ lukumäärää)
Kuvakenno	¹ /2,3 tuuman CCD-kenno, yhteensä noin 16,44 miljoonaa kuvapistettä
Objektiivi	NIKKOR-objektiivi, 5x optinen zoomaus
Polttoväli	4.6–23.0 mm (kuvakulma vastaa noin 26–130 mm:n objektiivia 35mm:n [135] kinokoossa)
Aukkoarvo	f/3.2–6.5
Rakenne	6 elementtiä 5 ryhmässä
Digitaalizoomauksen suurennus	Enintään 4x (kuvakulma vastaa noin 520 mm:n objektiivia 35mm:n [135] kinokoossa)
Tärinänsaimennus	Elektroninen VR (elokuvat)
Liike-epäterävyyden vähennys	Elektroninen VR (valokuvat)
Automaattitarkennus	Kontrastin havaitseva automaattinen tarkennus
Objektiivin tarkennusalue	<ul style="list-style-type: none">• [W]: noin 50 cm –∞, [T]: noin 80 cm –∞• Makrotila: noin 10 cm (laajakulma-asento suhteessa merkkiin  –∞ (Etäisyydet mitattu objektiivin etupinnan keskipisteestä)
Tarkennusalueen valinta	Keskusta, kasvojentunnistus
Näyttö	6,7 cm (2,7 tuumaa), noin 230 000 pistettä, TFT-nestekidenäyttö, jossa viisi kirkkausvaihtoehtoa
Kuva-ala (kuvaustila)	Noin 98% vaakasuunnassa ja 98% pystysuunnassa (lopulliseen kuvaan verrattuna)
Kuva-ala (toistotila)	Noin 100% vaakasuunnassa ja 100% pystysuunnassa (lopulliseen kuvaan verrattuna)

Tallennus		
Tallennusväline	Sisäinen muisti (noin 17 Mt), SD-/SDHC-/SDXC-muistikortti (128 Gt tai vähemmän)	
Tiedostojärjestelmä	DCF- ja Exif 2.3 -yhteensopiva	
Tiedostomuodot	Valokuvat: JPEG Elokuvat: AVI (video: Motion-JPEG-yhteensopiva, ääni: PCM, monoauraalinen)	
Kuvakoko (kuvapisteeet)	<ul style="list-style-type: none"> • 16M (suuri) [4 608 × 3 456★] • 16M [4 608 × 3 456] • 8M [3 264 × 2 448] • 4M [2 272 × 1 704] • 2M [1 600 × 1 200] • VGA [640 × 480] • 16:9 [4 608 × 2 592] 	
ISO-herkkyys (vakioherkkyys)	ISO 80–1600	
Valotus		
Mittaustila	Matriisi, keskustapainotteinen (digitaalizoimus alle 2x), piste (digitaalizoimus 2x tai enemmän)	
Valotussäätö	Ohjelmoitu automaattivalotus ja valotuksen korjaus (-2,0 – +2,0 EV ¹ /3 EV:n välein)	
Suljin		
Nopeus	<ul style="list-style-type: none"> • ¹/2000–1 s • 4 s (Ilotulitus-kuvausohjelma) 	
Aukko		
Etäisyys	Elektronisesti ohjattu harmaasuotimen (-2,7 AV) valinta 2 aukkoasetusta (f/3.2 ja f/8 [W])	
Itselaukaisin	Noin 10 s	
Salama		
Etäisyys (noin) (Herkkyys: Automaattinen)	[W]: 0,5–3,6 m [T]: 0,8–1,7 m	
Salaman ohjaus	Automaattinen TTL-salama ja esisalamapeilaus	

Liitäntä	
USB-liitäntä	<p>Hi-Speed USB</p> <ul style="list-style-type: none"> • Direct Print -tuki (PictBridge) • Käytetään myös AV-lähtöliitännänä (NTSC tai PAL voidaan valita videolähdöksi.)
Tuetut kielet	
	<p>Arabia, bengali, bulgaria, englanti, espanja, hindi, hollanti, indonesia, italia, japani, kiina (yksinkertaistettu ja perinteinen), korea, kreikka, norja, marathi, persia, portugali (Euroopan ja Brasilian), puola, ranska, romania, ruotsi, saksa, serbia, suomi, tamil, tanska, telugu, thai, tšekki, turkki, ukraina, unkar, venäjä, vietnam</p>
Virtalähteet	
	<ul style="list-style-type: none"> • Kaksi LR6/L40-alkaliparistoa (AA-kokoista) • Kaksi FR6/L91-litiumparistoa (AA-koko) • Kaksi EN-MH2-Ni-MH-akkaa (saatavana erikseen) • EH-65A-verkkolaite (saatavana erikseen)
Akun kesto¹	
Valokuvat	<ul style="list-style-type: none"> • Noin 200 kuvaa alkaliparistoja käytettäessä • Noin 730 kuvaa litiumparistoja käytettäessä • Noin 500 kuvaa EN-MH2-akkuja käytettäessä
Elokuvat (todellinen kesto tallennuksessa) ²	<ul style="list-style-type: none"> • Noin 1 h 25 min alkaliparistoja käytettäessä • Noin 4 h 15 min litiumparistoja käytettäessä • Noin 2 h 40 min EN-MH2-akkuja käytettäessä
Jalustakierre	1/4 (ISO 1222)
Mitat (L × K × S)	Noin 96,4 × 59,4 × 28,9 mm (ei sisällä ulkoneuvia osia)
Paino	Noin 160 g (paristojen/akkujen ja SD-muistikortin kanssa)
Käyttöympäristö	
Lämpötila	0–40°C
Kosteus	85% tai vähemmän (ei tiivistymistä)

- Ellei toisin ole ilmoitettu, kaikki luvut perustuvat uusiin LR6/L40-alkaliparistoihin (AA-koko) ja $23 \pm 3^{\circ}\text{C}$:n ympäristön lämpötilaan CIPA (Camera and Imaging Products Association, Kamera- ja kuvalaitealan järjestö) -standardin mukaisesti.
- ¹ Paristojen/akkujen kesto saattaa vaihdella mm. käyttöolosuhteiden kuten kuvausvälin sekä valikkojen ja kuvien näyttöajan mukaan.
Mukana toimitetut paristot on tarkoitettu vain koekäyttöä varten. Litiumparistojen luvut mitattiin käyttämällä kaupoista saatavia FR6/L91 Energizer(R) Ultimate -litiumparistoja (AA-koko).
- ² Yksittäisten elokuvatiedostojen koko voi olla enintään 4 Gt tai niiden pituus voi olla enintään 29 minuuttia. Tallentaminen voi päättyä ennen näiden rajojen saavuttamista, jos lämpötila on korkea.



Tekniset tiedot

- Nikon ei ota vastuuta tässä käyttöoppaassa mahdollisesti olevista virheistä.
- Tuotteen ulkoasuun ja teknisiin tietoihin voidaan tehdä muutoksia ilmoittamatta.

Yhteensopivat muistikortit

Kamera tukee SD-, SDHC- ja SDXC-muistikortteja (128 Gt tai vähemmän).

- Suosittelemme elokuvien tallennukseen muistikortteja, joiden SD-nopeusluokka on vähintään 6. Tätä hitaampaa muistikorttia käytettäessä elokuvan tallennus voi pysähtyä odottamatta.
- Jos käytät kortinlukijaa, varmista, että se on yhteensopiva muistikortin kanssa.
- Lisätietoja muistikorttien ominaisuuksista, toimivuudesta ja toimintatakuista saat korttien valmistajalta.

Tietoja tavaramerkeistä

- Windows on Microsoft Corporationin rekisteröity tavaramerkki tai tavaramerkki Yhdysvalloissa ja/tai muissa maissa.
- Mac on Apple Inc -yhtiön tavaramerkki tai rekisteröity tavaramerkki Yhdysvalloissa ja muissa maissa.
- Adobe, Adobe-logo ja Reader ovat Adobe Systems Incorporated -yhtiön tavaramerkkejä tai rekisteröityjä tavaramerkkejä Yhdysvalloissa ja/tai muissa maissa.
- SDXC-, SDHC- ja SD-logot ovat SD-3C, LLC:n tavaramerkkejä.



- PictBridge on tavaramerkki.
- Kaikki muut tässä käyttöohjeessa ja muissa Nikon-tuotteen mukana toimitetuissa dokumenteissa mainitut kaupanimet ovat omistajiensa tavaramerkkejä tai rekisteröityjä tavaramerkkejä.

FreeType -Lisenssi (FreeType2)





























































- Osia tästä ohjelmistosta on suojattu FreeType Project (<http://www.freetype.org>) tekijänoikeuksilla © 2012. Kaikki oikeudet pidätetään.

MIT Lisenssi (HarfBuzz)

- Osia tästä ohjelmistosta on suojattu HarfBuzz Project (<http://www.freedesktop.org/wiki/Software/HarfBuzz>) tekijänoikeuksilla © 2016. Kaikki oikeudet pidätetään.

Hakemisto

Symbolit

T Telekuvaus.....	15
W Laajakulma	15
Q Toiston zoomaus.....	17,  23
 Pienoiskuvien toisto	17,  24
 Autom. kuvausohjelma -tila	21,  3
 Kuvausohjelma.....	21,  4
SE Erikoistehosteet-tila	21,  7
 Älymuotokuvatila.....	21,  8
 Automaattinen tila.....	21,  10
 Toistotila	17
 Asetusvalikko	25,  57
 Vahvista valinta -painike	2
 Kuvaustilapainike	2
 Elokuvan tallennuspainike	2
 Toistopainike.....	2, 17
 Poistopainike.....	2, 18
MENU -painike.....	2, 25
 Salamatila	20,  11
 Itselaukaisin.....	20,  14
 Makrotila	20,  15
 Valituksen korjaus.....	20,  16
 Ohje	 4
A	
Aiheenmukainen kuvausohjelma....	21,  4
Aikaero	 58
Aikavyöhyke.....	10,  57
Aikavyöhyke ja päiväys.....	9,  57
Akku	 72
Akkulaturi.....	 72
Akkutilan/muistikorttipaikan kansi.....	2, 6
Alusta muistikortit.....	7,  65
Alustaminen.....	7,  65
Asetusvalikko.....	25,  57
Audio-/videotuloliitäntä.....	28,  31
Aukon arvo	15
Auringonlasku 	 4
Autom. kuvausohjelma -tila.....	21,  3
Automaattinen laukaisu.....	 6
Automaattinen tarkennustila.....	 56
Automaattinen tila.....	21,  10
Automaattinen virrankatkaisu	12,  64
Automaattisalama.....	 12
Automaattitarkennus.....	 21,  56
AV-kaapeli.....	28,  31,  72
D	
Diaesitys	 50
Digitaalizoomaus.....	15
Direct Print	28,  32
D-Lighting.....	 27
E	
Elektroninen VR.....	 63
Elokuvan pituus	23,  37
Elokuvan tallennus.....	23,  37
Elokuvan tallennuspainike	2
Elokuvan toistaminen.....	23,  39
Elokuvavaihtoehdot.....	 55
Elokuvavalikko	25,  55

Elokuvien tallennus	23,
EN-MH1	:4
EN-MH2.....	72, :4
Erikoistehosteet-tila.....	21,
Esiasetus käsin	45

H

Herkkyys	47
Hihna.....	ii
Hymylaukaisin.....	48

I

Ihon tasoitus	28, 48
Ilotulitus	4, 6
Iltta/aamuhämärä	4
Itselaukaisimen merkkivalo.....	1, 14
Itselaukaisin.....	20, 14

J

Jalustakierre.....	2, 17
Juhat/sisätila	4, 5
Jäljellä olevien kuvien lukumäärä	11, 43

K

Kaiutin.....	2
Kalenterinäyttö.....	24
Kameran hinnan kiinnike	1
Kasvojentunnistus.....	20
Kertatarkennus.....	56
Kesäaika.....	10, 59
Kieli/Language	65
Kierrä kuvaa.....	53
Kirkkaus.....	60
Kokoaikainen AF	56

Kopioi	54
Kuvainfo.....	60
Kuvatila.....	42
Kuvaus	13
Kuvaustilapainike	2
Kuvausvalikko.....	25, 41, 42

L

Laiteohjelmaversio	67
Laukaisin.....	1, 14
Lemmikkikuva	4, 6
Liitännän suojus	2
Lisävarusteet.....	72
Loitontaa kuvaa	15
Lumi	4
Lähentää kuvaa.....	15
Lähikuva	4, 5

M

Maisema	4
Makrotila.....	20, 15
Mikrofoni.....	1
Monivalitsin.....	2
Muistikortti.....	6, 19
Muistikorttipaikka	6
Muotokuva	4

N

Nikon Transfer 2.....	32
Nostalginen seepia SE	7
Näyttö	2, 3, 7
Näytön asetukset	60

O

Objektiivit	1,	15
Objektiivin suojus		1
Ohje		4
Optinen zoomaus		15

P

Painetaan puoliväliin		15	
Painikeääni		64	
Palauta perusasetukset		66	
Paperikoko		34,	35
Paristo/akku		6, 12	
Paristojen/akkujen varaustason ilmaisin		11	
Paristotyyppi		66	
Peili		7	
PictBridge		28,	32
Pienoiskuvien toisto		17,	24
Pikatehosteet		26	
Pikkukuva		29	
Poista		18	
Pop POP		7	
Punasilmäisyyden vähennys...		12,	13
Päivämääräleima		62	
Päiväys ja aika		9,	57
Päiväysmuoto		10,	57

R

Rajaus		23,	30
Ranta		4	
Ruoka		4,	5

S

Salama pois		12	
Salaman merkkivalo		2,	13

Salamatila		20,	11
Salamavalo		1,	11
Sarjakuvaus		46	
Silmänräpäystunnistus		49	
Sinikopio CO		7	
Sisäinen muisti		8	
Sisäisen muistin alustaminen		65	
Suljinaika		15	
Sulkimen ääni		64	
Suojaa		51	
Suurikontr. yksivärinen		7	

T

Tarkennuksen ilmaisin		4		
Tarkennuksen lukitus		22		
Tarkennus		14,	20	
Tarkennusalue		14		
Tiedoston nimi		71		
Tiedostotunniste		71		
Tietokone		28, 30		
Toisto		17,	39	
Toiston zoomaus		17,	23	
Toistopainike		2, 17		
Toistotila		17		
Toistovalikko		25,	50	
Tulostin		28,	32	
Tulostus		28,	33,	35
TV		28,	31	
Täsmäys pitkiin suljinaikoihin		12		
Täyskuvatoisto		17		
Täytesalama		12		

U

Urheilu 	004, 005
USB-/AV-lähtöliitäntä	
.....	2, 27, 30, 0031, 0032
USB-kaapeli.....	27, 30, 0032, 0072

V

Valikoiva väri 	007
Valkotasapaino.....	0044
Valotuksen korjaus.....	20, 0016
Vastavalo 	004, 006
Verkkolaite.....	0072
Videotila.....	0065
ViewNX-i.....	29
Virta.....	9
Virtakytkin / virran merkkivalo.....	1, 9

Y

Yksittäiskuvan kuvaaminen.....	0046
Yömaisema 	004
Yömuotokuva 	004, 005

Z

Zoomaus.....	15
Zoomaussäädin.....	1, 15

Ä

Älymuotokuvatila.....	21, 008
Älymuotokuvavalikko.....	0041, 0048
Äänenvoimakkuus.....	0039
Ääniasetukset.....	0064

Tätä käyttöohjetta ei saa jäljentää kokonaan tai osittain (lukuun ottamatta lyhyitä lainauksia arvosteluihin tai esittelyihin) missään muodossa ilman NIKON CORPORATIONin antamaa kirjallista lupaa.

NIKON CORPORATION

© 2016 Nikon Corporation



CT8E02(1C)
6MN6441C-02