

Nikon

DIGITÁLIS FÉNYKÉPEZŐGÉP

COOLPIX B500

Referencia útmutató



Gyors témakeresés

-
- A fényképezőgép használata előtt alaposan tanulmányozza át a jelen használati útmutatót.
 - A fényképezőgép megfelelő használatának érdekében mindenképpen olvassa el a „Saját biztonsága érdekében” című fejezetet (vi. oldal).
 - A használatú útmutatót elolvasása után tartsa elérhető helyen, hogy szükség esetén később is tanulmányozhassa.

Hu

Gyors témakeresés

Bármelyik oldalról visszaugorhat ide a jobb alsó sarokban található  szimbólumra kattintással vagy koppintással.

Fő témák

Bevezetés.....	iii
Tartalomjegyzék	x
A fényképezőgép részei	1
Az első lépések	9
A fényképezési és visszajátszási műveletek alapjai.....	16
Csatlakozás okoseszközhöz (SnapBridge)	23
Fényképezési funkciók	32
Visszajátszási funkciók.....	68
Videók.....	80
A fényképezőgép csatlakoztatása televízióhoz, számítógéphez, nyomtatóhoz.....	91
A menü használata.....	102
Műszaki tájékoztató.....	148

Közös témák



Biztonsága
érdekében



Csatlakozás
okoseszközhöz



Fényképezési mód
kijelölése



A zoom használata



Sorozatfelvétel



Képek
szerkesztése
(állóképek)



Hibaelhárítás



Tárgymutató

Bevezetés

Először ezt olvassa el

Köszönjük, hogy megvásárolta a Nikon COOLPIX B500 digitális fényképezőgépet.

A használati útmutatónkban alkalmazott szimbólumok és megoldások

- A „Gyors témakeresés” (📖iii) minden oldalról elérhető az oldal jobb alsó sarkában levő 🏠 ikonra kattintással vagy koppintással.
- Szimbólumok

Szimbólum	Leírás
☑	Ez az ikon olyan figyelmeztetéseket és információkat jelöl, amit a fényképezőgép használatának megkezdése előtt célszerű elolvasnia.
📝	Ez az ikon olyan megjegyzéseket és információkat jelöl, amit a fényképezőgép használatának megkezdése előtt célszerű elolvasnia.
📖	Ez az ikon kapcsolódó információkat tartalmazó más oldalakat jelez.

- Az SD, SDHC és SDXC memóriakártyákat a használati útmutató egyöntetűen „memóriakártya” néven említi.
- Az okostelefonokra és a táblagépekre együttesen „okoseszközként” hivatkozunk a továbbiakban.
- A fényképezőgép beállítása a megvásárlás időpontjában az „alapbeállítás”.
- A fényképezőgép képernyőjén megjelenő menüelemek neve, a gombok neve, valamint a számítógép képernyőjén megjelenő üzenetek félkövér szedéssel láthatók.
- Ebben az útmutatóban a képernyőábráról esetenként le hagytuk a fotót, hogy a kijelzések tisztábban látszódjanak.



Információk és óvintézkedések

Tanulás egy életen át

A Nikon „Life-Long Learning” (Tanulás egy életen át) folyamatos terméktámogatási és oktatási kezdeményezésének részeként az alábbi webhelyeken folyamatosan frissített információk érhetőek el:

- Az Amerikai Egyesült Államokban élő felhasználóknak: <http://www.nikonusa.com/>
- Európában élő felhasználóknak: <http://www.europe-nikon.com/support/>
- Ázsiában, Óceániában, a Közel-Keleten és Afrikában élő felhasználóknak: <http://www.nikon-asia.com/>

Látogasson el ezekre a webhelyekre, ahol tájékozódhat a legújabb termékekről, tippeket kaphat, elolvashatja a gyakran ismétlődő kérdésekre adott válaszokat, valamint általános tanácsokat olvashat a digitális képfeldolgozással és fényképezéssel kapcsolatban. További információt a legközelebbi Nikon márkakereskedésben kaphat. A márkakereskedések elérhetősége az alábbi webhelyen található:

<http://imaging.nikon.com/>

Csak Nikon márkájú elektronikus tartozékokat használjon

A Nikon COOLPIX fényképezőgépek a legszigorúbb követelményeknek is megfelelnek, és bonyolult elektromos áramköröket tartalmaznak. Csak a Nikon által minősített, Nikon márkájú elektronikus tartozékokat (azaz akkutöltőket, akkumulátorokat és hálózati tápegységeket) használjon ezzel a Nikon digitális fényképezőgéppel, melyeket úgy fejlesztettek és teszteltek, hogy az e fényképezőgépek elektronikus áramköreinek megfelelő követelmények szerint működjenek.

NEM NIKON GYÁRTMÁNYÚ ELEKTRONIKUS TARTOZÉKOK HASZNÁLATA ESETÉN A FÉNYKÉPEZŐGÉP KÁROSODHAT, ÉS ÉRVÉNYTELENNÉ VÁLHAT A KÉSZÜLÉKHEZ KAPOTT NIKON GARANCIA.

A Nikon márkájú tartozékokkal kapcsolatban a helyi hivatalos Nikon viszonteladóktól kaphat bővebb tájékoztatást.

Fontos fényképek készítése előtt

Az egyszeri és megismételhetetlen alkalmakon (esküvőkön vagy utazás során) készülő fényképek készítése előtt mindig érdemes próbafelvételt készíteni a fényképezőgép működésének ellenőrzéséhez. A Nikon nem vállal felelősséget a jelen termék meghibásodása okozta károkért vagy veszteségéért.



Az útmutatókról

- A Nikon előzetes írásbeli engedélye nélkül a termékhez mellékelt használati útmutató semmilyen részét nem szabad reprodukálni, továbbadni, átírni, visszakéreshető rendszeren tárolni, illetve az bármilyen nyelvre, bármilyen formában, bármilyen céllal lefordítani.
- A használati útmutatóban levő illusztrációk és képernyőtartalmak eltérhetnek a tényleges megjelenéstől.
- A Nikon fenntartja a jogot, hogy a jelen használati útmutatóban bemutatott hardver és szoftver műszaki jellemzőit bármikor, előzetes bejelentés nélkül megváltoztassa.
- A Nikon nem vállal semmilyen felelősséget a termék használatából eredő károkért.
- Habár minden erőfeszítést megtettünk annak érdekében, hogy a jelen használati útmutatóban szereplő adatok pontosak és teljesek legyenek, örömmel fogadjuk észrevételeit az esetleges hibákkal és hiányosságokkal kapcsolatban a legközelebbi Nikon márkaképviselőnél (a címetek lásd külön).

Megfelelés a szerzői jogi megjegyzéseknek

A szerzői jogokra vonatkozó jogszabályok értelmében a fényképezőgéppel készített szerzői jogi oltalom alatt álló fényképek és videofelvételek nem használhatók a szerzői jog tulajdonosának engedélye nélkül. Kivételet képez ez alól a személyes használat, bár a kiállítás vagy élő előadás során bemutatásra került fényképek vagy felvételek esetén a személyes használat is korlátozódhat alá eshet.

Az adattároló eszközök kidobása vagy továbbadása

Felhívjuk a figyelmét arra, hogy az adattároló eszközökön – például memóriakártyákon vagy a fényképezőgép beépített memóriájában – tárolt képek törlésekor, illetve az adattároló eszközök formázásakor az eredeti képadatok nem törlődnek véglegesen. Kereskedelmi forgalomban kapható szoftverekkel bizonyos esetekben visszaállíthatók a törölt fájlok a kidobott vagy továbbadott tárolóeszközökről, ami lehetőséget teremt a személyes képadatok rosszindulatú felhasználására. Az ilyen adatok megfelelő védelmének biztosítása a felhasználó felelőssége.

Mielőtt kidobná vagy más tulajdonába adná adattároló eszközét, törölje a fényképezőgép beállításait a beállítóménü **Alapértékek** pontjában (📖103). A visszaállítást követően kereskedelmi törlőszoftverrel töröljön le minden adatot az eszközről vagy formázza meg azt a beállítóménü **Memória formázása** vagy **Kártya formázása** pontjában (📖103). Ezt követően töltse tele magánjellegű információkat nem tartalmazó képekkel (például üres égbolt képeivel).

Memóriakártyák fizikai megsemmisítése esetén legyen óvatos, nehogy sérülést vagy kárt okozzon.

Megfelelőségi jelölések

Kövesse az alábbi eljárást egyes megfelelőségi jelölések megjelenítéséhez, amelyeket a fényképezőgép teljesít.

MENU gomb → **Y** menü ikon → Megfelelőségi jelölések → **OK** gomb



Saját biztonsága érdekében

Az anyagi károk és személyi sérülések elkerülése érdekében a termék használata előtt olvassa el a „Saját biztonsága érdekében” fejezetben foglaltakat.

A biztonsági útmutatót tartsa a fényképezőgép összes felhasználója számára hozzáférhető helyen.



VESZÉLY

Az ezzel az ikonnal jelzett óvintézkedések figyelmen kívül hagyása jelentősen megnöveli a halálos kimenetelű vagy súlyos sérülést okozó baleset esélyét.



FIGYELMEZTETÉS

Az ezzel az ikonnal jelzett óvintézkedések figyelmen kívül hagyása halált vagy súlyos sérülést okozhat.



FIGYELEM

Az ezzel az ikonnal jelzett óvintézkedések figyelmen kívül hagyása személyi sérülést vagy anyagi kárt okozhat.



FIGYELMEZTETÉS

- Ne használja mozgás vagy motoros jármű működtetése közben. Ezen óvintézkedés figyelmen kívül hagyása balesetet vagy sérülést okozhat.
- Ne szerelje szét és ne alakítsa át a terméket. Ne érintse meg a leejtés vagy más baleset következtében hozzáférhetővé vált belső alkatrészeket. Ezen óvintézkedések figyelmen kívül hagyása áramütést vagy más sérülést eredményezhet.
- Ha bármely rendellenességet észlel, például a termék füstöt, hőt vagy szokatlan szagot áraszt, haladéktalanul távolítsa el az akkumulátorokat/elemeket, vagy válassza le a terméket az áramforrásról. A további használat tüzet, illetve égési vagy egyéb sérülést okozhat.
- Tartsa szárazon. Ne érjen a termékhez nedves kézzel. Ne érjen a csatlakozódugóhoz nedves kézzel. Ezen óvintézkedések figyelmen kívül hagyása tüzet vagy áramütést okozhat.
- Szabad bőrfelülete ne érintkezzen hosszabb ideig a termékkel, amikor az be van kapcsolva vagy csatlakozik az elektromos hálózathoz. Ezen óvintézkedés figyelmen kívül hagyása enyhe égési sérüléshez vezethet.
- Ne használja a terméket gyúlékony por vagy gáz, úgymint propán, benzin vagy aeroszolok jelenlétében. Ezen óvintézkedés figyelmen kívül hagyása robbanást vagy tüzet idézhet elő.
- Ne irányítsa a vakut gépjárművezető felé. Ezen óvintézkedés figyelmen kívül hagyása balesetet okozhat.



- Tartsa a terméket gyermekektől távol. Ezen óvintézkedés figyelmen kívül hagyása sérülést okozhat vagy a termék meghibásodását eredményezheti. Felhívjuk a figyelmét arra is, hogy az apró alkatrészek fulladást okozhatnak. Amennyiben a gyermek a készülék bármely alkatrészét lenyelte, haladéktalanul forduljon orvoshoz.
- A szjakat ne tekerje a nyaka köré. Ezen óvintézkedés figyelmen kívül hagyása balesetet okozhat.
- Ne használjon olyan akkumulátort, töltőt és hálózati tápegységet, amelyet nem kifejezetten ezzel a termékkel való használatra terveztek. A termékhez tervezett akkumulátor, töltő és hálózati tápegység használata során:
 - Ne károsítsa, alakítsa át, rántsa és hajlítsa meg a huzalokat és kábeleket, ne helyezzen rájuk súlyos tárgyakat, illetve ne tegye ki azokat hő és nyílt láng hatásának.
 - Ne használjon egyik feszültségről a másikra történő átalakításra szolgáló úti konvertert vagy adaptert, illetve egyenáram/váltóáram átalakítót.Ezen óvintézkedések figyelmen kívül hagyása tüzet vagy áramütést okozhat.
- Ne érjen a csatlakozóhoz, ha a hálózati tápegységet vihar idején használja. Ezen óvintézkedés figyelmen kívül hagyása áramütést okozhat.
- Ne érjen fedetlen kézzel a termékhez rendkívül magas, illetve alacsony hőmérsékletnek kitett helyen. Ezen óvintézkedés figyelmen kívül hagyása égési vagy fagyási sérüléshez vezethet.



FIGYELEM

- A terméket kapcsolja ki olyan környezetben, ahol használata nem megengedett. Kapcsolja ki a vezeték nélküli funkciókat olyan környezetben, ahol a vezeték nélküli készülékek használata nem megengedett. A termék által kibocsátott rádióhullámok zavarhatják a légi járművek fedélzetén, valamint a kórházakban és egyéb egészségügyi létesítményekben található berendezések működését.
- Ha a terméket hosszabb ideig nem használja, akkor távolítsa el az akkumulátorokat/ elemeket, és válassza le a hálózati tápegységet. Ezen óvintézkedés figyelmen kívül hagyása tüzet okozhat vagy a termék meghibásodását eredményezheti.
- Ne érjen az objektív mozgó alkatrészeihez, illetve más mozgó alkatrészekhez. Ezen óvintézkedés figyelmen kívül hagyása sérülést okozhat.
- Ne használja a vakut, amikor az bőrfelülethez vagy tárgyakhoz ér, illetve közvetlen közelükben van. Ezen óvintézkedés figyelmen kívül hagyása égési sérülést vagy tüzet okozhat.
- Ne hagyja a terméket olyan környezetben, ahol hosszabb ideig lesz kitéve rendkívül magas hőmérsékletnek, például zárt autóban vagy közvetlen napfénynek kitett helyen. Ezen óvintézkedés figyelmen kívül hagyása tüzet okozhat vagy a termék meghibásodását eredményezheti.





Az akkumulátorokkal kapcsolatos VESZÉLYEK

- Ne használja az akkumulátorokat/elemeket rendeltetésüktől eltérő módon. Az alábbi óvintézkedések figyelmen kívül hagyása az akkumulátorok/elemek szivárgását, túlmelegedését, megrepedését vagy kigyulladását okozhatja:
 - Nem újratölthető elemeket ne kíséreljen meg feltölteni.
 - Az akkumulátorokat/elemeket ne tegye ki nyílt láng vagy erős hő hatásának.
 - Ne szerelje szét.
 - Ne zárja rövidre az érintkezőit azáltal, hogy nyakláncához, hajtűhöz vagy egyéb fémtárgyhoz érinti.
 - Ne tegye ki az akkumulátorokat/elemeket, illetve az azokat tartalmazó terméket erős fizikai behatásnak.
- Az EN-MH2 akkumulátorokat mindig négyesével, egyszerre töltsé. Ezen óvintézkedés figyelmen kívül hagyása az akkumulátorok szivárgását, túlmelegedését, megrepedését vagy kigyulladását okozhatja.
- Amennyiben az akkumulátorban/elemben lévő folyadék szembe kerül, tiszta vízzel bőségesen öblítse ki, majd haladéktalanul forduljon orvoshoz. Ha nem cselekszik haladéktalanul, az szemkárosodáshoz vezethet.



Az akkumulátorokkal kapcsolatos FIGYELMEZTETÉSEK

- Ne távolítsa el és ne károsítsa az akkumulátor/elem burkolatát. Soha ne használjon sérült burkolatú akkumulátort/elemet. Ezen óvintézkedés figyelmen kívül hagyása az akkumulátorok/elemek szivárgását, túlmelegedését, megrepedését vagy kigyulladását okozhatja.
- Tartsa az akkumulátorokat/elemeket gyermekektől távol. Amennyiben a gyermek lenyel egy akkumulátort/elemet, haladéktalanul forduljon orvoshoz.
- A terméket ne merítse vízbe és óvja az esőtől. Ezen óvintézkedés figyelmen kívül hagyása tüzet okozhat vagy a termék meghibásodását eredményezheti. Ha a terméket nedvesség éri, haladéktalanul törölje szárazra törölközővel vagy hasonló tárggyal.
- Ha valamely elváltozást – például elszíneződést vagy deformálódást – tapasztal az akkumulátorokon/elemeken, haladéktalanul függesse fel használatukat. Amennyiben az EN-MH2 akkumulátorok nem töltődnek fel a megadott időtartam alatt, fejezze be a töltésüket. Ezen óvintézkedés figyelmen kívül hagyása az akkumulátorok/elemek szivárgását, túlmelegedését, megrepedését vagy kigyulladását okozhatja.
- Az akkumulátorokat/elemeket a megfelelő tájolásban helyezze be. Ne használjon egyszerre régi és új, vagy különböző típusú akkumulátorokat és elemeket. Ezen óvintézkedés figyelmen kívül hagyása az akkumulátorok/elemek szivárgását, túlmelegedését, megrepedését vagy kigyulladását okozhatja.
- Ártalmatlanítás előtt szigetelje ragasztószalaggal az akkumulátor/elem érintkezőit. Ha az érintkezőkhöz fémtárgy ér, az túlmelegedést, megrepedést vagy tüzet okozhat. Az akkumulátorokat/elemeket a helyi előírásoknak megfelelően hasznosítsa újra vagy ártalmatlanítsa.



- Amennyiben az akkumulátorban/elemben lévő folyadék bőrre vagy ruhára kerül, bőséges tiszta vízzel haladéktalanul öblítse le az érintett területet. Ezen óvintézkedés figyelmen kívül hagyása bőrirritációt okozhat.
-



Tartalomjegyzék

Gyors témakeresés.....	ii
Fő témák.....	ii
Közös témák.....	ii
<hr/>	
Bevezetés.....	iii
Először ezt olvassa el.....	iii
A használati útmutatónkban alkalmazott szimbólumok és megoldások.....	iii
Információk és óvintézkedések.....	iv
Saját biztonsága érdekében.....	vi
<hr/>	
A fényképezőgép részei.....	1
A fényképezőgép váza.....	2
A monitor.....	4
A képernyőn megjelenő információk közötti átváltás (DISP gomb).....	4
Fényképezésnél.....	5
Visszajátszásnál.....	7
<hr/>	
Az első lépések.....	9
A fényképezőgép szíjának és az objektívsapkának a felszerelése.....	10
Az elemek/akkumulátorok és a memóriakártya behelyezése.....	11
Használható elemek/akkumulátorok.....	11
Az akkumulátorok és a memóriakártya eltávolítása.....	12
Memóriakártyák és belső memória.....	12
A monitor szögének módosítása.....	13
A fényképezőgép beállítása.....	14
<hr/>	
A fényképezési és visszajátszási műveletek alapjai.....	16
Fényképezés.....	17
A vaku használata.....	19
Videók rögzítése.....	19
Képek visszajátszása.....	20
Képek törlése.....	21
Képkiválasztó képernyő a törlési művelethez.....	22



Csatlakozás okoseszközhöz (SnapBridge)	23
A SnapBridge alkalmazás telepítése	24
A fényképezőgép és egy okoseszköz párosítása	25
A vezeték nélküli kapcsolat letiltása és engedélyezése	28
Kép feltöltése és távvezérelt fényképezés	29
Képfeltöltés	29
Távvezérelt fényképezés	30
Ha megjelenik a Wi-Fi kapcsolatokra vonatkozó képernyő az iOS-ben	30
Ha a képek feltöltése sikertelen	31
<hr/>	
Fényképezési funkciók	32
Fényképezési mód kijelölése	33
📷 (automatikus) mód	34
A kreatív szabályzó használata	34
Motívumprogrammód (fotózás előre beállított paraméterek szerint)	36
A motívumprogramokkal kapcsolatos tanácsok és megjegyzések	37
Fényképezés az Egyszerű panoráma funkcióval	43
Visszajátszás az Egyszerű panoráma funkcióval	45
Kreatív mód (képhatások alkalmazása fényképezéskor)	46
Intelligens portré mód (az emberi arcok javítása fényképezéskor)	48
A mosoly időzítő használata	49
A Saját kollázs funkció használata	50
Fényképezési funkciók beállítása a választógombbal	51
Vaku mód	52
Önkioldó	54
Makró mód (Közeli képek készítése)	56
Expozíció-kompenzáció (Fényerő beállítása)	57
A zoom használata	58
Élességállítás	60
A kioldógomb	60
Célkereső AF használata	60
Az arcérzékelés használata	61
Bőr lágyítás alkalmazása	62
Automatikus élességállításra nem alkalmas témák	62
Élességrogzítás	63
Alapbeállítások (vaku-, önkioldó és makrómód)	64
Fényképezéskor egyidejűleg nem használható funkciók	66



Visszajátszási funkciók	68
Visszajátszás zoom.....	69
Kisképes visszajátszás/naptár-megjelenítés	70
Dátum szerinti lista mód	71
Sorozatfelvétellel készült képek megtekintése és törlése	72
Képsorozat képeinek megtekintése	72
Képsorozat képeinek törlése	73
Képek szerkesztése (állóképek)	74
Képek szerkesztése előtt.....	74
Gyors effektusok: Színárnyalat vagy hangulat módosítása	74
Gyors retusálás: A kontraszt és a színtelítettség növelése	75
D-Lighting: A fényerő és a kontraszt megnövelése.....	75
Vörösszemhatás-korrektció: Vörösszemhatás-korrektció vakuval történő fényképezés során ...	76
Glamour retusálás: Az emberi arcok javítása.....	76
Kis kép: Kép méretének csökkentése.....	78
Kivágás: Kivágott másolat készítése.....	79
Videók	80
Videofelvételek készítésével és visszajátszásával kapcsolatos alapl műveletek	81
Állóképek készítése videofelvétel közben	84
Rövid videó bemutató mód (videoklipek kombinálása rövid videókká)	85
Speciális hatások használata	87
Videó visszajátszása közben használható műveletek	88
Videók szerkesztése	89
A videofelvétel kívánt szakaszának kivágása	89
Képkocka mentése állóképként videóból.....	90
A fényképezőgép csatlakoztatása televízióhoz, számítógéphez, nyomtatóhoz....	91
Képek használata	92
Képek megtekintése TV-készüléken	93
Képek nyomtatása számítógép használata nélkül.....	95
A fényképezőgép csatlakoztatása nyomtatóhoz	95
Képek egyesével történő nyomtatása	96
Több fénykép nyomtatása	97
Képek átmásolása számítógépre (ViewNX-i)	99
A ViewNX-i telepítése.....	99
Képek átmásolása számítógépre.....	99



A menü használata	102
Menüműveletek	103
A képválasztó képernyő.....	105
Menülisták	106
A Fényképezés menü	106
A Videó menü	107
A Visszajátszás menü	107
A Hálózat menü	108
A beállítómenü.....	109
A Fényképezés menü (Általános Fényképezési Beállítások)	110
Képmód (Képméret és minőség).....	110
A Fényképezés menü (📷 (automatikus) mód)	111
Fehéregyensúly (színárnyalat beállítása).....	111
Sorozatfelvétel.....	113
ISO érzékenység.....	115
AF mező mód.....	116
Autofókusz mód.....	119
Az Intelligens portré menü	120
Saját kollázs.....	120
Pislogásmentesítés.....	121
A Videó menü	122
Videobeállítások.....	122
Autofókusz mód.....	126
Videó VR.....	127
A szél zajának csökk.....	127
Képkockasebesség.....	128
A Visszajátszás menü	129
Megjelölés feltöltésre	129
Diavetítés.....	130
Védelem.....	131
Kép elforgatása	131
Másolás (Másolás a memóriakártyáról a belső memóriába, és fordítva).....	132
Sorozat megjelenítési beáll.....	133
A Hálózat menü	134
A szövegbillentyűzet használata	135



A beállítóménü	136
Időzóna és dátum	136
Monitorbeállítások	138
Dátumbélyegző	139
Fénykép VR	140
AF-segédfény	140
Digitális zoom	141
Hangbeállítások	141
Automatikus kikapcs	142
Kártya formázása/Memória formázása	143
Nyelv/Language	143
Megjegyzés	144
Szerzői jogi információ	145
Hely adatok	146
Alapértékek	146
Az elem típusa	147
Megfelelőségi jelölések	147
Firmware verzió	147
<hr/>	
Műszaki tájékoztató	148
Megjegyzések	149
Tájékoztató a vezeték nélküli kommunikációs funkciókról	150
A termék kezelése és tárolása	152
A fényképezőgép	152
Elemek/akkumulátorok	153
Memóriakártyák	154
Tisztítás és tárolás	155
Tisztítás	155
Tárolás	155
Hibaüzenetek	156
Hibaelhárítás	159
Fájlnemek	167
Külön megvásárolható tartozékok	168
Műszaki adatok	169
A gépben használható memóriakártyák	173
Tárgymutató	175



A fényképezőgép részei

A fényképezőgép váza.....	2
A monitor	4



A fényképezőgép váza

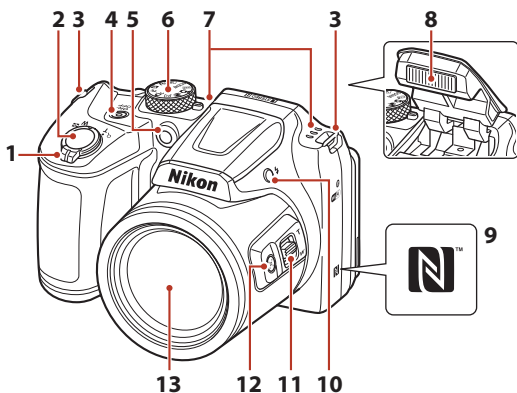

	Zoomvezérlő.....	58	7	Mikrofon (sztereó).....	
1	W : Nagylátószög.....	58	8	Vaku.....	19, 52
	T : Telefotó.....	58	9	N-Mark (NFC antenna).....	25
	: Kisképes visszajátszás.....	70	10	(vakunytító) gomb.....	19, 52
	: Visszajátszás zoom.....	69	11	Oldalsó zoomvezérlő.....	58
2	Kioldógomb.....	18	12	(zoom visszaállító) gomb.....	59
3	Fényképezőgép szíjának bújratója.....	10	13	Objektív.....	
4	Főkapcsoló/bekapcsolást jelzőfény.....	14			
5	Önkioldó jelzőfény.....	54			
	AF-segédfény.....				
6	Módválasztó tárcsa.....	17, 33			



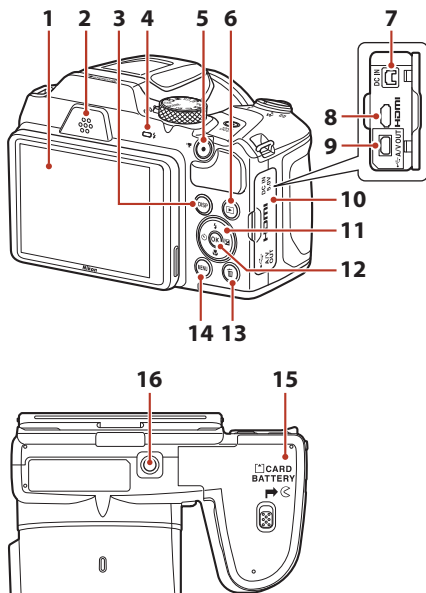

1	Monitor.....	4, 13	9	USB/audio-video kimeneti csatlakozó	92
2	Hangszóró		10	Csatlakozófedél.....	92
3	DISP (kijelző) gomb.....	4	11	Választógomb	103
4	Vaku jelzőfénye.....	52	12	OK (választás jóváhagyása) gomb	103
5	● (videofelvétel) gomb.....	81	13	☒ (törlés) gomb	21
6	▶ (visszajátszás) gomb.....	20	14	MENU (menü) gomb.....	103
	Hálózati adapter csatlakozója (a külön megvásárolható Nikon hálózati tápegységhez).....	168	15	Akkumulátortartó/memóriakártya meghajtó fedele.....	11
8	HDMI-mikro csatlakozó (D típusú).....	92	16	Állványmenet.....	171



A monitor

A képernyőn fényképezés és visszajátszás közben megjelenő információk a fényképezőgép beállításaitól és használati módjától függenek.

A képernyőn megjelenő információk közötti átváltás (DISP gomb)

A képernyőn fényképezés és visszajátszás közben megjelenő információk közötti átváltáshoz nyomja meg a **DISP** (kijelző) gombot.

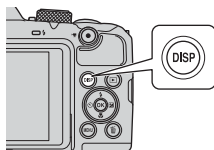

Fényképezésnél

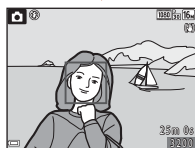

Információk megjelenítése

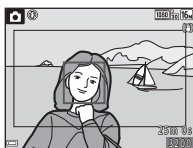

Videókép

Egy képen jeleníti meg egy videó tartományát.



Az információk elrejtése

Visszajátszásnál



Információk megjelenítése

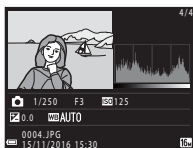

Tónusszint-információ (videók kivételével)

Hisztogram-, tónusszint- és fényképezési információk megjelenítése (📖8).



Az információk elrejtése



Fényképezésnél

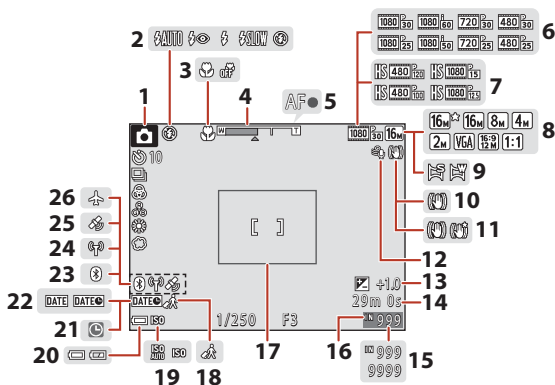

1	Fényképezés mód.....	33	15	Még készíthető képek száma (állóképek).....	17
2	Vaku mód.....	52	16	Belső memória kijelzése.....	17
3	Makró mód.....	56	17	Kompozíciós keret (Hold vagy Madárles motívumprogram mód vagy zoom visszaállító).....	42, 59
4	Zoomkijelző.....	56, 58	18	Úti cél időzónája ikon.....	136
5	Élességjelző.....	18	19	ISO érzékenység.....	115
6	Videobeállítások (normál sebességű videók).....	122	20	Akkumulátor töltöttségi szintjének jelzése.....	17
7	Videobeállítások (HS-videók).....	123	21	„Nincs beállítva a dátum” jelzés.....	160
8	Képmód.....	110	22	Dátumbélyegző.....	139
9	Egyszerű panoráma.....	43	23	Bluetooth-kommunikáció jelzője.....	135
10	Fénykép VR ikon.....	140	24	Wi-Fi kommunikáció jelzése.....	134
11	Videó VR ikon.....	127	25	Helyadatok.....	146
12	Szélzaj csökkentés.....	127	26	Repülőgép-üzemmód.....	134
13	Expozíciókompenzáció értéke.....	34, 48, 57			
14	Hátralévő videofelvételi idő.....	81			



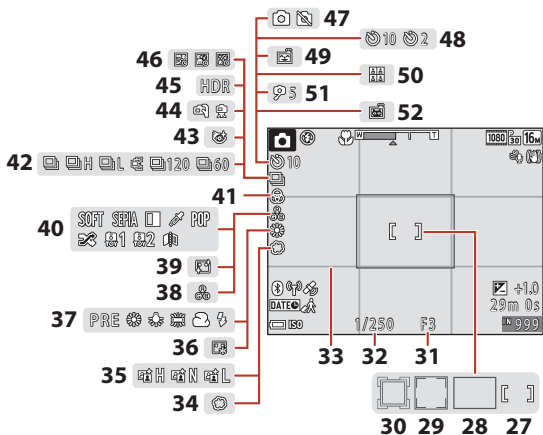

27	Fókuszmező (kézi vagy középső)	63, 116	39	Bőrlágyítás.....	48
28	Fókuszmező (célkereső AF)	60, 117	40	Speciális hatások.....	87
29	Fókuszmező (arcérzékelés, kisállat-érzékelés).....	41, 48, 61, 116	41	Élénkség	34
30	Fókuszmező (témakövetés)	117, 118	42	Sorozatfelvétel mód.....	41, 113
31	F-érték.....	60	43	Pislogásmentesítés ikon	121
32	Záridő	60	44	Kézben tartva/Álvánnyal.....	37, 38
33	Kompozíci.rács megj./elr.....	138	45	Ellenfény (HDR)	38
34	Lágy	48	46	Többsz. exp. világosítás	39
35	Aktív D-Lighting.....	34	47	Állókép készítése (videofelvétel közben)	84
36	Alapozó smink.....	48	48	Önkioldó kijelzése	54
37	Fehéregyensúly	111	49	Mosoly időzítő	49
38	Színárnyalat.....	34	50	Saját kollázs.....	50, 120
			51	Önarckép időzítő.....	54
			52	Háziá. port. auto. kiold.....	41



Visszajátszásnál

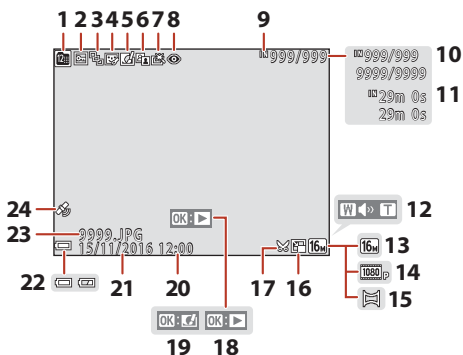

1	Dátum szerinti lista ikon.....	71	13	Képmód.....	110
2	Védelem ikon.....	131	14	Videobeállítások.....	122
3	Sorozatmegjelenítés (Egyéni képek kiválasztása esetén).....	133	15	Egyszerű panoráma.....	45
4	Glamour retusálás ikon.....	76	16	Kis kép ikon.....	78
5	Gyors effektusok ikon.....	74	17	Körülvágás ikon.....	69, 79
6	D-Lighting ikon.....	75		Egyszerű panoráma visszajátszás segéd	
7	Gyors retusálás ikon.....	75	18	Sorozat-visszajátszási segéd	
8	Vörösszemhatás-korrektció ikon.....	76		Videó-visszajátszási segéd	
9	Belső memória kijelzése		19	Gyors effektusok segéd	
10	Aktuális kép száma/képek száma összesen		20	Felvétel ideje	
11	Videó hossza vagy eltelt lejátszási idő		21	Felvétel dátuma	
12	Hangerőjelző.....	88	22	Akkumulátor töltöttségi szintjének jelzése.....	17
			23	Fájl száma és típusa.....	167
			24	Rögzített helyadatok jelzője.....	146



Tónusszint-információ megjelenítése

A megjelenő hisztogramon vagy tónusszintkijelzésen ellenőrizheti a kontrasztcsökkenést a világos és árnyékos területeken. Ezek támpontokat adnak a kép fényerejének beállításához az expozíciókompenzáció és hasonló funkciók használatakor.

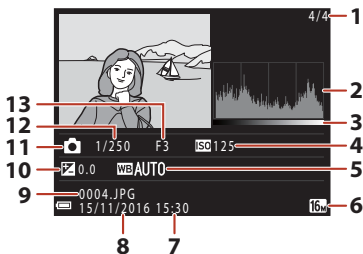

1	Aktuális kép száma/képek száma összesen	8	Felvétel dátuma..... 14, 136
2	Hisztogram ¹	9	Fájl száma és típusa 167
3	Tónusszint ²	10	Expozíciókompenzáció értéke 57
4	ISO érzékenység..... 115	11	Fényképezés mód 33
5	Fehéregyensúly 111	12	Záridő..... 60
6	Képmód..... 110	13	F-érték..... 60
7	Felvétel ideje..... 14, 136		

- ¹ A hisztogram olyan grafikon, amely a tónusok eloszlását ábrázolja a képen. A vízszintes tengely felel meg a képpont fényerejének; a sötét tónusok balra, a világosak pedig jobbra helyezkednek el. A függőleges tengely mutatja a képpontok számát.
- ² A tónusszint a fényerőt jelzi.



Az első lépések

A fényképezőgép szíjának és az objektívsapkának a felszerelése	10
Az elemek/akkumulátorok és a memóriakártya behelyezése.....	11
A monitor szögének módosítása	13
A fényképezőgép beállítása	14



A fényképezőgép szíjának és az objektívsapkának a felszerelése

Bújtsa át az objektívsapka zsinórját a fényképezőgép szíján, majd a szíjat rögzítse a fényképezőgéphez.

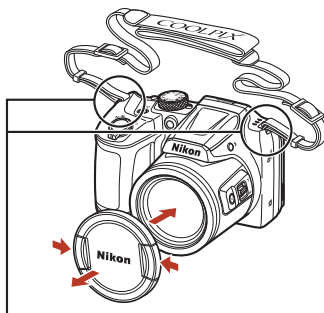
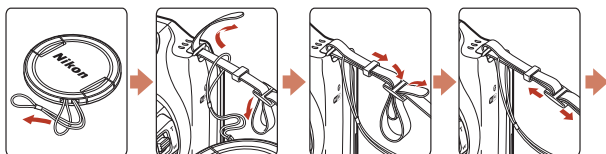

Rögzítse a szíjat két helyen.

✓ Objektívsapka

- Amikor nem használja a fényképezőgépet, védje az objektívet az objektívsapka visszahelyezésével.
- Ha a fényképezőgépet az objektívsapka eltávolítása nélkül kapcsolja be, megjelenik a **„Kapcsolja ki, majd újra be a fényképezőgépet.”** üzenet. Vegye le az objektívsapkát, és kapcsolja ki, majd újra be a fényképezőgépet.



Az elemek/akkumulátorok és a memóriakártya behelyezése

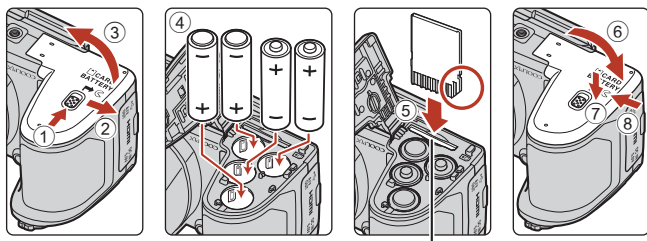

Kártyafoglat

- Tartsa fejjel lefelé a fényképezőgépet, hogy ki ne essenek az elemek/akkumulátorok, győződjön meg róla, hogy a pozitív (+) és a negatív (-) érintkezők helyes irányban állnak, és helyezze be az elemeket/akkumulátorokat.
- Csúsztassa be teljesen a memóriakártyát, amíg az a helyére nem kattann (5).
- Ügyeljen rá, hogy ne fejjel lefelé vagy megfordítva helyezze be az akkumulátorokat/ elemeket vagy a memóriakártyát, mert ez meghibásodást okozhat.
- A fedél bezárásakor a 7-es számmal jelzett területet szilárdan lenyomva csúsztassa el a fedelet.

Memóriakártya formázása

Ha másik eszközben használt memóriakártyát helyez első ízben a fényképezőgépbe, először formázza meg azt a fényképezőgépben.

- **Ne feledje, hogy a formázás véglegesen töröl minden képet és egyéb adatot a memóriakártyáról.** Ezért a memóriakártya formázása előtt feltétlenül készítsen másolatot a megtartani kívánt képekről.
- Helyezze be a memóriakártyát a fényképezőgépbe, nyomja meg a **MENU** gombot, és válassza ki a beállítás menü **Kártya formázása** elemét (103).

Használható elemek/akkumulátorok

- Négy LR6/L40 (AA méretű) alkálielem (elemek mellékelve*)
- Négy FR6/L91 (AA méretű) lítium elem
- Négy EN-MH2 Ni-MH (nikkel-fémhidrid) akkumulátor

EN-MH1 Ni-MH akkumulátorok nem használhatók.

* Bár a használati útmutatóban „mellékelve” megjelölés áll az elemek mellett, előfordulhat, hogy nem adnak elemet a fényképezőgéphez abban az országban vagy régióban, ahol megvásárolta.



✓ Az elemekkel/akkumulátorokkal kapcsolatos megjegyzések

- Ne használjon egyszerre régi és új, vagy különböző típusú és gyártmányú elemeket/akkumulátorokat.
- Az alábbi hibákkal rendelkező elemek/akkumulátorok nem használhatók:

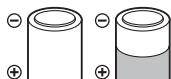

Sérült, hámló burkolatú elemek/akkumulátorok



Olyan elemek/akkumulátorok, melyek szigetelése nem fedi teljesen a negatív érintkező körüli területet

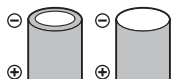

Lapos negatív érintkezőjű elemek/akkumulátorok

✓ A EN-MH2 Ni-MH akkumulátorokkal kapcsolatos megjegyzések

Ha EN-MH2 akkumulátorokkal használja a fényképezőgépet, egyszerre négy akkumulátort töltsön fel az MH-73 akkutöltővel (📖153).

✍ Alkáli elemek

Az alkáli elem teljesítménye márkánként nagymértékben eltérő lehet.

Az akkumulátorok és a memóriakártya eltávolítása

Kapcsolja ki a fényképezőgépet, és ellenőrizze, hogy a bekapcsolás jelzőfény és a képernyő ki van kapcsolva, majd nyissa ki az akkumulátor-/kártyafoglalat fedelét.

- Finoman nyomja be a memóriakártyát a fényképezőgépbe, hogy részben kiemelkedjen.
- Legyen óvatos, amikor a fényképezőgépet, az akkumulátorokat vagy a memóriakártyát közvetlenül a fényképezőgép használata után kezeli, mert ezek forróak lehetnek.

Memóriakártyák és belső memória

A fényképezőgép adatai, beleértve a képeket és videókat is, memóriakártyára vagy a fényképezőgép belső memóriájába menthetők. A fényképezőgép belső memóriájának használatához távolítsa el a memóriakártyát.



A monitor szögének módosítása

A monitor lehajtható kb. 85°-ra vagy felhajtható kb. 90°-ra.

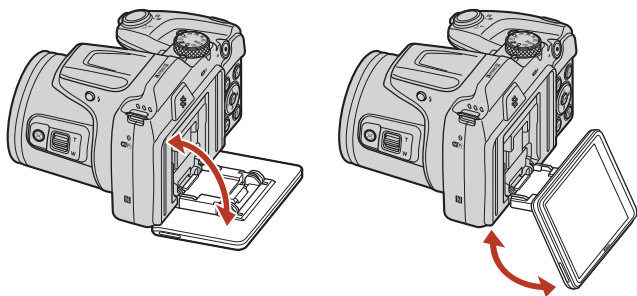

✓ A monitorral kapcsolatos megjegyzések

- Ne alkalmazzon túlzott erőt a monitor dőlésszögének módosításakor.
- A monitor nem mozgatható balra vagy jobbra.
- Ha a fényképezőgépet normál körülmények között használja, a monitort hajtsa vissza eredeti pozíciójába.



A fényképezőgép beállítása

A fényképezőgép bekapcsolása előtt vegye le az objektívcsapkát.

1 A főkapcsoló megnyomásával kapcsolja be a fényképezőgépet.

- A választógomb segítségével adja meg a beállításokat.

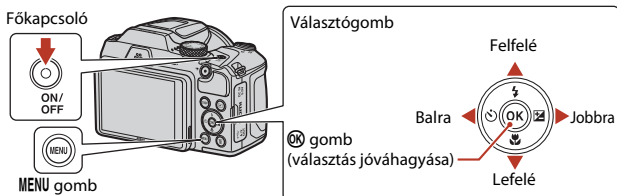

- Megjelenik a nyelv kiválasztására szolgáló párbeszédablak. A kívánt nyelv kijelöléséhez nyomja meg a választógomb ▲▼ gombját, majd a kiválasztásához nyomja meg az OK gombot.
- A nyelv bármikor módosítható a beállítások menü (📖103) → **Nyelv/Language** menüpontjában.

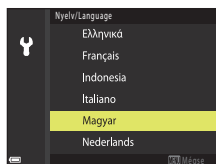

2 Ha jobb oldali párbeszédablak látható, kövesse az alábbi utasításokat, majd nyomja meg a MENU vagy az OK gombot.

- Ha nem fog vezeték nélküli kapcsolatot létesíteni okoseszközzel: Nyomja meg a MENU gombot, és folytassa a 3. lépéssel.
- Ha fog vezeték nélküli kapcsolatot létesíteni okoseszközzel: Nyomja meg az OK gombot. A beállítási folyamattal kapcsolatos további tudnivalóért olvassa el a „Csatlakozás okoseszközhöz (SnapBridge)” című fejezetet (📖23).

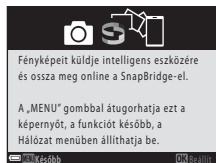

3 Ha a rendszer a fényképezőgép órájának beállítását kéri, a ▲▼ gombbal jelölje ki az Igen lehetőséget, majd nyomja meg az OK gombot.



4 Jelölje ki az otthoni időzónát, majd nyomja meg az **OK** gombot.

- A nyári időszámítás beállításához nyomja meg a ▲ gombot. Bekapcsolás esetén az idő egy órával korábbra áll be, a térkép tetején pedig a ☀ szimbólum látható. A nyári időszámítás kikapcsolásához nyomja meg a ▼ gombot.

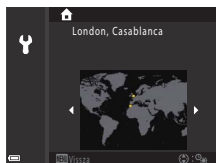

5 A ▲▼ gomb megnyomásával válassza ki a dátumformátumot, majd nyomja meg az **OK** gombot.

6 Állítsa be az aktuális dátumot és időt, majd nyomja meg az **OK** gombot.

- A ◀▶ gomb megnyomásával jelölje ki az elemeket, majd a módosításhoz nyomja meg a ▲▼ gombot.
- Az óra beállításához nyomja meg az **OK** gombot.

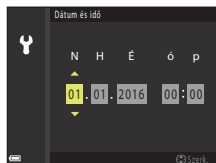

7 Ha a rendszer kéri, válassza ki az **Igen** opciót, majd nyomja meg az **OK** gombot.

- A beállítás akkor van kész, ha a fényképezőgép visszatér a felvételi mód képernyőre.
- Az időzóna és dátum bármikor módosítható a beállítások menü (📖103) → **Időzóna és dátum** menüpontjában.





A fényképezési és visszajátszási műveletek alapjai

Fényképezés.....	17
Képek visszajátszása.....	20
Képek törlése.....	21





Fényképezés

Itt az  (automatikus) módot vesszük példaként.  (automatikus) módban a legkülönbözőbb körülmények között készíthetők felvételek.

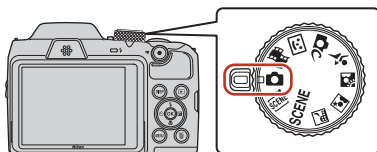
1 Fordítsa állásba a módválasztó tárcsát.



- Elem/akkumulátor töltöttségi szintjének jelzése
: Az elem/akkumulátor töltöttségi szintje magas.
: Az elem/akkumulátor töltöttségi szintje alacsony.
- Még készíthető képek száma
Az  felirat jelenik meg, ha a fényképezőgépben nem található memóriakártya, és a képek a belső memóriában kerülnek mentésre.
- A **DISP** (kijelző) gombbal léptesse a képernyőn az információkat.



Elem/akkumulátor
töltöttségi szintjének jelzése
Még készíthető képek száma

2 Tartsa a fényképezőgépet mozdulatlanul.

- Az ujjait és más tárgyakat ne helyezzen az objektív, a vaku, az AF-segédfény, a mikrofon és a hangszóró elé.

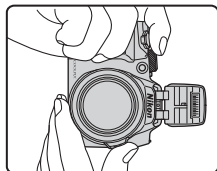
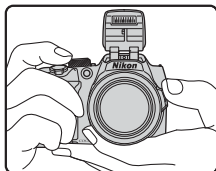

3 Komponálja meg a képet.

- Mozgassa a zoomvezérlőt vagy az oldalsó zoomvezérlőt az objektív pozíciójának változtatásához.
- Ha a téma a telefontól állásban elveszett, nyomja meg a  (zoom visszaállító) gombot, hogy ideiglenesen kiszélesítse a látószöveget; így sokkal könnyebben megkomponálhatja a témát.

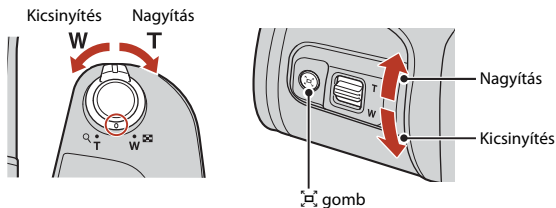

4 Nyomja le félig a kioldógombot.

- A kioldógomb „félig” lenyomása azt jelenti, hogy a gombot nem nyomja lejjebb, amikor kis ellenérőt érezel.
- Amikor a téma éles, a fókuszmező vagy az élességjelző zölden világít.
- A digitális zoom használata esetén a fényképezőgép a képmező közepére állítja az élességet, és a fókuszmező nem jelenik meg.
- Ha a fókuszmező vagy az élességjelző villog, a fényképezőgép nem tudja beállítani az élességet. Komponálja újra a képet, majd ismét nyomja le félig a kioldógombot.

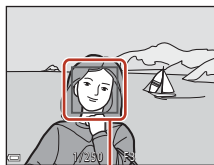
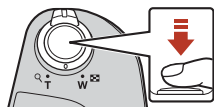

Fókuszmező

5 Az ujjá felemelése nélkül nyomja le teljesen a kioldógombot.



✓ Megjegyzések a képek és videók mentésével kapcsolatban

A még készíthető képek száma vagy a hátralévő rögzítési idő jelzés villog a képek vagy a videók mentése közben. **Ne nyissa fel az akkumulátor-/kártyafoglatat fedelét és ne távolítsa el a memóriakártyát vagy az elemeket/akkumulátorokat**, amikor jelzés villog. Ennek figyelmen kívül hagyása adatvesztéshez vezethet, illetve károsíthatja a fényképezőgépet vagy a memóriakártyát.



Az automatikus kikapcsolás funkció

- Ha körülbelül egy percig nem használja a fényképezőgép kezelőszerveit, a képernyő kikapcsol, a fényképezőgép készenléti módba vált, és a bekapcsolás jelzőfény villog. A fényképezőgép körülbelül három perc készenléti módban töltött idő után kikapcsol.
- A képernyő bekapcsolásához készenléti módba kapcsolt fényképezőgépnél hajtson végre egy műveletet, például nyomja meg a főkapcsolót vagy a kioldógombot.

Állvány használata

- Állvány használatát javasoljuk a fényképezőgép stabilizálásához az alábbi esetekben:
 - Amikor sötét helyen a vaku le van csukva vagy olyan fényképezés módot használ, amelyben a vaku nem villan.
 - Amikor a zoom telefotó pozícióban van.
- Ha fényképezéskor állványt használ a fényképezőgép stabilizálására, állítsa a **Fénykép VR** opciót **Ki** értékre a beállítás menüben (📖103), hogy megelőzze a funkció által okozott potenciális hibákat.

A vaku használata

Ha szükség van a vakura, például sötét helyen vagy ha a téma ellenfényben áll, a  vakufelnyitó gomb megnyomásával nyissa fel a vakut.

- Ha nem használja a vakut, gyengéden nyomja vissza, amíg a helyére nem kattann.

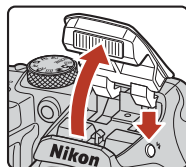

Videók rögzítése

Jelenítse meg a fényképezés képernyőt, és videó felvételének megkezdéséhez nyomja meg a

- (📹 videofelvétel) gombot. A felvétel befejezéséhez nyomja meg ismét a ● (📹) gombot.

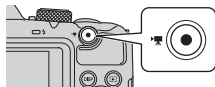



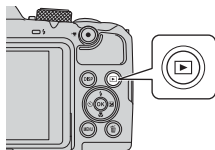

Képek visszajátszása

1 Nyomja meg a (visszajátszás) gombot a visszajátszás módba való belépéshez.

- Ha lenyomva tartja a  gombot a fényképezőgép kikapcsolt állapotában, a fényképezőgép visszajátszás módba kapcsol be.



2 A választógomb segítségével válassza ki a megjeleníteni kívánt fényképet.

- Nyomja meg és tartsa lenyomva a  gombot a képek gyors görgetéséhez.
- A **DISP** (kijelző) gombbal léptesse a képernyőn az információkat.
- Felvett videó lejátszásához nyomja meg a  gombot.
- Fényképezés módba visszatéréshez nyomja meg a  gombot vagy a kioldógombot.
- Ha teljes képes visszajátszás módban  látható, megnyomhatja az  gombot egy effektus alkalmazásához a képre.

Az előző kép megjelenítése



A következő kép megjelenítése



- Teljes képes visszajátszás módban a zoomvezérlő **T** () irányba történő mozgatásával nagyíthatja fel a képet.







- Teljes képes visszajátszás módban mozgassa a zoomvezérlőt **W** () irányba a kisképes visszajátszás módba váltáshoz és több kép megjelenítéséhez a képernyőn.

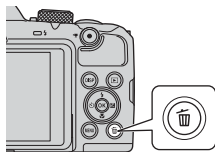

Képek törlése

- 1** A képernyőn pillanatnyilag megjelenített kép törléséhez nyomja meg a  (törlés) gombot.



- 2** A választógomb   oldalával jelölje ki a kívánt törlési módot, és nyomja meg az  gombot.

- Nyomja meg a **MENU** gombot a törlés nélkül való kilépéshez.

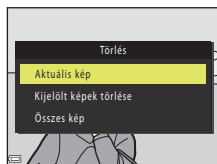

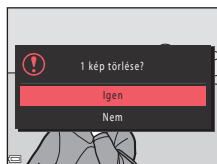

- 3** Válassza ki a **Igen** lehetőséget, majd nyomja meg az  gombot.

- A törölt képek nem állíthatók vissza.



Képsorozat képeinek törlése

- Sorozatfelvételt vagy többsz. exp. világosítással, kreatív módban vagy saját kollázs funkcióval készített képek képsorozatként vannak elmentve, és csak a képsorozat első képe (a kulcskép) jelenik meg visszajátszás módban (alapbeállítás).
- Ha megnyomja a  gombot, amikor a képsorozat kulcsképe látható, a képsorozat összes képe törlődik.
- Képsorozat egyes elemeinek törléséhez az  gombbal jelenítse meg a sorozat összes elemét, és nyomja meg a  gombot.



A készített kép törlése fényképezés módban

Az utoljára készített kép törléséhez fényképezés módban nyomja meg a  gombot.



Képkiválasztó képernyő a törlési művelethez

1 A ◀▶ választógombbal jelölje ki a törölni kívánt képet.

- A zoomvezérlőt (📄2) mozgassa **T** (📻) irányba a teljes képes vagy **W** (🎮) irányba a kisképes visszajátszáshoz.



2 A ▲▼ gombbal jelölje ki az **ON** vagy **OFF** lehetőséget.

- Az **ON** kijelölésekor egy ikon jelenik meg a kijelölt kép alatt. További képek kijelöléséhez ismételje meg az 1. és a 2. lépést.



3 Nyomja meg az **OK** gombot a kijelölés véglegesítéséhez.

- Megjelenik egy megerősítő párbeszédpanel. A művelet végrehajtásához kövesse a képernyőn megjelenő utasításokat.



Csatlakozás okoseszközhöz (SnapBridge)

A SnapBridge alkalmazás telepítése	24
A fényképezőgép és egy okoseszköz párosítása	25
Kép feltöltése és távvezérelt fényképezés.....	29



A SnapBridge alkalmazás telepítése

Ha telepíti a SnapBridge alkalmazást, és vezeték nélküli kapcsolatot hoz létre egy SnapBridge-támogatott fényképezőgép és okoseszköz között, akkor a fényképezőgéppel készített képeket fel tudja tölteni az okoseszköze, illetve az okoseszközt használhatja a fényképezőgép zárjának kioldására (📖29).



- Az ismertetett eljárások a SnapBridge alkalmazás 2.0 verzióján alapulnak. Használja a SnapBridge alkalmazás legújabb verzióját. Az eljárások a fényképezőgép firmware-jétől, a SnapBridge alkalmazás verziójától, illetve az okoseszköz operációs rendszerétől függően eltérőek lehetnek.
- A használatlaltal kapcsolatban az okoseszközhöz mellékelt dokumentációban talál információkat.

1 Telepítse a SnapBridge alkalmazást okoseszközén.

- Töltse le az alkalmazást az Apple App Store®-ból iOS, vagy a Google Play™-ről Android™ operációs rendszer esetén. Keressen a „snapbridge” szóra, majd telepítse az alkalmazást.



- A támogatott operációs rendszer verziókról további információt a letöltési helyeken talál.
- A „SnapBridge 360/170 alkalmazás” nem használható ezzel a fényképezőgéppel.

2 Engedélyezze a Bluetooth és a Wi-Fi-funkciót az okoseszközön.

- **A SnapBridge alkalmazás használatával kapcsolódjon a fényképezőgéphez. A kapcsolódást nem tudja elvégezni az okoseszköz Bluetooth-beállítások képernyőjéről.**

A SnapBridge alkalmazás képernyői

- ① Az értesítéseket a Nikon és a SnapBridge alkalmazás Help menüjében tudja megtekinteni, és lehetősége van az alkalmazás beállításainak konfigurálására.
- ② Elsődlegesen az okoseszközök és fényképezőgépek közötti kapcsolat beállítását végezze el.
- ③ Megtekintheti, törölheti vagy megoszthatja a fényképezőgépről letöltött képeket.

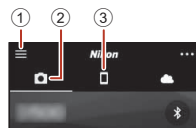

A fényképezőgép és egy okoseszköz párosítása

- Használjon elegendő mértékben feltöltött akkumulátort, hogy a fényképezőgép az eljárás közben ne kapcsoljon ki.
- Helyezzen be egy elegendő szabad helyet tartalmazó memóriakártyát a fényképezőgépbe.

1 Fényképezőgép: Válassza ki a **Hálózat menü** (📖103) → **Kapcs. intellig. eszközhöz** pontot, majd nyomja meg a **OK** gombot.

- A készülék első bekapcsolásakor a 2. lépésben látható párbeszédablak jelenik meg. Ilyen esetekben ezt a lépést nem szükséges elvégezni.

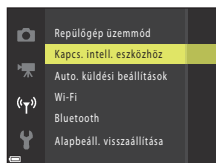

2 Fényképezőgép: Amikor a jobbra látható párbeszédablak megjelenik, nyomja meg az **OK** gombot.

- Egy párbeszédablak jelenik meg, amely az NFC funkció használatára vonatkozóan megerősítést kér. Ha használni fogja az NFC funkciót, érintse az okoseszköz NFC antennáját a fényképezőgépen látható **N** (N-mark) szimbólumhoz. Amikor az okoseszköz kijelzőjén a **Start pairing? (Párosítás kezdése?)** üzenet jelenik meg, koppintson az **OK** elemre, majd folytassa a 6. lépéssel. Ha nem fogja használni az NFC funkciót, nyomja meg az **OK** gombot.

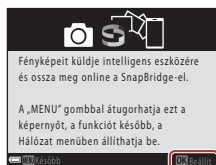

3 Fényképezőgép: Győződjön meg róla, hogy a jobb oldalt látható képernyő jelenik meg a készüléken.

- Készítse elő az okoseszközt, és folytassa a következő lépéssel.

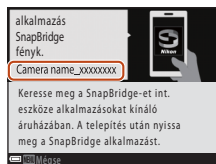

4 Okosesköz: Indítsa el a SnapBridge alkalmazást és koppintson a **Pair with camera (Párosítás fényképezőgéppel)** elemre.

- Ha megjelenik a fényképezőgép kiválasztása képernyő, koppintson arra a fényképezőgépre, amelyhez kapcsolódni kíván.
- Ha a képernyő jobb felső részén található **Skip (Kihagy)** elem megérintésével kihagyta a fényképezőgéphez történő kapcsolódást, amikor a SnapBridge alkalmazást első alkalommal indította el, koppintson a **Pair with camera (Párosítás fényképezőgéppel)** elemre a  lapon, és folytassa az 5. lépéssel.



5 Okosesköz: A **Pair with camera (Párosítás fényképezőgéppel)** képernyőn koppintson a fényképezőgép nevére.

- iOS esetén, ha egy, a folyamatot magyarázó üzenet jelenik meg kapcsolódás közben, hagyja jóvá a részleteket az **Understood (Megértettem)** elemre koppintva (ha nem látható, görgessen lejjebb a képernyőn). Amikor a tartozékok kiválasztására szolgáló képernyő megjelenik, koppintson újra a fényképezőgép nevére. (Eltarthat egy ideig, amíg a fényképezőgép neve megjelenik.)

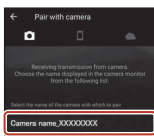

6 Fényképezőgép/ okosesköz: Erősítse meg, hogy a fényképezőgépen és az okoseszközön ugyanaz a (hatjegyű) szám látható.

- iOS esetén az operációs rendszer verziójától függően előfordulhat, hogy a szám nem jelenik meg az okoseszközön. Ilyen esetekben folytassa a 7. lépéssel.

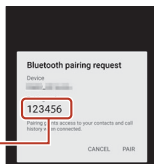

7 Fényképezőgép/okosesköz: Nyomja meg a gombot a fényképezőgépen és a **PAIR (PÁROSÍTÁS)** elemet az SnapBridge alkalmazásban.

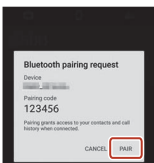

8 Fényképezőgép/okoseszköz: Fejezze be a kapcsolat beállítását.

Fényképezőgép: Amikor a jobbra látható párbeszédablak megjelenik, nyomja meg az **OK** gombot.

Okoseszköz: koppintson a **OK** elemre, ha megjelenik a párosítás sikerességét jelző üzenet.

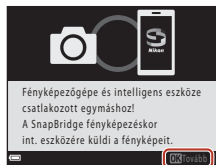

9 Fényképezőgép: A beállítási folyamat befejezéséhez kövesse a képernyőn megjelenő utasításokat.

- Ha szeretne a fényképekhez helyadatokat rögzíteni, válassza ki a **Yes (Igen)** elemet, és engedélyezze a helyadatok funkciót. Engedélyezze a helyadat funkciót az okoseszközön, és a **☑** lapon a SnapBridge alkalmazásban → **Auto link options (Automatikus kapcsolati lehetőségek)** → engedélyezze a **Synchronize location data (Helyadatok szinkronizálása)** lehetőséget.
- Lehetősége van arra, hogy a fényképezőgép óráját az okoseszköz által jelzett időhöz igazítsa; ehhez válassza az **Yes (Igen)** lehetőséget, amikor a rendszer felkéri erre. A **☑** lapon a SnapBridge alkalmazásban → **Auto link options (Automatikus kapcsolati lehetőségek)** → engedélyezze a **Synchronize clocks (Órák szinkronizálása)** lehetőséget.

A fényképezőgép és az okoseszköz összekapcsolása befejeződött.

A fényképezőgéppel készített állóképek automatikusan áttöltődnek az okoseszköze.

Ha további információkat szeretne megtudni a SnapBridge alkalmazásról

Az online súgóból megtudhatja, hogyan használja a SnapBridge alkalmazást (kapcsolódás után keresse a SnapBridge alkalmazás menüben a → **Help (Súgó)** menüpontot).

<https://nikonimglib.com/snbr/onlinehelp/en/index.html>



Ha nem sikerül kapcsolatot létrehozni

- Ha a fényképezőgép a **Kapcsolódás sikertelen.** üzenetet jeleníti meg kapcsolódás közben
 - Nyomja meg a **OK** gombot, és ismétlje meg a folyamatot az „A fényképezőgép és egy okoseszköz párosítása” fejezetben olvasható 2. lépéstől (📖25) az újracsatlakozáshoz.
 - Nyomja meg a **MENU** gombot a kapcsolat megszakításához.
- A probléma az alkalmazás újraindításával lehet, hogy megszűnik. Zárja be teljesen a SnapBridge alkalmazást, majd koppintson az alkalmazás ikonjára az elindításhoz. Ha az alkalmazás elindult, ismétlje meg a folyamatot az „A fényképezőgép és egy okoseszköz párosítása” fejezetben olvasható 1. lépéstől (📖25).
- Ha a fényképezőgép nem tud kapcsolódni és hiba fordul elő az iOS-ben, a fényképezőgép eszközként regisztrálható az iOS-ben. Indítsa el az iOS beállítások alkalmazását, és törölje az eszköz regisztrációját (a fényképezőgép nevét) ilyen esetekben.

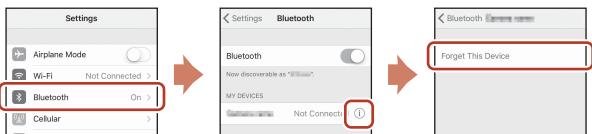

A vezeték nélküli kapcsolat letiltása és engedélyezése

Az alábbi módszerekkel letilthatja vagy engedélyezheti a kapcsolatot.

- Módosítsa a beállítást a fényképezőgép **Hálózat menü** → **Repülőgép üzemmód** menüpontjában. **Be** értékre állítva kikapcsolhatja az összes kommunikációs funkciót olyan helyeken, ahol tilos a vezeték nélküli kommunikáció.
- Módosítsa a beállítást a fényképezőgép **Hálózat menü** → **Bluetooth** → **Hálózati csatlakozás** menüpontjában.
- Módosítsa a beállítást a SnapBridge alkalmazás  fülén, az → **Auto link options (Automatikus kapcsolati lehetőségek)** → **Auto link (Automatikus kapcsolódás)** alatt.

Ha letiltja ezt a beállítást, azzal csökkenti az okoseszköz akkumulátorának fogyasztását.



Kép feltöltése és távvezérelt fényképezés

Képfeltöltés

Képek feltöltésére három módon van lehetőség.

Képek készítésekor mindig automatikusan feltölti azokat az okoseszköze ^{1, 2}	Hálózat menü a fényképezőgépen → Küldés fotózás közben → állítsa be a Állóképek lehetőséget a következő értékre: Igen . Videók nem tölthetők fel automatikusan.
Jelölje ki a képeket a fényképezőgépen, majd töltsse fel azokat az okoseszköze ^{1, 2}	Visszajátszás menü a fényképezőgépen → használja a Megjelölés feltöltésre lehetőséget képek kiválasztására. Videók nem választhatók ki feltöltésre.
A fényképezőgépen lévő képek kijelölése okoseszköz segítségével, és azok feltöltése az okoseszköze	 lap a SnapBridge alkalmazásban → koppintson a Download pictures (Képek letöltése) opcióra. Megjelenik a Wi-Fi kapcsolatokra vonatkozó képernyő. Koppintson az OK ³ elemre, és válassza ki a képeket.



¹ A feltöltött képek mérete 2 megapixel (az **Egyszerű panoráma** motívumprogram módban rögzített képeket eredeti méretben tölti fel).

² Ha a **Hálózat menü** → **Bluetooth** → **Küldés kikapcs. állapotban** beállítást **Be** értékre állítja a fényképezőgépen, akkor a képek a fényképezőgép kikapcsolt állapotában is automatikusan feltöltődnek az okoseszköze.

³ Az iOS verziójától függően ki kell választania a fényképezőgép SSID lehetőségét, amikor az **OK** gombra koppint.

Lásd a „Ha megjelenik a Wi-Fi kapcsolatokra vonatkozó képernyő az iOS-ben” című fejezetet (📖30).

✓ Megjegyzések a Wi-Fi-kapcsolat használatára vonatkozóan

- Ha az okoseszköz energiatakarékos módba kapcsol, vagy Ön átkapcsol a SnapBridge alkalmazásból egy másik alkalmazásba, a Wi-Fi kapcsolat megszűnik.
- A SnapBridge alkalmazás egyes funkciói nem használhatók Wi-Fi kapcsolat alatt. A Wi-Fi kapcsolat megszakításához koppintson a  lapon a →  → **Yes (Igen)** elemre.



Távvezérelt fényképezés

Lehetősége van a fényképezőgép zárának kioldására (exponálásra) az okoseszközből, ehhez a  lapon a SnapBridge alkalmazásban koppintson a **→ Remote photography (Távvezérelt fényképezés)** lehetőségre.

- Wi-Fi-kapcsolatra történő váltáshoz kövesse a SnapBridge alkalmazásban megjelenő utasításokat. iOS esetében a Wi-Fi kapcsolatokra vonatkozó képernyő jelenhet meg. Ebben az esetben olvassa el a „Ha megjelenik a Wi-Fi kapcsolatokra vonatkozó képernyő az iOS-ben” című fejezetet (📖30).

Ha megjelenik a Wi-Fi kapcsolatokra vonatkozó képernyő az iOS-ben

A SnapBridge alkalmazás általában Bluetooth kapcsolattal köti össze a fényképezőgépet és az okoseszközt. Azonban **Download pictures (Képek letöltése)** vagy távvezérléses fényképezés funkció használata esetén válton Wi-Fi kapcsolatra. Az iOS verziójától függően Önnek manuálisan kell a kapcsolatot létrehoznia. Ilyen esetben kövesse a következő eljárást a kapcsolat beállításához.

- 1** Jegyezze fel az okoseszközhöz megjelenő fényképezőgép SSID-t (alapértelmezés szerint a fényképezőgép neve) és jelszót, majd koppintson a **View options (Opciók megtekintése)** gombra.

- Az SSID-t és a jelszót a fényképezőgép **Hálózat menü → Wi-Fi → Wi-Fi kapcsolat típusa** menüpontjában változtathatja meg. Adatainak védelme érdekében javasoljuk, hogy rendszeresen változtassa meg a jelszót. Jelszó megváltoztatásakor tiltsa le a vezeték nélküli kapcsolatot (📖28).



- 2** Válassza ki az 1. lépésben feljegyzett SSID-t a kapcsolatok listájáról.

- Ha első alkalommal hoz létre kapcsolatot, írja be az 1. lépésben feljegyzett jelszót, ügyelve a nagy- és kisbetűk helyességére. A jelszót nem szükséges megadni, ha a kapcsolat egyszer már létrejött.
- A Wi-Fi kapcsolat felépítése elkészült, ha megjelenik a ✓ szimbólum a fényképezőgép SSID-je mellett, amint az a képernyő jobb oldalán látható. Térjen vissza a SnapBridge alkalmazáshoz, és indítsa el.





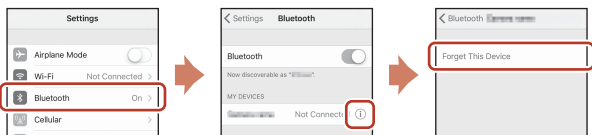

Ha a képek feltöltése sikertelen

- Ha a fényképezőgépen a **Küldés fotózás közben** vagy a **Megjelölés feltöltésre** funkció használata során megszakad a kapcsolat, elképzelhető, hogy a fényképezőgép kikapcsolásával és újra bekapcsolásával helyreáll és folytatódik a kapcsolat és a képfeltöltés.
- A feltöltés sikeres lehet, ha bontja, majd újralétesíti a kapcsolatot. Koppintson az  lapra a SnapBridge alkalmazásban, majd a kapcsolat bontásához válassza ki a **→ [ikon] → Forget camera (Fényképezőgép elfelejtése) → az a fényképezőgép, amelynek a kapcsolatát bontani kívánja → Yes (Igen)*** menüpontot, majd a kapcsolat újbóli létesítéséhez kövesse az „A fényképezőgép és egy okoseszköz párosítása” részben található utasításokat (📖25).
- * iOS esetén egy eszközregisztrációs képernyő jelenik meg. Indítsa el az iOS beállítások alkalmazást, és törölje az eszköz regisztrációját (a fényképezőgép nevét).



✓ Képfeltöltéssel és távvezérelt fényképezéssel kapcsolatos megjegyzések

- Ha éppen használják a fényképezőgépet, elképzelhető, hogy a SnapBridge alkalmazással nem lehet képeket feltölteni, vagy hogy a feltöltési megszakad, illetve hogy nem lehet a távvezérelt fényképezés funkciót használni.
- Ha a fényképezőgépet az alábbiak szerint állítja be, nem tud képeket feltölteni és nem használhatja a távvezérelt fényképezést. Módosítsa a beállításokat, vagy váltson visszajátzás módra.
 - **Éjszakai tájkép** (Amikor  **Kézben tartva** van kiválasztva), **Éjszakai portré** (Amikor  **Kézben tartva** értékre van állítva), **Ellenfény** (Amikor **HDR** értékre van állítva **Be**), **Sport**, **Többszörös exp. Világosítás**, **Egyszerű panoráma**, **Háziállat portré** (Amikor  **Sorozatfelvétel** van kiválasztva), vagy **Madárles** (Amikor  **Sorozatfelvétel** van kiválasztva) motívumprogram mód
 - **Saját kollázs**
 - Amikor a **Pislogásmentesítés** értékre van állítva **Be**
 - Ha a **Sorozatfelvétel** menüpont az alábbi értékek egyikére van állítva **Sorozatfelvétel N**, **Sorozatfelvétel A**, **Fényk. előtti gyorstár**, **Sorozatfelv.N:120kép/mp**, vagy **Sorozatfelv. N:60 kép/mp**



Fényképezési funkciók

Fényképezési mód kijelölése.....	33
 (automatikus) mód.....	34
Motívumprogrammód (fotózás előre beállított paraméterek szerint)	36
Kreatív mód (képhatások alkalmazása fényképezéskor).....	46
Intelligens portré mód (az emberi arcok javítása fényképezéskor).....	48
Fényképezési funkciók beállítása a választógombbal	51
Vaku mód	52
Önkioldó	54
Makró mód (Közeli képek készítése).....	56
Expozíció-kompenzáció (Fényerő beállítása).....	57
A zoom használata	58
Élességállítás	60
Alapbeállítások (vaku-, önkioldó és makró mód).....	64
Fényképezéskor egyidejűleg nem használható funkciók.....	66



Fényképezési mód kijelölése

A módválasztó tárcsa forgatásával a fényképezőgép vázán feltüntetett jelre állíthatja a kívánt fényképezési módot.

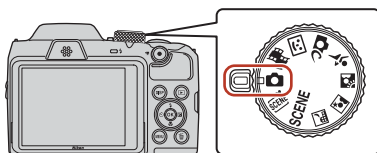

- **📷 (Automatikus) mód**

Ebben a módban a legkülönbözőbb körülmények között készíthetők felvételek.

- **SCENE, (Motívumprogram) módok**

A fényképezés körülményei alapján válassza valamelyik motívumprogram módot, és a körülményeknek megfelelő beállításokkal készíthet fényképeket.

- **SCENE:** Nyomja meg a **MENU** gombot és válasszon motívumprogram módot.

- **SCENE** (auto. prog. választó) A fényképezőgép felismeri a fényképezés körülményeit, amikor Ön képet komponál, hogy a körülményeknek megfelelő beállításokkal készíthessen fényképeket.

- (éjszakai tájkép) Éjszakai tájképek készítésére használja ezt a módot.

- (éjszakai portré): Olyan esti vagy éjszakai portrékhoz használja, amelyek háttere is látható.

- (ellenfény): Ellenfényes témák fényképezésére használja ezt a módot.

- (sport): Sportfotók készítésére használja ezt a módot.

- **📷C (Kreatív) mód**

A fényképezőgép egy menetben négy képet készít hatásokkal és egyet hatások nélkül.

- **😊 (Intelligens portré) mód**

Használja a Glamour retusálás funkciót az emberi arcok javításához a fényképezés során, és használja a mosoly időzítőt vagy a saját kollázs funkciót a képek elkészítéséhez.

- **📹 (Rövid videó bemutató) mód**

A fényképezőgép készít egy legfeljebb 30 másodperc hosszú rövid videót (**1080 p 1080/30p** vagy **1080 p 1080/25p**) úgy, hogy több, néhány másodperc hosszúságú videoklipet rögzít és kombinál egygé.

Súgó megjelenítése

A fényképezési módok váltása közben vagy a beállító képernyő megjelenítésekor megjelenik a funkciók leírása.

Fényképezési módra való gyors átváltáshoz nyomja le félig a kioldógombot. A leírásokat a beállítóménü **Monitorbeállítások** pontjában a **Súgó megjelenítése** segítségével jelenítheti meg vagy rejtetheti el.



(automatikus) mód

Ebben a módban a legkülönbözőbb körülmények között készíthetők felvételek.

- Az automatikus élességállítás fókuszmezője az **AF mező mód** beállításától függően változik (116). Az alapbeállítás a **Célkereső AF** (60).

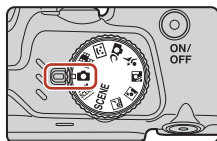

Az (automatikus) módban használható funkciók

- Kreatív szabályzó (34)
- Vaku mód (52)
- Önkioldó (54)
- Makró mód (56)
- Fényképezés menü (110, 111)







A kreatív szabályzó használata

Fényképezéskor beállíthatja a fényerőt (expozíciókompenzációt), az élénkséget, a színárnyalatot és az Aktív D-Lighting értéket.

1 Nyomja meg a választógomb oldalát.



2 A gombbal válasszon ki egy elemet.

-  **Színárnyalat:** A teljes kép színárnyalatának módosítása (vörösebb/kékebb).
-  **Élénkség:** A teljes kép élénkségének módosítása.
-  **Fényerő (Exp. +/-):** A teljes kép fényerejének módosítása.
-  **Aktív D-Lighting:** Csökkenti a részletvesztést a világos és árnyékos területeken. A hatás erősségét a  (Magas),  (Normál),  (Alacsony) gombbal jelölheti ki.

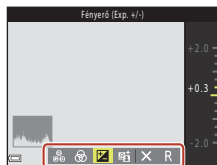

3 A ▲▼ gombbal állítsa be a szintet.

- A beállítás hatásának előnézetét megtekintheti a képernyőn.
- Másik elem beállításához térjen vissza a 2. lépésre.
- A csúszka elrejtéséhez válassza az **X Kilépés** lehetőséget.
- Az összes beállítás törléséhez válassza az **R Visszaállítás** lehetőséget, és nyomja meg az **OK** gombot. Térjen vissza a 2. lépésre, és adja meg újra a beállításokat.

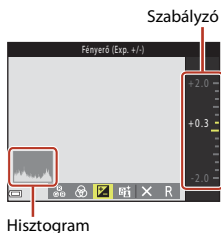

4 Nyomja meg az **OK** gombot, ha befejezte a beállítást.

- A beállítások érvénybe lépnek, és a fényképezőgép visszatér a fényképezés képernyőre.

A kreatív szabályzó beállításai

- Előfordulhat, hogy ez a funkció nem használható más funkciókkal (📖66).
- A fényerő (expozíciókompensáció), az élénkség, a színárnyalat és az Aktív D-Lighting beállításait a fényképezőgép eltárolja a memóriájába, azok a fényképezőgép kikapcsolása után is megmaradnak.
- További tudnivalóért lásd: „A hisztogram használata” (📖57).

Aktív D-Lighting kontra D-Lighting

- A Fényképezés menü **Aktív D-Lighting** beállítása csökkenti a részletvesztést a világos területeken fotózáskor, és módosítja a tónust a képek mentésekor.
- A Visszajátszás menü **D-Lighting** (📖75) beállítása módosítja az elmentett képek tónusát.



Motívumprogrammód (fotózás előre beállított paraméterek szerint)

A fényképezés körülményei alapján válassza valamelyik motívumprogram módot, és a körülményeknek megfelelő beállításokkal készíthet fényképeket.

SCENE* (Auto. prog. választó) (137)

A fényképezőgép felismeri a fényképezés körülményeit, amikor Ön képet komponál, hogy a körülményeknek megfelelő beállításokkal készíthessen fényképeket.

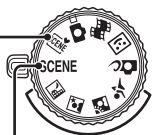

- Éjszakai tájkép^{1,2} (137),
- Éjszakai portré (138),
- Ellenfény² (138),
- Sport² (139)

Fordítsa a módválasztó tárcsát a vagy helyzetbe, majd készítsen képeket.

SCENE

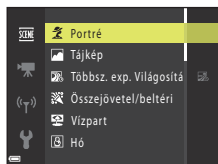
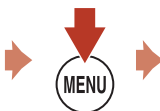
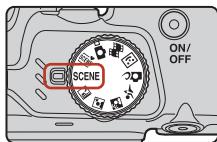

A Motívumprogram menü megjelenítéséhez nyomja meg a **MENU** gombot, és a választógombbal jelölje ki az alábbi motívumprogramok valamelyikét.

Portré (alapbeállítás)	Közeli (140)
Tájkép ^{1,2}	Étel (140)
Többsz. exp. Világosítá ^{3,4} (139)	Tűzijáték ^{1,3} (140)
Összejövétel/beltéri ² (140)	Egyszerű panoráma ² (143)
Vízpart ²	Háziállat portré (141)
Hó ²	Hold ^{1,2} (142)
Naplemente ^{2,3}	Madárles ^{1,2} (142)
Alkonyat/hajnal ^{1,2,3}	

¹ Az élesség végtelenre van állítva.

² A fényképezőgép az élességet a kép közepén lévő területre állítja be.

³ Állvány használata javasolt, mert a zárító hosszú. Ha fényképezéskor állványt használ a fényképezőgép stabilizálására, a **Fénykép VR** (140) opciót állítsa **Ki** értékre a beállítás menüben.











⁴ A **Éjszakai táj + fénycs.** kiválasztása esetén a fényképezőgép az élességet a kép középső területére állítja be. A **Éjszakai táj + csillagcs.** vagy **Csillagcsíkok** kiválasztása esetén a fényképezőgép a végtelenre állítja az élességet.



A motívumprogramokkal kapcsolatos tanácsok és megjegyzések

Auto. prog. választó





- A fényképezőgép automatikusan felismeri a fényképezés körülményeit, amikor Ön képet komponál, hogy Ön a körülményeknek legmegfelelőbb beállításokkal készíthessen fényképeket.
- Amikor a fényképezőgép automatikusan felismeri a fényképezés körülményeit, a képernyőn megjelenő fényképezési mód ikon ennek megfelelően megváltozik.

	Portré (közeli portré készítéséhez egy vagy két személyről)
	Portré (portré készítéséhez több személyről, vagy olyan képekhez, ahol a háttér foglalja el a kompozíció jelentős részét)
	Tájkép
	Éjszakai portré* (közeli portré készítéséhez egy vagy két személyről)
	Éjszakai portré* (portré készítéséhez több személyről, vagy olyan képekhez, ahol a háttér foglalja el a kompozíció jelentős részét)
	Éjszakai tájkép*
	Közeli
	Ellenfény (nem személyeket tartalmazó témák fényképezéséhez)
	Ellenfény (portrék készítéséhez)
	Egyéb fényképezési körülmények

* Egy kép készül hosszú záridővel.







- A fényképezés körülményeitől függően előfordulhat, hogy a fényképezőgép nem választja ki a kívánt beállítást. Ebben az esetben válasszon másik fényképezés módot (📖33).
- Ha a digitális zoom működik, a fényképezés mód ikon a  alakra vált.

Éjszakai tájkép

- A MENU gomb lenyomásával jelölje ki a **Éjszakai tájkép**  **Kézben tartva** vagy  **Állvánnyal** lehetőségét.
-  **Kézben tartva** (alapbeállítás):
 - Ha a  ikon a fényképezés képernyőn zölden világít, a kioldógombot teljesen lenyomva képsorozatot készíthet, amelyet a készülék egyetlen képbe egyesít és ment.
 - Miután a kioldógombot teljesen lenyomta, a fényképezőgépet tartsa mozdulatlanul, amíg egy állókép meg nem jelenik. A fénykép elkészítése után ne kapcsolja ki a fényképezőgépet addig, amíg a képernyő vissza nem vált a fényképezés képernyőre.
 - A mentett képen látható látószög (azaz a keretben látható képterület) szűkebb, mint a fényképezéskor a képernyőn látható képmező.
-  **Állvánnyal**:
 - A kioldógomb teljes lenyomásakor egy kép készül hosszú záridővel.
 - A rázkódáscsökkentés akkor is ki van kapcsolva, ha a beállítás menüben a **Fénykép VR** (📖140) opció beállítása **Be**.



Éjszakai portré

- Emelje fel a vakut, mielőtt fényképezni kezd.
- A **MENU** gomb lenyomásával jelölje ki a **Éjszakai portré** alatt a  **Kézben tartva** vagy  **Állvánnyal** lehetőséget.
-  **Kézben tartva** (alapbeállítás):
 - Ha a  ikon a fényképezés képernyőn zölden világít, a kioldógombot teljesen lenyomva képsorozatot készíthet, amelyet a készülék egyetlen képbe egyesít és ment.
 - Miután a kioldógombot teljesen lenyomta, a fényképezőgépet tartsa mozdulatlanul, amíg egy állókép meg nem jelenik. A fénykép elkészítése után ne kapcsolja ki a fényképezőgépet addig, amíg a képernyő vissza nem vált a fényképezés képernyőre.
 - Ha a téma a sorozatfelvétel közben mozog, a képen torzulás, átfedés vagy elmosódás jelentkezhet.
-  **Állvánnyal**:
 - A kioldógomb teljes lenyomásakor egy kép készül hosszú zárárdővel.
 - A rázkódáscsökkentés akkor is ki van kapcsolva, ha a beállítás menüben a **Fénykép VR** (140) opció beállítása **Be**.

Ellenfény





- A **MENU** gombbal a **HDR**-ben válassza a **Be** vagy **Ki** lehetőséget a nagy dinamikatarományú (HDR) funkció engedélyezéséhez vagy letiltásához, a fényképezés körülményei szerint.
- **Ki** (alapbeállítás): A vaku felvillan, hogy a téma ne legyen túl sötét. Fényképezés előtt nyissa ki a vakut.
 - Egyetlen fénykép elkészítéséhez nyomja le teljesen a kioldógombot.
- **Be**: Nagyon világos és nagyon sötét területeket is tartalmazó fényképek készítésekor használja.
 - A kioldógomb teljes lenyomásakor a fényképezőgép sorozatfelvételt készít, és a következő két képet menti:
 - Egy nem HDR-kompozit képet
 - Egy HDR-kompozit képet, amelyen a túlzott fények valamint árnyékok hatásai ellensúlyozottak
 - Ha csak egy fénykép mentésére elegendő a memória, akkor csak a fényképezéskor a D-Lighting (75) hatással feldolgozott kép lesz mentve, amelyen a kép sötét részei javítva vannak.
 - Miután a kioldógombot teljesen lenyomta, a fényképezőgépet tartsa mozdulatlanul, amíg egy állókép meg nem jelenik. A fénykép elkészítése után ne kapcsolja ki a fényképezőgépet addig, amíg a képernyő vissza nem vált a fényképezés képernyőre.
 - A mentett képen látható látószög (azaz a keretben látható képterület) szűkebb, mint a fényképezéskor a képernyőn látható képmező.
 - Bizonyos fényképezési körülmények között fekete árnyék jelenhet meg a nagyon világos téma körül, vagy világos terület alakulhat ki a sötét téma körül.







Sport

- A kioldógombot folyamatosan lenyomva tartva a fényképezőgép folyamatosan készít felvételeket.
- A fényképezőgép gyors egymásutánban kb. 7 felvételt tud készíteni, másodpercenként 7,7 kép sebességgel (ha az **Képmód** beállítása **16M 4608 x 3456**).
- A sorozatfelvétel képkockasebessége a képmód aktuális beállításától, a memóriakártyától és a fényképezés körülményétől függően lassabb is lehet.
- A második és a további képek élességállítása, expozíciója és színárnyalata az első képre beállítottal azonos.

SCENE → Többszörös exp. Világosítás

- A fényképezőgép rendszeres időközönként több felvételt készít mozgó témákról, összehasonlítja őket, kombinálja világos területeiket, majd egy képként menti őket. Megőrökíti a fényávokat, például autólámpák vagy csillagok mozgását.
- A  **Többszörös exp. Világosítás** kiválasztása után megjelenő képernyőn válassza a  **Éjszakai táj + fénycs.**,  **Éjszakai táj + csillags.** vagy  **Csillagsíkok** lehetőséget.

Opció	Leírás
 Éjszakai táj + fénycs.	Ezzel az opcióval megőrökítheti az autólámpák mozgását az éjszakai tájképen. <ul style="list-style-type: none">• A képek 4 másodpercenként készülnek, 4 másodperces záridővel.• 50 felvétel elkészülte után a felvételkészítés automatikusan kikapcsol.• 10 képenként automatikusan készít és elment egy-egy kompozit képet, amelyben egymásra másolja a fényképezés megkezdése óta rögzített fényávokat.
 Éjszakai táj + csillags.	Ezzel az opcióval megőrökítheti a csillagok mozgását éjszakai tájképen. <ul style="list-style-type: none">• A képek 20 másodpercenként készülnek, 25 másodperces záridővel.• 300 felvétel elkészültével a fényképezőgép automatikusan leáll.• 30 képenként automatikusan készít és elment egy-egy kompozit képet, amelyben egymásra másolja a fényképezés indítása óta vett csíkokat.
 Csillagsíkok	Ezzel az opcióval megőrökítheti a csillagok mozgását. <ul style="list-style-type: none">• A képek 25 másodpercenként készülnek, 30 másodperces záridővel.• 300 felvétel elkészültével a fényképezőgép automatikusan leáll.• 30 képenként automatikusan készít és elment egy-egy kompozit képet, amelyben egymásra másolja a fényképezés indítása óta vett csíkokat.

- Két felvétel között a képernyő kikapcsolhat. A bekapcsolás jelzőfénye világít, amíg ki van kapcsolva a képernyő.
- A fényképezés automatikus befejezés előtti leállításához nyomja meg az  gombot.
- Amikor megőrökítette a kívánt fénycsóvákat, fejezze be a fényképezést. Ha folytatja a fényképezést, a kompozíció egyes részletei elveszhetnek.
- A készülék a fényképezés közben automatikusan elmentett képeket és a végén összeállított kompozit képet sorba rakja, és a kompozit képet használja kulcsképként (72).



✓ **Megjegyzések a többsz. exp. kapcsán Világosítás**

- A fényképezőgép nem tud felvételt készíteni, ha nincs behelyezve memóriakártya.
- A fényképezés befejezése előtt ne fordítsa el a módválasztó tárcsát, és ne helyezzen be új memóriakártyát.
- Használjon kellően feltöltött akkumulátorokat, nehogy a fényképezőgép kikapcsoljon a fényképezés közben.
- Expozíciókompenzáció nem használható (📖57).

📌 **Hátralevő idő**

A képernyőn ellenőrizheti a fényképezés automatikus befejeződéséig hátralevő időt.

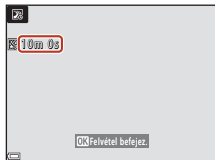

SCENE → 🏠 **Összejövétel/beltéri**

- A fényképezőgép rázkódásának hatásait a fényképezőgépet szilárdan tartva kerülheti el. Ha fényképezéskor állványt használ a fényképezőgép stabilizálására, a **Fénykép VR** (📖140) opciót állítsa **Ki** értékre a beállítás menüben.

SCENE → 🏠 **Közeli**

- A makró mód (📖56) engedélyezve van, és a fényképezőgép automatikusan a legközelebbi pozícióra nagyít, amelyre a fényképezőgép képes beállítani az élességet.
- Mozgathatja a fókuszmezőt. Nyomja meg az **OK** gombot, a választógomb **▲▼◀▶** oldalával mozgassa a fókuszmezőt, és nyomja meg az **OK** gombot a beállítás alkalmazásához.

SCENE → 🏠 **Étel**

- A makró mód (📖56) engedélyezve van, és a fényképezőgép automatikusan a legközelebbi pozícióra nagyít, amelyre a fényképezőgép képes beállítani az élességet.
- A színárnyalatot a választógomb **▲▼** oldalát megnyomva módosíthatja. A színárnyalat-beállítást a fényképezőgép eltárolja a memóriájába, és még a fényképezőgép kikapcsolása után is megmarad.
- Mozgathatja a fókuszmezőt. Nyomja meg az **OK** gombot, a választógomb **▲▼◀▶** oldalával mozgassa a fókuszmezőt, és nyomja meg az **OK** gombot a beállítás alkalmazásához.

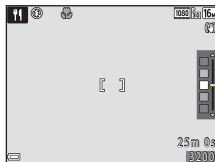

SCENE → 🏠 **Tűzijáték**

- A záridő mindig négy másodperc.
- Expozíciókompenzáció nem használható (📖57).



- Ha a fényképezőgépet kutyára vagy macskára irányítja, a fényképezőgép felismeri a háziállat arcát és arra állítja be az élességet. Alapbeállítás szerint a zár automatikusan kiold kutyá vagy macska arcának észlelésekor (Háziállat portré, auto. kiold.).
- A 🐾 **Háziállat portré** kiválasztása után megjelenő képernyőn válassza az **[S] Egy kép** vagy a **[S] Sorozatfelvétel** lehetőséget.
 - **[S] Egy kép:** Kutyá vagy macska arcának észlelésekor a fényképezőgép egy felvételt készít.
 - **[S] Sorozatfelvétel:** Kutyá vagy macska arcának észlelésekor a fényképezőgép sorozatban három felvételt készít.

✓ **Háziállatportré automatikus kioldása és Önarckép-időzítő**

Nyomja meg a választógombot ◀ (📷) a következő beállítások egyikének kiválasztásához.

- **[📷] Háziállat portré, auto. kiold.:** a zár automatikusan kiold, amikor a fényképezőgép egy kutyá vagy macska arcát észleli.
 - Ez a beállítás automatikusan **OFF** értékre vált egy ötös sorozat után.
 - A zárat manuálisan is kioldhatja a kioldógomb megnyomásával. A **[S] Sorozatfelvétel** beállítása esetén folyamatosan készíthet képeket a kioldógomb teljesen lenyomva tartásával.
- **[🕒] 5s Önarckép időzítő:** a zár 5 másodperccel a kioldógomb teljes lenyomása után kiold. Komponálja meg a képet, miután teljesen lenyomta a kioldógombot.
 - További tudnivalóért lásd az „Önkioldó” (📖54) részt.
 - A fényképezőgép ráfókuszál a kutyá, macska vagy ember arcára, ha azt észleli.
 - A fényképezőgép nem tud sorozatképeket készíteni.
- **OFF:** a zár a kioldógomb teljes lenyomásakor old ki.
 - A fényképezőgép ráfókuszál a kutyá, macska vagy ember arcára, ha azt észleli.
 - A **[S] Sorozatfelvétel** beállítása esetén folyamatosan készíthet képeket a kioldógomb teljesen lenyomva tartásával.

✓ **Fókuszmező**

- Amikor a fényképezőgép arcot érzékel, az arc egy sárga keretben jelenik meg. Amikor a fényképezőgép egy kettős keretben (fókuszmező) megjelenített arcra állítja az élességet, a kettős keret színe zöldre változik. Abban az esetben, ha a fényképezőgép nem érzékel arcokat, a kép közepén lévő témára állítja az élességet.
- Bizonyos fényképezési körülmények esetén előfordulhat, hogy a fényképezőgép nem ismeri fel a kutyá, macska vagy ember arcát, és helyette más téma jelenik meg egy kereten belül.

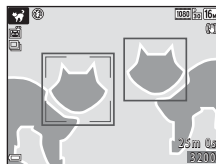

SCENE → ● Hold

- A nagy látószögű zoom pozícióban a megjelenő kompozíciós keret a 35mm-es [135] formátumban 900 mm-es objektívvel egyenértékű látószöget jelzi. Ha a Holdat komponálja a kompozíciós keretbe és megnyomja az **OK** gombot, a látószög 900 mm-es objektív látószögével lesz egyenértékű.
- A színárnyalatot a választógomb ▲▼ oldalát megnyomva módosíthatja. A színárnyalat-beállítást a fényképezőgép eltárolja a memóriájába, és még a fényképezőgép kikapcsolása után is megmarad.
- Állítsa be a fényerőt expozíciókompensációval (☰57) a fényképezés körülményeinek megfelelően (például hogy növekvő vagy fogyó holdról készít képet).

SCENE → 🐦 Madárles

- A 🐦 **Madárles** kiválasztása után megjelenő képernyőn válassza az **[S] Egy kép** vagy a **[📷] Sorozatfelvétel** lehetőséget.
- **[S] Egy kép:** A fényképezőgép az exponálógomb minden egyes lenyomásakor egyetlen képet készít.
- **[📷] Sorozatfelvétel:** A kioldógombot folyamatosan lenyomva tartva a fényképezőgép folyamatosan készít felvételeket.
A fényképezőgép gyors egymásutánban kb. 7 felvételt tud készíteni, másodpercenként 7,7 kép sebességgel (ha az **Képmód** beállítása **[6] 4608 x 3456**).
- A nagy látószögű zoom pozícióban a megjelenő kompozíciós keret a 35mm-es [135] formátumban 440 mm-es objektívvel egyenértékű látószöget jelzi. Ha madarat komponál a kompozíciós keretbe és megnyomja a **OK** gombot, a látószög 440 mm-es objektív látószögével lesz egyenértékű.



Fényképezés az Egyszerű panoráma funkcióval

Állítsa be a módválasztó tárcsát a következők szerint: **SCENE** → **MENU** gomb →
☰ (Egyszerű panoráma) → **OK** gomb

- 1** Válassza a **STD Normál** vagy a **WIDE Széles** lehetőséget fényképezési tartományként, és nyomja meg az **OK** gombot.

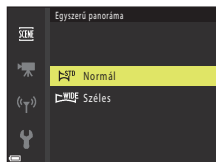

- 2** Komponálja meg a panorámakép első szélét, majd az élesség beállításához nyomja meg félig a kioldógombot.
- A zoompozíció nagy látószögű állásban rögzül.
 - A fényképezőgép a kép közepére állítja az élességet.



- 3** Nyomja le teljesen a kioldógombot, majd engedje fel azt.
- A **△▽◀▶** a fényképezőgép mozgatasának irányát jelzi.



- 4** A fényképezőgépet lassan mozgassa a négy irány egyikébe, amíg a jelzés a végére nem ér.
- Amikor a fényképezőgép érzékeli a mozgás irányát, elkezdli a fényképezést.
 - A fényképezés befejeződik, amikor a fényképezőgép rögzítette a megadott fényképezési tartományt.
 - A fényképezés befejezéséig az élesség és az expozíció is rögzítve vannak.

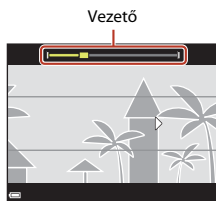

Példa a fényképezőgép bemozdulására

- A testét forgástengelynek használva mozgassa lassan a fényképezőgépet egy ív mentén a jelzés (△▽◁▷) irányába.
- Ha a vezető 15 másodpercen belül (a **STD Normál** kiválasztásakor) vagy 30 másodpercen belül (a **WIDE Széles** kiválasztásakor) nem éri el a szélét, a fényképezés leáll.



✓ **Megjegyzések az Egyszerű panoráma módban való fényképezésre vonatkozóan**

- Az elmentett kép szélessége kisebb lesz, mint a fényképezéskor a képernyőn látható.
- Ha a fényképezőgép túl gyorsan mozog vagy túl sokat rázkódik, illetve ha a téma túl egységes (pl. falak vagy sötétség), hiba történhet.
- Ha a fényképezés leáll, mielőtt a fényképezőgép eléri a panorámatartomány felét, a fényképezőgép nem menti el a panorámaképet.

📎 **Az Egyszerű panorámafelvétel mérete**

- Négyféle képméret lehetséges (képpontszámban) a következők szerint.

STD Normál beállításnál

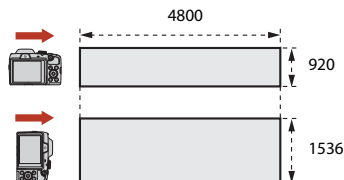

WIDE Széles beállításnál

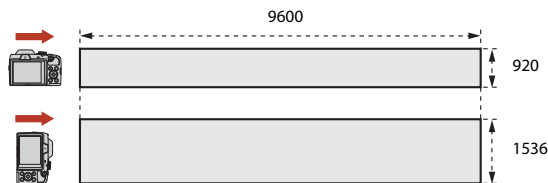

- Ha a fényképezőgépnek sikerült a panorámatartomány felénél többet rögzíteni, de nem a teljes tartományt, a kép kisebb lesz.



Visszajátszás az Egyszerű panoráma funkcióval

Váltson visszajátszás módba (📄20), teljes képes visszajátszás módban jelenítse meg az egyszerű panoráma funkcióval készített képet, majd nyomja meg az **OK** gombot a kép görgetéséhez a fényképezéskor használt irányba.

A visszajátszás vezérlőelemei visszajátszás közben a képernyőn láthatók. A választógomb ◀▶ oldalának használatával válasszon egy vezérlőelemet, majd nyomja meg az **OK** gombot az alábbi műveletek végrehajtásához.

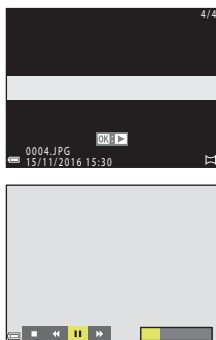

Funkció	Ikon	Leírás	
Visszatekerés	◀	Tartsa lenyomva az OK gombot a videogörgető visszatekeréséhez.	
Gyors előre	▶	Tartsa lenyomva az OK gombot a videogörgető gyors előretekeréséhez.	
Szünet	⏸	A visszajátszás szüneteltetése. Az alább felsorolt műveletek szüneteltetés közben hajthatók végre.	
		◀	Tartsa lenyomva az OK gombot a visszatekeréshez.
		▶	Tartsa lenyomva az OK gombot a görgetéshez.
Befejez	■	Visszatérés teljes képes visszajátszás módba.	

✓ **Megjegyzések az egyszerű panoráma funkcióval készült képek nyomtatására vonatkozóan**

- A képek ezen a fényképezőgépen nem szerkeszthetők.
- Előfordulhat, hogy más gyártmányú vagy márkájú digitális fényképezőgéppel készült egyszerű panorámafényképeket ez a fényképezőgép nem képes visszajátszáskor görgetni vagy nagyítani.

✓ **Megjegyzések a panorámaképek nyomtatására vonatkozóan**

A nyomtató beállításaitól függően előfordulhat, hogy a teljes képet nem lehet kinyomtatni. Ezenfelül, a nyomtatást nem biztos, hogy a nyomtató támogatja.



Kreatív mód (képhatások alkalmazása fényképezéskor)

A fényképezőgép egy menetben négy képet készít hatásokkal és egyet hatások nélkül.

- A fényképezőgép a kép közepére állítja az élességet.

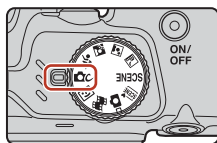

1 Nyomja meg az OK gombot.

- Megjelenik a képhatásválasztó képernyő.

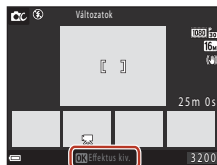

2 A választógomb ▲▼ részével jelölje ki a kívánt hatást, majd nyomja meg a OK gombot.

- A választható beállítások a következők: **Változatok**, **Kiválasztott szín (vörös)**, **Kiválasztott szín (zöld)**, **Kiválasztott szín (kék)**, **Fényes** (alapbeállítás), **Árnyékos**, **Emlék**, **Klasszikus** vagy **Sötét**.
- A képhatások nélküli kép a képernyő felső részén jelenik meg. A képernyő alsó részén négy, képhatásokkal módosított képtípus jelenik meg.
- Videóknál csak egy képhatástípus alkalmazható. A ◀▶ gombbal válassza ki a kívánt képhatást.

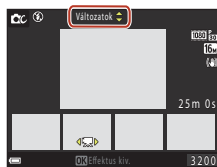

3 A felvétel elkészítéséhez nyomja meg a kioldógombot vagy a (📹 videofelvétel) gombot.

- Az öt elmentett képet a készülék sorozatként kezeli. Egyikük, amelyen alkalmazva van a képhatás, a kulcskép (📄72).

✓ **Megjegyzések a Kreatív móddal kapcsolatban**

A **Változatok** kijelölése esetén egyes **Videobeállítások** (📄122) nem állnak rendelkezésre.



A Kreatív módban használható funkciók

Ha a 2. lépésben megnyomja az **OK** gombot, a következő funkciók válnak elérhetővé:

- Vaku mód (📖52)
- Önkioldó (📖54)
- Makró mód (📖56)
- Expozíció-kompenzáció (📖57)
- Fényképezés menü (📖110)



Intelligens portré mód (az emberi arcok javítása fényképezéskor)

Az emberi arcok javításához készíthet képet a glamour retusálás funkcióval.

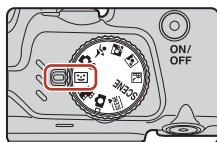

1 Nyomja meg a választógomb ► oldalát.



2 Alkalmazzon egy hatást.

- A ◀▶ gombbal válassza ki a kívánt hatást.
- A ▲▼ gombbal válassza ki a hatás erősségét.
- Egyszerre több hatást is alkalmazhat.
☑ **Bőrlágyítás**, ☑ **Alapozó smink**, ☑ **Lágy**,
☑ **Élénkség**, ☑ **Fényerő (Exp. +/-)**
- Válassza a ✕ **Kilépés** lehetőséget a csúszka elrejtéséhez.
- Nyomja meg az OK gombot az összes hatás beállításainak ellenőrzése után.

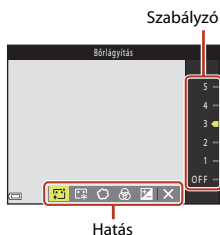

3 Komponálja meg a képet, majd nyomja le a kioldógombot.

☑ **Megjegyzések az Intelligens portré módról**



- A hatás erőssége eltérhet a fényképezési képernyőn lévő kép és a mentett kép esetében különböző lehet.
- A **Lágy** beállításakor néhány **Videobeállítások** (📖122) nem elérhető.

Az Intelligens portré módban használható funkciók

- Mosoly időzítő (📖49)
- Saját kollázs (📖50)
- Vaku mód (📖52)
- Önkioldó (📖54)
- Intelligens portré menü (📖120)



A mosoly időzítő használata

Amikor megnyomja a választógomb  oldalát a  **Mosoly időzítő** kiválasztásához, és megnyomja az  gombot, a fényképezőgép mosolygó arc érzékelésekor automatikusan kioldja a zárat.

- A mosoly időzítő ( 48) kiválasztása előtt állítsa be a glamour retusálás funkciót.
- Amikor egy kép elkészítéséhez megnyomja a kioldógombot, a mosoly időzítő kikapcsol.

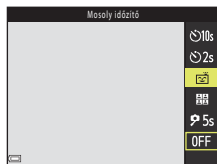

Megjegyzések a mosoly időzítővel kapcsolatban

Bizonyos fényképezési körülmények esetén elképzelhető, hogy a fényképezőgép nem ismeri fel az arcokat és a mosolyt ( 61). A kioldógomb szintén használható a fényképezéshez.

Ha az önkioldó jelzőfény villog

Ha mosoly időzítőt használ, az önkioldó jelzőfény villog, ha a fényképezőgép felismer egy arcot, és gyorsan villog a zár kioldása után.





A Saját kollázs funkció használata

A fényképezőgép bizonyos időközönként elkészít egy négy vagy kilenc kép alkotta sorozatot, és azt egy képkockából álló képként (kollázs képként) menti el.



1 Nyomja meg a választógomb oldalát a Saját kollázs lehetőség kiválasztásához, majd nyomja meg az gombot.

- Megjelenik egy megerősítő párbeszédpanel.
- Ha megnyomja a **MENU** gombot és kiválasztja a **Saját kollázs** lehetőséget a  gomb megnyomása előtt, konfigurálhatja a **Képek száma**, **Időköz** és **Zár hangja** ( 120) beállításait.
- Ha fényképezéskor használni szeretné a glamour retusálás funkciót, még a saját kollázs ( 48) kiválasztása előtt állítsa be a hatást.



2 Készítsen egy képet.

- Amikor megnyomja a kioldógombot, elindul a visszaszámlálás (kb. öt másodperc), majd a zár automatikusan kiold.
- A fényképezőgép a többi kép elkészítéséhez automatikusan kioldja a zárat. A fényképezés előtt elindul egy körülbelül három másodperces visszaszámlálás.
- A képek számát a  jelzi a képernyőn. Ez fényképezés közben zöld színű, a fényképezés után pedig fehér színűre vált.

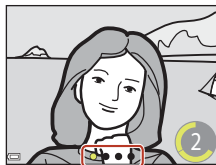

3 A **Képek száma** alatt beállított számú felvétel elkészültekor megjelenő képernyőn válassza a **Igen** lehetőséget, és nyomja meg az gombot.

- A fényképezőgép elmenti a kollázsképet.
- Az egyes képek a kollázskép mellett külön képként is tárolva lesznek. Ezeket a képeket sorozatként csoportosítja a készülék, és a sorozat kulcsképe a kollázskép lesz ( 72).
- A **Nem** választásakor a gép nem menti el a kollázsképet.

Megjegyzések a Saját kollázs funkcióval kapcsolatban





- Ha megnyomja a kioldógombot, mielőtt a fényképezőgép elkészítette volna a megadott számú képet, a fényképezés megszakad és a kollázskép nem lesz elmentve. A fényképezés megszakadása előtt készített képek külön képekként kerülnek mentésre.
- Előfordulhat, hogy ez a funkció nem használható más funkciókkal ( 66).



Fényképezési funkciók beállítása a választógombbal

Amikor a fényképezés képernyő látható, megnyomhatja a választógomb    
    oldalát az alábbi funkciók beállításához.



-  **Vaku mód**
A vaku felnyitott állapotában a vaku a fényképezés körülményeinek megfelelően beállítható.
-  **Önkioldó, Önarckép időzítő**
A fényképezőgép a kioldógomb lenyomása után a késleltetéshez beállított másodpercek letelte után kioldja a zárat.
-  **Makró mód**
Használja a makró módot közeli képek készítésekor.
-  **Expozíció-kompenzáció**
Állíthat a kép általános fényerején.

A módosítható funkciók a fényképezés módtól függően állíthatók be.



Vaku mód

A vaku felnyitott állapotában a vaku a fényképezés körülményeinek megfelelően beállítható.

1 Nyomja meg a (vakufelnyitó) gombot a vaku felnyitásához.

- Lenyomott helyzetében a vaku nem működik és a ikon látható.

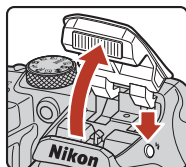

2 Nyomja meg a választógomb (vaku) részét.



3 Válassza ki a kívánt vaku módot (53), és nyomja meg az gombot.

- Ha nem hagyja jóvá a beállítást az gombbal, a kiválasztott beállítást a készülék nem fogja alkalmazni.

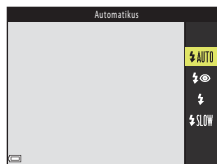

A vaku jelzőfénye

- A vaku állapotát a kioldógombot félig lenyomva ellenőrizheti.
 - Be: A vaku a kioldógomb teljes lenyomásakor villan.
 - Villog: A vaku töltődik. A fényképezőgéppel nem lehet fényképezni.
 - Ki: Fényképezéskor a vaku nem villan.
- Ha az elem/akkumulátor gyenge, a képernyő a vaku töltődésekor kikapcsol.

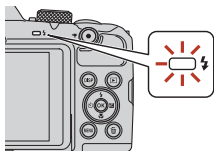

Elérhető vaku módok



Automatikus

A vaku szükség esetén, például gyenge megvilágításnál villan.

- A vakumód jelzője csak közvetlenül a beállítás után jelenik meg a fényképezés képernyőn.



Autom., vörössz.-hatás csökk.

A vaku miatt fellépő vörösszemhatás csökkentése a portrékon.



Derítés

A vaku minden fényképezéskor villan. Árnyékos helyek, ellenfényben levő témák „derítésére” (megvilágítására) alkalmas.



Hosszú záridős szinkron

Olyan esti vagy éjszakai portrékhoz használható, amelyek háttere is látható. A vaku villan, ha meg kell világítani a főtémát vagy éjszakai, illetve gyengén megvilágított háttér fényképezéséhez a készülék hosszú záridőt használ.



Megjegyzések a vakus fényképezéssel kapcsolatban

Ha nagy látószögű zoompozícióval használja a vakut, a kép körüli terület sötétben jelenhet meg, a téma távolságától függően.

A helyzet javul, ha kicsit a telefontó pozíció felé mozdítja a zoomvezérlőt.



A vaku mód beállítása

- A beállítás egyes fényképezés módokhoz esetleg nem használható (📖64).
- Az 📷 (automatikus) módban alkalmazott beállítás a fényképezőgép kikapcsolása után is megmarad.



Vörösszemhatás-csökkentés

Ha a fényképezőgép a kép mentése közben „vörös szemet” érzékel, az érintett területet a fájl mentése közben feldolgozza a vörösszemhatás-csökkentés érdekében.

Fényképezés közben vegye figyelembe az alábbiakat:

- A szakasosnál hosszabb időbe telhet a fényképek elmentése.
- A vörösszemhatás-csökkentés nem minden esetben jár a várt eredménnyel.
- Nagyon ritkán előfordulhat, hogy a vörösszemhatás-csökkentés tévesen a kép többi részére is kiterjed. Ilyen esetben válasszon másik vakumódot, és készítse el újra a felvételt.



Önkioldó

A fényképezőgép a kioldógomb lenyomása után a késleltetéshez beállított másodpercek letelte után kioldja a zárat.

Ha fényképezéskor állványt használ a fényképezőgép stabilizálására, a **Fénykép VR** (📖140) opciót állítsa **Ki** értékre a beállítás menüben.

1 Nyomja meg a választógomb ◀ (🕒) oldalát.



2 Válassza ki, hogy a zár kioldásáig hány másodperc teljen el, és nyomja meg az OK gombot.

- 🕒10s (10 másodperc): Használja fontos eseményeken, például esküvőkön.
- 🕒2s (2 másodperc): Használja a fényképezőgép rázkódásának elkerülése érdekében.
- 🕒5s (5 másodperc, önarckép-időzítő): önarcképek készítéséhez használja.
- Ha nem hagyja jóvá a beállítást az OK gombbal, a kiválasztott beállítást a készülék nem fogja alkalmazni.



3 Komponálja meg a képet, majd nyomja le félig a kioldógombot.

- Amikor 🕒10s (10 másodperc) vagy 🕒2s (2 másodperc) beállítást használ, ügyeljen arra, hogy a téma fókuszban legyen.
- 🕒5s (5 másodperc, önarckép-időzítő) használatakor nyomja le teljesen a kioldógombot a 4. lépés szerint, majd komponálja meg a képet.



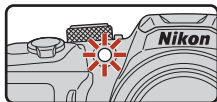

4 Nyomja le teljesen a kioldógombot.

- A visszaszámlálás elindul. Az önkioldó jelzőfény villog, majd körülbelül egy másodperccel a zár kioldása előtt folyamatosan kezd világítani.
 - A zár kioldása után az önkioldó beállítása **OFF** (Ki) lesz.*
 - A visszaszámlálás leállításához nyomja le újra a kioldógombot.
- * Amikor a fényképezés mód a **Hold** motívumprogram módra van állítva, az önkioldó nincs automatikusan **OFF** értékre állítva. Az önkioldó kikapcsolásához válassza a **OFF** lehetőséget a 2. lépésben.



Élességállítás és expozíció önkioldásos felvétel alatt

-  **10s**,  **2s**: az élességállítás és az expozíció rögzítve lesz, amikor teljesen lenyomja a kioldógombot.
-  **5s**: az élességállítás és az expozíció közvetlenül a zár kioldása előtt kerül beállításra.

Az Önkioldó beállítása

A beállítás egyes fényképezésmódokhoz esetleg nem használható (📖64).



Makró mód (Közeli képek készítése)

Használja a makró módot közeli képek készítésekor.

- 1 Nyomja meg a választógomb ▼ (👉) oldalát.



- 2 Válassza ki a **ON** lehetőséget, majd nyomja meg az **OK** gombot.

- Ha nem hagyja jóvá a beállítást az **OK** gombbal, a kiválasztott beállítást a készülék nem fogja alkalmazni.



- 3 A zoomvezérlő használatával állítsa a zoomarányt olyan állásba, ahol a 👉 és a zoom kijelző zöld színben látható.

- Ha a zoomarány olyan pozícióban van, melynél az 👉 és a zoom kijelző zöld színben látható, a fényképezőgép az objektívtől akár körülbelül 10 cm távolságra levő témára is képes beállítani az élességet.
- Ha a zoom pozíció nagy látószög beállításán és a ① jelzésű területen belül van, a fényképezőgép az objektívtől akár körülbelül 1 cm távolságra levő témákra is képes beállítani az élességet.

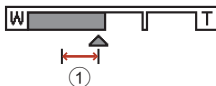
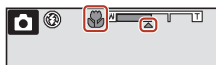

A makró mód beállítása

- A beállítás egyes fényképezés módokhoz esetleg nem használható (📖64).
- Az  (automatikus) módban alkalmazott beállítás a fényképezőgép kikapcsolása után is megmarad.



Expozíció-kompenzáció (Fényerő beállítása)

Állíthat a kép általános fényerején.

- 1** Nyomja meg a választógomb ► (OK) oldalát.



- 2** Válasszon ki egy ellensúlyozási értéket, és nyomja meg az (OK) gombot.

- A kép világosabbá tételéhez állítson be pozitív (+) értéket.
- A kép sötétebbé tételéhez állítson be negatív (-) értéket.
- Az ellensúlyozási értéket a készülék akkor is alkalmazza, ha nem nyomja meg az (OK) gombot.
- Intelligens portré fényképezés módban a glamour retusálás képernyő jelenik meg az expozíciókompenzáció képernyő helyett (48).
- (auto) fényképezés módban van a kreatív szabályzó jelenik meg az expozíciókompenzáció képernyő helyett (34).



Hisztogram

Expozíciókompenzáció értéke

Ha a fényképezés mód **Többsz. exp. Világosítá** (39) vagy **Tűzijáték** (40) motívumprogrammód, az expozíciókompenzáció nem használható.

A hisztogram használata

A hisztogram olyan grafikon, amely a tónusok eloszlását mutatja a képen. Ezt használhatja útmutatásként, amikor expozíciókompenzációt használ és vaku nélkül fényképez.

- A vízszintes tengely felel meg a képpont fényerejének; a sötét tónusok balra, a világosak pedig jobbra helyezkednek el. A függőleges tengely mutatja a képpontok számát.
- Az expozíciókompenzáció növelésével a tónuseloszlás jobbra tolódik, csökkentésével pedig balra.



A zoom használata

A zoomvezérlő mozgatásakor az objektív pozíciója változik.

- Nagyítás: Mozgassa a **T** irányba
 - Kicsinyítés: Mozgassa a **W** irányba
- A fényképezőgép bekapcsolásakor a zoom a maximális nagylátószögű helyzetbe áll be.
- A zoomvezérlő bármelyik irányba való teljes elforgatása gyorsan állítja a zoomot (kivéve videók rögzítése közben).
 - A zoom az oldalsó zoomvezérlő (📖2) **T** vagy **W** felé mozgatásával is beállítható.

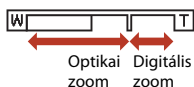
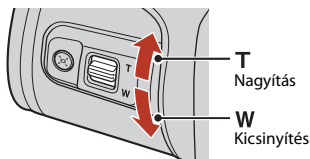
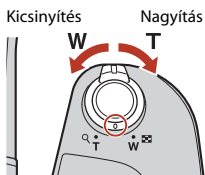

- A zoomvezérlő használatakor a fényképezés képernyő felső részén megjelenik a zoom kijelző.
- A digitális zoom – ami lehetővé teszi a téma további, a maximális optikai zoomarány körülbelül legfeljebb 4x-eséig való nagyítását – a zoomvezérlőnek vagy az oldalsó zoomvezérlőnek **T** irányba mozgatásával és ott tartásával aktiválható, amikor a fényképezőgép a maximális optikai zoom pozícióban van.



Digitális zoom

A zoom kijelző kék színűre vált, amikor a digitális zoom aktív, és sárga színűre vált, amikor a nagyítást tovább növeli.

- A zoom kijelző kék színű: A képminőség nem romlik észrevehetően a Dynamic Fine Zoom használatakor.
- A zoom kijelző sárga színű: Lehetnek olyan esetek, amikor a képminőség észrevehetően romlik.
- Amikor a kép mérete kisebb, a zoom kijelző nagyobb tartományban marad kék színű.
- A zoom kijelző esetleg nem vált kék színűre bizonyos sorozatfelvétel beállítások vagy más beállítások használatakor.



A zoomvisszaállító használata

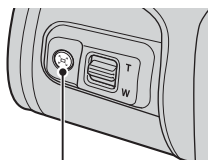

Ha a téma a telefontól állásban elveszett, nyomja meg a  (zoom visszaállító) gombot, hogy ideiglenesen kiszélesítse a látószöveget; így sokkal könnyebben megkomponálhatja a témát.

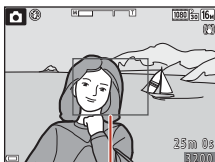

 gomb





Kompozíciós keret

- A  gombot lenyomva tartva komponálja meg a témát a fényképezés képernyő kompozíciós keretében. A látható terület további szélesítéséhez mozgassa a zoomvezérlőt **W** felé, miközben lenyomva tartja a  gombot.
- Engedje fel a  gombot az eredeti zoom pozícióba való visszaállításhoz.
- A zoomvisszaállító nem használható videofelvétel készítésekor.



A kioldógomb

<p>Nyomja le félig</p> 	<p>A kioldógomb „félig” lenyomása azt jelenti, hogy a gombot nem nyomja lejjebb, amikor kis ellenerőt érzél.</p> <ul style="list-style-type: none">• Az élesség és expozíció (záródő és f-érték) a kioldógomb félig történő lenyomásakor áll be. Az élesség és az expozíció mindaddig rögzített marad, amíg a kioldógombot félig lenyomva tartja.• A fókuszmező a fényképezés módtól függően változik.
<p>Nyomja le teljesen</p> 	<p>A kioldógomb „teljes” lenyomása azt jelenti, hogy ütközésig lenyomja azt.</p> <ul style="list-style-type: none">• A zár a kioldógomb teljes lenyomásakor old ki.• Ne nyomja le nagy erővel a kioldógombot, mert a fényképezőgép ettől bemozdulhat és a kép elmosódottá válhat. Finoman nyomja le a gombot.

Célkereső AF használata

Ha az **AF mező mód** (📖 116) beállítása 📷 (automatikus) módban **Célkereső AF**, a fényképezőgép a kioldógomb félig történő lenyomásakor az alábbi módon állítja be az élességet:

- A fényképezőgép érzékeli a főtémát, és arra állítja be az élességet. Amikor a téma éles, a fókuszmező zölden világít. Ha emberi arcot érzékel, a fényképezőgép automatikusan arra állítja be az élességet.

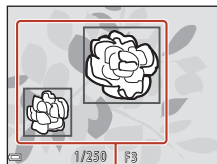

Fókuszmezők

- Ha nem érzékel főtémát, a fényképezőgép automatikusan választ egy vagy több olyan fókuszmezőt a kilenc közül, amely(ek) a fényképezőgéphez legközelebbi témát tartalmazzák. Amikor a téma éles, azok a fókuszmezők, amelyekben az élesség be van állítva, zölden világítanak.

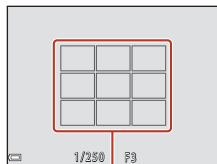

Fókuszmezők



✓ **Megjegyzések a Célkereső AF funkcióval kapcsolatban**

- A fényképezés körülményeitől függően a fényképezőgép által főtémaként kiválasztott téma esetleg változhat.
- Bizonyos **Fehéregyensúly** beállítások használatakor előfordulhat, hogy a készülék nem érzékeli a főtémát.
- A fényképezőgép esetleg nem észleli megfelelően a fő témát az alábbi szituációkban:
 - Amikor a téma nagyon sötét vagy világos
 - Ha a főtémán nem határozhatók meg a színek
 - Ha a fényképet úgy komponálta meg, hogy a főtéma a képernyő szélén látható
 - Ha a főtémát ismétlődő mintázatokból komponálta

Az arcérzékelés használata

A következő beállításokban a fényképezőgép az élesség automatikus beállításához az emberi arcokra.

- **SCENE** (auto. prog. választó) mód (📖37)
- **🌃** (éjszakai portré) vagy **Portré** motívumprogrammódban (📖36)
- Intelligens portré mód (📖48)
- Ha az **AF mező mód** (📖116) beállítása **📷** (automatikus) módban (📖34) **Arc-prioritás**

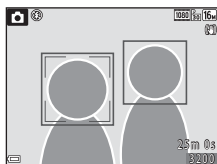

Ha a fényképezőgép több arcot érzékel, akkor a körül az arc körül, amelyre az élességet állítja, kettős keret, míg a többi körül egyszeres keret jelenik meg.

Ha a kioldógomb félig lenyomásakor a gép nem érzékel arcot:

- **SCENE** (Auto. prog. választó) módban a fókuszmező a gép által felismert fényképezési körülménytől függően változik.
- **🌃** (éjszakai portré), **Portré** motívumprogram-vagy intelligens portré módban a fényképezőgép az élességet a kép közepére állítja be.
- **📷** (automatikus) módban a fényképezőgép kiválasztja azt a fókuszmezőt, amelyikben a fényképezőgéphez legközelebb eső téma található.

✓ **Megjegyzések az Arcérzékelés funkcióval kapcsolatban**

- A fényképezőgép arcérzékelő képességét számos tényező befolyásolja, többek között az irány, amerre az arcok néznek.
- A következő esetekben a fényképezőgép nem tudja felismerni az arcokat:
 - Ha az arcok egy részét napszemüveg vagy más tárgy takarja
 - Amikor a képen látható arcok aránya a kompozícióhoz viszonyítva túl nagy vagy túl kicsi



Bőr lágyítás alkalmazása

A következő fényképezési módokban emberi arc érzékelésekor a fényképezőgép lágyítja az arcbőrtónusokat (legfeljebb három arcon) a kép elmentése előtt.

- Intelligens portré mód (📖48)
 - A **Bőrlágyítás** hatás erőssége módosítható.
- **SCENE** (auto. prog. választó) mód (📖37)
- 🌃 (éjszakai portré) vagy **Portré** motívumprogrammód (📖36)

Bőrlágyítás elmentett képekre is alkalmazható **Glamour retusálás** használatával visszajátszás módban (📖76).

✔ Megjegyzések a bőr lágyítással kapcsolatban

- A képek mentése a fényképezés után a megszokottnál több időbe telhet.
- Bizonyos fényképezési feltételek mellett a kívánt bőrlágyítási hatás nem érhető el, és a bőr lágyítás a kép azon területein érvényesülhet, ahol nem látható arc.

Automatikus élességállításra nem alkalmas témák

A élességállítás nem mindig működik megfelelően az alábbi esetekben. Előfordulhat, hogy a fókuszmező és az élességjelző zölden világít, de a téma mégsem éles:



- A téma nagyon sötét
- A kép jelentősen eltérő fényerejű részeket tartalmaz a fényképezés körülményeiben (például a nap a téma mögül süt, és ezért a téma nagyon sötétnek tűnik)
- A téma és a háttér között nincs elég kontraszt (például a portré alanya fehér ingben áll egy fehér fal előtt)
- A képen több objektum is található a fényképezőgéptől eltérő távolságokban (például a téma egy rács túloldalán helyezkedik el)
- Ismétlődő minták vannak a képen (függönyök, hasonló ablakok több sorban egy épületen)
- A téma gyorsan mozog

A felsorolt esetekben a kioldógombot többször félig lenyomva próbálja újból beállítani az élességet, esetleg állítsa az élességet egy másik, a fényképezőgéptől ugyanakkora távolságra levő témára, és használja az élesség rögzítés funkciót (📖63).



Élességrogzítés

Az élességrogzítés használata akkor javasolt, ha a fényképezőgép nem aktiválja a kívánt témát tartalmazó fókuszmezőt.

1 Állítsa az **AF mező mód** opciót **Középső** értékre az  (automatikus) módban ( 116).

2 Állítsa a témát a keret középre, és nyomja le félig a kioldógombot.

- A fényképezőgép nem tudja beállítani az élességet a témára, és a fókuszmező zölden világít.
- Az expozíció is rögzítve van.

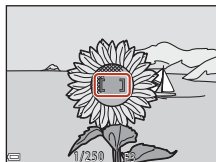

3 Az ujjá felemelése nélkül komponálja meg újra a képet.

- Tartsa ugyanazt a távolságot a fényképezőgép és a tárgy között.

















4 Nyomja le teljesen a kioldógombot a felvétel elkészítéséhez.



















Alapbeállítások (vaku-, önkioldó és makró mód)

Az egyes fényképezési módok alapbeállításai az alábbiak.

	Vaku ¹ ( 52)	Önkioldó ( 54)	Makró mód ( 56)
 (automatikus)	 AUTO	Ki	Ki
Motívumprogrammódok			
 (auto. prog. választó)	 AUTO ²	Ki	Ki ³
 (éjszakai tájkép)	 ⁴	Ki ⁵	Ki ⁴
 (éjszakai portré)	  ⁶	Ki	Ki ⁴
 (ellenfény)	 /  ⁷	Ki	Ki ⁴
 (sport)	 ⁴	Ki ⁴	Ki ⁴
 (portré)	 	Ki	Ki ⁴
 (tájkép)	 ⁴	Ki ⁵	Ki ⁴
 (Többsz. exp. világosítás)	 ⁴	 2s ⁵	Ki ⁴
 (összejövétel/beltéri)	  ⁸	Ki	Ki ⁴
 (vízpart)	 AUTO	Ki	Ki ⁴
 (hó)	 AUTO	Ki	Ki ⁴
 (naplemente)	 ⁴	Ki	Ki ⁴
 (alkonyat/hajnal)	 ⁴	Ki ⁵	Ki ⁴
 (közele)	 ⁴	Ki	Be ⁴
 (étel)	 ⁴	Ki	Be ⁴
 (tűzijáték)	 ⁴	Ki ⁴	Ki ⁴
 (egyszerű panoráma)	 ⁴	Ki ⁴	Ki ⁴
 (háziállat portré)	 ⁴	 ⁹	Ki
 (hold)	 ⁴	 2s	Ki ⁴
 (madárles)	 ⁴	Ki	Ki
 (kreatív mód)	 AUTO	Ki	Ki
 (intelligens portré)	 AUTO ¹⁰	Ki ¹¹	Ki ⁴
 (rövid videó bemutató)	 ⁴	Ki	Ki



- 1 A vaku felnyitott állapotában használatos beállítás.
- 2 A fényképezőgép automatikusan a kiválasztott fényképezési körülményhez megfelelő vakumódot állítja be.  (ki) manuálisan kiválasztható.
- 3 Nem módosítható. A fényképezőgép a  kiválasztásakor makró módba lép.
- 4 Nem módosítható.
- 5 ** 5s Önarckép időzítő** nem használható.
- 6 Nem módosítható. A **Kézben tartva** lehetőség beállításakor a vaku mód automatikus és hosszú zárdejeű szinkron beállításon van, vörösszemhatás-csökkentéssel. A **Állvánnyal** lehetőség beállításakor a vaku mód derítő vakuzás és hosszú zárdejeű szinkron beállításon van, vörösszemhatás-csökkentéssel.
- 7 Ha a **HDR** beállítása **Ki**, a vakumód  (derítő vakuzás) állásban rögzül. A vaku nem villan, ha a **HDR** funkció **Be** értéken áll.
- 8 Hosszú zárdejeű szinkronba válthat vörösszemhatás-csökkentés móddal.
- 9  **Háziá. port. auto. kiold.** és ** 5s Önarckép időzítő** egyaránt használható (41).  **10s** vagy  **2s** nem használható.
- 10 Nem használható, ha a **Pislogásmentesítés** funkció **Be** értéken áll.
- 11  **10s**,  **2s** vagy ** 5s Önarckép időzítő** mellett  **Mosoly időzítő** (49) és  **Saját kollázs** (50) is használható.



Fényképezéskor egyidejűleg nem használható funkciók

Néhány funkció nem használható más menübeállításokkal.

Korlátozott funkció	Beállítás	Leírás
Vaku mód	Sorozatfelvétel (📖113)	Az Egy kép beállítás kivételével a vaku nem használható.
	Pislogásmentesítés (📖121)	Ha a Pislogásmentesítés beállítása Be , a vaku nem használható.
Önkioldó	AF mező mód (📖116)	A Témakövetés használata esetén, az önkioldó nem használható.
Makró mód	AF mező mód (📖116)	A Témakövetés használata esetén a makró mód nem használható.
Képmód	Sorozatfelvétel (📖113)	Képmód A beállítása a sorozatfelvételtől függően az alábbi: <ul style="list-style-type: none"> • Fényk. előtti gyorstár: 2M (képméret: 1600 × 1200 képpont) • Sorozatfelv.N:120kép/mp: VGA (képméret: 640 × 480 képpont) • Sorozatfelv. N:60 kép/mp: 1M (képméret: 1280 × 960 képpont)
Fehéregyensúly	Színárnyalat (a kreatív szabályzó használata) (📖34)	Ha a színárnyalatot a kreatív szabályzóval állítja be, a fényképezés menü Fehéregyensúly beállítása nem adható meg. A Fehéregyensúly beállításához válassza a R lehetőséget a kreatív szabályzó beállítására szolgáló képernyőn a fényerő, az élénkség, a színárnyalat és az aktív D-Lighting visszaállításához.
Sorozatfelvétel	Önkioldó (📖54)	Ha a Fényk. előtti gyorstár kiválasztásakor használja az önkioldót, a beállítás Egy kép értéken van rögzítve.
ISO érzékenység	Sorozatfelvétel (📖113)	A Fényk. előtti gyorstár , Sorozatfelv.N:120kép/mp vagy Sorozatfelv. N:60 kép/mp kiválasztása esetén a ISO érzékenység beállítása Automatikus értéken rögzül.
AF mező mód	Fehéregyensúly (📖111)	Az Automatikus értéktől eltérő beállítás esetén a Fehéregyensúly opciójánál Célkereső AF módban a fényképezőgép nem érzékeli a főtémát.
Pislogásmentesítés	Saját kollázs (📖50)	A Saját kollázs érték használata esetén a Pislogásmentesítés nem használható.



Korlátozott funkció	Beállítás	Leírás
Dátumbélyegző	Sorozatfelvétel (📖113)	A Fényk. előtti gyorstár , Sorozatfelv.N:120kép/mp , vagy Sorozatfelv. N:60 kép/mp használata esetén a dátum és az idő nem kerülhetnek a képekre.
Digitális zoom	AF mező mód (📖116)	A Témakövetés használata esetén a digitális zoom nem használható.

✔ **Megjegyzések a digitális zoomra vonatkozóan**

- A fényképezés módtól vagy az aktuális beállítástól függően előfordulhat, hogy a digitális zoom nem használható (📖141).
- Digitális zoom használata esetén a fényképezőgép az élességet a kép közepére állítja be.



Visszajátszási funkciók

Visszajátszás zoom	69
Kisképes visszajátszás/naptár-megjelenítés	70
Dátum szerinti lista mód	71
Sorozatfelvétellel készült képek megtekintése és törlése	72
Képek szerkesztése (állóképek)	74



Visszajátszás zoom

Teljes képes visszajátszás módban (📖20) a zoomvezérlő **T** (📷 visszajátszás zoom) irányba történő mozgásával nagyíthatja a képet.

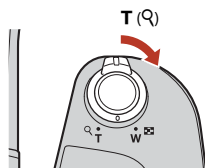

Teljes képes visszajátszás

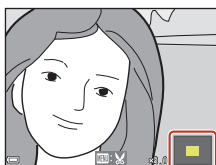

Kép kinagyítva.

- A nagyítási arány módosításához mozgassa a zoomvezérlőt **W** (📷) vagy **T** (📷) irányba.
- A kép egy másik területének megtekintéséhez nyomja meg a választógomb **▲▼◀▶** oldalát.
- Nagyított kép megjelenítésekor nyomja meg az **OK** gombot a teljes képes visszajátszás módba váltsához.



Képek kivágása

Nagyított kép megjelenítésekor megnyomhatja a **MENU** gombot a kép kivágásához, hogy a külön elmentett fájl csak a látható részt tartalmazza (📖79).



Kisképes visszajátszás/naptár-megjelenítés

Teljes képes visszajátszás módban (📖20) a zoomvezérlőt **W** (🔍) kisképes visszajátszás) irányba mozgatva a képeket kisképeként jelenítheti meg.

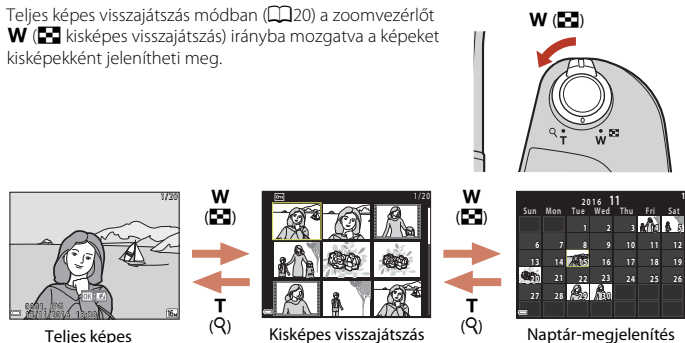

- A megjelenített kisképek számának módosításához mozgassa a zoomvezérlőt **W** (🔍) vagy **T** (🔍) irányba.
- A kisképes visszajátszás mód használatakor nyomja meg a választógomb **▲▼◀▶** oldalát egy kép kiválasztásához, majd nyomja meg az **OK** gombot a kép megjelenítéséhez teljes képes visszajátszás módban.
- Naptár-megjelenítés nézetben nyomja meg a választógomb **▲▼◀▶** részét a dátum kiválasztásához, majd nyomja meg az **OK** gombot az azon a napon készített fényképek megjelenítéséhez.

✓ **Megjegyzések a naptár-megjelenítéssel kapcsolatban**

Ha úgy készített képeket, hogy még nem állította be a fényképezőgépen a dátumot, akkor azok a képek 2016. január 1. dátummal jelennek meg.



Dátum szerinti lista mód

Nyomja meg a  (visszajátszás mód) → MENU gomb → MODE menüikon →  Dátum szerinti lista →  gomb

A választógomb ▲▼ oldalával válasszon ki egy dátumot, majd nyomja meg az  gombot a kiválasztott napon készített képek megjelenítéséhez.



- A visszajátszás menü ( 129) funkciói használhatók a kiválasztott napon készített képeknél (kivéve **Másolás**).
- A felvételi dátum kiválasztása képernyőn az alábbi műveletek hajthatók végre.

- **MENU** gomb: Az alábbi funkciók érhetők el.

- Diavetítés
- Védelem*

* Ugyanazok a beállítások alkalmazhatók a kiválasztott napon rögzített minden képre.

-  gomb: Egy adott napon készült összes kép törlése.

Dátum szerinti lista		
	20/11/2016	[3]
	15/11/2016	[11]
	05/11/2016	[21]
	04/11/2016	[10]

Megjegyzések a Dátum szerinti lista módra vonatkozóan

- Maximum a legutóbbi 29 fényképezési nap választható ki. Ha 29 napnál többhöz tartozik fénykép, akkor a legutóbbi 29 fényképezési napnál régebben készített képek az **Egyebek** csoportban, együtt fognak megjelenni.
- A legfrissebb 9000 kép jeleníthető meg.
- Ha úgy készített képeket, hogy még nem állította be a fényképezőgépen a dátumot, akkor azok a képek 2016. január 1. dátummal jelennek meg.



Sorozatfelvétellel készült képek megtekintése és törlése

Képsorozat képeinek megtekintése

A sorozatfelvételnél, többsz. exp. világosítással, kreatív módban vagy saját kollázs funkcióval készült képek képsorozatként vannak elmentve.

A képsorozat egyik képe kulcsképként szolgál a képsorozat jelzésére a teljes képes visszajátszási módban vagy kisképes visszajátszási módban történő megjelenítéskor.

Nyomja meg az **OK** gombot, hogy egyenként jelenítse meg a képsorozat képeit.



Az **OK** gomb megnyomása után az alább felsorolt műveletek érhetőek el.

- Az előző vagy a következő kép megtekintéséhez nyomja meg a választógomb **◀▶** oldalát.
- A képsorozatban nem tartozó képek megjelenítéséhez nyomja meg a **▲** gombot, ekkor visszatér a kulcskép megjelenítéséhez.
- A képek sorozatban, kis képként való megjelenítéséhez vagy diavetítésként való visszajátszásához állítsa a



Sorozat megjelenítési beáll. funkciót **Egyéni képek** értékre a visszajátszás menüben (📖133).

Sorozat megjelenítési opciók

Ezzel a fényképezőgéppel a más eszközzel készített sorozatképek nem jeleníthetők meg sorozatfelvételnél.

Képsorozat használata közben rendelkezésre álló visszajátszási opciók

- Amikor a képsorozat képei teljes képes visszajátszás módban jelennek meg, nyomja meg a **MENU** gombot a funkciók kiválasztásához a visszajátszás menüben (📖129).
- Ha a kulcskép megjelenítése közben megnyomja a **MENU** gombot, akkor a következő beállításokat alkalmazhatja a képsorozat minden képére:
 - Megjelölés feltöltésre, Védelem, Másolás



Képsorozat képeinek törlése

Amikor egy képsorozat képeinél megnyomja a  (törlés) gombot, a képek törlésére a képsorozat megjelenítésének függvényében kerül sor.

- Amikor a kulcskép látható:
 - **Aktuális kép:** A megjelenített képsorozat összes képe törlődik.
 - **Kijelölt képek törlése:** Ha a kijelölt képek törlése képernyőn a kulcskép van kijelölve (22), a képsorozat összes képe törlődik.
 - **Összes kép:** A memóriakártyán vagy a belső memóriában található összes kép törlődik.
- Amikor a képsorozat képei teljes képes visszajátszás módban vannak megjelenítve:
 - **Aktuális kép:** Az aktuálisan látható kép törlődik.
 - **Kijelölt képek törlése:** A sorozatból kiválasztott képek törlődnek.
 - **Teljes sorozat:** A megjelenített képsorozat összes képe törlődik.



Képek szerkesztése (állóképek)

Képek szerkesztése előtt

A fényképezőgépen könnyen szerkesztheti a képeket. A szerkesztett másolatokat a gép különálló fájlként menti.

A szerkesztett másolatok rögzítésének dátuma és időpontja megegyezik az eredeti fényképével.

A képek szerkesztésének korlátozásai

- Egy kép legfeljebb 10 alkalommal szerkeszthető. A videóból készített állóképek legfeljebb 9 alkalommal szerkeszthetők.
- Bizonyos méretű képek nem szerkeszthetők, és bizonyos funkciók sem használhatók a szerkesztéshez.

Gyors effektusok: Színárnyalat vagy hangulat módosítása

A képek feldolgozása különböző effektusokkal.

A **Festmény**, **Illusztráció**, **Lágy portré**, **Háttér monokróm portré**, **Halszemoptika**, **Csillogás** vagy **Miniatűr hatás** lehetőség választható.

- 1** Jelenítse meg teljes képes visszajátszás módban a képet, amelyre az effektust alkalmazni kívánja, és nyomja meg az **OK** gombot.



- 2** A választógomb **▲▼◀▶** oldalával jelölje ki a kívánt hatást, és nyomja meg az **OK** gombot.



- A zoomvezérlőt (📄) mozgassa **T** (📍) irányba a teljes képes vagy **W** (📷) irányba a kisképes visszajátszásra váltáshoz.
- Nyomja meg a **MENU** gombot a kilépéshez a szerkesztett kép mentése nélkül.







- 3** Válassza ki a **Igen** lehetőséget, majd nyomja meg az **OK** gombot.
 - Elkészül a szerkesztett másolat.



Gyors retusálás: A kontraszt és a színtelítettség növelése



Nyomja meg a  (visszajátszás mód) gombot → válasszon képet → MENU gomb → Gyors retusálás →  gomb

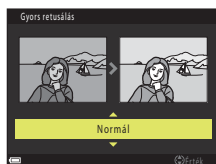

A   választógombbal jelölje ki a kívánt képhatást, és nyomja meg az  gombot.

- A szerkesztett verzió a jobb oldalon jelenik meg.
- A másolat mentése nélküli kilépéshez nyomja meg a választógomb  oldalát.



D-Lighting: A fényerő és a kontraszt megnövelése



Nyomja meg a  (visszajátszás mód) gombot → válasszon képet → MENU gomb → D-Lighting →  gomb

A választógomb   oldalával válassza ki az **Rendben** lehetőséget, majd nyomja meg az  gombot.

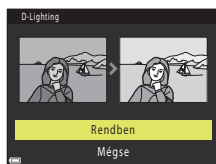
- A szerkesztett verzió a jobb oldalon jelenik meg.
- A másolat mentése nélküli kilépéshez válassza a **Mégse** lehetőséget, és nyomja meg az  gombot.



Vörösszemhatás-korrektció: Vörösszemhatás-korrektció vakuval történő fényképezés során

Nyomja meg a  (visszajátszás mód) gombot → válasszon képet → MENU gomb → Vörösszemhatás-korr. →  gomb

Tekintse meg az eredményt, és nyomja meg az  gombot.



- A másolat mentése nélküli kilépéshez nyomja meg a választógomb  oldalát.







Megjegyzések a Vörösszemhatás-korrektcióval kapcsolatban

- A vörösszemhatás-korrektció csak olyan képeken hajtható végre, amelyeknél érzékelhető vörösszem.
- A vörösszemhatás-korrektció háziállatokra (kutyák és macskák) akkor is alkalmazva lehet, ha a szemük nem is vörös.
- A vörösszemhatás-korrektció nem minden képnél jár a várt eredménnyel.
- Ritkán a vörösszemhatás-csökkentés szükségtelenül a kép többi részére is alkalmazva lehet.

Glamour retusálás: Az emberi arcok javítása

Nyomja meg a  (visszajátszás mód) gombot → válasszon képet → MENU gomb → Glamour retusálás →  gomb

1 A választógomb     oldalával válassza ki a retusálni kívánt arcot, és nyomja meg az  gombot.

- Ha csak egy arc lett észelve, folytassa a 2. lépéssel.

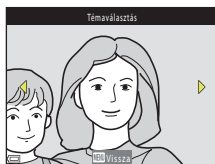

2 A választógomb ◀▶ oldalával jelölje ki a hatást, a ▲▼ oldallal válassza ki a hatás szintjét, és nyomja meg az **OK** gombot.

- Egyszerre több hatást is alkalmazhat. Az **OK** gomb megnyomása előtt módosítsa vagy ellenőrizze a hatások beállításait.

Kisebb arc, **Bőrlágyítás,** **Alapozó smink,**
Fényesség csökkentése, **Táskás szem eltüntetése,** **Nagyobb szemek,** **Szemek fehéritése,** **Szemfesték,**
Szempillafesték, **Fogak fehéritése,** **Rúzs,** **Arcpirosítás**

- Nyomja meg az **MENU** gombot a személy kiválasztására szolgáló képernyőre való visszatéréshez.

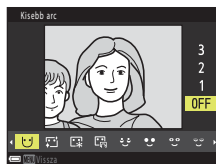

3 Tekintse meg az eredményt, és nyomja meg az **OK** gombot.

- A beállítások módosításához nyomja meg a ◀ gombot, hogy visszatérjen a 2. lépésre.
- Nyomja meg a **MENU** gombot a kilépéshez a szerkesztett kép mentése nélkül.

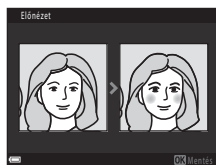

4 Válassza ki a **Igen** lehetőséget, majd nyomja meg az **OK** gombot.

- Elkészül a szerkesztett másolat.

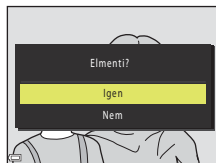





✓ Megjegyzések a Glamour retusálással kapcsolatban



- Egyszerre csak egy arc szerkeszthető. Ha a glamour retusálást másik arcra is szeretné alkalmazni, szerkessze újra a szerkesztett képet.
- Az arcok irányától vagy a téma fényerejétől függően előfordulhat, hogy a fényképezőgép nem ismeri fel megfelelően az arcokat, vagy nem a várt módon végezhető el a glamour retusálás funkció.
- Ha a fényképezőgép nem érzékel arcokat, akkor egy figyelmeztető üzenet jelenik meg, és a képernyő visszatér a visszájítás menübe.
- A glamour retusálás funkció csak az 1600 vagy kisebb ISO érzékenységgel és a 640 × 480 vagy nagyobb méretben készült képekre alkalmazható.





Kis kép: Kép méretének csökkentése

Nyomja meg a  (visszajátszás mód) gombot → válasszon képet → MENU gomb → Kis kép →  gomb

1 A választógomb   oldalával jelölje ki a másolat kívánt méretét, és nyomja meg az  gombot.

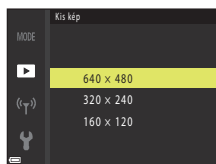
- A  **4608 × 2592** képmód beállításával készült képeknél csak a **640 × 360**, a  **3456 × 3456** beállításával készülteknél pedig csak a **480 × 480** látható.



2 Válassza ki a **Igen** lehetőséget, majd nyomja meg az  gombot.

- Elkészül a szerkesztett másolat (körülbelül 1:8 tömörítési aránnyal).

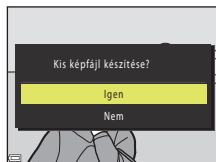

Kivágás: Kivágott másolat készítése

1 Mozgassa a zoomvezérlőt a kép nagyításához (📖69).

2 Állítsa be úgy a képet, hogy csak a megtartani kívánt rész legyen látható, majd nyomja meg a **MENU** (menü) gombot.

- Mozgassa a zoomvezérlőt a **T** (🔍) vagy **W** (📐) irányba a nagyítási arány módosításához. Állítson be olyan nagyítási arányt, amelyiknél a **📏**:📏 látható.
- A választógomb **▲▼◀▶** oldalával keresse meg a kép azon részét, amelyet meg szeretne jeleníteni.



3 Erősítse meg a megtartandó területet, és nyomja meg az **OK** gombot.

- A terület újbóli megtekintéséhez nyomja meg a **◀** gombot.

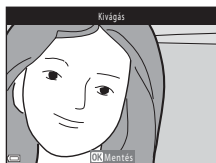

4 Válassza ki a **Igen** lehetőséget, majd nyomja meg az **OK** gombot.

- Elkészül a szerkesztett másolat.



Képméret

- A kivágás utáni képarány (vízszintes x függőleges) megegyezik az eredeti képével.
- Ha a kivágott másolat mérete 320 x 240 vagy kisebb, a kép a visszajátszás során kisebb méretben jelenik meg.



Videók

Videofelvételek készítésével és visszajátszásával kapcsolatos alapl műveletek	81
Állóképek készítése videofelvétel közben.....	84
Rövid videó bemutató mód (videoklipek kombinálása rövid videókká)	85
Videó visszajátszása közben használható műveletek	88
Videók szerkesztése	89



Videofelvétel készítésével és visszajátszásával kapcsolatos alapl műveletek

1 Jelenítse meg a fényképezés képernyőt.

- Ellenőrizze a hátralévő videofelvételi időt.
- Javasoljuk, hogy azt a videó-képkivágást jelenítse meg, amelyet videofelvételként kíván rögzíteni. (📖82).

Videókép

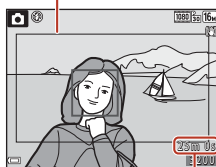

Hátralévő videofelvételi idő

2 Csupkja le a vakut (📖19).

- Előfordulhat, hogy felemelt vaku mellett a felvétel hangja tompábban hallható.

3 A videofelvétel elindításához nyomja meg a ● (▶📷 videofelvétel) gombot.

- A fényképezőgép az élességet a kép közepén lévő témára állítja be.
- Nyomja meg a választógomb ▶ oldalát a felvétel szüneteltetéséhez, és nyomja meg újra a ▶ oldalt a felvétel folytatásához (kivéve ha HS videobeállítás van kiválasztva a **Videobeállítások** alatt). A felvétel automatikusan leáll öt perc szüneteltetés után.

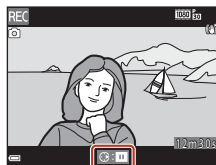
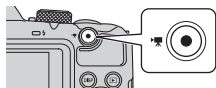

- Készíthet állóképet is, ha a videó rögzítése közben lenyomja a kioldógombot (📖84).

4 A rögzítés befejezéséhez nyomja meg ismét a ● (▶📷 videofelvétel) gombot.

5 Válasszon ki egy videót teljes képes visszajátszás módban, és nyomja meg az Ⓞ gombot a lejátszáshoz.

- A videobeállítások ikonnal rendelkező kép egy videót takar.

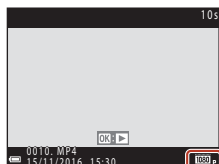

Videobeállítások



Videókép

- A **DISP** gomb megnyomásával jelenítse meg a videó-képkivágást (📖4). Mielőtt rögzítené a videót, ellenőrizze, hogy a képkivágás megfelelő-e.
- A videóban rögzített képkivágás függ a videómenü **Videobeállítások** vagy **Videó VR** beállításaitól is.

Maximális videofelvételi idő

A videófájlok nem haladhatják meg a 4 GB méretet vagy a 29 perc hosszúságot, még akkor sem, ha a memóriakártyán a szabad hely ennél hosszabb felvétel elkészítését is lehetővé tenné.

- Az egy videó esetében rendelkezésre álló hátralévő felvételi idő a fényképezés képernyőn látható.
- A tényleges hátralévő rögzítési idő a videó tartalmának, a téma mozgásának és a memóriakártya típusának függvényében változhat.
- Videók készítésekor 6-os vagy gyorsabb sebességosztályú SD-memóriakártyák használata javasolt (📖173). Ha alacsonyabb sebességosztályú memóriakártyát használ, a videofelvétel váratlanul megszakadhat.

✔ A fényképezőgép hőmérséklete

- A fényképezőgép felmelegedhet hosszabb videofelvétel rögzítésekor, vagy ha a fényképezőgépet forró helyen használja.
- Ha videofelvétel készítésekor a fényképezőgép belseje túlságosan felmelegszik, a készülék automatikusan leállítja a felvételt.

A felvétel leállításáig hátralévő idő (📷10mp) megjelenik a monitoron.

A felvétel leállítását követően a fényképezőgép kikapcsol.

A fényképezőgépet ne kapcsolja be, amíg a fényképezőgép belseje le nem hűlt.



Megjegyzések a videók rögzítésével kapcsolatban

✓ Megjegyzések a képek és videók mentésével kapcsolatban

A még készíthető képek száma vagy a hátralévő rögzítési idő jelzés villog a képek vagy a videók mentése közben. **Ne nyissa fel az akkumulátor-/kártyafoglalat fedelét és ne távolítsa el a memóriakártyát vagy az elemeket/akkumulátorokat**, amikor jelzés villog. Ennek figyelmen kívül hagyása adatvesztéshez vezethet, illetve károsíthatja a fényképezőgépet vagy a memóriakártyát.

✓ Megjegyzések a rögzített videókkal kapcsolatban

- A fényképezőgép belső memóriájának használatakor a videók mentése eltarthat egy ideig.
- A digitális zoom használatakor a képminőség romolhat.
- A felvételen hallható lehet a zoomvezérlő működésének, a zoomnak, az automatikus élességállítás motorjának, a rázkódáscsökkentésnek, valamint a fényerő módosításakor a rekesz működésének a hangja.
- Videók rögzítése közben az alábbi jelenségek jelentkezhetnek a képernyőn. Ezek a jelenségek a rögzített videókkal együtt kerülnek mentésre.
 - Sávok jelenhetnek meg neon, higanygőz- vagy nátriumgőz-lámpák fényeinek hatására.
 - A képen az egyik oldalától a másikig gyorsan mozgó tárgyak, mint mozgó vonat vagy autó, elmosódottan jelenhetnek meg.
 - Ha a fényképezőgépet gyorsan mozgatja, a teljes kép elmosódott lehet.
 - A fényforrások vagy egyéb fényes területek visszamaradt képeket okozhatnak a fényképezőgép mozgatása után.
- A téma távolságától és a zoom beállításától függően színes sávok tűnhetnek fel az ismétlődő mintákat tartalmazó témákon (függönyök, ablakredőnyök stb.) a videók rögzítésekor és visszajátszásakor. Ez akkor történik, ha a téma mintázata és a képérzékelő jellemzői zavaró hatással vannak egymásra; ez nem jelent hibás működést.

✓ Megjegyzések a videók rögzítése közben használt rázkódáscsökkentéssel kapcsolatban

- Amikor a **Videó VR** beállítása a videó menüben (📖127) **Be (hibrid)** értéken áll, a látószög (azaz a keretben látható terület) videó rögzítésekor szűkebb lesz.
- Ha fényképezéskor állványt használ a fényképezőgép stabilizálására, állítsa a **Videó VR** opciót **Ki** értékre, hogy megelőzze a funkció által okozott potenciális hibákat.

✓ Megjegyzések a videofelvétel közbeni automatikus élességállítással kapcsolatban



Az automatikus élességállítás nem mindig működik megfelelően (📖62). Ebben az esetben próbálkozzon az alábbiakkal:

1. A videofelvétel megkezdése előtt állítsa az **Autófókusz mód** opciót **Egyszeri AF** (alapbeállítás) értékre a videó menüben.
2. A fényképezőgépet irányítsa egy másik – a kompozíció közepére helyezett – tárgyra, amely ugyanolyan távolságra helyezkedik el, mint az eredetileg rögzíteni kívánt téma, a videofelvétel elindításához nyomja meg a **▶** (videofelvétel) gombot, majd a fényképezőgépet irányítsa az eredeti témára.







Állóképek készítése videofelvétel közben

Ha lenyomja az exponáló gombot videofelvétel közben, a fényképezőgép egy képkockát elment állóképként. Az állókép rögzítése közben a videofelvétel folytatódik.

- Állókép akkor rögzíthető, ha  látható a képernyőn. Ha  látható, állókép nem rögzíthető.
- A rögzített állókép méretét a videókép mérete határozza meg (122).



Megjegyzések a videofelvétel közben készített állóképekkel kapcsolatban

- Videofelvétel közben nem készíthető állókép a következő esetekben:
 - Ha a hátralévő rögzítési idő kevesebb, mint öt másodperc.
 - Amikor a **Videobeállítások** (122) értéke  **1080/60i**,  **1080/50i**,  **480/30p**,  **480/25p** vagy HS videó.
- Az állókép készítésekor hallható zárhang a rögzített videofelvételbe is belekerülhet.
- Ha a fényképezőgép mozog a kioldógomb megnyomásakor, a fénykép elmosódott lehet.



Rövid videó bemutató mód (videoklipek kombinálása rövid videókká)

A fényképezőgép készít egy legfeljebb 30 másodperc hosszú rövid videót (1080 30p 1080/30p vagy 1080 25p 1080/25p) úgy, hogy több, néhány másodperc hosszúságú videoklipet rögzít és kombinál egygyé.

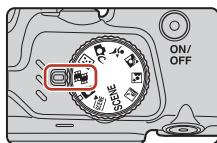

1 Nyomja meg a MENU (menü) gombot, és konfigurálja a videórögzítés beállításait.

- **Képek száma:** Állítsa be a fényképezőgép által rögzítendő videoklipek számát, valamint a videoklipek rögzítési idejét. Alapbeállításként a fényképezőgép 15 darab 2 másodperces videoklipet rögzít, amelyekből egy 30 másodperces rövid videót készít.
- **Speciális hatások** (📖87): Rögzítéskor különféle hatásokat alkalmazhat a videókra. A hatások az egyes videoklipekhez módosíthatók.
- **Háttérzene:** Válassza ki a háttérzenét. Az előnézethez mozgassa a zoomvezérlőt (📖2) a T (🔍) irányba.
- A beállítások végrehajtása után nyomja meg a MENU gombot vagy a kioldógombot menüből való kilépéshez.

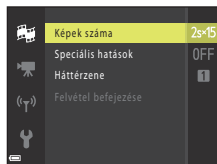

2 Videoklip rögzítéséhez nyomja meg a (📹 videofelvétel) gombot.

- A fényképezőgép automatikusan leállítja a videoklip rögzítését az 1. lépésben megadott idő leteltével.
- A videoklip rögzítése ideiglenesen szüneteltethető. Lásd „A videofelvétel szüneteltetése” (📖86).



3 Ellenőrizze a rögzített videoklipet vagy törölje azt.

- Az ellenőrzéshez nyomja meg az OK gombot.
- A törléshez nyomja meg a 🗑️ gombot. Az utóljára rögzített vagy az összes videoklip törölhető.
- A videoklipek rögzítésének folytatásához ismételje meg a 2. lépés műveleteit.
- A hatások módosításához térjen vissza az 1. lépéshez.

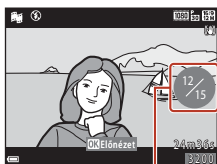

Rögzített videoklipek száma



4 Mentse el a rövid videó bemutatót.

- A rövid videó bemutató mentésére akkor kerül sor, amikor a fényképezőgép végzett a megadott számú videoklip rögzítésével.
- Ha a rövid videó bemutatót azelőtt szeretné elmenteni, hogy a fényképezőgép végzett a megadott számú videoklip rögzítésével, nyomja meg a **MENU** gombot, amikor a fényképezés készenlét képernyő látható, majd válassza ki a **Felvétel befejezése** lehetőséget.
- A videoklipek törlődnek a rövid videó bemutató mentése után.

Videoklip visszajátszása közben használható műveletek

A hangerő beállításához mozgassa a zoomvezérlőt a videoklip lejátszásakor (📖2).

A visszajátszási vezérlőelemek a képernyőn láthatók.

Az alább felsorolt műveletek végrehajtásához a választógomb ◀▶ oldala segítségével válasszon ki egy vezérlőelemet, majd nyomja meg az **OK** gombot.



Visszajátszás vezérlőelemek

Funkció	Ikron	Leírás	
Visszatekerés	◀◀	Tartsa nyomva az OK gombot a videó visszatekeréséhez.	
Gyors előre	▶▶	Tartsa lenyomva az OK gombot a videó gyors előretekeréséhez.	
Szünet	⏸	A visszajátszás szüneteltetése. Az alább felsorolt műveletek szüneteltetés közben hajthatók végre.	
		◀◀	A videó visszaléptetése egyetlen képkockával. Tartsa nyomva az OK gombot a videó folyamatos visszatekeréséhez.
		▶▶	A videó előretekerése egyetlen képkockával. Tartsa nyomva az OK gombot a videó folyamatos előretekeréséhez.
		▶	A visszajátszás folytatása.
Visszajátszás vége	■	Visszatérés a fényképezés képernyőre.	
Felvétel befejezése	📷	Mentse el a rövid videó bemutatót a rögzített videoklipekből.	

✓ **Megjegyzések a rövid videó bemutató rögzítésével kapcsolatban**

- A fényképezőgép nem tud videókat rögzíteni, ha nincs behelyezve memóriakártya.
- Ne cserélje ki a memóriakártyát, amíg a rövid videó bemutató mentése nem fejeződött be.

📎 **A videofelvétel szüneteltetése**

- Állóképet (📷 4608 × 2592) úgy készíthet, hogy megnyomja a kioldógombot, amikor a fényképezés készenlét képernyő látható.
- A videofelvételt szüneteltetheti és lejátszhatja a képeket, de akár más fényképezési módba is átkapcsolhat. A videofelvétel folytatódik, amikor újra belép a rövid videó bemutató módba.



A rövid videó bemutató módban használható funkciók

- Önkioldó (📖54)
- Makró mód (📖56)
- Expozíció-kompenzáció (📖57)
- Rövid videó bemutató menü (📖85)
- Videobeállítások menü (📖122)

Speciális hatások használata

Képhatások érvényesítése fényképezéskor.

Állítsa be a módváltató tárcsát a következők szerint: 📷 → MENU gomb → 📷 menüikon → Speciális hatások → Ⓞ gomb

Típus	Leírás
SOFT Lágy	A kép lágyítása a teljes kép kis mértékű homályosításával.
SEPIA Nosztalgikus szépia	Szépia tónust ad a képnek és lecsökkenti a kontrasztot, hogy régi fénykép benyomását keltse.
☑ Erős kontr. monokróm	Erősen kontrasztos fekete-fehér fényképet készít.
🖌 Kiválasztott szín	Csak a kiválasztott színt őrzi meg, a többi színt fekete-fehérré változtatja.
POP Pop	Növeli a teljes kép színtelítettségét, világosabbá téve azt.
🌀 Kereszthívás	A képnek egy adott szín alapján titokzatos megjelenést ad.
📷1 Játékkamera hatás 1	A teljes képnek sárgás árnyalatot ad, és sötétíti a kép széleit.
📷2 Játékkamera hatás 2	Csökkenti a teljes kép színtelítettségét, és sötétíti a kép széleit.
🪞 Tükör	Létrehoz egy szimmetrikus képet, amelynek jobb oldali része a bal oldali rész fordított tükörképe.
OFF Ki (alapbeállítás)	Nincs semmilyen effektus alkalmazva a képen.

- A **Kiválasztott szín** vagy a **Kereszthívás** kiválasztásakor a ▲▼ választógombbal jelölje ki a kívánt színt, és nyomja meg az Ⓞ gombot a szín alkalmazásához.



Videó visszajátszása közben használható műveletek

A hangerő beállításához mozgassa a zoomvezérlőt a videó lejátszásakor (📖2).

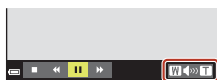

Hangerőjelző

A visszajátszási vezérlőelemek a képernyőn láthatók. Az alább felsorolt műveletek végrehajtásához a választógomb ◀▶ oldala segítségével válasszon ki egy vezérlőelemet, majd nyomja meg az OK gombot.



Szüneteltetéskor

Funkció	Ikron	Leírás	
Visszatekerés	◀	Tartsa nyomva az OK gombot a videó visszatekeréséhez.	
Gyors előre	▶	Tartsa lenyomva az OK gombot a videó gyors előretekéréséhez.	
Szünet	⏸	A visszajátszás szüneteltetése. Az alább felsorolt műveletek szüneteltetés közben hajthatók végre.	
		◀◀	A videó visszaléptetése egyetlen képkockával. Tartsa nyomva az OK gombot a videó folyamatos visszatekeréséhez.
		▶▶	A videó előretekérése egyetlen képkockával. Tartsa nyomva az OK gombot a videó folyamatos előretekéréséhez.
		📄	Kijelöli a videó kívánt szakaszát, és külön fájlként menti el.
		📄	Kijelöli a videó egy képkockáját, és állóképként menti el.
	▶	A visszajátszás folytatása.	
Befejez	■	Visszatérés teljes képes visszajátszás módba.	



Videók szerkesztése

A videofelvétel kívánt szakaszának kivágása

A rögzített videó kívánt része külön fájlként is menthető.

1 Játssza vissza a kívánt videót, és szüneteltesse a lejátszást a kivágandó rész kezdőpontjánál (📖88).

2 A ◀▶ választógombbal válassza ki a 📄 vezérlőelemet, majd nyomja meg az OK gombot.

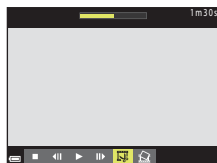

3 A ▲▼ gombbal jelölje ki a ✂️ lehetőséget (válasszon kezdőpontot).

- A ◀▶ segítségével mozgassa a kezdőpontot.
- A szerkesztés megszakításához válassza a ↶ (vissza) lehetőséget, és nyomja meg az OK gombot.



4 A választógomb ▲▼ oldalával válassza ki a 📄 lehetőséget (válasszon vége pontot).

- A ◀▶ segítségével mozgassa a végpontot.
- A kijelölt rész előnézetéhez válassza a ▶️ lehetőséget, majd nyomja meg az OK gombot. Nyomja meg ismét az OK gombot az előnézet leállításához.



5 A ▲▼ gombbal válassza ki a 📄 (mentés) opciót, majd nyomja meg az OK gombot.

- A videó mentéséhez kövesse a képernyőn megjelenő utasításokat.









✓ **Megjegyzések a videók szerkesztésével kapcsolatban**

- Elegendő töltéssel rendelkező akkumulátorokat használjon, nehogy a fényképezőgép kikapcsolódjon a szerkesztés során. Ha az akkumulátor töltöttségi szintjének jelzése , videó szerkesztésére nincs lehetőség.
- A szerkesztéssel készült videókat nem lehet még egyszer vágni.
- Egy videó ténylegesen megvágott része némileg eltérhet a kezdő- és végpontokkal meghatározott résztól.
- Videók két másodpercnél rövidebbre nem vághatók.

Képkocka mentése állóképként videóból

A rögzített videóból a kívánt képkocka kiemelhető és állóképként elmenthető.

- Szüneteltesse a videót, és jelenítse meg a kiemelni kívánt képkockát (88).
- A  választógombbal válassza ki a  vezérlőelemet, majd nyomja meg az  gombot.

- A megerősítést kérő párbeszédpanel megjelenésekor válassza a **Igen** lehetőséget, és a mentéshez nyomja meg az  gombot.
- Az így mentett állóképek képminősége normál (tömörítési arány kb. 1:8). A kép méretét az eredeti videó képmérete határozza meg (122).

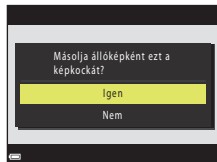
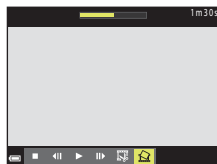

✓ **Megjegyzések az állóképek mentésével kapcsolatban**

Állóképek nem menthetők a  **1080/60i**,  **1080/50i**,  **480/30p**,  **480/25p** vagy HS videó beállítással rögzített videóból (122).



A fényképezőgép csatlakoztatása televízióhoz, számítógéphez, nyomtatóhoz

Képek használata	92
Képek megtekintése TV-készüléken	93
Képek nyomtatása számítógép használata nélkül	95
Képek átmásolása számítógépre (ViewNX-i)	99



Képek használata

A felvett képek nemcsak a SnapBridge alkalmazással élvezhetők, hanem külső eszközökre is továbbíthatók, az alábbiak szerint.

Képek megtekintése TV-készüléken



A fényképezőgéppel készített képek és videók TV-készüléken is megtekinthetők.

A csatlakoztatás módja: Csatlakoztassa az opcionális audio-video kábel videó és hang csatlakozódugaszait a TV-készülék megfelelő aljzataihoz. Másik megoldásként csatlakoztasson egy kereskedelmi forgalomban kapható HDMI-kábelt a TV HDMI aljzatához.

Képek nyomtatása számítógép használata nélkül



Ha a fényképezőgépet PictBridge-kompatibilis nyomtatóhoz csatlakoztatja, számítógép használata nélkül is nyomtathat képeket.

A csatlakoztatás módja: Csatlakoztassa a fényképezőgépet közvetlenül a nyomtató USB-portjához a mellékelt USB-kábellel.

Képek átmásolása számítógépre (ViewNX-i)



A képeket és videókat áttöltheti számítógépre, és ott megnézheti, szerkesztheti azokat.

A csatlakoztatás módja: Csatlakoztassa a fényképezőgépet a számítógép USB-portjához az USB-kábellel.

- A számítógéphez csatlakoztatás előtt telepítse a ViewNX-i alkalmazást a számítógépre.

Megjegyzések a kábelek fényképezőgéphez való csatlakoztatásával kapcsolatban

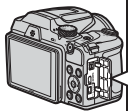

Nyissa ki a csatlakozófedelelet.



HDMI-mikro csatlakozó (D típusú)
USB/audio-video kimeneti csatlakozó

Illessze be a csatlakozót.

- Ne felejtse el kikapcsolni a fényképezőgépet a kábelek csatlakoztatása vagy leválasztása előtt. Ellenőrizze a dugaszok alakját és tájolását, és egyenesen csatlakoztassa/húzza ki őket.
- Ellenőrizze, hogy elegendő-e az akkumulátor töltöttsége. Az EH-67/EH-67s (külön beszerezhető) hálózati tápegység segítségével ez a fényképezőgép elektromos fali aljzataból is ellátható árammal. Kizárólag az EH-67/EH-67s hálózati tápegységet használja a fényképezőgéphez. Ezen óvintézkedés be nem tartása esetén a fényképezőgép túlmelegedhet vagy károsodhat.
- A csatlakoztatás módjával és a további műveletekre vonatkozó információkkal kapcsolatban lásd az adott eszköz dokumentációját ezen a dokumentumon kívül.



Képek megtekintése TV-készüléken

1 Kapcsolja ki a fényképezőgépet, és csatlakoztassa a televízióhoz.

- Ellenőrizze a dugaszok alakját és tájolását, és egyenesen csatlakoztassa/húzza ki őket.

Ha az audio/videókábelt használja

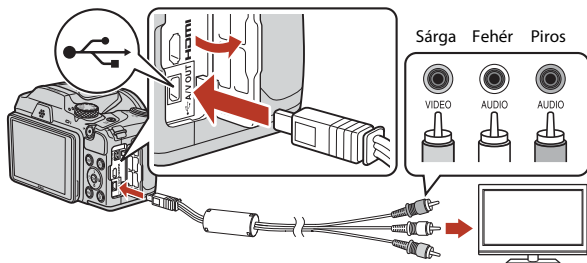

Ha kereskedelmi forgalomban kapható HDMI-kábelt használ

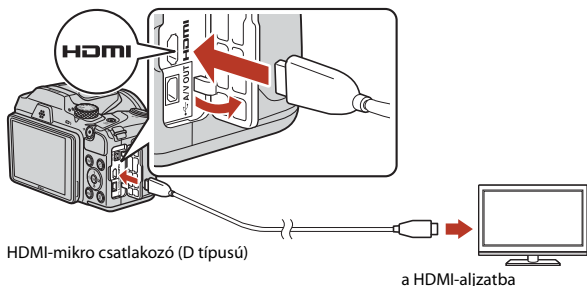

2 Állítsa be a TV bemenetét a külső bemenet megjelenítésére.

- Részletes tájékoztatást a televízióhoz mellékelt dokumentációban talál.



3 Tartsa lenyomva a  (visszajátszás) gombot a fényképezőgép bekapcsolásához.

- A képek a televíziókészüléken jelennek meg.
- A fényképezőgép képernyője nem kapcsol be.

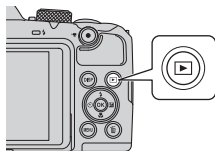

Képek nyomtatása számítógép használata nélkül

A fényképezőgép közvetlenül is csatlakoztatható PictBridge-kompatibilis nyomtatókhoz, így a képek közvetlenül, számítógép közbeiktatása nélkül kinyomtathatók.

A fényképezőgép csatlakoztatása nyomtatóhoz

- 1 Kapcsolja be a nyomtatót.
- 2 Kapcsolja ki a fényképezőgépet, és csatlakoztassa a nyomtatóhoz az USB-kábellel.
 - Ellenőrizze a dugaszok alakját és tájolását, és egyenesen csatlakoztassa/húzza ki őket.

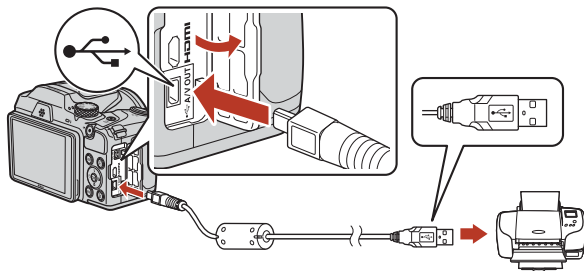

- 3 Kapcsolja be a fényképezőgépet.
 - A fényképezőgép képernyőjén megjelenik a **PictBridge** kezdőképernyő (①), majd a **Kijelöltek nyomtatása** képernyő (②).

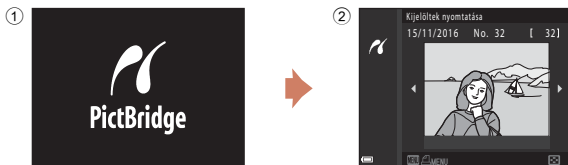

Képek egyesével történő nyomtatása

1 A választógomb ◀▶ részével jelölje ki a kívánt képet, majd nyomja meg az **OK** gombot.

- A zoomvezérlőt mozgassa **W** (☐) irányba a kis képes, **T** (R) irányba a teljes képes visszajátzásra válthatóhoz.

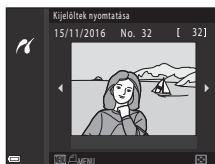

2 A választógomb ▲▼ részeivel válassza ki az **Másolatok** lehetőséget, majd nyomja meg az **OK** gombot.

- A ▲▼ résszel állítsa be a példányszámot (legfeljebb kilenc), és nyomja meg az **OK** gombot.

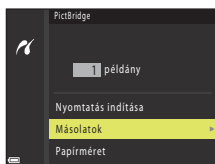

3 Válassza a **Papírméret** lehetőséget, majd nyomja meg az **OK** gombot.

- Válassza ki a kívánt papírméretet, és nyomja meg az **OK** gombot.
- Válassza ki a **Alapbeállítás** lehetőséget a nyomtatáshoz a nyomtatón beállított papírméret használatával.
- A fényképezőgépen kiválasztható papírméret-beállításokat a használt nyomtató határozza meg.

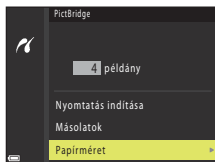

4 Válassza ki a **Nyomtatás indítása** lehetőséget, majd nyomja meg az **OK** gombot.

- Megkezdődik a nyomtatás.

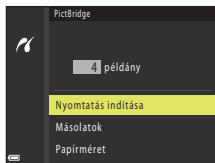

Több fénykép nyomtatása

- 1** Amikor megjelenik a **Kijelöltek nyomtatása** képernyő, nyomja meg a **MENU** (menü) gombot.

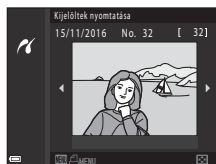

- 2** A választógomb ▲▼ oldalával válassza ki a **Papírméret** opciót, majd nyomja meg az **OK** gombot.

- Válassza ki a kívánt papírméretet, és nyomja meg az **OK** gombot.
- Válassza ki a **Alapbeállítás** lehetőséget a nyomtatáshoz a nyomtatón beállított papírméret használatával.
- A fényképezőgépen kiválasztható papírméret-beállításokat a használt nyomtató határozza meg.
- A nyomtatási menüből való kilépéshez nyomja meg a **MENU** gombot.

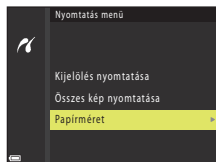

- 3** Válassza a **Kijelölés nyomtatása** vagy **Összes kép nyomtatása** lehetőséget, majd nyomja meg az **OK** gombot.

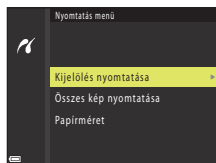

Kijelölés nyomtatása

Válassza ki a képeket (legfeljebb 99-et), és adja meg az egyes képekre vonatkozó példányszámot (legfeljebb 9).

- A választógomb ◀▶ oldalával válassza ki a képeket, majd a ▲▼ oldallal adja meg a nyomtatandó másolatok számát.
- A nyomtatásra kijelölt képeket 🖨️ jelzés azonosítja, illetve megjelenik rajtuk a beállított példányszám is. A nyomtatásra kijelölés törléséhez állítsa a példányszámot 0 értékre.
- A zoomvezérlőt mozgassa **T** (🔍) irányba a teljes képes, **W** (🔲) irányba a kis képes visszajátzásra váltáshoz.
- Nyomja meg az **OK** gombot, ha befejezte a beállítást. Amikor megjelenik nyomtatási példányszámot megerősítő képernyő, válassza a **Nyomtatás indítása** lehetőséget, és nyomja meg az **OK** gombot a nyomtatás elkezdéséhez.



Összes kép nyomtatása

A nyomtató egyenként kinyomtatja a belső memóriában vagy a memóriakártyán tárolt összes képet.

- Amikor megjelenik nyomtatási példányszámot megerősítő képernyő, válassza a **Nyomtatás indítása** lehetőséget, és nyomja meg az **OK** gombot a nyomtatás elkezdéséhez.



Képek átmásolása számítógépre (ViewNX-i)

A ViewNX-i telepítése

A ViewNX-i egy ingyenes szoftver, amely lehetővé teszi a képek és videók átvitelét számítógépre, azok megtekintése és szerkesztése céljából.

A ViewNX-i telepítéséhez töltsse le a ViewNX-i telepítőjének legújabb verzióját a következő webhelyről, és telepítse a képernyőn megjelenő utasítások szerint.

ViewNX-i: <http://downloadcenter.nikonimglib.com>

A rendszerkövetelményeket és további információkat lásd a régióhoz tartozó Nikon webhelyen.

Képek átmásolása számítógépre

1 Készítse elő a képeket tartalmazó memóriakártyát.

A képek memóriakártyáról számítógépre másolásához az alábbi módszerek használhatják.

- **SD kártyafoglat/kártyaolvasó:** Helyezze be a memóriakártyát a számítógép kártyafoglatába vagy a számítógéphez csatlakoztatott a kártyaolvasóba (kereskedelmi forgalomba kapható).
- **Közvetlen USB kapcsolat:** Kapcsolja ki a fényképezőgépet, és ellenőrizze, hogy a memóriakártya a fényképezőgépben található. Csatlakoztassa a fényképezőgépet számítógéphez az USB-kábellel. Kapcsolja be a fényképezőgépet. A fényképezőgép belső memóriájában tárolt képek átviteléhez, távolítsa el a memóriakártyát a fényképezőgépből mielőtt a számítógéphez csatlakoztatná.

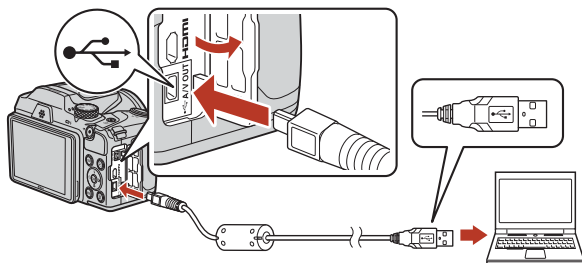

Amennyiben egy megjelenő üzenet arra kéri, hogy válasszon programot, válassza a Nikon Transfer 2 alkalmazást.

- **Windows 7 használata esetén**

Ha megjelenik a jobb oldalon látható párbeszédpanel, kövesse az alábbi lépéseket a Nikon Transfer 2 kiválasztásához.

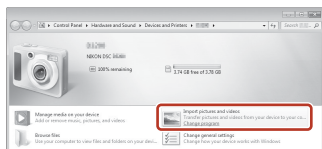

1 Az **Import pictures and videos (Képek és videók importálása)** menüben kattintson a **Change program (Programváltás)** elemre.

Megjelenik egy programválasztó párbeszédpanel; válassza a Nikon Transfer 2 lehetőséget, és kattintson az **OK** elemre.

2 Kattintson duplán a Nikon Transfer 2 ikonra.

- **Windows 10 vagy Windows 8.1 használatakor**

Ha megjelenik a jobb oldalon látható párbeszédpanel, kattintson a párbeszédablakba, majd az **Import File (Fájl importálása)/Nikon Transfer 2** lehetőségre.

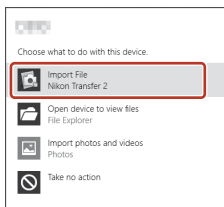

- **OS X vagy macOS használata esetén**

Ha nem indul el automatikusan a Nikon Transfer 2, indítsa el a Mac **Image Capture (Képletöltő)** saját alkalmazását (a fényképezőgép legyen a számítógéphez csatlakoztatva), és válassza a Nikon Transfer 2-t alapértelmezett megnyitandó alkalmazásként a fényképezőgépnek a számítógéphez történő csatlakoztatásakor.

Ha a memóriakártya nagy számú képet tartalmaz, időbe telhet, amíg a Nikon Transfer 2 elindul. Várja meg, amíg a Nikon Transfer 2 elindul.

Megjegyzések az USB-kábel csatlakoztatásával kapcsolatban

A megfelelő működés nem garantált, ha a fényképezőgép USB-hubon keresztül csatlakozik a számítógéphez.

ViewNX-i használata

Használatáról további információkat az online súgóban talál.



2 A Nikon Transfer 2 elindulása után kattintson az **Start Transfer (Átvitel megkezdése)** elemre.

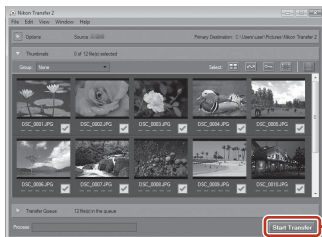

**Start Transfer
(Átvitel megkezdése)**

- Megkezdődik a képek átvitele. Az átvitel befejezése után elindul a ViewNX-i, és megjelennek az átmásolt felvételek.

3 Szakítsa meg a kapcsolatot.

- Külső vagy belső kártyaolvasó használata esetén válassza ki a memóriakártyának megfelelő cserélhető meghajtó eltávolítása lehetőséget, majd vegye ki a memóriakártyát az olvasóból.
- Ha a fényképezőgép a számítógéphez csatlakozik, kapcsolja ki a fényképezőgépet, és válassza le az USB-kábelt.







A menü használata

Menüműveletek.....	103
Menülisták.....	106
A Fényképezés menü (Általános Fényképezési Beállítások).....	110
A Fényképezés menü (📷 (automatikus) mód)	111
Az Intelligens portré menü	120
A Videó menü	122
A Visszajátszás menü.....	129
A Hálózat menü.....	134
A beállítómenü.....	136



Menüműveletek

Az alábbi menüket a **MENU** (menü) gomb megnyomásával állíthatja be.

-  **Fényképezés menü**^{1, 2}
-  **Videó menü**¹
-  **Visszajátszás menü**³
-  **Hálózat menü**
-  **Beállítóménu**

¹ A fényképezés képernyő megjelenésekor nyomja meg a **MENU** gombot.

² A menü ikonok és a választható beállítások a fényképezési módtól függenek.

³ A visszajátszás képernyő megjelenésekor nyomja meg a **MENU** gombot. A menü ikonok és a választható beállítások a visszajátszás módtól függenek.

1 Nyomja meg a **MENU** (menü) gombot.

- Megjelenik a menü.

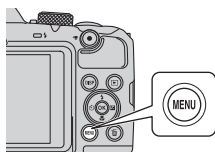

2 Nyomja meg a választógomb oldalát.

- Az aktuális menü ikon sárga színnel jelenik meg.

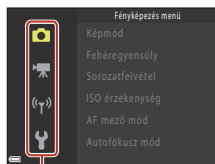

Menü ikonok

3 Válasszon egy menüikont, és nyomja meg az **OK** gombot.

- A menüopciók kiválaszthatóvá válnak.

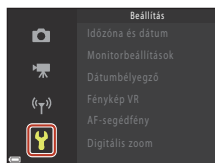

4 Válasszon egy menüopciót, és nyomja meg az **OK** gombot.

- Bizonyos menü opciók az aktuális fényképezés módtól vagy a fényképezőgép állapotától függően nem állíthatók be.

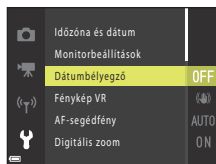

5 Válasszon egy beállítást, majd nyomja meg az **OK** gombot.

- A kiválasztott beállítást ezzel alkalmazta.
- Ha végzett a menü használatával, nyomja meg a **MENU** gombot.
- Ha a képernyőn menü látható, a fényképezés módba lépéshez nyomja meg a kioldógombot vagy a **●** (☒) gombot.



A képválasztó képernyő

Ha a fényképezőgép menüjének használata közben a jobb oldalon látható vagy hasonló képválasztó képernyő jelenik meg, kövesse az alábbi műveleteket a képek kijelöléséhez.



1 A ◀ választógombbal jelölje ki a kívánt képet.

- A zoomvezérlőt (📖2) mozgassa **T** (📍) irányba a teljes képes vagy **W** (📐) irányba a kisképes visszajátzásra váltáshoz.
- Csak egy kép választható ki a **Kép elforgatása** funkcióhoz. Folytassa a 3. lépéssel.



2 A ▲▼ gombbal jelölje ki az **ON** vagy **OFF** lehetőséget.

- **ON** kijelölésekor egy ikon jelenik meg a képen. További képek kijelöléséhez ismétlje meg az 1. és 2. lépést.



3 Nyomja meg az **OK** gombot a kijelölés véglegesítéséhez.

- A megerősítő párbeszédpanel megjelenésekor kövesse a képernyőn megjelenő utasításokat.





Menülisták

A Fényképezés menü

Lépjen fényképezés módba → MENU gomb

Közös opciók (beállítások)

Opció	Alapbeállítás	
Képmód	 4608 × 3456	110

(automatikus) módhoz



Opció	Alapbeállítás	
Fehéregyensúly	Automatikus	111
Sorozatfelvétel	Egy kép	113
ISO érzékenység	Automatikus	115
AF mező mód	Célkereső AF	116
Autofókusz mód	Előfókusz	119

Intelligens portré módhoz

Opció	Alapbeállítás	
Saját kollázs	–	120
Pislogásmentesítés	Ki	121





A Videó menü

Fényképezés mód → MENU gomb →  menüikon →  gomb

Opció	Alapbeállítás	
Videobeállítások	 1080/30p vagy  1080/25p	122
Autofókusz mód	Egyszeri AF	126
Videó VR	Be (hibrid)	127
A szél zajának csökk.	Ki	127
Képkockasebesség	–	128

A Visszajátszás menü

 gomb (visszajátszás mód) → MENU gomb

Opció	
Megjelölés feltöltésre ¹	129
Gyors retusálás ²	75
D-Lighting ²	75
Vörösszemhatás-korr. ²	76
Glamour retusálás ²	76
Diavetítés	130
Védelem ¹	131
Kép elforgatása ¹	131
Kis kép ²	78
Másolás ¹	132
Sorozat megjelenítési beáll.	133

¹ Jelöljön ki egy képet a kép kiválasztására szolgáló képernyőn. További tudnivalók: „A képválasztó képernyő” (📖105).

² A szerkesztett képeket a készülék különálló fájlként menti. Előfordulhat, hogy egyes képek nem szerkeszthetők.



A Hálózat menü

MENU gomb → «γ» menü ikon → OK gomb

Opció	
Repülőgép üzemmód	134
Kapcs. intell. eszközhöz	134
Auto. küldési beállítások	134
Wi-Fi	134
Bluetooth	135
Alapbeáll. visszaállítása	135



A beállítómenü

MENU gomb → Y menüikon → OK gomb

Opció	
Időzóna és dátum	136
Monitorbeállítások	138
Dátumbélyegző	139
Fénykép VR	140
AF-segédfény	140
Digitális zoom	141
Hangbeállítások	141
Automatikus kikapcs.	142
Kártya formázása/Memória formázása	143
Nyelv/Language	143
Kísérőszöveg	144
Szerzői jogi adatok	145
Helyadatok	146
Alapértékek	146
Az elem típusa	147
Megfelelőségi jelölések	147
Firmware verzió	147



A Fényképezés menü (Általános Fényképezési Beállítások)

Képmód (Képméret és minőség)

Fényképezés mód* → MENU gomb → Képmód → gomb

* A Képmód a Rövid videóbemutató mód kivételével minden fényképezési módban beállítható. A beállítás más fényképezési módokra is érvényes lesz (az **Egyszerű panoráma** motívumprogrammód kivételével).

Válassza ki a képméret és a képtömörítési arány kombinációját, amit a fényképezőgép a fényképek elmentésekor használ.

Minél magasabb a képmód beállítása, annál nagyobb lehet a képek nyomtatási mérete, és minél kisebb a tömörítési arány, annál jobb a képek minősége, ugyanakkor csökken a tárolható képek száma is.

Opció*	Tömörítési arány	Kép arány (vízszintes a függőlegeshez)
16M* 4608 × 3456 ★	Kb. 1:4	4:3
16M 4608 × 3456 (alapbeállítás)	Kb. 1:8	4:3
8M 3264 × 2448	Kb. 1:8	4:3
4M 2272 × 1704	Kb. 1:8	4:3
2M 1600 × 1200	Kb. 1:8	4:3
VGA 640 × 480	Kb. 1:8	4:3
16:9 12M 4608 × 2592	Kb. 1:8	16:9
1:1 3456 × 3456	Kb. 1:8	1:1

* A numerikus értékek a rögzített képpontok számát jelzik.
Példa: **16M 4608 × 3456** = kb. 16 megapixel, 4608 × 3456 képpont

Megjegyzések az 1:1 képarányú képek nyomtatásával kapcsolatban

Módosítsa a nyomtató beállítását „Keret” értékre, ha 1:1 képarányú képeket nyomtat. Egyes nyomtatók nem tudják kinyomtatni a képeket 1:1 képaránnyal.

Megjegyzések a képmóddal kapcsolatban

Előfordulhat, hogy ez a funkció nem használható más funkciókkal 66).

A még menthető képek száma

- A még menthető képek becsült száma fényképezés közben a képernyőn ellenőrizhető 17).
- Ne feledje, hogy a JPEG-tömörítésből adódóan a képek tartalmától függően nagymértékben változhat a menthető képek száma, még akkor is, ha azonos kapacitású memóriakártyákat és azonos képmód beállításokat használ. Emellett a még menthető képek számát a használt memóriakártya gyártmánya is befolyásolhatja.
- Ha a fényképezőgéppel még 10 000 vagy több felvétel készíthető, a képernyőn a még készíthető képek számánál csak „9999” jelenik meg.



A Fényképezés menü (📷 (automatikus) mód)

Fehéregyensúly (színárnyalat beállítása)

Állítsa be a módválasztó tárcsát a következők szerint: 📷 → MENU gomb → 📷 menü ikon → Fehéregyensúly → Ⓜ️ gomb

Állítsa be a fehéregyensúlyt az időjárási körülményekhez vagy a fényforráshoz, hogy a képek színei megegyezzenek azzal, amit szabad szemmel is lát.

Opció	Leírás
AUTO Automatikus (alapbeállítás)	A fehéregyensúly automatikusan kerül beállításra.
PRE Manuális beáll.	Akkor használja, ha az Automatikus, Izzólámpa stb. beállítással nem érte el a kívánt eredményt (📖112).
☀️ Napfény	Közvetlen napfényben ajánlott.
💡 Izzólámpa	Izzólámpás megvilágítás esetén ajánlott.
🔦 Fénycső	Fénycsöves megvilágítás esetén ajánlott.
☁️ Felhős	Felhős, borús körülmények esetén ajánlott.
⚡ Vaku	Vaku használata esetén ajánlott.

✓ **Megjegyzések a Fehéregyensúly funkcióról**

- Csukja le a vakut, ha a fehéregyensúly beállítása nem **Automatikus** vagy **Vaku** (📖19).
- Előfordulhat, hogy ez a funkció nem használható más funkciókkal (📖66).



A Manuális beáll. használata

Az alábbi eljárással megmérheti a fehéregyensúlyt az aktuális fényviszonyok között.

1 Helyezzen egy fehér vagy szürke tárgyat a fényképezéskor használni kívánt megvilágításba.

2 A választógomb ▲▼ részeivel válassza ki a **Manuális beáll.** lehetőséget a **Fehéregyensúly** menüben, majd nyomja meg az **OK** gombot.

- Az objektívzoom pozícióba áll a mérés végrehajtásához.



3 Válassza a **Mérés** lehetőséget.

- Az utolsó mért érték használatához válassza a **Mégse** lehetőséget, és nyomja meg az **OK** gombot.



4 Komponálja a referenciaként használt fehér vagy szürke tárgyat a mérőablakba, és nyomja meg az **OK** gombot az érték méréséhez.

- A zár kiold, és megtörténik a mérés (kép mentésére nem kerül sor).





Mérőablak

✓ **Megjegyzések a Manuális beállításról**

A **Manuális beáll.** funkcióval vakus megvilágítás fehéregyensúlya nem mérhető. Ha vakuval fényképez, állítsa a **Fehéregyensúly** beállítást **Automatikus** vagy **Vaku** értékre.



Sorozatfelvétel

Állítsa be a módválasztó tárcsát a következők szerint:  → MENU gomb →  menü ikon → Sorozatfelvétel →  gomb

Opció	Leírás
 Egy kép (alapbeállítás)	A fényképezőgép a kioldógomb minden egyes lenyomásakor egyetlen képet készít.
 Sorozatfelvétel N	A kioldógombot folyamatosan lenyomva tartva a fényképezőgép folyamatosan készít felvételeket. <ul style="list-style-type: none"> A fényképezőgép gyors egymásutánban kb. 7 képet tud rögzíteni, másodpercenként 7,7 kép sebességgel (ha a Képmód beállítása 16M 4608 x 3456).
 Sorozatfelvétel A	A kioldógombot folyamatosan lenyomva tartva a fényképezőgép folyamatosan készít felvételeket. <ul style="list-style-type: none"> A fényképezőgép gyors egymásutánban kb. 7 képet tud rögzíteni, másodpercenként 2 kép sebességgel (ha a Képmód beállítása 16M 4608 x 3456). Ha továbbra is teljesen lenyomva tartja a kioldógombot, csökken a sebesség.
 Fényk. előtti gyorstár	A Fényk. előtti gyorstár fényképezés akkor kezdődik, amikor a kioldógombot félig lenyomja. A kioldógomb teljes lenyomásakor a fényképezőgép elmenti az aktuális képet, valamint a közvetlenül a gomb lenyomása előtt készült képeket ( 114). A Fényk. előtti gyorstár megkönnyíti a tökéletes pillanatok megragadását. <ul style="list-style-type: none"> A fényképezőgép gyors egymásutánban kb. 25 felvételt tud készíteni, másodpercenként 15 kép sebességgel (ebben benne van a Fényk. előtti gyorstár legfeljebb 4 képe is). Képmód A 2M értéken van rögzítve (képméret: 1600 x 1200 képpont).
 120 Sorozatfelv.N:120kép/mp	A kioldógomb teljes lenyomásakor a gép folyamatosan, nagy sebességgel rögzíti a képeket. <ul style="list-style-type: none"> A fényképezőgép gyors egymásutánban kb. 50 felvételt tud készíteni, másodpercenként 120 kép sebességgel. Képmód A 16M értéken van rögzítve (képméret: 640 x 480 képpont).
 60 Sorozatfelv. N:60 kép/mp	A kioldógomb teljes lenyomásakor a gép folyamatosan, nagy sebességgel rögzíti a képeket. <ul style="list-style-type: none"> A fényképezőgép gyors egymásutánban kb. 25 képet tud rögzíteni, másodpercenként 60 kép sebességgel. Képmód A 12M értéken van rögzítve (képméret: 1280 x 960 képpont).



✓ **Megjegyzések a Sorozatfelvétel móddal kapcsolatban**

- Az élesség, expozíció és a féhéregyensúly minden sorozatban az első képnél meghatározott értéken marad.
- A képek elmentése egy kis időt vehet igénybe a fényképezést követően.
- Ha az ISO-érzékenység nő, a rögzített képek zajosak lehetnek.
- A sorozatfelvétel képkockasebessége a képmód aktuális beállításától, a memóriakártyától és a fényképezés körülményeitől függően lassabb is lehet.
- A **Fényk. előtti gyorstár, Sorozatfelv.N:120kép/mp** vagy **Sorozatfelv. N:60 kép/mp** használatakor a képeken sávok jelenhetnek meg, vagy a fényerő, illetve a színárnyalat hirtelen változásai fordulhatnak elő, ha a kép olyan gyorsan villogó megvilágításban készült, mint a fénycső, higanygőz- vagy nátriumgőz-lámpa fénye.
- Előfordulhat, hogy ez a funkció nem használható más funkciókkal (📖66).

📌 **Fényképezés előtti gyorstár**

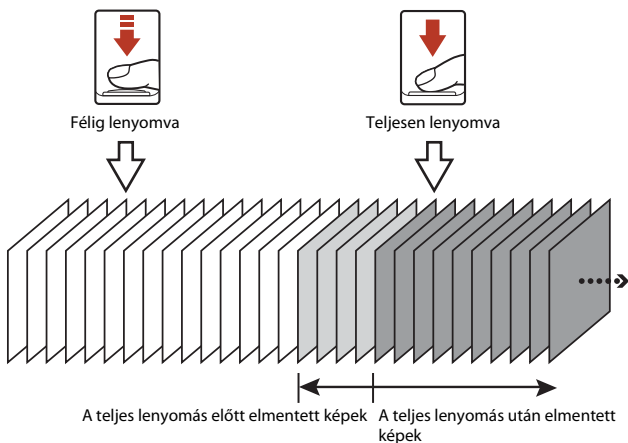

A kioldógomb félig vagy teljesen történő lenyomásakor a képek az alábbiaknak megfelelően lesznek elmentve.



- A fényképezés előtti gyorstár ikonja (📌) a kioldógomb félig történő lenyomásakor zöld színre vált a fényképezés képernyőn.



ISO érzékenység

Állítsa be a módválasztó tárcsát a következők szerint:  → MENU gomb →  menü ikon → ISO érzékenység →  gomb

Magasabb ISO érzékenységgel sötétebb témákat is fényképezhet. Továbbá, még hasonló megvilágítású témák esetén is nagyobb zársebességgel fényképezhet, így csökkentheti a fényképezőgép rázkódása és a téma mozgása miatti bemozdulást.

- Magasabb ISO érzékenység esetén a képek zajosak lehetnek.

Opció	Leírás
AUTO Automatikus (alapbeállítás)	Az érzékenység kiválasztása automatikusan történik az ISO 125–1600 tartományból.
ISO AUTO Fix tartományú autom.	Válassza ki, hogy a fényképezőgép milyen tartományban szabályozza automatikusan az ISO-érzékenységet: ISO 125–400 vagy ISO 125–800 .
125, 200, 400, 800, 1600, 3200, 6400	A fényképezőgép az érzékenységet a megadott értéken rögzíti.

Megjegyzések az ISO érzékenységről

Előfordulhat, hogy ez a funkció nem használható más funkciókkal (66).

Az ISO érzékenység megjelenítése a fényképezés képernyőn

- Az **Automatikus** beállítás használata esetén az **ISO** ikon jelenik meg, ha az ISO érzékenység nő.
- A **Fix tartományú autom.** kiválasztása esetén az ISO érzékenység maximális értéke jelenik meg.



AF mező mód

Állítsa be a módváltó tárcsát a következők szerint: → MENU gomb → menü ikon → AF mező mód → gomb

A fókuszmező kiválasztási módjának beállítása automatikus élességállításnál.

Opció	Leírás
Arc-prioritás	<p>Ha a fényképezőgép emberi arcot érzékel, az élességet arra az arcra állítja. További tudnivalóért lásd: „Az arcérzékelés használata” (61).</p> <p>Emberi témák vagy észlelhető arcok nélküli kép komponálásakor a fényképezőgép a kioldógomb félig történő lenyomásakor automatikusan kiválaszt egyet vagy többet a kilenc fókuszmezőből, amelyek a fényképezőgéphez legközelebbi témát tartalmazzák.</p> <div style="display: flex; justify-content: space-around;"> <div data-bbox="668 308 948 518"> <p>Fókuszmező</p> </div> <div data-bbox="668 582 948 793"> <p>Fókuszmezők</p> </div> </div>
Manuális	<p>A választógomb oldalával mozgassa a fókuszmezőt a kívánt helyre.</p> <ul style="list-style-type: none"> A választógombnak a vaku mód vagy más beállítások konfigurálására való használatához nyomja meg az gombot. Az gombbal visszatérhet a fókuszmező-mozgató képernyőre. <div style="display: flex; justify-content: space-around;"> <div data-bbox="743 863 948 914"> <p>Mozgatható fókuszmező hatóköre</p> </div> <div data-bbox="668 938 948 1149"> <p>Fókuszmező</p> </div> </div>



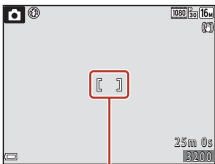
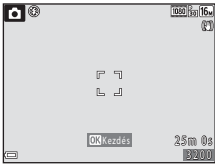
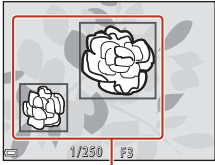



Opció	Leírás
<p>[▪] Középső</p>	<p>A fényképezőgép az élességet a kép közepén lévő témára állítja be.</p>  <p>Fókuszmező</p>
<p>☒ Témakövetés</p>	<p>Ezzel a funkcióval mozgó témákról készíthet fényképeket. Regisztrálja a témát, amelyikre a fényképezőgép az élességet állítja. A fókuszmező automatikusan mozog, hogy kövesse a témát. További tudnivalóért lásd: „Témakövetés használata” (📖118).</p>  <p>Fókuszmezők</p>
<p>[▪▪] Célkereső AF (alapbeállítás)</p>	<p>Ha a fényképezőgép érzékeli a fő témát, az élességet arra a témára állítja. Lásd „Célkereső AF használata” (📖60).</p>  <p>Fókuszmezők</p>

✓ Megjegyzések az AF mező módra vonatkozóan



- Digitális zoom használatakor a fényképezőgép az élességet az **AF mező mód** beállításától függetlenül a kép közepére állítja be.
- Előfordulhat, hogy ez a funkció nem használható más funkciókkal (📖66).



Témakövetés használata

Állítsa be a módválasztó tárcsát a következők szerint:  → MENU gomb →  menü ikon → AF mező mód →  gomb →  Témakövetés →  gomb → MENU gomb

1 Rögzítsen egy témát.

- Állítsa a kép közepén található keret a követni kívánt témára, és nyomja meg az  gombot.
- Amikor rögzítette a témát, körülül egy sárga keret (fókuszmező) jelenik meg, és a fényképezőgép követi a témát.
- Amikor a téma nem rögzíthető, a keret pirosan világít. Ilyenkor módosítsa a kompozíciót, és próbálja újra beállítani a témát.
- A téma rögzítésének megszüntetéséhez nyomja meg az  gombot.
- Ha a fényképezőgép nem tudja tovább követni a rögzített témát, a fókuszmező eltűnik. Rögzítse újra a témát.

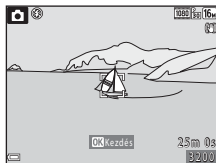

2 A kép elkészítéséhez nyomja le teljesen a kioldógombot.

- Ha a kioldógombot akkor nyomja le, amikor nem látható a fókuszmező, a fényképezőgép a kép közepén lévő témára állítja az élességet.

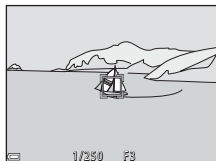



Megjegyzések a Témakövetéssel kapcsolatban

- Ha műveleteket végez (például zoomol), miközben a fényképezőgép egy témát követ, a téma rögzítése megszakad.
- Bizonyos fényképezési feltételek mellett a témakövetés nem működik.



Autofókusz mód

Állítsa be a módválasztó tárcsát a következők szerint:  → MENU gomb →  menü ikon → Autofókusz mód →  gomb

Az élességállítás módjának beállítása állóképek fényképezésekor.

Opció	Leírás
AF-S Egyszeri AF	A fényképezőgép csak akkor állítja be az élességet, amikor a kioldógombot félig lenyomva tartja.
AF-F Állandó AF	A fényképezőgép már a kioldógomb félig lenyomása előtt is folyamatosan állítja az élességet. Hallható az objektív motorjának mozgása, miközben a fényképezőgép élességet állít.
PRE-AF Előfókusz (alapbeállítás)	A fényképezőgép a kioldógomb félig történő lenyomása előtt is automatikusan állítja az élességet, ha mozog a téma vagy ha a megkomponált kép jelentősen módosul.

Autofókusz mód videofelvétel készítéséhez

Videofelvétel készítéséhez az autofókusz mód a **Autofókusz mód** 126) lehetőséggel állítható be a videó menüben.



Az Intelligens portré menü

- A **Képmód** részletesebb ismertetéséért lásd: „Képmód (Képméret és minőség)” (📖110).

Saját kollázs

Állítsa be a módválasztó tárcsát a következők szerint: 😊 → MENU gomb →
😊 menüikon → Saját kollázs → OK gomb

Opció	Leírás
Képek száma	Állítsa be a fényképezőgép által automatikusan készített képek számát (összesített képhez készített képek száma). <ul style="list-style-type: none">• 4 A (alapbeállítás) vagy a 9 választható ki.
Időköz	A fényképek közötti időköz beállítása. <ul style="list-style-type: none">• Rövid, Közepes (alapbeállítás) vagy Hosszú választható.
Zár hangja	Beállíthatja, hogy hallható legyen-e a zár hangja a saját kollázs funkcióval való fényképezéskor. <ul style="list-style-type: none">• Normál, SLR, Varázslatos (alapbeállítás) vagy Ki választható.• A beállítás menü Hangbeállítások részének Zár hangja pontjában megadott beállítás nincs hatással erre a beállításra.



Pislogásmentesítés

Állítsa be a módválasztó tárcsát a következők szerint: ☺ → MENU gomb → ☺ menüikon → Pislogásmentesítés → 00 gomb

Opció	Leírás
Be	<p>A fényképezőgép automatikusan kétszer oldja ki a zárat minden képkészítéskor, és azt a képet menti el, amelyiken a téma szeme nyitva van.</p> <ul style="list-style-type: none">• Ha a fényképezőgép olyan képet mentett, amelyen az alany szeme csukva lehet, néhány másodpercig a jobb oldalon látható párbeszédablakot jeleníti meg.• A vaku nem használható.
Ki (alapbeállítás)	Kikapcsolja a pislogásmentesítést.

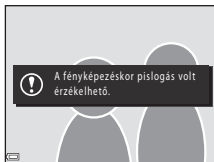



✓ **Megjegyzések a pislogásmentesítéssel kapcsolatban**

Előfordulhat, hogy ez a funkció nem használható más funkciókkal (📖66).



A Videó menü

Videobeállítások









Fényképezés mód → MENU gomb →  menü ikon → Videobeállítások →  gomb

Válassza ki a kívánt videobeállítást a rögzítéshez. Válassza a normál sebességű videobeállítást a videók rögzítéshez normál sebességen vagy a HS-videobeállítást (📖123) a rögzítéshez lassított vagy gyorsított módban. A kiválasztható videobeállítások köre a

Képkockasebesség beállításától függ (📖128).

- Videofelvételek készítéséhez 6-os vagy gyorsabb SD-sebességosztályú memóriakártyák használata javasolt (📖173).

Normál sebességű videobeállítások

Opció (Képméret/ képkockasebesség ¹ , fájlformátum)	Képméret	Kép arány (vízszintes a függőlegeshez)
 1080/30p  1080/25p (alapbeállítás)	1920 × 1080	16:9
 1080/60i ²  1080/50i ²	1920 × 1080	16:9
 720/30p  720/25p	1280 × 720	16:9
 480/30p  480/25p	640 × 480	4:3

¹ A váltottsoros formátum a másodpercenkénti mezők száma beállítást használja.



² A beállítás nem választható bizonyos hatások használatakor a kreatív módban vagy a glamour retusálás közben.



HS-videobeállítások

A rögzített videók gyorsított vagy lassított módban játszhatók vissza.

Lásd „Videofelvétel készítése lassított vagy gyorsított felvétellel (HS videó)” (📖125).

Opció	Képméret Kép arány (vízszintes a függőlegeshez)	Leírás
 HS 480/4x ¹	640 × 480 4:3	1/4-sebességű lassított videók • Max. felvételi idő ² : 10 másodperc (visszajátszási idő: 40 másodperc)
 HS 1080/0,5x ¹	1920 × 1080 16:9	2x-es sebességű gyorsított videók • Max. felvételi idő ² : 2 perc (visszajátszási idő: 1 perc)

¹ A beállítás nem választható bizonyos hatások használatakor a kreatív módban vagy a glamour retusálás közben.

² Videofelvétel közben a fényképezőgép normál sebességű videórögzítésről lassú vagy gyors videó rögzítésére kapcsolható.
Az itt látható maximum rögzítési idő a videónak csak a lassú vagy gyors részére vonatkozik.

Megjegyzések a HS-videókkal kapcsolatban

- Hangrögzítés nem történik.
- A zoom pozíciója, az élesség, az expozíció és a fehéregyensúly a videofelvétel elindításakor rögzülnek.



Visszajátszás lassított vagy gyorsított felvétellel

Normál sebességen történő rögzítések:



Ha a felvételi beállítás $\frac{480 \text{ p}}{15 \text{ fps}} / \frac{480 \text{ p}}{480 \text{ fps}}$ HS 480/4x:

A videók rögzítése a normál sebesség 4x-esével történik.

A videók visszajátszása lassítva, 4x kisebb sebességen történik.

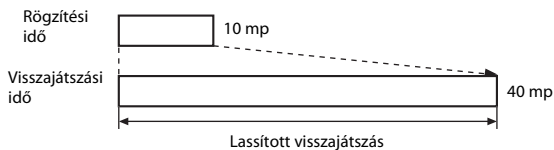

Ha a felvételi beállítás $\frac{1080 \text{ p}}{15 \text{ fps}} / \frac{1080 \text{ p}}{1080 \text{ fps}}$ HS 1080/0,5x:

A videók rögzítése a normál sebesség 1/2-szeresével történik.

A videók visszajátszása gyorsítva, 2x nagyobb sebességen történik.

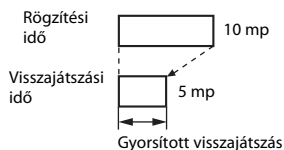

Videófelvétel készítése lassított vagy gyorsított felvétellel (HS videó)

Fényképezés mód → MENU gomb →  menü ikon → Videobeállítások → OK gomb

A HS videó beállítással készült videók a normál sebességhez képest lassítva, 1/4 sebességgel, illetve gyorsítva, a normálhoz képest kétszeres sebességgel is lejárthatók.

1 A választógomb ▲▼ oldalával válasszon ki egy HS videobeállítást (📖123), és nyomja meg az OK gombot.

- A beállítás alkalmazása után nyomja meg a MENU gombot a visszatéréshez a fényképezés képernyőre.

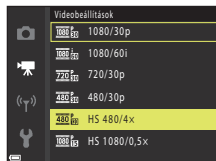

2 A felvétel elindításához nyomja meg a ● () videofelvétel) gombot.

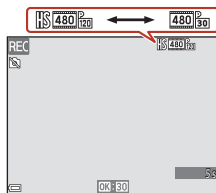

- A fényképezőgép megkezdí HS videó rögzítést.
- A fényképezőgép az OK gomb megnyomására átvált normál sebességű vagy HS videó rögzítésére.
- A videobeállítások ikon a HS videó rögzítése és a normál sebességű videofelvétel közötti átváltáskor megváltozik.
- A HS videók (📖123) maximális felvételi idejének elérésekor a fényképezőgép automatikusan normál sebességű videorögzítésre kapcsol át.



3 A felvétel befejezéséhez nyomja meg a ● () videofelvétel) gombot.



Autofókusz mód

Fényképezés mód → MENU gomb →  menü ikon → Autofókusz mód →  gomb

Az élességállítás módjának beállítása videózásakor.

Opció	Leírás
AF-S Egyszeri AF (alapbeállítás)	Az élesség a videó rögzítésének elindításakor rögzül. Akkor válassza ezt az opciót, ha a fényképezőgép és a téma közötti távolság előreláthatóan nem nagyon változik.
AF-F Állandó AF	Az élesség folyamatosan végtelenre van állítva. Válassza ezt az opciót, ha a fényképezőgép és a tárgy közötti távolság előreláthatóan jelentősen változni fog. Az élességállítás hangja hallható lehet a felvételen is. Az Egyszeri AF használata ajánlott a felvételt zavaró, a fényképezőgép élességállítása okozta zaj megszüntetésére.

Megjegyzések az Autofókusz móddal kapcsolatban

Ha a **Videobeállítások** menüben a HS-videobeállítást választotta, a beállítás **Egyszeri AF** értéken rögzül.





Videó VR

Fényképezés mód → MENU gomb →  menü ikon → Videó VR →  gomb

Válassza ki a videók rögzítésekor használt rázkódáscsökkentés beállítását.

Ha fényképezéskor állványt használ a fényképezőgép stabilizálására, az opciót kapcsolja **Ki**.

Opció	Leírás
 * Be (hibrid) (alapbeállítás)	Az objektív eltolás VR alkalmazásával optikai ellensúlyozással korrigálja a fényképezőgép rázkódását, ugyanakkor az elektronikus VR-t is alkalmazza a képfeldolgozás során. A látószög (azaz a képkivágásban látható terület) szűkebb lesz.
 Be	Az objektív eltolás VR alkalmazásával optikai ellensúlyozással korrigálja a fényképezőgép rázkódását.
Ki	A rázkódáscsökkentés inaktív.

Megjegyzések a Videó VR-rel kapcsolatban

- Ha a **Videobeállítások** menüben a HS-videobeállítást választotta, a beállítás **Ki** értéken rögzül.
- A rázkódáscsökkentés egyes helyzetekben nem tudja teljesen semlegesíteni a fényképezőgép rázkódását.

A szél zajának csökk.

Fényképezés mód → MENU gomb →  menü ikon → A szél zajának csökk. →  gomb

Opció	Leírás
 Be	Videofelvétel közben csökkenti a mikrofont érő szél keltette zajt. Előfordulhat, hogy visszajátszás közben más hangok nehezen hallhatók.
Ki (alapbeállítás)	A szél zajának csökkentése ki van kapcsolva.



Képkockasebesség

Fényképezés mód → MENU gomb →  menü ikon → Képkockasebesség →  gomb

Válassza ki a videofelvételhez használni kívánt képkockasebességet (mező/másodperc a váltott soros formátum esetében). A képkockasebesség beállítás módosításakor a **Videobeállítások** ( 122) alatt beállítható opció köre megváltozik.

Opció	Leírás
30 kép/mp (30p/60i)	TV készüléken, a NTSC szabvánnyal való lejátszáshoz.
25 kép/mp (25p/50i)	TV készüléken, a PAL szabvánnyal való lejátszáshoz.



A Visszajátszás menü

- A képszerkesztő funkciók részletesebb ismertetéséért lásd: „Képek szerkesztése (állóképek)” (📖74).

Megjelölés feltöltésre

▶ gomb (visszajátszás mód) → MENU gomb → Megjelölés feltöltésre → OK gomb

Válassza ki a fényképezőgépben az állóképeket, és tölts fel azokat olyan okoseszköze, amely a SnapBridge alkalmazás révén vezeték nélküli kapcsolattal rendelkezik.

A képválasztó képernyőn (📖105) tudja kiválasztani a feltölteni kívánt képeket, és ugyanitt tudja a kijelölést visszavonni is.

- A feltöltött képek mérete maximum 2 megapixel lehet (az **Egyszerű panoráma** motívumprogram módban rögzített képeket eredeti méretben tölti fel). Ha eredeti méretükben szeretné feltölteni az állóképeket, használja a **Download pictures (Képek letöltése)** opciót a SnapBridge alkalmazásban.
- Videó nem jelölhető ki. Videókat okoseszköze a **Download pictures (Képek letöltése)** opció révén tölthet fel a SnapBridge alkalmazásban.
- Ne feledje, hogy ha kiválasztja a **Alapértékek** (📖146) értéket a beállítás menüben vagy a **Alapbeáll. visszaállítása** (📖135) értéket a Hálózat menüben, a Megjelölés feltöltésre beállításai törlődnek.



Diavetítés

▶ gomb (visszajátszás mód) → MENU gomb → Diavetítés → OK gomb

Képek visszajátszása egymás után, automatikus „diavetítés” formájában. Amikor videók is szerepelnek a diavetítésben, azoknak csak az első képkockája jelenik meg.

1 A választógomb ▲▼ részeivel válassza ki az **Kezdés** lehetőséget, majd nyomja meg az **OK** gombot.

- Megkezdődik a diavetítés.
- A képek közötti időköz módosításához válassza a **Képidőköz** lehetőséget, nyomja meg az **OK** gombot, és a **Kezdés** kiválasztása előtt adja meg az időköz kívánt időtartamát.
- Ha azt szeretné, hogy a lejátszás végén a diavetítés automatikusan újrainduljon, válassza az **Ismétlés** lehetőséget, és nyomja meg az **OK** gombot, mielőtt kiválasztaná a **Kezdés** lehetőséget.
- A maximális visszajátszási idő körülbelül 30 perc, akkor is, ha az **Ismétlés** lehetőség be van kapcsolva.

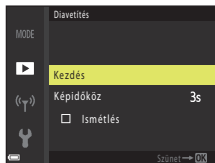

2 Fejezze be vagy indítsa újra a diavetítést.

- Ha a diavetítés véget ért vagy megállt, a jobb oldalon látható képernyő jelenik meg a kijelzőn. A diavetítésből való kilépéshez válassza a **▶** opciót, majd nyomja meg az **OK** gombot. A diavetítés folytatásához válassza ki a **▶** opciót, majd nyomja meg az **OK** gombot.



Műveletek visszajátszás közben

- A választógomb ◀ oldalával megjelenítheti az előző/következő képet. Nyomja meg és tartsa lenyomva a ◀ gombot a képek gyors előre-/hátrágörgetéséhez.
- Nyomja meg az **OK** gombot a diavetítés szüneteltetéséhez vagy befejezéséhez.



Védelem

▶ gomb (visszajátszás mód) → MENU gomb → Védelem → OK gomb

A fényképezőgép védi a kijelölt képeket a véletlen törlés ellen.

A képkiválasztó képernyőn válassza ki azokat a képeket, amelyeket védeni szeretne vagy amelyek védelmét meg szeretné szüntetni (📖105).

Ne feledje, hogy a fényképezőgép belső memóriájának, illetve memóriakártyájának formázásakor az összes adat, beleértve a védett fájlokat is, véglegesen törlődik (📖143).

Kép elforgatása

▶ gomb (visszajátszás mód) → MENU gomb → Kép elforgatása → OK gomb

Állítsa be azt a tájolást, amelyben a mentett képek visszajátszáskor megjelennek.

A fényképeket elforgathatja 90 fokkal az óramutató járásával megegyező és 90 fokkal az ellentétes irányban.

Jelöljön ki egy képet a kép kiválasztására szolgáló képernyőn (📖105). Amikor megjelenik a Kép elforgatása képernyő, nyomja meg a választógomb ◀▶ oldalát a kép 90 fokos elforgatásához.

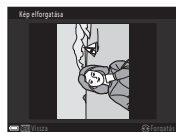

Elforgatás 90 fokkal, az óramutató járásával ellenkező irányban

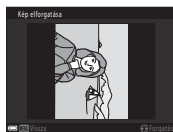

Elforgatás 90 fokkal, az óramutató járásával megegyező irányban

Az OK gomb lenyomásával véglegesítheti a tájolást, és a képpel együtt elmentheti a tájolási információkat.



Másolás (Másolás a memóriakártyáról a belső memóriába, és fordítva)

 gomb (visszajátszás mód) → MENU gomb → Másolás →  gomb

A képek átmásolhatók a belső memóriából a memóriakártyára, és fordítva is.

- Ha egy képet nem tartalmazó memóriakártyát helyez be a készülékbe és a fényképezőgép visszajátszás módba van kapcsolva, a **A memória nem tartalmaz képet.** jelenik meg. Ebben az esetben nyomja meg a **MENU** gombot a **Másolás** kiválasztásához.

- 1** A választógomb ▲▼ oldalával válassza ki a helyet, ahová a képeket másolni szeretné, majd nyomja meg az  gombot.

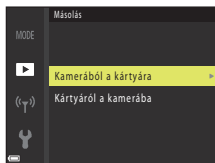

- 2** Válasszon egy másolási opciót, és nyomja meg az  gombot.

- Ha a **Kiválasztott képek** opciót választja, a képek megadásához használja a képek kijelölésére szolgáló képernyőt (105).

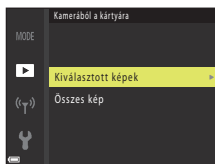

Megjegyzések a képek másolásával kapcsolatban



- Csak olyan formátumú fájlok másolhatók, amelyekben a fényképezőgép képes rögzíteni.
- A más típusú fényképezőgéppel készített képek és a számítógéppel módosított képek esetén ezeknek a műveleteknek a sikeressége nem garantált.

Képsorozat képeinek másolása



- Ha egy sortozatot kulcsképét választja ki a **Kiválasztott képek** menüben, a sorozat összes képét átmásolja.
- Ha megnyomja a **MENU** gombot, amikor egy sorozat képei láthatók, csak a **Kártyáról a kamerába** másolási lehetőség érhető el. A sorozat összes képét átmásolhatja, ha kiválasztja az **Aktuális sorozat** lehetőséget.



Sorozat megjelenítési beáll.

 gomb (visszajátszás mód) → MENU gomb → Sorozat megjelenítési beáll. →  gomb

Válassza ki a sorozat képeinek megjelenítésére használt módszert (72).

Opció	Leírás
 Egyéni képek	Minden képet megjelenít a sorozatból. A visszajátszás képernyőn a  jelenik meg.
 Csak kulcskép (alapbeállítás)	Csak a sorozat kulcsképét jeleníti meg.

A fényképezőgép alkalmazza a beállításokat az összes képsorozatra, és a beállításokat a memóriában eltárolja azután is, hogy a készüléket kikapcsolja.



A Hálózat menü

MENU gomb → «T» menü ikon → OK gomb

A Vezeték nélküli hálózat beállításait a fényképezőgép és egy okoskészülék összekapcsolásához a következők szerint konfigurálja:

- Néhány beállítás nem módosítható addig, amíg nem jön létre vezeték nélküli kapcsolat. A módosításhoz válassza le a vezeték nélküli kapcsolatot.

Opció		Leírás
Repülőgép üzemmód		Az Be kijelölésével kapcsolja ki az összes vezeték nélküli kapcsolatot.
Kapcs. intell. eszközkhöz		Akkor válassza ki, ha a SnapBridge alkalmazással szeretné csatlakoztatni a fényképezőgépet egy okoseszközkhöz (📖25).
Küldés fotózás közben		Beállíthatja, hogy a képeket milyen feltételek mellett küldje automatikusan egy okoskészülékre. <ul style="list-style-type: none">A feltöltött képek mérete maximum 2 megapixel lehet (az Egyszerű panoráma motívumprogram módban rögzített képeket eredeti méretben tölti fel). Ha eredeti méretükben szeretné feltölteni az állóképeket, használja a Download pictures (Képek letöltése) opciót a SnapBridge alkalmazásban.
Wi-Fi	Wi-Fi kapcsolat típusa	SSID* : Az SSID módosítása. Állítson be egy 1–32 karakterből álló alfanumerikus SSID-azonosítót. Hitelesítés/kódolás : A fényképezőgép és a csatlakoztatott okoskészülék közötti kapcsolat titkosításának beállítása. A kommunikáció nem titkosított, ha az Nyitott van kijelölve. Jelszó* : A jelszó beállítása. Állítson be egy 8–36 karakterből álló alfanumerikus jelszót. Csatorna : A vezeték nélküli kapcsolathoz használatos csatorna kiválasztása.
	Aktuális beállítások	Az aktuális beállítások megjelenítése.



Opció	Leírás	
Bluetooth	Kapcsolat	A Bluetooth-kommunikáció kikapcsolásához válassza a Letilt lehetőséget.
	Párosított eszközök	Módosíthatja a csatlakozáshoz használt okoseszközt, vagy törölheti a csatlakoztatott okoseszközt. A fényképezőgép akár öt okoseszközzel is párosítható, kapcsolódni viszont egyszerre csak egy eszközhöz tud.
	Küldés kikapcs. állapotban	Itt állíthatja be, hogy engedélyezi-e a kommunikációt az okoskészülékkel a fényképezőgép kikapcsolt vagy készenléti módjában (📖19).
Alapbeáll. visszaállítása	A Hálózat menü alapbeállításainak visszaállítása.	

* Alfánumerikus karakterek beírásáról további információk itt találhatóak: „A szövegbillentyűzet használata” (📖135).

A szövegbillentyűzet használata

- A választógomb ▲▼◀▶ oldalával válassza ki az alfanumerikus karaktereket. Nyomja meg az **OK** gombot a kiválasztott karakter beviteléhez a szövegmezőbe és a kurzor továbbléptetéséhez a következő helyre.
- Mozgassa a kurzort szövegmezőbe, válassza ki a ← vagy → lehetőséget a billentyűzeten, és nyomja meg az **OK** gombot.
- Egy karakter törléshez nyomja meg az **🗑️** gombot.
- A beállítás alkalmazásához válassza a ↩️ lehetőséget a billentyűzeten, és nyomja meg az **OK** gombot.



A beállítómenü

Időzóna és dátum

MENU gomb → 🗨️ menü ikon → Időzóna és dátum → ⓄK gomb

A fényképezőgép órájának beállítása.

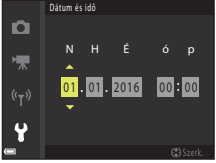
Opció	Leírás
Szink intelligens eszközzel	Válassza ki a Be lehetőséget, ha össze szeretné szinkronizálni a dátumot és az időt egy okoskészülékkel. Engedélyezze a SnapBridge alkalmazás óraszinkronizálási funkcióját.
Dátum és idő*	<ul style="list-style-type: none">Mező kiválasztása: Nyomja meg a választógomb ◀▶ oldalát.A dátum és az idő módosítása: Nyomja meg a ▲▼ oldalt.Beállítás jóváhagyása: Válassza ki a perc beállítást, majd nyomja meg az ⓄK gombot. 
Dátumformátum	Válassza az Év/Hónap/Nap , Hónap/Nap/Év vagy Nap/Hónap/Év elemet.
Időzóna*	Az időzóna és a nyári időszámítás beállítása. <ul style="list-style-type: none">Amikor az Úticél időzónája (🏠) az otthoni időzóna (🏠) beállítása után van beállítva, a készülék automatikusan kiszámolja az úticél időzónája és az otthoni időzóna közötti időkülönbséget, és elmenti a kiválasztott régióhoz tartozó dátumot és időt.

* Csak akkor állítható be, ha a **Szink intelligens eszközzel Ki** értékre van állítva.



Az időzóna beállítása

- 1 A választógomb ▲▼ részeivel válassza ki az **Időzóna** lehetőséget, majd nyomja meg az **OK** gombot.

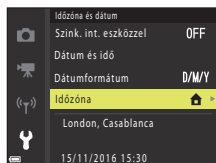

- 2 Válassza ki az **Otthoni időzóna** vagy az **Úticél időzónája** lehetőséget, és nyomja meg az **OK** gombot.
 - A képernyőn megjelenített dátum és idő annak megfelelően változik, hogy az otthoni időzóna vagy az úti cél időzónája van-e kiválasztva.

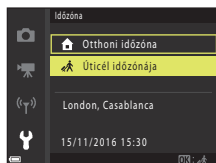

- 3 Nyomja meg a **▶** gombot.

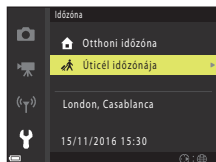

- 4 A **◀▶** gombbal válassza ki az időzónát.
 - A **▲** gombbal bekapcsolhatja a nyári időszámítás funkciót, ekkor a **☀** ikon lesz látható. Nyomja meg a választógomb **▼** oldalát a nyári időszámítás funkció letiltásához.
 - Nyomja meg az **OK** gombot az időzóna alkalmazásához.
 - Ha nem a pontos idő látható az otthoni vagy az úticél időzóna beállításánál, állítsa be az időt a **Dátum és idő** menüben.

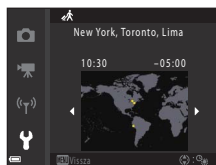



Monitorbeállítások

MENU gomb →  menü ikon → Monitorbeállítások →  gomb

Opció	Leírás
Súgó megjelenítése	A fényképezési módok váltása közben vagy a beállító képernyő megjelenítésekor megjelenik a funkciók leírása. <ul style="list-style-type: none">Alapbeállítás: Be
Kép előnézete	Állítsa be, hogy a fényképezés után közvetlenül megjelenjen-e az elkészített kép, vagy sem. <ul style="list-style-type: none">Alapbeállítás: Be
Fényerő	Állítsa be a fényerőt. <ul style="list-style-type: none">Alapbeállítás: 3
Kompozíc.rács megj./elr.	Itt állíthatja be, hogy a keretes útmutató megjelenjen-e a fényképezés képernyőn. <ul style="list-style-type: none">Alapbeállítás: Ki





Dátumbélyegző



MENU gomb →  menü ikon → Dátumbélyegző →  gomb

A képkészítés dátuma és ideje a képekre kerülhet fényképezéskor.





Opció	Leírás
 Dátum	A képekre a felvétel dátuma kerül.
 Dátum és idő	A képekre a felvétel dátuma és ideje kerül.
Ki (alapbeállítás)	A képekre nem kerül rá a felvétel dátuma és ideje.

Megjegyzések a Dátumbélyegzővel kapcsolatban

- A rábélyezett dátum és idő véglegesen a kép részét alkotja és nem törölhető. A képek elkészülése után azokra nem nyomtatható dátum és idő.
- A dátum és idő nem kerülnek a képre az alábbi esetekben:
 - Ha a motívumprogrammód beállítása **Éjszakai tájkép** ( **Kézben tartva**), **Éjszakai portré** ( **Kézben tartva**), **Ellenfény** (ha HDR beállítása **Be**) vagy **Egyszerű panoráma**
 - Ha a sorozatfelvétel ( 113) beállítása **Fényk. előtti gyorstár**, **Sorozatfelv.N:120kép/mp** vagy **Sorozatfelv. N:60 kép/mp**
 - Videók rögzítésekor
 - Ha állóképet készít videofelvétel közben
 - Állóképek videók szerkesztésével való létrehozásakor
- A nyomtatott dátum és idő kis képméret esetén esetleg nehezen olvasható.



Fénykép VR

MENU gomb →  menü ikon → Fénykép VR →  gomb

Válassza ki az állóképek készítésekor alkalmazott rázkódáscsökkentés beállítását.



Ha fényképezéskor állványt használ a fényképezőgép stabilizálására, az opciót kapcsolja **Ki**.

Opció	Leírás
 Be (alapbeállítás)	A készülék az objektív eltolás VR alkalmazásával ellensúlyozza a fényképezőgép rázkódását.
Ki	A készülék nem alkalmaz ellensúlyozást.

Megjegyzések a Fénykép VR-rel kapcsolatban

- Bekapcsolás, illetve visszajátszás módból fényképezés módba váltás után várjon a fényképezéssel, amíg megjelenik a fényképezés mód képernyő.
- A képek a fényképezőgép képernyőjén elmosódva jelenhetnek meg közvetlenül a fényképezés után.
- A rázkódáscsökkentés egyes helyzetekben nem tudja teljesen semlegesíteni a fényképezőgép rázkódását.



AF-segédfény

MENU gomb →  menü ikon → AF-segédfény →  gomb

Opció	Leírás
AUTO Automatikus (alapbeállítás)	Az AF-segédfény automatikusan kigyullad, ha gyenge megvilágítás mellett nyomja meg a kioldógombot. A megvilágítás hatótávolsága körülbelül 2,0 m maximális széles szögű állás mellett, és kb. 1,6 m maximális telefontó-pozíció esetén. <ul style="list-style-type: none">• Az AF-segédfény nem világít a fókuszmezőtől vagy a fényképezés módtól függően.
Ki	Az AF-segédfény nem világít.



Digitális zoom



MENU gomb →  menü ikon → Digitális zoom →  gomb

Opció	Leírás
Be (alapbeállítás)	A digitális zoom be van kapcsolva.
Ki	A digitális zoom ki van kapcsolva.

Megjegyzések a digitális zoomra vonatkozóan

- A digitális zoom nem használható a következő fényképezés módokban:
 - **Éjszakai tájkép, Éjszakai portré, Ellenfény (HDR beállításakor), Portré, Egyszerű panoráma** vagy **Háziállat portré** motívumprogrammódban
 - Kreatív mód
 - Intelligens portré mód
- A digitális zoom más fényképezés módokban bizonyos beállításokkal nem használható (67).

Hangbeállítások

MENU gomb →  menü ikon → Hangbeállítások →  gomb

Opció	Leírás
Gombnyomás hangja	A Be (alapbeállítás) használata esetén a fényképezőgép egy hangjelzéssel jelzi a műveletek végrehajtását, két hangjelzéssel az élesség témára állítását és három hangjelzéssel a hibát. Bekapcsoláskor az üdvözlő képernyő hangja is hallható. <ul style="list-style-type: none">• Nem hallhatók hangok a Háziállat portré és Madárles motívumprogram módok használatakor.
Zár hangja	A Be (alapbeállítás) használata esetén a zár hangja hallható a zár kioldásakor. <ul style="list-style-type: none">• A zár hangja nem hallható videók rögzítések, valamint a Háziállat portré és Madárles motívumprogrammód használatakor.



Automatikus kikapcs.

MENU gomb →  menü ikon → Automatikus kikapcs. →  gomb

Állítsa be az időt, amelynek letelte után a fényképezőgép készenléti üzemmódba lép (19).

A beállítható értékek a **30 mp**, **1 perc** (alapbeállítás), **5 perc** és **30 perc**.

Az automatikus kikapcsolás funkció beállítása

A fényképezőgép készenléti módba lépése előtt eltelő idő rögzített érték a következő szituációk során:

- Menü megjelenítések: 3 perc (ha az automatikus kikapcsolás **30 mp** vagy **1 perc** értékre van állítva)
- A **Házi. port. auto. kiold.** módban való fényképezés: 5 perc (ha az automatikus kikapcsolás **30 mp** vagy **1 perc** értékre van állítva)
- A **Mosoly időzítő** módban való fényképezés: 5 perc (ha az automatikus kikapcsolás **30 mp** vagy **1 perc** értékre van állítva)
- Ha audio-videókábel csatlakozik: 30 perc
- Ha HDMI-kábel csatlakozik: 30 perc
- EH-67/EH-67s hálózati tápegység használatkor: 30 perc
- Amikor csatlakozásra vár a **Kapcs. intell. eszközhöz** beállítással: 30 perc



Kártya formázása/Memória formázása

MENU gomb →  menüikon → Kártya formázása/Memória formázása →  gomb

Ezzel az beállítással formázhatja a memóriakártyát vagy a belső memóriát.

A memóriakártya vagy a belső memória formázása véglegesen törli az összes adatot. A törölt adatok nem állíthatók vissza. Formázás előtt mentse számítógépre a megőrizni kívánt képeket.

Memóriakártya formázása

- Helyezzen be egy memóriakártyát a fényképezőgépbe.
- Válassza a **Kártya formázása** lehetőséget a beállítás menüben, majd nyomja meg az  gombot.



A belső memória formázása

- Vegye ki a memóriakártyát a fényképezőgépből.
- Válassza a **Memória formázása** lehetőséget a beállítás menüben, majd nyomja meg az  gombot.

A formázás elindításához válassza a **Formázás** lehetőséget a megjelenített képernyőn, és nyomja meg az  gombot.

- Ne kapcsolja ki a fényképezőgépet, illetve ne nyissa ki az akkumulátor-/kártyafoglat fedelét formázás közben.
- Elképzelhető, hogy a beállítás nem választható ki mindaddig, amíg nem jön létre vezeték nélküli kapcsolat.

Nyelv/Language

MENU gomb →  menü ikon → Nyelv/Language →  gomb

Kiválaszthatja a fényképezőgép menüinek és üzeneteinek nyelvét.



Megjegyzés

MENU gomb → Y menü ikon → Kísérőszöveg → OK gomb

Itt hozzárendelheti a korábban beállított kísérőszöveget a rögzítendő képekhez.

A SnapBridge alkalmazás segítségével okoseszközre küldeni kívánt képekre kísérőszöveg helyezhető el. Először a SnapBridge alkalmazást kell konfigurálnia. További tájékoztatást a SnapBridge alkalmazás online súgójaiban talál.

A hozzáfűzött kísérőszöveg a ViewNX-i metaadatai révén is megtekinthető.

Opció	Leírás
Kísérőszöveg hozzáfűzése	<p>Kísérőszöveg beírása segítségével regisztrált kísérőszöveg csatolódik a képekhez.</p> <ul style="list-style-type: none">Válassza az Kísérőszöveg hozzáfűzése pontot, nyomja meg a ► gombot és jelölje be a négyzetet (✓). Az OK gomb megnyomása engedélyezi a beállítást, és csatolja a kísérőszöveget az ezután rögzítendő képekhez.
Kísérőszöveg beírása	<p>A kísérőszöveg hossza legfeljebb 36 alfanumerikus karakter lehet.</p> <ul style="list-style-type: none">A beviteli képernyő megjelenítéséhez válassza az Kísérőszöveg beírása pontot, és nyomja meg a ► gombot. A beviteli módszer részletes leírása itt található: „A szövegbillentyűzet használata” (📖135).

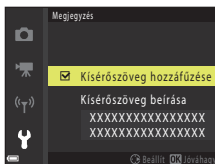



Kísérőszöveg megjelenítése







A kísérőszöveg nem jelenik meg a képeknek a fényképezőgépen történő visszajátzásakor.



Szerzői jogi információ

MENU gomb →  menü ikon → Szerzői jogi adatok →  gomb

Itt hozzárendelheti a korábban beállított szerzői jogi adatokat a rögzítendő képekhez. A SnapBridge alkalmazás segítségével okoseszközre küldeni kívánt képekre szerzői jogi információk helyezhetők el. Először a SnapBridge alkalmazást kell konfigurálnia. További tájékoztatást a SnapBridge alkalmazás online súgójában talál. A hozzáfűzött szerzői jogi információk a ViewNX-i metaadatai révén is megtekinthetők.

Opció	Leírás
Szerzői adatok csatolása	<p>Művész és Szerzői jog segítségével regisztrált szerzői jogi adatok csatolódnak a képekhez.</p> <ul style="list-style-type: none">Válassza az Szerzői adatok csatolása pontot, nyomja meg a  gombot és jelölje be a négyzetet (). Az  gomb megnyomása engedélyezi a beállítást és a szerzői jogi adatok csatolódnak az ez után rögzített képekhez.
Művész	<p>A művész nevének hossza legfeljebb 36 alfanumerikus karakter lehet.</p> <ul style="list-style-type: none">A beviteli képernyő megjelenítéséhez válassza az Művész pontot, és nyomja meg a  gombot. A beviteli módszer részletes leírása itt található: „A szövegbillentyűzet használata” (135).
Szerzői jog	<p>Legfeljebb 54 alfanumerikus karakterből álló nevű szerzőijog-tulajdonos regisztrálhat</p> <ul style="list-style-type: none">A beviteli képernyő megjelenítéséhez válassza az Szerzői jog pontot, és nyomja meg a  gombot. A beviteli módszer részletes leírása itt található: „A szövegbillentyűzet használata” (135).

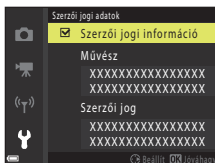

Megjegyzések a szerzői jogi adatokkal kapcsolatban



- A művészek és szerzőijog-tulajdonosok nevével való visszaélések megelőzésére a fényképezőgép kölcsönadása vagy tulajdonjogának átruházása előtt tiltsa le a **Szerzői adatok csatolása** beállítást. Ezenkívül töröljön minden adatot a művész neve és a szerzőijog-tulajdonos neve mezőből.
- A Nikon nem felelős a **Szerzői jogi információ** használatából eredő bajokért vagy károkért.

Szerzői jogi információk megjelenítése

- A szerzői jogi adatok nem jelennek meg még a képeknek a fényképezőgépen való visszajátzásakor sem.
- Ha a **Művész** és a **Szerzői jog** információkat is megadja, csak a szerzői jog tulajdonosának neve kerül rá a képekre a SnapBridge alkalmazásban.





Helyadatok

MENU gomb →  menü ikon → Helyadatok →  gomb

Itt állíthatja be, hogy tartalmazza-e a képek a felvételük helyének adatait.

Opció	Leírás
Letöltés eszközzől	Az Igen kiválasztásával hozzáfűzheti okoskészüléke helyadatait a készített képekhez. Engedélyezi a SnapBridge alkalmazás helyadatok funkcióját.
Pozíció	Megjeleníti a helyadatokat. <ul style="list-style-type: none">• Megjelenítésük közben az adatok nem frissülnek. Frissítésükhöz adja ki ismét a Pozíció parancsot.

Alapértékek

MENU gomb →  menü ikon → Alapértékek →  gomb

A **Visszaállítás** opció választásakor a fényképezőgép beállításai visszaállnak az alapértelmezett értékekre.

- A hálózat menü alapbeállításai is visszaállnak.
- Bizonyos beállítások, például az **Időzőna és dátum** vagy a **Nyelv/Language** nem állnak alapértékre.
- Elképzelhető, hogy a beállítás nem választható ki mindaddig, amíg nem jön létre vezeték nélküli kapcsolat.





A fájlsorszámozás visszaállítása



Ha a fájlsorszámozást ismét „0001” értéktől szeretné kezdeni, a belső memóriáról vagy a memóriakártyáról törölje az összes képet (21) az **Alapértékek** parancs használata előtt.



Az elem típusa

MENU gomb →  menü ikon → Az elem típusa →  gomb

Hogy a fényképezőgép az elemek/akkumulátorok megfelelő töltöttségi szintjét  17) jelezze, válassza ki a jelenleg használt elem/akkumulátor típusát.



Opció	Leírás
 Alkáli (alapbeállítás)	LR6/L40 (AA méretű) alkáli elemek
 COOLPIX (Ni-MH)	Nikon EN-MH2 Ni-MH (nikkel-fémhidrid) akkumulátorok
 Lítium	FR6/L91 (AA méretű) lítium elemek

Megfelelőségi jelölések

MENU gomb →  menü ikon → Megfelelőségi jelölések →  gomb

Megtekinthet egyes megfelelőségi jelöléseket, amelyeknek a fényképezőgép megfelel.

Firmware verzió

MENU gomb →  menü ikon → Firmware verzió →  gomb

Megtekintheti a fényképezőgép aktuális firmware verzióját.

- Elképzelhető, hogy a beállítás nem választható ki mindaddig, amíg nem jön létre vezeték nélküli kapcsolat.



Műszaki tájékoztató

Megjegyzések	149
Tájékoztató a vezeték nélküli kommunikációs funkciókról	150
A termék kezelése és tárolása	152
A fényképezőgép	152
Elemek/akkumulátorok	153
Memóriakártyák	154
Tisztítás és tárolás	155
Tisztítás	155
Tárolás	155
Hibaüzenetek	156
Hibaelhárítás	159
Fájlnemek	167
Külön megvásárolható tartozékok	168
Műszaki adatok	169
A gépben használható memóriakártyák	173
Tárgymutató	175



Megjegyzések

Megjegyzések európai vásárlóink számára

Ez az ikon azt jelzi, hogy az elektromos és elektronikus berendezéseket elkülönítve kell begyűjteni.

Az alábbi információ kizárólag az európai vásárlókra vonatkozik:

- Ezt a terméket külön, erre a célra kijelölt helyen gyűjtik be. Ne dobja ki a többi háztartási szeméttel együtt.
- Az elkülönített begyűjtés és az újrahasznosítás segít a természeti erőforrások megóvásában, valamint megelőzi a helytelen ártalmatlanítás miatt bekövetkező, az emberi egészségre és a környezetre káros hatásokat.
- Amennyiben bővebb információt szeretne kapni, lépjen kapcsolatba a viszonteladóval, vagy a hulladékkezelésért felelős helyi szervekkel.



Ez a szimbólum az elemeken/akkumulátorokon azt jelzi, hogy azokat külön kell gyűjteni.

Európai államok felhasználóira az alábbi rendelkezések érvényesek:

- Minden akkumulátort – akár meg van jelölve ezzel a jellel, akár nem – megfelelő begyűjtési ponton való külön begyűjtésre jelölték ki. Ne dobja ki háztartási hulladékként.
- További információkért forduljon a kereskedőhöz vagy a helyi hulladékkezelésért felelős hatóságához.



Tájékoztató a vezeték nélküli kommunikációs funkciókról

Vezeték nélküli eszközökre vonatkozó korlátozások

A termékben megtalálható vezeték nélküli adóvevő megfelel a vezeték nélküli eszközökre az értékesítés országában érvényes előírásoknak, más országokban ugyanakkor nem használható (az EU vagy az EFTA országokban megvásárolt termékek az EU és az EFTA országaiban bárhol használhatók). A Nikon nem vállal felelősséget a használatért más országokban. Azon felhasználók, akik nem biztosak az eredeti értékesítés országában, vegyék fel a kapcsolatot a helyi Nikon szervizközponttal vagy egy hivatalos Nikon szervizképvislettel. Ez a korlátozás csak a vezeték nélküli működésre vonatkozik, és nem vonatkozik a termék egyéb használatára.

Biztonság

Bár e termék előnyei közé tartozik, hogy hatókörén belül vezeték nélkül lehet adatokat cserélni vele, a következő hátrányokkal járhat a védelem kikapcsolása:

- Adatlopás: Rosszindulatú harmadik felek a vezeték nélküli átvitel lehallgatásával ellophatnak a felhasználói azonosítókat, jelszavakat és egyéb személyes információkat.
- Engedély nélküli hozzáférés: Illetéktelen felhasználók hozzáférhetnek a hálózathoz, és ott megváltoztathatják az adatokat vagy más rosszindulatú cselekményeket hajthatnak végre. Felhívjuk figyelmét, hogy a vezeték nélküli hálózatok kialakítása miatt célzott támadásokkal bekapcsolt védelem mellett is történhet illetéktelen hozzáférés. A Nikon nem felelős az adatok vagy információk adatátvitel során előforduló kiszivárgásáért.
- Ne kapcsolódjon rá olyan hálózatra, amelyhez nincs jogosultsága, akkor sem, ha az illető hálózat megjelenik okostelefonján vagy táblagépén. Az ilyen rákapcsolódás illetéktelen hozzáférésnek minősülhet. Csak olyan hálózatokra kapcsolódjon, amelyekhez jogosultsággal rendelkezik.

Személyes adatkezelés és jogi nyilatkozat

- A termékben regisztrált és konfigurált felhasználói adatok, beleértve a vezeték nélküli LAN-kapcsolat beállításait és más személyes információkat, működési hibák, statikus elektromosság, baleset, meghibásodás, javítás vagy nem megfelelő kezelés miatt bármikor megváltozhatnak és elveszhetnek. Mindig készítsen másolatot a fontos információkról. A Nikon nem felelős semmilyen közvetlen vagy közvetett kárért, illetve profitvesztésért, ami az adatok megváltozása vagy a Nikonnak fel nem róható tartalomvesztés miatt lép fel.
- A termék megsemmisítése vagy más tulajdonosnak való átadása előtt végezze el a **Alapértékek** műveletet a beállítás menüben (📖103), hogy törölje a termékre regisztrált és konfigurált felhasználói adatok, beleértve a vezeték nélküli LAN kapcsolat beállításait és más személyes információkat.
- Nikon nem felelős az e termék illetéktelen használata miatt bekövetkező esetleges károkért a termék ellopása vagy elvesztése esetén.



Óvintézkedések e termék exportálásával vagy külföldre vitelével kapcsolatban

Ez a termék az Egyesült Államok Exporteljárási Szabályai (EAR) hatálya alá esik. Az Egyesült Államok kormányzatának engedélye nélkül exportálható, az alábbi országok kivételével, amelyek e fejezet írásának időpontjában embargó vagy külön ellenőrzés alatt állnak: Kuba, Irán, Észak-Korea, Szudán és Szíria (a lista változhat).

Megjegyzés európai vásárlóink számára

Megfelelőségi nyilatkozat (Európa)

A Nikon Corporation ezennel kijelenti, hogy a COOLPIX B500 típusú rádióberendezés eleget tesz a 2014/53/EU irányelv előírásainak.

Az EU-megfelelőségi nyilatkozat teljes szövege a következő weboldalon olvasható:

http://imaging.nikon.com/support/pdf/DoC_B500.pdf.

- Maximális kimeneti teljesítmény: 16,8 dBm (EIRP)
- Működési frekvencia:
 - Wi-Fi: 2 412–2 462 MHz (1–11. csatorna)
 - Bluetooth: 2 402–2 480 MHz
 - Bluetooth Low Energy: 2 402–2 480 MHz
 - NFC: 13,56 MHz



A termék kezelése és tárolása

Ehhez tartsa be „Saját biztonsága érdekében” (vi-ix) részben található figyelmeztetések mellett az alábbi előírásokat is.

A fényképezőgép

A fényképezőgépet ne érje erős ütés

Az erős ütődések és a rázkódás a fényképezőgép meghibásodását okozhatja. Ne érintse meg és ne fejtse ki erőt az objektívre.

Tartsa szárazon a készüléket

A készüléket károsítja, ha víz éri vagy magas páratartalmú helyen tárolják.

Kerülje a hirtelen hőmérséklet-változást

A hőmérséklet hirtelen változása páralecsapódást idézhet elő a készülékben. Ez például akkor fordulhat elő, ha Ön fűtött épületből kimegy a hideg utcára, vagy bejön onnan. Ilyenkor a páralecsapódás megakadályozása érdekében helyezze a készüléket hordozó tokba vagy jól záródó műanyag zacskóba.

Tartsa távol a fényképezőgépet az erős mágneses mezőtől

Ne használja és ne tárolja a készüléket olyan berendezések közelében, amelyek erős elektromágneses sugárzást vagy mágneses mezőt hoznak létre. Ennek figyelmen kívül hagyása adatvesztést vagy a fényképezőgép meghibásodását okozhatja.

Ne tartsa az objektívet hosszú ideig erős fényforrás felé

A fényképezőgép használata vagy tárolása során ne fordítsa az objektívet hosszú ideig a nap vagy más erős fényforrás felé. Az erős fény károsíthatja a képerzékelőt, elmosódott fehér foltokat létrehozva a fényképeken.

A tápellátás megszüntetése vagy a memóriakártya kivétele előtt kapcsolja ki a fényképezőgépet

Ne vegye ki az elemeket/akkumulátorokat a készülék bekapcsolt állapotában, fényképezéskor vagy a képek mentése, illetve törlése közben. Ha ilyenkor megszünteti a tápellátást, elveszhetnek az adatok és károsodhat a memóriakártya vagy a fényképezőgép elektronikája.

A monitorral kapcsolatos megjegyzések

- A monitorok (és az elektronikus keresők) rendkívül precízen összeállított eszközök; a képpontok legalább 99,99 százaléka működik, és legfeljebb 0,01 százaléka hiányzik vagy hibás. Ezért az említett kijelzők tartalmazhatnak képpontokat, melyek mindig világítanak (fehéren, pirosan, kéken vagy zölden), vagy soha nem világítanak (feketék), ez azonban nem utal hibás működésre és nincs hatással a készülékkel rögzített képekre.
- Erős fényben előfordulhat, hogy a képek nehezen láthatók a monitoron.
- Ne fejtse ki nyomást a monitorra, mert károsodhat vagy meghibásodhat. Ha a monitor megsérül, legyen óvatos, nehogy az üvegszilánkok sérülést okozzanak, és vigyázzon, nehogy a folyadékkristály a szemébe, szájába vagy a bőrére kerüljön.



Elemek/akkumulátorok

A használatra vonatkozó óvintézkedések

- Az elemek/akkumulátorok a használat után forróak lehetnek.
- Ne használjon lejárt elemeket/akkumulátorokat.
- Ne kapcsolgassa ki-be a fényképezőgépet, ha lemerült elemek/akkumulátorok vannak benne.

Tartalék elemek/akkumulátorok

Javasoljuk, hogy tegyen el tartalék elemeket/akkumulátorokat, ha fotózni indul. Bizonyos régiókban bonyolult lehet elemekhez/akkumulátorokhoz hozzájutni.

Akkumulátorok töltése

Ha külön megvásárolható akkumulátorokat használ, fényképek készítése előtt tölts fel az akkumulátorokat. Vásárláskor az akkumulátorok nincsenek teljesen feltöltve.

Feltétlenül olvassa el az akkumulátorokkal kapcsolatos figyelmeztetéseket az akkutöltő használati utasításában.

Akkumulátorok töltése

- Ne keverjen különböző töltöttségű és különböző márkájú vagy típusú akkumulátorokat.
- Ha EN-MH2 akkumulátorokkal használja a fényképezőgépet, egyszerre négy akkumulátort töltsön fel az MH-73 akkutöltővel. Csak MH-73 akkutöltővel töltsen fel EN-MH2 típusú akkumulátorokat.
- Ha MH-73 akkutöltőt használ, csak EN-MH2 típusú akkumulátorokat töltsön vele.
- EN-MH1 Ni-MH akkumulátorok nem használhatók.

A Ni-MH akkumulátorokkal kapcsolatos megjegyzések

- Ha rendszeresen úgy tölti fel a Ni-MH akkumulátorokat, hogy előtte nem merültek le teljesen, azok használatuk idő előtt megjelenhet **Az akkumulátor lemerült.** üzenet. Az ez úgynevezett „memóriahatás” miatt van, ami miatt az akkumulátorok egyre kevesebb töltést képesek megtartani. Használja teljes lemerülésükig az akkumulátorokat, hogy visszanyerjék megszokott teljesítményüket.
- A Ni-MH akkumulátorok használaton kívül is lemerülnek. Javasoljuk, hogy közvetlenül a felhasználásuk előtt tölts fel őket.

Az akkumulátorok használata hidegben

Hideg időben az akkumulátor a szokásosnál hamarabb lemerülhet. Ha lemerült akkumulátorokat használ alacsony hőmérsékleten, elképzelhető, hogy a fényképezőgép nem kapcsol be. A tartalék akkumulátort tartsa meleg helyen (például a belső zsebében), és szükség esetén helyezze be a gépbe. A hidegben lemerült akkumulátorok felmelegedés után részben visszanyerhetik töltöttségüket.

Az elem/akkumulátor érintkezői

Az elem/akkumulátor érintkezőinek beszenyeződése megakadályozhatja a fényképezőgép működését. Ha az akkumulátor érintkezői szennyeződnek, a használat előtt törölje tisztára azokat egy tiszta, száraz ruhával.

Maradék töltés

Ha lemerült elemeket/akkumulátorokat helyez a fényképezőgépbe, azokat kellően töltöttnek is érzékelheti a gép. Ez az elemek/akkumulátorok normál jellemzője.



Használt akkumulátorok újrahaznosítása

Ha nem tartják megfelelően a töltésüket, cserélje ki az akkumulátorokat. Az elhasznált elemek/akkumulátorok értékes újrahaznosítható anyagokat tartalmaznak. Az elhasznált elemek/akkumulátorok újrahaznosításához kövesse a helyi előírásokat.

Memóriakártyák

A használatra vonatkozó óvintézkedések

- Kizárólag Secure Digital típusú memóriakártyákat használjon (📖173).
- Feltétlenül tartsa be a memóriakártya dokumentációjában olvasható óvintézkedéseket.
- A memóriakártyákra ne ragasszon címkét vagy matricát.

Formázás

- A memóriakártyát ne formázza számítógépen.
- Ha másik eszközben használt memóriakártyát helyez első ízben a fényképezőgépbe, formázza meg azt először a fényképezőgépben. A fényképezőgépben való használat előtt javasoljuk az új memóriakártyák formázását a fényképezőgéppel.
- **Ne feledje, hogy a formázás véglegesen töröl minden képet és egyéb adatot a memóriakártyáról.** Ezért a memóriakártya formázása előtt feltétlenül készítsen másolatot a megtartani kívánt képekről.
- Ha bekapcsolt fényképezőgép mellett **A kártya nincs megformázva. Megformázza a kártyát?** üzenet jelenik meg, akkor a kártyát a használatba vétel előtt meg kell formázni. Ha olyan adatok vannak rajta, amelyeket nem szeretne törölni, válassza a **Nem** lehetőséget. Másolja át a szükséges adatokat egy számítógépre stb. Ha formázni szeretné a memóriakártyát, válassza a **Igen** lehetőséget. Megjelenik a megerősítő párbeszédpanel. A formázás megkezdéséhez nyomja meg az  gombot.
- Az alábbi műveleteket ne hajtsa végre formázás közben, akkor, amikor a fényképezőgép adatot ír a memóriakártyára vagy töröl onnan, illetve a számítógépre történő adatátvitel közben. A fentiek figyelmen kívül hagyása adatvesztéshez vezethet, illetve károsíthatja a fényképezőgépet vagy a memóriakártyát:
 - Nyissa fel az akkumulátor-foglalat/kártyafedelet az akkumulátorok vagy a memóriakártya eltávolításához.
 - Kapcsolja ki a fényképezőgépet.
 - Húzza ki a hálózati tápegységet.



Tisztítás és tárolás

Tisztítás

A tisztításhoz ne használjon alkoholt, oldószert, hígítót vagy más illékony vegyszert.

Objektív	Ne érjen kézzel az üvegből készült alkatrészekhez. A por és textilfoszlányok eltávolításához használjon objektívtisztító légfújó pumpát (ez általában egy kis, gumiból készült gömb, amelyből egy megfelelő kivezető nyíláson át levegőt lehet kifújni). A légfújó pumpával el nem távolítható ujjlenyomatokat és egyéb foltokat puha törlőkendővel törölje le, az objektív közepétől a széle felé haladó, körkörös mozdulatokkal. Ha az objektív még így sem lett tiszta, törölje le egy kereskedelemben kapható objektívtisztító folyadékkal kissé megnedvesített törlőruhával.
Monitor	A por vagy textilfoszlányok eltávolításához használjon objektívtisztító légfújó pumpát. Az ujjlenyomatokat és más foltokat puha, száraz törlőruhával törölje le, ügyelve arra, hogy ne nyomja meg a monitort.
Váz	Por, homok vagy egyéb szennyeződés eltávolítására használjon objektívtisztító légfújó pumpát, majd puha, száraz ruhával óvatosan törölgesse át a fényképezőgépet. Vízparton vagy más homokos, poros környezetben való használat után törölgesse le a fényképezőgépről a rárakódott homokot, port és sót egy tiszta vízzel kissé megnedvesített puha ruhával, majd gondosan szárítsa meg. Megjegyzés: a fényképezőgépbe került idegen anyagok olyan károsodást okozhatnak, amelyre a garancia nem vonatkozik.

Tárolás

Ha a fényképezőgépet hosszabb ideig nem használja, vegye ki az elemeket/akkumulátorokat. A penészedés és rozsdásodás elkerülésére havonta legalább egyszer vegye ki a fényképezőgépet a tárolóhelyről.



Mielőtt ismét visszarakná a helyére, kapcsolja be, és nyomja le néhányszor a kioldógombot. Ne tárolja a fényképezőgépet a következő helyeken:

- Rossz szellőzésű vagy 60%-nál magasabb páratartalmú helyen
- 50°C-nál melegebb vagy -10°C-nál hidegebb helyen
- Erős elektromágneses mezőt előidéző készülék, például televízió vagy rádió közelében



Hibaüzenetek





Hibaüzenet megjelenése esetén lásd az alábbi táblázatot.

Kijelzés	Ok/megoldás	
Az akkumulátor hőmérséklete megemelkedett. A fényképezőgép kikapcsol.	A fényképezőgép automatikusan kikapcsol. A további használat előtt várja meg, amíg a fényképezőgép vagy az akkumulátor lehűl.	-
A túlmelegedés megelőzése érdekében a fényképezőgép kikapcsol.		
A memóriakártya írásvédett.	Az írásvédelmi kapcsoló „lock” (zárt) állásban áll. Csúsztassa az írásvédelmi kapcsolót „write” (írható) állásba.	-
Ez a kártya nem használható.	Hiba lépett fel a memóriakártya elérésekor. <ul style="list-style-type: none"> • Használjon jóváhagyott memóriakártyát. • Ellenőrizze, hogy tiszták-e az érintkezők. • Ellenőrizze, hogy a memóriakártya megfelelően van-e behelyezve. 	11, 173
A kártya nem olvasható.		
A kártya nincs megformázva. Megformázza a kártyát?	A memóriakártya nincs megformázva a fényképezőgéppel való használathoz. A formázás törli a memóriakártyán tárolt összes adatot. Ha meg szeretné tartani a képek másolatát, ügyeljen rá, hogy a Nem lehetőséget válassza, és mentse el a képeket számítógépre vagy más eszközre a memóriakártya formázása előtt. Válassza az Igen lehetőséget, majd nyomja meg az  gombot a memóriakártya formázásához.	154
Betelt a memória.	Töröljön képeket vagy helyezzen be egy új memóriakártyát.	11, 21
A kép nem menthető.	Hiba lépett fel a kép mentésekor. Helyezzen be új memóriakártyát, vagy formázza a memóriakártyát vagy a belső memóriát.	143
	A fényképezőgép a felhasználható fájlszámok végére ért. Helyezzen be új memóriakártyát, vagy formázza a memóriakártyát vagy a belső memóriát.	143
	Nincs elegendő hely a másolat mentéséhez. Töröljön képeket a célhelyről.	21
A képet nem lehet módosítani.	Ellenőrizze, hogy a képek szerkeszthetők.	74, 163



Kijelzés	Ok/megoldás	
Videó nem rögzíthető.	Időtűllépési hiba lépett fel a videó memóriakártyára rögzítése közben. Használjon gyorsabb írási sebességre képes memóriakártyát.	82, 173
A memória nem tartalmaz képet.	Nincsenek képek a belső memóriában vagy a memóriakártyán. <ul style="list-style-type: none"> • Vegye ki a memóriakártyát a gép belső memóriájában lévő képek visszajátszásához. • A fényképezőgép belső memóriájában tárolt képeknek a memóriakártyára történő másolásához a visszajátszás menüben a MENU gombot megnyomva válassza ki a Másolás parancsot. 	12 132
A fájl nem tartalmaz képadatokat.	A fájlt nem ezzel a fényképezőgéppel készítették vagy szerkesztették. A fájl ezen a fényképezőgépen nem tekinthető meg. Tekintse meg a fájlt egy számítógépen vagy a fájl létrehozásához vagy szerkesztéséhez használt eszközön.	–
Az összes kép rejtett.	Nincs megjeleníthető kép diavetítéshez stb.	130
Ez a kép nem törölhető.	A kép védelemmel van ellátva. Szüntesse meg a kép védelmét.	131
Vaku felnyitása	A vaku le van csukva. Nyissa fel a vakut, ha Éjszakai portré vagy Ellenfény motívumprogrammban fényképez (és a HDR beállítása Ki).	38, 52
Kapcsolja ki, majd újra be a fényképezőgépet.	Vegye le az objektívsapkát, és kapcsolja ki, majd újra be a fényképezőgépet. Ha a hiba nem szűnik meg, forduljon a forgalmazóhoz vagy a Nikon hivatalos képviselőjéhez.	10, 159
Kommunikációs hiba	Hiba lépett fel a nyomtatóval való kommunikáció során. Kapcsolja ki a fényképezőgépet, és csatlakoztassa újra az USB-kábelt.	95
Rendszerhiba	Hiba lépett fel a fényképezőgép belső elektronikájában. Kapcsolja ki a fényképezőgépet, vegye ki, majd helyezze vissza az elemeket/akkumulátorokat, és kapcsolja be a fényképezőgépet. Ha a hiba nem szűnik meg, forduljon a forgalmazóhoz vagy a Nikon hivatalos képviselőjéhez.	159
Nyomtatóhiba. Ellenőrizze a nyomtató állapotát.	A probléma megoldása után válassza a Folytatás lehetőséget, és nyomja meg az OK gombot a nyomtatás folytatásához.*	–
Nyomtatóhiba: ellenőrizze a papírellátást.	Töltse be a megfelelő méretű papírt, majd válassza a Folytatás lehetőséget, és nyomja meg az OK gombot a nyomtatás folytatásához.*	–
Nyomtatóhiba: begyűrődött a papír.	Vegye ki az elakadt papírt, majd válassza a Folytatás lehetőséget, és nyomja meg az OK gombot a nyomtatás folytatásához.*	–
Nyomtatóhiba: elfogyott a papír.	Töltse be a megfelelő méretű papírt, majd válassza a Folytatás lehetőséget, és nyomja meg az OK gombot a nyomtatás folytatásához.*	–



Kijelzés	Ok/megoldás	
Nyomatóhiba: ellenőrizze a tintát/festéket.	Probléma a nyomtatóban található festékkel. Ellenőrizze a festéket, majd válassza a Folytatás lehetőséget, és nyomja meg az  gombot a nyomtatás folytatásához.*	-
Nyomatóhiba: elfogyott a tinta/festék.	Cserélje ki a festékpatront, majd válassza a Folytatás lehetőséget, és nyomja meg az  gombot a nyomtatás folytatásához.*	-
Nyomatóhiba: hibás fájl.	Probléma van a nyomtatandó képfájlal. Válassza a Mégse lehetőséget, és nyomja meg az  gombot a nyomtatás megszakításához.	-

* Részletes tájékoztatás és útmutatás a nyomtatóhoz mellékelt dokumentációban található.





Hibaelhárítás

Ha a fényképezőgép nem működik megfelelően, tekintse át a gyakori hibák alábbi listáját, mielőtt a forgalmazóhoz vagy a Nikon hivatalos képviselőjéhez fordul.



Tápellátási, megjelenítési, beállítási problémák

Probléma	Ok/megoldás	
A fényképezőgép be van kapcsolva, de nem válaszol.	<ul style="list-style-type: none">• Várja meg, amíg a felvétel befejeződik.• Ha a probléma továbbra is fennáll, kapcsolja ki a fényképezőgépet. Ha a fényképezőgép nem kapcsol ki, távolítsa el, majd helyezze vissza az eleme(ke)t/akkumulátor(oka)t, ha hálózati tápegységet használ, válassza le, majd csatlakoztassa újra a hálózati tápegységet. Vegye figyelembe, hogy az éppen rögzítés alatt álló adatok elvesznek, a már rögzített adatokra azonban nincs hatással az áramforrás eltávolítása vagy leválasztása.	–
A fényképezőgép nem kapcsolható be.	Az elemek/akkumulátorok lemerültek.	11, 153
A fényképezőgép figyelmeztetés nélkül kikapcsol.	<ul style="list-style-type: none">• A fényképezőgép energiatakarékossági okokból automatikusan kikapcsol (automatikus kikapcsolás funkció).• Előfordulhat, hogy alacsony hőmérsékleteken a fényképezőgép és az akkumulátorok nem működnek megfelelően.• A fényképezőgép belseje felforrósodott. Hagyja kikapcsolva a fényképezőgépet, amíg a belseje lehűl, és csak ezután kapcsolja be újra.	19 153 –
A monitor üres.	<ul style="list-style-type: none">• A fényképezőgép ki van kapcsolva.• A fényképezőgép energiatakarékossági okokból automatikusan kikapcsol (automatikus kikapcsolás funkció).• Ha a vaku jelzőfénye villog, a vaku éppen töltődik. Várjon, amíg a töltés befejeződik.• A fényképezőgép TV-hez vagy számítógéphez van csatlakoztatva.• A fényképezőgép Többszörös exp. Világosítás motívumprogram módban fényképez.	14 19 – – –
A fényképezőgép felforrósodik.	A fényképezőgép felmelegedhet, ha hosszabb ideig használják például videók rögzítésére, illetve ha a fényképezőgépet forró környezetben használják; ez nem jelent hibát.	–
A monitor nehezen látható.	<ul style="list-style-type: none">• Túl nagy a környezet fényereje.<ul style="list-style-type: none">– Menjen sötétebb helyre.• Állítsa be a képernyő fényerejét.	– 138



Probléma	Ok/megoldás	
A  villog a képernyőn.	<ul style="list-style-type: none"> Ha a fényképezőgép órája nincs beállítva, a  villog a fényképezés képernyőn, és az óra beállítása előtt készített képeket és videókat a készülék rendre a „00/00/0000 00:00” és a „01/01/2016 00:00” dátummal menti el. Állítsa be a helyes dátumot és időt a beállítás menü Időzóna és dátum részében. A fényképezőgép órája nem annyira pontos, mint a normál órák. Rendszeresen ellenőrizze a fényképezőgép órájának idejét egy pontosabb időmérőhöz viszonyítva, és állítsa be, ha szükséges. 	4, 136
Helytelen a felvétel dátuma és időpontja.		
Nem látható információ a képernyőn.	Lehet, hogy rejtett a fényképezési és képinformáció. Nyomja meg addig a DISP gombot, amíg meg nem jelenik az információ.	4
Dátumbélyegző nem érhető el.	Időzóna és dátum nincs beállítva a beállítomenüben.	136
Nem jelenik meg dátum a képeken, pedig be van kapcsolva a Dátumbélyegző funkció.	<ul style="list-style-type: none"> Az aktuális fényképezés mód nem támogatja a Dátumbélyegző funkciót. A videofelvételekre nem kerülhet dátum. 	139
Ha a fényképezőgép be van kapcsolva, megjelenik az időzóna és dátum beállítása képernyő.	<p>Az óra akkumulátora lemerült; minden beállítás visszaállt az alapértékre. Konfigurálja ismét a fényképezőgép beállításait.</p> <ul style="list-style-type: none"> A beépített óra akkumulátora táplálja a fényképezőgép óráját, és őriz egyes beállításokat. Az óra akkumulátorának töltési ideje az elemek/akkumulátorok fényképezőgépbe helyezését vagy a (külön megvásárolható) hálózati tápegység csatlakoztatását követően 10 óra, és az óra akkumulátora a fényképezőgép elemeinek/akkumulátorainak kivételét követően még napokig működik. 	–
A fényképezőgép beállításai alaphelyzetbe álltak.		
A fényképezőgép hangot ad ki.	A fényképezőgép hallható élességállítási hangot adhat ki, ha az Autofókusz mód beállítása Állandó AF , valamint egyes fényképezés módokban is.	33, 126





Fényképezéssel kapcsolatos problémák

Probléma	Ok/megoldás	
Nem lehet fényképezés módba váltani.	Húzza ki a HDMI-kábelt vagy az USB-kábelt.	92
Nem lehet képeket, illetve videókat készíteni.	<ul style="list-style-type: none"> Visszajátszás módban nyomja meg a  gombot, a kioldógombot vagy a  gombot. A menük megjelenítésekor nyomja meg a MENU gombot. A vaku töltődik, amikor a vaku jelzőfénye villog. Az elemek/akkumulátorok lemerültek. 	2, 20 103 52 11, 153



Probléma	Ok/megoldás	
A fényképezőgép nem tudja állítani az élességet.	<ul style="list-style-type: none"> A téma túl közel van. Próbálja meg a fényképezést az Auto. prog. választó mód, a Közeli motívumprogram mód vagy a makró mód használatával. A témára nehéz beállítani az élességet. A beállítás menüben állítsa az AF-segédfény opciót Automatikus értékre. Kapcsolja ki a fényképezőgépet, majd kapcsolja be ismét. 	33, 37, 40, 51, 56 62 140 –
A fényképek elmosódottak.	<ul style="list-style-type: none"> Használjon vakut. Növelje az ISO-érzékenység értékét. Állóképek készítésekor kapcsolja be a Fénykép VR funkciót. Videó rögzítésekhez kapcsolja be a Videó VR funkciót. A fényképezőgép stabilizálásához használjon állványt (az önkivoldóval együtt használva még hatékonyabb). 	52 115 127, 140 54
Fénylő pontok láthatók a vakuvál készült képeken.	A vaku fénye visszaverődik a levegőben található részecskékről. Csupka le a vakut.	19, 52
A vaku nem villan.	<ul style="list-style-type: none"> A vaku le van csukva. Egy a vakut korlátozó motívumprogram mód van kiválasztva. Egy a vakut korlátozó funkció van érvényben. 	19, 52 64 66
Nem használható a digitális zoom.	<ul style="list-style-type: none"> Digitális zoom A beállítás értéke a beállítás menüben Ki. A digitális zoom nem használható bizonyos fényképezési módokban, illetve bizonyos beállítások használatakor más funkciókkal sem. 	141 67, 141
Képmód nem érhető el.	Egy a Képmód beállítást korlátozó funkció van érvényben.	66
Nem hallható hangjelzés a kioldógomb megnyomásakor.	<ul style="list-style-type: none"> Ki van kiválasztva a Zár hangja opciónál a beállítás menü Hangbeállítások pontjában. Egyes fényképezési módokban nincs hang, még akkor sem, ha a Be érték van kiválasztva. Ne takarja el a hangszórót. 	141 3
Az AF-segédfény nem világít.	Ki van kiválasztva a beállítás menü AF-segédfény pontjában. Az AF-segédfény a fókuszmező helyétől és a fényképezési módtól függően esetleg akkor sem világít, ha a Automatikus érték van kiválasztva.	140



Probléma	Ok/megoldás	
A fényképek foltosak.	Szennyezett az objektív. Tisztítsa meg az objektívet.	155
A színek természetellenesek.	A színárnyalat vagy a fehéregyensúly beállításai nem megfelelőek.	40, 111
Véletlenszerűen elhelyezkedő fényes képpontok láthatók a képen („zajos” a kép).	A téma sötét, ezért túl hosszú a zárídó vagy az ISO érzékenység túl magas. A zaj a következő módszerekkel csökkenthető: <ul style="list-style-type: none"> • A vaku használata • Alacsonyabb ISO érzékenység beállítása 	52 115
A képek túl sötétek (alulexponáltak).	<ul style="list-style-type: none"> • A vaku nincs felnyitva vagy olyan fényképezés módot választott, amely korlátozza a vaku használatát. • A vaku takarásban van. • A téma kívül esik a vaku hatótávolságán. • Állítsa be az expozíció-kompenzációt. • Növelje az ISO-érzékenységet. • A téma ellenfényben van. Válassza az Ellenfény motívumprogram módot, vagy a vaku beállítása legyen  (derítő vakuzás). 	19, 52, 64 17 170 57 115 38, 52
A képek túl világosak (túlexponáltak).	Állítsa be az expozíció-kompenzációt.	57
Váratlan eredmények a vaku  (automatikus, vörösszemhatás-csökkentéssel) beállításánál.	Használjon az Éjszakai portré módtól különböző fényképezés módot, a vakut állítsa  (automatikus, vörösszemhatás-csökkentéssel) beállítástól eltérő értékre, és próbálja meg újból elkészíteni a képet.	52, 64
A fényképezőgép nem lágyítja a bőrtónusokat.	<ul style="list-style-type: none"> • Bizonyos fényképezési körülmények között elképzelhető, hogy az arcbőr tónusa nem lágyítható. • Négy vagy több arcot tartalmazó képeknél próbálja a Bőrlágyítás beállítást használni a visszajátzás menü Glamour retusálás pontjában. 	62 76
A képek mentése időt vesz igénybe.	Az alábbi esetekben a képek mentése több időt vehet igénybe: <ul style="list-style-type: none"> • Ha a zajcsökkentés aktív, például gyenge fényviszonyok mellett • Ha a vaku mód beállítása  (automatikus, vörösszemhatás-csökkentéssel) • Amikor Éjszakai tájkép, Éjszakai portré vagy Ellenfény motívumprogrammódban fényképez (a HDR beállítása Be) • Ha fényképezés közben a bőr lágyítás funkció működik • Sorozatfelvétel mód használatakor 	– 53 37, 38 48, 62 113





Visszajátszással kapcsolatos problémák



Probléma	Ok/megoldás	
A fájl nem játszható vissza.	<ul style="list-style-type: none"> • Előfordulhat, hogy a fényképezőgép nem tudja lejátszani a más márkájú vagy típusú digitális fényképezőgéppel mentett képeket. • Más márkájú vagy típusú digitális fényképezőgéppel készült videókat a fényképezőgép nem tud lejátszani. • Előfordulhat, hogy a fényképezőgép nem képes visszajátszani a számítógépen szerkesztett adatokat. 	–
A kép nem nagyítható.	<ul style="list-style-type: none"> • A visszajátszás zoom a videók esetén nem használható. • Kisméretű képre zoomoláskor a képernyőn látható nagyítási arány eltérhet a kép tényleges nagyítási arányától. • Előfordulhat, hogy más márkájú vagy típusú digitális fényképezőgéppel készült fényképeket a fényképezőgép nem képes nagyítani. 	–
A képek nem szerkeszthetők.	<ul style="list-style-type: none"> • Egyes képek nem szerkeszthetők. Előfordulhat, hogy a már szerkesztett képek újra nem szerkeszthetők. • Nincs elég szabad hely a memóriakártyán vagy a belső memóriában. • A fényképezőgéppel más készülékkel rögzített képek nem szerkeszthetők. • A képeken alkalmazott szerkesztési funkciók videókhoz nem használhatók. 	45, 74 – – –
A képet nem lehet elforgatni.	Más márkájú vagy típusú digitális fényképezőgéppel készült képeket a fényképezőgép nem tud elforgatni.	–



Külső eszközproblémák

Probléma	Ok/megoldás	
<p>Nem lehet vezeték nélküli kapcsolatot létesíteni egy okoseszközzel.*</p>	<ul style="list-style-type: none"> • Ha első alkalommal hoz létre vezeték nélküli kapcsolatot, olvassa el a „Csatlakozás okoseszközhöz (SnapBridge)” című fejezetet. 	23
	<ul style="list-style-type: none"> • Olvassa el továbbá a „Ha nem sikerül kapcsolatot létrehozni” című fejezetet. 	28
	<ul style="list-style-type: none"> • Ha létrejött a vezeték nélküli kapcsolat, végezze el az alábbi műveleteket. 	
	<ul style="list-style-type: none"> - Kapcsolja ki a fényképezőgépet, majd kapcsolja be ismét. 	31
	<ul style="list-style-type: none"> - Indítsa újra a SnapBridge alkalmazást. 	–
	<ul style="list-style-type: none"> - Bontsa a kapcsolatot, majd hozza létre újra a kapcsolatot. 	31
	<ul style="list-style-type: none"> • Ellenőrizze a fényképezőgép Hálózat menü beállításait. 	134
	<ul style="list-style-type: none"> - Állítsa a Repülőgép üzemmód menüpontot Ki lehetőségre. 	
	<ul style="list-style-type: none"> - Állítsa a Bluetooth → Kapcsolat menüpontot Engedélyez lehetőségre. 	
	<ul style="list-style-type: none"> • Ha a fényképezőgépet kettő vagy több okoseszközzel regisztrálták, válassza ki azt az okoseszközt, amelyhez csatlakozni szeretne a fényképezőgép Hálózat menü → Bluetooth → Párosított eszközök menüpontjában. Ha kettő vagy több fényképezőgépet regisztráltak a SnapBridge alkalmazásban, állítsa át a kapcsolatot az alkalmazásban. 	135
<ul style="list-style-type: none"> • Az akkumulátor töltöttségi szintje legyen megfelelő. 	–	
<ul style="list-style-type: none"> • Helyezzen be egy elegendő szabad helyet tartalmazó memóriakártyát a fényképezőgépbe. 	11	
<ul style="list-style-type: none"> • Húzza ki a HDMI-kábelt vagy az USB-kábelt. 	92	
<ul style="list-style-type: none"> • Engedélyezze a Bluetooth, Wi-Fi és a helyadatok funkciókat az okoseszközön. 	–	
<ul style="list-style-type: none"> • A SnapBridge alkalmazás  lapján → Auto link options (Automatikus kapcsolati lehetőségek) → kapcsolja be az Auto link (Automatikus kapcsolódás) funkciót. Ha ki van kapcsolva, a Download pictures (Képek letöltése) és a Remote photography (Távvezérelt fényképezés) funkciók ugyan használhatók, azonban a képeket nem lehet automatikusan letölteni. 	–	



Probléma	Ok/megoldás	
A képek nem tölthetők fel egy olyan okoseszközre, amelyen a SnapBridge alkalmazással vezeték nélküli kapcsolatot hoztak létre.*	<ul style="list-style-type: none"> • Automatikus feltöltéskor végezze el az alább leírt műveleteket. <ul style="list-style-type: none"> - A fényképezőgépen állítsa a Hálózat menü → Küldés fotózás közben → Állóképek menüpontot Igen lehetőségre. - A SnapBridge alkalmazás  lapján → Auto link options (Automatikus kapcsolati lehetőségek) → kapcsolja be az Auto link (Automatikus kapcsolódás) funkciót. - A SnapBridge alkalmazás  lapján → Auto link options (Automatikus kapcsolati lehetőségek) → kapcsolja be az Auto download (automatikus letöltés) funkciót. - Ha a fényképezőgépen a Hálózat menü → Bluetooth → Küldés kikapcs. állapotban menüpont Ki lehetőségre van állítva, kapcsolja be a fényképezőgépet, vagy módosítsa a beállítást Be lehetőségre. • Elképzelhető, hogy a képek nem tölthetők fel, vagy azok feltöltése megszakad, ha a fényképezőgépet éppen használják. • A fényképezőgép állapotától függően előfordulhat, hogy nem lehet feltölteni képeket, vagy azok feltöltése megszakad. • Olvassa el továbbá a „Ha a képek feltöltése sikertelen” című fejezetet. 	134 – – 135 – 31 31
Nem lehet távvezérelt fényképezést végezni egy olyan okoseszközről, amelyen a SnapBridge alkalmazással vezeték nélküli kapcsolatot hoztak létre.*	<ul style="list-style-type: none"> • Nem lehet távvezérelt fényképezést végezni, ha nincs szabad hely a belső memóriában vagy a memóriakártyán. Törölje a szükségtelen képeket vagy helyezzen be egy elegendő szabad hellyel rendelkező memóriakártyát. • Elképzelhető, hogy nem lehet távvezérelt fényképezést alkalmazni úgy, hogy közben a fényképezőgépet használják. • A fényképezőgép állapotától függően előfordulhat, hogy nem tudja alkalmazni a távvezérelt fényképezés funkciót. 	– – 31
Nem lehet eredeti méretben letölteni az állóképeket a SnapBridge alkalmazásban.*	A fényképezőgépen a Küldés fotózás közben és a Megjelölés feltöltésre funkció esetén a letölthető képek mérete maximum 2 megapixel lehet (az Egyszerű panoráma motívumprogram módban rögzített képeket eredeti méretben tölts fel). Ha eredeti méretükben szeretné letölteni az állóképeket, használja a Download pictures (Képek letöltése) opciót a SnapBridge alkalmazásban.	–
A képek nem jelennek meg a televízión.	<ul style="list-style-type: none"> • A fényképezőgéphez számítógép vagy nyomtató csatlakozik. • A memóriakártya nem tartalmaz képeket. • Vegye ki a memóriakártyát a gép belső memóriájában lévő képek visszajátzásához. 	– – 12



Probléma	Ok/megoldás	
A Nikon Transfer 2 nem indul el, ha a fényképezőgép számítógéphez csatlakozik.	<ul style="list-style-type: none"> • A fényképezőgép ki van kapcsolva. • Az elemek/akkumulátorok lemerültek. • Az USB-kábel csatlakoztatása nem megfelelő. • A számítógép nem ismeri fel a fényképezőgépet. • A számítógép nincs beállítva a Nikon Transfer 2 szoftver automatikus indítására. A Nikon Transfer 2 programmal kapcsolatos további információkat a ViewNX-i súgó információi között találja. 	– 92 92, 99 – –
Nem jelennek meg a nyomtatásra kijelölt fényképek.	<ul style="list-style-type: none"> • A memóriakártya nem tartalmaz képeket. • Vegye ki a memóriakártyát, hogy kinyomtathassa a gép belső memóriájában lévő képeket. 	– 12
Nem lehet papírméretet választani a fényképezőgéppel.	<p>Az alábbi szituációkban a fényképezőgép nem képes kiválasztani a papírméretet PictBridge-kompatibilis nyomtató esetén sem. Használja a nyomtatót a papírméret kiválasztásához.</p> <ul style="list-style-type: none"> • A nyomtató nem támogatja a fényképezőgép által használt papírméretet. • A nyomtató automatikusan választja ki a papírméretet. 	–

* Olvassa el a „Csatlakozás okoseszközhöz (SnapBridge)” című részt ()23) és a SnapBridge online súgót.



Fájlnemek

A képek vagy videók fájlneve a következő részekből áll.

Fájlnév: DSCN 0001 .JPG

(1) (2) (3)

(1) Azonosító	Nem látható a fényképezőgép képernyőjén. <ul style="list-style-type: none">• DSCN: Eredeti állóképek, videók, a videoszerkesztő funkcióval készített állóképek• SSCN: Kis kép másolatok• RSCN: Kivágott másolatok• FSCN: A képszerkesztő funkciókkal létrehozott képek (a kis kép és kivágás kivételével) és videoszerkesztéssel készült videók
(2) Fájl száma	Az értékek növekvő sorrendben követik egymást, a „0001” értéktől kezdve a „9999” értékig.
(3) Kiterjesztés	A fájlformátumot jelöli. <ul style="list-style-type: none">• .JPG: Állóképek• .MP4: Videók



Külön megvásárolható tartozékok

Akkutöltő, akkumulátorok*	<ul style="list-style-type: none">• MH-73 akkutöltő (négy darab EN-MH2 Ni-MH akkumulátort is tartalmaz)• Cseres akkumulátorok: EN-MH2-B4 Ni-MH akkumulátor (négy darab EN-MH2 akkumulátorból álló készlet)
Hálózati tápegység	EH-67/EH-67s hálózati tápegység
A/V-kábel	EG-CP16 A/V-kábel
Csuklósíj	AH-CP1 Csuklósíj

* Ha EN-MH2 Ni-MH akkumulátorokkal használja fényképezőgépét, egyszerre négy akkumulátort töltsön fel az MH-73 akkutöltővel. Az akkumulátorokat ne töltsse egyszerre, ha a töltöttségük különböző (📖153). EN-MH1 Ni-MH akkumulátorok nem használhatók.

Az elérhetőség országonként vagy régióként változhat.

A legfrissebb információkat ellenőrizze a webhelyünkön vagy a tájékoztató füzetekben.



Műszaki adatok

Nikon COOLPIX B500 digitális fényképezőgép

Típus	Kompakt digitális fényképezőgép
Tényleges pixelszám	16,0 millió (a képfeldolgozás csökkentheti a tényleges pixelszámot.)
Képezéskelő	$1/2,3$ hüvelykes CMOS; kb. 16,76 millió képponttal
Objektív	NIKKOR objektív 40x-ös optikai zoommal
Gyújtótávolság	4,0–160 mm (a látószög 35mm-es [135] formátumban 22,5–900 mm-es objektívvel egyenértékű)
f-érték	f/3–6,5
Felépítés	12 objektívelem 9 csoportban (3 ED objektívelem)
Digitális zoom nagyítása	4x-esig (a látószög 35mm-es [135] formátumban 3600 mm-es objektívvel egyenértékű)
Rázkódáscsökkentés	Objektív eltolás (állóképek) Objektív eltolás és elektronikus VR (videók)
Automatikus élességállítás (AF)	Kontrasztérzékelő AF
Fókusz tartomány	<ul style="list-style-type: none">• [W]: Kb. 30 cm –∞, [T]: Kb. 3,5 m –∞• Makró mód: Kb. 1 cm –∞ (nagy látószögű állás) (Az összes távolság az objektív frontlencséjének közepétől mérve értendő)
Fókuszmező kiválasztása	Arc-prioritás, kézi választás 99 fókuszmezővel, középső, témakövetés, célkereső AF
Monitor	7,5 cm-es (3 hüvelykes), kb. 921 ezer képpontos, széles megtekintési szögű TFT LCD tükröződés gátló bevonattal és 5 fokozatú fényerő-beállítással, kb. 85°-os lefelé és kb. 90°-os felfelé döntési lehetőséggel
Képfedés (fényképezés módban)	Kb. 99% vízszintesen és függőlegesen (a tényleges képhez viszonyítva)
Képfedés (visszajátzás módban)	Kb. 99% vízszintesen és függőlegesen (a tényleges képhez viszonyítva)
Adattárolás	
Adathordozó	Belső memória (kb. 20 MB), SD/SDHC/SDXC memóriakártya
Fájlrendszer	DCF és Exif 2.3-kompatibilis
Fájlformátumok	Állóképek: JPEG Videók: MP4 (Videó: H.264/MPEG-4 AVC, Hang: AAC sztereó)



Képméret (képpont)	<ul style="list-style-type: none"> • 16M (Magas) [4608 × 3456★] • 16M [4608 × 3456] • 8M [3264 × 2448] • 4M [2272 × 1704] • 2M [1600 × 1200] • VGA [640 × 480] • 16:9 [4608 × 2592] • 1:1 [3456 × 3456]
ISO érzékenység (szabványos kimeneti érzékenység)	<ul style="list-style-type: none"> • ISO 125–1600 • ISO 3200, 6400 (Automatikus módban)
Expozíció	
Fénymérés módja	Mátrix, közepre súlyozott (2x vagy kisebb digitális zoom), szpot (2x vagy nagyobb digitális zoom)
Expozíció vezérlés	Programozott automatikus expozíció expozíciókompenzációval (-2.0 – +2.0 Fé, 1/3 Fé lépésekben)
Zár	Mechanikus és CMOS elektronikus zár
Záridő	<ul style="list-style-type: none"> • 1/1500–1 mp • 1/4000 mp (maximális sebesség nagy sebességű sorozatfelvételekor) • 25 mp (Csillagcsíkok a Többszörös exp. Világosítás motívumprogrammódban)
Rekesz	Elektronikusan vezérelt ND-szűrő (-2 AV) esetén
Tartomány	2 fokozat (f/3 és f/6 [W])
Önkioldó	<ul style="list-style-type: none"> • 10 mp, 2 mp • 5 mp (önarckép-időzítő)
Vaku	
Tartomány (hozzátétőleges) (ISO érzékenység: Automatikus)	[W]: 0,5–6,9 m [T]: 3,5 m
Vakuvezérlés	Automatikus TTL vakuzás mérő elővillantásokkal
Illesztőfelület	
USB-csatlakozó	Hi-Speed USB <ul style="list-style-type: none"> • Direct Print (közvetlen nyomtatás) támogatása (PictBridge) • Hang/videó kimeneti csatlakozó (NTSC vagy PAL választható)
HDMI kimeneti csatlakozó	HDMI-mikro csatlakozó (D típusú)
hálózati adapter csatlakozója	A EH-67/EH-67shez (hálózati tápegység) (külön megvásárolható)



Wi-Fi (Vezeték nélküli hálózat)	
Szabványok	IEEE 802.11b/g (standard vezeték nélküli LAN-protokoll)
Működési frekvencia	2412–2462 MHz (1–11 csatornák)
Hitelesítés	Nyílt rendszer, WPA2-PSK
Bluetooth	
Kommunikációs protokollok	Bluetooth Specification Version 4.1
Támogatott nyelvek	Arab, bengáli, bolgár, kínai (egyszerűsített és hagyományos), cseh, dán, holland, angol, finn, francia, német, görög, hindi, magyar, indonéz, olasz, japán, koreai, marathi, norvég, perzsa, lengyel, portugál (európai és brazil), román, orosz, szerb, spanyol, svéd, tamil, telugu, thai, török, ukrán, vietnami
Tápellátás	<ul style="list-style-type: none"> • Négy LR6/L40 (AA méretű) alkáli elem • Négy FR6/L91 (AA méretű) lítium elem • Négy EN-MH2 Ni-MH akkumulátor (külön megvásárolható) • EH-67/EH-67s hálózati tápegység (külön megvásárolható)
akku élettartama¹	
Állóképek	<ul style="list-style-type: none"> • Kb. 600 felvétel alkáli elemekkel • Kb. 1240 felvétel lítiumelemekkel • Kb. 750 felvétel EN-MH2 akkumulátorokkal
Videó rögzítése (felvételt készítéshez rendelkezésre álló tényleges akkumulátorélettartam) ²	<ul style="list-style-type: none"> • Kb. 1 óra 30 perc alkálielemekkel • Kb. 4 óra 30 perc lítiumelemekkel • Kb. 2 óra 35 perc EN-MH2 elemekkel
Állványmenet	1/4 (ISO 1222)
Méretek (Sz × M × H)	Kb. 113,5 × 78,3 × 94,9 mm (a kiálló részeketől eltekintve)
Tömeg	Kb. 542 g (LR6/L40 (AA méretű) alkálielemekkel és memóriakártyával együtt)
Működési környezet	
Hőmérséklet	0°C–40°C
Páratartalom	85% vagy kevesebb (lecsapódás nélkül)

- Valamennyi mérést a Camera and Imaging Products Association (CIPA) szabványai vagy iránymutatásai szerint végeztük el.



- ¹ Az akku/elem élettartama nem tükrözi a SnapBridge használatát, továbbá függ a használatának körülményeitől, többek között a hőmérséklettől, a felvételek időközétől, valamint a menük és a képek megjelenítésének időtartamától. A mellékelt elemek csak a működés tesztelésére alkalmasak. A lítium elemek teljesítményét jelző számadatok méréséhez kereskedelmi forgalomban kapható (AA méretű) FR6/L91 Energizer® Ultimate lítium elemeket használtunk.
- ² A videofájlok nem haladhatják meg a 4 GB méretet vagy a 29 perc hosszúságot. A felvétel megszakadhat e határok elérése előtt is, ha a fényképezőgép túlmelegszik.
- A Nikon semmilyen felelősséget nem vállal a jelen útmutatóban szereplő esetleges hibákért.
 - A termék műszaki adatai és megjelenése előzetes bejelentés nélkül megváltozhatnak.



A gépben használható memóriakártyák

A fényképezőgép az SD, SDHC és SDXC memóriakártyákat támogatja.

- 6-os vagy gyorsabb SD-sebességsztályú memóriakártyák használata javasolt a videofelvételek készítésére. Kisebb sebességsztályú memóriakártya használata esetén a videofelvétel váratlanul leállhat.
- Ha kártyaolvasót használ, ellenőrizze, hogy az kompatibilis a memóriakártyával.
- Funkcióikkal, működésükkel és használati korlátaikkal kapcsolatos kérdéseivel forduljon ezek gyártóihoz.

Védjegyekkel kapcsolatos megjegyzések

- A Windows a Microsoft Corporation bejegyzett védjegye vagy védjegye az Egyesült Államokban és/vagy más országokban.
- A *Bluetooth*[®] szövédjegy és logók a Bluetooth SIG, Inc. bejegyzett védjegyei, a Nikon Corporation licenc alapján használja azokat.
- Az Apple[®], App Store[®], az Apple logók, Mac, OS X, macOS, iPhone[®], iPad[®], iPod touch[®] és az iBooks az Apple Inc. védjegyei vagy bejegyzett védjegyei az Egyesült Államokban és más országokban.
- Az Android, a Google Play és a Google Play logó a Google LLC védjegyei. Az Android robot a Google által elvégzett és megosztott munka alapján lett reprodukálva vagy módosítva, és a Creative Commons 3.0 forrásmegjelölési licenc vonatkozik rá.
- Az iOS a Cisco Systems, Inc. védjegye vagy bejegyzett védjegye az Egyesült Államokban és/vagy más országokban, és licenc alapján használjuk.
- Az Adobe, az Adobe logó és a Reader az Adobe Systems Incorporated bejegyzett védjegyei vagy védjegyei az Egyesült Államokban és/vagy más országokban.
- Az SDXC, az SDHC és az SD logó az SD-3C, LLC védjegye.



- A PictBridge védjegy.
- A HDMI név, a HDMI logó és a High-Definition Multimedia Interface a HDMI Licensing, LLC. védjegye vagy bejegyzett védjegye.

HDMI

- A Wi-Fi és a Wi-Fi logó a Wi-Fi Alliance védjegyei vagy bejegyzett védjegyei.
- Az N-Mark az NFC Forum, Inc. védjegye vagy bejegyzett védjegye az Egyesült Államokban és más országokban.
- A használati útmutatóban és a Nikon termékhez tartozó egyéb dokumentációkban említett egyéb márkanevek tulajdonosuk védjegyei vagy bejegyzett védjegyei.



“Made for iPod,” “Made for iPhone,” and “Made for iPad” mean that an electronic accessory has been designed to connect specifically to iPod, iPhone, or iPad, respectively, and has been certified by the developer to meet Apple performance standards. Apple is not responsible for the operation of this device or its compliance with safety and regulatory standards. Please note that the use of this accessory with iPod, iPhone, or iPad may affect wireless performance.

AVC Patent Portfolio License

Ennek a terméknek a használatát az AVC Patent Portfolio License szabályozza személyes és nem kereskedelmi felhasználás céljából (i) videokódolásra az AVC szabványnak megfelelően („AVC video”) és/vagy (ii) olyan AVC videók dekódolására, amelyeket személyes és nem kereskedelmi tevékenység során kódoltak, és/vagy licenccel rendelkező AVC videoszolgáltatótól származnak. A licenc nem érvényes és nem alkalmazható semmilyen egyéb felhasználás céljából.

Bővebb információkért forduljon az MPEG LA, L.L.C.-hez.

Lásd: <http://www.mpegla.com>.

FreeType Licenc (FreeType2)

A szoftver egyes részei a © 2012 The FreeType Project

(<http://www.freetype.org>) szerzői jogi védelme alá esnek. Minden jog fenntartva.

MIT Licenc (HarfBuzz)

A szoftver egyes részei a © 2016 The HarfBuzz Project

(<http://www.freedesktop.org/wiki/Software/HarfBuzz>) szerzői jogi védelme alá esnek.

Minden jog fenntartva.



Tárgymutató

Szimbólumok

Automatikus mód..... 33, 34

Auto. prog. választó mód
..... 33, 36, 37

Ellenfény mód..... 33, 36, 38

Kreatív mód..... 33, 46

SCENE Motivumprogram mód 33, 36

Rövid videó bemutató mód..... 33, 85

Sport mód..... 33, 36, 39

Intelligens portré mód 33, 48

Éjszakai portré mód 33, 36, 38

Éjszakai tájkép mód 33, 36, 37

Visszajátszás mód 20

Dátum szerinti listamód 71

Visszajátszás zoom 20, 69

W (Nagy látószög)..... 58

Kisképes visszajátszás..... 20, 70

T (Telefotó)..... 58

Zoom visszaállító gomb 2, 59

Választás jóváhagyása gomb..... 3, 103

Visszajátszás gomb 3, 20

Törlés gomb 3, 21

Videofelvétel) gomb..... 3, 19

DISP Kijelző gomb 3, 4

Vakufelnyitó gomb..... 2, 19, 52

MENU Menü gomb..... 3, 103

Önkioldó..... 51, 54

Vaku mód..... 51, 52

Makró mód..... 51, 56

Expozíció-kompenzáció
..... 34, 48, 51, 57

N N-Mark 2, 25

A

A belső memória formázása..... 109, 143

A szél zajának csökkentése..... 107, 127

AF mező mód..... 106, 116

AF-segédfény..... 2, 109, 140

Akkumulátor..... 11

Akkumulátortartó/memóriakártya
meghajtó fedele 3

Akkutöltő..... 168

Aktív D-Lighting..... 34

Aktuális beállítások..... 134

Alapbeáll. visszaállítása 108, 135

Alapértékek..... 109, 146

Alapozó smink 48

Alkalmazás..... 24

Alkáli elemek 11

Alkonyat/hajnal 36

Arcérzékelés..... 61

Arc-prioritás..... 116

Audio/videóbemenet 92, 93

Audio-video kábel 92, 93, 168

Auto. küldési beállítások 108, 134

Auto. prog. választó mód..... 33, 36, 37

Autofókusz mód..... 106, 107, 119, 126

Automatikus élességállítás..... 62, 126

Automatikus kikapcs. 19, 109, 142

Automatikus mód..... 33, 34

Automatikus vakuzás..... 53

Az elem típusa 109, 147

Á

Állandó AF 126

Állóképek készítése videofelvétel
közben 84

Állóképek kinyerése 88, 90

Állványmenet 3, 171

B

Beállítás menü..... 103, 136

Belső memória 12





Bluetooth 108, 135

Bőr lágyítás..... 48





C

Célkereső AF..... 60, 117



Cs	
Csatlakozófedél	3, 92
D	
Dátum és idő	14, 136
Dátum szerinti lista mód.....	71
Dátumbélyegző	109, 139
Dátumformátum	15, 136
Derítés	53
Diavetítés.....	107, 130
Digitális zoom.....	58, 109, 141
Direct Print (közvetlen nyomtatás)	
.....	92, 95
D-Lighting.....	75, 107
E	
Egyképes fényképezés	113
Egyszeri AF	126
Egyszerű panoráma 	36, 43
Egyszerű panoráma visszajátszás.....	45
Elem/akkumulátor töltöttségi szintje ...	17
Ellenfény mód	33, 36, 38
EN-MH2	153, 168
Expozíció-kompenzáció.....	34, 48, 51, 57
É	
Éjszakai portré mód	33, 36, 38
Éjszakai tájkép mód.....	33, 36, 37
Élesség	60
Élességjelző.....	5
Élességrogzítás	63
Élénkség	34, 48
Étel 	36, 40
E	
Fájlnevek.....	167
Fehéregyensúly.....	106, 111
Felvétel befejezése.....	86
Félig lenyomva	60
Fényerő.....	138
Fénykép VR.....	109, 140
Fényképezés.....	17, 33
Fényképezés előtti gyorstár.....	113, 114
Fényképezés menü.....	103, 110, 111
Fényképezés mód	33
Fényképezési információ	4
Fényképezőgép szijának bújtatója.....	2
F-érték	60
Firmware verzió.....	109, 147
Fix tartományú automatikus.....	115
Formázás	11, 143
Fókuszmező.....	18
Főkapcsoló/bekapcsolást jelző fény	
.....	2, 14
G	
Glamour retusálás.....	48, 76, 107
Gombnyomás hangja	141
GY	
Gyors effektusok	74
Gyors retusálás.....	75, 107
H	
Hangbeállítások	109, 141
Hangerő.....	88
Hangszóró	3
Hálózat menü.....	103, 134
Hálózati adapter csatlakozója.....	3
Hálózati tápegység	92, 168
Hátralévő videofelvételi idő.....	81, 82
Háttérzene.....	85
Háziállat portré automatikus kioldása	
.....	41
Háziállat portré 	36, 41
HDMI-kábel	92, 93
HDMI-mikro csatlakozó	3, 92
HDR.....	38
Helyadatok	109, 146
Hisztogram.....	8, 57
Hold 	42
Hosszú záradós szinkron	53
Hó 	36
HS videó.....	123, 125



I		Memóriakártya.....	11, 154, 173
Időköz.....	120	Memóriakártyák formázása... ..	11, 109, 143
Időkülönbség.....	137	Még készíthető képek száma.....	17, 110
Időzóna.....	15, 136	Mikrofon (sztereó).....	2
Időzóna és dátum.....	14, 109, 136	Monitor.....	3, 4, 13, 155
Intelligens portré menü.....	103, 120	Monitorbeállítások.....	109, 138
Intelligens portré mód.....	33, 48	Mosoly időzítő.....	49
ISO-érzékenység.....	106, 115	Motívumprogram mód.....	33, 36
K		Módválasztó tárcsa.....	2, 17, 33
Kapcs. intelligens eszközhöz.....	108, 134	N	
Kártyafoglalat.....	11	Nagy látószög.....	58
Kép elforgatása.....	107, 131	Nagyítás.....	58
Kép előnézete.....	138	Nagysebességű sorozatfelvétel.....	113
Képek száma.....	85, 120	Naplemente 	36
Képek szerkesztése.....	74	Naptár-megjelenítés.....	70
Képkockasebesség.....	107, 128	Nikkel-fémhidrid akkumulátorok.....	11
Képmód.....	106, 110	Ny	
Kicsinyítés.....	58	Nyári időszámítás.....	15, 137
Kioldógomb.....	2, 18	Nyelv.....	109, 143
Kis kép.....	78, 107	Nyomtatás.....	92, 96, 97
Kisképes visszajátzás.....	20, 70	Nyomtató.....	92, 95
Kivágás.....	69, 79	O	
Kísérőszöveg.....	109, 144	Objektív.....	2, 169
Kompozíc.rács megj./elr.....	6, 138	Oldalsó zoomvezérlő.....	2, 18, 58
Közeli 	36, 40	Optikai zoom.....	58
Kreatív mód.....	33, 46	Ö	
Kreatív szabályzó.....	34	Önarckép-időzítő.....	54
Külön megvásárolható tartozékok.....	168	Önkioldó.....	51, 54
L		Önkioldó jelzőfény.....	2, 55
Lassított videók rögzítése.....	123, 125	Összejövétel/beltéri 	36, 40
Lágy.....	48	P	
Lítium elemek.....	11	Papírméret.....	96, 97
M		PictBridge.....	92, 95
Madárles 	42	Pislogásmentesítés.....	106, 121
Makró mód.....	51, 56	Portré 	36
Manuális beáll.....	112	R	
Másolás.....	107, 132	Repülőgép-üzemmód.....	108, 134
Megfelelőségi jelölések.....	109, 147	Rövid videó bemutató menü.....	85
Megjelölés feltöltésre.....	107, 129	Rövid videó bemutató mód.....	33, 85



S		Védelem.....	107, 131
Saját kollázs.....	50, 106, 120	Videobeállítások.....	107, 122
SD-memóriakártya.....	11, 154, 173	Videorögzítés.....	19, 81
SnapBridge alkalmazás.....	24	Videó menü.....	103, 122
Sorozat megjelenítési opciók	72, 107, 133	Videó VR.....	107, 127
Sorozatfelvétel.....	106, 113	Videók rögzítése.....	19, 81
Speciális hatások.....	85, 87	Videók szerkesztése.....	89, 90
Sport mód.....	33, 36, 39	ViewNX-i.....	99
Súgó megjelenítése.....	138	Visszajátszás.....	20, 72, 88
Sz		Visszajátszás menü.....	103, 129
Számítógép.....	92, 99	Visszajátszás mód.....	20
Szerzői jogi adatok.....	109, 145	Visszajátszás zoom.....	20, 69
Szink. int. eszközzel.....	136	Vízpart 	36
Szj.....	10	Vörösszemhatás-csökkentés.....	53
Színárnyalat.....	34	Vörösszemhatás-korrekció.....	76, 107
I		W	
Tájkép 	36	Wi-Fi.....	108, 134
Telefotó.....	58	Z	
Teljes képes visszajátszás.....	20	Zár hangja.....	120, 141
Témakövetés.....	117, 118	Záridő.....	60
Tónusszint.....	8	Zoom.....	58
Tónusszint-információ.....	4, 8	Zoomvezérlő.....	2, 18, 58
Többsz. exp. Világosítás 	36, 39		
Tömörítési arány.....	110		
Törlés.....	21, 73		
Tűzijáték 	36, 40		
TV.....	92, 93		
U			
USB/audio-video kimeneti csatlakozó	3, 92, 93, 95, 99		
USB-kábel.....	92, 95, 99		
Ú			
Újratölthető akkumulátor.....	168		
V			
Vaku.....	2, 19, 52		
Vaku jelzőfénye.....	3, 52		
Vaku mód.....	51, 52		
Választógomb.....	3, 103		



A kézikönyv vagy annak egyes részei kizárólag a NIKON CORPORATION előzetes írásbeli engedélyével reprodukálhatók (kivéve az elemző cikkekben vagy ismertetőkből megjelenő rövid idézeteket).

NIKON CORPORATION

© 2016 Nikon Corporation



CT8K07(1M)
6MN6641M-07