

Nikon

ЦИФРОВАЯ ФОТОКАМЕРА

COOLPIX A300

Подробное руководство пользователя



Быстрый поиск тем

-
- Внимательно прочтите данное руководство, прежде чем начать работать с фотокамерой.
 - Для обеспечения надлежащего использования фотокамеры ознакомьтесь с информацией в разделе "Для Вашей безопасности" (с. vi).
 - После прочтения данного руководства храните его в легкодоступном месте для дальнейшего использования.

Ru

Быстрый поиск по темам

Чтобы вернуться на эту страницу, коснитесь или щелкните  в нижнем правом углу любой страницы.

Основные темы

Введение.....	iii
Оглавление.....	ix
Основные элементы фотокамеры.....	1
Начало работы.....	7
Основные действия с фотокамерой для съемки и просмотра.....	14
Подключение к смарт-устройству (SnapBridge).....	21
Функции съемки.....	30
Функции просмотра.....	64
Видеоролики.....	75
Подключение фотокамеры к телевизору, принтеру или компьютеру.....	80
Использование меню.....	90
Технические примечания.....	133

Общие темы



Меры
предосторожности



Подключение к
смарт-устройству



Выбор режима
съемки



Режим
специальных
эффектов



Режим
интеллектуального
портрета



Редактирование
изображений
(фотографии)



Поиск и
устранение
неисправностей





Алфавитный
указатель



Введение

Перед началом работы прочитайте данное руководство

Благодарим за приобретение цифровой фотокамеры Nikon COOLPIX A300.

Символы и обозначения, используемые в данном руководстве

- Коснитесь или щелкните  в нижнем правом углу каждой страницы, чтобы открыть "Быстрый поиск по темам" ( ii).
- Символы

Символ	Описание
	Этим символом обозначены предупреждения и информация, с которой необходимо ознакомиться перед использованием фотокамеры.
	Этим символом обозначены примечания и данные, с которыми необходимо ознакомиться перед использованием фотокамеры.
	Этим символом обозначены другие страницы, содержащие дополнительную информацию.

- В данном руководстве карты памяти SD, SDHC и SDXC называются "картами памяти".
- Для смартфонов и планшетов в настоящем руководстве используется термин "смарт-устройство".
- Настройки на момент покупки далее называются "настройками по умолчанию".
- Пункты меню, отображаемые на экране фотокамеры, названия кнопок и текст сообщений, отображаемых на мониторе компьютера, обозначены полужирным шрифтом.
- На примерах в данном руководстве экраны иногда показаны без изображений. Это позволяет лучше видеть символы на экранах.



Информация и меры предосторожности

Концепция "постоянного совершенствования"

В рамках развиваемой компанией Nikon концепции постоянного совершенствования пользователям предоставляется регулярно обновляемая информация о поддержке выпущенных изделий и учебные материалы на указанных ниже веб-сайтах.

- Для пользователей в США: <http://www.nikonusa.com/>
- Для пользователей в Европе: <http://www.europe-nikon.com/support/>
- Для пользователей в странах Азии, Океании, Ближнего Востока и Африки: <http://www.nikon-asia.com/>

Посетите один из этих веб-сайтов для получения последних сведений об изделиях, советах, ответов на часто задаваемые вопросы и общих рекомендаций по фотосъемке и обработке цифровых изображений. Дополнительные сведения можно получить у региональных представителей компании Nikon. Контактные сведения можно узнать, посетив указанный ниже веб-сайт.

<http://imaging.nikon.com/>

Используйте только фирменные электронные принадлежности Nikon

Фотокамеры Nikon COOLPIX отвечают самым современным стандартам и имеют сложную электронную схему. Только фирменные электронные принадлежности Nikon (в том числе зарядные устройства, батареи, сетевые блоки питания, кабели USB), одобренные компанией Nikon специально для использования с данной моделью цифровой фотокамеры Nikon, полностью соответствуют необходимым эксплуатационным параметрам и требованиям техники безопасности для данной электронной схемы.

ИСПОЛЬЗОВАНИЕ ЭЛЕКТРОННЫХ ПРИНАДЛЕЖНОСТЕЙ ДРУГИХ ПРОИЗВОДИТЕЛЕЙ (НЕ NIKON) МОЖЕТ ПРИВЕСТИ К ПОВРЕЖДЕНИЮ ФОТОКАМЕРЫ И АННУЛИРОВАНИЮ ГАРАНТИИ NIKON.

Использование литиево-ионных аккумуляторных батарей стороннего производителя, на которых нет голографической наклейки Nikon, может стать причиной нарушения нормальной работы фотокамеры или перегрева, воспламенения, разрыва или протекания батареи.

Голографическая наклейка:

подтверждает, что данное устройство является изделием компании Nikon.



Для получения сведений о фирменных принадлежностях Nikon обратитесь к местному официальному торговому представителю компании Nikon.

Перед съемкой важных событий

Перед съемкой важных событий, например свадьбы, или перед тем как взять фотокамеру в путешествие, сделайте пробный снимок, чтобы убедиться в правильности работы фотокамеры. Компания Nikon не несет ответственности за убытки или упущенную выгоду, возникшие в результате неправильной работы изделия.



О руководствах

- В отношении любой части руководств, включенных в комплект поставки данного изделия, запрещается воспроизведение, передача, перепись, сохранение в информационно-поисковой системе или перевод на любой язык в любой форме любыми средствами без предварительного письменного разрешения компании Nikon.
- Рисунки и содержимое экрана, приведенные в данном руководстве, могут отличаться от фактических данных.
- Компания Nikon сохраняет за собой право изменять любые характеристики аппаратного и программного обеспечения, описанного в данных руководствах, в любое время и без предварительного уведомления.
- Компания Nikon не несет ответственности за какой бы то ни было ущерб, вызванный применением данного изделия.
- Были приложены все усилия для того, чтобы обеспечить точность и полноту приведенной в руководствах информации. Компания Nikon будет благодарна за любую информацию о замеченных ошибках и упущениях, переданную в ближайшее представительство компании (адрес сообщается отдельно).

Согласно записи об авторском праве

В рамках Закона об авторском праве, фотографии или записи произведений, защищенных авторским правом, созданные с помощью данной фотокамеры, нельзя использовать без разрешения владельца авторского права. Исключение составляет личное использование, но имейте в виду, что даже личное использование может быть ограничено в случае фотографий или записей экспозиций или живых выступлений.

Утилизация устройств хранения данных

Обратите внимание на то, что при удалении изображений или форматировании устройств хранения данных, таких как карты памяти или внутренняя память фотокамеры, исходные данные изображений уничтожаются не полностью. В некоторых случаях файлы, удаленные с отслуживших свой срок устройств хранения данных, можно восстановить с помощью имеющихся в продаже программных средств, что может привести к злоумышленному использованию персональных данных изображений. Ответственность за обеспечение конфиденциальности любой подобной информации лежит исключительно на пользователе.

Чтобы сбросить настройки фотокамеры, прежде чем избавиться от неиспользуемых устройств хранения данных или передать право собственности на них другому лицу, обязательно выполните операцию **Сброс всех знач.** в меню настройки (P.91). После этого удалите всю информацию с помощью имеющегося в продаже специального программного обеспечения или выполните операцию **Форматир. карточки/Форматир. памяти** в меню настройки, чтобы отформатировать устройство, затем заполните устройство хранения данных изображениями, не содержащими личной информации (например, видами ясного неба). При физическом уничтожении карт памяти соблюдайте меры предосторожности, чтобы не нанести ущерба здоровью или имуществу.

Единообразии маркировки

Для отображения некоторых элементов единообразия маркировки соответствия, которым отвечает данная фотокамера, выполните действия, описанные далее.

Нажмите кнопку **MENU** → символ меню **Y** → Единообразие маркировки → кнопка **OK**



Для Вашей безопасности

Для предотвращения повреждения имущества или получения травм полностью прочтите раздел "Для Вашей безопасности" прежде, чем использовать изделие.

Храните данные инструкции по технике безопасности в доступном месте, где с ними смогут ознакомиться все, кто использует данное изделие.



ОПАСНО

Несоблюдение предостережений, отмеченных данным символом, приводит к высокому риску смерти или получению серьезной травмы.



ПРЕДУПРЕЖДЕНИЕ

Несоблюдение предостережений, отмеченных данным символом, может привести к смерти или получению серьезной травмы.



ПРЕДОСТЕРЕЖЕНИЕ

Несоблюдение предостережений, отмеченных данным символом, может привести к травме или повреждению имущества.



ПРЕДУПРЕЖДЕНИЕ

- Не используйте во время ходьбы или за рулем транспортного средства. Несоблюдение этой меры предосторожности может стать причиной несчастных случаев или прочих травм.
- Не разбирайте и не модифицируйте изделие. Не касайтесь внутренних частей, которые стали обнажены в результате падения изделия или другого несчастного случая. Несоблюдение этих предостережений может привести к поражению электрическим током или другой травме.
- При обнаружении любых неисправностей, как например, дым, жар или необычный запах, исходящие от изделия, немедленно отсоедините батарею или источник питания. Дальнейшая эксплуатация может привести к возгоранию, ожогам или другим травмам.
- Не подвергайте воздействию влаги. Не берите мокрыми руками. Не берите штекер мокрыми руками. Несоблюдение этих предостережений может привести к возгоранию или поражению электрическим током.
- Не допускайте длительного контакта кожи с изделием, когда оно включено или подключено к розетке питания. Несоблюдение данного предостережения может привести к низкотемпературным ожогам.
- Не используйте данное изделие в присутствии воспламеняющейся пыли или газа, как например, пропан, газолин или аэрозоли. Несоблюдение данного предостережения может привести к взрыву или возгоранию.
- Не направляйте вспышку на водителя транспортного средства. Несоблюдение данного предостережения может привести к несчастным случаям.



- Держите данное изделие в недоступном для детей месте. Несоблюдение данного предостережения может привести к травме или неисправности изделия. Кроме того, имейте в виду, что небольшие детали представляют собой опасность удушья. Если ребенок проглотил любую часть данного изделия, немедленно обратитесь за медицинской помощью.
- Не запутывайте, не оборачивайте и не перекручивайте ремни вокруг шеи. Несоблюдение данного предостережения может привести к несчастным случаям.
- Не используйте батареи, зарядные устройства или сетевые блоки питания, не предназначенные для использования с данным изделием. При использовании батарей, зарядных устройств или сетевых блоков питания, предназначенных для использования с данным изделием, запрещается:
 - Повреждать, модифицировать, тянуть или сгибать шнуры или кабели, помещать их под тяжелыми объектами или подвергать их воздействию высоких температур или открытого огня.
 - Использовать конверторы, предназначенные для преобразования с одной величины напряжения на другую или с инверторами.Несоблюдение этих предостережений может привести к возгоранию или поражению электрическим током.
- Не берите штекер во время зарядки изделия и не используйте сетевой блок питания во время грозы. Несоблюдение данного предостережения может привести к поражению электрическим током.
- Не касайтесь голыми руками в местах, подверженных воздействию чрезвычайно высоких или низких температур. Несоблюдение данного предостережения может привести к ожогам или обморожению.



ПРЕДОСТЕРЕЖЕНИЕ

- Выключите данное изделие, если его использование запрещено. Отключите беспроводные функции, если использование беспроводного оборудования запрещено. Радиоизлучение, испускаемое данным изделием, может повлиять на оборудование, используемое на борту самолета или в больницах или других медицинских учреждениях.
- Извлеките батарею и отключите сетевой блок питания, если данное изделие не будет использоваться в течение длительного периода времени. Несоблюдение данного предостережения может привести к возгоранию или неисправности изделия.
- Не касайтесь подвижных деталей объектива или других подвижных деталей. Несоблюдение данного предостережения может привести к травме.
- Не фотографируйте со вспышкой при контакте или на близком расстоянии от кожи или объектов. Несоблюдение данного предостережения может привести к ожогам или возгоранию.
- Не оставляйте изделие в местах, где оно будет подвергаться воздействию чрезвычайно высоких температур в течение длительного периода времени, как например, в закрытом автомобиле или под прямыми солнечными лучами. Несоблюдение данного предостережения может привести к возгоранию или неисправности изделия.





ОПАСНО Перезаряжаемые батареи

- Обращайтесь с батареями правильно. Несоблюдение следующих предостережений может привести к протечке, перегреву, разрыву или возгоранию батарей:
 - Используйте только перезаряжаемые батареи, одобренные для использования с данным изделием.
 - Не подвергайте батареи воздействию огня или перегреву.
 - Не разбирайте.
 - Не замыкайте накоротко контакты, касаясь их бусами, шпильками для волос или другими металлическими предметами.
 - Не подвергайте батареи или изделия, куда они вставлены, сильным ударам.
- Не пытайтесь заряжать аккумуляторные батареи EN-EL19 с помощью фотокамеры или зарядного устройства, которое специально не предназначено для зарядки EN-EL19. Несоблюдение данного предостережения может привести к протечке, перегреву, разрыву или возгоранию батарей.
- Если жидкость из батареи попала в глаза, промойте глаза большим количеством чистой воды и немедленно обратитесь за медицинской помощью. Отсрочка обращения к врачу может привести к травме глаза.



ПРЕДУПРЕЖДЕНИЕ Перезаряжаемые батареи



- Держите батареи в недоступном для детей месте. Если ребенок проглотил батарею, немедленно обратитесь за медицинской помощью.
- Не погружайте батареи в воду и не подвергайте воздействию дождя. Несоблюдение данного предостережения может привести к возгоранию или неисправности изделия. Немедленно высушите изделие полотенцем или похожим предметом, если изделие намочило.
- Немедленно прекратите использование изделия, если Вы заметили какие-либо изменения в батареях, как например, изменение цвета или формы. Прекратите зарядку перезаряжаемых батарей EN-EL19, если они не заряжаются за определенный период времени. Несоблюдение данного предостережения может привести к протечке, перегреву, разрыву или возгоранию батарей.
- Перед утилизацией изолируйте контакты батареи с помощью ленты. Может возникнуть перегрев, разрыв или возгорание, если контакты будут касаться металлических предметов. Выполняйте переработку или утилизацию батарей в соответствии с местным законодательством.
- Если жидкость из батареи попала на кожу или одежду человека, немедленно промойте пораженную область большим количеством чистой воды. Несоблюдение данного предостережения может привести к раздражению кожи.



Оглавление

Быстрый поиск по темам	ii
Основные темы.....	ii
Общие темы.....	ii
Введение	iii
Перед началом работы прочитайте данное руководство	iii
Символы и обозначения, используемые в данном руководстве.....	iii
Информация и меры предосторожности	iv
Для Вашей безопасности	vi
Основные элементы фотокамеры	1
Корпус фотокамеры	2
Монитор.....	4
Для съемки.....	4
Для просмотра	6
Начало работы.....	7
Прикрепление ремня фотокамеры.....	8
Установка батареи и карты памяти.....	9
Извлечение батареи или карты памяти.....	9
Карты памяти и внутренняя память.....	9
Зарядка батареи.....	10
Настройка фотокамеры.....	12
Основные действия с фотокамерой для съемки и просмотра	14
Съемка изображений	15
Запись видеороликов.....	17
Просмотр изображений	18
Удаление изображений.....	19
Экран выбора изображений для удаления.....	20
Подключение к смарт-устройству (SnapBridge).....	21
Установка приложения SnapBridge.....	22
Подключение фотокамеры к смарт-устройству.....	23
Выключение и включение беспроводного подключения	26
Выгрузка изображений и удаленная фотосъемка	27
Выгрузка изображений.....	27
Удаленная фотосъемка	28



В случае появления диалогового окна подключений Wi-Fi в системе iOS.....	28
В случае невозможности выгрузки изображений	29
Функции съемки	30
Выбор режима съемки	31
Режим  (авто)	32
Использование пользовательского слайдера	32
Режим  (Автовыбор сюжета).....	34
Сюжетный режим (съемка в соответствии с условиями съемки)	35
Советы и примечания относительно сюжетных режимов	36
Использование функции "Смягчение тона кожи"	38
Съемка в режиме "Съемка панорамы"	39
Просмотр в режиме "Съемка панорамы"	41
Режим специальных эффектов (применение эффектов при съемке)	42
Режим интеллектуального портрета (обработка лиц во время съемки)	44
Использование функции "Таймер улыбки"	46
Использование функции "Собственный фотоколлаж"	47
Установка функций съемки мультиселектором.....	49
Режим вспышки.....	50
Автоспуск	52
Режим макросъемки (создание макроснимков)	54
Поправка экспозиции (регулировка яркости)	55
Использование зума	56
Фокусировка.....	57
Спусковая кнопка затвора	57
Использование АФ с обнаружением объекта	57
Использование функции "Распознавание лиц"	58
Объекты, для которых недоступна автофокусировка	59
Блокировка фокусировки.....	60
Настройки по умолчанию (вспышка, автоспуск и др.).....	61
Функции, которые не удастся использовать одновременно во время съемки	63
Функции просмотра	64
Увеличение при просмотре.....	65
Просмотр уменьшенных изображений/отображение календаря	66
Режим "Список по дате"	67
Редактирование изображений (фотографии)	68
Перед редактированием изображений	68
Быстрые эффекты: изменение оттенка или атмосферы	68
Быстрая обработка: повышение контраста и насыщенности	69
D-Lighting: повышение яркости и контраста.....	69
Подавл. красных глаз: подавление красных глаз при съемке со вспышкой	70



"Глянцевое" ретушир.: обработка лиц	71
Уменьшить снимок: уменьшение размера изображения	73
Кадрирование: создание кадрированных копий	74
Видеоролики	75
Основные действия при записи и воспроизведении видеороликов	76
Действия во время просмотра видеороликов	79
Подключение фотокамеры к телевизору, принтеру или компьютеру	80
Использование изображений	81
Просмотр изображений на телевизоре	82
Печать изображений без использования компьютера	83
Подключение фотокамеры к принтеру	83
Поочередная печать снимков	84
Печать нескольких изображений	85
Передача изображений на компьютер (ViewNX-i)	87
Установка ViewNX-i	87
Передача изображений на компьютер	87
Использование меню	90
Операции в меню	91
Экран выбора изображения	93
Списки меню	94
Меню съемки	94
Меню интеллектуального портрета	95
Меню видео	95
Меню просмотра	96
Меню сети	96
Меню настройки	97
Меню съемки (общие параметры съемки)	98
Режим изображения (размер и качество изображения)	98
Меню съемки (режим  (авто))	100
Баланс белого (регулировка оттенка)	100
Непрерывная съемка	102
Чувствительность	103
Режим зоны АФ	104
Режим автофокуса	107
Меню интеллектуального портрета	108
Собственный фотоколлаж	108
Отслеж. моргания	109
Меню просмотра	110
Метка для выгрузки	110



Показ слайдов	111
Защита	112
Повернуть снимок.....	112
Копирование (копирование между картой памяти и внутренней памятью).....	113
Меню видео.....	114
Параметры видео.....	114
Режим автофокуса	115
Видео VR.....	116
Подавл. шумов от ветра.....	116
Меню сети	117
Работа с клавиатурой.....	118
Меню настройки	119
Часовой пояс и дата.....	119
Настройка монитора	121
Штамп с датой.....	123
Фотография VR.....	124
АФ-помощь	125
Цифровой зум.....	125
Настройка звука.....	126
Авто выкл.	126
Форматир. карточки/Форматир. памяти.....	127
Язык/Language	128
Коммент. к изображ.....	128
Инф. об автор. правах	129
Данные о местополож.....	130
Режим видео.....	130
Зарядка от ПК.....	131
Сброс всех знач.....	132
Единообразии маркировки	132
Версия прошивки	132
Технические примечания.....	133
Уведомления.....	134
Примечания относительно функций беспроводной связи	136
Уход за фотокамерой.....	138
Фотокамера	138
Батарея	139
Сетевое зарядное устройство.....	140
Карты памяти	141
Очистка и хранение.....	142
Очистка.....	142
Хранение.....	142



Сообщения об ошибках.....	143
Поиск и устранение неисправностей	147
Имена файлов.....	156
Дополнительные принадлежности.....	157
Технические характеристики	158
Поддерживаемые карты памяти	162
Алфавитный указатель	164



Основные элементы фотокамеры

Корпус фотокамеры	2
Монитор.....	4



Корпус фотокамеры

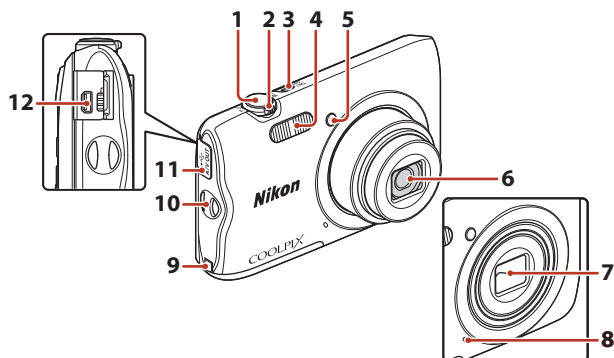

Крышка объектива закрыта

1	Спусковая кнопка затвора	16	6	Объектив
	Рычажок зуммирования	56	7	Крышка объектива
	W : широкоугольное положение...56		8	Встроенный микрофон
	T : телефото.....56			Крышка разъема питания (для
2	: просмотр уменьшенных		9	подключения дополнительного
	изображений	66		сетевого блока питания)
	Q : увеличение при просмотре	65	10	Проушина для ремня фотокамеры..... 8
3	Выключатель питания/индикатор		11	Крышка разъема.....81
	включения питания	12	12	Разъем USB/аудио-/видеовыхода.....81
4	Вспышка	50		
5	Индикатор автоспуска	53		
	Вспомогательная подсветка АФ			



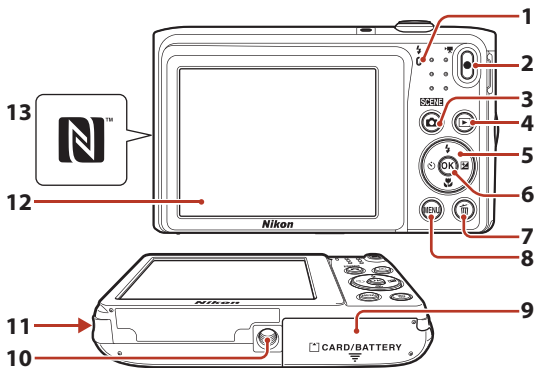

1	Индикатор зарядки.....	10	8	Кнопка MENU (меню).....	91
	Индикатор вспышки.....	50	9	Крышка батарейного отсека/ гнезда для карты памяти.....	9
2	Кнопка (видеосъемка).....	17	10	Штативное гнездо.....	160
3	Кнопка (режим съемки)	31, 32, 35, 42, 44	11	Динамик	
4	Кнопка (просмотр).....	18	12	Монитор.....	4
5	Мульти-selector.....	91	13	N-Mark (антенна NFC).....	23
6	Кнопка (сделать выбор).....	91			
7	Кнопка (удалить).....	19			



Монитор

Информация, которая отображается на экране во время съемки и просмотра, зависит от настроек фотокамеры и состояния использования.

По умолчанию информация отображается на мониторе при включении фотокамеры, а также при управлении фотокамерой и исчезает через несколько секунд (если для параметра **Информация о фото** установлено значение **Авто** в меню **Настройка монитора** (📖121)).

Для съемки

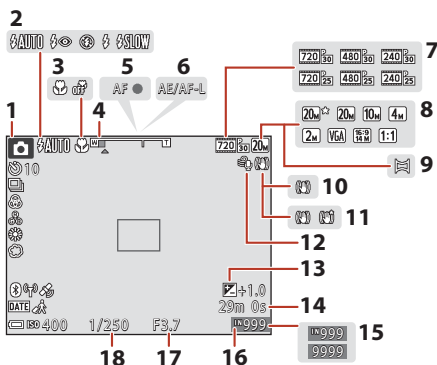

1	Режим съемки.....	31, 32, 35, 42, 44	11	Символ Видео VR.....	116
2	Режим вспышки.....	50	12	Подавл. шумов от ветра.....	116
3	Режим макросъемки.....	54	13	Величина коррекции экспозиции.....	55
4	Индикатор зума.....	54, 56	14	Оставшееся время записи видеоролика.....	76, 77
5	Индикатор фокусировки.....	16	15	Число оставшихся кадров (фотографий).....	16
6	Индикатор AE/AF-L.....	40	16	Индикатор внутренней памяти.....	16
7	Параметры видео.....	114	17	Диафрагменное число.....	57
8	Режим изображения.....	98	18	Выдержка.....	57
9	Съемка панорамы.....	39			
10	Символ Фотография VR.....	124			



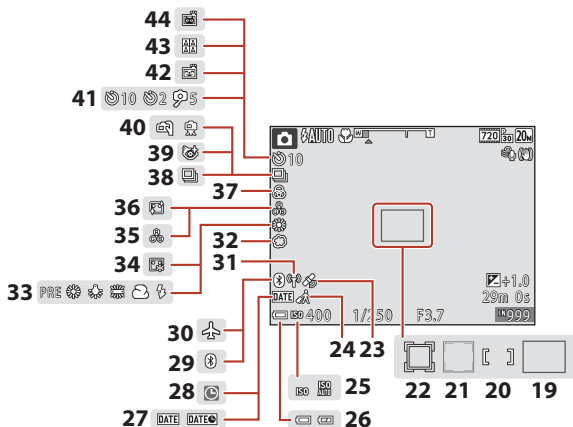

19	Зона фокусировки (АФ с обнаруж. объекта)..... 57, 105	30	Режим полета 117
20	Зона фокусировки (ручной выбор или центр)..... 60, 104	31	Индикатор связи Wi-Fi..... 117
21	Зона фокусировки (система распознавания лиц, распознавание животных)38, 44, 58, 104	32	Софт-фильтр.....44
22	Зона фокусировки (ведение объекта).....105, 106	33	Баланс белого100
23	Данные о местополож. 130	34	Тон кожи44
24	Символ пункта назначения 119	35	Тон.....32
25	Чувствительность 103	36	Смягчение тона кожи44
26	Индикатор уровня заряда батареи.... 16	37	Насыщенность32, 44
27	Штамп с датой..... 123	38	Режим непрерывной съемки 102
28	Индикатор "Дата не установлена" ... 148	39	Символ отслеживания моргания..... 109
29	Индикатор связи Bluetooth..... 117	40	С рук/со штатива.....36
		41	Индикатор автоспуска52
		42	Таймер улыбки.....46
		43	Собственный фотоколлаж47
		44	Автосп. для пор. пит.37



Для просмотра

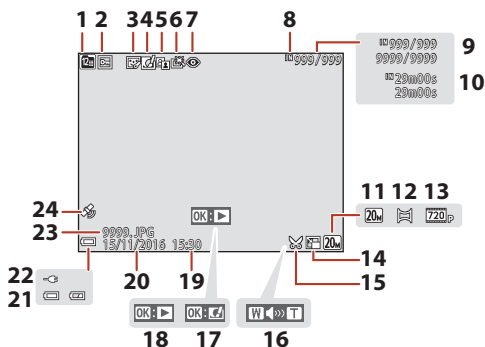

1	Символ списка по дате	67	13	Параметры видео	114
2	Символ защиты	112	14	Символ уменьшенного снимка	73
3	Символ "глянцевого" ретуширования	71	15	Символ кадрирования	65, 74
4	Символ быстрых эффектов	68	16	Индикатор громкости	79
5	Символ D-Lighting	69	17	Указатель быстрых эффектов	
6	Символ быстрой обработки	69		Указатель просмотра съемки панорамы	
7	Символ подавления эффекта красных глаз	70	18	Указатель воспроизведения видеоролика	
8	Индикатор внутренней памяти	16	19	Время записи	
9	Номер текущего снимка/ общее число снимков		20	Дата записи	
10	Длина видеоролика или прошедшее время воспроизведения		21	Индикатор уровня заряда батареи ...	16
11	Режим изображения	98	22	Индикатор соединения для зарядки через сетевое зарядное устройство	
12	Съемка панорамы	39	23	Номер и тип файла	156
			24	Индикатор записи данных о местоположении	130



Начало работы

Прикрепление ремня фотокамеры.....	8
Установка батареи и карты памяти.....	9
Зарядка батареи.....	10
Настройка фотокамеры.....	12



Прикрепление ремня фотокамеры

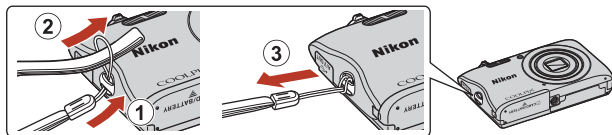

Установка батареи и карты памяти

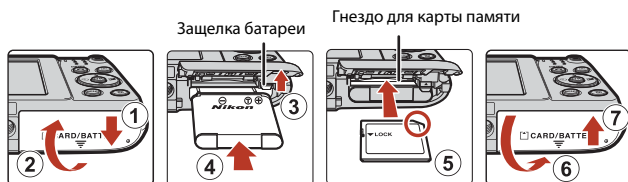

- Правильно сориентировав положительный и отрицательный контакты, сдвиньте оранжевую защелку батареи (3) и вставьте батарею до упора (4).
- Вставьте карту памяти до полной фиксации (5).
- Будьте внимательны, установка батареи или карты памяти в неправильном направлении или несоблюдение полярности может привести к неисправности.

✓ Форматирование карты памяти

При первой установке в фотокамеру карты памяти, которая ранее использовалась в другом устройстве, обязательно отформатируйте ее с помощью этой фотокамеры.

- **Помните, что форматирование карты памяти безвозвратно удаляет все изображения и другие данные, сохраненные на карте памяти.** Перед форматированием не забудьте скопировать с карты памяти все изображения, которые требуется сохранить.
- Вставьте карту памяти в фотокамеру, нажмите кнопку **MENU** и выберите **Форматир. карточки** в меню настройки (91).

Извлечение батареи или карты памяти

Выключите фотокамеру и перед открытием крышки батарейного отсека/гнезда для карты памяти убедитесь, что индикатор включения питания и экран не горят.

- Для извлечения батареи сдвиньте защелку батареи.
- Аккуратно нажмите на карту памяти в фотокамере, чтобы частично извлечь ее.
- Соблюдайте осторожность при обращении с фотокамерой, батареей и картой памяти непосредственно после использования, так как они могут нагреваться.

Карты памяти и внутренняя память

Данные фотокамеры, включая изображения и видеоролики, можно сохранять на карте памяти или во внутренней памяти фотокамеры. Чтобы использовать внутреннюю память фотокамеры, извлеките карту памяти.



Зарядка батареи

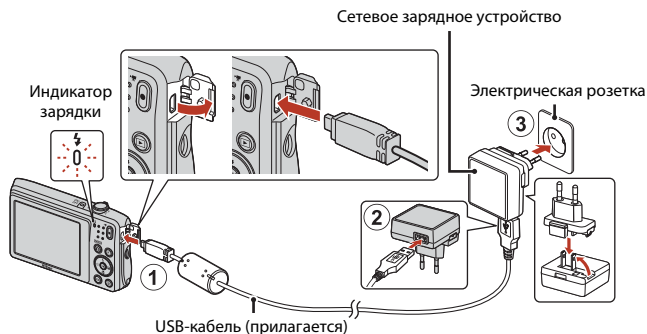

Если в комплект поставки фотокамеры входит сетевой переходник*, надежно подсоедините его к сетевому зарядному устройству. После этого при попытке отсоединения сетевого переходника с усилием можно повредить изделие.

* Форма сетевого переходника зависит от страны или региона, в котором фотокамера была приобретена. Этот шаг можно пропустить, если сетевой переходник соединен с сетевым зарядным устройством.

- Зарядка начинается, если фотокамера со вставленной батареей подключается к электрической розетке, как показано на рисунке. Индикатор зарядки будет медленно мигать, указывая на то, что батарея заряжается.
- После завершения зарядки индикатор зарядки погаснет. Отсоедините сетевое зарядное устройство от электрической розетки, а затем отсоедините USB-кабель. Полностью разряженная батарея заряжается около 2 часов 40 минут.
- Если индикатор зарядки часто мигает, зарядка батареи не может быть выполнена по одной из следующих причин.
 - Температура окружающей среды не подходит для зарядки.
 - Неправильно подключен USB-кабель или сетевое зарядное устройство.
 - Батарея повреждена.



Примечания относительно USB-кабеля

Проверьте форму и ориентацию штекеров; не вставляйте и не вынимайте штекеры под углом.

Включение фотокамеры во время зарядки

Если нажать выключатель питания при зарядке с помощью сетевого зарядного устройства, фотокамера включится в режиме просмотра, после чего можно будет просмотреть снимки. Выполнить съемку не удастся.

Зарядка батареи с помощью компьютера или зарядного устройства

- Батарею также можно заряжать путем подключения фотокамеры к компьютеру.
- С помощью зарядного устройства MH-66 (приобретается дополнительно) можно зарядить извлеченную из фотокамеры батарею.



Настройка фотокамеры

1 Нажмите выключатель питания, чтобы включить фотокамеру.

- Воспользуйтесь мультиселектором для выбора и регулировки настроек.

Выключатель питания

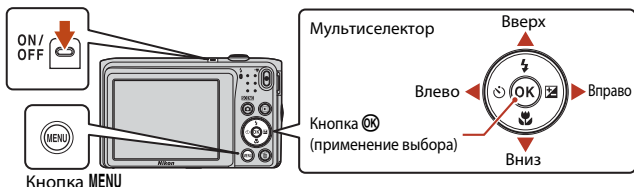

- Отобразится диалоговое окно выбора языка. С помощью кнопок ▲▼ на мультиселекторе выделите язык, а затем нажмите кнопку OK для подтверждения выбора.
- Язык можно изменить в любое время с помощью параметра **Язык/Language** в меню настройки (📖91).

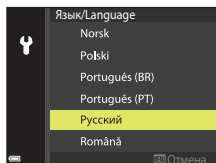

2 При появлении диалогового окна, показанного справа, нажмите кнопку MENU или OK, как указано ниже.

- Если беспроводное подключение к смарт-устройству не установлено: нажмите кнопку MENU для перехода к шагу 3.
- Если беспроводное подключение к смарт-устройству установлено: нажмите кнопку OK. Для получения более подробной информации о процедуре настройки см. раздел "Подключение к смарт-устройству (SnapBridge)" (📖21).

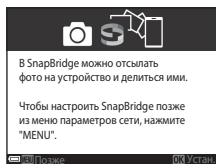

3 С помощью кнопок ▲▼ выберите **Да**, когда отобразится вопрос **Выбрать часовой пояс и выставить дату и время?**, а затем нажмите кнопку OK.



4 Выделите домашний часовой пояс и нажмите кнопку **OK**.

- Чтобы включить летнее время, нажмите кнопку ▲. Часы будут переведены на один час вперед, а сверху карты появится значок ☀️. Нажмите ▼ для выключения летнего времени.

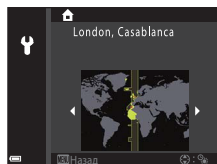

5 Выберите формат даты с помощью кнопок ▲▼ и нажмите кнопку **OK**.

6 Введите текущие значения даты и времени и нажмите кнопку **OK**.

- Выделите элемент с помощью кнопок ◀▶ и измените его с помощью кнопок ▲▼.
- Нажмите кнопку **OK** для установки часов.

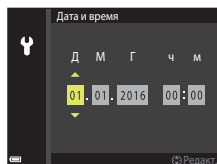

7 При появлении запроса выберите **Да** и нажмите кнопку **OK**.

- После завершения настройки отобразится экран съемки.
- Можно изменить часовой пояс и настроить часы фотокамеры в пункте **Часовой пояс и дата** меню настройки (☰91).



Основные действия с фотокамерой для съемки и просмотра

Съемка изображений	15
Запись видеороликов.....	17
Просмотр изображений.....	18
Удаление изображений	19



Съемка изображений

В качестве примера здесь используется режим **SCN** (автовыбор сюжета). В режиме **SCN** (автовыбор сюжета) фотокамера автоматически распознает сюжет съемки при компоновке изображения, облегчая съемку путем использования подходящих для сюжета настроек.

1 Прочно удерживайте фотокамеру.

- Уберите пальцы и другие предметы от объектива, вспышки, вспомогательной подсветки АФ, микрофона и динамика.
- При съемке в портретной ("вертикальной") ориентации поверните фотокамеру таким образом, чтобы вспышка находилась над объективом.

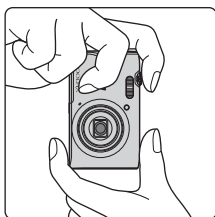
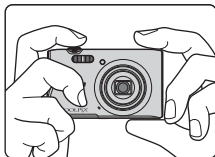

2 Скомпонуйте кадр.

- Передвиньте рычажок зуммирования, чтобы изменить положение зума объектива.

Уменьшение Увеличение

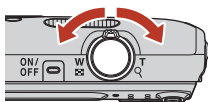

- При распознавании фотокамерой сюжетного режима символ режима съемки изменится соответствующим образом.
- Индикатор уровня заряда батареи

: высокий уровень заряда батареи.

: низкий уровень заряда батареи.

- Число оставшихся кадров

Если в фотокамеру не вставлена карта памяти, на мониторе отображается , а изображения сохраняются во внутренней памяти.

Символ режима съемки

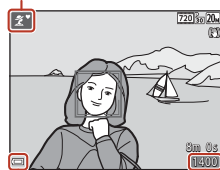

Индикатор уровня заряда батареи

Число оставшихся кадров

3 Нажмите спусковую кнопку затвора наполовину.

- Нажатие спусковой кнопки затвора наполовину означает нажатие кнопки до появления небольшого сопротивления и удерживание ее в этом положении.
- Когда фотокамера сфокусируется на объекте, зона фокусировки или индикатор фокусировки загорится зеленым.
- При использовании цифрового зума фотокамера фокусируется в центре кадра, и зона фокусировки не отображается.
- Если зона фокусировки или индикатор фокусировки мигает, то фотокамере не удалось выполнить фокусировку. Измените компоновку кадра и попробуйте снова нажать спусковую кнопку затвора наполовину.

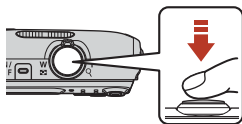

4 Не отпуская палец, полностью нажмите спусковую кнопку затвора.



Примечания относительно сохранения изображений или видеороликов

Во время сохранения изображений или видеороликов мигает индикатор, показывающий число оставшихся кадров или оставшееся время записи. **Не открывайте крышку батарейного отсека/гнезда для карты памяти и не извлекайте батарею или карту памяти**, пока мигает индикатор. Несоблюдение этого правила может привести к потере данных или повреждению фотокамеры или карты памяти.





Функция Авто выкл.

- Если в течение одной минуты не выполняется никаких действий, экран выключается, фотокамера переходит в режим ожидания и начинает мигать индикатор включения питания. Фотокамера выключается, если находится в режиме ожидания приблизительно в течение трех минут.
- Чтобы снова включить экран, когда фотокамера находится в режиме ожидания, выполните какое-либо действие, например нажмите выключатель питания или спусковую кнопку затвора.

Использование штатива

- Рекомендуется использовать штатив для обеспечения устойчивости фотокамеры в следующих ситуациях.
 - Во время съемки при недостаточном освещении, когда для режима вспышки (📖49) установлено значение  (Выкл.)
 - Когда зум установлен в положение телефото
- При использовании штатива для стабилизации фотокамеры во время съемки для параметра **Фотография VR** установите значение **Выкл.** в меню настройки (📖91) для предотвращения потенциальных ошибок, вызванных данной функцией.

Запись видеороликов

Перейдите на экран съемки и нажмите кнопку видеосъемки  для начала записи видеоролика. Повторно нажмите кнопку видеосъемки , чтобы завершить запись.

- Чтобы просмотреть видеоролик, выберите его в режиме полнокадрового просмотра, затем нажмите кнопку .

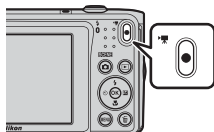



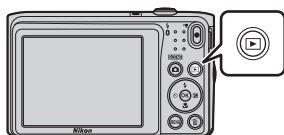

Просмотр изображений

1 Чтобы войти в режим просмотра, нажмите кнопку  (просмотр).

- Выключенная фотокамера при нажатии и удерживании нажатой кнопки  включается в режиме просмотра.





2 С помощью мультиселектора выберите изображение, которое требуется отобразить.

- Нажмите и удерживайте    , чтобы быстро пролистать снимки.
- Чтобы вернуться в режим съемки, нажмите кнопку  или спусковую кнопку затвора.

Просмотр предыдущего изображения



Просмотр следующего изображения

- При отображении индикации   в режиме полнокадрового просмотра можно применить эффект к изображению, нажав кнопку .



- Поверните рычажок зуммирования в положение **T** (), в режиме полнокадрового просмотра для увеличения изображения.





- В режиме полнокадрового просмотра поверните рычажок зуммирования в положение **W** (), чтобы перейти в режим просмотра уменьшенных изображений и отобразить несколько изображений на экране.



Удаление изображений

- 1 Для удаления изображения, отображаемого в данный момент на экране, нажмите кнопку  (удалить).



- 2 С помощью   на мультиселекторе выберите нужный способ удаления и нажмите кнопку .

- Для выхода без удаления нажмите кнопку MENU.

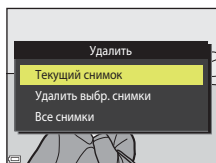

- 3 Выберите **Да** и нажмите кнопку .

- Восстановить удаленные изображения невозможно.

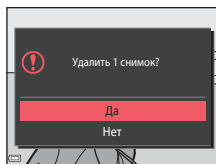

Удаление сделанного изображения в режиме съемки

Для удаления в режиме съемки последнего сохраненного изображения нажмите кнопку .



Экран выбора изображений для удаления

1 Используйте кнопки ◀▶ мультиселектора для выбора изображения, которое требуется удалить.

- Поверните рычажок зуммирования (📖2) в положение **T** (📷), чтобы вернуться в режим полнокадрового просмотра, или в положение **W** (📱) для просмотра уменьшенных изображений.

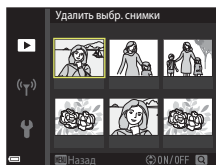

2 С помощью ▲▼ выберите **ON** или **OFF**.

- Если выбран вариант **ON**, под выбранным изображением отобразится символ. Повторите шаги 1 и 2 для выбора дополнительных изображений.

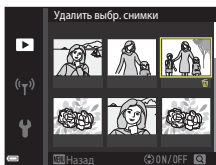

3 Нажмите кнопку **OK**, чтобы применить выбор изображений.

- Откроется диалоговое окно подтверждения. Следуйте инструкциям на экране.



Подключение к смарт-устройству (SnapBridge)

Установка приложения SnapBridge.....	22
Подключение фотокамеры к смарт-устройству.....	23
Выгрузка изображений и удаленная фотосъемка	27



Установка приложения SnapBridge

После установки приложения SnapBridge на смарт-устройство и установки беспроводного подключения между смарт-устройством и фотокамерой с поддержкой SnapBridge, полученные с помощью фотокамеры фотографии можно выгружать на смарт-устройство или использовать смарт-устройство для спуска затвора фотокамеры (127).



- В настоящем руководстве описывается работа с приложением SnapBridge версии 2.0. Используйте последнюю версию приложения SnapBridge. Вид процедур может отличаться в зависимости от прошивки, фотокамеры, версии приложения SnapBridge, а также операционной системы смарт-устройства.
- Информацию об управлении смарт-устройством см. в руководстве для используемого смарт-устройства.

1 Установите приложение SnapBridge на смарт-устройство.

- Загрузите приложение из магазина Apple App Store®, если используется операционная система iOS, или приложение из магазина Google Play™, если используется операционная система Android™. Выполните поиск по названию "snapbridge", а затем установите найденное приложение.



- Для получения дополнительной информации о поддерживаемых версиях операционных систем посетите соответствующий веб-сайт, где представлены материалы для загрузки.
- Данная фотокамера не поддерживает "приложение SnapBridge 360/170".

2 Включите Bluetooth и Wi-Fi на смарт-устройстве.

- **Используйте приложение SnapBridge для подключения к фотокамере. Выполнить подключение через экран настроек Bluetooth на смарт-устройстве не удастся.**

Экраны приложения SnapBridge

- ① Просмотр советов от компании Nikon и советов, содержащихся в справке приложения SnapBridge, а также настройка параметров приложения.
- ② Настройка параметров подключения между смарт-устройством и фотокамерой, а также настройка других параметров.
- ③ Просмотр, удаление или совместный доступ к снимкам, загруженным с фотокамеры.

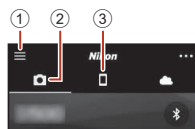

Подключение фотокамеры к смарт-устройству

- Используйте батарею с достаточным уровнем заряда, чтобы фотокамера не выключилась во время выполнения этого действия.
- Вставьте карту памяти с достаточным объемом свободного пространства в фотокамеру.

1 Фотокамера: выберите **Меню параметров сети** (📖91) → **Подключ. к смарт-устр.**, а затем нажмите кнопку **OK**.

- Экран из шага 2 отобразится при первом включении фотокамеры. Этот шаг требуется выполнять не всегда.

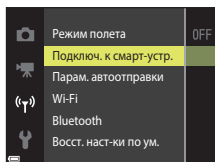

2 Фотокамера: нажмите кнопку **OK**, когда появится экран, изображенный справа.

- Отобразится диалоговое окно с запросом на использование функции NFC. Если вы хотите использовать функцию NFC, коснитесь антенной NFC смарт-устройства логотипа **N** (N-mark) на фотокамере. Когда на смарт-устройстве появится надпись **Начать сопряжение?**, коснитесь **OK** и перейдите к шагу 7. Если вы не хотите использовать функцию NFC, нажмите кнопку **OK**.

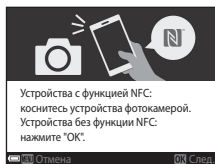
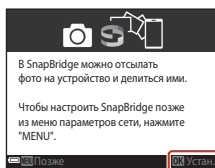

3 Фотокамера: проверьте, что появился экран, изображенный справа.

- Подготовьте смарт-устройство к следующему шагу.

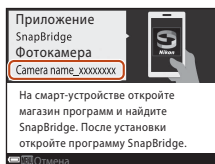

4 Смарт-устройство: запустите приложение SnapBridge и коснитесь **Выполнить сопряжение с фотокамерой.**

- После отображения диалогового окна выбора фотокамеры коснитесь фотокамеры, к которой необходимо подключиться.
- Если вы не подключились к фотокамере, а коснулись **Пропустить** в правом верхнем углу экрана после запуска приложения SnapBridge в первый раз, коснитесь **Выполнить сопряжение с фотокамерой** на вкладке  и перейдите к шагу 5.



5 Смарт-устройство: на экране **Выполнить сопряжение с фотокамерой** коснитесь имени фотокамеры.

- Если на устройстве с операционной системой iOS появится диалоговое окно, описывающее процедуру подключения, проверьте информацию и коснитесь **Ясно** (если окно не появляется, прокрутите вниз экрана). Коснитесь имени фотокамеры снова, когда отобразится экран выбора принадлежности (отображение имени фотокамеры может занять некоторое время).

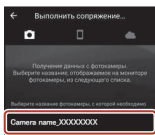

6 Фотокамера/смарт-устройство: проверьте, что на фотокамере и смарт-устройстве отображается один и тот же номер (из шести цифр).

- На смарт-устройстве с операционной системой iOS номер может не отобразиться в зависимости от версии операционной системы. В этом случае перейдите к шагу 7.

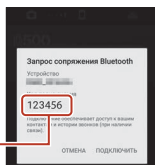
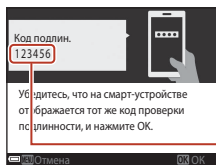

7 Фотокамера/смарт-устройство: нажмите кнопку на фотокамере и коснитесь **ПОДКЛЮЧИТЬ** в приложении SnapBridge.

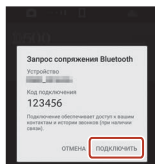

8 Фотокамера/смарт-устройство: завершите настройку подключения.

Фотокамера: нажмите кнопку **OK**, когда появится экран, изображенный справа.

Смарт-устройство: коснитесь **OK** после появления диалогового окна с уведомлением о завершении сопряжения.

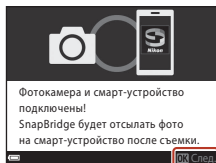

9 Фотокамера: следуйте инструкциям на экране для завершения процесса настройки.

- Чтобы записывать данные о местоположении вместе с фотографиями, выберите **Да** после отображения запроса **Загрузить со смарт-устр. данные о местоположении?** Включите функции определения местоположения на смарт-устройстве и включите функцию **Синхронизировать данные о местоположении** на вкладке **☑ → Параметры автосоединен.** в приложении SnapBridge.
- Часы фотокамеры можно синхронизировать со временем на смарт-устройстве, выбрав **Да** при отображении запроса **Синхронизировать часы со смарт-устройством?** Включите функцию **Синхронизировать часы** на вкладке **☑ → Параметры автосоединен.** в приложении SnapBridge.

Подключение фотокамеры к смарт-устройству завершено.

Фотографии, сохраненные на фотокамеру, будут автоматически выгружаться на смарт-устройство.

Дополнительная информация об использовании приложения SnapBridge

Для получения информации об использовании приложения SnapBridge см. интерактивную справку (после подключения перейдите в меню приложения SnapBridge → **Помощь**).

<http://nikonimglib.com/snbr/onlinehelp/ru/index.html>



В случае неудачного подключения

- Если на фотокамере отображается надпись **Не удалось подключиться.** при подключении.
 - Нажмите кнопку **OK** и повторите действия в шаге 2 пункта "Подключение фотокамеры к смарт-устройству" (📖23), чтобы повторить подключение.
 - Нажмите кнопку **MENU** для отмены подключения.
- Проблему можно решить путем перезапуска приложения. Полностью закройте приложение SnapBridge и коснитесь значка приложения снова, чтобы запустить его. После запуска приложения повторите действия в шаге 1 пункта "Подключение фотокамеры к смарт-устройству" (📖23).
- Если фотокамере не удается подключиться, и в системе iOS возникает ошибка, возможно, фотокамера зарегистрирована в качестве устройства в системе iOS. В этом случае запустите приложение с настройками iOS и отмените регистрацию устройства (имя фотокамеры).

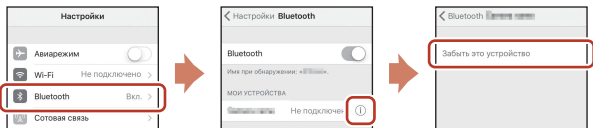

Выключение и включение беспроводного подключения

Для выключения или включения беспроводного подключения воспользуйтесь любым из способов ниже.

- Выберите пункт **Меню параметров сети → Режим полета** в меню фотокамеры. Можно установить значение **Вкл.** для этого пункта, чтобы отключить все функции связи в тех местах, где беспроводная передача данных запрещена.
- Выберите пункт **Меню параметров сети → Bluetooth → Подключение** в меню фотокамеры.
- Выберите вкладку  → **Параметры автосоединен. → Автоматическая ссылка** в приложении SnapBridge. Отключив эту функцию, можно понизить потребление заряда батареи смарт-устройства.



Выгрузка изображений и удаленная фотосъемка

Выгрузка изображений

Существует три способа выгрузки изображений.

- Видеоролики, записанные с помощью данной фотокамеры, выгрузить не удастся.



Автоматическая выгрузка изображений на смарт-устройство по мере их съемки. ^{1, 2}	Меню параметров сети в фотокамере → Отсылать при съемке → установите для параметра Фотографии значение Да .
Выбор изображений на фотокамере и выгрузка их на смарт-устройство. ^{1, 2}	Меню просмотра в фотокамере → используйте функцию Метка для выгрузки для выбора изображений.
Использование смарт-устройства для выбора изображений фотокамеры и загрузка их на смарт-устройство.	Вкладка  в приложении SnapBridge → коснитесь Загрузить снимки . Отобразится диалоговое окно подключений Wi-Fi. Коснитесь OK ³ и выберите изображения.

¹ Размер выгружаемых изображений составляет 2 мегапикселя.

² Если для параметра **Меню параметров сети** → **Bluetooth** → **Отсылать при выключ.** фотокамеры установлено значение **Вкл.**, изображения выгружаются на смарт-устройство автоматически, даже если фотокамера выключена.

³ В зависимости от версии iOS потребуются выбрать SSID фотокамеры после касания **OK**. Для получения дополнительной информации см. "В случае появления диалогового окна подключений Wi-Fi в системе iOS" (📖28).

✓ **Примечания при установленном подключении Wi-Fi**

- Если смарт-устройство переходит в спящий режим или пользователь переключается с приложения SnapBridge на другое приложение, подключение Wi-Fi выключается.
- Некоторые функции приложения SnapBridge не удастся использовать во время установки подключения Wi-Fi. Для отмены подключения Wi-Fi коснитесь вкладки  →  → **Да**.



Удаленная фотосъемка

Можно коснуться вкладки  в приложении SnapBridge → **Удаленная фотосъемка**, чтобы выполнять спуск затвора фотокамеры с помощью смарт-устройства.

- Следуйте инструкциям в приложении SnapBridge для переключения на подключения Wi-Fi. В системе iOS может появиться диалоговое окно подключений Wi-Fi. В этом случае см. пункт "В случае появления диалогового окна подключений Wi-Fi в системе iOS" (28).

В случае появления диалогового окна подключений Wi-Fi в системе iOS

Обычно приложение SnapBridge выполняет подключение фотокамеры к смарт-устройству через Bluetooth. Однако при использовании функции **Загрузить снимки** или при использовании удаленной фотосъемки используйте подключение Wi-Fi. В зависимости от версии iOS может потребоваться переключить вид подключения вручную. В этом случае используйте указания ниже для установки подключения.

1 Запишите SSID фотокамеры (имя фотокамеры по умолчанию) и пароль, отображаемые на экране смарт-устройства, а затем коснитесь **Параметры просмотра**.

- Есть возможность сменить SSID или пароль, выбрав **Меню параметров сети** → **Wi-Fi** → **Тип подключения Wi-Fi** в фотокамере. Для защиты личных данных рекомендуется регулярно менять пароль. Во время смены пароля отключите беспроводное подключение (26).

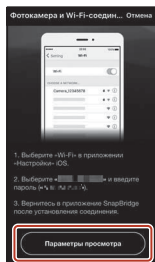

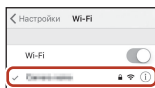
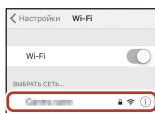

2 Выберите записанный SSID в шаге 1 в списке с доступными подключениями.

- При установке беспроводного подключения в первый раз введите пароль, записанный в шаге 1, обращая внимание на регистр. Ввести пароль необходимо только при первом подключении.
- Подключение Wi-Fi установлено, если рядом с SSID фотокамеры отображается значок , как показано на снимке экрана справа. Теперь можно вернуться в приложение SnapBridge и продолжить работу.



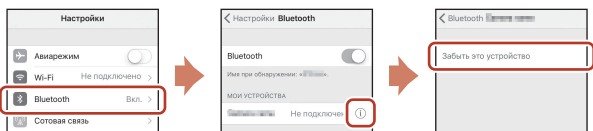

В случае невозможности выгрузки изображений

- Если подключение обрывается при выгрузке изображений с помощью функции **Отсылать при съемке** или **Метка для выгрузки** фотокамеры, возможно, подключение и выгрузку изображений удастся возобновить после выключения и повторного включения фотокамеры.
 - Возможно, выгрузку удастся выполнить путем отмены и повторной установки подключения. Коснитесь вкладки  в приложении SnapBridge →  → **Забудь фотокамеру** → фотокамера, подключение к которой необходимо отменить → **Да*** для отмены подключения, а затем следуйте инструкциям в пункте "Подключение фотокамеры к смарт-устройству" (📖23) для повторной установки подключения.
- * На устройстве iOS отобразится диалоговое окно регистрации устройства. Запустите приложение с настройками iOS и отмените регистрацию устройства (имя фотокамеры).





✓ Примечания о выгрузке изображений и удаленной фотосъемке

- Если фотокамера используется, может произойти отмена выгрузки или может не удастся выгрузить изображения или выполнить удаленную фотосъемку.
- Если на фотокамере выполнены указанные ниже настройки, выгрузка изображений и удаленная фотосъемка невозможна. Измените настройки или переключитесь в режим просмотра.
 - **Непрерывный** в режиме  (авто)
 - **Спорт, Съемка панорамы** или **Портрет питомца** (при установке режима  **Непрерывный**) в сюжетном режиме
 - **Собственный фотоколлаж** или при установке для параметра **Отслеж. моргания** установлено значение **Вкл.** в режиме интеллектуального портрета



Функции съемки

Выбор режима съемки	31
Режим  (авто)	32
Режим  (Автовыбор сюжета)	34
Сюжетный режим (съемка в соответствии с условиями съемки)	35
Режим специальных эффектов (применение эффектов при съемке)	42
Режим интеллектуального портрета (обработка лиц во время съемки)	44
Установка функций съемки мультиселектором	49
Режим вспышки	50
Автоспуск	52
Режим макросъемки (создание макроснимков)	54
Поправка экспозиции (регулировка яркости)	55
Использование зума	56
Фокусировка	57
Настройки по умолчанию (вспышка, автоспуск и др.)	61
Функции, которые не удастся использовать одновременно во время съемки	63





Выбор режима съемки



Доступны режимы съемки, описанные далее.

- **SCN Автовыбор сюжета**
Фотокамера автоматически распознает сюжет съемки при компоновке изображения, облегчая съемку путем использования подходящих для сюжета настроек.
- **Сюжетный режим**
В соответствии с выбранным сюжетом устанавливаются оптимальные настройки фотокамеры.
- **SO Специальн. эффекты**
Применение эффектов к изображениям во время съемки.
- **Интеллект. портрет**
Используйте "глянцевое" ретушир. для улучшения тона кожи лица во время съемки, а также используйте функцию таймер улыбки или собственный фотоколлаж для выполнения снимков.
- **Авто режим**
Используется для выполнения общей съемки. Настройки можно отрегулировать в соответствии с условиями съемки и нужным типом снимков.

- 1 При отображении экрана съемки нажмите кнопку  (режим съемки).



- 2 С помощью   на мультиселекторе выберите режим съемки и нажмите кнопку .

- При выборе сюжетного режима или режима специальных эффектов нажмите  для выбора сюжетного режима или эффекта, затем нажмите кнопку .

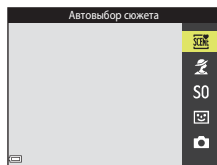

Отображение справки

При изменении режима съемки или отображении экрана настроек отображаются описания функций.



Описания можно отобразить или скрыть, используя параметр **Отображение справки** в пункте **Настройка монитора** меню настройки.







Режим (авто)

Используется для выполнения общей съемки. Настройки можно изменить в соответствии с условиями съемки и нужным типом снимков.

Войдите в режим съемки → кнопка  (режим съемки) → режим  (авто) → кнопка 

- Можно изменить способ выбора фотокамерой зоны фокусировки в кадре, изменив настройки параметра **Режим зоны АФ** (104). По умолчанию установлено значение **АФ с обнаруж. объекта** (57).

Функции, доступные в режиме (авто)

- Пользовательский слайдер (32)
- Режим вспышки (50)
- Автоспуск (52)
- Режим макросъемки (54)
- Меню съемки (98)

Использование пользовательского слайдера



Во время съемки можно настроить яркость (коррекцию экспозиции), насыщенность, тон.

Войдите в режим съемки → кнопка  (режим съемки) → режим  (авто) → кнопка 

- 1 Нажмите кнопку мультиселектора .



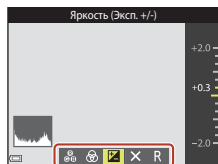

2 Используйте ◀▶, чтобы выбрать элемент.

-  **Тон:** регулировка оттенка (красноватый/синеватый) всего изображения.
-  **Насыщенность:** регулировка насыщенности всего изображения.
-  **Яркость (Эксп. +/-):** регулировка яркости всего изображения.



3 Используйте ▲▼ для регулировки уровня.

- Результаты можно просмотреть на экране.
- Чтобы настроить другой элемент, вернитесь к шагу 2.
- Выберите  **Выход**, чтобы скрыть слайдер.
- Для отмены настроек выберите  **Сброс** и нажмите кнопку . Вернитесь к шагу 2 и снова отрегулируйте настройки.



4 После завершения настроек нажмите кнопку .

- Заданные настройки будут применены, и фотокамера вернется к экрану съемки.

Настройки пользовательского слайдера

- Эта функция может быть недоступна в сочетании с другими функциями (📖63).
- Настройки яркости (коррекции экспозиции), насыщенность и тон сохраняются в памяти фотокамеры даже после выключения.
- Для получения дополнительной информации см. "Использование гистограммы" (📖55).













Режим (Автовыбор сюжета)



Фотокамера автоматически распознает сюжет съемки при компоновке изображения, облегчая съемку путем использования подходящих для сюжета настроек.

Войдите в режим съемки → кнопка  (режим съемки) → режим  (автовыбор сюжета) → кнопка 





При автоматическом распознавании фотокамерой сюжетного режима символ режима съемки, отображенный на экране съемки, изменится соответствующим образом.

	Портрет (для съемки макропортретов одного или двух человек)
	Портрет (для съемки портретов большого числа людей или изображений, в которых фон занимает большую часть кадра)
	Пейзаж
	Ночной портрет (для съемки макропортретов одного или двух человек)
	Ночной портрет (для съемки портретов большого числа людей или изображений, в которых фон занимает большую часть кадра)
	Ночной пейзаж
	Макро
	Освещение сзади (для съемки изображений других объектов, кроме людей)
	Освещение сзади (для съемки портретов)
	Другие сюжеты

Примечания относительно режима (Автовыбор сюжета)

- В зависимости от условий съемки фотокамера, возможно, не выберет требуемые настройки. В этом случае выберите другой режим съемки (31).
- При использовании цифрового зума символ режима съемки изменится на .

Функции, доступные в режиме (Автовыбор сюжета)

- Режим вспышки (50)
- Автоспуск (52)
- Поправка экспозиции (55)
- Режим изображения (98)



















Сюжетный режим (съемка в соответствии с условиями съемки)

При выборе сюжета настройки фотокамеры автоматически оптимизируются для выбранного сюжета.

Войдите в режим съемки → кнопка  (режим съемки) →  (второй символ сверху*) →  →   → выберите сюжет → кнопка 

* Отобразится символ последнего выбранного сюжета.

 Портрет (настройка по умолчанию)	 Сумерки/рассвет ^{1, 2, 3}
 Пейзаж ^{1, 2}	 Ночной пейзаж ^{1, 2, 3} (📖36)
 Спорт ² (📖36)	 Макро (📖36)
 Ночной портрет ³	 Еда (📖36)
 Праздник/в помещ. ² (📖36)	 Фейерверк ^{1, 3} (📖37)
 пляж ²	 Освещение сзади ² (📖37)
 Снег ²	 Съемка панорамы (📖39)
 Закат ^{2, 3}	 Портрет питомца (📖37)

¹ Фотокамера фокусируется на бесконечность.

² Фотокамера фокусируется на области в центре кадра.

³ Рекомендуется использовать штатив, так как установлена длинная выдержка. При использовании штатива для обеспечения устойчивости фотокамеры во время съемки установите для параметра **Фотография VR** (📖124) значение **Выкл.** в меню настройки.



Советы и примечания относительно сюжетных режимов

🏃 Спорт

- Если спусковая кнопка затвора удерживается в полностью нажатом положении, то фотокамера производит непрерывную съемку не более 6 изображений с частотой приблизительно до 1,1 кадра в секунду (если для режима изображения установлено значение **20M**).
- Частота кадров при непрерывной съемке может изменяться в зависимости от выбранного режима изображения, установленной карты памяти и условий съемки.
- Сохраняются значения фокусировки, оттенка и экспозиции, определенные при создании первого изображения в каждой серии.

🎉 Праздник/в помещ.

- Для устранения эффекта дрожания фотокамеры удерживайте фотокамеру неподвижно. При использовании штатива для обеспечения устойчивости фотокамеры во время съемки установите для параметра **Фотография VR** (📖124) значение **Выкл.** в меню настройки.

🌃 Ночной пейзаж

- На экране, открывшемся после выбора 🌃 **Ночной пейзаж**, выберите 🖐 **С рук** или 📵 **Со штатива**.
- 🖐 **С рук** (настройка по умолчанию): выберите этот параметр, чтобы получать менее размытые снимки с меньшими шумами, даже если фотокамера удерживается в руках.
- 📵 **Со штатива**: выберите этот параметр при использовании штатива или иного средства стабилизации фотокамеры во время съемки.
 - Подавление вибраций отключено даже в том случае, когда для параметра **Фотография VR** (📖124) в меню настройки установлено значение **Вкл.**

🌸 Макро

- Включается режим макросъемки (📖54), и фотокамера автоматически наводится на ближайшее положение фокусировки.
- Зону фокусировки можно переместить. Нажмите кнопку **OK**, с помощью **▲▼◀▶** на мультиселекторе переместите зону фокусировки и нажмите кнопку **OK** для применения настроек.

🍴 Еда

- Включается режим макросъемки (📖54), и фотокамера автоматически наводится на ближайшее положение фокусировки.
- Можно отрегулировать оттенок с помощью **▲▼** на мультиселекторе. Значение оттенка сохраняется в памяти фотокамеры даже после ее выключения.
- Зону фокусировки можно переместить. Нажмите кнопку **OK**, с помощью **▲▼◀▶** на мультиселекторе переместите зону фокусировки и нажмите кнопку **OK** для применения настроек.

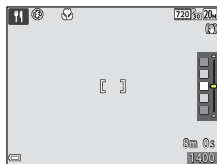





Фейерверк

- Выдержка фиксируется на значении четыре секунды.
- Возможности зума ограничены четырьмя фиксированными положениями.

Освещение сзади

- Вспышка будет срабатывать всегда.

Портрет питомца

- При наведении фотокамеры на собаку или кошку фотокамера распознает морду, после чего будет выполнена фокусировка. По умолчанию затвор срабатывает автоматически при обнаружении морды собаки или кошки (автосп. для пор. пит.).
- На экране, открывшемся после выбора режима  **Портрет питомца**, выберите значение  **Покадровый** или  **Непрерывный**.
 -  **Покадровый**: при обнаружении морды собаки или кошки фотокамера выполнит съемку одного изображения.
 -  **Непрерывный**: при обнаружении морды собаки или кошки фотокамера выполнит непрерывную съемку трех изображений.

Автосп. для пор. пит. и Таймер автопортрета

- Нажмите  () на мультиселекторе для изменения настроек **Автосп. для пор. пит.** и **Таймер автопортрета**.
 - : затвор срабатывает автоматически, если фотокамера распознает морду собаки или кошки.
 - **5s**: фотокамера распознает морду собаки или кошки, а также лицо человека. После нажатия спусковой кнопки затвор автоматически сработает примерно через 5 секунд.
 - **OFF**: Фотокамера не спустит затвор автоматически, даже если будет распознана морда собаки, кошки или лицо человека. Нажмите спусковую кнопку затвора.
- После выполнения пяти серий съемки для параметра **Автосп. для пор. пит.** будет установлено значение **OFF**.
- Съемка также возможна путем нажатия спусковой кнопки затвора вне зависимости от настройки **Автосп. для пор. пит.**. При выборе значения  **Непрерывный** можно выполнять непрерывную съемку изображений, полностью удерживая спусковую кнопку затвора.



✓ Зона фокусировки

- Когда фотокамера обнаружит морду питомца, вокруг этой морды появится желтая рамка. При фокусировке фотокамеры на морде питомца, отображаемой внутри двойной рамки (зона фокусировки), двойная рамка становится зеленой. Если фотокамера не распознала ни одной морды питомца, фокусировка выполняется на объекте в центре кадра.
- При некоторых условиях съемки морда питомца, возможно, не будет распознана, а внутри рамки могут отобразиться другие объекты.

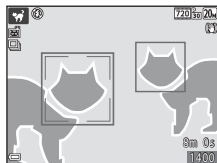

Использование функции "Смягчение тона кожи"

При срабатывании затвора в одном из следующих режимов съемки фотокамера распознает лица (до трех) и обрабатывает изображение, чтобы смягчить оттенки кожи лица.

- Режим интеллектуального портрета (📖44)
 - Степень эффекта **Смягчение тона кожи** можно настроить.
- Режим **Auto** (автовывбор сюжета) (📖34)
- Сюжетный режим **Портрет** или **Ночной портрет** (📖35)

Функции редактирования, например **Смягчение тона кожи**, можно применять к сохраненным изображениям с помощью режима "**Глянцевое**" ретушир. (📖71) даже после съемки.







✓ Примечания относительно смягчения тона кожи

- Сохранение снимков после съемки может занять больше времени, чем обычно.
- В некоторых условиях съемки, возможно, не удастся получить требуемый результат смягчения тона кожи, а также эффект смягчения тона кожи может быть применен к области изображения, в которой нет лиц.



Съемка в режиме "Съемка панорамы"

При использовании штатива легче скомпоновать кадр. При использовании штатива для стабилизации фотокамеры во время съемки для параметра **Фотография VR** (📖124) установите значение **Выкл.** в меню настройки.

Войдите в режим съемки → кнопка  (режим съемки) →  (второй символ сверху*) →  →  →  (Съемка панорамы) → кнопка 

* Отобразится символ последнего выбранного сюжета.

1 С помощью на мультиселекторе выберите направление соединения изображений и нажмите кнопку .

- При необходимости примените в этом шаге настройки режима вспышки (📖50), автоспуска (📖52), режима макросъемки (📖54), коррекции экспозиции (📖55).
- Нажмите кнопку , чтобы повторно выбрать направление.

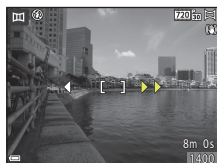

2 Скомпонуйте первую часть сюжета панорамы и сделайте первый снимок.

- Фотокамера фокусируется на объекте, находящемся в центре кадра.
- Около одной трети изображения будет отображаться в полупрозрачном виде.
- Для отмены съемки нажмите кнопку .



3 Сделайте следующий снимок.

- Скомпонуйте следующее изображение так, чтобы одна третья часть кадра накладывалась на предыдущее изображение, и нажмите спусковую кнопку затвора.

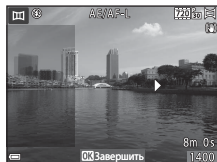

4 После завершения съемки нажмите кнопку **OK**.

- Фотокамера вернется к шагу 1.



✓ Примечания относительно съемки панорамы

- Можно создать до трех изображений и объединить их в серию для панорамы. Съемка автоматически прекратится после создания третьего изображения.
- Возможно, не удастся сохранить панорамное изображение, если полупрозрачный участок изображения не будет надлежащим образом совмещен с объектом при выполнении следующего изображения.
- Угол обзора на сохраненном изображении будет более узким, чем на экране в момент съемки.
- Если съемка закачивается сразу после съемки первого изображения, фотокамере не удастся прокрутить изображение (📖41).
- Если во время съемки функция автовыключения включает режим ожидания (📖126), то съемка серии для панорамы прерывается. Рекомендуется увеличивать временной интервал, по истечении которого срабатывает функция автовыключения.
- Изображения не удастся удалить при съемке в режиме панорамы. При съемке нового изображения вернитесь к шагу 1 и начните заново.

📌 Индикатор **AE/AF-L**

В сюжетном режиме съемки панорамы значения экспозиции, баланса белого, фокусировки для всех изображений панорамы фиксируются на значениях, установленных для первого изображения каждой серии.

После создания первого изображения отобразится значок **AE/AF-L**, что указывает на блокировку значений экспозиции, баланса белого, фокусировки.

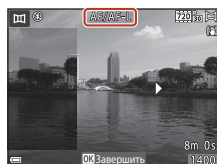

Просмотр в режиме "Съемка панорамы"

Переключитесь в режим просмотра (📖18), отобразите изображение, записанное в режиме "Съемка панорамы", в режиме полнокадрового просмотра, а затем нажмите кнопку **OK**, чтобы прокрутить изображение в направлении, в котором была выполнена съемка.

Кнопки управления просмотром отображаются на экране во время просмотра.

С помощью **◀▶** на мультиселекторе выберите элемент управления, а затем нажмите кнопку **OK** для выполнения описанных ниже операций.

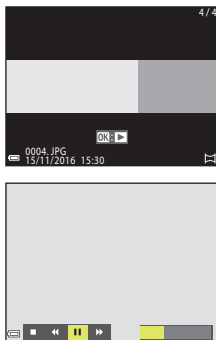

Функция	Символ	Описание	
Обратная перемотка	◀	Нажмите и удерживайте кнопку OK для быстрой прокрутки в обратном направлении.	
Ускоренная перемотка	▶	Нажмите и удерживайте кнопку OK для быстрой прокрутки вперед.	
Пауза	⏸	Приостановка воспроизведения. Следующие операции можно выполнять во время паузы.	
		◀	Нажмите и удерживайте кнопку OK , чтобы выполнить перемотку в обратном направлении.
		▶	Нажмите и удерживайте кнопку OK , чтобы выполнить перемотку.
		▶	Возобновление автоматической прокрутки.
Завершение	■	Переключение в режим полнокадрового просмотра.	

✓ **Примечания относительно изображений, созданных в режиме "Съемка панорамы"**

- Изображения не удастся отредактировать на данной фотокамере.
- Возможно, на фотокамере не удастся прокрутить или увеличить изображения, созданные в режиме "Съемка панорамы" цифровой фотокамерой другого производителя или другой модели.



✓ **Примечания относительно печати панорам**

В зависимости от настроек принтера, возможно, не удастся полностью напечатать изображение. Кроме того, печать на некоторых принтерах может быть недоступна.









Режим специальных эффектов (применение эффектов при съемке)

Применение эффектов к изображениям во время съемки.

Войдите в режим съемки → кнопка  (режим съемки) → S0 (третий символ сверху*) → ► → ▲▼ → выбор эффекта → кнопка 

* Отобразится символ последнего выбранного эффекта.

Тип	Описание
S0 Софт-фильтр (настройка по умолчанию)	Смягчение изображения добавлением легкого размытия всего изображения.
SE Ностальгическая сепия	Добавление эффекта сепии и снижение контрастности для имитации старой фотографии.
 Контр. монохр. изоб.	Изменение цветов изображения на черный и белый и увеличение контрастности.
 Выборочный цвет	Создание черно-белого снимка, на котором сохраняется только один выбранный цвет.
POP Поп	Повышение насыщенности цвета всего изображения для создания более яркого эффекта.
 Кросспроцесс	Придает изображению таинственный вид на основе определенного цвета.
 1 Эфф. игруш. камеры 1	Придает изображению желтоватый оттенок, выполняется затемнение по краям изображения.
 2 Эфф. игруш. камеры 2	Снижение насыщенности цвета всего изображения, выполняется затемнение по краям изображения.
 Зеркало	Создает двустороннее симметричное изображение, правая часть которого является перевернутым зеркальным изображением левой части.

- Фотокамера фокусируется на области в центре кадра.
- При выборе пункта **Выборочный цвет** или **Кросспроцесс** используйте ▲▼ на мультиселекторе, чтобы выбрать требуемый цвет, затем нажмите кнопку , чтобы применить цвет. Чтобы изменить выбор цвета, нажмите кнопку  еще раз.

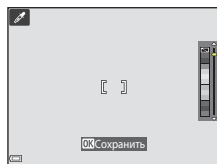

Функции, доступные в режиме специальных эффектов

- Режим вспышки (📖50)
- Автоспуск (📖52)
- Режим макросъемки (📖54)
- Поправка экспозиции (📖55)
- Режим изображения (📖98)



Режим интеллектуального портрета (обработка лиц во время съемки)





Можно выполнять снимки с помощью функции "глянцевого" ретушир. для улучшения тона кожи лица.

Войдите в режим съемки → кнопка  (режим съемки) → режим  Интеллект. портрет → кнопка 

1 Нажмите кнопку мультиселектора ►.



2 Примените эффект.

- С помощью ◀▶ выберите требуемый эффект.
- С помощью ▲▼ выберите уровень эффекта.
- Одновременно можно применять несколько эффектов.
 **Смягчение тона кожи**,  **Тон кожи**,  **Софт-фильтр**,  **Насыщенность**,  **Яркость (Эксп. +/-)**
- Выберите  **Выход**, чтобы скрыть слайдер.
- После настройки требуемых эффектов нажмите кнопку , чтобы применить их.

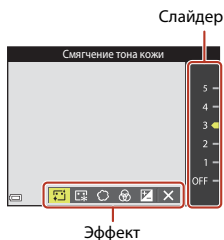

3 Скомпонуйте кадр и нажмите спусковую кнопку затвора.

Примечания относительно режима интеллектуального портрета

Уровень эффекта на изображении, которое отображается на экране съемки, может отличаться от сохраненного изображения.





Функции, которые доступны в режиме интеллектуального портрета

- "Глянцевое" ретушир. (📖44)
- Таймер улыбки (📖46)
- Собственный фотоколлаж (📖47)
- Режим вспышки (📖50)
- Автоспуск (📖52)
- Меню "Интеллект. портрет" (📖108)



Использование функции "Таймер улыбки"

Войдите в режим съемки → кнопка  (режим съемки) → режим  Интеллект. портрет → кнопка 

При нажатии мультиселектора  для выбора функции  **Таймер улыбки** и последующем нажатии кнопки  фотокамера автоматически выполнит спуск затвора при обнаружении улыбки на лице.

- Сначала настройте функцию "глянцевое" ретушир., затем выберите таймер улыбки (44).
- При нажатии спусковой кнопки затвора для выполнения снимка таймер улыбки отключается.

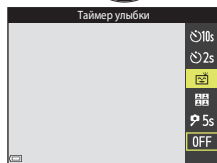

Примечания относительно функции "Таймер улыбки"

При некоторых условиях съемки фотокамере не удастся распознать лица или обнаружить улыбки (58). Для съемки также возможно использование спусковой кнопки затвора.

Мигает индикатор автоспуска

При использовании таймера улыбки индикатор автоспуска мигает при распознавании фотокамерой лица и мигает быстро сразу после срабатывания затвора.









Использование функции "Собственный фотоколлаж"

Фотокамера может выполнить серию из четырех или девяти изображений с интервалами и сохранить их в виде однокадрового изображения (коллажа).



Войдите в режим съемки → кнопка  (режим съемки) → режим  Интеллект. портрет → кнопка 

1 С помощью  на мультиселекторе выберите  **Собственный фотоколлаж**, затем нажмите кнопку .

- Откроется диалоговое окно подтверждения.
- При нажатии кнопки **MENU** и выборе пункта **Собственный фотоколлаж** перед нажатием на кнопку  можно выполнить настройки параметров **Число снимков**, **Интервал** и **Звук затвора** (108).
- Чтобы использовать функцию "глянцевое" ретушир. во время съемки, настройте этот эффект перед выбором функции собственный фотоколлаж (44).

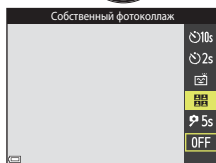

2 Сделайте снимок.

- Нажмите спусковую кнопку затвора, чтобы запустить таймер обратного отсчета (приблизительно пять секунд), после чего автоматически сработает затвор.
- Спуск затвора для выполнения остальных изображений фотокамера выполнит автоматически. Обратный отсчет начинается приблизительно за три секунды до съемки.
- Число снимков обозначено символом \bigcirc на экране. Во время съемки он отображается зеленым цветом, а после съемки цвет становится белым.

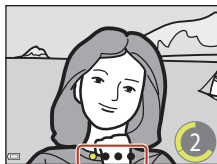

3 Выберите **Да** и нажмите кнопку **OK**.

- Изображение-коллаж будет сохранено.
- Каждый выполненный снимок сохраняется как самостоятельное изображение отдельно от изображения-коллажа.

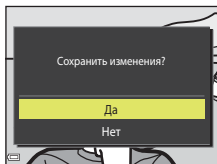

✓ **Примечания относительно функции Собственный фотоколлаж**

- При нажатии спусковой кнопки затвора до того, как фотокамера выполнит указанное число снимков, съемка отменяется и изображение-коллаж не сохраняется. Изображения, выполненные до отмены съемки, будут сохранены как отдельные изображения.
- Эта функция может быть недоступна в сочетании с другими функциями (📖63).



Установка функций съемки мультиселектором

При отображении экрана съемки с помощью ▲ (⚡) ◀ (⌚) ▼ (🌸) ▶ (📷) мультиселектора можно устанавливать описанные ниже функции.



- **⚡ Режим вспышки**
Режим вспышки можно установить в соответствии с условиями съемки.
- **⌚ Автоспуск**
Срабатывание затвора фотокамеры происходит через 10, 2, 5 секунд после нажатия спусковой кнопки затвора.
- **🌸 Режим макросъемки**
Для создания макроснимков используйте режим макросъемки.
- **📷 Поправка экспозиции**
Можно настроить общую яркость изображения.

Функции, которые можно установить, различаются в зависимости от режима съемки.



Режим вспышки

Режим вспышки можно установить в соответствии с условиями съемки.

1 Нажмите ▲ (⚡) мультиселектора.



2 Выберите нужный режим вспышки (📖51) и нажмите кнопку OK.

- Если не будет нажата кнопка OK, выбранная настройка будет отменена.





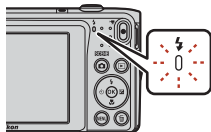

Индикатор вспышки

- Чтобы подтвердить состояние вспышки, нажмите спусковую кнопку затвора наполовину.
 - Горит: вспышка сработает при нажатии спусковой кнопки затвора до конца.
 - Мигает: вспышка заряжается. Фотокамере не удастся выполнить съемку.
 - Не горит: в момент съемки вспышка не сработает.
- При низком уровне заряда батареи экран отключается во время зарядки вспышки.



Доступные режимы вспышки

	Авто Вспышка срабатывает при необходимости, например при недостаточной освещенности. <ul style="list-style-type: none">Индикатор режима вспышки на экране съемки отображается только сразу после внесения изменений.
	Авт. реж. с ум. эф. "кр. глаз" Уменьшается вызванный вспышкой эффект красных глаз на портретах.
	Выкл. Вспышка не срабатывает. <ul style="list-style-type: none">Рекомендуется использовать штатив для обеспечения устойчивости фотокамеры во время съемки при недостаточном освещении.
	Заполняющая вспышка Вспышка срабатывает при съемке каждого кадра. Используется для "заполнения" теней и подсветки объектов, освещенных сзади.
	Медленная синхронизация Предназначен для съемки в вечернее и ночное время портретов с фоном. Заполняющая вспышка используется при необходимости осветить главный объект; длинная выдержка позволяет снять фон в вечернее время или при слабом освещении.

Примечания относительно использования вспышки

Если вспышка используется, когда зум находится в широкоугольном положении, то в зависимости от расстояния до снимаемого объекта на периферии изображения может наблюдаться затемнение.

Для устранения этого эффекта попробуйте немного передвинуть рычажок зуммирования в положение телефото.

Настройка режима вспышки

- Эта настройка может быть недоступна для некоторых режимов съемки (📖61).
- Настройки, выполненные в режиме  (авто), сохраняются в памяти фотокамеры даже после выключения.

Подавление эффекта красных глаз

Если при записи изображения в какой-либо его области будет обнаружен эффект красных глаз, эта область будет обработана для подавления этого эффекта перед сохранением изображения. Обратите внимание на следующие аспекты при съемке.

- Для записи изображений может потребоваться больше времени, чем обычно.
- Функция подавления эффекта "красных глаз" не всегда позволяет добиться нужного результата.
- В редких случаях подавление эффекта красных глаз может применяться к областям изображения, которые этого не требуют. В этом случае выберите другой режим вспышки и снова выполните снимок.



Автоспуск

Фотокамера оснащена автоспуском, при котором затвор срабатывает через 10, 2, 5 секунд после нажатия спусковой кнопки затвора.

При использовании штатива для обеспечения устойчивости фотокамеры во время съемки установите для параметра **Фотография VR** (📖124) значение **Выкл.** в меню настройки.

1 Нажмите ◀ (🕒) мультиселектора.



2 Выберите 🕒10s, 🕒2s или 🕒5s, затем нажмите кнопку OK.

- 🕒10s (10 секунд): используйте при съемке важных событий, например свадеб.
- 🕒2s (2 секунды): используется для предотвращения дрожания фотокамеры.
- 🕒5s (5 секунд): используется для создания автопортретов (таймер автопортрета).
- Если не будет нажата кнопка OK, выбранная настройка будет отменена.
- Если для режима съемки установлен сюжетный режим **Портрет питомца**, отобразятся символы 🐾 (автосп. для пор. пит.) и 🕒5s (таймер автопортрета) (📖37). Параметры 🕒10s и 🕒2s использовать не удастся.
- При использовании режима съемки интеллектуального портрета можно также использовать 📷 **Таймер улыбки** (📖46), 📷 **Собственный фотоколлаж** (📖47) или 🕒5s **Таймер автопортрета** в дополнение к 🕒10s и 🕒2s.

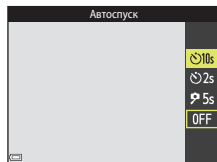

3 Скомпонуйте кадр и нажмите спусковую кнопку затвора наполовину.

- Фокусировка и экспозиция установлены.



4 Нажмите спусковую кнопку затвора до конца.

- Начнется обратный отсчет. Индикатор автоспуска мигает, а затем горит ровным светом примерно за одну секунду до срабатывания затвора.
- При срабатывании затвора для автоспуска будет установлено значение **OFF**.
- Чтобы остановить обратный отсчет, снова нажмите спусковую кнопку затвора.

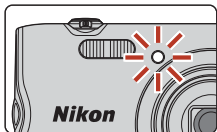
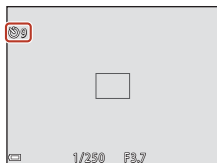

Режим макросъемки (создание макроснимков)

Для создания макроснимков используйте режим макросъемки.

1 Нажмите ▼ (👉) мультиселектора.



2 Выберите **ON** и нажмите кнопку **OK**.

- Если не будет нажата кнопка **OK**, выбранная настройка будет отменена.

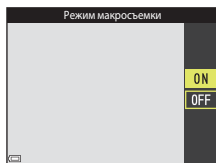

3 Используйте рычажок зуммирования для установки коэффициента увеличения так, чтобы символ 👉 и индикатор зума отображались зеленым.

- Если установлен такой коэффициент увеличения, при котором индикатор зума отображается зеленым, фотокамера сможет выполнить фокусировку на объектах, располагающихся на расстоянии приблизительно 9 см от объектива. В положении, при котором отображается символ 📏, фотокамера сможет выполнить фокусировку на объектах, располагающихся на расстоянии приблизительно 2 см от объектива.



Настройка режима макросъемки

- Эта настройка может быть недоступна для некоторых режимов съемки (📖61).
- Настройки, выполненные в режиме  (авто), сохраняются в памяти фотокамеры даже после выключения.







Поправка экспозиции (регулировка яркости)

Можно настроить общую яркость изображения.

- 1 Нажмите кнопку  мультиселектора.



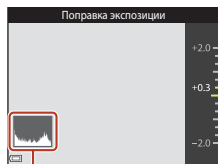

- 2 Выберите значение коррекции и нажмите кнопку .

- Чтобы сделать изображение более светлым, установите положительное (+) значение.
- Чтобы сделать изображение более темным, установите отрицательное (-) значение.
- Значение коррекции применяется даже без нажатия кнопки .
- При выполнении съемки в режиме интеллект. портрет отображается экран "глянцевое" ретушир. вместо экрана коррекции экспозиции (44).
- При выполнении съемки в режиме  (авто) отображается пользовательский слайдер вместо экрана коррекции экспозиции (32).



Гистограмма

Величина коррекции экспозиции

- Эта настройка может быть недоступна для некоторых режимов съемки (61).
- Настройки, выполненные в режиме  (авто), сохраняются в памяти фотокамеры даже после выключения.

Использование гистограммы

Гистограмма представляет собой график, показывающий распределение оттенков в изображении. Применяйте в качестве ориентира при использовании коррекции экспозиции и съемке без вспышки.

- По горизонтальной оси отложена яркость пикселей: слева находятся более темные оттенки, а справа — более светлые. На вертикальной оси указано количество пикселей.
- При увеличении величины коррекции экспозиции распределение оттенков сдвигается вправо; при уменьшении — влево.



Использование зума

При перемещении рычажка зуммирования положение фокусировки объектива изменяется.

- Увеличение: переместите в направлении метки **T**
- Уменьшение: переместите в направлении метки **W**

При включении фотокамеры зум устанавливается в максимальном широкоугольном положении.

- При перемещении рычажка зуммирования индикатор зума отображается в верхней части монитора.
- Цифровой зум, позволяющий увеличивать объект приблизительно до 4 крат по сравнению с максимальным значением оптического зума, можно включить, повернув и удерживая рычажок зуммирования в положении **T**, когда фотокамера находится в максимальном положении оптического зума.

Широкоугольное положение Телефото

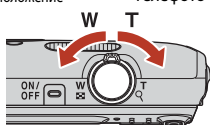

Оптический зум Цифровой зум

Цифровой зум

Индикатор зума станет синим при включении цифрового зума и станет желтым при дальнейшем увеличении зума.



- Индикатор зума синий: качество изображения не очень заметно снижено при использовании динамического точного зума.
- Индикатор зума желтый: возможны случаи значительного снижения качества изображения.
- Индикатор остается синим на более широкой области, а изображение имеет меньший размер.
- Индикатор зума, возможно, не станет синим при использовании определенных настроек непрерывной съемки.



Фокусировка

Зона фокусировки зависит от режима съемки.

Спусковая кнопка затвора

<p>Нажатие наполовину</p> 	<p>Для установки фокусировки и экспозиции (выдержки и диафрагменного числа) слегка нажмите спусковую кнопку затвора до появления небольшого сопротивления. Фокусировка и экспозиция остаются заблокированными, пока спусковая кнопка затвора удерживается нажатой наполовину.</p>
<p>Нажатие полностью</p> 	<p>Для спуска затвора и выполнения снимка нажмите спусковую кнопку затвора до конца. Не прикладывайте усилий при нажатии спусковой кнопки затвора. Это может вызвать дрожание фотокамеры и стать причиной смазывания изображений. Слегка нажмите кнопку.</p>

Использование АФ с обнаружением объекта

Если для функции **Режим зоны АФ** (📖104) в режиме  (авто) установлено значение **АФ с обнаруж. объекта**, фотокамера выполнит фокусировку, как описано ниже, при нажатии спусковой кнопки затвора наполовину.

- Фотокамера распознает основной объект и фокусируется на нем. Когда объект съемки окажется в фокусе, зона фокусировки загорится зеленым. При обнаружении лица фотокамерой на нем будет автоматически установлен приоритет фокусировки.

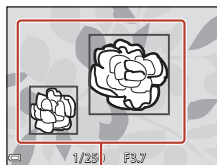

Зоны фокусировки

- Если основной объект не обнаружен, фотокамера автоматически выбирает одну (или несколько) из девяти зон фокусировки, содержащую объект, который находится ближе всех к фотокамере. Когда объект съемки окажется в фокусе, зоны фокусировки отобразятся зеленым.

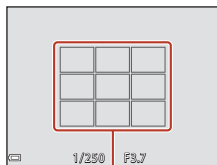

Зоны фокусировки









✓ Примечания относительно АФ с обнаружением объекта

- В зависимости от условий съемки объект, который распознается фотокамерой в качестве основного, может различаться.
- Основной объект, возможно, не будет распознан при использовании определенных настроек параметра **Баланс белого**.
- Фотокамера может ненадлежащим образом определить основной объект в следующих условиях:
 - объект очень темный или яркий;
 - основному объекту не хватает четко выраженных цветов;
 - снимок скомпонован таким образом, что основной объект находится в крайней части экрана;
 - основной объект состоит из повторяющихся рисунков.

Использование функции "Распознавание лиц"

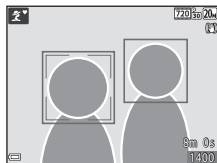

В следующих режимах съемки фотокамера использует функцию распознавания лиц для автоматической фокусировки на лицах людей.

-   **Портрет**,   **Ночной портрет** или  **Освещение сзади** в режиме  (автовыбор сюжета) (📖34)
- Сюжетный режим **Портрет** или **Ночной портрет** (📖35)
- Режим Интеллект. портрет (📖44)
- Если для параметра **Режим зоны АФ** (📖104) в режиме  (авто) (📖32) установлено значение **Приоритет лица**.



Если будет обнаружено несколько лиц, двойная рамка появится вокруг лица, на котором выполняется фокусировка, а вокруг остальных лиц появятся одинарные рамки.

При нажатии спусковой кнопки затвора наполовину, если не обнаружены лица:

- В режиме  (автовыбор сюжета) зона фокусировки изменяется в зависимости от сюжета.
- В сюжетных режимах **Портрет** и **Ночной портрет** или в режиме интеллектуального портрета фотокамера выполнит фокусировку на области в центре кадра.
- В режиме  (авто) фотокамера выбирает зону фокусировки, содержащую объект, расположенный наиболее близко к фотокамере.

✓ Примечания относительно функции "Распознавание лиц"

- Способность фотокамеры распознавать лица зависит от ряда условий, включая направление взгляда объекта.
- Фотокамера может не распознать лица в следующих случаях:
 - лица частично скрыты солнцезащитными очками или другими предметами;
 - лица занимают в кадре слишком много или слишком мало места.



Объекты, для которых недоступна автофокусировка

В следующих ситуациях возможна некорректная фокусировка фотокамеры. Изредка, несмотря на то что зона фокусировки и индикатор фокусировки отображаются зеленым цветом, объект может оказаться не в фокусе.



- Объект съемки очень темный.
- Объекты в условиях съемки значительно отличаются по яркости (например, солнце позади объекта съемки заставляет детали объекта казаться очень темными).
- Объект съемки не контрастирует с фоном (например, при съемке человека в белой рубашке на фоне белой стены).
- На разных расстояниях от фотокамеры расположено несколько объектов (например, объект съемки позади прутьев клетки).
- Объекты с повторяющимся рисунком (жалюзи на окнах, здания с множеством рядов окон одинаковой формы и т.д.).
- Объект быстро движется.

В вышеописанных ситуациях попробуйте нажать спусковую кнопку затвора наполовину несколько раз для выполнения повторной фокусировки или повторно сфокусируйтесь на другом объекте, расположенном на том же расстоянии от фотокамеры, что и фактический объект съемки, и выполните блокировку фокусировки (📖60).



Блокировка фокусировки

Съемку с блокировкой фокусировки рекомендуется использовать, когда фотокамера не активирует зону фокусировки, содержащую нужный объект.

1 Для параметра **Режим зоны АФ** установите значение **Центр** в режиме  (авто) (104).

2 Поместите объект в центр кадра и нажмите спусковую кнопку затвора наполовину.

- Фотокамера выполнит фокусировку на объекте, и зона фокусировки отобразится зеленым.
- Экспозиция также блокируется.

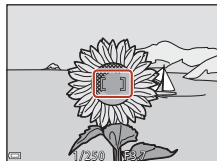

3 Не отпуская кнопку, скомпонуйте кадр.

- Обязательно обеспечьте одинаковое расстояние между фотокамерой и объектом.

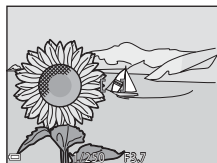





































4 Чтобы сделать снимок, нажмите спусковую кнопку затвора до конца.



Настройки по умолчанию (вспышка, автоспуск и др.)

Далее перечислены настройки по умолчанию для каждого режима съемки.

	Вспышка (☰50)	Автоспуск (☰52)	Макросъемка (☰54)	Поправка экспозиции (☰55)
 (автовыбор сюжета)	 AUTO ¹	Выкл.	Выкл. ²	0,0
 (сюжет)				
 (портрет)		Выкл.	Выкл. ³	0,0
 (пейзаж)		Выкл.	Выкл. ³	0,0
 (спорт)		Выкл. ³	Выкл. ³	0,0
 (ночной портрет)		Выкл.	Выкл. ³	0,0
 (праздник/в помещ.)		Выкл.	Выкл. ³	0,0
 (пляж)		Выкл.	Выкл. ³	0,0
 (снег)		Выкл.	Выкл. ³	0,0
 (закат)		Выкл.	Выкл. ³	0,0
 (сумерки/рассвет)		Выкл.	Выкл. ³	0,0
 (ночной пейзаж)		Выкл.	Выкл. ³	0,0
 (макро)		Выкл.	Вкл. ³	0,0
 (еда)		Выкл.	Вкл. ³	0,0
 (фейерверк)		Выкл. ³	Выкл. ³	0,0 ³
 (освещение сзади)		Выкл.	Выкл. ³	0,0
 (съемка панорамы)		Выкл.	Выкл.	0,0
 (портрет питомца)			Выкл.	0,0



	Вспышка (📖50)	Автоспуск (📖52)	Макросъемка (📖54)	Поправка экспозиции (📖55)
🎭 (специальн. эффекты)	⊕	Выкл.	Выкл.	0,0
😊 (интеллект. портрет)	⚡AUTO	Выкл. ⁷	Выкл. ³	– ⁸
📷 (авто)	⚡AUTO	Выкл.	Выкл.	– ⁹

- ¹ Фотокамера автоматически выбирает режим вспышки в зависимости от выбранного сюжетного режима. Параметр ⊕ (выкл.) можно выбрать вручную.
- ² Не удастся изменить. Фотокамера переходит в режим макросъемки при выборе значения 🎭.
- ³ Не удастся изменить.
- ⁴ Не удастся изменить. Используется заполняющая вспышка с подавлением эффекта красных глаз.
- ⁵ Может переключаться на использование медленной синхронизации с подавлением эффекта красных глаз.
- ⁶ Не удастся использовать автоспуск 🕒10s и 🕒2s. Автоспуск для портретов питомцев (📖37) и таймер автопортрета (📖37) можно включить или выключить.
- ⁷ Режимы 🕒 Таймер улыбки (📖46), 📷 Собственный фотоколлаж (📖47), 🕒5s Таймер автопортрета можно использовать вместе с автоспуском 🕒10s и 🕒2s.
- ⁸ Откроется экран "глянцевого" ретуширования (📖44).
- ⁹ Отображается пользовательский слайдер (📖32).



Функции, которые не удастся использовать одновременно во время съемки

Некоторые функции не удастся использовать с некоторыми другими параметрами меню.

Функция, которую не удастся использовать	Параметр	Описание
Режим вспышки	Непрерывный (📖102)	Если выбрано значение Непрерывный , вспышку не удастся использовать.
	Отслеж. моргания (📖109)	Если для параметра Отслеж. моргания установлено значение Вкл. , не удастся использовать вспышку.
Автоспуск	Режим зоны АФ (📖104)	Если выбрано значение Ведение объекта , автоспуск не удастся использовать.
Режим макросъемки	Режим зоны АФ (📖104)	Если выбрано значение Ведение объекта , режим макросъемки не удастся использовать.
Режим изображения	Чувствительность (📖103)	Если выбрано значение 3200 , можно выбрать только режим изображения 4M 2272 x 1704 , 2M 1600 x 1200 или VGA 640 x 480 . Если выбран параметр, отличный от вышеуказанных, для режима изображения автоматически будет установлено значение 4M 2272 x 1704 , если для параметра Чувствительность установлено значение 3200 .
Баланс белого	Тон (Использование пользовательского слайдера) (📖32)	При регулировке параметра Тон с помощью пользовательского слайдера параметр Баланс белого не доступен в меню съемки.
Режим зоны АФ	Цифровой зум (📖125)	Если используется цифровой зум, фотокамера фокусируется на области в центре кадра вне зависимости от настройки параметра Режим зоны АФ .
Отслеж. моргания	Собственный фотоколлаж (📖47)	Если выбран параметр Собственный фотоколлаж , функция Отслеж. моргания будет отключена.
Цифровой зум	Режим зоны АФ (📖104)	Если выбран параметр Ведение объекта , цифровой зум не удастся использовать.

📌 Примечания относительно цифрового зума

- В зависимости от режима съемки или текущих настроек цифровой зум может быть недоступен (📖125).
- Если используется цифровой зум, фотокамера фокусируется по центру кадра.



Функции просмотра

Увеличение при просмотре.....	65
Просмотр уменьшенных изображений/отображение календаря	66
Режим "Список по дате"	67
Редактирование изображений (фотографии).....	68



Увеличение при просмотре

Поверните рычажок зуммирования в положение **T** (Q, увеличение при просмотре) в режиме полнокадрового просмотра (📖18) для увеличения снимка.

Обозначение отображаемой зоны



Полнокадровый
просмотр

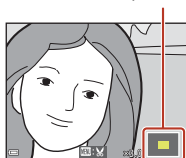

Изображение увеличено

- Коэффициент увеличения можно изменять, поворачивая рычажок зуммирования в положение **W** (📐) или **T** (Q).
- Для просмотра другой области изображения нажмите ▲▼◀▶ на мультиселекторе.
- При отображении увеличенного изображения нажмите кнопку **OK**, чтобы вернуться в режим полнокадрового просмотра.

Кадрирование изображений

При отображении увеличенного изображения можно нажать кнопку **MENU** для кадрирования изображения, чтобы выделить только видимую часть и сохранить ее в отдельный файл (📖74).



Просмотр уменьшенных изображений/ отображение календаря

При повороте рычажка зуммирования в положение **W** (📏) просмотр уменьшенных изображений (📖18) отобразятся уменьшенные изображения.

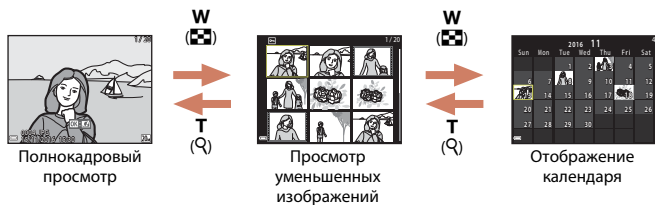





- Можно изменять количество отображаемых уменьшенных изображений, поворачивая рычажок зуммирования в положение **W** (📏) или **T** (📷).
- При использовании режима просмотра уменьшенных изображений нажмите ▲▼◀▶ на мультиселекторе для выбора изображения, а затем нажмите кнопку **OK** для отображения этого изображения в режиме полнокадрового просмотра.
- При использовании режима календаря нажмите ▲▼◀▶ для выбора даты, затем нажмите кнопку **OK** для отображения снимков, выполненных в этот день.



✓ **Примечания относительно отображения календаря**

Изображения, созданные фотокамерой, на которой не настроена дата, будут иметь дату создания 1 января 2016 г.







Режим "Список по дате"

Нажмите кнопку  (режим просмотра) → кнопка  →  Список по дате → кнопка 

С помощью   мультиселектора выберите дату, а затем нажмите кнопку  для просмотра изображений, созданных в выбранную дату.

- Функции в меню просмотра ( 110) можно использовать для изображений в выбранную дату съемки (за исключением функции **Копирование**).
- На экране выбора даты съемки можно выполнить следующие действия.
 - Кнопка **MENU**: доступны следующие функции.
 - Показ слайдов
 - Защита*

* Такие же настройки можно применить ко всем изображениям, снятым в выбранную дату.
 - Кнопка : удаление всех изображений, выполненных в выбранную дату.

	18/11/2016	[3]
	13/11/2016	[2]
	08/11/2016	[1]
	03/11/2016	[10]

Примечания относительно режима списка по дате

- Можно выбрать до 29 наиболее поздних дат. Если изображений сохранено больше, чем для 29 дат, все снимки, записанные перед последними 29 датами, будут сгруппированы в разделе **Другие**.
- Можно отобразить последние 9 000 снимков.
- Изображения, созданные фотокамерой, на которой не настроена дата, будут иметь дату создания 1 января 2016 г.



Редактирование изображений (фотографии)

Перед редактированием изображений

На данной фотокамере можно легко редактировать изображения. Отредактированные копии сохраняются в виде отдельных файлов.

Отредактированные копии снимков сохраняются с той же датой и временем съемки, что и исходные.

Ограничения на редактирование изображений

- Изображение можно редактировать не более 10 раз.
- Возможно, не удастся отредактировать изображения определенного размера либо при использовании определенных функций редактирования.

Быстрые эффекты: изменение оттенка или атмосферы



Обработка изображения с помощью разнообразных эффектов.

Можно выбрать эффекты **Картина**, **Фото- иллюстрация**, **Мягкий портрет**, **Портрет (в цвете + ч/б)**, **"Рыбий глаз"**, **Лучи** или **Эффект миниатюры**.

- 1** Отобразите изображение, к которому нужно применить эффект, в режиме полнокадрового просмотра и нажмите кнопку **OK**.



- 2** С помощью **▲▼◀▶** на мультиселекторе выберите нужный эффект и нажмите кнопку **OK**.

- Поверните рычажок зуммирования () в положение **T** () , чтобы переключиться в режим полнокадрового просмотра, или в положение **W** () для просмотра уменьшенных изображений.
- Для выхода без сохранения измененного изображения нажмите кнопку **MENU**.

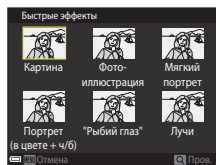





- 3** Выберите **Да** и нажмите кнопку **OK**.

- Будет создана отредактированная копия.



Быстрая обработка: повышение контраста и насыщенности



Нажмите кнопку  (режим просмотра) → выберите изображение → кнопка MENU → Быстрая обработка → кнопка 



С помощью   на мультиселекторе выберите нужный уровень применяемого эффекта и нажмите кнопку .

- Отредактированная версия отображается справа.
- Чтобы выйти без сохранения копии, нажмите .



D-Lighting: повышение яркости и контраста



Нажмите кнопку  (режим просмотра) → выберите изображение → кнопка MENU → D-Lighting → кнопка 

С помощью   на мультиселекторе выберите **Да**, а затем нажмите кнопку .

- Отредактированная версия отображается справа.
- Для выхода без сохранения копии выберите **Отмена** и нажмите кнопку .



Подавл. красных глаз: подавление красных глаз при съемке со вспышкой

Нажмите кнопку  (режим просмотра) → выберите изображение → кнопка MENU → Подавл. красных глаз → кнопка 

Предварительно просмотрите результаты и нажмите кнопку .

- Чтобы выйти без сохранения копии, нажмите  на мультиселекторе.



Примечания относительно подавления красных глаз

- Подавление красных глаз можно применить к изображениям только при обнаружении красных глаз.
- Функцию подавления красных глаз можно применить к снимкам животных (собак и кошек), даже если их глаза не выглядят красными.
- Подавление красных глаз не всегда позволяет добиться нужного результата на некоторых изображениях.
- В редких случаях подавление красных глаз может применяться к областям изображения, которые этого не требуют.



"Глянцевое" ретушир.: обработка лиц

Нажмите кнопку (режим просмотра) → выберите изображение → кнопка MENU → "Глянцевое" ретушир. → кнопка

1 С помощью на мультиселекторе выберите лицо, к которому необходимо применить обработку, и нажмите кнопку .

- Если распознано только одно лицо, перейдите к шагу 2.



2 С помощью выберите эффект, с помощью выберите уровень эффекта и нажмите кнопку .

- Одновременно можно применять несколько эффектов. Отрегулируйте или проверьте настройки всех эффектов до нажатия кнопки .

(Уменьшить лицо), (Смягчение тона кожи), (Тон кожи), (Уменьшение блеска), (Скрыть мешки под глазами), (Увеличить глаза), (Осветлить глаза), (Тени для век), (Тушь для ресниц), (Осветлить зубы), (Губная помада), (Подрумянить щеки)

- Нажмите кнопку MENU для возврата к экрану выбора человека.

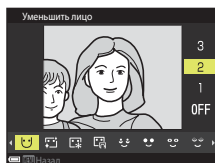

3 Предварительно просмотрите результаты и нажмите кнопку .

- Чтобы изменить параметры, нажмите для возврата к шагу 2.
- Для выхода без сохранения измененного изображения нажмите кнопку MENU.

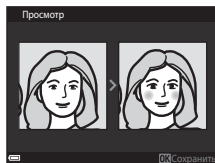

4 Выберите **Да** и нажмите кнопку **OK**.

- Будет создана отредактированная копия.

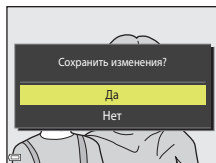





✓ **Примечания относительно "глянцевого" ретуширования**



- Одновременно можно редактировать только одно лицо. Чтобы отредактировать другое лицо на этом же изображении, выберите отредактированную копию изображения и внесите дополнительные изменения.
- В зависимости от направления взгляда или яркости лиц фотокамере, возможно, не удастся точно распознать лица или функция "глянцевого" ретуширования кожи может работать некорректно.
- Если лица не распознаются, появится предупреждение и откроется меню просмотра.
- Функция "глянцевого" ретуширования доступна только для изображений с чувствительностью 1600 или менее и размером 640 × 480 или более.



Уменьшить снимок: уменьшение размера изображения

Нажмите кнопку  (режим просмотра) → выберите изображение → кнопка MENU → Уменьшить снимок → кнопка 

1 С помощью   на мультиселекторе выберите нужный размер копии и нажмите кнопку .

- Изображения, созданные при выборе режима изображения  **5120 x 2880**, сохраняются с размером 640 x 360, а изображения, выполненные при выборе режима изображения  **3864 x 3864**, сохраняются с размером 480 x 480. Нажмите кнопку , чтобы перейти к шагу 2.

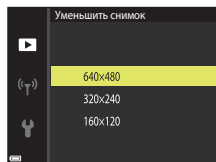

2 Выберите **Да** и нажмите кнопку .

- Будет создана отредактированная копия (коэффициент сжатия приблизительно 1:8).

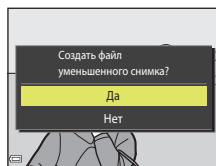

Кадрирование: создание кадрированных копий

1 Поверните рычажок зуммирования для увеличения снимка (📖65).

2 Настройте изображение так чтобы отображалась только его часть, которую требуется сохранить, затем нажмите кнопку **MENU** (меню).

- Поверните рычажок зуммирования в положение **T** (📏) или **W** (📐) для изменения коэффициента увеличения. Установите коэффициент увеличения, при котором отображается символ **MENU** - ✂️.
- Используйте **▲▼◀▶** мультиселектора для прокрутки к части изображения, которую требуется отобразить.



3 Убедитесь, что отображается требуемая область кадрирования, затем нажмите кнопку **OK**.

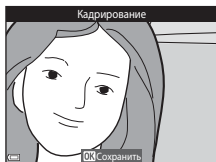

4 Выберите **Да** и нажмите кнопку **OK**.

- Будет создана отредактированная копия.

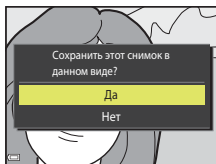

Размер изображения

- Соотношение сторон (отношение сторон по горизонтали и вертикали) кадрированного изображения аналогично соотношению сторон исходного изображения.
- Изображение, кадрированное до размера 320 × 240 или менее, отображается на экране воспроизведения в меньшем размере.



Видеоролики

Основные действия при записи и воспроизведении видеороликов	76
Действия во время просмотра видеороликов	79



Основные действия при записи и воспроизведении видеороликов

1 Отображение экрана съемки.

- Проверьте оставшееся время записи видеоролика.

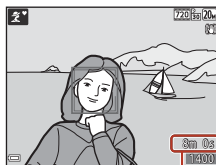

Оставшееся время записи видеоролика

2 Нажмите кнопку (видеосъемка), чтобы начать запись видеоролика.

- Фотокамера фокусируется на объекте, находящемся в центре кадра.

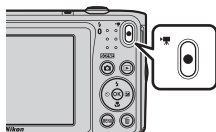

3 Повторно нажмите кнопку (видеосъемка), чтобы остановить запись.

4 Выберите видеоролик в режиме полнокадрового просмотра и нажмите кнопку , чтобы воспроизвести его.

- Изображение с символом параметров видео является видеороликом.

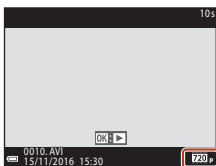

Параметры видео



Кадр видеоролика

- Область захвата в видеороликах зависит от настроек параметра **Параметры видео** в меню видеороликов.
- Если для пункта **Информация о фото** параметра **Настройка монитора** (📖121) в настройках меню выбрано значение **Кадр видео+авто**, можно подтвердить область захвата для записи видеоролика перед началом записи.

Максимальное время записи видеоролика

Размер отдельных файлов видеороликов не может превышать 2 Гб, а продолжительность — 29 минут, даже если на карте памяти имеется свободное место для записи видеоролика большей длины.

- Оставшееся время записи для одного видеоролика отображается на экране съемки.
- Фактическое оставшееся время записи видеоролика может меняться в зависимости от содержимого видеоролика, движения объекта или типа карты памяти.
- Для записи видеороликов рекомендуется использовать карты памяти SD с классом скорости не менее 6 (📖162). При использовании более медленной карты памяти видеозапись может неожиданно прерываться.

✓ Температура фотокамеры

- Фотокамера может нагреваться при продолжительной съемке видеоролика или при использовании в условиях высокой температуры.
- Если внутренние детали фотокамеры сильно нагреваются во время съемки видеоролика, запись автоматически остановится.

Оставшееся время записи до ее остановки (🕒10s) будет показано.

После остановки записи фотокамера выключится.

Не включайте фотокамеру, пока внутренние детали фотокамеры не остынут.



Примечания относительно записи видеороликов

✓ Примечания относительно сохранения изображений или видеороликов

Во время сохранения изображений или видеороликов мигает индикатор, показывающий число оставшихся кадров или оставшееся время записи. **Не открывайте крышку батарейного отсека/гнезда для карты памяти и не извлекайте батарею или карту памяти**, пока мигает индикатор. Несоблюдение этого правила может привести к потере данных или повреждению фотокамеры или карты памяти.

✓ Примечания относительно записанных видеороликов

- Если используется цифровой зум, может отмечаться некоторое ухудшение качества изображения.
- Возможно, будет записан звук работы рычажка зуммирования, выполнения зуммирования, движения привода автофокусировки объектива, работы системы подавления вибраций видеоролика и работы диафрагмы при изменении яркости.
- Светящийся след (📖139), который появляется на экране при записи видеороликов, будет записан вместе с видеороликами. При съемке видеороликов рекомендуется избегать ярких объектов (например, солнца, солнечных бликов и источников электрического освещения).
- В зависимости от расстояния до объекта или значения примененного зума на объектах с повторяющимся рисунком (материал, решетки на окнах и др.) могут появляться цветные полосы во время записи и воспроизведения видеоролика. Это происходит в результате взаимного влияния повторяющегося рисунка объекта и компоновки матрицы и не является неисправностью.

✓ Примечания относительно функции подавления вибраций при записи видеоролика

- Если для параметра **Видео VR** (📖116) в меню видео установлено значение **Вкл. (гибрид)**, угол зрения (то есть видимая область в кадре) становится более узким во время записи видеороликов.
- При использовании штатива для стабилизации фотокамеры во время съемки для параметра **Видео VR** установите значение **Выкл.** для предотвращения потенциальных ошибок, вызванных данной функцией.

✓ Примечания относительно автофокусировки при видеосъемке

Автофокусировка может работать некорректно (📖59). В этом случае попробуйте выполнить следующее.

1. Перед началом записи видеоролика в меню видео для параметра **Режим автофокуса** установите значение **Покадровая АФ** (настройка по умолчанию).
2. Поместите другой объект, расположенный на том же расстоянии от фотокамеры, что и объект съемки, в центр кадра, нажмите кнопку **● (📹 видеосъемка)**, чтобы начать запись, а затем измените компоновку кадра.



Действия во время просмотра видеороликов

Поворачивайте рычажок зуммирования, чтобы настроить громкость во время воспроизведения видеоролика (📖2).

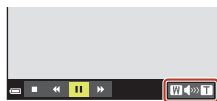

Индикатор громкости

Кнопки управления просмотром отображаются на экране.

Описанные ниже операции можно выполнить с помощью ◀▶ на мультиселекторе для выбора кнопки управления и последующего нажатия кнопки ОК.

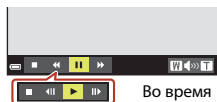

Во время паузы

Функция	Символ	Описание
Обратная перемотка	◀	Нажмите и удерживайте кнопку ОК, чтобы выполнить обратную перемотку видеоролика.
Быстрая прокрутка вперед	▶	Нажмите и удерживайте кнопку ОК, чтобы выполнить быструю прокрутку видеоролика вперед.
Пауза	⏸	Приостановка воспроизведения. Следующие операции можно выполнять во время паузы.
		Покадровая обратная перемотка видеоролика. Нажмите и удерживайте кнопку ОК, чтобы выполнить непрерывную перемотку видеоролика назад.
		Покадровая перемотка видеоролика вперед. Нажмите и удерживайте кнопку ОК, чтобы выполнить непрерывную перемотку видеоролика вперед.
		Возобновление просмотра.
Завершение	■	Возврат в режим полнокадрового просмотра.



Подключение фотокамеры к телевизору, принтеру или компьютеру

Использование изображений	81
Просмотр изображений на телевизоре.....	82
Печать изображений без использования компьютера	83
Передача изображений на компьютер (ViewNX-i)	87



Использование изображений

Кроме использования приложения SnapBridge со снятыми изображениями их также можно использовать другими способами, подключив фотокамеру к описанным ниже устройствам.

Просмотр изображений на телевизоре



Изображения и видеоролики, записанные с помощью фотокамеры, можно просматривать на телевизоре.

Способ подключения: подсоедините видео- и аудиостекеры дополнительного аудио-/видеокабеля к входным разъемам телевизора.

Печать изображений без использования компьютера



Если фотокамера будет подключена к PictBridge-совместимому принтеру, изображения можно печатать без использования компьютера.

Способ подключения: подключите фотокамеру непосредственно к порту USB принтера с помощью USB-кабеля.

Передача изображений на компьютер (ViewNX-i)



Изображения и видеоролики можно передавать на компьютер для просмотра и редактирования.

Способ подключения: подключите фотокамеру к порту USB компьютера с помощью прилагаемого USB-кабеля.

- Перед подключением к компьютеру установите программное обеспечение ViewNX-i на компьютер.

✓ Примечания относительно подключения кабелей к фотокамере



Откройте крышку разъема.



Разъем USB/аудио-/видеовыхода

Вставьте штекер.

- Перед тем как подключить или отключить кабель, выключите фотокамеру. Проверьте форму и ориентацию штекеров; не вставляйте и не вынимайте штекеры под углом.
- Убедитесь, что батарея фотокамеры достаточно заряжена. При использовании сетевого блока питания EH-62G (приобретается дополнительно) фотокамера может получать питание от розетки. Ни при каких обстоятельствах не используйте сетевые блоки питания, отличные от EH-62G. Несоблюдение этой меры предосторожности может привести к перегреву или повреждению фотокамеры.
- Для получения дополнительной информации о подключении и последующих операциях см. этот документ и документацию, прилагаемую к устройству.



Просмотр изображений на телевизоре

1 Выключите фотокамеру и подключите ее к телевизору.

- Подключите желтый штекер к видеовходу телевизора, а белый – к аудиовходу.
- Проверьте форму и ориентацию штекеров; не вставляйте и не вынимайте штекеры под углом.

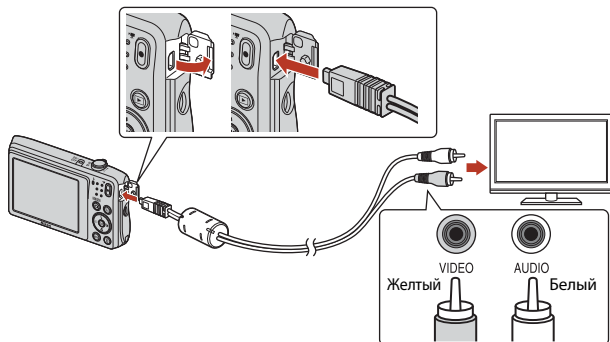

2 Выберите в качестве входного разъема телевизора внешний видеовход.

- Для получения дополнительной информации смотрите руководство по эксплуатации телевизора.

3 Нажмите и удерживайте кнопку (просмотр) для включения фотокамеры.

- Изображения будут отображаться на экране телевизора.
- Экран фотокамеры не включается.

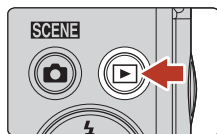

Печать изображений без использования компьютера

Для печати изображений без компьютера пользователи принтеров, совместимых с PictBridge, могут подключать фотокамеру непосредственно к принтеру.

Подключение фотокамеры к принтеру

- 1 Включите принтер.
- 2 Выключите фотокамеру и подключите ее к принтеру с помощью USB-кабеля.
 - Проверьте форму и ориентацию штекеров; не вставляйте и не вынимайте штекеры под углом.

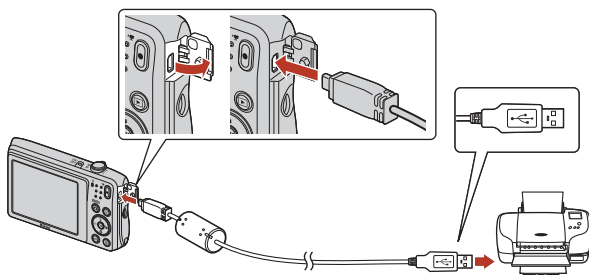

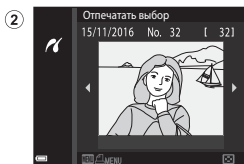

- 3 Фотокамера автоматически включится.
 - На экране фотокамеры отобразится экран приветствия **PictBridge** (1), а затем экран **Отпечатать выбор** (2).





Если экран приветствия PictBridge не отображается

Если для параметра **Зарядка от ПК** ( 131) установлено значение **Авто**, на некоторых принтерах, возможно, не удастся напечатать снимки с прямым подключением фотокамеры. Если после включения фотокамеры на мониторе не отображается экран приветствия PictBridge, выключите фотокамеру и отсоедините USB-кабель. Установите для параметра **Зарядка от ПК** значение **Выкл.** и снова подключите фотокамеру к принтеру.



Поочередная печать снимков

1 Используйте   мультиселектора для выбора требуемого изображения, затем нажмите кнопку .

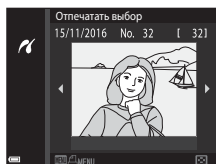
- Поверните рычажок зуммирования в положение **W** () для просмотра уменьшенных изображений или в положение **T** () , чтобы вернуться в режим полнокадрового просмотра.



2 С помощью   выберите **Кол-во копий**, а затем нажмите кнопку .

- Используйте   для выбора требуемого количества копий (до девяти) и нажмите кнопку .

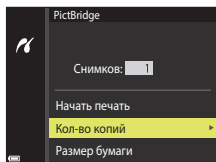

3 Выберите **Размер бумаги** и нажмите кнопку .

- Выберите нужный размер бумаги и нажмите кнопку .
- Чтобы распечатать настройки размера бумаги, установленные на принтере, выберите **По умолчанию**.
- Доступные на фотокамере параметры размера бумаги зависят от используемого принтера.

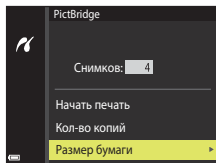

4 Выберите **Начать печать** и нажмите кнопку .

- Начнется процесс печати.

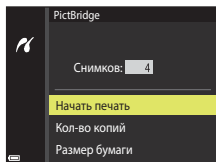

Печать нескольких изображений

- 1** При отображении экрана **Отпечатать выбор** нажмите кнопку **MENU** (меню).

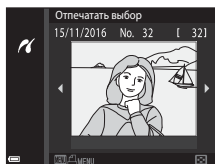

- 2** С помощью ▲▼ на мультиселекторе выберите **Размер бумаги**, а затем нажмите кнопку **OK**.

- Выберите нужный размер бумаги и нажмите кнопку **OK**.
- Чтобы распечатать изображения, используя настройки размера бумаги, установленные на принтере, выберите пункт **По умолчанию**.
- Доступные на фотокамере параметры размера бумаги зависят от используемого принтера.
- Для выхода из меню печати нажмите кнопку **MENU**.

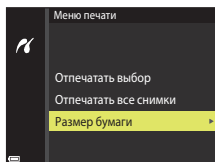

- 3** Выберите **Отпечатать выбор** или **Отпечатать все снимки** и нажмите кнопку **OK**.

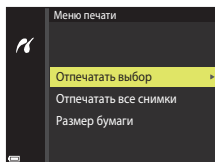

Отпечатать выбор

Выберите изображения (не более 99) и количество копий каждого изображения (не более 9).

- С помощью ◀▶ на мультиселекторе выберите снимки, с помощью ▲▼ укажите количество распечатываемых копий.
- Изображения, выбранные для печати, помечаются символом 📄 и числом распечатываемых копий. Чтобы отменить печать выбранных элементов, установите для количества копий значение 0.
- Поверните рычажок зуммирования в положение T (Q), чтобы вернуться в режим полнокадрового просмотра, или в положение W (R) для просмотра уменьшенных изображений.
- После завершения настроек нажмите кнопку OK. После отображения экрана подтверждения количества копий для печати выберите **Начать печать** и нажмите кнопку OK для запуска печати.

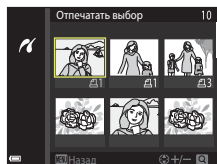

Отпечатать все снимки

Распечатывается по одной копии каждого из всех изображений, содержащихся во внутренней памяти или на карте памяти.

- После отображения экрана подтверждения количества копий для печати выберите **Начать печать** и нажмите кнопку OK для запуска печати.



Передача изображений на компьютер (ViewNX-i)

Установка ViewNX-i

ViewNX-i является бесплатным программным обеспечением, позволяющим передавать изображения и видеоролики на компьютер для просмотра и редактирования.

Чтобы установить программное обеспечение ViewNX-i, загрузите последнюю версию программы установки ViewNX-i со следующего веб-сайта и следуйте инструкциям на экране для завершения установки.

ViewNX-i: <http://downloadcenter.nikonimglib.com>

Для получения информации о системных требованиях и прочей информации перейдите на веб-сайт Nikon вашего региона.

Передача изображений на компьютер

1 Приготовьте карту памяти с изображениями.

Можно использовать любой из следующих способов для передачи изображений с карты памяти на компьютер.

- **Гнездо для карты памяти SD/устройство для чтения карт памяти:** вставьте карту памяти в гнездо для карты памяти на компьютере или в устройство для чтения карты памяти (имеется в продаже), которое подключено к компьютеру.
- **Прямое USB-соединение:** выключите фотокамеру и убедитесь в том, что в нее вставлена карта памяти. Подключите фотокамеру к компьютеру с помощью USB-кабеля. Фотокамера автоматически включится.

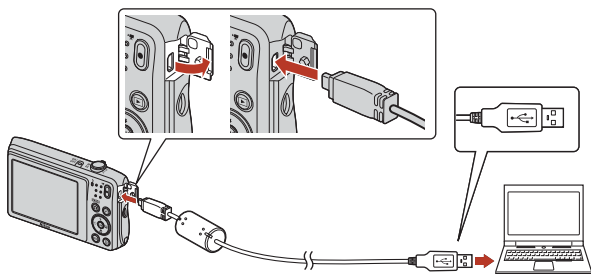

✓ Примечания относительно подключения фотокамеры к компьютеру

Отключите от компьютера все другие устройства с питанием от USB. Одновременное подключение к компьютеру фотокамеры и других USB-устройств может привести к неисправности фотокамеры или потреблению чрезмерного тока с повреждением фотокамеры или карты памяти.



Когда отобразится сообщение, предлагающее выбрать программу, выберите Nikon Transfer 2.

- **При использовании Windows 7**

Если отобразится диалоговое окно, показанное справа, выполните описанную ниже последовательность действий, чтобы выбрать Nikon Transfer 2.

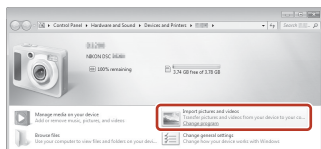

1 В разделе **Import pictures and videos (Импорт снимков и видеоклипов)**, нажмите **Change program (Изменить программу)**.

Откроется диалоговое окно выбора программы. Выберите Nikon Transfer 2 и нажмите кнопку **OK**.

2 Дважды щелкните значок Nikon Transfer 2.

- **При использовании Windows 10 или Windows 8.1**

Если отобразится диалоговое окно, показанное справа, выберите его, а затем выберите **Import File/ Nikon Transfer 2 (Импортировать файл/ Nikon Transfer 2)**.

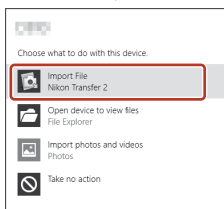
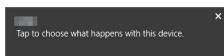

- **При использовании OS X или macOS**

Если программа Nikon Transfer 2 не запустилась автоматически, запустите приложение **Image Capture (Захват изображения)**, которое входит в комплект Mac, когда фотокамера подключена к компьютеру, и выберите Nikon Transfer 2 в качестве приложения по умолчанию, которое будет открываться при подключении фотокамеры к компьютеру.

Если на карте памяти сохранено много изображений, запуск программы Nikon Transfer 2 может занять некоторое время. Дождитесь запуска Nikon Transfer 2.

Примечания относительно подключения USB-кабеля

Работа не гарантируется при подключении фотокамеры к компьютеру через концентратор USB.

Для получения дополнительной информации об использовании программы ViewNX-i

См. интерактивную справку приложения ViewNX-i.



2 После запуска Nikon Transfer 2 нажмите **Start Transfer (Начать передачу)**.

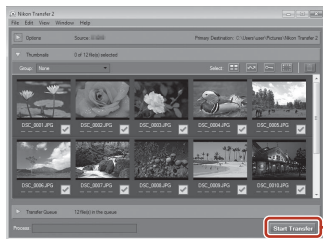

Start Transfer
(Начать передачу)

- Начнется передача изображений. По завершении передачи изображений запускается программа ViewNX-i и отображаются переданные изображения.

3 Выполните отключение.

- Если используется устройство для чтения карт памяти или данные считываются с карты памяти, установленной в гнездо компьютера, выберите подходящий параметр операционной системы, чтобы извлечь съемный диск, соответствующий карте памяти, и затем выньте карту памяти из устройства для чтения или гнезда компьютера.
- Если фотокамера подключена к компьютеру, выключите фотокамеру и отсоедините USB-кабель.







Использование меню

Операции в меню	91
Списки меню	94
Меню съемки (общие параметры съемки)	98
Меню съемки (режим  (авто))	100
Меню интеллектуального портрета	108
Меню просмотра	110
Меню видео	114
Меню сети	117
Меню настройки	119



Операции в меню

Для настройки перечисленных далее меню нажмите кнопку **MENU** (меню).

-  **Меню съемки**^{1, 2}
-  **Меню видео**¹
-  **Меню просмотра**³
-  **Меню сети**
-  **Меню настройки**

¹ Нажмите кнопку **MENU** при отображении экрана съемки.

² Символы меню и доступные параметры настройки отличаются в зависимости от режима съемки.

³ Нажмите кнопку **MENU** при отображении экрана просмотра.

1 Нажмите кнопку **MENU** (меню).

- Откроется меню.

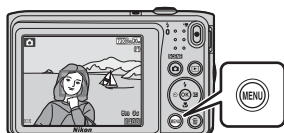

2 Нажмите кнопку мультиселектора ◀.

- Текущий символ меню отобразится желтым цветом.

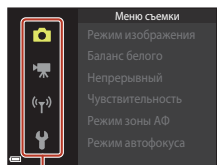

Символы меню

3 Выберите символ меню и нажмите кнопку **OK**.

- Параметры меню станут доступными для выбора.

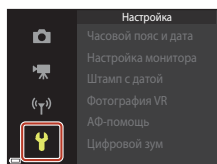

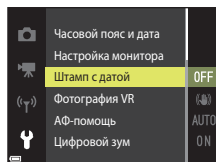

4 Выберите символ меню и нажмите кнопку **OK**.

- В зависимости от режима съемки или статуса фотокамеры определенные параметры меню не могут быть установлены.



5 Выберите настройку и нажмите кнопку **OK**.

- Выбранная настройка применена.
- По завершении использования меню нажмите кнопку **MENU**.
- Если отображается меню, можно переключиться в режим съемки, нажав спусковую кнопку затвора, кнопку  или кнопку .

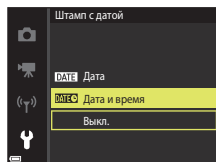

Экран выбора изображения

При отображении экрана выбора изображений (например, показанного справа) во время управления фотокамерой для выбора изображений выполните следующие действия.



1 С помощью ◀▶ на мультиселекторе выберите требуемое изображение.

- Поверните рычажок зуммирования (📖) в положение **T** (📐), чтобы вернуться в режим полнокадрового просмотра, или в положение **W** (📏) для просмотра уменьшенных изображений.
- Для функции **Повернуть снимок** можно выбрать только один снимок. Перейдите к шагу 3.

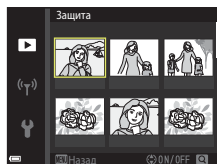

2 С помощью ▲▼ выберите ON или OFF.

- Если выбран вариант **ON**, символ отображается под изображением. Повторите шаги 1 и 2 для выбора дополнительных изображений.

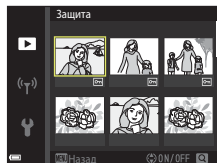

3 Нажмите кнопку Ⓞ, чтобы применить выбор.

- При отображении диалогового окна подтверждения следуйте указаниям на экране для выполнения действия.



Списки меню

Меню съемки

Войдите в режим съемки → кнопка MENU

Общие параметры съемки

Параметр	Настройка по умолчанию	
Режим изображения	 5152 x 3864	98

Авто режим

Параметр	Настройка по умолчанию	
Баланс белого	Авто	100
Непрерывный	Покадровый	102
Чувствительность	Авто	103
Режим зоны АФ	АФ с обнаруж. объекта	104
Режим автофокуса	Покадровая АФ	107





Меню интеллектуального портрета

Войдите в режим съемки → кнопка MENU → символ меню  → кнопка 

Параметр		Настройка по умолчанию	
Собственный фотоколлаж	Число снимков	4	108
	Интервал	Средний	108
	Звук затвора	Волшебный	108
Отслеж. моргания		Выкл.	109

Меню видео

Войдите в режим съемки → кнопка MENU → символ меню  → кнопка 

Параметр	Настройка по умолчанию	
Параметры видео	 720/30p или  720/25p	114
Режим автофокуса	Покадровая АФ	115
Видео VR	Вкл. (гибрид)	116
Подавл. шумов от ветра	Выкл.	116



Меню просмотра

Нажмите кнопку  (режим просмотра) → кнопка MENU

Параметр	
Метка для выгрузки ¹	110
Быстрая обработка ²	69
D-Lighting ²	69
Подавление красных глаз	70
"Глянцевое" ретушир. ²	71
Показ слайдов	111
Защита ¹	112
Повернуть снимок ¹	112
Уменьшить снимок ²	73
Копирование ¹	113

¹ Выберите изображение на экране выбора изображений. Для получения дополнительной информации см. "Экран выбора изображения" (📖93).

² Отредактированные изображения сохраняются в виде отдельных файлов. Некоторые изображения, возможно, не удастся отредактировать.

Меню сети

Нажмите кнопку MENU → символ меню  → кнопка 

Параметр	
Режим полета	117
Подключ. к смарт-устр.	117
Парам. автоотправки	117
Wi-Fi	117
Bluetooth	117
Восст. наст-ки по ум.	117



Меню настройки

Нажмите кнопку **MENU** → символ меню **Y** → кнопка **OK**

Параметр	
Часовой пояс и дата	119
Настройка монитора	121
Штамп с датой	123
Фотография VR	124
АФ-помощь	125
Цифровой зум	125
Настройка звука	126
Авто выкл.	126
Форматир. карточки/Форматир. памяти	127
Язык/Language	128
Коммент. к изображ.	128
Инф. об автор. правах	129
Данные о местополож.	130
Режим видео	130
Зарядка от ПК	131
Сброс всех знач.	132
Единообразие маркировки	132
Версия прошивки	132



Меню съемки (общие параметры съемки)

Режим изображения (размер и качество изображения)

Войдите в режим съемки* → кнопка **MENU** → Режим изображения → кнопка **OK**

* Данные настройки можно также изменить в режимах съемки, отличных от режима авто. Эта измененная настройка также применяется к другим режимам съемки.

Выберите комбинацию размера изображения и коэффициента сжатия, которая будет использована при сохранении изображений.

Чем выше значение параметра режима изображения, тем больше может быть размер изображения при печати; чем ниже коэффициент сжатия, тем выше качество изображений. Количество изображений, которое можно записать, при этом уменьшается.

Параметр*	Коэффициент сжатия	Соотношение сторон (по горизонтали и вертикали)
20_M * 5152 × 3864 ★	Прибл. 1:4	4:3
20_M 5152 × 3864 (настройка по умолчанию)	Прибл. 1:8	4:3
10_M 3648 × 2736	Прибл. 1:8	4:3
4_M 2272 × 1704	Прибл. 1:8	4:3
2_M 1600 × 1200	Прибл. 1:8	4:3
VGA 640 × 480	Прибл. 1:8	4:3
16:9 19_M 5120 × 2880	Прибл. 1:8	16:9
1:1 3864 × 3864	Прибл. 1:8	1:1

* Числовое значение обозначает количество пикселей, занятых выполненным изображением.

Пример: **20_M 5152 × 3864** = прибл. 20 мегапикселей, 5152 × 3864 пикселей



Примечания относительно печати изображений с соотношением сторон 1:1

Измените настройку принтера, выбрав значение "Границы", при печати изображений с соотношением сторон 1:1. На некоторых принтерах не удастся выполнить печать изображений с соотношением сторон 1:1.

Примечания относительно режима изображения

Эта функция может быть недоступна в сочетании с другими функциями (63).

Число изображений, которые можно сохранить

- Приблизительное число изображений, которые можно сохранить, можно проверить на экране при съемке (16).
- Обратите внимание, что из-за сжатия JPEG число изображений, которые можно сохранить, может значительно варьироваться в зависимости от содержимого изображения даже при использовании карт памяти с одинаковой емкостью и одинаковыми настройками режима изображения. Кроме того, число изображений, которые можно сохранить, может варьироваться в зависимости от модели карты памяти.
- Если число оставшихся кадров составляет 10 000 или более, на мониторе отображается число "9999".







Меню съемки (режим (авто))

Баланс белого (регулировка оттенка)

Войдите в режим съемки → кнопка  (режим съемки) → режим  (авто) → кнопка  → кнопка MENU → Баланс белого → кнопка 

Отрегулируйте баланс белого, соответствующий источнику света или погодным условиям, чтобы цвета изображения выглядели естественно.

Параметр	Описание
AUTO Авто (настройка по умолчанию)	Настройка баланса белого выполняется автоматически.
PRE Ручная настройка	Используйте, когда необходимый результат не был достигнут с помощью параметров Авто , Лампа накаливания и т.д. (📖101).
 Дневной свет	Используйте при освещении объекта прямыми солнечными лучами.
 Лампа накаливания	Используется при освещении лампами накаливания.
 Лампа дн. света	Используется при освещении лампами дневного света.
 Облачно	Используется в облачную погоду.
 Вспышка	При использовании вспышки.

Примечания относительно баланса белого

- Если для баланса белого установлено любое значение, кроме **Авто** и **Вспышка** (📖50), выберите для вспышки значение  (Выкл.).
- Эта функция может быть недоступна в сочетании с другими функциями (📖63).



Использование ручной настройки

Чтобы измерить значение баланса белого в соответствии с условиями освещения при съемке, выполните описанные ниже процедуры.

1 Используйте эталонный белый или серый объект для правильного определения баланса белого в условиях освещения, при котором будет производиться съемка.

2 С помощью ▲▼ на мультиселекторе выберите **Ручная настройка** в меню **Баланс белого**, а затем нажмите кнопку **OK**.

- Для измерения объектив выдвигается в положение зума.

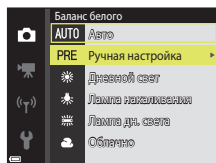

3 Выберите **Измерить**.

- Чтобы применить последнее измеренное значение, выберите **Отмена** и нажмите кнопку **OK**.

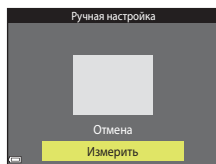

4 Расположите белый или серый эталонный объект в измерительном окне и нажмите кнопку **OK**, чтобы измерить значение.

- Сработает затвор и будет выполнено измерение (изображение не сохранится).

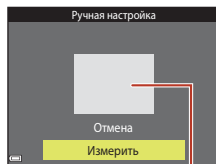

Измерительное окно



✓ Примечания относительно ручной настройки

С помощью параметра **Ручная настройка** не удастся измерить значения для освещения вспышкой. При съемке со вспышкой задайте для параметра **Баланс белого** значение **Авто** или **Вспышка**.



Непрерывная съемка

Войдите в режим съемки → кнопка  (режим съемки) → режим  (авто) → кнопка  → кнопка MENU → Непрерывный → кнопка 

Параметр	Описание
 Покадровый (настройка по умолчанию)	При каждом нажатии спусковой кнопки затвора выполняется съемка одного изображения.
 Непрерывный	Если спусковая кнопка затвора нажата полностью, съемка будет выполняться непрерывно. <ul style="list-style-type: none">Частота кадров при непрерывной съемке составляет примерно 1,1 кадров в секунду, а максимальное количество непрерывных кадров составляет примерно 6 (если для режима изображения установлено значение  5152 x 3864).

Примечания относительно непрерывной съемки

- Сохраняются значения фокусировки, баланса белого и экспозиции, определенные при создании первого изображения в каждой серии.
- Сохранение снимков после съемки может занять некоторое время.
- Эта функция может быть недоступна в сочетании с другими функциями ( 63).



Чувствительность

Войдите в режим съемки → кнопка  (режим съемки) → режим  (авто) → кнопка  → кнопка MENU → Чувствительность → кнопка 

При более высоком значении чувствительности ISO можно снимать темные объекты. Кроме того, можно выполнить съемку с короткой выдержкой даже объектов примерно одинаковой яркости и при этом уменьшить степень смазывания, вызываемого дрожанием фотокамеры и движением объектов.

- При установке высокой чувствительности ISO на изображениях могут появляться шумы.

Параметр	Описание
AUTO Авто (настройка по умолчанию)	Чувствительность автоматически устанавливается в диапазоне от 80 до 1600 ISO.
ISO AUTO Авто с фикс. диап.	Диапазон, в котором фотокамера автоматически настраивает чувствительность ISO, можно выбрать равным ISO 80-400 или ISO 80-800 .
80, 100, 200, 400, 800, 1600, 3200	Чувствительность ISO будет зафиксирована на указанном значении.

Примечания относительно чувствительности ISO

Эта функция может быть недоступна в сочетании с другими функциями (📖63).

Примечания относительно чувствительности ISO 3200

Если для параметра **Чувствительность** установлено значение **3200**, для параметра **Режим изображения** доступны только следующие настройки: **4M 2272 x 1704**, **2M 1600 x 1200**, **VGA 640 x 480**.  отображается рядом с индикатором чувствительности ISO на экране.



Отображение чувствительности ISO на экране съемки





- При выборе значения **Авто** на экране отображается **ISO**, если чувствительность ISO автоматически увеличивается.
- При выборе значения **Авто с фикс. диап.** на экране отображается максимальное значение чувствительности ISO.



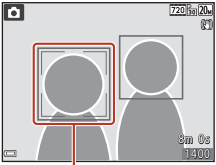
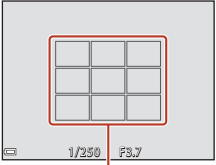

Режим зоны АФ

Войдите в режим съемки → кнопка  (режим съемки) → режим  (авто) → кнопка  → кнопка MENU → Режим зоны АФ → кнопка 

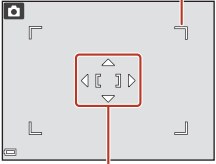
Выберите способ, которым будет определяться зона фокусировки при автофокусировке.

Параметр	Описание	
 Приоритет лица	<p>Когда фотокамера распознает лицо, она фокусируется на нем. Для получения дополнительной информации см. "Использование функции "Распознавание лиц" (58).</p> <p>При компоновке кадра без людей или распознанных лиц фотокамера автоматически выбирает одну или несколько из девяти зон фокусировки, содержащую объект, который находится ближе всех к фотокамере, при нажатии спусковой кнопки затвора наполовину.</p>	 <p>Зона фокусировки</p>  <p>Зоны фокусировки</p>
 Ручной выбор	<p>С помощью  на мультиселекторе переместите зону фокусировки в необходимое место.</p> <ul style="list-style-type: none"> Чтобы использовать мультиселектор для настройки режима вспышки или других настроек, нажмите кнопку . Чтобы вернуться к перемещению зоны фокусировки, снова нажмите кнопку . 	<p>Границы подвижной зоны фокусировки</p>  <p>Зона фокусировки</p>

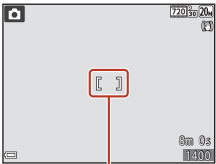

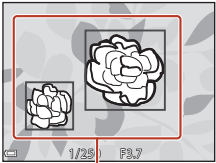





Параметр	Описание
[▪] Центр	<p>Фотокамера фокусируется на объекте, находящемся в центре кадра.</p>  <p>Зона фокусировки</p>
📷 Ведение объекта	<p>Используйте эту функцию для съемки движущихся объектов. Выберите объект, на котором следует сфокусироваться. Зона фокусировки автоматически сместится для отслеживания объекта. Для получения дополнительной информации см. "Использование функции ведения объекта" (📖106).</p> 
[📷] АФ с обнаруж. объекта (настройка по умолчанию)	<p>Когда фотокамера распознает главный объект, она фокусируется на нем. Для получения дополнительной информации см. "Использование АФ с обнаружением объекта" (📖57).</p>  <p>Зоны фокусировки</p>

📌 Примечания относительно режима зоны АФ



- Если используется цифровой зум, фотокамера фокусируется на области в центре кадра вне зависимости от настройки параметра **Режим зоны АФ**.
- Эта функция может быть недоступна в сочетании с другими функциями (📖63).



Использование функции ведения объекта

Войдите в режим съемки → кнопка  (режим съемки) → кнопка  (авто) → кнопка  → кнопка **MENU** → Режим зоны АФ → кнопка  →  Ведение объекта → кнопка  → кнопка **MENU**

1 Выберите объект.

- Наведите на объект, который нужно вести, рамку в центре кадра, затем нажмите кнопку .
- Если объект выбран, вокруг этого объекта появится желтая рамка (зона фокусировки), и фотокамера начнет ведение этого объекта.
- Если объект не удается выбрать, отобразится красная рамка. Измените компоновку кадра и попробуйте выбрать объект еще раз.
- Чтобы отменить выбор объекта, нажмите кнопку .
- Если объект съемки более недоступен для отслеживания фотокамерой, зона фокусировки исчезнет. Выберите объект снова.



2 Чтобы сделать снимок, нажмите спусковую кнопку затвора до конца.

- Если спусковая кнопка затвора нажата, когда зона фокусировки не отображается, фотокамера фокусируется на объекте, находящемся в центре кадра.

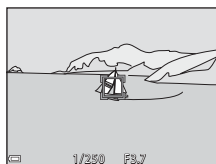



Примечания относительно режима ведения объекта

- При выполнении операций, например увеличения, при отслеживании объекта выбор объекта отменяется.
- Режим ведения объекта, возможно, будет недоступен в определенных условиях съемки.



Режим автофокуса

Войдите в режим съемки → кнопка  (режим съемки) → режим  (авто) → кнопка  → кнопка MENU → Режим автофокуса → кнопка 

Выбор фокусировки фотокамеры при съемке изображений.

Параметр	Описание
AF-S Покадровая АФ (настройка по умолчанию)	Фотокамера фокусируется только при нажатии спусковой кнопки затвора наполовину.
AF-F Непрерывный АФ	Фотокамера продолжает фокусировку, даже если спусковая кнопка затвора не нажата наполовину. Во время фокусировки фотокамеры слышен звук движения объектива.

Режим автофокуса для записи видеороликов





Режим автофокуса для записи видеороликов можно установить с помощью параметра **Режим автофокуса** ( 115) в меню видео.



Меню интеллектуального портрета

- Для получения информации о функции **Режим изображения** см. раздел "Режим изображения (размер и качество изображения)" (📖98).





Собственный фотоколлаж

Войдите в режим съемки → кнопка  (режим съемки) → режим  Интеллект. портрет → кнопка  → кнопка **MENU** → Собственный фотоколлаж → кнопка 

Параметр	Описание
Число снимков	Настройте число снимков, которые автоматически будет выполнять фотокамера (число выполненных снимков для объединенного снимка). <ul style="list-style-type: none">• Можно выбрать 4 (настройка по умолчанию) или 9.
Интервал	Настройте временной интервал между выполнением снимков. <ul style="list-style-type: none">• Можно выбрать значение Короткий, Средний (настройка по умолчанию) или Длинный.
Звук затвора	Включите или выключите звук затвора при использовании функции собственного фотоколлажа. <ul style="list-style-type: none">• Можно выбрать значение Стандартный, Зеркал. Фотокамера, Волшебный (настройка по умолчанию) или Выкл.• Значение Звук затвора параметра Настройка звука в меню настроек не будет применено для этой настройки.



Отслеж. моргания

Войдите в режим съемки → кнопка  (режим съемки) → режим  Интеллект. портрет → кнопка  → кнопка MENU → Отслеж. моргания → кнопка 

Параметр	Описание
 Вкл.	<p>Фотокамера автоматически дважды спускает затвор при каждой съемке и сохраняет изображение, на котором глаза человека открыты.</p> <ul style="list-style-type: none">• Если фотокамера сохранила изображение, на котором глаза могут быть закрыты, на несколько секунд отображается диалоговое окно, показанное справа.• Не удастся использовать вспышку.
Выкл. (настройка по умолчанию)	Выключение отслеживания моргания.

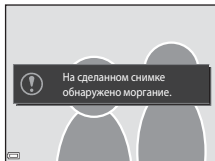

Примечания относительно отслеживания моргания



Эта функция может быть недоступна в сочетании с другими функциями ( 63).



Меню просмотра

- Для получения информации о функциях редактирования изображений см. раздел "Редактирование изображений (фотографии)" (📖68).

Метка для выгрузки



Нажмите кнопку  (режим просмотра) → кнопка **MENU** → Метка для выгрузки → кнопка 

Выберите фотографии на фотокамере, чтобы выгрузить их на подключенное беспроводным способом смарт-устройство с помощью приложения SnapBridge. На экране выбора изображений (📖93) выберите или отмените выбор изображений для функции **Метка для выгрузки**.

- Максимальный выгружаемый размер изображения ограничен 2 мегапикселями. Используйте функцию **Загрузить снимки** в приложении SnapBridge, чтобы выгружать изображения в их исходном размере.
- Видеоролики невозможно выбрать для выгрузки.
- Обратите внимание, что при выборе пункта **Сброс всех знач.** (📖132) в меню настроек или **Восст. наст-ки по ум.** (📖118) в меню сети выполненные ранее настройки функции Метка для выгрузки будут отменены.





Показ слайдов

Нажмите кнопку  (режим просмотра) → кнопка MENU → Показ слайдов → кнопка 



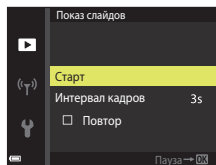

Просматривайте изображения по одному в автоматическом режиме "показа слайдов". При просмотре видеороликов в режиме показа слайдов отображается только первый кадр каждого видеоролика.

1 С помощью на мультиселекторе выберите **Старт**, а затем нажмите кнопку .

- Начнется показ слайдов.
- Чтобы изменить интервал между изображениями, выберите **Интервал кадров**, нажмите кнопку  и укажите нужный интервал перед выбором пункта **Старт**.
- Для автоматического повторения показа слайдов выберите **Повтор** и нажмите кнопку  перед выбором пункта **Старт**.
- Максимальное время воспроизведения составляет примерно 30 минут даже при включении функции **Повтор**.





2 Завершение или повтор показа слайдов.

- Экран, показанный справа, отображается, когда показ слайдов заканчивается или временно останавливается. Для выхода из режима показа слайдов выберите , а затем нажмите кнопку . Для возобновления показа слайдов выберите , а затем нажмите кнопку .





Действия во время просмотра

- С помощью   мультиселектора отобразите предыдущее или следующее изображение. Нажмите и удерживайте для выполнения обратной перемотки/быстрой перемотки.
- Для приостановки или завершения показа слайдов нажмите кнопку .



Защита



Нажмите кнопку  (режим просмотра) → кнопка MENU → Защита → кнопка 

Фотокамера защищает выбранные изображения от случайного удаления.



На экране выбора изображений выберите изображения, которые требуется защитить или с которых необходимо снять защиту (93).

Обратите внимание, что при форматировании карты памяти или внутренней памяти фотокамеры безвозвратно удаляются все данные, в том числе защищенные файлы (127).

Повернуть снимок

Нажмите кнопку  (режим просмотра) → кнопка MENU → Повернуть снимок → кнопка 

Укажите ориентацию для отображения записанных изображений во время просмотра. Фотографии можно повернуть на 90 градусов по часовой стрелке или на 90 градусов против часовой стрелки.

Выберите изображение на экране выбора изображений (93). При отображении экрана "Повернуть снимок" нажмите  на мультиселекторе, чтобы повернуть снимок на 90 градусов.

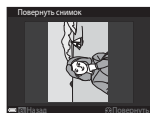

Повернуть на 90 градусов против часовой стрелки

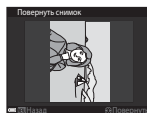



Повернуть на 90 градусов по часовой стрелке

Нажмите кнопку , чтобы завершить выбор ориентации отображения и сохранить информацию об ориентации вместе с изображением.





Копирование (копирование между картой памяти и внутренней памятью)

Нажмите кнопку  (режим просмотра) → кнопка MENU → Копирование → кнопка .

Изображение можно копировать между картой памяти и внутренней памятью.

- При установке карты памяти, не содержащей изображений, и включении режима просмотра на фотокамере отобразится **В памяти нет снимков..** Нажмите кнопку MENU для выбора параметра **Копирование**.

- 1 С помощью   на мультиселекторе выберите местоположение, куда будут скопированы изображения, а затем нажмите кнопку .

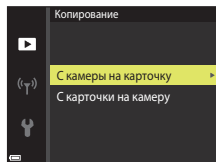

- 2 Выберите параметр копирования и нажмите кнопку .

- При выборе параметра **Выбранные снимки** воспользуйтесь экраном выбора изображений для определения изображений (93).

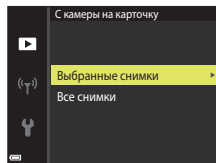



Примечания относительно копирования изображений

- Можно скопировать только файлы в форматах, которые можно записывать на данной фотокамере.
- Выполнение описанной процедуры не гарантируется для изображений, созданных фотокамерой другой модели или измененных на компьютере.









Меню видео

Параметры видео

Войдите в режим съемки → кнопка MENU → символ меню  → Параметры видео → кнопка 

Выберите нужный тип записи видеоролика. Параметры видео, доступные для выбора, зависят от настройки параметра **Режим видео** (130).



- Для записи видеороликов рекомендуется использовать карты памяти SD с классом скорости не менее 6 (162).

Параметр (Размер изображения/ частота кадров при видеосъемке)	Размер изображения	Соотношение сторон (по горизонтали и вертикали)
 720/30p  720/25p (настройка по умолчанию*)	1280 × 720	16:9
 480/30p  480/25p	640 × 480	4:3
 240/30p  240/25p	320 × 240	4:3

* При записи во внутреннюю память настройкой по умолчанию является  **480/30p** или  **480/25p**, а  **720/30p** или  **720/25p** не удастся выбрать.



Режим автофокуса

Войдите в режим съемки → кнопка **MENU** → символ меню  → Режим автофокуса
→ кнопка 

Выбор способа фокусировки фотокамеры в режиме видео.



Параметр	Описание
AF-S Покадровая АФ (настройка по умолчанию)	При запуске видеозаписи будет выполнена блокировка фокусировки. Выберите этот параметр, когда расстояние между фотокамерой и объектом практически не меняется во время записи.
AF-F Непрерывный АФ	Непрерывная фокусировка фотокамеры во время записи видеоролика. Выберите этот параметр, когда расстояние между фотокамерой и объектом значительно изменяется во время съемки. В записанном видеоролике будет слышен звук фокусировки фотокамеры. Рекомендуется использовать параметр Покадровая АФ , чтобы предотвратить звуковые помехи, возникающие при фокусировке фотокамеры.



Видео VR

Войдите в режим съемки → кнопка MENU → символ меню  → Видео VR → кнопка 



Выбор настройки подавления вибраций, используемой при съемке видеороликов. При использовании штатива для обеспечения устойчивости фотокамеры во время съемки выберите значение **Выкл.**

Параметр	Описание
 * Вкл. (гибрид) (настройка по умолчанию)	Выполнение оптической коррекции дрожания фотокамеры с помощью функции VR со смещением линз и одновременное выполнение функции электронного VR с использованием обработки изображения. Угол зрения (то есть видимая область в кадре) становится более узким.
 Вкл.	Выполнение коррекции дрожания фотокамеры с помощью функции VR со смещением линз.
Выкл.	Коррекция не выполняется.

Примечания относительно функции "Видео VR"

- В некоторых ситуациях, возможно, не удастся полностью устранить последствия дрожания фотокамеры.

Подавл. шумов от ветра

Войдите в режим съемки → кнопка MENU → символ меню  → Подавл. шумов от ветра → кнопка 

Параметр	Описание
 Вкл.	Уменьшает шум от ветра, дующего в микрофон во время видеосъемки. Во время просмотра другие звуки также могут быть плохо слышны.
Выкл. (настройка по умолчанию)	Подавление шумов от ветра отключено.



Меню сети

Нажмите кнопку **MENU** → символ меню «**T**» → кнопка **OK**

Задайте настройки беспроводной сети для подключения фотокамеры к интеллектуальному устройству.

- Некоторые параметры невозможно изменить, если установлено беспроводное подключение. Для изменения таких параметров отключите беспроводное подключение.

Параметр	Описание
Режим полета	Выберите Вкл. , чтобы отключить все беспроводные соединения.
Подключ. к смарт-устр.	Выберите для подключения фотокамеры к смарт-устройству с помощью приложения SnapBridge (📖23).
Парам. автоотправки	Определите условия автоматической отправки изображений на интеллектуальное устройство. <ul style="list-style-type: none">• Максимальный выгружаемый размер изображения ограничен 2 мегапикселями. Используйте функцию Загрузить снимки в приложении SnapBridge, чтобы выгружать изображения в их исходном размере.
Wi-Fi	Тип подключения Wi-Fi SSID* : изменение SSID. Установите буквенно-цифровой код SSID длиной от 1 до 32 символов. Пров. подл./шифр. : установка зашифрованного соединения фотокамеры с внешним устройством. Если выбран вариант Открыто , используется незашифрованное соединение.
	Пароль* : установка пароля. Установите буквенно-цифровой пароль длиной от 8 до 36 символов.
	Канал : выбор канала для беспроводных соединений.
	Текущие настройки Отображение текущих настроек.
Bluetooth	Сетевое подключение Выберите Выключить , чтобы выключить связь Bluetooth.
	Сопряжен. устройства Изменение подключаемого смарт-устройства или удаление подключенного смарт-устройства. На фотокамере можно зарегистрировать до пяти смарт-устройств, однако фотокамера может быть подключена одновременно только к одному из них.
	Отсылать при выкл. Включение или выключение связи фотокамеры с интеллектуальным устройством, если фотокамера выключена или находится в режиме ожидания (📖17).



Параметр	Описание
Восст. наст-ки по ум.	Восстановите все настройки в меню сети до значений по умолчанию.

* Для получения дополнительной информации о вводе буквенно-цифровых символов см. "Работа с клавиатурой" (📖118).

Работа с клавиатурой

- Используйте для выбора буквенно-цифровых символов мультиселектор (▲▼◀▶). Нажмите на кнопку **OK**, чтобы ввести выбранный символ в текстовое поле и переместить курсор в следующую позицию.
- Чтобы переместить курсор в текстовое поле, выберите ← или → на клавиатуре и нажмите кнопку **OK**.
- Для удаления одного символа нажмите кнопку **🗑️**.
- Чтобы применить заданную настройку, выберите ↩ на клавиатуре и нажмите кнопку **OK**.



Меню настройки

Часовой пояс и дата

Нажмите кнопку MENU → символ меню ☰ → Часовой пояс и дата → кнопка OK

Установите часы фотокамеры.

Параметр	Описание
Синхрон. со смарт-устр.	Выберите Вкл. , чтобы синхронизировать настройки даты и времени со смарт-устройством. Включите функцию синхронизации часов в приложении SnapBridge.
Дата и время*	<ul style="list-style-type: none">Выберите поле: нажмите ◀▶ мультиселектора.Измените дату и время: нажмите ▲▼.Примените настройку: выберите настройку минут и нажмите кнопку OK. 
Формат даты	Выберите Год/месяц/день , Месяц/день/год или День/месяц/год .
Часовой пояс*	Выберите часовой пояс и летнее время. <ul style="list-style-type: none">При выборе значения Пункт назначения (🏠) после выбора домашнего часового пояса (🏠) фотокамера автоматически вычислит разницу во времени между пунктом назначения и домашним часовым поясом и сохранит время и дату выбранного региона.

* Можно установить, только если для параметра **Синхрон. со смарт-устр.** выбрано значение **Вкл.**

Настройка часового пояса

1 С помощью ▲▼ на мультиселекторе выберите **Часовой пояс**, а затем нажмите кнопку OK.

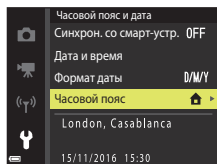

2 Выберите **Дом. час. пояс** или **Пункт назначения** и нажмите кнопку .

- Дата и время, отображаемые на экране, изменятся в зависимости от выбора домашнего часового пояса или часового пояса пункта назначения.

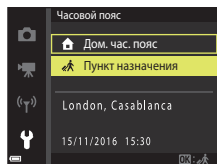

3 Нажмите .

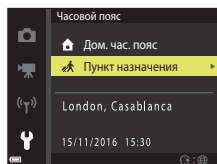

4 С помощью выберите часовой пояс.

- Нажмите  для включения летнего времени. Отобразится символ . Нажмите , чтобы отключить функцию режима летнего времени.
- Нажмите кнопку , чтобы применить часовой пояс.
- Если правильное время не отображается для домашнего часового пояса или часового пояса пункта назначения, установите правильное время в меню **Дата и время**.

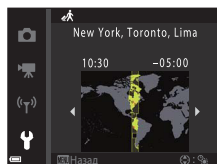

Настройка монитора





Нажмите кнопку **MENU** → символ меню **Y** → Настройка монитора → кнопка **OK**

Параметр	Описание
Информация о фото	Выберите, будет ли информация отображаться на экране.
Отображение справки	При изменении режима съемки или отображении экрана настроек отображаются описания функций. <ul style="list-style-type: none"> • Настройка по умолчанию: Вкл.
Просмотр снимка	Выберите необходимость показа выполненного снимка сразу после съемки. <ul style="list-style-type: none"> • Настройка по умолчанию: Вкл.
Яркость	Настройте яркость. <ul style="list-style-type: none"> • Настройка по умолчанию: 3

Информация о фото

	Режим съемки	Режим просмотра
Показать		
Авто (настройка по умолчанию)	Отобразится информация, проиллюстрированная в пункте Показать . Если в течение нескольких секунд не будут выполняться никакие действия, информация будет скрыта, как показано в пункте Скрыть . Информация отобразится снова, когда будет выполнена какая-либо операция.	
Скрыть		

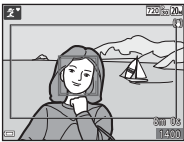

	Режим съемки	Режим просмотра
Сетка кадрир.+авто	 <p>Помимо информации, сопровождающей параметр Авто, на мониторе отображается сетка кадрирования, помогающая компоновать кадр. При записи видеороликов сетка кадрирования не отображается.</p>	 <p>Аналогично параметру Авто.</p>
Кадр видео+авто	 <p>Помимо информации, сопровождающей параметр Авто, перед началом записи видеоролика отобразится рамка с указанием записываемой области экрана при съемке видеороликов. При записи видеороликов сетка видеоролика не отображается.</p>	 <p>Аналогично параметру Авто.</p>



Штамп с датой

Нажмите кнопку **MENU** → символ меню **Y** → Штамп с датой → кнопка **OK**

Дату и время съемки можно впечатать в изображение при съемке. Эту информацию можно напечатать даже при использовании принтера, не поддерживающего функцию впечатывания даты.



Параметр	Описание
DATE Дата	Дата печатается на изображениях.
DATE Дата и время	Дата и время печатаются на изображениях.
Выкл. (настройка по умолчанию)	Дата и время на изображениях не печатаются.

✓ **Примечания относительно отметки даты**



- Отметка даты и времени становится частью снимка, и ее удаление невозможно. Не удастся напечатать дату и время на изображениях после их выполнения.
- Впечатывание даты и времени не удастся использовать в следующих ситуациях:
 - при использовании сюжетного режима **Съемка панорамы**;
 - при записи видеороликов.
- Впечатанные дату и время, возможно, будет трудно прочесть при использовании изображений малого размера.

Печать даты и времени съемки на изображениях без отметки даты

Можно передать изображения на компьютер и с помощью программного обеспечения ViewNX-i (📖87) впечатать дату и время съемки на изображения во время печати.



Фотография VR

Нажмите кнопку **MENU** → символ меню  → Фотография VR → кнопка 

Выбор настройки подавления вибраций, используемой при съемке фотографий.
При использовании штатива для обеспечения устойчивости фотокамеры во время съемки выберите значение **Выкл.**



Параметр	Описание
 Вкл. (настройка по умолчанию)	Выполняется коррекция дрожания фотокамеры с помощью функции VR со смещением линз.
Выкл.	Коррекция не выполняется.

Примечания относительно функции "Фотография VR"

- После включения фотокамеры или переключения из режима просмотра в режим съемки дождитесь готовности экрана съемки, прежде чем приступить к съемке изображений.
- Изображения на экране могут отображаться нечетко сразу после съемки.
- В некоторых ситуациях, возможно, не удастся полностью устранить последствия дрожания фотокамеры.





АФ-помощь

Нажмите кнопку **MENU** → символ меню  → АФ-помощь → кнопка 

Параметр	Описание
AUTO Авто (настройка по умолчанию)	Вспомогательная подсветка АФ автоматически включается при нажатии спусковой кнопки затвора при тусклом освещении. Дальность действия подсветки составляет около 2,0 м при максимальном широкоугольном положении и около 1,5 м при наибольшем телескопическом положении (телефото). <ul style="list-style-type: none">Обратите внимание, что в некоторых сюжетных режимах или зонах фокусировки вспомогательная подсветка АФ может не работать.
Выкл.	Вспомогательная подсветка АФ не работает.

Цифровой зум

Нажмите кнопку **MENU** → символ меню  → Цифровой зум → кнопка 

Параметр	Описание
Вкл. (настройка по умолчанию)	Используется цифровой зум.
Выкл.	Цифровой зум отключен.

Примечания относительно цифрового зума

- Использование цифрового зума невозможно в следующих режимах съемки.
 - Сюжетный режим **Портрет, Ночной портрет, Портрет питомца**
 - Режим "Интеллект. портрет"
- Цифровой зум не удастся использовать в других режимах съемки при использовании определенных настроек (63).



Настройка звука

Нажмите кнопку **MENU** → символ меню **Y** → Настройка звука → кнопка **OK**

Параметр	Описание
Звук кнопки	Если выбрано значение Вкл. (настройка по умолчанию), фотокамера производит один звуковой сигнал при выполнении действий, два звуковых сигнала, если на объекте выполнена фокусировка, и три звуковых сигнала при возникновении ошибки. При включении фотокамеры также производится звуковой сигнал. <ul style="list-style-type: none">• Звуковые сигналы отключены при использовании сюжетного режима Портрет питомца.
Звук затвора	Если выбрано значение Вкл. (настройка по умолчанию), звук затвора производится при спуске затвора. <ul style="list-style-type: none">• Звук затвора не производится при записи видеороликов или при использовании сюжетного режима Портрет питомца.

Авто выкл.

Нажмите кнопку **MENU** → символ меню **Y** → Авто выкл. → кнопка **OK**

Установка промежутка времени, по истечении которого фотокамера перейдет в режим ожидания (117).

Можно выбрать значения **30 секунд**, **1 минута** (настройка по умолчанию), **5 минут** или **30 минут**.

Настройка функции автоматического выключения

Для времени, после которого фотокамера переходит в режим ожидания, в следующих случаях установлено фиксированное значение.

- При отображении меню: 3 минуты (если для параметра автовыключения установлено значение **30 секунд** или **1 минута**)
- При съемке с использованием функции **Автосп. для пор. пит.:** 5 минут (если для параметра автовыключения установлено значение **30 секунд** или **1 минута**)
- При съемке с использованием функции **Таймер улыбки:** 5 минут (если для параметра автовыключения установлено значение **30 секунд** или **1 минута**)
- При подключении сетевого блока питания EH-62G: 30 минут
- При подключении аудио-/видеокабеля: 30 минут
- Если параметр **Подключ. к смарт-устр.** выбран в меню сети: 30 минут
- Когда беспроводное соединение установлено после включения фотокамеры в первый раз: 30 минут



Форматир. карточки/Форматир. памяти

Нажмите кнопку **MENU** → символ меню **Y** → **Форматир. карточки/Форматир. памяти** → кнопка **OK**

Эта функция используется для форматирования карты памяти или внутренней памяти.

Форматирование карты памяти или внутренней памяти приводит к необратимому удалению всех данных. Удаленные данные не удастся восстановить. Убедитесь, что важные снимки были сохранены на компьютере до начала форматирования.

Форматирование карты памяти

- Вставьте карту памяти в фотокамеру.
- Выберите **Форматир. карточки** в меню настройки и нажмите кнопку **OK**.

Форматирование внутренней памяти

- Извлеките карту памяти из фотокамеры.
- Выберите **Форматир. памяти** в меню настройки и нажмите кнопку **OK**.

Для начала форматирования выберите **Форматирование** на отобразившемся экране, затем нажмите кнопку **OK**.

- Во время форматирования не выключайте фотокамеру и не открывайте крышку батарейного отсека/гнезда для карты памяти.
- Возможно, этот параметр не удастся выбрать, если установлено беспроводное подключение.



Язык/Language

Нажмите кнопку MENU → символ меню ☰ → Язык/Language → кнопка OK

Выбор языка для отображения в меню фотокамеры и сообщениях.

Коммент. к изображ.

Нажмите кнопку MENU → символ меню ☰ → Коммент. к изображ. → кнопка OK

Добавление заранее введенного комментария к снимаемым изображениям. Можно добавить прикрепленный комментарий к изображениям, которые будут отправлены на смарт-устройство с помощью приложения SnapBridge. Для получения дополнительной информации см. интерактивную справку приложения SnapBridge. Прикрепленный комментарий можно также просмотреть с помощью метаданных ViewNX-i.

Параметр	Описание
Добавить комментарий	<p>К изображениям прикрепляется комментарий, введенный в поле Ввести комментарий.</p> <ul style="list-style-type: none">Выберите Добавить комментарий, нажмите кнопку ► и установите флажок (✓). При нажатии кнопки OK настройка будет включена и комментарий будет прикрепляться к снятым впоследствии изображениям.
Ввести комментарий	<p>Длина комментария не должна превышать 36 буквенно-цифровых символов.</p> <ul style="list-style-type: none">Выберите Ввести комментарий и нажмите кнопку ►. Откроется экран ввода. Для получения дополнительной информации о способе ввода см. "Работа с клавиатурой" (☰118).

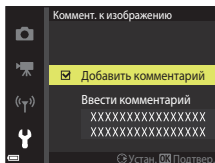

Отображение комментариев к изображениям

Комментарии изображений не отображаются даже при просмотре изображений на фотокамере.



Инф. об автор. правах

Нажмите кнопку **MENU** → символ меню **Y** → Инф. об автор. правах → кнопка **OK**

Добавление заранее введенной информации об авторском праве к снимаемым изображениям.

Можно добавить прикрепленную информацию об авторских правах к изображениям, которые будут отправлены на смарт-устройство с помощью приложения SnapBridge. Для получения дополнительной информации см. интерактивную справку приложения SnapBridge.

Прикрепленную информацию об авторских правах можно также просмотреть с помощью метаданных ViewNX-i.

Параметр	Описание
Доб. инф. об автор. праве	<p>К изображениям прикрепляется информация об авторском праве, введенная в полях Фотограф и Авторские права.</p> <ul style="list-style-type: none">Выберите Доб. инф. об авт. праве, нажмите кнопку ▶ и установите флажок (✓). При нажатии кнопки OK настройка будет включена и информация об авторском праве будет прикрепляться к снятым впоследствии изображениям.
Фотограф	<p>Длина имени фотографа не должна превышать 36 буквенно-цифровых символов.</p> <ul style="list-style-type: none">Выберите поле Фотограф и нажмите кнопку ▶. Откроется экран ввода. Для получения дополнительной информации о способе ввода см. "Работа с клавиатурой" (📖118).
Авторские права	<p>Длина имени владельца авторских прав не должна превышать 54 буквенно-цифровых символов.</p> <ul style="list-style-type: none">Выберите поле Авторские права и нажмите кнопку ▶. Откроется экран ввода. Для получения дополнительной информации о способе ввода см. "Работа с клавиатурой" (📖118).

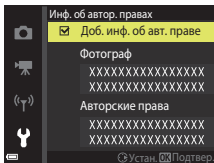

✓ Примечания относительно информации об авторском праве



- Во избежание незаконного использования имен фотографа и владельца авторских прав при сдаче фотокамеры в аренду или при передаче права собственности на фотокамеру обязательно отключите параметр **Доб. инф. об авт. праве**. Кроме того, удалите имена фотографа и владельца авторских прав.
- Компания Nikon не несет ответственности за ущерб, вызванный использованием **Инф. об автор. правах**.

📎 Отображение информации об авторском праве

- Информация об авторском праве не отображается даже при просмотре изображений на фотокамере.
- Если информация об авторских правах введена в поля **Фотограф** и **Авторские права**, только содержимое поля **Авторские права** прикрепляется к изображениям в приложении SnapBridge.



Данные о местополож.

Нажмите кнопку **MENU** → символ меню  → Данные о местополож. → кнопка 

Включите или выключите добавление данных о местоположении съемки к создаваемым снимкам.

Параметр	Описание
Получить со смарт-устр.	Выберите Да , чтобы добавлять к снимкам данные о местоположении с интеллектуального устройства. Включите функцию данных о местоположении приложения SnapBridge.
Позиция	Отображение полученных данных о местоположении. <ul style="list-style-type: none">Информация не обновляется во время ее отображения. Для обновления информации повторно выполните функцию Позиция.

Режим видео

Нажмите кнопку **MENU** → символ меню  → Режим видео → кнопка 

Настройка параметров, необходимых для подключения к телевизору.



Выберите **NTSC** или **PAL**.

NTSC и **PAL** являются стандартами аналогового цветного телевизионного вещания.

- Доступная скорость съемки в меню **Параметры видео** (📖 114) отличается в зависимости от настроек режима видеовыхода.



Зарядка от ПК

Нажмите кнопку **MENU** → символ меню  → Зарядка от ПК → кнопка 

Параметр	Описание
AUTO Авто (настройка по умолчанию)	Если фотокамера подсоединена к работающему компьютеру ( 81), батарея, вставленная в фотокамеру, автоматически будет заряжаться, используя питание компьютера.
Выкл.	Батарея, вставленная в фотокамеру, не заряжается при подсоединении к компьютеру.

Примечания относительно зарядки от компьютера

- При подключении к компьютеру фотокамера включится и начнется зарядка. Зарядка прекратится после выключения фотокамеры.
- Полностью разряженная батарея заряжается около 3 часов. Время зарядки увеличивается при передаче изображений во время зарядки батареи.
- Фотокамера выключится автоматически при отсутствии связи с компьютером в течение 30 минут после завершения зарядки батареи.

Индикатор зарядки часто мигает зеленым цветом

Зарядку, возможно, не удастся выполнить по следующим причинам.

- Температура окружающей среды не подходит для зарядки. Заряжайте батарею в помещении при температуре окружающей среды от 5 до 35 °C.
- Неправильно подсоединен кабель USB или неисправна батарея. Убедитесь, что USB-кабель подсоединен правильно и при необходимости замените батарею.
- Компьютер находится в режиме ожидания, поэтому питание не подается. Выведите компьютер из спящего режима.
- Не удастся зарядить батарею, так как технические характеристики или настройки компьютера не позволяют подавать питание на фотокамеру.



Сброс всех знач.

Нажмите кнопку **MENU** → символ меню **Y** → Сброс всех знач. → кнопка **OK**

Если выбрано значение **Сброс**, настройки фотокамеры будут возвращены к значениям по умолчанию.

- Настройки меню сети также сбрасываются до значений по умолчанию.
- Некоторые настройки (например, **Часовой пояс и дата** или **Язык/Language**) не будут сброшены.
- Возможно, этот параметр не удастся выбрать, если установлено беспроводное подключение.

Сброс нумерации файлов

Чтобы сбросить нумерацию до значения "0001", удалите все изображения, сохраненные на карте памяти или во внутренней памяти (📁19), а затем выберите **Сброс всех знач.**

Единообразии маркировки

Нажмите кнопку **MENU** → символ меню **Y** → Единообразии маркировки → кнопка **OK**

Просмотр некоторых элементов маркировки соответствия, которым отвечает данная фотокамера.

Версия прошивки

Нажмите кнопку **MENU** → символ меню **Y** → Версия прошивки → кнопка **OK**

Узнайте текущую версию прошивки фотокамеры.

- Возможно, этот параметр не удастся выбрать, если установлено беспроводное подключение.



Технические примечания

Уведомления.....	134
Примечания относительно функций беспроводной связи	136
Уход за фотокамерой.....	138
Фотокамера.....	138
Батарея.....	139
Сетевое зарядное устройство.....	140
Карты памяти.....	141
Очистка и хранение.....	142
Очистка	142
Хранение.....	142
Сообщения об ошибках.....	143
Поиск и устранение неисправностей	147
Имена файлов	156
Дополнительные принадлежности.....	157
Технические характеристики	158
Поддерживаемые карты памяти	162
Алфавитный указатель.....	164



Примечание для пользователей в Европе

ВНИМАНИЕ

ПРИ ЗАМЕНЕ БАТАРЕИ БАТАРЕЕЙ НЕПРАВИЛЬНОГО ТИПА СУЩЕСТВУЕТ ОПАСНОСТЬ ВЗРЫВА.

УТИЛИЗАЦИЯ ИСПОЛЬЗОВАННЫХ БАТАРЕЙ ДОЛЖНА ОСУЩЕСТВЛЯТЬСЯ СОГЛАСНО ИНСТРУКЦИЯМ.

Данный символ означает, что электрическое и электронное оборудование должно утилизироваться отдельно.

Следующие замечания касаются только пользователей в европейских странах:

- Данное изделие предназначено для раздельной утилизации в соответствующих пунктах утилизации. Не выбрасывайте изделие вместе с бытовым мусором.
- Раздельные сбор и утилизация помогают сберечь природные ресурсы и предотвращают отрицательные последствия для здоровья людей и окружающей среды, которые могут возникнуть из-за неправильной утилизации.
- Подробные сведения можно получить у продавца или в местной организации, ответственной за вторичную переработку отходов.



Данный символ на батарее означает, что батарея должна утилизироваться отдельно.

Следующие замечания касаются только пользователей в европейских странах.

- Все батареи, помеченные или не помеченные данным символом, предназначены для раздельной утилизации в соответствующих пунктах утилизации. Не выбрасывайте изделие вместе с бытовыми отходами.
- Подробные сведения можно получить у продавца или в местной организации, ответственной за вторичную переработку отходов.



Информация для декларации Таможенного Союза / сертификата

Дата изготовления : См. заднюю обложку руководства пользователя

Импортер : ООО "Никон",
Адрес: 105120, РОССИЯ, город Москва, пер.
Сыромятнический 2-й. д. 1, телефон: +7 (495) 663-77-64

COOLPIX A300

Изготовитель : "Никон Корпорейшн",
Шинагава Интерсити, Башня "С", 2-15-3, Конан,
Минато-ку, Токио 108-6290, Япония,
Телефон: +81-3-6433-3600

Страна изготовления : Китай

Сертификат /декларация соответствия :

TC N RU Д-JP.АЯ46.В.82384

Срок действия : с 18.12.2015 по 17.12.2018

Орган по сертификации : ФБУ "РОСТЕСТ-МОСКВА"

Сетевое зарядное устройство EN-72P

Изготовитель : Кага Компонентс Ко., Лтд., Адрес: 20
Кандаматсунагачо, Чиёда-ку, Токио, 101-0023,
Япония, телефон: +81-3-5931-0158

Страна изготовления : Китай

Сертификат /декларация соответствия :

TC RU С-JP.АГ21.В.01865

Срок действия : с 27.08.2015 по 26.08.2020

Орган по сертификации : ГОСТ-АЗИЯ РУС

EN-EL19 Литиево-ионная аккумуляторная батарея

Сертификат /декларация соответствия : РОСС JP.АЯ46.Д71670

Срок действия : с 16.10.2015 по 25.08.2018

Орган по сертификации : "РОСТЕСТ-Москва"



Примечания относительно функций беспроводной связи

Ограничения на использование беспроводных устройств

Беспроводный передатчик, встроенный в данное изделие, соответствует правилам использования беспроводных устройств, действующим на территории страны продажи, и не предназначен для использования в других странах (изделия, приобретенные в странах Европейского Союза (ЕС) и Европейской ассоциации свободной торговли (ЕАСТ) можно использовать в любых странах ЕС и ЕАСТ). Компания Nikon не несет ответственности за использование изделия в других странах. Пользователям, не уверенным, в какой стране было первоначально приобретено изделие, следует обратиться в техническую службу компании Nikon или авторизованный сервисный центр компании Nikon. Данное ограничение распространяется только на функции беспроводной связи и не относится к другим способам использования изделия.

Безопасность

Хотя одним из преимуществ этого изделия является возможность свободного подключения к нему для беспроводного обмена данными в рабочем диапазоне, отключение средств безопасности может привести к следующим последствиям.

- Кража данных: злоумышленники могут перехватывать беспроводную передачу для кражи имен пользователей, паролей, другой персональной информации.
- Несанкционированный доступ: несанкционированные пользователи могут получать доступ к сети и изменять данные или выполнять другие вредоносные действия. Обратите внимание на то, что из-за особенностей беспроводных сетей атаки могут привести к получению несанкционированного доступа даже при включенных средствах безопасности. Компания Nikon не несет ответственности за возможную утечку данных или информации во время передачи данных.
- Не получайте доступ к сетям, использовать которые вам не разрешено, даже если они отображаются на экране вашего смартфона или планшета. Это может быть расценено как несанкционированный доступ. Используйте только сети, к которым вам разрешен доступ.

Управление личной информацией и отказ от ответственности

- Информация о пользователе, записанная и настроенная на изделии, в том числе настройки подключения к беспроводной локальной сети и другие личные сведения, может быть изменена или утрачена в результате сбоя в работе, воздействия статического электричества, повреждения, неисправности, ремонта или иных действий. Всегда сохраняйте копии важной информации отдельно. Компания Nikon не несет ответственности за прямые или косвенные убытки или упущенную выгоду, возникшие в результате изменения или утраты содержимого, не принадлежащего компании Nikon.
- Перед утилизацией данного изделия или передачей его другому владельцу выполните операцию **Сброс всех знач.** в меню настройки (📖91), чтобы удалить всю информацию о пользователе, записанную и настроенную с помощью данного изделия, в том числе настройки подключения к беспроводной локальной сети и другие личные сведения.
- Компания Nikon не несет ответственности за любой ущерб, нанесенный несанкционированным использованием этого изделия третьими сторонами в случае его кражи или утери.



Меры предосторожности при экспорте или вывозе данного изделия за границу

Данное изделие контролируется Правилами экспортного контроля США (EAR). Разрешение правительства США не требуется для экспорта в страны, отличные от стран, перечисленных далее, на которые на момент написания данного сообщения распространяется эмбарго или особый контроль: Куба, Иран, Северная Корея, Судан и Сирия (список может быть изменен).

Примечание для пользователей в Европе

Декларация соответствия (Европа)

Настоящим корпорация Nikon заявляет, что тип радиооборудования COOLPIX A300 соответствует требованиям Директивы 2014/53/EU.

Полный текст декларации соответствия в ЕС доступен по следующему адресу: http://imaging.nikon.com/support/pdf/DoC_A300.pdf.

- Максимальная мощность выхода: 11,36 дБм (EIRP)
- Рабочая частота:
 - Wi-Fi: 2 412–2 462 МГц (1–11 каналов)
 - Bluetooth: 2 402–2 480 МГц
 - Bluetooth Low Energy: 2 402–2 480 МГц
 - NFC: 13,56 МГц



Уход за фотокамерой

При использовании или хранении фотокамеры помимо предупреждений, указанных в разделе "Для Вашей безопасности" (vi–viii) соблюдайте следующие меры предосторожности.

Фотокамера

Не подвергайте фотокамеру сильным ударам

Изделие может выйти из строя, если подвергать его сильным ударам или тряске. Кроме того, не дотрагивайтесь до объектива и не прикладывайте силу к нему и к крышке объектива.

Храните фотокамеру в сухом месте

При попадании фотокамеры в воду или под воздействием высокой влажности фотокамера выходит из строя.

Избегайте резких изменений температуры

Резкие изменения температуры, например при входе в холодную погоду в теплое помещение или выходе из него, могут вызвать появление конденсата внутри фотокамеры. Для защиты от появления конденсата заранее поместите фотокамеру в чехол или закрытый полиэтиленовый пакет.

Не допускайте попадания изделия в зону действия сильных магнитных полей

Не используйте и не храните фотокамеру вблизи приборов, создающих сильное электромагнитное излучение. Несоблюдение этого правила может привести к потере данных или повреждению фотокамеры.

Не направляйте объектив на источники яркого света в течение длительного времени

Не направляйте объектив на солнце и другие источники яркого света в течение длительного времени при использовании и хранении фотокамеры. Интенсивный свет может привести к ухудшению работы светочувствительной матрицы или к появлению на снимках эффекта размытия светлых объектов.

Прежде чем извлекать батарею или карту памяти, а также отсоединять источник питания, необходимо выключить устройство

Не извлекайте батарею из включенного устройства, а также в процессе сохранения или удаления снимков. Принудительное отключение питания в этих случаях может привести к потере данных, повреждению карты памяти или внутренних электронных схем.



Примечания относительно монитора

- Мониторы (включая электронные видеискатели) изготавливаются с очень высокой точностью; как минимум 99,99 % пикселей эффективны, и лишь не более 0,01 % пикселей отсутствуют или дефектны. В связи с этим, хотя такие дисплеи и могут содержать постоянно светящиеся пиксели (белые, красные, синие или зеленые) или пиксели, которые никогда не горят (черные), это не является признаком неисправности и не влияет на качество снимков, записанных с помощью данного устройства.
- При ярком освещении изображение на мониторе, возможно, будет трудно рассмотреть.
- Не надавливайте на экран — это может привести к его повреждению или неправильной работе. Если монитор разбился, необходимо предпринять срочные меры во избежание травм осколками стекла и предупредить попадание жидкокристаллического вещества на кожу, в глаза и в рот.

Примечания относительно светящегося следа

При кадрировании ярких объектов на мониторе могут появляться белые или цветные полосы. Это явление, называемое "светящимся следом", возникает, когда на матрицу попадает очень яркий свет. Оно вызвано характеристиками матрицы и не является неисправностью. Светящийся след может также вызвать частичное изменение окраски монитора во время съемки. Оно отсутствует на изображениях, сохраненных фотокамерой, за исключением видеороликов. При записи видеороликов рекомендуется избегать ярких объектов (например, солнца, солнечных бликов, источников электрического освещения).

Батарея

Меры предосторожности при использовании

- Обратите внимание, что при использовании батарея может нагреться.
- Не используйте батарею при температуре окружающей среды ниже 0 °C или выше 40 °C, так как это может привести к повреждению или неисправности.
- Если вы заметите какие-либо отклонения от нормы, например чрезмерный нагрев, появление из батареи дыма или необычного запаха, немедленно прекратите использование и обратитесь за консультацией к продавцу или в авторизованный сервисный центр компании Nikon.
- После извлечения батареи из фотокамеры или отсоединения дополнительного зарядного устройства поместите батарею в пластиковый пакет и т.п. для ее изоляции.

Зарядка батареи

Перед использованием фотокамеры проверьте уровень заряда батареи и при необходимости зарядите ее или замените.

- Перед началом использования зарядите батарею в помещении при температуре окружающей среды от 5 до 35 °C.
- Перегрев батареи может помешать ее правильной или полной зарядке и ухудшить ее характеристики. Обратите внимание, что при использовании батарея может нагреваться; перед зарядкой батареи дождитесь, пока она остынет.
При зарядке батареи, установленной в фотокамеру, с помощью сетевого зарядного устройства или компьютера зарядка батареи не выполняется при температуре окружающей среды ниже 0 °C или выше 45 °C.
- Не продолжайте зарядку после того, как батарея полностью зарядится, так как это приведет к уменьшению срока службы батареи.
- Во время зарядки температура батареи может возрасти. Однако это не является неисправностью.



Наличие запасных батарей

При съемке важных событий полезно иметь при себе полностью заряженные запасные батареи.

Использование батарей в холодную погоду

В холодную погоду емкость батарей, как правило, уменьшается. Если разряженная батарея используется при низкой температуре, фотокамера может не включиться. Храните запасные батареи в теплом месте и при необходимости заменяйте их. При нагреве холодная батарея может восстановить часть своего заряда.

Контакты батареи

Загрязнение контактов батареи может неблагоприятно повлиять на работоспособность фотокамеры. При загрязнении контактов батареи до начала ее использования протрите их чистой сухой тканью.

Зарядка разряженной батареи

Если в фотокамеру вставлена разряженная батарея, включение или выключение фотокамеры может привести к сокращению ресурса работы батареи. Зарядите разряженную батарею перед использованием.

Хранение батарей

- Всегда извлекайте батарею из фотокамеры или дополнительного зарядного устройства, если она не используется. Даже если фотокамера не используется, потребляется незначительное количество электрического тока батареи, когда она вставлена в фотокамеру. Это может привести к чрезмерной разрядке батареи и ее полной непригодности для эксплуатации.
- Перезаряжайте батарею по меньшей мере каждые шесть месяцев, а убирая батарею на хранение, полностью разрядите ее.
- Для изоляции поместите батарею в пластиковый пакет и храните в прохладном месте. Батарею следует хранить в сухом месте при температуре окружающей среды от 15 до 25 °C. Не храните батарею в жарком или очень холодном месте.

Ресурс работы батареи

Заметное уменьшение времени, когда полностью заряженная батарея удерживает заряд при использовании при комнатной температуре, означает, что батарею необходимо заменить. Приобретите новую батарею.

Утилизация использованных батарей

Если батарея быстро разряжается, замените ее. Использованные батареи являются ценным вторичным сырьем. Сдавайте их в переработку в соответствии с установленными правилами утилизации.

Сетевое зарядное устройство

- Сетевое зарядное устройство EH-72P предназначено только для использования с совместимыми устройствами. Не используйте его с устройствами других моделей или марок.
- Ни при каких обстоятельствах не используйте сетевой блок питания другой модели или другого производителя, кроме сетевого зарядного устройства EH-72P или сетевого блока питания USB. Несоблюдение этой меры предосторожности может привести к перегреву или повреждению фотокамеры.
- Сетевое зарядное устройство EH-72P совместимо с электрической сетью переменного тока 100 В–240 В, 50/60 Гц. При использовании за границей при необходимости установите переходник (имеется в продаже). Подробнее о переходниках можно узнать в туристическом агентстве.



Карты памяти

Меры предосторожности при использовании

- Используйте только карты памяти типа Secure Digital (SD162).
- Соблюдайте меры предосторожности, описанные в документации, прилагаемой к карте памяти.
- Не наклеивайте на карты памяти ярлыки и наклейки.

Форматирование

- Не форматируйте карту памяти с помощью компьютера.
- При первой установке в фотокамеру карты памяти, которая ранее использовалась в другом устройстве, обязательно отформатируйте ее с помощью этой фотокамеры. Новые карты памяти рекомендуется отформатировать с помощью этой фотокамеры.
- **Помните, что форматирование карты памяти безвозвратно удаляет все изображения и другие данные, сохраненные на карте памяти.** Перед форматированием не забудьте скопировать с карты памяти все изображения, которые требуется сохранить.
- Если при включении фотокамеры отображается сообщение **Карточка не отформатирована. Отформатировать?**, необходимо отформатировать карту памяти. Если на карте имеются данные, которые не следует удалять, нажмите **Нет**. Скопируйте требуемые данные на компьютер и т.д. Чтобы отформатировать карту, нажмите **Да**. Появится диалоговое окно подтверждения. Чтобы начать форматирование, нажмите кнопку **OK**.
- Во время форматирования, записи или удаления данных с карты памяти и передачи данных на компьютер недопустимы следующие действия. Несоблюдение этих мер предосторожности может привести к потере данных и повредить фотокамеру или карту памяти:
 - открытие крышки батарейного отсека/гнезда карты памяти, чтобы извлечь или установить батарею или карту памяти;
 - выключите фотокамеру;
 - отсоединение сетевого блока питания.



Очистка и хранение

Очистка

Не используйте для очистки спирт, растворитель и другие летучие химические вещества.

Объектив	Не прикасайтесь пальцами к стеклянным компонентам объектива. Пылинки и ворсинки следует сдувать (обычно это делается с помощью небольшого устройства с резиновой грушей на одном конце; когда ее сжимают, на другом конце образуется струя воздуха). Отпечатки пальцев и другие загрязнения, которые нельзя удалить воздухом из груши, удаляют с объектива мягкой сухой тканью, спиральными движениями от центра линзы объектива к ее краям. Если таким образом очистить объектив не удастся, протрите его тканью, слегка смоченной имеющейся в продаже жидкостью для очистки линз.
Монитор	Удалите пыль или ворсинки воздухом из груши. Для удаления отпечатков пальцев и других загрязнений протрите монитор сухой мягкой тканью, стараясь сильно не нажимать на него.
Корпус	Грушей удалите пыль, грязь и песок и протрите корпус мягкой сухой тканью. После использования фотокамеры на пляже и в других местах с большим количеством песка или пыли удалите песок, пыль и соль при помощи сухой мягкой ткани, слегка смоченной в пресной воде, а затем аккуратно протрите насухо. Помните, что гарантийные обязательства не распространяются на повреждения, вызванные проникновением инородных веществ внутрь фотокамеры.

Хранение

Извлекайте батарею, если не предполагается использование фотокамеры на протяжении длительного времени. Для защиты от влаги и плесени вынимайте фотокамеру из места хранения хотя бы раз в месяц. Включите фотокамеру, несколько раз спустите затвор, после чего снова поместите ее на хранение. Не храните фотокамеру в местах, которые:

- плохо проветриваются или имеют уровень влажности более 60 %;
- подвергаются воздействию температуры ниже -10°C или выше 50°C ;
- находятся рядом с оборудованием, создающим сильные электромагнитные поля, например телевизором или радиоприемником.

При хранении батареи соблюдайте меры предосторожности, изложенные в пункте "Батарея" (📖139) раздела "Уход за фотокамерой" (📖138).



Сообщения об ошибках





При отображении сообщения об ошибке см. следующую таблицу.

Индикация	Причина/решение	
Повышается температура батареи. Камера будет выключена.	Фотокамера выключится автоматически. Перед возобновлением использования подождите, пока фотокамера или батарея остынет.	–
Во избежание перегрева камера будет выключена.		
Карточка памяти защищена от записи.	Переключатель защиты от записи находится в положении блокировки. Переведите переключатель защиты от записи в положение записи.	–
Эту карточку использовать нельзя	Ошибка доступа к карте памяти. <ul style="list-style-type: none">• Используйте рекомендованную карту памяти.• Убедитесь, что контакты не загрязнены.• Проверьте правильность установки карты памяти.	9, 162
Карточка не читается.		
Карточка не отформатирована. Отформатировать?	Карта памяти не отформатирована для использования с этой фотокамерой. При форматировании будут удалены все данные на карте памяти. При необходимости сохранения копий каких-либо изображений выберите Нет и сохраните копии на компьютере или другом хранилище перед форматированием карты памяти. Выберите Да и нажмите кнопку OK для форматирования карты памяти.	141
Закончилась память.	Удалите изображения или вставьте новую карту памяти.	9, 19



Индикация	Причина/решение	
Снимок нельзя сохранить.	Ошибка при сохранении изображения. Вставьте новую карту памяти или отформатируйте карту памяти или внутреннюю память.	127
	На фотокамере закончились свободные номера файлов. Вставьте новую карту памяти или отформатируйте карту памяти или внутреннюю память.	127
	Недостаточно свободного пространства для сохранения копии. Удалите изображения с носителя данных.	19
Снимок изменить невозможно.	Убедитесь, что изображения можно редактировать.	68, 152
Видео записать нельзя.	Ошибка времени ожидания в процессе сохранения видеоролика на карту памяти. Используйте карту памяти с более высокой скоростью записи.	78, 162
В памяти нет снимков.	Во внутренней памяти фотокамеры или на карте памяти отсутствуют изображения. <ul style="list-style-type: none"> Извлеките карту памяти, чтобы просмотреть изображения, сохраненные во внутренней памяти. Для копирования изображений, сохраненных во внутренней памяти фотокамеры, на карту памяти нажмите кнопку MENU, чтобы выбрать Копирование в меню просмотра. 	9 113
	Файл не является снимком. Этот файл просмотреть нельзя.	Файл создан или отредактирован с помощью другого устройства. Файл не удастся просмотреть на этой фотокамере. Просмотрите данный файл с помощью компьютера или устройства, на котором он был создан или отредактирован.
Все снимки скрыты.	Изображения, доступные для показа слайдов и т.д., отсутствуют.	111
Этот снимок нельзя стереть.	Изображение защищено. Отключите защиту.	112



Индикация	Причина/решение	
Нет доступа.	<p>Фотокамере не удалось получить сигнал от интеллектуального устройства. Повторно установите беспроводное соединение между фотокамерой и интеллектуальным устройством.</p> <ul style="list-style-type: none"> • Прикоснитесь интеллектуальным устройством с поддержкой функции NFC к фотокамере. • Выберите Подключ. к смарт-устр. в меню сети. 	23, 117
Соединение Wi-Fi прервано.	<p>Соединение по сети Wi-Fi отключается в следующих ситуациях.</p> <ul style="list-style-type: none"> • Плохая связь. • Низкий уровень заряда батареи. • Установка или извлечение кабеля или карты памяти. <p>Используйте достаточно заряженную батарею, отсоедините телевизор, компьютер и принтер от фотокамеры и снова выполните беспроводное подключение.</p>	12, 117
Выключите и повторно включите фотокамеру.	Если ошибку не удастся устранить, обратитесь к продавцу или в авторизованный сервисный центр компании Nikon.	147
Ошибка передачи данных	<p>Ошибка соединения с принтером. Выключите фотокамеру, отсоедините и заново подсоедините USB-кабель.</p>	83
Ошибка системы	<p>Ошибка внутренних схем фотокамеры. Выключите фотокамеру, извлеките и снова установите батарею и включите фотокамеру. Если ошибку не удастся устранить, обратитесь к продавцу или в авторизованный сервисный центр компании Nikon.</p>	147
Ошибка принтера. Проверьте состояние принтера.	Устранив неисправность, выберите Продолжить и нажмите кнопку  для возобновления печати.*	–
Ошибка печати: проверьте бумагу.	Установите бумагу указанного размера, выберите Продолжить и нажмите кнопку  для возобновления печати.*	–
Ошибка печати: застревание бумаги.	Выньте застрявшую бумагу, выберите Продолжить и нажмите кнопку  для возобновления печати.*	–



Индикация	Причина/решение	
Ошибка печати: закончилась бумага.	Установите бумагу указанного размера, выберите Продолжить и нажмите кнопку  для возобновления печати.*	–
Ошибка печати: проверьте чернила.	Возникла проблема с чернилами принтера. Проверьте уровень чернил, выберите Продолжить и нажмите кнопку  для возобновления печати.*	–
Ошибка печати: закончились чернила.	Замените картридж для чернил, выберите Продолжить и нажмите кнопку  для возобновления печати.*	–
Ошибка печати: поврежден файл.	Возникла проблема с файлом изображения, подготовленным для печати. Выберите значение Отмена и нажмите кнопку  для отмены печати.	–

* Дополнительные сведения и инструкции см. в документации, входящей в комплект поставки принтера.





Поиск и устранение неисправностей

При возникновении неполадок в работе фотокамеры, прежде чем обращаться к продавцу или в авторизованный сервисный центр Nikon, просмотрите приведенный ниже перечень распространенных неисправностей.

Неполадки питания, дисплея и настроек

Неисправность	Причина/решение	
Фотокамера включена, но не реагирует.	<ul style="list-style-type: none">• Дождитесь окончания записи.• Если проблема не устраняется, выключите фотокамеру. Если фотокамера не выключается, выньте и снова вставьте батарею или аккумуляторы, или если используется сетевой блок питания, выньте и снова подсоедините сетевой блок питания. Имейте в виду, что хотя любые записываемые на данный момент данные будут потеряны, данные, которые уже были записаны не будут затронуты при извлечении батареи или отключении источника питания.	–
Не удается включить фотокамеру.	Батарея разряжена.	9, 10, 140
Фотокамера выключается без предупреждения.	<ul style="list-style-type: none">• Фотокамера автоматически выключится для экономии энергии (функция автовыключения).• Фотокамера и батарея могут работать ненадлежащим образом при низкой температуре.• Внутренние детали фотокамеры нагрелись. Не включайте фотокамеру, пока внутренние детали фотокамеры не охладятся, а затем снова включите фотокамеру.	17 139 –
На мониторе отсутствует изображение.	<ul style="list-style-type: none">• Фотокамера выключена.• Фотокамера автоматически выключится для экономии энергии (функция автовыключения).• Индикатор вспышки мигает, пока вспышка заряжается. Дождитесь завершения зарядки.• Фотокамера подключена к телевизору или компьютеру.• Фотокамера подключена к интеллектуальному устройству с помощью соединения Wi-Fi и находится в режиме дистанционного управления.	12 17 – – –
Фотокамера нагревается.	Фотокамера может нагреться при ее использовании в течение длительного времени для съемки видеороликов или при использовании в среде с высокой температурой. Это не является неисправностью.	–





Неисправность	Причина/решение	
Нельзя зарядить батарею, вставленную в фотокамеру.	<ul style="list-style-type: none"> • Проверьте все соединения. • При подключении к компьютеру фотокамера, возможно, не будет заряжаться по следующим причинам. <ul style="list-style-type: none"> - В меню настройки для параметра Зарядка от ПК установлено значение Выкл. - Зарядка батареи прекращается после выключения фотокамеры. - Батарея не будет заряжаться, если не установлены язык дисплея фотокамеры, дата и время, а также в случае сброса даты и времени после разрядки батареи часов фотокамеры. Используйте сетевое зарядное устройство для зарядки батареи. - Зарядка батареи может прекратиться при переходе компьютера в режим ожидания. - В зависимости от технических характеристик, настроек и состояния компьютера, возможно, не удастся зарядить батарею. 	10 91, 131 – 12 – –
Изображение на мониторе трудно рассмотреть.	<ul style="list-style-type: none"> • Слишком яркое окружающее освещение. <ul style="list-style-type: none"> - Переместитесь в более темное место. • Настройте яркость экрана. 	121
На экране мигает символ  . Неправильные значения даты и времени записи.	<ul style="list-style-type: none"> • Если часы фотокамеры не установлены, на экране съемки будет мигать символ , а для изображений и видеороликов, сохраненных до установки часов, соответственно будет установлена дата "00/00/0000 00:00" и "01/01/2016 00:00". Установите правильные значения времени и даты с помощью параметра Часовой пояс и дата в меню настройки. • Часы фотокамеры не такие точные, как обычные часы. Периодически сверяйте время на часах фотокамеры с более точными часами и подстраивайте их при необходимости. 	5, 119
На экране не отображаются символы.	В меню настройки параметров в пункте Настройка монитора для параметра Информация о фото установлено значение Скрыть .	121
Параметр Штамп с датой недоступен.	В меню настройки не установлен параметр Часовой пояс и дата .	119
Дата не печатается на изображениях даже после включения параметра Штамп с датой .	<ul style="list-style-type: none"> • Текущий режим съемки не поддерживает функцию Штамп с датой. • Не удастся впечатать дату на видеоролики. 	123



Неисправность	Причина/решение	
При включении фотокамеры отображается экран настройки часового пояса и даты.	Батарея часов разряжена, всем настройкам возвращены значения по умолчанию. Повторно установите настройки фотокамеры. <ul style="list-style-type: none"> Для питания часов фотокамеры и некоторых настроек используется батарея внутренних часов. Батарея часов заряжается около 10 часов после установки батарей в фотокамеру или подключения сетевого блока питания (приобретается дополнительно) к фотокамере. Батарея часов работает в течение нескольких дней даже после извлечения батареи фотокамеры. 	–
Настройки фотокамеры сброшены.		
Фотокамера издает звуковой сигнал.	Если для параметра Режим автофокуса установлено значение Непрерывный АФ , а также в некоторых режимах съемки фотокамера может издавать звуки при фокусировке.	31, 107, 115



Неполадки при съемке

Неисправность	Причина/решение	
Не удается перейти в режим съемки.	Фотокамеру не удастся переключить в режим съемки, если она подключена к розетке электропитания с помощью сетевого зарядного устройства.	81
Невозможно выполнить фотосъемку или видеосъемку.	<ul style="list-style-type: none"> Если фотокамера находится в режиме просмотра, нажмите кнопку , спусковую кнопку затвора или кнопку . Если отображаются меню, нажмите кнопку MENU. При зарядке вспышки мигает индикатор вспышки. Батарея разряжена. 	2, 18 91 50 9, 10, 140
Фотокамера не может сфокусироваться.	<ul style="list-style-type: none"> Объект расположен слишком близко. Попробуйте выполнить съемку с автовыбором сюжета, в сюжетном режиме Макро или в режиме макросъемки. На объекте трудно сфокусироваться. Установите для параметра АФ-помощь в меню настройки значение Авто. Выключите фотокамеру и включите ее снова. 	31, 34, 36, 49, 54 59 125 –
Изображения смазаны.	<ul style="list-style-type: none"> Используйте вспышку. Увеличьте значение чувствительности ISO. При выполнении снимков используйте Фотография VR, а при съемке видеороликов — Видео VR. Используйте штатив для стабилизации фотокамеры (одновременное использование автоспуска будет более эффективным). 	50 103 116, 124 52



Неисправность	Причина/решение	
На экране видны светлые полосы или частичное изменение цвета.	Явление "светящийся след" возникает, когда на матрицу попадает очень яркий свет. При съемке видеороликов рекомендуется избегать ярких объектов (например, солнца, солнечных бликов и источников электрического освещения).	78, 139
Яркие точки на изображении при использовании вспышки.	Отражение вспышки от взвешенных в воздухе частиц. Установите для режима вспышки значение  (выкл.).	50
Вспышка не срабатывает.	<ul style="list-style-type: none"> • Для режима вспышки установлено значение  (выкл.). • Выбран сюжетный режим, в котором вспышка не работает. • Включена функция, ограничивающая использование вспышки. 	50 61 63
Невозможно использование оптического зума.	Оптический зум не работает во время записи видео.	78
Невозможно использование цифрового зума.	<ul style="list-style-type: none"> • В меню настройки для параметра Цифровой зум установлено значение Выкл. • Цифровой зум не удастся применить с определенными режимами съемки или при использовании определенных настроек других функций. 	125 63, 125
Параметр Режим изображения недоступен.	Включена функция, ограничивающая параметр Режим изображения .	63
Спуск затвора не сопровождается звуком.	В меню настройки параметров в пункте Настройка звука для параметра Звук затвора установлено значение Выкл. . Звук отсутствует в некоторых режимах съемки и настройках, даже если выбрано значение Вкл.	126
Вспомогательная подсветка АФ не загорается.	В меню настройки для параметра АФ-помощь установлено значение Выкл. . Вспомогательная подсветка АФ, возможно, не будет работать в зависимости от положения зоны фокусировки или текущего сюжетного режима, даже если выбрано значение Авто .	125
Изображения выглядят размытыми.	Объектив загрязнен. Очистите объектив.	142
Неестественные цвета.	Баланс белого или оттенок отрегулированы неправильно.	36, 100
На снимках появляются случайно расположенные яркие точки ("шум").	Объект темный, поэтому используется очень длинная выдержка или очень высокое значение чувствительности ISO. Шум можно уменьшить следующими способами: <ul style="list-style-type: none"> • использованием вспышки; • установкой меньшего значения чувствительности ISO. 	50 103



Неисправность	Причина/решение	
В видеоролике появляются случайно расположенные яркие точки ("шум").	При съемке видеороликов в условиях недостаточного освещения на изображении может появляться шум. Это случается при увеличении чувствительности ISO и не является признаком неисправности.	–
Изображения слишком темные (недоэкспонированные).	<ul style="list-style-type: none"> • Для режима вспышки установлено значение  (выкл.). • Перекрыто окно вспышки. • Объект съемки находится за пределами зоны действия вспышки. • Настройте коррекцию экспозиции. • Увеличьте значение чувствительности ISO. • Объект освещен сзади. Выберите сюжетный режим Освещение сзади или установите для режима вспышки значение  (заполняющая вспышка). 	50 15 159 55 103 37, 50
Изображения слишком светлые (перезэкспонированные).	Настройте коррекцию экспозиции.	55
Непредсказуемые результаты при выборе режима вспышки   (автоматический режим с подавлением эффекта красных глаз).	Выберите любой режим съемки, отличный от режима Ночной портрет , установите для режима вспышки любое значение, кроме   (автоматический режим с подавлением эффекта красных глаз), и снова выполните фотосъемку.	50, 61
Тон кожи не смягчается.	<ul style="list-style-type: none"> • При некоторых условиях съемки не удастся смягчить тон кожи лица. • Для изображений, включающих четыре или более лиц, попробуйте использовать эффект Смягчение тона кожи в разделе "Глянцевое" ретуш в меню просмотра. 	38 71
Сохранение снимков занимает много времени.	<p>Сохранение снимков может требовать больше времени в следующих ситуациях.</p> <ul style="list-style-type: none"> • При использовании функции понижения шума, например при съемке в темноте. • При выборе режима вспышки   (автоматический режим с подавлением эффекта красных глаз). • При использовании функции смягчения тона кожи во время съемки. • При использовании режима непрерывной съемки. 	– 51 38, 108 102
На экране или изображениях появляются цветные круги или светлые полосы.	При съемке с освещением сзади или при наличии в кадре яркого источника света (например, солнечный свет) на изображении могут появляться цветные круги или светлые полосы (двоение изображения). Измените расположение источника света или скомпонуйте изображение так, чтобы источник света не попадал в кадр, а затем повторите попытку.	–



Неполадки при просмотре



Неисправность	Причина/решение	
Невозможно воспроизвести файл.	<ul style="list-style-type: none"> • С помощью этой фотокамеры, возможно, не удастся просмотреть изображения, созданные с помощью цифровой фотокамеры другого производителя или другой модели. • С помощью этой фотокамеры не удастся воспроизвести видеоролики, записанные с помощью цифровой фотокамеры другого производителя или другой модели. • С помощью этой фотокамеры, возможно, не удастся воспроизвести данные, отредактированные на компьютере. 	—
Не удается увеличить изображение.	<ul style="list-style-type: none"> • Увеличение при просмотре нельзя использовать для видеороликов. • Для небольших изображений коэффициент увеличения, отображаемый на экране, возможно, не будет соответствовать фактическому коэффициенту увеличения. • С помощью этой фотокамеры, возможно, не удастся увеличить изображения, выполненные с помощью цифровой фотокамеры другого производителя или другой модели. 	—
Не удается отредактировать изображение.	<ul style="list-style-type: none"> • Некоторые изображения не удастся отредактировать. Изображения, которые уже были отредактированы, возможно, не удастся отредактировать снова. • На карте памяти или во внутренней памяти фотокамеры недостаточно свободного места. • Эта фотокамера не поддерживает функцию редактирования изображений, созданных другими фотокамерами. • Функции редактирования, используемые для фотографий, недоступны для видеороликов. 	41, 68 — — —



Проблемы с внешними устройствами

Неисправность	Причина/решение	
<p>Не удается установить беспроводное подключение со смарт-устройством.*</p>	<ul style="list-style-type: none"> • При установке беспроводного подключения в первый раз см. пункт "Подключение к смарт-устройству (SnapBridge)". 	21
	<ul style="list-style-type: none"> • См. также пункт "В случае неудачного подключения". 	26
	<ul style="list-style-type: none"> • Если беспроводное подключение уже установлено, выполните следующие действия. 	
	<ul style="list-style-type: none"> - Выключите и снова включите фотокамеру. 	29
	<ul style="list-style-type: none"> - Снова запустите приложение SnapBridge. 	–
	<ul style="list-style-type: none"> - Разорвите подключение один раз, а затем установите подключение снова. 	29
	<ul style="list-style-type: none"> • Проверьте параметры в разделе Меню параметров сети фотокамеры. 	117
	<ul style="list-style-type: none"> - Установите для функции Режим полета значение Выкл. 	
	<ul style="list-style-type: none"> - Установите для параметра Bluetooth → Подключение значение Включить. 	
	<ul style="list-style-type: none"> • Если для фотокамеры зарегистрированы два или более интеллектуальных устройств, выберите необходимое смарт-устройство в меню Меню параметров сети → Bluetooth → Сопряженные устройства фотокамеры. 	117
<p>Если в приложении SnapBridge зарегистрировано две или более фотокамер, с помощью приложения выберите фотокамеру, к которой необходимо подключиться.</p>		
<ul style="list-style-type: none"> • Используйте батарею с достаточным уровнем заряда. 	–	
<ul style="list-style-type: none"> • Вставьте карту памяти с достаточным объемом свободного пространства в фотокамеру. 	9	
<ul style="list-style-type: none"> • Отсоедините USB-кабель. 	81	
<ul style="list-style-type: none"> • Включите Bluetooth, Wi-Fi и функции передачи данных о местоположении на смарт-устройстве. 	–	
<ul style="list-style-type: none"> • Включите функцию Автоматическая ссылка на вкладке ☑ → Параметры автосоединен. в приложении SnapBridge. Если эта функция отключена, функции Загрузить снимки и Удаленная фотосъемка будут доступны, однако автоматическая выгрузка изображений будет невозможна. 	–	



Неисправность	Причина/решение	
<p>Не удается выгрузить изображения на смарт-устройство, для которого установлено беспроводное подключение в приложении SnapBridge.*</p>	<ul style="list-style-type: none"> • При автоматической выгрузке выполните описанные ниже действия. <ul style="list-style-type: none"> - В фотокамере установите для параметра Меню параметров сети → Отсылать при съемке → Фотографии → Да. - Включите функцию Автоматическая ссылка на вкладке  → Параметры автосоединен. в приложении SnapBridge. - Включите функцию Автозагрузка на вкладке  → Параметры автосоединен. в приложении SnapBridge. - Если для параметра Меню параметров сети → Bluetooth → Отсылать при выключ. в фотокамере установлено значение Выкл., включите фотокамеру или установите для этого параметра значение Вкл. • Выгрузка может быть невозможна или может быть прервана, если фотокамера используется. • Выгрузка может быть невозможна или может быть прервана в зависимости от режима работы фотокамеры. • См. также пункт "В случае невозможности выгрузки изображений". 	<p>117</p> <p>–</p> <p>–</p> <p>117</p> <p>–</p> <p>29</p> <p>29</p>
<p>Не удается выполнить удаленную фотосъемку со смарт-устройства, для которого установлено беспроводное подключение в приложении SnapBridge.*</p>	<ul style="list-style-type: none"> • Если на внутренней памяти или на карте памяти недостаточно свободного пространства, удаленную фотосъемку выполнить не удастся. Удалите ненужные изображения или вставьте карту памяти с достаточным объемом свободного пространства в фотокамеру. • Удаленная фотосъемка может быть недоступна, если фотокамера используется. • Удаленная фотосъемка может быть недоступна в зависимости от состояния фотокамеры. 	<p>–</p> <p>–</p> <p>29</p>
<p>Не удается загрузить фотографии в исходном размере при помощи приложения SnapBridge.*</p>	<p>Для функций фотокамеры Отсылать при съемке и Метка для выгрузки размер изображения, которое может быть выгружено, ограничено 2 мегапикселями. Для выгрузки фотографий в исходном размере используйте функцию Загрузить снимки в приложении SnapBridge.</p>	<p>–</p>
<p>Изображения, сохраненные на фотокамере, не отображаются на экране подключенного смарт-устройства или компьютера.</p>	<p>Если число изображений, сохраненных на карте памяти фотокамеры, превышает 10 000, то изображения, снятые после этого, могут не отображаться на подключенном устройстве.</p> <ul style="list-style-type: none"> • Уменьшите число изображений, сохраненных на карте памяти. Копируйте нужные изображения на компьютер и т. д. 	<p>–</p>



Неисправность	Причина/решение	
Изображения не отображаются на экране телевизора.	<ul style="list-style-type: none"> • Неправильно настроен параметр Режим видео в меню настройки. • На карте памяти нет изображений. • Извлеките карту памяти, чтобы просмотреть изображения, сохраненные во внутренней памяти. 	91, 130 – 9
При подключении фотокамеры к компьютеру не запускается приложение Nikon Transfer 2.	<ul style="list-style-type: none"> • Фотокамера выключена. • Батарея разряжена. • USB-кабель подключен неправильно. • Фотокамера не распознается компьютером. • Компьютер не настроен для автоматического запуска программы Nikon Transfer 2. Для получения дополнительной информации о приложении Nikon Transfer 2 см. информацию справки приложения ViewNX-i. 	– 81, 131 81, 87 – –
Экран приветствия PictBridge не отображается при подключении фотокамеры к принтеру.	При использовании некоторых принтеров, совместимых с PictBridge, экран приветствия PictBridge может не отображаться, а печать изображений может быть невозможна, если в меню настройки для параметра Зарядка от ПК установлено значение Авто . Установите для параметра Зарядка от ПК значение Выкл. и снова подключите фотокамеру к принтеру.	91, 131
Не отображаются изображения, отобранные для печати.	<ul style="list-style-type: none"> • На карте памяти нет изображений. • Извлеките карту памяти, чтобы распечатать изображения, сохраненные во внутренней памяти. 	– 9
Не удается выбрать размер бумаги с помощью фотокамеры.	В следующих случаях не удастся выбрать размер бумаги с помощью фотокамеры даже при печати на принтере, совместимом с PictBridge. Для выбора размера бумаги используйте принтер. <ul style="list-style-type: none"> • Принтер не поддерживает размеры бумаги, указанные на фотокамере. • Принтер автоматически выбирает размер бумаги. 	–

* См. пункт "Подключение к смарт-устройству (SnapBridge)" (21) и интерактивную справку приложения SnapBridge.



Имена файлов

Изображениям и видеороликам имена файлов присваиваются следующим образом.

Имя файла: DSCN 0001 .JPG

(1) (2) (3)

(1) Идентификатор	Не отображается на экране фотокамеры. <ul style="list-style-type: none">• DSCN: исходные фотографии и видеоролики• SSCN: копии уменьшенного снимка• RSCN: кадрированные копии• FSCN: изображения, созданные с помощью функции редактирования изображений, кроме кадрирования и уменьшенного снимка
(2) Номер файла	Присваивается в порядке возрастания, начиная с "0001" и заканчивая "9999".
(3) Расширение	Указывает на формат файла. <ul style="list-style-type: none">• .JPG: фотографии• .AVI: видеоролики

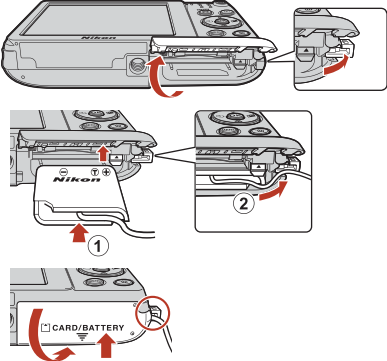

Дополнительные принадлежности

Зарядное устройство	Зарядное устройство MH-66 Полностью разряженная батарея заряжается около 1 часа 50 минут.
Сетевой блок питания	Сетевой блок питания EH-62G (подключите, как показано на рисунке)  <p>Перед тем как вставить сетевой блок питания в батарейный отсек, убедитесь, что кабель разъема питания полностью вставлен в гнездо разъема питания. Перед тем как закрыть крышку батарейного отсека/гнезда для карты памяти, убедитесь также, что кабель разъема питания полностью вставлен в гнездо батарейного отсека. Если кабель плохо выровнен в пазах, при закрытии крышки можно повредить крышку и кабель.</p>
Аудио-/видеокабель	Аудио-/видеокабель EG-CP14

Доступность зависит от страны или региона.

Для получения последней информации см. наш веб-сайт или брошюры.



Технические характеристики

Цифровая фотокамера Nikon COOLPIX A300

Тип	Компактная цифровая фотокамера
Число эффективных пикселей	20,1 миллиона (обработка изображений может снизить число эффективных пикселей)
Матрица	$1/2,3$ дюйма, ПЗС, всего пикселей: приблизительно 20,48 миллиона
Объектив	Объектив NIKKOR с оптическим зумом 8x
Фокусное расстояние	4,5–36,0 мм (угол зрения эквивалентен углу обзора объектива с фокусным расстоянием 25–200 мм для формата 35мм [135])
Диафрагменное число $f/$	$f/3,7$ –6,6
Оптическая схема	8 элементов в 7 группах
Увеличение цифрового зума	До 4x (угол зрения эквивалентен углу обзора объектива с фокусным расстоянием прил. 800 мм для формата 35мм [135])
Подавление вибраций	Смещение объектива (фотографии) Смещение объектива и электронный VR (видеоролики)
Автофокусировка (АФ)	Контрастный АФ
Диапазон расстояний фокусировки	<ul style="list-style-type: none">• [W]: прил. 50 см –∞,• [T]: прил. 1,5 м –∞• Режим макросъемки: прил. 2 см –∞ (широкоугольное положение) (Все расстояния измерены от центра передней поверхности объектива)
Выбор зоны фокусировки	Приоритет лица, центр, ручной выбор с 99 зонами фокусировки, ведение объекта, АФ с обнаруж. объекта
Монитор	ЖК-монитор TFT с диагональю 6,7 см (2,7 дюйма), прил. 230 тыс. точек, с антибликовым покрытием и 5-уровнями регулировки яркости
Покрытие кадра (в режиме съемки)	Прил. 99 % по горизонтали и вертикали (по сравнению с реальным снимком)
Покрытие кадра (в режиме просмотра)	Прил. 99 % по горизонтали и вертикали (по сравнению с реальным снимком)
Хранение	
Носители	Внутренняя память (прил. 19 МБ), карта памяти SD/SDHC/SDXC
Файловая система	Совместимость с DCF и Exif 2.3
Форматы файлов	Фотографии: JPEG Видеоролики: AVI (совместимость с Motion-JPEG)



Размер изображения (в пикселях)	<ul style="list-style-type: none"> • 20М (Высокий) [5152 × 3864★] • 20М [5152 × 3864] • 10М [3648 × 2736] • 4М [2272 × 1704] • 2М [1600 × 1200] • VGA [640 × 480] • 16:9 (14М) [5120 × 2880] • 1:1 [3864 × 3864]
Чувствительность ISO (стандартная чувствительность на выходе)	<ul style="list-style-type: none"> • ISO 80–1600 • ISO 3200 (доступно при использовании режима Авто режим)
Экспозиция	
Режим замера экспозиции	Матричный, центровзвешенный (при увеличении с цифровым зумом менее 2х), точечный (при увеличении с цифровым зумом 2х или более)
Контроль экспозиции	Программная автоматическая экспозиция и коррекция экспозиции (-2,0 – +2,0 EV с шагом 1/3 EV)
Затвор	Механический и электронный затвор ПЗС
Выдержка	<ul style="list-style-type: none"> • 1/1500–1 сек. • 4 сек. (сюжетный режим Фейерверк)
Диафрагма	Выбор электромагнитного ND-фильтра (фильтра нейтральной плотности) (-3 AV)
Диапазон	2 шага (f/3,7 и f/10,5 [W])
Автоспуск	<ul style="list-style-type: none"> • 10 сек., 2 сек. • 5 сек. (Таймер автопортрета)
Вспышка	
Дальность действия (прибл.) (Чувствительность: Авто)	[W]: 0,5–2,8 м [Т]: 1,5 м
Управление вспышкой	Автоматический TTL режим вспышки с тестирующей предвспышкой
Интерфейс	
Разъем USB	Hi-Speed USB <ul style="list-style-type: none"> • Поддержка прямой печати (PictBridge) • Также используется как выходной аудио-/видеоразъем (в качестве видеовыхода можно выбрать NTSC или PAL.)



Wi-Fi (беспроводная локальная сеть)	
Стандарты	IEEE 802.11b/g (стандартный протокол беспроводной локальной сети)
Частота	2412–2462 МГц (1-11 каналов)
Проверка подлинности	Открытая система, WPA2-PSK
Bluetooth	
Протоколы связи	Bluetooth версии 4.1
Поддерживаемые языки	Английский, арабский, бенгальский, болгарский, венгерский, вьетнамский, голландский, греческий, датский, индонезийский, испанский, итальянский, китайский (упрощенное и традиционное письмо), корейский, маратхи, немецкий, норвежский, персидский, польский, португальский (европейский и бразильский), румынский, русский, сербский, тайский, тамильский, телугу, турецкий, украинский, финский, французский, хинди, чешский, шведский, японский
Источники питания	Одна Литиево-ионная аккумуляторная батарея EN-EL19 (прилагается) Сетевой блок питания EN-62G (приобретается дополнительно)
Время зарядки	Прибл. 2 ч 40 мин. (при использовании сетевого зарядного устройства EN-72P при полной разрядке)
Ресурс работы батареи¹	
Фотографии	Прибл. 240 снимков при использовании батареи EN-EL19
Видеоролики (фактический ресурс работы батареи для съемки) ²	Прибл. 45 мин. при использовании батареи EN-EL19
Штативное гнездо	1/4 (ISO 1222)
Размеры (Ш × В × Г)	Прибл. 95,9 × 58,0 × 20,1 мм (без выступающих частей)
Масса	Прибл. 119 г (включая батарею и карту памяти)
Рабочие условия	
Температура	От 0 до 40 °C
Влажность	85 % или менее (без конденсации)

- Все измерения выполнены в соответствии со стандартами или рекомендациями Camera and Imaging Products Association (Ассоциация производителей фотокамер и устройств обработки изображений; CIPA).

¹ Ресурс работы батареи не отражает использование SnapBridge и может отличаться в зависимости от условий использования, включая температуру, интервал между снимками и продолжительность отображения меню и изображений.

² Размер отдельных файлов видеороликов не может превышать 2 ГБ, а продолжительность — 29 минут. При нагревании фотокамеры запись может остановиться до достижения этих значений.



EN-EL19 Литиево-ионная аккумуляторная батарея

Тип	Литиево-ионная аккумуляторная батарея
Номинальная мощность	Постоянный ток 3,7 В, 700 мА·ч
Рабочая температура	От 0 до 40 °С
Размеры (Ш × В × Г)	Прибл. 31,5 × 39,5 × 6 мм
Масса	Прибл. 14,5 г

Сетевое зарядное устройство EN-72P

Номинальные входные параметры	Переменный ток, 100–240 В, 50/60 Гц, 0,07–0,04 А
Номинальные выходные параметры	Постоянный ток, 5,0 В, 550 мА
Рабочая температура	От 0 до 40 °С
Размеры (Ш × В × Г)	Прибл. 55 × 22 × 54 мм (без сетевого переходника)
Масса	Прибл. 46 г (без сетевого переходника)

Символы на этом продукте представляют следующее:

~ Переменный ток, ≡ Постоянный ток,  Оборудование класса II (Конструкция продукта имеет двойную изоляцию.)

- Компания Nikon не несет ответственности за возможные ошибки в настоящем руководстве.
- Внешний вид изделия и его технические характеристики могут быть изменены без предварительного уведомления.



Поддерживаемые карты памяти

Фотокамера поддерживает карты памяти SD, SDHC, SDXC.

- Для записи видеороликов рекомендуется использовать карты памяти SD с классом скорости не менее 6. При использовании карты памяти с меньшим классом скорости запись видеороликов может неожиданно прерываться.
- При использовании устройства для чтения карт памяти убедитесь в том, что оно совместимо с используемой картой памяти.
- Обратитесь к производителю, чтобы получить информацию о функциях, эксплуатации и ограничениях по использованию.

Сведения о товарных знаках

- Windows является зарегистрированным товарным знаком или товарным знаком Microsoft Corporation в США и (или) других странах.
- Словесный знак *Bluetooth*® и логотипы являются зарегистрированными торговыми знаками, принадлежащими Bluetooth SIG, Inc. и любое использование таких знаков Nikon Corporation осуществляется по лицензии.
- Apple®, App Store®, логотипы Apple, Mac, OS X, macOS, iPhone®, iPad®, iPod touch® и iBooks являются товарными знаками или зарегистрированными товарными знаками Apple Inc. в США и других странах.
- Android и Google Play являются товарными знаками или зарегистрированными товарными знаками Google Inc. Логотип Android, изображающий стилизованного робота, разработан на основе работы, созданной и опубликованной Google, и используется в соответствии с условиями лицензии Creative Commons 3.0 Attribution.
- iOS является товарным знаком или зарегистрированным товарным знаком Cisco Systems, Inc. в США и (или) других странах и используется по лицензии.
- Adobe, логотип Adobe и Reader являются товарными знаками или зарегистрированными товарными знаками Adobe Systems Incorporated в США и/или других странах.
- Логотипы SDXC, SDHC и SD являются товарными знаками SD-3C, LLC.



- PictBridge является товарным знаком.
- Wi-Fi и логотип Wi-Fi являются товарными знаками или зарегистрированными товарными знаками Wi-Fi Alliance.
- N-Mark является товарным знаком или зарегистрированным товарным знаком NFC Forum, Inc. в США и других странах.



- Все другие торговые наименования, приводимые в настоящем руководстве и в другой документации, которая поставляется вместе с изделиями компании Nikon, являются товарными знаками или зарегистрированными товарными знаками соответствующих владельцев.

"Made for iPod," "Made for iPhone," and "Made for iPad" mean that an electronic accessory has been designed to connect specifically to iPod, iPhone, or iPad, respectively, and has been certified by the developer to meet Apple performance standards. Apple is not responsible for the operation of this device or its compliance with safety and regulatory standards. Please note that the use of this accessory with iPod, iPhone, or iPad may affect wireless performance.

Лицензия AVC Patent Portfolio License

Данное изделие имеет лицензию AVC Patent Portfolio License для личного и некоммерческого использования клиентом в целях (i) кодирования видео в соответствии со стандартом AVC ("видеосодержимое AVC") и/или (ii) декодирования видеосодержимого AVC, закодированного клиентом в рамках личной и некоммерческой деятельности и/или полученного от поставщика видеосодержимого, имеющего лицензию на предоставление видеосодержимого AVC. Эта лицензия не распространяется на любое другое использование, а также не подразумевается для такого использования. Дополнительную информацию можно получить в компании MPEG LA, L.L.C.
См. раздел <http://www.mpegla.com>.

Лицензия FreeType (FreeType2)

- На некоторые части данного программного обеспечения распространяется авторское право © 2012 Проект FreeType (<http://www.freetype.org>). Все права защищены.

Лицензия MIT (HarfBuzz)

- На некоторые части данного программного обеспечения распространяется авторское право © 2016 Проект HarfBuzz (<http://www.freedesktop.org/wiki/Software/HarfBuzz>). Все права защищены.



Алфавитный указатель

СИМВОЛЫ

Режим "Автовыбор сюжета".....	31, 34
Режим сюжетный.....	31, 35
Режим специальных эффектов.....	31, 42
Режим "Интеллект. портрет".....	31, 44
Авто режим.....	31, 32
Режим просмотра.....	18
Режим "Список по дате".....	67
Меню настройки.....	91, 119
Меню сети.....	91, 117
T (Телефото).....	18, 56
W (Широкоугольное положение).....	18, 56
Увеличение при просмотре.....	18, 65
Просмотр уменьшенных изображений.....	18, 66
Кнопка режим съемки.....	3, 31
Кнопка просмотр.....	3, 18
Кнопка (видеосъемка).....	3, 17
Кнопка сделать выбор.....	3
MENU Кнопка меню.....	3, 91
Кнопка (удалить).....	3, 19
N Метка N.....	3, 23
Режим вспышки.....	49, 50
Автоспуск.....	49, 52
Режим макросъемки.....	49, 54
Поправка экспозиции.....	49, 55
AE/AF-L	40
B Bluetooth.....	117

D

D-Lighting.....	69
-----------------	----

E

EH-72P.....	161
EN-EL19.....	161

P

PictBridge.....	81, 83
-----------------	--------

U

USB-кабель.....	10, 81, 83, 87
-----------------	----------------

V

ViewNX-i.....	87
---------------	----

W

Wi-Fi.....	117
------------	-----

A

Авт. реж. с ум. эф. "кр. глаз".....	51
Авто выкл.	17, 126
Авто режим.....	31, 32
Авто с фикс. диап.....	103
Автоматическая вспышка.....	51
Автосп. для пор. пит.....	37
Автоспуск.....	52
Автофокусировка.....	78, 107, 115
Аудио-/видеокабель.....	81, 82, 157
АФ с обнаруж. объекта.....	57, 105
АФ-помощь.....	2, 125

B

Баланс белого.....	100
Батарейный отсек.....	157
Батарея.....	9, 10, 161
Блокировка фокусировки.....	60
Быстрая обработка.....	69
Быстрые эффекты.....	68

B

Ведение объекта.....	105, 106
----------------------	----------



Версия прошивки	132	Звук затвора	108, 126
Видео VR.....	116	Звук кнопки.....	126
Внутренняя память.....	9	Зона фокусировки	57
Воспроизведение	18	И	
Восст. наст-ки по ум.....	117	Имена файлов	156
Вспышка	2, 50	Индикатор автоспуска.....	2, 53
Вспышка выключена	51	Индикатор включения питания	2
Встроенный микрофон	2	Индикатор внутренней памяти	
Выборочный цвет 	42	4, 6
Выдержка	57	Индикатор вспышки.....	3, 50
Выключатель питания	2, 12	Индикатор записи данных о	
Г		местоположении	6, 130
"Глянцевое" ретушир.....	44, 71	Индикатор зарядки.....	3
Гнездо для карты памяти	9	Индикатор уровня заряда батареи	
Громкость	79	16
Д		Индикатор фокусировки	4, 16
Данные о местоположении		Интервал.....	108
.....	130	Информация о фото	121
Дата и время	12, 119	Информация об авторском праве	
Диафрагменное число	57	129
Динамик	3	К	
Динамический точный зум.....	56	Кадрирование.....	74
Дневной свет.....	100	Карта памяти.....	141, 162
Дополнительные принадлежности		Карта памяти SD.....	141, 162
.....	157	Качество изображения.....	98
Е		Комментарий.....	128
Еда 	35, 36	Компьютер.....	81, 87
Единообразии маркировки	132	Контр. монохр. изоб. 	42
З		Копирование изображений	113
Закат 	35	Коэффициент сжатия	98
Запись видеороликов.....	17, 76	Кросспроцесс 	42
Заполняющая вспышка	51	Крышка батарейного отсека/гнезда	
Зарядка	10, 131	для карты памяти	3
Зарядка от ПК.....	131	Крышка объектива.....	2
Зарядное устройство	11, 157	Крышка разъема.....	2, 81
Защелка батареи.....	9	Л	
Защита	112	Лампа дн. света	100



Лампа накаливания	100	П	Параметры видео	114
Летнее время	119		Пейзаж 	35
Литиево-ионная аккумуляторная батарея	161		Печать	81, 84, 85
М			Пляж 	35
Макро 	35, 36		Повернуть снимок	112
Медленная синхронизация	51		Подавл. шумов от ветра	116
Меню "Интеллект. портрет"	91, 108		Подавление красных глаз	70
Меню видео	91, 114		Подключ. к смарт-устр.	117
Меню настройки	91, 119		Покадровая АФ	107, 115
Меню просмотра	91, 110		Покадровый	102
Меню сети	91, 117		Показ слайдов	111
Меню съемки	91, 98		Полнокадровый просмотр	65
Метка для загрузки	110		Пользовательский слайдер	32
Монитор	3, 4, 142		Поп POP	42
Мульти-selector	3, 91		Поправка экспозиции	55
Н			Портрет 	35
Нажатие наполовину	57		Портрет питомца 	35, 37
Настройка звука	126		Праздник/в помещ. 	35, 36
Настройка монитора	121		Приложение	22
Непрерывный	102		Приложение SnapBridge	22
Непрерывный АФ	107, 115		Принтер	81, 83
Ностальгическая сетка SE	42		Приоритет лица	104
Ночной пейзаж 	35, 36		Просмотр в режиме "Съемка панорамы"	41
Ночной портрет 	35		Просмотр видеороликов	17, 79
О			Просмотр снимка	121
Облачно	100		Просмотр уменьшенных изображений	18, 66
Объектив	2, 158		Проушина для ремня фотокамеры	2
Оптический зум	56		Прямая печать	83
Освещение сзади 	35, 37		Р	
Оставшееся время записи видеоролика	76, 77		Размер бумаги	84, 85
Отображение календаря	66		Размер изображения	98
Отображение справки	31, 121		Разница во времени	119
Отслеж. моргания	109		Разъем USB/аудио-/видеовыхода	2
Отсылать при съемке	117		Распознавание лиц	58



Редактирование изображений	68	У	
Режим "Интеллект. портрет"	44	Увеличение при просмотре	
Режим "Список по дате"	67	18, 65
Режим автофокуса	107, 115	Увеличение/уменьшение	56
Режим видео	130	Удалить	19
Режим вспышки	50, 51	Уменьшить снимок	73
Режим зоны АФ	104	Ф	
Режим изображения	98	Фейерверк 	35, 37
Режим макросъемки	54	Фокусировка	104
Режим просмотра	18	Формат даты	119
Режим самолета	117	Форматирование	9, 127
Режим специальных эффектов	42	Форматирование внутренней	
Режим съемки	31	памяти	127
Ремень	8	Форматирование карт памяти	
Ручная настройка	101	9, 127
Рычажок зуммирования	2, 56	Фотография VR	124
С		Функции, которые не удастся	
Сброс всех знач.	132	использовать одновременно	63
Сетевое зарядное устройство		Ц	
.....	10, 161	Цифровой зум	56, 125
Сетевой блок питания	81, 157	Ч	
Смягчение тона кожи	38	Часовой пояс	119
Снег 	35	Часовой пояс и дата	119
Собственный фотоколлаж	47	Число оставшихся кадров	16, 99
Софт-фильтр SO	42	Число снимков	108
Спорт 	35, 36	Чувствительность ISO	103
Спусковая кнопка затвора	2	Ш	
Сумерки/рассвет 	35	Широкоугольное положение	56
Съемка	15, 31	Штамп с датой	123
Съемка панорамы 	35, 39	Штативное гнездо	3, 160
Сюжетный режим	35	Э	
Т		Эфф. игруш. камеры 1 	42
Таймер автопортрета	37, 52	Эфф. игруш. камеры 2 	42
Таймер улыбки	46	Я	
Текущие настройки	117	Язык/Language	128
Телевизор	81, 82	Яркость	121
Телефото	56		



Данное руководство не может быть воспроизведено в любой форме целиком или частично (за исключением краткого цитирования в статьях или обзорах) без письменного разрешения компании NIKON.

NIKON CORPORATION

© 2016 Nikon Corporation



YP7K03(1D)
6MN6771D-03