

Nikon

FOTOCAMERA DIGITALE

D810

Manuale d'uso



Nikon Manual Viewer 2

Usare l'app Nikon Manual Viewer 2 per visualizzare i manuali ovunque e in qualsiasi momento sullo smartphone o sul tablet.

It

Per ottenere prestazioni ottimali dalla fotocamera, assicurarsi di leggere attentamente tutte le istruzioni e conservarle dove possano essere lette da tutti gli utenti del prodotto.

Simboli e convenzioni

Per facilitare la ricerca delle informazioni necessarie, sono stati adottati i seguenti simboli e convenzioni:



Questa icona indica avvertenze, ovvero informazioni da leggere prima dell'uso per evitare danni alla fotocamera.



Questa icona indica note, ovvero informazioni da leggere prima di utilizzare la fotocamera.



Questa icona indica riferimenti ad altre pagine del manuale.

Opzioni di menu, opzioni e messaggi visualizzati nel monitor della fotocamera sono mostrati in **grassetto**.

Impostazioni della fotocamera

Le spiegazioni fornite nel manuale prevedono l'uso delle impostazioni predefinite.

Nikon Manual Viewer 2

Installare l'app Nikon Manual Viewer 2 sullo smartphone o sul tablet per visualizzare i manuali della fotocamera digitale Nikon in qualunque luogo e in qualunque momento.



Nikon Manual Viewer 2 pu essere scaricato gratuitamente dall'App Store e da Google Play. Lo scaricamento dell'app e dei manuali dei prodotti richiede una connessione a Internet, per la quale il fornitore di servizi per il telefono o internet potrebbe richiedere un pagamento.



Informazioni di sicurezza

Prima di usare la fotocamera per la prima volta, leggere le istruzioni sulla sicurezza nella sezione "Informazioni di sicurezza" (☞ xiii–xvi).

Contenuto della confezione

Assicurarsi che tutti gli articoli elencati di seguito siano inclusi con la fotocamera.



- Fotocamera digitale D810 (☐ 1)



- Copri monitor BM-12 (☐ 10)



- Tappo corpo BF-1B (☐ 15, 436)

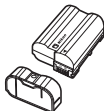

- Batteria ricaricabile Li-ion EN-EL15 con copricontatti (☐ 13, 14)



- Caricabatteria MH-25a (fornito con un adattatore a muro CA o un cavo di alimentazione di un tipo e una forma che varia in base al Paese o regione di acquisto; ☐ 13)

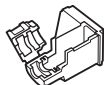

- Fermo cavo USB (☐ 258)

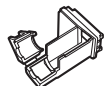

- Fermo cavo HDMI (☐ 269)

- Cavo USB UC-E22 (☐ 257, 263)

- Manuale d'uso (questa guida)

- Cinghia da polso AN-DC12 (☐ 12)

- CD di installazione di ViewNX 2

- Garanzia

- (☐ 253)

Le card di memoria sono vendute separatamente. Le fotocamere acquistate in Giappone visualizzano menu e messaggi solo in inglese e giapponese; altre lingue non sono supportate. Ci scusiamo per qualsiasi inconveniente provocato da questo fatto.

Sommario



Contenuto della confezione	i
Informazioni di sicurezza	xiii
Avvisi.....	xvii
Introduzione	1
<hr/>	
Introduzione alla fotocamera.....	1
Il multi-selettore	11
Primi passi	12
<hr/>	
Menu della fotocamera	24
<hr/>	
Utilizzo dei menu della fotocamera	25
Fotografia di base e riproduzione	29
<hr/>	
Fotografia "Inquadra e scatta"	29
Riproduzione di base	31
Cancellazione delle foto indesiderate	33
Fotografia live view	35
<hr/>	
Messa a fuoco	39
Messa a fuoco manuale	41
Uso del pulsante i	42
Il display live view: fotografia live view	45
La visualizzazione informazioni: fotografia live view.....	46

Live view filmato	49
Indici.....	54
Uso del pulsante i	55
Il display live view: live view filmato.....	57
La visualizzazione informazioni: live view filmato.....	58
Area immagine.....	59
Scatto di foto durante il live view filmato.....	60
Impostazioni filmato	62
Visualizzazione di filmati	65
Modifica di filmati	67
Rifilatura di filmati	67
Salvataggio di fotogrammi selezionati.....	72
Opzioni di registrazione immagini	74
Area immagine	74
Qualità dell'immagine	79
Dimensione dell'immagine	83
Utilizzo di due card di memoria	86
Messa a fuoco	87
Autofocus	87
Modo autofocus.....	87
Modo area AF.....	90
Selezione punto AF.....	94
Blocco della messa a fuoco	96
Messa a fuoco manuale	100

Modo di scatto	102
Scelta di un modo di scatto	102
Fonte di alimentazione e frequenza fotogrammi	104
Modo autoscatto (☺)	106
Modo M-Up (M _{UP})	108
Sensibilità ISO	109
Regolazione manuale	109
Controllo automatico ISO	111
Esposizione	114
Misurazione esposimetrica	114
Modo di esposizione	116
P: Auto programmato	118
S: Auto a priorità di tempi	119
A: Auto priorità diaframmi	120
M: Manuale	121
Esposizioni lunghe (solo modo M)	123
Blocco del tempo di posa e del diaframma	126
Blocco esposizione automatica (AE)	128
Compensazione dell'esposizione	130
Bracketing	133
Bilanciamento del bianco	148
Opzioni di bilanciamento del bianco	148
Regolazione fine del bilanciamento del bianco	151
Scelta di una temperatura di colore	155
Premisurazione manuale	158
Fotografia tramite mirino	159
Live view (Bilanciamento del bianco spot)	163
Gestione delle premisurazioni	167

Ottimizzazione immagine	170
Picture Control	170
Selezione di un Picture Control.....	170
Modifica dei Picture Control.....	173
Creazione di Picture Control personalizzati.....	177
Condivisione di Picture Control personalizzati	180
Conservazione dei dettagli nelle alte luci e nelle ombre	182
D-Lighting attivo	182
High Dynamic Range (HDR).....	184
Fotografia con flash	189
Utilizzo del flash incorporato	189
Modi flash.....	191
Compensazione flash	196
Blocco FV	198
Altre opzioni di ripresa	201
Il pulsante  (Fotografia tramite mirino)	201
Il pulsante <i>i</i>	205
Reset a due pulsanti: ripristino delle impostazioni predefinite	206
Esposizione multipla	209
Foto intervallate	216
Fotografie accelerate	223
Obiettivi senza CPU	229
Dati posizione	233
Ulteriori informazioni sulla riproduzione	235
Visualizzazione delle immagini	235
Riproduzione a pieno formato	235
Riproduzione miniature	235

Informazioni sulla foto	238
Uno sguardo più da vicino: zoom in riproduzione.....	248
Protezione contro la cancellazione delle foto	250
Cancellazione delle foto.....	251
Riproduzione a pieno formato e riproduzione miniature.....	251
Il menu di riproduzione	252
Collegamenti	253
Installazione di ViewNX 2.....	253
Utilizzo di ViewNX 2	257
Copiare immagini sul computer.....	257
Ethernet e reti wireless.....	261
Stampa delle foto	263
Collegamento della stampante	263
Stampa di foto singole.....	264
Stampa di più foto.....	266
Creazione di un ordine di stampa (DPOF): impostazioni di stampa.....	267
Visualizzazione delle foto su un televisore.....	269
Opzioni HDMI	270
Guida ai menu	272
Predefiniti	272
▶ Il menu di riproduzione: gestione delle immagini	280
Opzioni del menu riproduzione	280
Cartella di riproduzione	281
Nascondi immagine	281
Opzioni di visualizz. in riprod.....	282
Copia foto	283
Mostra foto scattata	287
Dopo la cancellazione	287
Ruota foto verticali	288
Slide show.....	288

 Il menu di ripresa: opzioni di ripresa	290
Opzioni del menu di ripresa	290
Set impostaz. menu di ripresa	291
Set impostazioni menu estesi	292
Cartella di memorizzazione	293
Nome file	295
Registrazione JPEG/TIFF	295
Registrazione NEF (RAW)	295
Spazio colore	296
Controllo vignettatura	297
Controllo distorsione auto	298
NR su esposizioni lunghe (Riduzione disturbo su esposizioni lunghe)	299
NR su ISO elevati	299
 Personalizzazioni: regolazione fine delle impostazioni della fotocamera.....	300
Personalizzazioni	301
Set personalizzazioni.....	304
a: Autofocus	306
a1: Selezione priorità AF-C	306
a2: Selezione priorità AF-S.....	307
a3: Focus Tracking + Lock-On	308
a4: Attivazione AF.....	308
a5: Illuminazione punto AF	309
a6: Illuminazione punti AF.....	310
a7: Inclusione punti AF	310
a8: Numero di punti AF	311
a9: Memorizza con l'orientamento	312
a10: Illuminatore AF incorporato.....	313
a11: Limita selezione modo area AF	314
a12: Restrizioni modo autofocus	314

b: Misurazione/Esposizione	315
b1: Valore increm. sens. ISO	315
b2: Step EV in esposizione	315
b3: Valore incr. comp. flash/esp	315
b4: Comp. agevolata esposizione	316
b5: Misurazione matrix.....	317
b6: Area ponderata centrale	317
b7: Regolaz. fine esposimetro	318
c: Timer/Blocco AE	319
c1: Pulsante di scatto AE-L	319
c2: Timer di standby	319
c3: Autoscatto.....	319
c4: Ritardo autosp. monitor	320
d: Ripresa/Display.....	321
d1: Segnale acustico	321
d2: Vel. scatto modo seq. CL	321
d3: Limite scatto continuo	322
d4: Esposizione posticipata	322
d5: Otturat. a prima tend. elettr.	323
d6: Numerazione sequenza file.....	324
d7: Mostra reticolo mirino.....	325
d8: Display ISO e regolazioni.....	325
d9: Visualizza suggerimenti.....	325
d10: Visualizzazione informazioni.....	326
d11: Illuminazione LCD	326
d12: Batterie nell'MB-D12	327
d13: Ordine batterie	328

e: Bracketing/Flash.....	329
e1: Tempo sincrono flash.....	329
e2: Tempo di posa flash.....	331
e3: Controllo flash incorporato.....	331
e4: Compens. esposizione flash	338
e5: Lampi flash pilota	338
e6: Opzioni auto bracketing	338
e7: Auto bracketing (modo M).....	339
e8: Ordine bracketing	340
f: Controlli	341
f1: Pulsante 	341
f2: Pulsante centrale multi-selettore	341
f3: Multi-selettore	343
f4: Funzione pulsante Fn.....	343
f5: Funzione puls. anteprima.....	349
f6: Funzione pulsante AE-L/AF-L.....	349
f7: Blocca tempo e diaframma.....	350
f8: Funzione pulsante BKT	350
f9: Personalizzazione ghiera	351
f10: Press. pulsante uso ghiera	353
f11: Blocco scatto con slot vuoto.....	354
f12: Inverti indicatori	354
f13: Pulsante registrazione filmato	355
f14: Opzioni pulsante live view.....	356
f15: Funz. puls. AF-ON dell'MB-D12	356
f16: Funzione pulsante Fn telec. (WR).....	357
f17: Pulsanti messa a fuoco obiettivo	359

g: Filmato	361
g1: Funzione pulsante Fn	361
g2: Funzione puls. anteprima	362
g3: Funzione pulsante AE-L/AF-L	363
g4: Funzione pulsante di scatto	364
Y Il menu impostazioni: configurazione della fotocamera.....	365
Opzioni del menu impostazioni	365
Formatt. card di memoria	366
Luminosità del monitor	367
Bilanciamento colore monitor	368
Foto di riferimento "Dust off"	369
Riduzione dello sfarfallio	371
Fuso orario e data	372
Lingua (Language).....	372
Rotazione auto immagine	373
Info batteria.....	374
Commento foto	375
Informazioni copyright	376
Salva/carica impostazioni	377
Orizzonte virtuale.....	379
Regolazione fine AF.....	380
Caricamento Eye-Fi.....	382
Versione firmware.....	383

 Il menu di ritocco: creazione di copie ritoccate.....	384
Opzioni del menu di ritocco	384
D-Lighting	388
Correzione occhi rossi.....	389
Rifila	390
Monocromatico.....	392
Effetti filtro	393
Bilanciamento colore	394
Sovrapposizione immagini	395
Elaborazione NEF (RAW)	399
Ridimensiona	401
Ritocco rapido.....	404
Raddrizzamento.....	404
Controllo distorsione	405
Fisheye.....	406
Disegna contorno.....	406
Bozzetto a colori	407
Distorsione prospettica	408
Effetto miniatura.....	409
Selezione colore.....	410
Confronto affiancato	412
 Mio menu/  Impostazioni recenti.....	414

Obiettivi compatibili	419
Flash esterni opzionali (lampeggiatori)	428
Il Nikon Creative Lighting System (CLS).....	428
Altri accessori	436
Collegamento di un connettore di alimentazione e di un adattatore CA	442
Cura della fotocamera	444
Conservazione.....	444
Pulizia	444
Pulizia del sensore di immagine	445
Cura della fotocamera e delle batterie: precauzioni	452
Programma di esposizione	458
Risoluzione dei problemi	459
Batteria/Display	459
Ripresa.....	460
Riproduzione	464
Varie	465
Messaggi di errore	466
Specifiche	473
Card di memoria approvate	487
Capacità della card di memoria	489
Durata della batteria	492
Obiettivi che potrebbero bloccare il flash incorporato e l'illuminatore ausiliario AF	494
Indice	498
Termini di garanzia - Nikon European Service Warranty	506

Informazioni di sicurezza

Per evitare eventuali danni al vostro prodotto Nikon o possibili lesioni a voi stessi o a terzi, vi preghiamo di leggere integralmente le seguenti precauzioni di sicurezza prima di utilizzare questa attrezzatura. Conservate le istruzioni in modo che chiunque faccia uso del prodotto possa consultarle.

Le conseguenze che possono derivare da una mancata osservanza delle precauzioni presentate in questa sezione sono contrassegnate dal seguente simbolo:



Questa icona indica avvisi importanti. Per evitare eventuali lesioni, leggete tutti gli avvisi prima dell'utilizzo del prodotto Nikon.

■ AVVISI

Fate in modo che il sole rimanga fuori dell'inquadratura

Durante la ripresa di soggetti in controluce, fate in modo che il sole rimanga fuori dall'inquadratura. La luce del sole che converge nella fotocamera quando il sole viene inquadrato o si trova vicino al bordo dell'inquadratura potrebbe provocare un incendio.

 **Non guardate il sole attraverso il mirino**
Inquadrare direttamente il sole o altre fonti di luce intense attraverso il mirino può provocare danni permanenti alla vista.

Utilizzo del comando di regolazione diottrica del mirino

Quando regolate il comando di regolazione diottrica del mirino guardando dentro al mirino, fate attenzione a non mettervi inavvertitamente il dito nell'occhio.

In caso di malfunzionamento, spegnete immediatamente la fotocamera

Nel caso di fuoriuscita di fumo o di odori inconsueti provenienti dall'attrezzatura o dall'adattatore CA (accessorio opzionale), scollegate immediatamente l'adattatore CA e rimuovete la batteria, prestando attenzione a non ustionarvi. Continuare a utilizzare la fotocamera in tali condizioni può provocare lesioni. Dopo aver rimosso la batteria, portate l'attrezzatura presso un Centro Assistenza Nikon per gli opportuni controlli.

Non utilizzate in presenza di gas infiammabili

Per evitare il rischio di esplosioni o incendi, non utilizzate attrezzature elettroniche in ambienti saturi di gas infiammabili.

Tenete lontano dalla portata dei bambini

La mancata osservanza di questa precauzione può provocare lesioni. Tenete inoltre presente che le parti di piccole dimensioni potrebbero essere ingerite. Se un bambino dovesse ingerire una parte dell'apparecchiatura, rivolgetevi immediatamente a un medico.

⚠ Non tentate di smontare la fotocamera

Il contatto con i componenti interni del prodotto può provocare lesioni. In caso di malfunzionamento, il prodotto deve essere riparato esclusivamente da personale qualificato. Qualora il prodotto si rompesse in seguito a caduta o altri incidenti, rimuovete la batteria e/o l'adattatore CA e portate il prodotto presso un Centro Assistenza Nikon per le opportune riparazioni.

⚠ Non avvolgete la cinghia attorno al collo di neonati o bambini

L'avvolgimento della cinghia della fotocamera attorno al collo di neonati o bambini può causare soffocamento.

⚠ Non rimanete in contatto con fotocamera, batteria o caricabatteria per lunghi periodi di tempo quando i dispositivi sono accessi o in uso

Le parti del dispositivo diventano calde. Se lasciate il dispositivo a contatto diretto con la pelle per lunghi periodi di tempo, potrebbero verificarsi ustioni causate dalla temperatura elevata.

⚠ Non lasciare il prodotto in luoghi dove potrebbe essere esposto a temperature estremamente alte, per esempio in un'automobile chiusa o al sole diretto

La mancata osservanza di questa precauzione potrebbe provocare danni o incendi.

⚠ Non puntate il flash verso il conducente di un motoveicolo

La mancata osservanza di questa precauzione può provocare incidenti.

⚠ Osservate le dovute precauzioni nell'utilizzo del flash

- L'utilizzo della fotocamera con il flash molto vicino alla pelle o ad altri oggetti può provocare ustioni.
- L'utilizzo del flash molto vicino agli occhi del soggetto può provocare danni temporanei alla vista. Il flash non deve essere utilizzato a una distanza inferiore a un metro dal soggetto. Prestare particolare attenzione quando si fotografano neonati.

⚠ Evitate ogni contatto con i cristalli liquidi

Se il monitor dovesse rompersi, prestate attenzione a non ferirvi con i vetri rotti ed evitate che i cristalli liquidi entrino in contatto con la pelle, gli occhi o la bocca.

⚠ Non trasportare i treppiedi con un obiettivo o una fotocamera collegati

Si potrebbe inciampare o colpire altre persone accidentalmente, causando lesioni.

Osservate le necessarie precauzioni nel maneggiare le batterie

Le batterie possono perdere liquidi o esplodere se maneggiate in modo inopportuno. Se utilizzate con questo prodotto, osservate le seguenti precauzioni:

- Utilizzate esclusivamente batterie idonee all'attrezzatura in uso.
- Non mettete in corto circuito e non smontate la batteria.
- Assicuratevi che il prodotto sia spento prima di sostituire la batteria. Se state utilizzando un adattatore CA, assicuratevi che sia scollegato.
- Non inserite la batteria al contrario o con le polarità invertite.
- Non esponete la batteria a fiamme o calore eccessivo.
- Non immergete e non esponete la batteria ad acqua.
- Riposizionate il copricontatti quando trasportate la batteria. Evitate di trasportare o conservare la batteria insieme ad oggetti metallici come collane o forcine.
- Le batterie sono soggette a perdita di liquidi quando sono completamente scariche. Per evitare danni al prodotto, rimuovete la batteria quando la carica si esaurisce.

- Quando la batteria non viene utilizzata, inserite il copricontatti e conservatela in un luogo fresco e asciutto.
- Immediatamente dopo l'uso oppure quando il prodotto viene utilizzato con l'alimentazione a batterie per un periodo prolungato, la batteria può surriscaldarsi. Prima di rimuovere la batteria, spegnete la fotocamera ed attendete che la batteria si raffreddi.
- Interrompete immediatamente l'utilizzo se notate cambiamenti nello stato della batteria, come perdita di colore o deformazione.

Osservare le necessarie precauzioni nel maneggiare il caricabatterie

- Mantenere asciutto. La mancata osservanza di questa precauzione potrebbe causare lesioni o malfunzionamenti del prodotto dovuti a incendi o scosse elettriche.
- Non mettere in cortocircuito i terminali del caricabatterie. La mancata osservanza di questa precauzione potrebbe causare surriscaldamento o arrecare danni al caricabatterie.
- Se si accumula della polvere sopra o in prossimità dei componenti metallici del connettore, rimuovetela con un panno asciutto. Continuare a utilizzare la fotocamera in tali condizioni può provocare incendi.

- Non maneggiare il cavo di alimentazione, né avvicinarsi al caricabatterie durante i temporali. In caso di mancata osservanza di questa precauzione, possono verificarsi scosse elettriche.
- Non danneggiate, modificate, tirate con forza o piegate il cavo di alimentazione. Non collocatelo sotto oggetti pesanti ed evitate di esporlo al calore o alle fiamme. Qualora la protezione isolante dovesse danneggiarsi lasciando scoperti i fili, fate controllare il cavo presso un Centro Assistenza Autorizzato Nikon. In caso di mancata osservanza di questa precauzione, possono verificarsi incendi o scosse elettriche.
- Non maneggiare il connettore o il caricabatteria con le mani bagnate. La mancata osservanza di questa precauzione potrebbe causare lesioni o malfunzionamenti del prodotto dovuti a incendi o scosse elettriche.
- Non utilizzate con convertitori o adattatori progettati per convertire la tensione elettrica in un'altra o con invertitori CC-CA. La mancata osservanza di questa precauzione potrebbe arrecare danni al prodotto o causare surriscaldamento o incendi.

Utilizzate cavi appropriati

Per il collegamento dei cavi agli spinotti di entrata o di uscita, usate solo i cavi forniti o commercializzati da Nikon adatti a tale scopo, al fine di mantenere il prodotto conforme alle normative.

CD-ROM

I CD-ROM contenenti software e manuali non devono essere riprodotti in attrezzature CD audio. Riprodurre CD-ROM in un lettore CD audio può causare lesioni all'udito o danni all'attrezzatura.

Seguire le indicazioni del personale delle linee aeree e degli ospedali

Questa fotocamera trasmette frequenze radio che potrebbero interferire con le apparecchiature mediche o la navigazione dell'aeromobile. Disattivare la funzione rete wireless e rimuovere tutti gli accessori wireless dalla fotocamera prima di imbarcarsi su un aereo e spegnere la fotocamera durante il decollo e l'atterraggio. In strutture sanitarie, seguire le istruzioni del personale relative all'uso di dispositivi wireless.

Avvisi

- È severamente vietata la riproduzione, trasmissione, trascrizione, inserimento in un sistema di reperimento di informazioni, traduzione in qualsiasi lingua, in qualsiasi forma e con qualsiasi mezzo, anche parziale, dei manuali in dotazione con il presente prodotto, senza previa autorizzazione scritta di Nikon.
- Nikon si riserva il diritto di modificare le specifiche tecniche relative ad hardware e software contenute nei presenti manuali in qualsiasi momento e senza preavviso.
- Nikon declina ogni responsabilità per qualsiasi danno provocato dall'utilizzo di questo prodotto.
- Pur avendo tentato di rendere il più completa e accurata possibile la presente documentazione, vi preghiamo di segnalare eventuali errori od omissioni al vostro rivenditore Nikon più vicino (indirizzi forniti separatamente).

Avviso per gli utenti residenti in Europa

ATTENZIONE: RISCHIO DI ESPLOSIONE SE LA BATTERIA VIENE SOSTITUITA CON UNA BATTERIA DI TIPO NON CORRETTO. SMALTIMENTO DELLE BATTERIE SECONDO LE ISTRUZIONI.

Questo simbolo indica che gli apparecchi elettrici ed elettronici devono essere smaltiti negli appositi contenitori di rifiuti.



Le seguenti istruzioni sono rivolte esclusivamente agli utenti di paesi europei:

- Il presente prodotto deve essere smaltito nell'apposito contenitore di rifiuti. Non smaltire insieme ai rifiuti domestici.
- La raccolta differenziata e il riciclaggio aiutano a preservare le risorse naturali e a prevenire le conseguenze negative per la salute umana e per l'ambiente che potrebbero essere provocate dallo smaltimento scorretto.
- Per ulteriori informazioni, vi preghiamo di contattare le autorità locali responsabili dello smaltimento dei rifiuti.

Questo simbolo sulla batteria indica che la batteria deve essere smaltita negli appositi contenitori di rifiuti.



Le seguenti istruzioni sono rivolte esclusivamente agli utenti di paesi europei:

- Le presenti batterie, dotate di questo simbolo o meno, devono essere smaltite nell'apposito contenitore di rifiuti. Non smaltire insieme ai rifiuti domestici.
- Per ulteriori informazioni, vi preghiamo di contattare le autorità locali responsabili dello smaltimento dei rifiuti.

Avviso concernente il divieto di copia e riproduzione

È opportuno notare che il semplice possesso di materiale digitale copiato o riprodotto tramite scanner, fotocamere digitali o altri dispositivi può essere perseguito legalmente.

• Oggetti la cui copia o riproduzione è vietata per legge

È severamente vietata la copia o riproduzione di banconote, monete, obbligazioni statali o locali, anche nell'eventualità in cui si tratti di riproduzioni di campioni.

È vietata la copia o riproduzione di banconote, monete o titoli in circolazione all'estero.

È vietata la copia o riproduzione di francobolli e cartoline non timbrati emessi dallo stato senza autorizzazione dell'organo di competenza.

È vietata la copia o riproduzione di francobolli emessi dallo stato e di documentazioni e certificazioni stipulate secondo legge.

• Avvertenze per copie o riproduzioni specifiche

Lo Stato ha pubblicato precauzioni sulla copia e riproduzione di titoli di credito emessi da aziende private (azioni, ricevute, assegni, certificati ecc.), abbonamenti o coupon di viaggio, salvo i casi in cui un numero minimo di copie è necessario ai fini contabili dell'azienda stessa. È inoltre vietata la copia o riproduzione di passaporti emessi dallo Stato, licenze emesse da organi pubblici e gruppi privati, carte d'identità e biglietti, come abbonamenti o buoni pasto.

• Osservate le indicazioni sul copyright

La copia o riproduzione di prodotti artistici coperti da copyright quali libri, brani musicali, dipinti, xilografie, stampe, mappe, disegni, film e fotografie è regolata dalle leggi nazionali ed internazionali sul copyright. Non utilizzate il presente prodotto per produrre copie illegali o infrangere le leggi sul copyright.

Smaltimento di dispositivi di memorizzazione dati

La cancellazione di foto o la formattazione di schede di memoria o altri dispositivi di memorizzazione non comporta l'eliminazione totale dei dati delle foto. I file cancellati possono talvolta essere recuperati dai dispositivi di memorizzazione di dati tramite l'utilizzo di software disponibili in commercio, quindi potenzialmente potrebbero essere utilizzati per usi fraudolenti e non conformi alle leggi sulla tutela dei dati personali. Il rispetto della privacy di tali dati è responsabilità dell'utente.

Prima di smaltire un dispositivo di memorizzazione dati o trasferirne la proprietà a un'altra persona, eliminare tutti i dati utilizzando un software di cancellazione permanente disponibile in commercio, oppure formattare il dispositivo e quindi riempirlo completamente con immagini che non contengono informazioni private (per esempio, immagini del cielo). Accertarsi anche di sostituire qualsiasi immagine selezionata per la premisurazione manuale (☐ 167). Prima di eliminare la fotocamera o trasferirne la proprietà a un'altra persona, è necessario usare anche l'opzione **Rete > Impostazioni di rete** nel menu impostazioni della fotocamera per cancellare qualsiasi informazione personale di rete. Per ulteriori informazioni, vedere la documentazione fornita con l'unità di comunicazione opzionale. Prestare attenzione per evitare lesioni durante la distruzione fisica dei dispositivi di memorizzazione dati.

AVC Patent Portfolio License

QUESTO PRODOTTO È CONCESSO IN LICENZA IN CONFORMITÀ ALLA AVC PATENT PORTFOLIO LICENSE PER USO PERSONALE E NON COMMERCIALE DELL'UTENTE PER (i) LA CODIFICA VIDEO IN CONFORMITÀ CON LO STANDARD AVC ("AVC VIDEO") E/O (ii) LA DECODIFICA DI FILMATI AVC PRECEDENTEMENTE CODIFICATI DA UN UTENTE NELL'AMBITO DI ATTIVITÀ PERSONALI E NON COMMERCIALI E/O OTTENUTI DA UN FORNITORE AUTORIZZATO DI FILMATI AVC. NON VIENE CONCESSA NESSUN'ALTRA LICENZA PER QUALSIASI ALTRO UTILIZZO, NÉ ESPlicitA NÉ IMPLICITA. PER ULTERIORI INFORMAZIONI RIVOLGERSI A MPEG LA, L.L.C. VISITARE IL SITO <http://www.mpegla.com>

Utilizzate esclusivamente accessori elettronici di marca Nikon

Le fotocamere Nikon sono progettate per essere conformi agli standard più elevati e includono una circuitazione elettronica complessa. Solo gli accessori elettronici di marca Nikon (compresi caricabatterie, batterie, adattatori CA e accessori per i flash) certificati specificatamente da Nikon per l'utilizzo con questa fotocamera digitale Nikon sono progettati e testati per funzionare in conformità con i requisiti operativi e di sicurezza di tale circuitazione elettronica.

L'utilizzo di accessori elettronici di altre marche potrebbe danneggiare la fotocamera e rendere nulla la garanzia Nikon.
L'utilizzo di batterie ricaricabili agli ioni di litio di terze parti prive dell'ologramma Nikon riportato a destra potrebbe impedire il normale funzionamento della fotocamera o provocare surriscaldamento, innesco di fiamma, rotture o perdite di liquido.

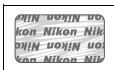

Per ulteriori informazioni sugli accessori di marca Nikon, rivolgetevi a un rivenditore di zona autorizzato Nikon.

Utilizzate esclusivamente accessori di marca Nikon

Solo gli accessori di marca Nikon certificati specificatamente da Nikon per l'utilizzo con la fotocamera digitale Nikon sono progettati e testati per funzionare in conformità con i requisiti operativi e di sicurezza previsti.

L'UTILIZZO DI ACCESSORI DI ALTRE MARCHE POTREBBE DANNEGGIARE LA FOTOCAMERA E RENDERE NULLA LA GARANZIA NIKON.

Prima di scattare foto importanti

Prima di utilizzare la fotocamera in occasioni importanti (quali matrimoni o prima di portare la fotocamera in viaggio), eseguite uno scatto di prova per accertarvi che la fotocamera funzioni correttamente. Nikon declina ogni responsabilità per eventuali danni o perdite provocati da un possibile malfunzionamento del prodotto.

Apprendimento costante

Come parte integrante dell'impegno di Nikon per un "apprendimento costante" nell'ambito dell'assistenza ai prodotti, sono disponibili informazioni in continuo aggiornamento sui seguenti siti Web:

- **Per utenti negli Stati Uniti:** <http://www.nikonusa.com/>
- **Per utenti in Europa e Africa:** <http://www.europe-nikon.com/support/>
- **Per utenti in Asia, Oceania e Medio Oriente:** <http://www.nikon-asia.com/>

Visitate questi siti per tenervi aggiornati sulle informazioni più recenti riguardanti il prodotto, suggerimenti, risposte alle domande frequenti (FAQ) e consigli generali sulle tecniche fotografiche e di elaborazione digitale. Per ulteriori informazioni, rivolgetevi al vostro rivenditore Nikon di fiducia. Vedere il seguente sito per informazioni sui contatti:

<http://imaging.nikon.com/>



Introduzione

Introduzione alla fotocamera

Prendersi alcuni minuti per familiarizzare con i controlli e i display della fotocamera. Può essere utile mettere un segnalibro in questa sezione per farvi riferimento durante la lettura del resto del manuale.

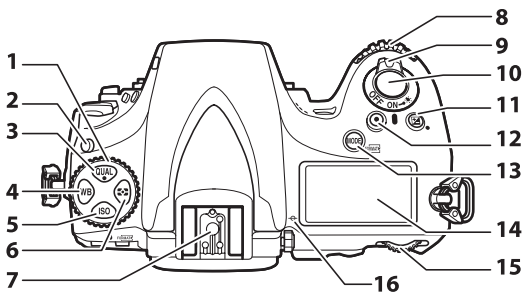
Corpo macchina della fotocamera



1	Ghiera modo di scatto	102	8	Ghiera secondaria.....	351
2	Pulsante di sblocco ghiera modo di scatto.....	102	9	Interruttore di alimentazione	16
3	Pulsante QUAL	79, 83, 206	10	Pulsante di scatto	30
4	Pulsante WB	149, 153, 157	11	Pulsante 	130, 206
5	Pulsante ISO	109, 111	12	Pulsante di registrazione filmato...52	
6	Pulsante 	115	13	Pulsante MODE/FORMAT	116, 366
7	Slitta accessori (per flash esterno opzionale).....	435, 436, 479	14	Pannello di controllo	5
			15	Ghiera di comando principale.....	351
			16	Indicatore del piano focale ()	101

Corpo macchina della fotocamera (continua)

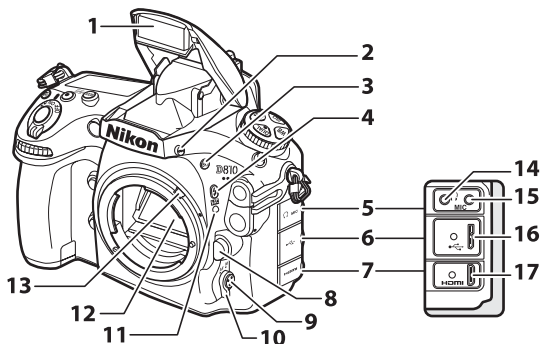

1	Flash incorporato.....	189	10	Selettore modo di messa a fuoco	39, 87, 100
2	Pulsante di sollevamento flash ...	189	11	Riferimento di innesto obiettivo....	15
3	Pulsante BKT	134, 139, 143, 350	12	Specchio	108, 448
4	Pulsante 1/2	190, 196	13	Leva accoppiamento esposimetro.....	477
5	Coperchio di protezione connettori audio.....	56, 63	14	Connettore cuffie.....	56
6	Coperchio di protezione connettori USB.....	257, 263	15	Connettore per microfono esterno	63
7	Coperchio di protezione connettori HDMI.....	269	16	Connettore USB	257, 263
8	Pulsante di sblocco obiettivo.....	23	17	Connettore HDMI	269
9	Pulsante modo AF	39, 41, 88, 91			

L'altoparlante

Non posizionare l'altoparlante in stretta prossimità di dispositivi magnetici. La mancata osservanza di questa precauzione potrebbe compromettere i dati registrati sui dispositivi magnetici.

Chiudere il coperchio di protezione connettori

Chiudere il coperchio di protezione connettori quando i connettori non sono in uso. Impurità nei connettori possono interferire con il trasferimento dei dati.

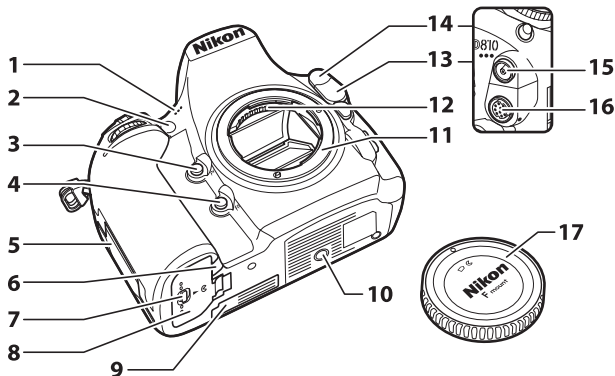

1 Microfono stereo.....	49, 62	10 Attacco per treppiedi	
2 Illuminatore ausiliario AF.....	313	11 Innesto dell'obiettivo.....	15, 101
Spia autoscatto.....	107	12 Contatti CPU	
Illuminatore riduzione occhi rossi		13 Coperchio terminale remoto a	
.....	191	dieci poli	233, 439
3 Pulsante Pv	54, 117, 349, 362	14 Coperchio terminale sincro	
4 Pulsante Fn	78, 343, 361	flash	429
5 Coperchio alloggiamento card di		15 Terminale sincro flash.....	429
memoria	14, 21	16 Terminale remoto a dieci poli	
6 Coperchio connettore di		233, 439
alimentazione.....	442	17 Tappo corpo.....	15, 436
7 Blocco coperchio vano batteria.....	14		
8 Coperchio vano batteria	14		
9 Coperchio contatto per battery			
pack MB-D12 opzionale	436		

Corpo macchina della fotocamera (continua)

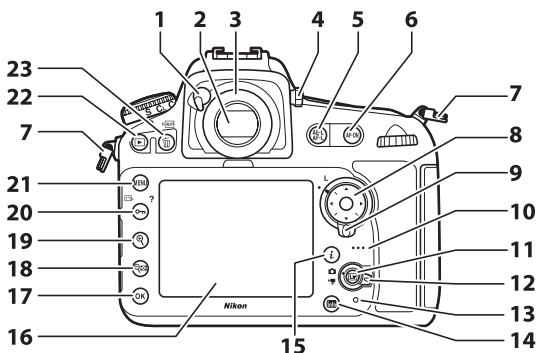

1	Leva di scatto oculare23, 106	13	Spia di accesso card di memoria21, 30
2	Mirino17	14	Pulsante info (info)8, 201
3	Oculare mirino.....23, 106	15	Pulsante i9, 42, 55, 205, 386
4	Comando di regolazione diottrica17	16	Monitor31, 35, 42, 49, 56, 235, 367
5	Pulsante AF-ON.....50, 88	17	Pulsante OK25
6	Occhiello per cinghia fotocamera12	18	Pulsante con icona di una fotocamera38, 44, 235, 248
7	Multi-selettore.....11, 25	19	Pulsante con icona di una fotocamera38, 44, 235, 248
8	Blocco del selettore di messa a fuoco.....94	20	Pulsante MENU25, 171, 250
9	Altoparlante66	21	Pulsante MENU24, 272
10	Pulsante LV35, 49	22	Pulsante con icona di un rettangolo31, 235
11	Selettore live view35, 49	23	Pulsante con icona di un rettangolo e un rettangolo33, 251, 366
12			

Il pannello di controllo

Il pannello di controllo mostra una varietà di impostazioni della fotocamera quando la fotocamera è accesa. Le voci mostrate qui vengono visualizzate la prima volta in cui la fotocamera viene accesa; le informazioni su altre impostazioni possono essere trovate nelle relative sezioni di questo manuale.

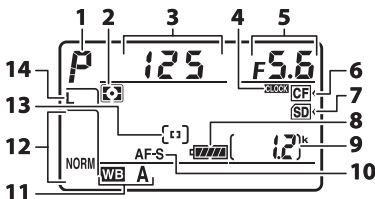

1	Modo di esposizione	116	9	Numero di esposizioni rimanenti	20, 489
2	Misurazione esposimetrica.....	114	10	Modo di messa a fuoco	87
3	Tempo di posa	119, 121	11	Bilanciamento del bianco	148
4	Indicatore LOCK	372	12	Qualità dell'immagine	79
5	Diaframma (numero f/)	120, 121	13	Modo area AF.....	90, 91
6	Indicatore card di memoria CompactFlash.....	14	14	Dimensione dell'immagine (immagini JPEG e TIFF).....	83
7	Indicatore card di memoria SD.....	14			
8	Indicatore della batteria.....	19			

Indicatore **LOCK**

L'orologio della fotocamera è alimentato da una fonte di alimentazione autonoma e ricaricabile, che si ricarica se necessario quando la batteria principale è installata o la fotocamera è alimentata da un connettore di alimentazione e un adattatore CA opzionali (☐ 436). Due giorni di carica alimenteranno l'orologio per circa tre mesi. Se l'icona **LOCK** lampeggia nel pannello di controllo, l'orologio è stato resettato e la data e l'ora registrate con tutte le nuove foto non saranno corrette. Impostare l'orologio sull'ora e data corrette usando l'opzione **Fuso orario e data > Data e ora** nel menu impostazioni (☐ 18).

Il display del mirino

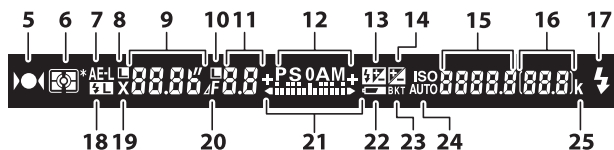
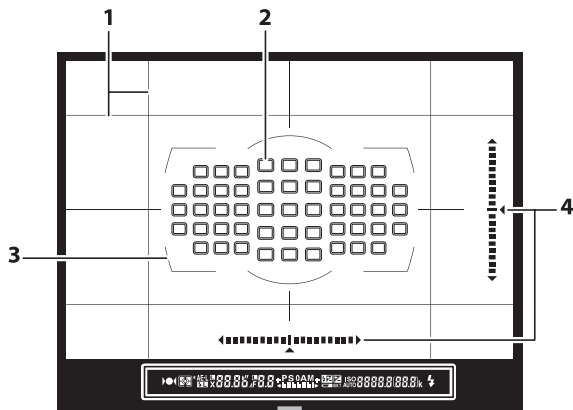

1	Reticolo (visualizzato quando è selezionato Si per la Personalizzazione d7).....	325	6	Misurazione esposimetrica	114
2	Punti AF..... 17, 30, 94, 310, 311 Modo area AF.....	90, 91	7	Blocco esposizione automatica (AE)	128
3	Cornici area AF.....	17, 239	8	Icona blocco del tempo di posa	126
4	Display orizzonte virtuale	347	9	Tempo di posa.....	119, 121
5	Indicatore di messa a fuoco ...	30, 101	10	Modo autofocus.....	87
			11	Icona blocco del diaframma	127
			12	Diaframma (numero f/).....	120, 121
			13	Diaframma (numero di arresti)	120, 424
			14		
			15		
			16		
			17		
			18		
			19		
			20		
			21		
			22		
			23		
			24		
			25		

12	Modo di esposizione	116	17	Indicatore di pronto lampo	189
13	Indicatore di compensazione flash.....	196	18	Indicatore blocco FV	199
14	Indicatore di compensazione dell'esposizione	131	19	Indicatore sincro flash	329
15	Sensibilità ISO	109	20	Indicatore arresto diaframma	120, 424
	Indicatore registrazione del bilanciamento del bianco con premisurazione manuale.....	160	21	Indicatore di esposizione.....	122
	Entità bracket. D-Lighting attivo	348		Display di compensazione dell'esposizione	131
	Modo area AF.....	90, 91, 92	22	Avviso di batteria quasi scarica	19
16	Numero di esposizioni rimanenti	19, 489	23	Indicatore bracketing esposizione/flash.....	134
	Numero di scatti rimanenti prima che il buffer di memoria sia pieno.....	105, 489		Indicatore bracketing bilanc. bianco.....	139
	Valore di compensazione dell'esposizione	131		Indicatore bracket. D-Lighting attivo	143
	Valore di compensazione flash....	196	24	Indicatore di sensibilità ISO auto	112
			25	"k" (visualizzato con memoria disponibile per più di 1.000 esposizioni)	20

Nota: il display viene mostrato con tutti gli indicatori accesi a scopo illustrativo.

Batteria assente

Quando la batteria è completamente scarica o se non è inserita, il display del mirino si offusca. Ciò è normale e non indica un malfunzionamento. Il display del mirino tornerà alla normalità dopo l'inserimento di una batteria completamente carica.

I display del mirino e del pannello di controllo

La luminosità dei display del mirino e del pannello di controllo varia a seconda della temperatura, e i tempi di risposta dei display potrebbero rallentare a basse temperature. Ciò è normale e non indica un malfunzionamento.

Il pulsante **info**

Premere il pulsante **info** per visualizzare le informazioni di ripresa durante la fotografia tramite mirino (📖 201).

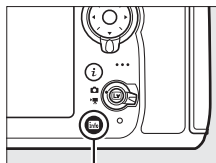

Pulsante **info**



Il pulsante **i**

Utilizzare il pulsante **i** per accedere rapidamente alle impostazioni usate frequentemente in modo di riproduzione (📖 386) e durante la fotografia tramite mirino (📖 205), la fotografia live view (📖 42) e il live view filmato (📖 55).

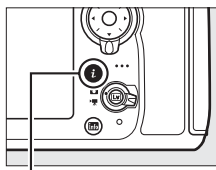

*Pulsante **i***



Fotografia tramite mirino



Riproduzione



Fotografia live view



Live view filmato

Il copri monitor BM-12



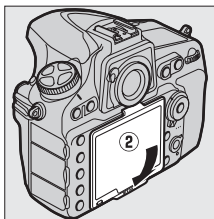
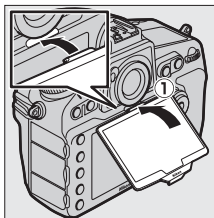

Un coperchio di plastica trasparente è fornito in dotazione con la fotocamera per mantenere il monitor pulito e proteggerlo quando la fotocamera non è in uso. Per montare il coperchio, inserire la sporgenza sulla parte superiore del coperchio nell'incavo corrispondente sopra il monitor della fotocamera (1) e premere la parte inferiore del coperchio fino a farlo scattare in posizione (2).

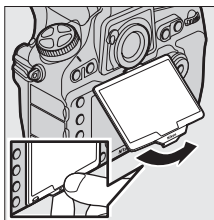



Per rimuovere il coperchio, reggere saldamente la fotocamera e tirare delicatamente la parte inferiore del coperchio verso l'esterno come mostrato a destra.

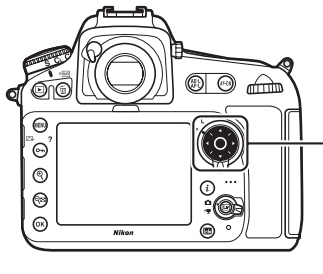

Il multi-selettore

Nel manuale, le operazioni che usano il multi-selettore sono rappresentate da icone , ,  e .



: premere il multi-selettore verso l'alto

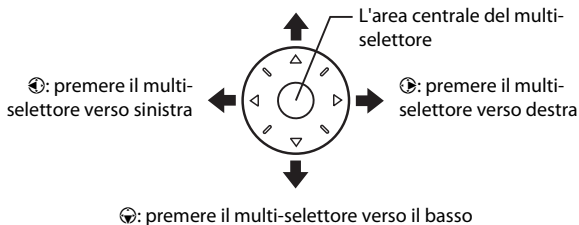

Primi passi

Seguire i sette step di seguito per preparare la fotocamera per l'uso.

1 Collegare la cinghia da polso.

Collegare la cinghia da polso come illustrato. Ripetere per il secondo occhiello.

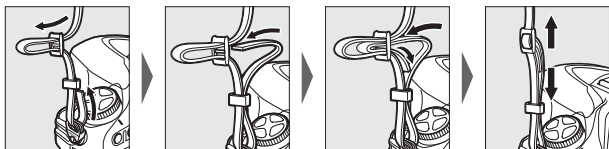

La batteria e il caricabatteria

Leggere e attenersi agli avvisi e alle precauzioni alle pagine xiii-xvi e 452-457 di questo manuale.

2 Caricare la batteria.

Inserire la batteria e collegare il caricabatteria nella presa (a seconda del Paese o della regione, il caricabatteria è dotato di un adattatore a muro CA o di un cavo di alimentazione). Una batteria scarica si carica completamente in circa due ore e 35 minuti.

- **Adattatore a muro CA:** inserire l'adattatore a muro CA nell'ingresso CA del caricabatteria (①). Far scorrere il blocco adattatore a muro CA come illustrato (②) e ruotare l'adattatore di 90° per fissarlo in posizione (③). Inserire la batteria e collegare il caricabatteria.

Blocco adattatore a muro CA

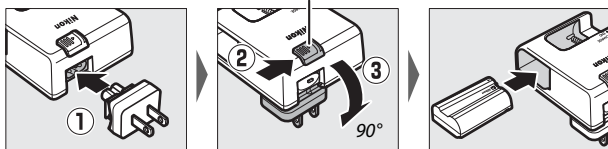

- **Cavo di alimentazione:** dopo aver collegato il cavo di alimentazione con la spina nell'orientamento mostrato, inserire la batteria e collegare il cavo.

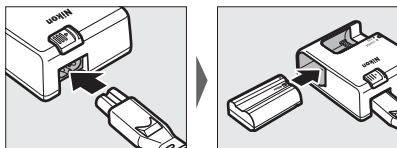

La spia **CHARGE** lampeggia mentre la batteria è in carica.

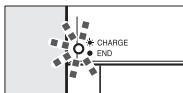

Batteria in carica

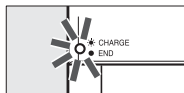

Ricarica completa

3 Inserire la batteria e una card di memoria.

Prima di inserire o rimuovere le batterie o le card di memoria, confermare che l'interruttore di alimentazione sia in posizione **OFF**. Inserire la batteria nell'orientamento illustrato, utilizzando la batteria per mantenere il blocco batteria arancione premuto su un lato. Il blocco mantiene la batteria in posizione quando è completamente inserita.

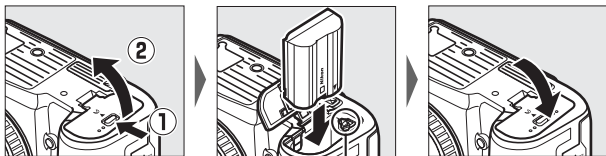

Blocco batteria

Le card di memoria sono inserite come mostrato di seguito.

- **Card di memoria SD:** far scorrere la card all'interno fino a farla scattare in posizione.

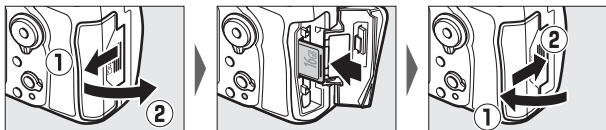

- **Card di memoria CompactFlash:** far scorrere la card all'interno, fermandosi quando il pulsante di espulsione si solleva.

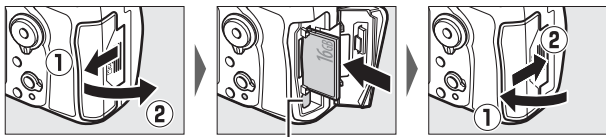

Pulsante di espulsione

4 Collegare un obiettivo.

Prestare attenzione a non far penetrare polvere all'interno della fotocamera quando l'obiettivo o il tappo corpo sono rimossi. Nel manuale è generalmente utilizzato a scopo illustrativo l'obiettivo AF-S NIKKOR 24–120 mm f/4G ED VR.

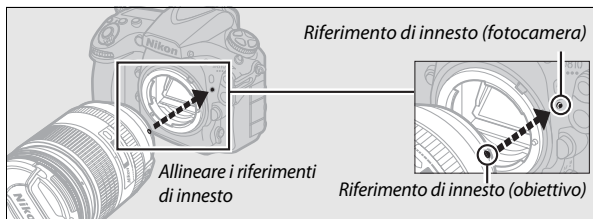
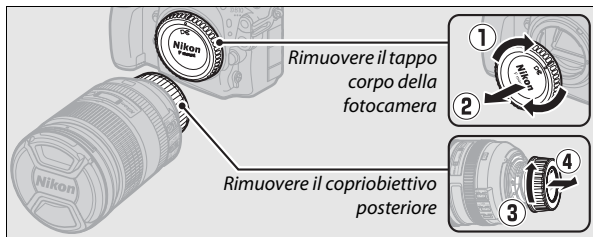

Assicurarsi di rimuovere il tappo dell'obiettivo prima di scattare foto.

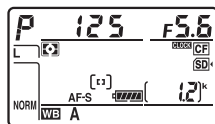
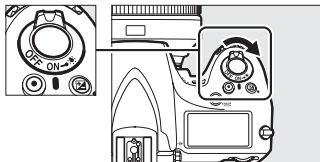

- 5 Accendere la fotocamera.**
Accendere la fotocamera. Il pannello di controllo si illumina.

Interruttore di alimentazione



Pannello di controllo

illuminatori LCD

La rotazione dell'interruttore di alimentazione verso  attiva il timer di standby e la retroilluminazione del pannello di controllo (illuminatore LCD), facilitando la lettura del display al buio. Quando l'interruttore di alimentazione viene rilasciato, gli illuminatori rimangono accesi per sei secondi mentre il timer di standby è attivo o finché l'otturatore non viene rilasciato o l'interruttore di alimentazione non viene ruotato nuovamente verso .



6 Mettere a fuoco il mirino.

Sollevare il comando di regolazione diottrica e ruotarlo finché il display del mirino, i punti AF e le cornici area AF non sono messi a fuoco nitidamente.

Quando si aziona il controllo

guardando dentro al mirino, fare

attenzione a non mettersi le dita o le unghie nell'occhio. Premere nuovamente all'interno il comando di regolazione diottrica dopo aver regolato la messa a fuoco in base alle proprie esigenze.

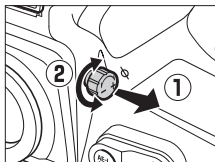

Mirino non messo a fuoco

Punto AF

Cornici area AF

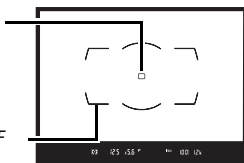

Mirino messo a fuoco

7 Scegliere una lingua e impostare l'orologio della fotocamera.

Utilizzare le opzioni **Lingua (Language)** e **Fuso orario e data** nel menu impostazioni per scegliere una lingua e impostare l'orologio della fotocamera (**Lingua (Language)** è mostrato automaticamente selezionato la prima volta in cui vengono visualizzati i menu). **Fuso orario e data** viene utilizzato per scegliere un fuso orario (**Fuso orario**), scegliere un formato data (**Formato data**), attivare o disattivare l'ora legale (**Ora legale**) e impostare l'orologio della fotocamera sulla data e ora attuale (**Data e ora**; si noti che la fotocamera usa un orologio a 24 ore). Per informazioni sull'uso dei menu, vedere "Utilizzo dei menu della fotocamera" (📖 25).

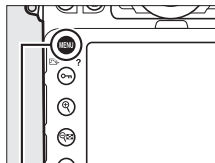

Pulsante MENU

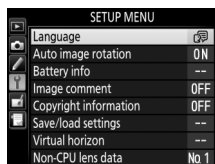

La fotocamera è adesso pronta per l'uso. Procedere a pagina 29 per informazioni sullo scatto delle foto.

■ ■ Livello della batteria

Il livello della batteria è mostrato nel pannello di controllo e nel mirino.

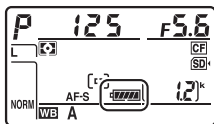

Pannello di controllo



Mirino

Pannello di controllo	Mirino	Descrizione
	—	Batteria completamente carica.
	—	Batteria parzialmente scarica.
	—	
	—	
	—	
		Batteria quasi scarica. Caricare la batteria o preparare una batteria di ricambio.
(lampeggia)	(lampeggia)	Scatto dell'otturatore disattivato. Caricare o sostituire la batteria.

■ Numero di esposizioni rimanenti

Le card di memoria attualmente inserite nella fotocamera sono indicate come illustrato (l'esempio a destra mostra le icone visualizzate quando sono inserite sia una card SD sia una card CompactFlash). Se la card di memoria è piena oppure si è verificato un errore, l'icona corrispondente alla card interessata lampeggia (☐ 468).

Il pannello di controllo e il mirino mostrano il numero di foto che possono essere scattate con le impostazioni attuali (i valori superiori a 1.000 vengono arrotondati per difetto al centinaio più vicino; per es. i valori compresi tra 1.200 e 1.299 vengono visualizzati come 1,2 k).

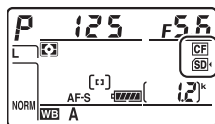

Pannello di controllo

Numero di esposizioni rimanenti

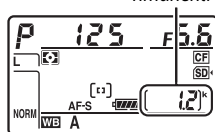

Pannello di controllo



Mirino

■ Display fotocamera spenta

Se la fotocamera viene spenta con una batteria e una card di memoria inserite, vengono visualizzati l'icona della card di memoria e il numero di esposizioni rimanenti (in rari casi, alcune card di memoria potrebbero visualizzare queste informazioni solo quando la fotocamera è accesa).

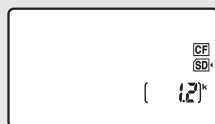

Pannello di controllo

■ ■ Rimozione della batteria e delle card di memoria

Rimozione della batteria

Spegnere la fotocamera e aprire il coperchio vano batteria. Premere il blocco batteria nella direzione mostrata dalla freccia per rilasciare la batteria, quindi rimuovere la batteria manualmente.



Rimozione delle card di memoria

Dopo aver confermato che la spia di accesso card di memoria sia spenta, spegnere la fotocamera e aprire il coperchio alloggiamento card di memoria.

- **Card di memoria SD:** premere la card all'interno e quindi rilasciarla (①). La card di memoria può quindi essere rimossa manualmente (②).

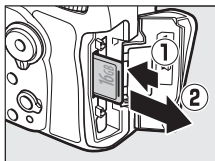

- **Card di memoria CompactFlash:** premere il pulsante di espulsione (①) per espellere parzialmente la card (②). La card di memoria può quindi essere rimossa manualmente. Non premere sulla card di memoria mentre si preme il pulsante di espulsione. La mancata osservanza di questa precauzione potrebbe arrecare danni alla fotocamera o alla card di memoria.

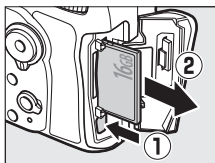

✔ Card di memoria

- Le card di memoria potrebbero essere molto calde dopo l'uso. Prestare la dovuta attenzione durante la rimozione delle card di memoria dalla fotocamera.
- Spegnere l'alimentazione prima di inserire o rimuovere le card di memoria. Non rimuovere le card di memoria dalla fotocamera, non spegnere la fotocamera e non rimuovere o scollegare la fonte di alimentazione durante la formattazione o durante la registrazione, la cancellazione o la copia dei dati in un computer. La mancata osservanza di queste precauzioni potrebbe provocare la perdita di dati o danni alla fotocamera o alla card.
- Non toccare i terminali della card con le dita o con oggetti metallici.
- Non piegare, non far cadere, né sottoporre a forti urti.
- Non applicare forza eccessiva all'involucro della card. La mancata osservanza di questa precauzione potrebbe arrecare danni alla card.
- Non esporre ad acqua, livelli elevati di umidità o sole diretto.
- Non formattare le card di memoria in un computer.

✍ L'interruttore di protezione scrittura

Le card di memoria SD sono dotate di un interruttore di protezione scrittura per evitare la perdita accidentale di dati. Quando questo interruttore si trova nella posizione "lock" (blocco), la card di memoria non può essere formattata e non possono essere cancellate o registrate foto (un avviso verrà visualizzato nel monitor se si cerca di rilasciare l'otturatore). Per sbloccare la card di memoria, far scorrere l'interruttore nella posizione "write" (scrittura).

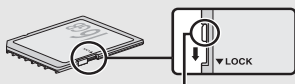

Interruttore di protezione scrittura

✍ Card di memoria non presente

Se non è inserita alcuna card di memoria, nel pannello di controllo e nel mirino verrà visualizzato [-E-]. Se la fotocamera è spenta con una batteria carica e nessuna card di memoria inserita, nel pannello di controllo verrà visualizzato [-E-].

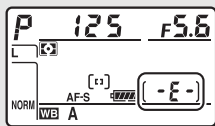

■ ■ Rimozione dell'obiettivo

Prima di rimuovere o sostituire l'obiettivo, assicurarsi che la fotocamera sia spenta.

Per rimuovere l'obiettivo, premere e tenere premuto il pulsante di sblocco obiettivo (1) mentre si ruota l'obiettivo in senso orario (2). Dopo aver rimosso l'obiettivo, riposizionare i tappi dell'obiettivo e il tappo corpo della fotocamera.

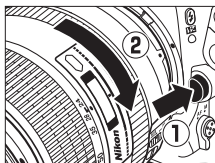

✓ Obiettivi CPU con ghiera diaframma

Quando si utilizzano obiettivi CPU dotati di ghiera diaframma (□ 422), bloccare il diaframma sull'apertura minima (numero f/ più alto).

▣ Lenti per mirino con regolazione diottrica

Lenti correttive (disponibili separatamente; □ 438) possono essere utilizzate per regolare ulteriormente la diottria del mirino. Prima di collegare una lente per mirino con regolazione diottrica, rimuovere l'oculare mirino chiudendo l'otturatore del mirino per rilasciare il blocco dell'oculare (1) e quindi svitando l'oculare come mostrato a destra (2).

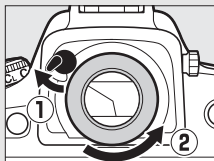

Menu della fotocamera

I menu della fotocamera consentono di accedere alla maggior parte delle opzioni di scatto, riproduzione e impostazione. Per visualizzare i menu, premere il pulsante MENU.

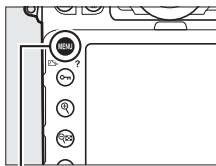

Pulsante MENU

Schede

Scegliere fra i seguenti menu:

- : **Riproduzione** (☞ 280)
- : **Ripresa** (☞ 290)
- : **Personalizzazioni** (☞ 300)
- : **Impostazioni** (☞ 365)
- : **Ritocco** (☞ 384)
- : **MIO MENU** o **IMPOSTAZIONI RECENTI** (l'impostazione predefinita è **MIO MENU**; ☞ 414)



La posizione nel menu attuale è indicata da un cursore.

Le impostazioni attuali sono indicate da icone.

Opzioni del menu

Opzioni del menu attuale.

Icona guida (☞ 25)

Utilizzo dei menu della fotocamera

■ Controlli dei menu

Per spostarsi all'interno dei menu, utilizzare il multi-selettore e il pulsante **OK**.

Multi-selettore

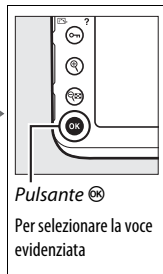
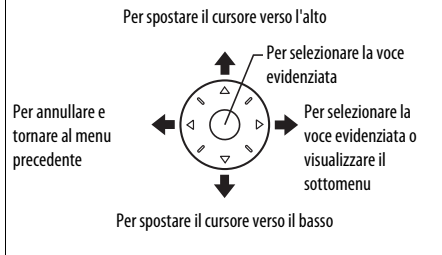

■ L'icona **?** (Guida)

Se viene visualizzata un'icona **?** nell'angolo in basso a sinistra del monitor, è possibile visualizzare la Guida premendo il pulsante **?** (**?**/?).

Viene visualizzata una descrizione dell'opzione o del menu attualmente selezionato mentre il pulsante è premuto. Premere **?** o **?** per scorrere il display.

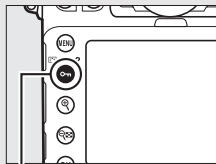

Pulsante **?** (**?**/?)

? Esposizione multipla

Per registrare un numero specifico di scatti come un'unica foto. Il timer di standby viene prolungato di 30 secondi. Se il timer scade, la ripresa viene terminata e con tutte le foto scattate viene creata un'esposizione multipla.

■ Navigazione nei menu

Seguire gli step seguenti per spostarsi all'interno dei menu.

1 Visualizzare i menu.

Premere il pulsante **MENU** per visualizzare i menu.

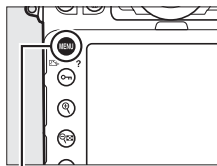



Pulsante **MENU**

2 Selezionare l'icona del menu attuale.

Premere  per selezionare l'icona del menu attuale.



3 Selezionare un menu.

Premere  o  per selezionare il menu desiderato.





4 Posizionare il cursore nel menu selezionato.

Premere  per posizionare il cursore nel menu selezionato.



5 Selezionare un'opzione di menu.

Premere  o  per selezionare un'opzione di menu.

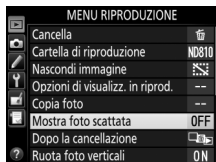

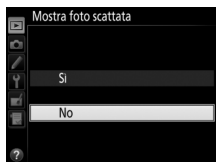

6 Visualizzare le opzioni.

Premere  per visualizzare le opzioni dell'opzione di menu selezionata.



7 Selezionare un'opzione.

Premere  o  per selezionare un'opzione.

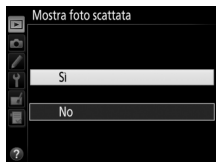

8 Selezionare la voce evidenziata.

Premere **OK** per selezionare la voce evidenziata. Per uscire senza effettuare una selezione, premere il pulsante **MENU**.

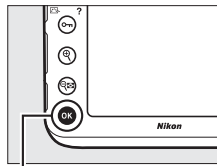

Pulsante **OK**

Si notino i seguenti punti:

- Le opzioni di menu visualizzate in grigio non sono attualmente disponibili.
- Premendo il pulsante **▶** o il centro del multi-selettore si ottiene solitamente lo stesso risultato della pressione del pulsante **OK**. Esistono tuttavia dei casi in cui è possibile effettuare la selezione esclusivamente premendo **OK**.
- Per uscire dai menu e tornare al modo di ripresa, premere il pulsante di scatto a metà corsa.

Fotografia di base e riproduzione

Fotografia "Inquadra e scatta"

1 Preparare la fotocamera.

Quando si inquadrano le foto nel mirino, reggere l'impugnatura con la mano destra e con la sinistra sostenere il corpo macchina della fotocamera o l'obiettivo.



Quando si inquadrano foto con orientamento verticale (ritratto), reggere la fotocamera come mostrato a destra.



2 Inquadrare la foto.

Con le impostazioni predefinite, la fotocamera mette a fuoco il soggetto nel punto AF centrale. Inquadrare una foto nel mirino con il soggetto principale nel punto AF centrale.

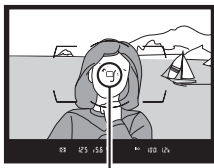

Punto AF

3 Premere il pulsante di scatto a metà corsa.

Premere il pulsante di scatto a metà corsa per mettere a fuoco (se il soggetto è scarsamente illuminato, l'illuminatore ausiliario AF potrebbe accendersi).



Indicatore di messa a fuoco

L'indicatore di messa a fuoco (●) sarà visualizzato nel mirino quando l'operazione di messa a fuoco è completa.

Display del mirino	Descrizione
●	Soggetto messo a fuoco.
▶	Il punto AF è tra la fotocamera e il soggetto.
◀	Il punto AF è dietro al soggetto.
▶ ◀ (lampeggia)	La fotocamera non è in grado di mettere a fuoco il soggetto nel punto AF mediante l'autofocus. Vedere pagina 99.

4 Scattare.

Premere in modo regolare il pulsante di scatto fino in fondo per scattare la foto. La spia di accesso card di memoria si accenderà e la foto verrà visualizzata nel monitor per alcuni secondi.

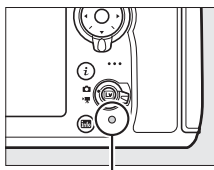

Spia di accesso card di memoria

Non espellere la card di memoria né rimuovere o scollegare la fonte di alimentazione fino allo spegnimento della spia e al completamento della registrazione.

Riproduzione di base

1 Premere il pulsante .



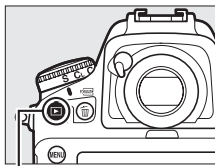

Sul monitor viene visualizzata una foto. La card di memoria contenente l'immagine attualmente visualizzata è indicata da un'icona.



Pulsante 



2 Visualizzare ulteriori immagini.

È possibile visualizzare ulteriori immagini premendo  o . Per visualizzare ulteriori informazioni sulla foto attuale, premere  e  ( 238).

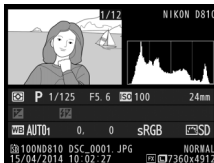

Per terminare la riproduzione e tornare al modo di ripresa, premere il pulsante di scatto a metà corsa.

Mostra foto scattata

Se è selezionato **Sì** per **Mostra foto scattata** nel menu di riproduzione (☐ 287), le foto vengono visualizzate automaticamente nel monitor per alcuni secondi dopo lo scatto.

Vedere anche

Per informazioni sulla scelta dell'alloggiamento card di memoria, vedere pagina 237.

Cancelazione delle foto indesiderate



Per cancellare la foto attualmente visualizzata nel monitor, premere il pulsante  (FORMAT). *Si noti che, una volta cancellate, le foto non possono essere recuperate.*

1 Visualizzare la foto.

Visualizzare la foto che si desidera cancellare come descritto nella pagina precedente. La posizione dell'immagine attuale viene indicata da un'icona nell'angolo in basso a sinistra del display.



2 Cancellare la foto.

Premere il pulsante  (FORMAT). Viene visualizzata una finestra di conferma; premere nuovamente il pulsante  (FORMAT) per cancellare l'immagine e tornare alla riproduzione. Per uscire senza cancellare la foto, premere .

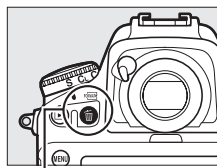

Pulsante  (FORMAT)



Cancela

Per cancellare più immagini o per selezionare la card di memoria dalla quale cancellare le immagini, utilizzare l'opzione **Cancela** nel menu di riproduzione ( 252).

Il timer di standby (fotografia tramite mirino)

Il display dell'indicatore mirino e i display di tempo di posa e diaframma del pannello di controllo si spengono se non vengono effettuate operazioni per circa sei secondi, riducendo il consumo della batteria. Premere il pulsante di scatto a metà corsa per riattivare il display. Il tempo che deve trascorrere prima della scadenza automatica del timer di standby può essere selezionato con la Personalizzazione c2 (**Timer di standby**, □ 319).

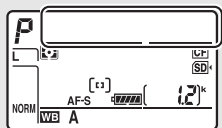

Esposimetri disattivati

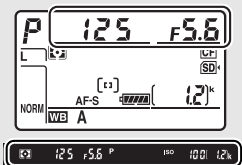

Esposimetri attivati

Fotografia live view

Seguire gli step di seguito per scattare foto in live view.

- 1** Ruotare il selettore live view su  (fotografia live view).

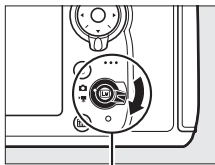

Selettore live view

- 2** Premere il pulsante .
Lo specchio si solleva e la visuale dell'obiettivo viene visualizzata nel monitor della fotocamera. Il soggetto non sarà più visibile nel mirino.

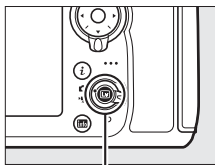

Pulsante 

- 3** Posizionare il punto AF.
Posizionare il punto AF sul soggetto come descritto a pagina 40.

4 Mettere a fuoco.

Premere il pulsante di scatto a metà corsa per mettere a fuoco.



Il punto AF lampeggia in verde mentre la fotocamera mette a fuoco. Se la fotocamera è in grado di mettere a fuoco, il punto AF viene mostrato in verde; se invece non è in grado di mettere a fuoco, il punto AF lampeggia in rosso (si noti che è possibile scattare le foto anche quando il punto AF

lampeggia in rosso; controllare la messa a fuoco sul monitor prima della ripresa). È possibile bloccare l'esposizione premendo il pulsante AE-L/AF-L (☐ 128); la messa a fuoco si blocca mentre il pulsante di scatto viene premuto a metà corsa.

Pulsante AE-L/AF-L

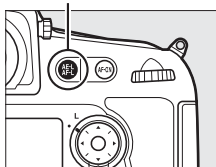

Anteprima esposizione

Durante la fotografia live view, è possibile premere Ⓢ per avere un'anteprima degli effetti di tempo di posa, diaframma e sensibilità ISO sull'esposizione.

L'esposizione può essere regolata di ± 5 EV (☐ 130), tuttavia solo i valori compresi tra -3 e $+3$ EV saranno riflessi nella visualizzazione anteprima. Si noti che

l'anteprima potrebbe non riflettere accuratamente i risultati finali quando è usata l'illuminazione flash, sono attivi D-Lighting attivo (☐ 182), High Dynamic Range (HDR; ☐ 184) o il bracketing, **A** (auto) è selezionato per il parametro **Contrasto** di Picture Control (☐ 174) o un valore diverso da **0** è selezionato per **Chiarezza** (☐ 174) o **x 25** è selezionato come tempo di posa. Se il soggetto è molto luminoso o molto scuro, gli indicatori di esposizione lampeggiano per avvertire che l'anteprima potrebbe non riflettere accuratamente l'esposizione.

L'anteprima esposizione non è disponibile quando **b** **u** **i** **b** **o** - - sono selezionati per il tempo di posa.



✔ **Uso dell'autofocus nella fotografia live view e in live view filmato**

Utilizzare un obiettivo AF-S. Si potrebbero non ottenere i risultati desiderati utilizzando altri obiettivi o moltiplicatori di focale. Si noti che, in live view, l'autofocus richiede tempi più lunghi e il monitor potrebbe schiarirsi o scurirsi mentre la fotocamera mette a fuoco. In alcuni casi, il punto AF potrebbe essere visualizzato in verde quando la fotocamera non è in grado di mettere a fuoco. La fotocamera potrebbe non essere in grado di mettere a fuoco nelle seguenti situazioni:

- Il soggetto contiene linee parallele al lato lungo del fotogramma
- Il soggetto è privo di contrasto
- Il soggetto nel punto AF contiene aree con differenze di luminosità molto forti o include illuminazione spot o un'insegna al neon o un'altra fonte di luce che varia in luminosità
- Con lampade a fluorescenza, a vapori di mercurio, a vapori di sodio o simili illuminazioni, appaiono effetto flicker (sfarfallio della luce) o righe
- Viene utilizzato un filtro a croce (stella) o un altro filtro speciale
- Il soggetto appare più piccolo del punto AF
- Il soggetto è dominato da motivi geometrici regolari (per es. tapparelle o una fila di finestre di un grattacielo)
- Il soggetto si muove

✍ **Il timer di standby**

A prescindere dall'opzione selezionata per la Personalizzazione c2 (**Timer di standby**, □ 319), il timer di standby non scade durante la fotografia live view.

5 Scattare la foto.

Premere il pulsante di scatto fino in fondo per scattare. Il monitor si spegne.



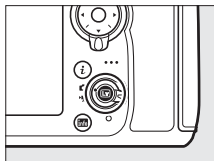

6 Uscire dal modo live view.

Premere il pulsante  per uscire dal modo live view.



Anteprima zoom live view

Premere il pulsante  per ingrandire la vista nel monitor fino a un massimo di circa 23x. Una finestra di navigazione viene visualizzata in una cornice grigia nell'angolo inferiore destro del display. Usare il multi-selettore per scorrere le aree dell'inquadratura non visibili nel monitor o premere  per ridurre l'ingrandimento.

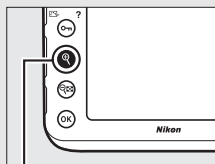

Pulsante 



Finestra di navigazione

Messa a fuoco

Per mettere a fuoco mediante l'autofocus, ruotare il selettore modo di messa a fuoco su **AF** e seguire gli step riportati di seguito per scegliere i modi autofocus e area AF. Per informazioni sulla messa a fuoco manuale, vedere pagina 41.

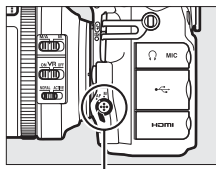

Selettore modo di messa a fuoco

■ Scelta di un modo di messa a fuoco

I seguenti modi autofocus sono disponibili durante la fotografia live view e il live view filmato:

Modo	Descrizione
AF-S	AF singolo: per soggetti fermi. La messa a fuoco si blocca quando il pulsante di scatto viene premuto a metà corsa.
AF-F	AF permanente: per soggetti in movimento. La fotocamera mette a fuoco continuamente finché non viene premuto il pulsante di scatto. La messa a fuoco si blocca quando il pulsante di scatto viene premuto a metà corsa.

Per scegliere un modo autofocus, premere il pulsante modo AF e ruotare la ghiera di comando principale finché il modo desiderato non viene visualizzato sul monitor.

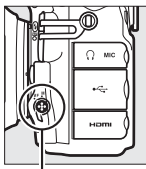

Pulsante modo AF







Ghiera di comando principale



Monitor

■ Scelta di un modo area AF

I seguenti modi area AF possono essere selezionati durante la fotografia live view e il live view filmato:

Modo	Descrizione
	AF con priorità al volto: utilizzare per i ritratti. La fotocamera rileva automaticamente e mette a fuoco i soggetti dei ritratti; il soggetto selezionato è indicato da un bordo doppio giallo (se sono rilevati più volti, fino a un massimo di 35, la fotocamera metterà a fuoco il soggetto più vicino; per scegliere un soggetto differente, utilizzare il multi-selettore). Se la fotocamera non è più in grado di rilevare il soggetto (perché, per esempio, il soggetto ha distolto lo sguardo dalla fotocamera), il bordo non sarà più visualizzato.
	AF area estesa: utilizzare per scatti manuali di paesaggi e altri soggetti, a eccezione dei ritratti. Usare il multi-selettore per spostare il punto AF in una qualsiasi zona dell'inquadratura, oppure premere il centro del multi-selettore per posizionare il punto AF al centro dell'inquadratura.
	AF area normale: utilizzare per mettere a fuoco in modo preciso un punto selezionato nell'inquadratura. Usare il multi-selettore per spostare il punto AF in una qualsiasi zona dell'inquadratura, oppure premere il centro del multi-selettore per posizionare il punto AF al centro dell'inquadratura. Si consiglia l'uso di un treppiedi.
	AF a inseguim. soggetto: utilizzare il multi-selettore per posizionare il punto AF sul soggetto e premere il centro del multi-selettore per avviare l'inseguimento. Il punto AF insegue il soggetto selezionato mentre si muove nell'inquadratura. Per terminare l'inseguimento, premere nuovamente il centro del multi-selettore. Si noti che la fotocamera potrebbe non essere in grado di inseguire i soggetti se questi si muovono velocemente, escono dall'inquadratura o sono oscurati da altri oggetti, cambiano visibilmente in dimensione, colore o luminosità oppure sono troppo piccoli, troppo grandi, troppo luminosi, troppo scuri o hanno luminosità o colori simili a quelli dello sfondo.

Per scegliere un modo area AF, premere il pulsante modo AF e ruotare la ghiera secondaria finché il modo desiderato non viene visualizzato sul monitor.

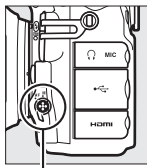

Pulsante modo AF

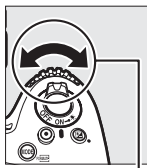

Ghiera secondaria



Monitor

Messa a fuoco manuale

Per mettere a fuoco nel modo Messa a fuoco manuale (☰ 100), ruotare l'anello di messa a fuoco finché il soggetto non è a fuoco. Per ingrandire la vista nel monitor per una messa a fuoco precisa, premere il pulsante  (☰ 38).

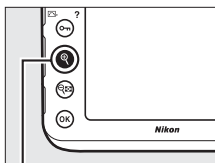

Pulsante 

Antepresa della messa a fuoco durante la fotografia live view

Per selezionare temporaneamente l'apertura massima per ottenere una migliore antepresa della messa a fuoco durante la fotografia live view, premere il pulsante **Pv**. Per riportare il diaframma al valore originale, premere nuovamente il pulsante o mettere a fuoco mediante l'autofocus. Se il pulsante di scatto viene premuto fino in fondo per scattare una foto durante l'antepresa della messa a fuoco, il diaframma tornerà al valore originale prima che la foto venga scattata.

Uso del pulsante **i**

Si può accedere alle opzioni elencate di seguito premendo il pulsante **i** durante la fotografia live view. Selezionare le voci utilizzando il multi-selettore e premere **↻** per visualizzare le opzioni relative alla voce selezionata. Dopo aver scelto l'impostazione desiderata, premere **OK** per tornare al menu del pulsante **i**. Premere di nuovo il pulsante **i** per uscire e tornare alla visualizzazione di ripresa.

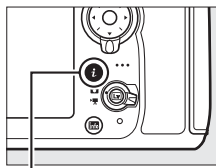



Pulsante **i**

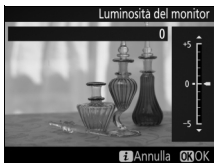

Opzione	Descrizione
Area immagine	Scegliere un'area immagine per la fotografia live view (☐ 74).
D-Lighting attivo	Regolare D-Lighting attivo (☐ 182).
Otturat. a prima tend. elettr.	Attivare o disattivare l'otturatore a prima tendina elettronica per la fotografia M-Up (☐ 323).
Luminosità del monitor	Premere ↻ o ↺ per regolare la luminosità del monitor per la fotografia live view (si noti che ciò influisce solo su live view e non ha alcun effetto su foto o filmati o sulla luminosità del monitor per i menu o la riproduzione; per regolare la luminosità del monitor per menu e riproduzione senza influire sulla fotografia live view o su live view filmato, utilizzare l'opzione Luminosità del monitor nel menu impostazioni, come descritto a pagina 367).









Opzione	Descrizione
<p>Bilanc. bianco visual. live view</p>	<p>Durante la fotografia live view, il bilanciamento del bianco (tinta) del monitor può essere impostato su un valore diverso da quello usato per le foto (☐ 148). Questo può risultare efficace se l'illuminazione in cui sono inquadrati gli scatti è diversa da quella usata quando le foto vengono scattate, come succede a volte quando viene usato un flash o il bilanciamento del bianco con premisurazione manuale. La regolazione del bilanciamento del bianco del display live view foto per produrre un effetto simile a quello utilizzato per la foto effettiva rende più facile immaginare i risultati. Per usare lo stesso bilanciamento del bianco sia per la vista nel monitor sia per la foto, selezionare Nessuna.</p> 
<p>Zoom con visual. a scherm. diviso</p>	<p>Visualizzare due aree separate dell'inquadratura fianco a fianco (☐ 44). Questa opzione può essere utilizzata, per esempio, per allineare gli edifici con l'orizzonte.</p> 

■ Zoom con visualizzazione a schermata divisa

Selezionare **Zoom con visual. a scherm. Diviso** nel menu del pulsante **i** della fotografia live view divide il display in due finestre che mostrano aree separate dell'inquadratura fianco a fianco a un rapporto di zoom alto. Le posizioni delle aree ingrandite vengono visualizzate nella finestra di navigazione.



Finestra di navigazione

Utilizzare i pulsanti  e  per aumentare l'ingrandimento o ridurre l'ingrandimento, oppure utilizzare il pulsante  (/?) per selezionare una finestra e premere  o  per scorrere l'area selezionata a sinistra o a destra. Premere  o  per scorrere verso l'alto o verso il basso entrambe le aree contemporaneamente. Per mettere a fuoco il soggetto al centro dell'area selezionata, premere il pulsante di scatto a metà corsa. Per uscire dalla visualizzazione a schermo diviso, premere il pulsante **i**.



Area messa a fuoco

Il display live view: fotografia live view

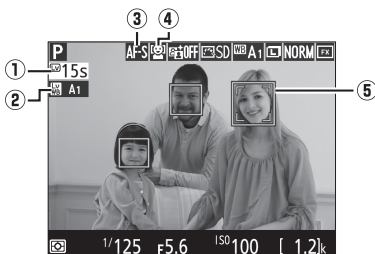

Voce	Descrizione	
① Tempo rimanente	La quantità di tempo rimanente prima che il live view termini automaticamente. Visualizzato se la ripresa terminerà entro 30 sec. o meno.	48
② Indicatore del bilanciamento del bianco del display live view foto	Tinta monitor (bilanciamento del bianco display live view foto).	—
③ Modo autofocus	Il modo autofocus attuale.	39
④ Modo area AF	Il modo area AF attuale.	40
⑤ Punto AF	Il punto AF attuale. Il display varia a seconda dell'opzione selezionata per il modo area AF.	40

La visualizzazione informazioni: fotografia live view

Per nascondere o visualizzare gli indicatori nel monitor durante la fotografia live view, premere il pulsante **Info**.

*Informazioni
attive*



*Informazioni
disattivate*



*Guide per
l'inquadratura*

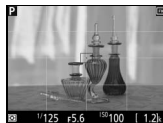

Orizzonte virtuale
(☰ 379)

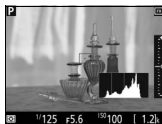

*Istogramma (solo
anteprima
esposizione; ☰ 36)*

Ripresa nel modo live view

Per evitare che la luce che penetra attraverso il mirino interferisca con le foto o l'esposizione, chiudere l'otturatore dell'oculare mirino.

Sebbene non appariranno nella foto finale, nel monitor potrebbero apparire bordi distorti, colori alterati, effetto moiré e punti luminosi, mentre potrebbero apparire righe luminose in alcune zone con insegne lampeggianti o altre fonti di luce intermittente, oppure se il soggetto viene illuminato brevemente da una luce stroboscopica o da altre fonti di luce intense momentanee. Inoltre, può aversi distorsione se viene effettuata una ripresa panoramica orizzontale con la fotocamera o se un oggetto si sposta ad alta velocità nell'inquadratura. L'effetto flicker (sfarfallio della luce) e le righe visibili sul monitor con lampade a fluorescenza, a vapore di mercurio o al sodio possono essere ridotti usando **Riduzione dello sfarfallio** (☐ 371), sebbene potrebbero essere comunque visibili nella foto finale ad alcuni tempi di posa. Durante la ripresa nel modo live view, evitare di puntare la fotocamera verso il sole o altre fonti di luce intensa. La mancata osservanza di questa precauzione potrebbe arrecare danni ai circuiti interni della fotocamera.

La registrazione di filmati non è disponibile durante la fotografia live view e la pressione del pulsante di registrazione filmato non ha alcun effetto. Selezionare live view filmato (☐ 49) per riprendere filmati.

✔ Il display del conto alla rovescia

Un conto alla rovescia verrà visualizzato 30 sec. prima del termine automatico del live view (il timer diventa rosso se live view sta per terminare per proteggere i circuiti interni o se un'opzione diversa da **Sempre attivo** è selezionata per la Personalizzazione c4—**Ritardo autosp. monitor > Live view**; □ 320—5 sec. prima che il monitor si spenga automaticamente). A seconda delle condizioni di ripresa, il timer potrebbe apparire immediatamente quando è selezionato live view.

🔗 HDMI

Se la fotocamera è collegata a un dispositivo video HDMI durante la fotografia live view, il monitor della fotocamera rimane acceso e il dispositivo video visualizza la visuale dell'obiettivo.

🔗 Vedere anche

Per informazioni sulla scelta del ruolo ricoperto dal pulsante centrale del multi-selettore, dal pulsante di registrazione filmato e dalle ghiere di comando, fare riferimento alle Personalizzazioni f2 (**Pulsante centrale multi-selettore**, □ 341) e f13 (**Pulsante registrazione filmato**, □ 355). Per informazioni sulla prevenzione di operazioni involontarie del pulsante **⏏**, vedere la Personalizzazione f14 (**Opzioni pulsante live view**, □ 356).

Live view filmato

È possibile registrare filmati in live view.

- 1** Ruotare il selettore live view su  (live view filmato).

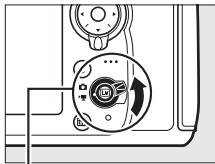

Selettore live view

- 2** Premere il pulsante .

Lo specchio si solleva e la visuale dell'obiettivo viene visualizzata nel monitor della fotocamera come apparirebbe nel filmato reale, modificata per gli effetti dell'esposizione. Il soggetto non sarà più visibile nel mirino.

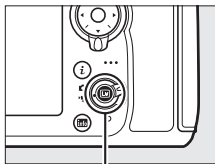

Pulsante 

L'icona

Un'icona  (☐ 57) indica che non è possibile registrare filmati.

Audio

La fotocamera può registrare sia video sia audio; non coprire il microfono sulla parte anteriore della fotocamera durante la registrazione di filmati. Si noti che il microfono incorporato potrebbe registrare i suoni prodotti dalla fotocamera o dall'obiettivo durante l'autofocus, la riduzione vibrazioni o le modifiche al diaframma.

3 Scegliere un modo di messa a fuoco (☞ 39).



4 Scegliere un modo area AF (☞ 40).



5 Mettere a fuoco.

Inquadrare lo scatto di apertura e premere il pulsante **AF-ON** per mettere a fuoco. Si noti che il numero di soggetti che possono essere rilevati in AF con priorità al volto diminuisce durante la registrazioni di filmati.

Pulsante AF-ON

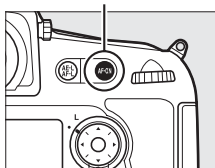

Messa a fuoco in live view filmato

La messa a fuoco può essere regolata anche premendo il pulsante di scatto a metà corsa prima di iniziare la registrazione.

Modo di esposizione

In live view filmato è possibile regolare le seguenti impostazioni:

	Diaframma	Tempo di posa	Sensibilità ISO (□ 64)	Compensazione dell'esposizione	Misurazione esposimetrica
<i>P, S</i>	—	—	—	✓	✓
<i>A</i>	✓	—	—	✓	✓
<i>M</i>	✓	✓	✓	—	✓

Nel modo di esposizione *M*, il tempo di posa può essere impostato su valori compresi fra $\frac{1}{25}$ sec. e $\frac{1}{8.000}$ sec. (il tempo di posa più lungo disponibile varia in base alla frequenza di scatto; □ 62). In altri modi di esposizione, il tempo di posa è regolato automaticamente. Se il soggetto è sovraesposto o sottoesposto nel modo *P* o *S*, chiudere live view e avviare nuovamente live view filmato o selezionare l'esposizione *A* e regolare il diaframma. La misurazione spot non è disponibile durante il live view filmato.

Bilanciamento del bianco

È possibile impostare il bilanciamento del bianco in qualsiasi momento premendo il pulsante **WB** e ruotando la ghiera di comando principale (□ 149).

6 Avviare la registrazione.

Premere il pulsante di registrazione filmato per avviare la registrazione. Un indicatore di registrazione e il tempo disponibile sono visualizzati sul monitor. È possibile bloccare l'esposizione premendo il pulsante AE-L/AF-L **AE-L/AF-L** (☞ 128) o alterando fino a ± 3 EV mediante la compensazione dell'esposizione (☞ 130). Nel modo autofocus, la fotocamera può essere rimessa a fuoco premendo il pulsante **AF-ON**.

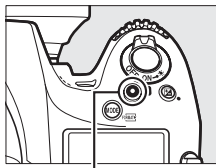

Pulsante di registrazione filmato

Indicatore di registrazione



Tempo rimanente

7 Terminare la registrazione.

Premere nuovamente il pulsante di registrazione filmato per mettere fine alla registrazione. La registrazione termina automaticamente quando viene raggiunta la lunghezza massima oppure la card di memoria è piena.

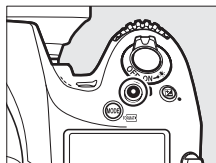

Lunghezza massima

La lunghezza massima per file singoli di filmato è di 4 GB (per i tempi massimi di registrazione, vedere pagina 62); si noti che, in base alla velocità di scrittura della card di memoria, la ripresa potrebbe terminare prima che tale lunghezza sia raggiunta (☞ 487).

8 Uscire da live view filmato.

Premere il pulsante  per uscire da live view filmato.

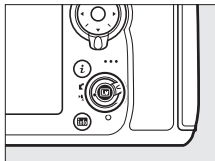

Il display del conto alla rovescia

Viene visualizzato un conto alla rovescia 30 sec. prima del termine automatico della registrazione filmato ( 462). A seconda delle condizioni di ripresa, il timer potrebbe apparire immediatamente all'inizio della registrazione del filmato. Si noti che, indipendentemente dalla quantità di tempo di registrazione disponibile, il live view terminerà comunque automaticamente alla scadenza del timer. Attendere che i circuiti interni si raffreddino prima di riprendere la registrazione del filmato.

Indici

Se **Creazione di indici** è selezionato come opzione "premere" per la Personalizzazione g1 (**Funzione pulsante Fn**; □ 361), g2 (**Funzione pulsante Fn**; □ 362) o g3 (**Funzione pulsante AE-L/AF-L**; □ 363), è possibile premere il pulsante selezionato durante la registrazione per aggiungere indici che possono essere usati per individuare fotogrammi durante la modifica e la riproduzione (□ 66). È possibile aggiungere fino a 20 indici a ciascun filmato.

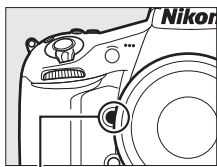

Pulsante Pv





Indice

Vedere anche

Le opzioni dimensioni del fotogramma, frequenza fotogrammi, sensibilità microfono, alloggiamento card e sensibilità ISO sono disponibili nel menu **Impostazioni filmato** (□ 62). La messa a fuoco può essere regolata manualmente come descritto a pagina 41. Le funzioni assegnate al centro del multi-selettore, ai pulsanti **Fn**, **Pv** e **AE-L/AF-L** possono essere scelte mediante le Personalizzazioni f2 (**Pulsante centrale multi-selettore**; □ 341), g1 (**Funzione pulsante Fn**; □ 361), g2 (**Funzione pulsante Fn**; □ 362) e g3 (**Funzione pulsante AE-L/AF-L**, □ 363; questa opzione consente anche di bloccare l'esposizione senza tenere premuto il pulsante **AE-L/AF-L**), rispettivamente. La Personalizzazione g4 (**Funzione pulsante di scatto**; □ 364) controlla se il pulsante di scatto possa essere usato per avviare live view filmato o per avviare e terminare la registrazione di filmati. Per informazioni sulla prevenzione di operazioni involontarie del pulsante **Live View**, vedere la Personalizzazione f14 (**Opzioni pulsante live view**, □ 356).





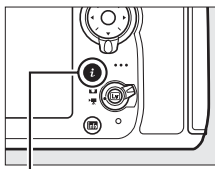





Uso del pulsante **i**









Si può accedere alle opzioni elencate di seguito premendo il pulsante **i** durante live view filmato. Selezionare le voci utilizzando il multi-selettore e premere  per visualizzare le opzioni relative alla voce selezionata. Dopo aver scelto l'impostazione desiderata, premere  per tornare al menu del pulsante **i**. Premere di nuovo il pulsante **i** per uscire e tornare alla visualizzazione di ripresa.



Pulsante **i**

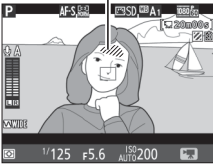

Opzione	Descrizione
Area immagine	Per scegliere l'area immagine per live view filmato ( 59).
Dimens./freq. fotogrammi	Per selezionare le dimensioni e la frequenza dei fotogrammi ( 62).
Qualità filmato	Per scegliere la qualità filmato ( 62).
Sensibilità microfono	Premere  o  per regolare la sensibilità microfono ( 62). Sia il microfono incorporato sia i microfoni stereo opzionali sono interessati. 
Risposta in frequenza	Controllare la risposta in frequenza del microfono incorporato o dei microfoni stereo opzionali ( 63).
Attenuazione vento	Attivare o disattivare l'attenuazione vento usando il filtro taglia-basso del microfono incorporato ( 63).
Destinazione	Quando sono inserite due card di memoria, è possibile scegliere la card sulla quale vengono registrati i filmati ( 63).

Opzione	Descrizione
Luminosità del monitor	<p>Premere  o  per regolare la luminosità del monitor per live view filmato (si noti che ciò influisce solo su live view e non ha effetto sulle foto o i filmati o sulla luminosità del monitor per i menu o la riproduzione;  42).</p> 
Visualizzazione alte luci	<p>Consente di scegliere se le aree più luminose dell'inquadratura (alte luci) sono indicate da linee oblique nel display durante live view filmato.</p> 
Volume cuffie	<p>Premere  o  per regolare il volume cuffie.</p> 

Cuffie

È possibile utilizzare cuffie di terze parti. Si noti che livelli sonori alti potrebbero comportare un volume elevato. Prestare particolare attenzione quando si utilizzano le cuffie.

Il display live view: live view filmato

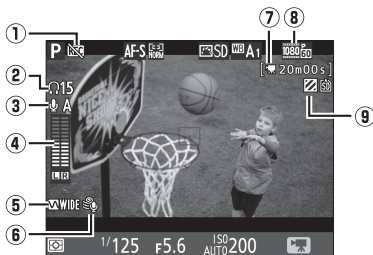

Voce	Descrizione	
① Icona "Nessun filmato"	Indica che non è possibile registrare filmati.	49
② Volume cuffie	Volume dell'uscita audio alle cuffie. Visualizzato quando sono collegate cuffie di terze parti.	56
③ Sensibilità microfono	Sensibilità microfono.	62
④ Livello sonoro	Livello sonoro per la registrazione audio. Visualizzato in rosso se il livello è troppo alto; regolare la sensibilità microfono di conseguenza.	62
⑤ Risposta in frequenza	La risposta in frequenza attuale.	63
⑥ Attenuazione vento	Visualizzata quando attenuazione vento è attiva.	63
⑦ Tempo rimanente (live view filmato)	Il tempo di registrazione disponibile per i filmati.	52
⑧ Dimensioni del fotogramma filmato	Le dimensioni del fotogramma per la registrazione di filmati.	62
⑨ Indicatore visualizzazione alte luci	Visualizzato quando visualizzazione alte luci è attiva.	56

La visualizzazione informazioni: live view filmato

Per nascondere o visualizzare gli indicatori nel monitor durante il live view filmato, premere il pulsante **Info**.

*Informazioni
attive*



*Informazioni
disattivate*



*Guide per
l'inquadratura*



Orizzonte virtuale
(**□** 379)



Istogramma

Area immagine

Indipendentemente dall'opzione selezionata per **Area immagine** nel menu di ripresa (☞ 74), tutti i filmati e le foto registrati in live view filmato (☞ 49) hanno proporzioni di 16 : 9.

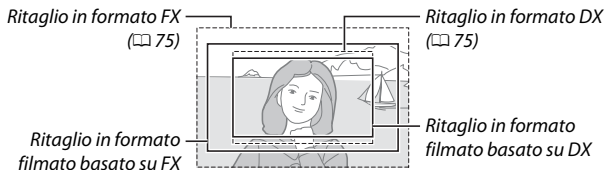

Le immagini registrate con **Si** selezionato per **Area immagine** > **Ritaglio DX auto** (☞ 75) e un obiettivo DX collegato utilizzano un formato filmato basato su DX, come avviene per le immagini registrate con **DX (24 × 16)** selezionato per **Area immagine** > **Scegli area immagine**. Altre immagini utilizzano un formato filmato basato su FX. Un'icona  viene visualizzata quando è selezionato il formato filmato basato su DX. Le dimensioni approssimative dell'area al centro del sensore di immagine, utilizzata per registrare le foto scattate in live view filmato, sono 32,8 × 18,4 mm quando è selezionato il formato filmato basato su FX e 23,4 × 13,2 mm quando è selezionato il formato filmato basato su DX.

HDMI

Se la fotocamera è collegata a un dispositivo HDMI (☞ 48), la visuale dell'obiettivo comparirà sia sul monitor della fotocamera sia sul dispositivo HDMI.

Scatto di foto durante il live view filmato

Se **Scatta foto** è selezionato per la Personalizzazione g4 (**Funzione pulsante di scatto**, ☐ 364), è possibile scattare foto in qualsiasi momento durante il live view filmato premendo il pulsante di scatto fino in fondo. Se la registrazione del filmato è in corso, la registrazione terminerà e la sequenza registrata fino a quel punto verrà salvata. La foto sarà registrata con l'impostazione attuale di area immagine utilizzando un ritaglio con proporzioni di 16 : 9. La qualità dell'immagine è determinata dall'opzione selezionata per **Qualità dell'immagine** nel menu di ripresa (☐ 79). Si noti che non è possibile ottenere un'anteprima dell'esposizione per le foto durante live view filmato; si consigliano i modi **P**, **S** o **A**, tuttavia si possono ottenere risultati accurati nel modo **M** regolando l'esposizione durante la fotografia live view (☐ 35), quindi terminando la fotografia live view, avviando live view filmato e controllando l'area immagine.





Dimensione dell'immagine

La tabella riportata di seguito mostra le dimensioni delle foto scattate in live view filmato:



Area immagine	Opzione	Dimensione (pixel)	Dimensione di stampa (cm) *
Formato basato su FX	Grande	6.720 × 3.776	56,9 × 32,0
	Medio	5.040 × 2.832	42,7 × 24,0
	Piccola	3.360 × 1.888	28,4 × 16,0
Formato basato su DX	Grande	4.800 × 2.704	40,6 × 22,9
	Medio	3.600 × 2.024	30,5 × 17,1
	Piccola	2.400 × 1.352	20,3 × 11,4

* Dimensioni approssimative quando si stampa a 300 dpi. La dimensione di stampa in pollici è uguale alla dimensione dell'immagine in pixel divisa per la risoluzione stampante in dots per inch (dpi; 1 pollice = circa 2,54 cm).

Telecomandi e cavi di scatto

Se è selezionato **Registra filmati** per la Personalizzazione g4 (**Funzione pulsante di scatto**,  364), si possono usare i pulsanti di scatto sui telecomandi e sui cavi di scatto opzionali ( 439) per avviare live view filmato e per avviare e terminare la registrazione di filmati.

Registrazione di filmati







Effetto flicker (sfarfallio della luce), righe o distorsioni potrebbero essere visibili sul monitor e nel filmato finale con lampade a fluorescenza, a vapore di mercurio o al sodio, quando si effettua una ripresa panoramica orizzontale con la fotocamera o quando un oggetto si muove a velocità elevata nell'inquadratura (per informazioni sulla riduzione di sfarfallio e righe, vedere **Riduzione dello sfarfallio**,  371). L'effetto flicker (sfarfallio della luce) potrebbe apparire anche mentre il diaframma motorizzato è in uso ( 361). Potrebbero inoltre apparire bordi seghettati, colori alterati, effetti moiré e punti luminosi. In alcune aree dell'inquadratura potrebbero apparire righe luminose con insegne lampeggianti o altre fonti di luce intermittente oppure se il soggetto viene illuminato brevemente da una luce stroboscopica o da altre fonti di luce intense momentanee. Durante la registrazione di filmati, evitare di puntare la fotocamera verso il sole o altre fonti di luce molto intense. La mancata osservanza di questa precauzione potrebbe arrecare danni ai circuiti interni della fotocamera. Si noti che potrebbero apparire disturbi (pixel luminosi distribuiti in modo casuale, effetto nebbia o linee) e colori imprevisti se si ingrandisce la visuale dell'obiettivo ( 38) durante il live view filmato.

Durante il live view filmato non si può utilizzare l'illuminazione del flash.

Impostazioni filmato

Usare l'opzione **Impostazioni filmato** nel menu di ripresa (📖 290) per regolare le seguenti impostazioni.

- **Dimens./freq. fotogrammi, Qualità filmato:** scegliere fra le seguenti opzioni:

Opzione *	Bit rate massimo (Mbps) (★ Alta qualità/Normale)	Lunghezza massima (★ Alta qualità/Normale)
 1920 × 1080; 60p	42/24	10 min./20 min.
 1920 × 1080; 50p		
 1920 × 1080; 30p	24/12	20 min./29 min. 59 sec.
 1920 × 1080; 25p		
 1920 × 1080; 24p		
 1280 × 720; 60p		
 1280 × 720; 50p		

* La frequenza fotogrammi effettiva è 29,97 fps per i valori elencati come 30p, 23,976 fps per i valori elencati come 24p e 59,94 fps per i valori elencati come 60p.

- **Sensibilità microfono:** per attivare o disattivare il microfono incorporato o i microfoni stereo opzionali (📖 441) o per regolare la sensibilità microfono. Scegliere **Sensibilità automatica** per regolare la sensibilità automaticamente, **Microfono spento** per disattivare la registrazione del suono; per selezionare manualmente la sensibilità microfono, selezionare **Sensibilità manuale**, quindi scegliere un'opzione e premere **OK**.



Dimensioni e frequenza dei fotogrammi

Le dimensioni e la frequenza dei fotogrammi influiscono sulla distribuzione e sulla quantità di disturbo (pixel luminosi distribuiti in modo casuale, effetto nebbia o punti luminosi).

- **Risposta in frequenza:** se è selezionato **WIDE Range ampio**, il microfono incorporato e i microfoni stereo opzionali (☐ 441) rispondono a un range ampio di frequenze, dalla musica al brusio dell'attività di una strada di città. Scegliere **VOICE Range vocale** per dare risalto alle voci umane.
- **Attenuazione vento:** selezionare **Sì** per attivare il filtro taglia-basso per il microfono incorporato (i microfoni stereo opzionali non sono influenzati), riducendo il disturbo prodotto dal vento che soffia sul microfono (si noti che anche altri suoni potrebbero essere influenzati). L'attenuazione vento per i microfoni stereo opzionali può essere attivata o disattivata usando i controlli del microfono.
- **Destinazione:** consente di scegliere l'alloggiamento nel quale vengono registrati i filmati. Il menu mostra il tempo disponibile su ciascuna card; la registrazione termina automaticamente quando non c'è più tempo a disposizione. Si noti che, indipendentemente dall'opzione selezionata, le foto vengono registrate sulla card nello slot primario (☐ 86).



Utilizzo di un microfono esterno

Il microfono stereo opzionale può essere utilizzato per registrare l'audio in stereo o per evitare di registrare il rumore della messa a fuoco o altri suoni prodotti dall'obiettivo (☐ 441).

• **Impostaz. sensibilità ISO filmato:** regolare le seguenti impostazioni sensibilità ISO.

- **Sensibilità ISO (modo M):** scegliere la sensibilità ISO per il modo di esposizione **M** dai valori compresi fra ISO 64 e Hi 2. Il controllo automatico ISO è utilizzato in altri modi di esposizione.
- **Controllo auto ISO (modo M):** selezionare **Sì** per il controllo automatico ISO in modo di esposizione **M**, **No** per utilizzare il valore selezionato per **Sensibilità ISO (modo M)**.
- **Sensibilità massima:** scegliere il limite superiore per il controllo automatico ISO dai valori compresi fra ISO 200 e Hi 2. Il controllo automatico ISO è utilizzato nei modi di esposizione **P**, **S** e **A** e quando **Sì** è selezionato per **Controllo auto ISO (modo M)** in modo di esposizione **M**.



Controllo automatico ISO





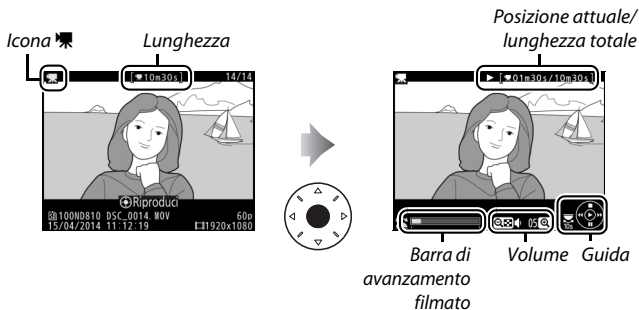

Ad alte sensibilità ISO, la fotocamera potrebbe avere difficoltà a mettere a fuoco e il disturbo (pixel luminosi distribuiti in modo casuale, effetto nebbia o linee) potrebbe aumentare. Ciò può essere evitato scegliendo un valore inferiore per **Impostaz. sensibilità ISO filmato > Sensibilità massima**.









Visualizzazione di filmati

I filmati sono indicati da un'icona  nella riproduzione a pieno formato (☰ 235). Premere il centro del multi-selettore per avviare la riproduzione; la posizione attuale viene indicata dalla barra di avanzamento filmato.





È possibile eseguire le seguenti operazioni:

Per	Usare	Descrizione
Mettere in pausa		Per mettere in pausa la riproduzione.
Riprodurre		Per riprendere la riproduzione quando il filmato è in pausa o durante il riavvolgimento/avanzamento.
Riavvolgere/avanzare		La velocità aumenta a ogni pressione, da  a 2× a 4× a 8× a 16×; tenere premuto per passare all'inizio o alla fine del filmato (il primo fotogramma è indicato da  nell'angolo superiore destro del monitor, l'ultimo fotogramma da ). Se la riproduzione è in pausa, il filmato si riavvolge o avanza di un fotogramma alla volta; tenere premuto per riavvolgere o avanzare continuamente.

Per	Usare	Descrizione
Ignorare 10 sec.		Ruotare la ghiera di comando principale di un arresto per passare avanti o indietro di 10 sec.
Passare avanti/ indietro		Ruotare la ghiera secondaria per passare all'indice precedente o successivo oppure per passare al primo o all'ultimo fotogramma se il filmato non contiene indici.
Regolare il volume		Premere  per aumentare il volume,  per diminuirlo.
Rifilare il filmato		Per ulteriori informazioni, vedere pagina 67.
Uscire		Uscire e tornare alla riproduzione a pieno formato.
Ritornare al modo di ripresa		Premere il pulsante di scatto a metà corsa per uscire e tornare al modo di ripresa.

L'icona

I filmati con indici ( 54) sono indicati da un'icona  nella riproduzione a pieno formato.





L'icona

 è visualizzato nella riproduzione a pieno formato e di filmati se il filmato è stato registrato senza audio.



Modifica di filmati

Rifilare sequenze per creare copie modificate di filmati o salvare fotogrammi selezionati come immagini fisse JPEG.



Opzione	Descrizione
 Scegli punto iniziale/finale	Creare una copia da cui è stata rimossa la sequenza iniziale o finale.
 Salva fotogramma selez.	Per salvare un fotogramma selezionato come immagine fissa JPEG.

Rifilatura di filmati

Per creare copie rifilate dei filmati:

1 Visualizzare un filmato a pieno formato (📖 235).

2 Mettere in pausa il filmato sul nuovo fotogramma iniziale o finale.

Riprodurre il filmato come descritto a pagina 65, premendo il centro del multi-selettore per avviare e riprendere la riproduzione e  per mettere in pausa e premendo  o  oppure ruotando la ghiera di comando principale o secondaria per individuare il fotogramma desiderato. Si può conoscere la propria posizione approssimativa nel filmato dalla barra di avanzamento filmato. Mettere in pausa la riproduzione quando si raggiunge il nuovo fotogramma iniziale o finale.



Barra di avanzamento filmato

3 Selezionare **Scegli punto iniziale/finale**.

Premere il pulsante **i**, quindi selezionare **Scegli punto iniziale/finale** e premere **▶**.

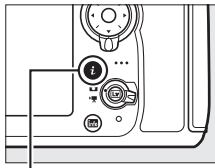

*Pulsante **i***



4 Scegliere il fotogramma attuale come il nuovo punto iniziale o finale.

Per creare una copia che inizia con il fotogramma attuale, selezionare **Punto iniz.** e premere **OK**. I fotogrammi prima di quello attuale verranno rimossi quando si salva la copia.

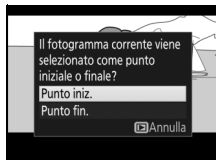

Per creare una copia che termina con il fotogramma attuale, selezionare **Punto fin.** e premere **OK**. I fotogrammi dopo quello attuale verranno rimossi quando si salva la copia.



5 Confermare il nuovo punto iniziale o finale.

Se il fotogramma desiderato non è attualmente visualizzato, premere ⏪ o ⏩ per avanzare o riavvolgere (per passare avanti o indietro di 10 sec., ruotare la ghiera di comando principale di un arresto; per passare a un indice, o al primo o all'ultimo fotogramma se il filmato non contiene indici, ruotare la ghiera secondaria).



6 Creare la copia.

Quando viene visualizzato il fotogramma desiderato, premere ⏪.

7 Eseguire l'anteprima del filmato.

Per eseguire l'anteprima della copia, selezionare **Anteprima** e premere OK (per interrompere l'anteprima e tornare al menu delle opzioni di salvataggio, premere ⏪). Per abbandonare la copia attuale e tornare allo step 5, selezionare **Annulla** e premere OK; per salvare la copia, procedere allo step 8.

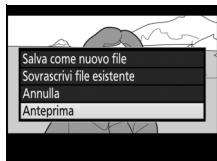

8 Salvare la copia.

Selezionare **Salva come nuovo file** e premere **OK** per salvare la copia in un nuovo file. Per sostituire il file di filmato originale con la copia modificata, selezionare **Sovrascrivi file esistente** e premere **OK**.

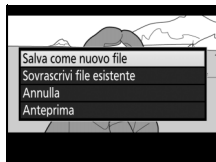

Rifilatura di filmati

I filmati devono avere una durata minima di due secondi. La copia non sarà salvata se non vi è spazio sufficiente sulla card di memoria.

Le copie hanno la stessa data e la stessa ora di creazione dell'originale.

Scelta del ruolo del fotogramma attuale

Per rendere il fotogramma visualizzato allo step 5 il nuovo punto finale (⏸) anziché il nuovo punto iniziale (⏮) o viceversa, premere il pulsante **⏮ (⏮/?)**.

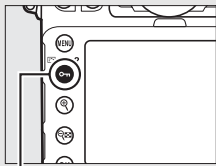

Pulsante **⏮ (⏮/?)**





Salvataggio di fotogrammi selezionati

Per salvare una copia di un fotogramma selezionato come immagine fissa JPEG:

- 1 Mettere in pausa il filmato al fotogramma desiderato.**
Riprodurre il filmato come descritto a pagina 65, premere il centro del multi-selettore per avviare e riprendere la riproduzione e  per mettere in pausa. Mettere in pausa il filmato al fotogramma che si intende copiare.



- 2 Scegliere Salva fotogramma selez..**
Premere il pulsante , quindi selezionare **Salva fotogramma selez.** e premere .

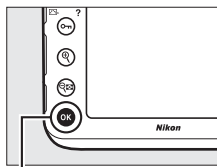

Pulsante 



- 3 Creare una copia immagine fissa.**
Premere  per creare una copia immagine fissa del fotogramma attuale.



4 Salvare la copia.

Selezionare **Si** e premere **OK** per creare una copia JPEG di qualità Fine (☞ 79) del fotogramma selezionato.

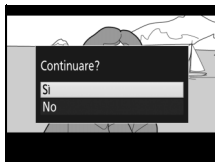

Salva fotogramma selez.

Le immagini fisse JPEG dei filmati create con l'opzione **Salva fotogramma selez.** non possono essere ritoccate. Nelle immagini fisse JPEG dei filmati non sono presenti alcune categorie di informazioni sulla foto (☞ 238).

Il menu di ritocco

I filmati possono essere inoltre modificati mediante l'opzione **Modifica filmato** nel menu di ritocco (☞ 384).

Opzioni di registrazione immagini



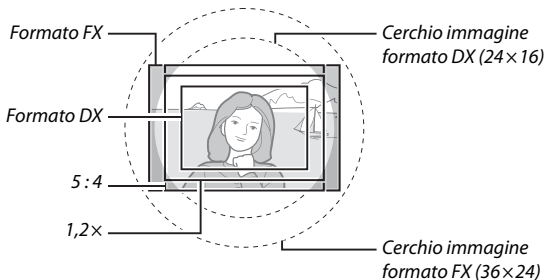

Area immagine

Scegliere da aree immagini di **FX (36×24) 1.0×** (formato FX), **DX (24×16) 1.5×** (formato DX), **5 : 4 (30×24)** e **1,2×** (**30×20**) **1.2×**. Vedere pagina 490 per informazioni sul numero di immagini che è possibile memorizzare con le diverse impostazioni di area immagine.



■ Opzioni area immagine

La fotocamera offre una scelta tra le seguenti aree immagine:

Opzione	Descrizione
FX (36×24)  1.0x (formato FX)	Le immagini sono registrate in formato FX utilizzando l'area completa del sensore di immagine (35,9 × 24,0 mm), producendo un angolo di campo equivalente a quello di un obiettivo NIKKOR su una fotocamera in formato 35 mm.
 1.2x (30×20) 1.2x	Per registrare le foto viene utilizzata un'area di 30,0 × 19,9 mm al centro del sensore di immagine. Per calcolare la lunghezza focale approssimativa dell'obiettivo in formato 35 mm, moltiplicare per 1,2.
 DX (24×16) 1.5x (formato DX)	Per registrare le foto in formato DX viene utilizzata un'area di 23,4 × 15,6 mm al centro del sensore di immagine. Per calcolare la lunghezza focale approssimativa dell'obiettivo in formato 35 mm, moltiplicare per 1,5.
 5 : 4 (30×24)	Le immagini vengono registrate con proporzioni di 5 : 4 (30,0 × 24,0 mm).

■ Selezione automatica ritaglio

Per selezionare automaticamente un ritaglio DX quando è collegato un obiettivo DX, selezionare **Si** per **Area immagine > Ritaglio DX auto** nel menu di ripresa (📖 290). L'area immagine selezionata nel menu di ripresa o con i controlli della fotocamera sarà usata solo quando è collegato un obiettivo non DX. Selezionare **No** per utilizzare l'area immagine attualmente selezionata con tutti gli obiettivi.

Ritaglio DX auto

Non è possibile usare i controlli elencati a pagina 78 per selezionare l'area immagine quando è collegato un obiettivo DX e **Ritaglio DX auto** è attivo.

Area immagine

L'opzione selezionata è mostrata nella visualizzazione informazioni.



Obiettivi DX

Gli obiettivi DX sono progettati per l'uso con le fotocamere in formato DX e hanno un angolo di campo inferiore a quello degli obiettivi delle fotocamere in formato 35 mm. Se **Ritaglio DX auto** è disattivato ed è selezionata un'opzione diversa da **DX (24×16)** (formato DX) per **Scegli area immagine** quando è collegato un obiettivo DX, i bordi dell'immagine potrebbero essere oscurati. Ciò potrebbe non essere evidente nel mirino, ma durante la riproduzione delle immagini si potrebbe notare una riduzione della risoluzione o l'oscuramento dei bordi dell'immagine.

Il display del mirino

I ritagli 1,2x, formato DX e con proporzioni di 5 : 4 sono mostrati di seguito; l'area all'esterno del ritaglio può essere visualizzata in grigio quando **No** è selezionato per la Personalizzazione a6 (**Illuminazione punti AF**,  310).



1,2x



Formato DX



5 : 4

Vedere anche

Per informazioni sui ritagli disponibili nel live view filmato, vedere pagina 59.

Si può selezionare l'area immagine utilizzando l'opzione **Area immagine** > **Scegli area immagine** nel menu di ripresa oppure premendo un controllo e ruotando una ghiera di comando.

■ ■ Il menu area immagine

1 Selezionare **Area immagine**.

Selezionare **Area immagine** nel menu di ripresa e premere .





2 Selezionare **Scegli area immagine**.

Selezionare **Scegli area immagine** e premere .



3 Regolare le impostazioni.

Scegliere un'opzione e premere . Il ritaglio selezionato viene visualizzato nel mirino ( 76).

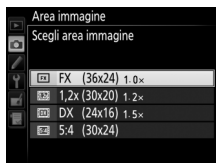

Dimensione dell'immagine

La dimensione dell'immagine varia a seconda dell'opzione selezionata per l'area immagine.

1 Assegnare la selezione dell'area immagine a un controllo della fotocamera.

Selezionare **Scegli area immagine** come opzione "premere + ghiera comandi" per un controllo della fotocamera nel menu Personalizzazioni (☐ 300). La selezione dell'area immagine può essere assegnata al pulsante **Fn** (Personalizzazione f4, **Funzione pulsante Fn**, ☐ 343), al pulsante **Pv** (Personalizzazione f5, **Funzione puls. anteprima**, ☐ 349), al pulsante **AE-L/AF-L** (Personalizzazione f6, **Funzione pulsante AE-L/AF-L**, ☐ 349) o al pulsante di registrazione filmato (Personalizzazione f13, **Pulsante registrazione filmato**, ☐ 355).

2 Utilizzare il controllo selezionato per scegliere un'area immagine.

L'area immagine può essere selezionata premendo il pulsante selezionato e ruotando la ghiera principale o la ghiera secondaria fino alla visualizzazione del ritaglio desiderato nel mirino (☐ 76).

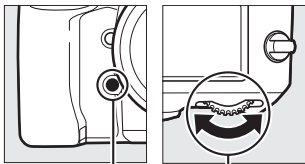

Pulsante Fn

Ghiera di comando principale

Si può visualizzare l'opzione attualmente selezionata per l'area immagine premendo il pulsante per visualizzare l'area immagine nel pannello di controllo, nel mirino o nella visualizzazione informazioni. Il formato FX è visualizzato come "36 - 24", 1,2× come "30 - 20", il formato DX come "24 - 16" e 5 : 4 come "30 - 24".

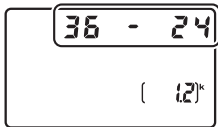

Qualità dell'immagine

La D810 supporta le seguenti opzioni di qualità dell'immagine. Vedere pagina 489 per informazioni sul numero di immagini che è possibile memorizzare con diverse impostazioni di dimensione e qualità dell'immagine.

Opzione	Tipo file	Descrizione
NEF (RAW)	NEF	I dati RAW provenienti dal sensore di immagine vengono salvati senza elaborazione aggiuntiva. Le impostazioni come il bilanciamento del bianco e il contrasto possono essere regolate dopo la ripresa.
TIFF (RGB)	TIFF (RGB)	Registrare le immagini TIFF-RGB senza compressione a una profondità di bit di 8 bit per canale (colore a 24 bit). TIFF è supportato da una vasta gamma di applicazioni per l'elaborazione delle immagini.
JPEG Fine	JPEG	Registrare le immagini in formato JPEG a un rapporto di compressione di circa 1 : 4 (qualità Fine).*
JPEG Normal		Registrare le immagini in formato JPEG con un rapporto di compressione di circa 1 : 8 (qualità Normal).*
JPEG Basic		Registrare le immagini in formato JPEG con un rapporto di compressione di circa 1 : 16 (qualità Basic).*
NEF (RAW) + JPEG Fine	NEF/JPEG	Vengono registrate due immagini, un'immagine in formato NEF (RAW) e un'immagine JPEG di qualità Fine.
NEF (RAW) + JPEG Normal		Vengono registrate due immagini, un'immagine in formato NEF (RAW) e un'immagine JPEG di qualità Normal.
NEF (RAW) + JPEG Basic		Vengono registrate due immagini, un'immagine in formato NEF (RAW) e un'immagine JPEG di qualità Basic.

* **Priorità dimensione** selezionato per **Registrazione JPEG/TIFF > Compressione JPEG**. Il rapporto di compressione è soltanto un'approssimazione; il rapporto effettivo varia in base alla sensibilità ISO e alla scena registrata.

La qualità dell'immagine viene impostata premendo il pulsante **QUAL** e ruotando la ghiera di comando principale fino alla visualizzazione dell'impostazione desiderata nel pannello di controllo.

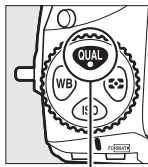

*Pulsante **QUAL***

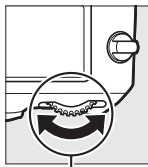

*Ghiera di comando
principale*

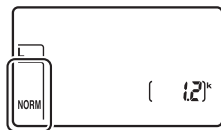

Pannello di controllo

Immagini in formato NEF (RAW)

Le immagini in formato NEF (RAW) possono essere visualizzate sulla fotocamera o utilizzando software come ViewNX 2 o Capture NX-D (ViewNX 2 può essere installato dal CD di installazione in dotazione, mentre Capture NX-D può essere scaricato da un collegamento nel programma di installazione di ViewNX 2; □ 253). È possibile creare copie JPEG delle immagini in formato NEF (RAW) utilizzando l'opzione **Elaborazione NEF (RAW)** nel menu di ritocco (□ 399).

NEF + JPEG



Quando le foto scattate con le impostazioni NEF (RAW) + JPEG sono visualizzate sulla fotocamera dove è inserita solo una card di memoria, verrà visualizzata solo la foto JPEG. Se entrambe le copie vengono registrate sulla stessa card di memoria, entrambe le copie vengono cancellate quando la foto viene cancellata. Se la copia JPEG viene registrata su una card di memoria separata usando l'opzione **Funzione slot secondario > RAW primario - JPEG secondario**, la cancellazione della copia JPEG non cancellerà l'immagine in formato NEF (RAW).

Il menu di qualità dell'immagine

La qualità dell'immagine può essere regolata anche mediante l'opzione **Qualità dell'immagine** nel menu di ripresa (□ 290).



■ ■ **Compressione JPEG**

Per scegliere il tipo di compressione per le immagini JPEG, selezionare **Registrazione JPEG/TIFF** > **Compressione JPEG** nel menu di ripresa e premere .

Opzione	Descrizione
 Priorità dimensione	Le immagini sono compresse per produrre file di dimensioni relativamente uniformi.
 Qualità ottimale	Qualità dell'immagine ottimale. La dimensione del file varia a seconda della scena registrata.

■ ■ **Compressione NEF (RAW)**

Per scegliere il tipo di compressione per le immagini in formato NEF (RAW), selezionare **Registrazione NEF (RAW)** > **Compressione NEF (RAW)** nel menu di ripresa e premere .

Opzione	Descrizione
ON  Compressione senza perdita	Le immagini NEF sono compresse tramite un algoritmo reversibile che riduce la dimensione del file di circa il 20–40% senza alcun effetto sulla qualità dell'immagine.
ON  Compressione maggiore	Le immagini NEF sono compresse tramite un algoritmo non reversibile che riduce la dimensione del file di circa il 35–55% senza quasi alcun effetto sulla qualità dell'immagine.
Senza compressione	Le immagini NEF non sono compresse.

■ Profondità di bit NEF (RAW)

Per scegliere una profondità di bit per le immagini in formato NEF (RAW), selezionare **Registrazione NEF (RAW) > Profondità di bit NEF (RAW)** nel menu di ripresa e premere .

Opzione	Descrizione
12-bit 12 bit	Le immagini in formato NEF (RAW) sono registrate a una profondità di bit di 12 bit.
14-bit 14 bit	Le immagini in formato NEF (RAW) sono registrate a una profondità di bit di 14 bit, producendo file più grandi di quelle con profondità di bit di 12 bit, ma aumentando i dati di colore registrati.

Vedere anche

Vedere pagina 83 per le opzioni di dimensione dell'immagine disponibili per le immagini JPEG e TIFF, pagina 85 per le opzioni di dimensione dell'immagine disponibili per le immagini in formato NEF (RAW).

Dimensione dell'immagine

La dimensione dell'immagine viene misurata in pixel. Nel caso di immagini JPEG e TIFF, è possibile scegliere tra **Grande**, **Medio** o **Piccola** (si noti che la dimensione dell'immagine varia a seconda dell'opzione selezionata per **Area immagine**, 74):

Area immagine	Opzione	Dimensione (pixel)	Dimensione di stampa (cm) *
FX (36×24) (formato FX)	Grande	7.360 × 4.912	62,3 × 41,6
	Medio	5.520 × 3.680	46,7 × 31,2
	Piccola	3.680 × 2.456	31,2 × 20,8
1,2× (30×20)	Grande	6.144 × 4.080	52,0 × 34,5
	Medio	4.608 × 3.056	39,0 × 25,9
	Piccola	3.072 × 2.040	26,0 × 17,3
DX (24×16) (formato DX)	Grande	4.800 × 3.200	40,6 × 27,1
	Medio	3.600 × 2.400	30,5 × 20,3
	Piccola	2.400 × 1.600	20,3 × 13,5
5 : 4 (30×24)	Grande	6.144 × 4.912	52,0 × 41,6
	Medio	4.608 × 3.680	39,0 × 31,2
	Piccola	3.072 × 2.456	26,0 × 20,8

* Dimensioni approssimative quando si stampa a 300 dpi. La dimensione di stampa in pollici è uguale alla dimensione dell'immagine in pixel divisa per la risoluzione stampante in **dots per inch** (dpi); 1 pollice = circa 2,54 cm).

La dimensione dell'immagine per le immagini JPEG e TIFF può essere impostata premendo il pulsante **QUAL** e ruotando la ghiera secondaria fino alla visualizzazione dell'opzione desiderata nel pannello di controllo.

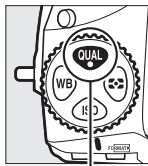

*Pulsante **QUAL***

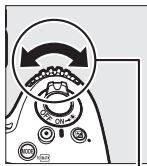

Ghiera secondaria

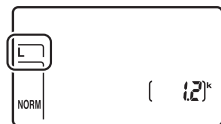

Pannello di controllo

Il menu dimensione dell'immagine

La dimensione dell'immagine per le immagini JPEG e TIFF può essere regolata anche mediante l'opzione **Registrazione JPEG/TIFF > Dimensione dell'immagine** nel menu di ripresa (☐ 290).

■ ■ Immagini in formato NEF (RAW)

Quando si registrano foto in formato NEF (RAW), è possibile scegliere tra dimensioni di RAW L **Grande** e RAW S **Piccola** mediante l'opzione **Registrazione NEF (RAW)** > **Dimensione dell'immagine** nel menu di ripresa. Le foto di piccola dimensione hanno dimensioni circa della metà delle loro controparti di grande dimensione. Un asterisco (*) appare nel pannello di controllo quando è selezionato RAW S **Piccola**.

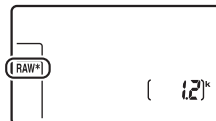

Pannello di controllo

☑ Immagini in formato NEF (RAW)

La dimensione dell'immagine per le foto NEF (RAW) non può essere selezionata utilizzando il pulsante **QUAL** e le ghiera di comando. Le immagini in formato NEF (RAW) di piccole dimensioni sono registrate in formato 12 bit senza compressione, indipendentemente dalle opzioni selezionate per **Compressione NEF (RAW)** e **Profondità di bit NEF (RAW)** nel menu **Registrazione NEF (RAW)**, e non possono essere ritoccate (☐ 384).

Utilizzo di due card di memoria

Quando nella fotocamera sono inserite due card di memoria, è possibile sceglierne una come card primaria mediante la voce **Selezione slot primario** nel menu di ripresa. Selezionare **Slot card SD** per designare la card nello slot card SD come la card primaria, **Slot card CF** per scegliere la card CompactFlash. Si possono scegliere le funzioni da assegnare alle card principale e secondaria mediante l'opzione **Funzione slot secondario** nel menu di ripresa. Scegliere tra **Eccedenza** (la card secondaria viene utilizzata solo quando la card primaria è piena), **Backup** (tutte le immagini vengono registrate in entrambe le card, primaria e secondaria) e **RAW primario - JPEG secondario** (come per **Backup**, tranne che le copie NEF/RAW delle foto registrate con impostazioni NEF/RAW + JPEG vengono registrate solo nella card primaria e le copie JPEG solo nella card secondaria).

"Backup" e "RAW primario - JPEG secondario"

La fotocamera mostra il numero di esposizioni rimanenti sulla card con la minore quantità di memoria. Lo scatto dell'otturatore verrà disattivato quando una delle card è piena.

Registrazione di filmati

Quando nella fotocamera sono inserite due card di memoria, l'alloggiamento usato per registrare filmati può essere selezionato usando l'opzione **Impostazioni filmato > Destinazione** nel menu di ripresa (☐ 63).

Messa a fuoco

In questa sezione sono descritte le opzioni di messa a fuoco disponibili quando le foto vengono inquadrare nel mirino. È possibile regolare la messa a fuoco automaticamente (vedere di seguito) o manualmente (☐ 100). L'utente può inoltre selezionare il punto AF per la messa a fuoco automatica o manuale (☐ 94) oppure utilizzare il blocco della messa a fuoco per ricomporre le foto dopo la messa a fuoco (☐ 96).

Autofocus

Per utilizzare l'autofocus, ruotare il selettore modo di messa a fuoco su **AF**.

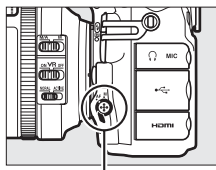

Selettore modo di messa a fuoco

Modo autofocus

I seguenti modi autofocus possono essere selezionati durante la fotografia tramite mirino:

Modo	Descrizione
AF-S	AF singolo: per soggetti fermi. La messa a fuoco si blocca quando il pulsante di scatto viene premuto a metà corsa. Con le impostazioni predefinite, è possibile rilasciare l'otturatore solamente quando è visualizzato l'indicatore di messa a fuoco (●) (<i>priorità alla messa a fuoco</i> ; ☐ 307).
AF-C	AF continuo: per soggetti in movimento. La fotocamera mette a fuoco in maniera continua durante la pressione a metà corsa del pulsante di scatto; se il soggetto si muove, la fotocamera utilizzerà la <i>messa a fuoco a inseguimento predittivo</i> (☐ 88) per prevedere la distanza finale dal soggetto e regolare la messa a fuoco come necessario. Con le impostazioni predefinite, è possibile rilasciare l'otturatore indipendentemente dalla messa a fuoco del soggetto (<i>priorità di scatto</i> ; ☐ 306).

Il modo autofocus può essere selezionato premendo il pulsante modo AF e ruotando la ghiera di comando principale fino alla visualizzazione dell'impostazione desiderata nel mirino e nel pannello di controllo.

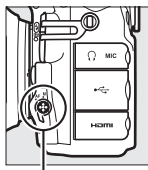

Pulsante modo AF

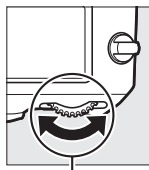

Ghiera di comando principale

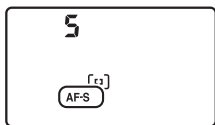

Pannello di controllo



Mirino

Il pulsante AF-ON

Allo scopo di mettere a fuoco la fotocamera, premere il pulsante **AF-ON** ha lo stesso effetto che si ha premendo il pulsante di scatto a metà corsa.

Pulsante AF-ON

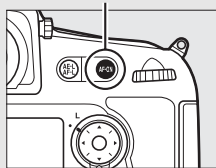

Messa a fuoco a inseguimento predittivo

Nel modo **AF-C**, la fotocamera avvierà la messa a fuoco a inseguimento predittivo se il soggetto si allontana o si avvicina alla fotocamera mentre il pulsante di scatto viene premuto a metà corsa, oppure mentre viene premuto il pulsante **AF-ON**. Ciò permette alla fotocamera di inseguire la messa a fuoco mentre cerca di prevedere dove si situerà il soggetto quando l'otturatore verrà rilasciato.

Vedere anche

Per informazioni sull'uso della priorità alla messa a fuoco in AF-continuo, vedere la Personalizzazione a1 (**Selezione priorità AF-C**, □ 306). Per informazioni sull'uso della priorità di scatto in AF singolo, vedere la Personalizzazione a2 (**Selezione priorità AF-S**, □ 307). Per informazioni su come evitare che la fotocamera metta a fuoco quando il pulsante di scatto viene premuto a metà corsa, vedere la Personalizzazione a4 (**Attivazione AF**, □ 308). Vedere la Personalizzazione a12 (**Restrizioni modo autofocus**, □ 314) per informazioni su come limitare la selezione del modo di messa a fuoco a **AF-S** o **AF-C** e f9 (**Personalizzazione ghiera**) > **Inverti principale/secondaria** (□ 351) per informazioni sull'uso della ghiera secondaria per scegliere il modo di messa a fuoco. Per informazioni relative alle opzioni di autofocus disponibili in live view o durante la registrazione di filmati, vedere pagina 39.

Modo area AF

Scegliere il modo in cui viene scelto il punto AF durante la fotografia tramite mirino.

- **AF a punto singolo:** selezionare il punto AF come descritto a pagina 94; la fotocamera metterà a fuoco solo il soggetto nel punto AF selezionato. Utilizzare per soggetti statici.
- **AF ad area dinamica:** selezionare il punto AF come descritto a pagina 94. Nel modo di messa a fuoco **AF-C**, la fotocamera metterà a fuoco basandosi sulle informazioni relative ai punti AF circostanti se il soggetto si sposta brevemente dal punto selezionato. Il numero di punti AF varia con il modo selezionato:
 - **AF ad area dinamica a 9 punti:** scegliere quando c'è tempo per comporre la foto o quando si fotografano soggetti che si muovono in modo prevedibile (per es. corridori o automobili che corrono su una pista).
 - **AF ad area dinamica a 21 punti:** scegliere quando si fotografano soggetti che si muovono in modo imprevedibile (per es. giocatori in una partita di calcio).
 - **AF ad area dinamica a 51 punti:** scegliere quando si fotografano soggetti che si muovono velocemente e sono difficili da inquadrare nel mirino (per es. uccelli).
- **Tracking 3D:** selezionare il punto AF come descritto a pagina 94. Nel modo di messa a fuoco **AF-C**, la fotocamera insegue i soggetti che lasciano il punto AF selezionato e, se necessario, seleziona nuovi punti AF. Utilizzare per comporre rapidamente foto con soggetti che si muovono in modo irregolare da un lato all'altro (per es. giocatori di tennis). Se il soggetto esce dal mirino, togliere il dito dal pulsante di scatto e ricomporre la foto con il soggetto nel punto AF selezionato.

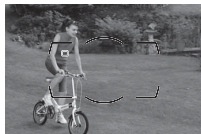

- **Area AF a gruppo:** la fotocamera mette a fuoco utilizzando un gruppo di punti AF selezionato dall'utente, riducendo il rischio che la fotocamera metta a fuoco lo sfondo anziché il soggetto principale. Scegliere per soggetti che sono difficili da fotografare utilizzando un unico punto AF. Se vengono rilevati volti nel modo di messa a fuoco **AF-S**, la fotocamera dà priorità ai soggetti del ritratto.
- **Area AF auto:** la fotocamera rileva automaticamente il soggetto e seleziona il punto AF; se viene rilevato un volto, la fotocamera darà priorità al soggetto del ritratto. I punti AF attivi vengono selezionati brevemente dopo la messa a fuoco della fotocamera; nel modo **AF-C**, il punto AF principale rimane selezionato dopo la disattivazione degli altri punti AF.



Il modo area AF può essere selezionato premendo il pulsante modo AF e ruotando la ghiera secondaria fino alla visualizzazione dell'impostazione desiderata nel mirino e nel pannello di controllo.

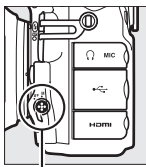

Pulsante modo AF

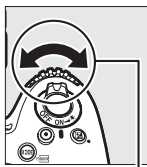

Ghiera secondaria

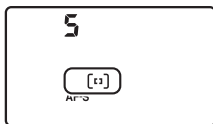

Pannello di controllo

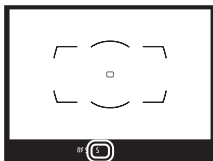

Mirino

Tracking 3D

Quando il pulsante di scatto viene premuto a metà corsa, i colori dell'area circostante il punto AF vengono memorizzati nella fotocamera. Di conseguenza, il tracking 3D potrebbe non produrre i risultati desiderati con soggetti con colori simili a quelli dello sfondo o che occupano un'area molto piccola dell'inquadratura.

Modo area AF

Il modo area AF è mostrato sul pannello di controllo e sul mirino.





Modo area AF	Pannello di controllo	Mirino
AF a punto singolo	S	S
AF ad area dinamica a 9 punti *	d 9	d 9
AF ad area dinamica a 21 punti *	d21	d21
AF ad area dinamica a 51 punti *	d51	d51
Tracking 3D	3d	3d
Area AF a gruppo	GrP	GrP
Area AF auto	Auto	Auto

* Solamente il punto AF attivo è visualizzato nel mirino. I rimanenti punti AF forniscono informazioni per facilitare l'operazione di messa a fuoco.

Messa a fuoco manuale

AF a punto singolo viene selezionato automaticamente quando viene utilizzata la messa a fuoco manuale.

Vedere anche

Per informazioni sulla regolazione del tempo di attesa della fotocamera prima di rimettere a fuoco un oggetto che si muove davanti alla fotocamera, vedere la Personalizzazione a3 (**Focus Tracking + Lock-On**,  308). Vedere la Personalizzazione a5 (**Illuminazione punto AF**,  309) per informazioni sulla scelta del modo di visualizzazione del punto AF in AF ad area dinamica e area AF a gruppo, a11 (**Limita selezione modo area AF**,  314) per informazioni su come limitare la selezione del modo area AF e f9 (**Personalizzazione ghiera**) > **Inverti principale/secondaria** ( 351) per informazioni sull'uso della ghiera di comando principale per scegliere il modo area AF. Per informazioni relative alle opzioni di autofocus disponibili in live view o durante la registrazione di filmati, vedere pagina 40.

Selezione punto AF

La fotocamera offre una scelta di 51 punti AF che possono essere utilizzati per comporre foto con il soggetto principale posizionato quasi in qualsiasi punto dell'inquadratura. Seguire gli step riportati di seguito per scegliere il punto AF (in area AF a gruppo, è possibile seguire questi step per scegliere un gruppo di punti AF).

1 Ruotare il blocco del selettore di messa a fuoco su ●.

Ciò permette di utilizzare il multi-selettore per selezionare il punto AF.

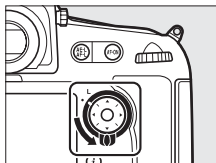

Blocco del selettore di messa a fuoco

2 Selezionare il punto AF.

Utilizzare il multi-selettore per selezionare il punto AF nel mirino mentre gli esposimetri sono attivi. Il punto AF centrale può essere selezionato premendo il centro del multi-selettore.



Il blocco del selettore di messa a fuoco può essere ruotato sulla posizione di blocco (L) dopo la selezione per evitare che il punto AF selezionato cambi quando viene premuto il multi-selettore.

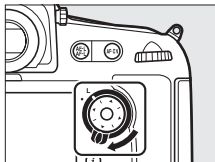

Area AF auto

Il punto AF per l'area AF auto è selezionato automaticamente; la selezione punto AF manuale non è disponibile.

Vedere anche

Per informazioni sulla scelta del momento e del modo in cui il punto AF si illumina, vedere la Personalizzazione a5 (**Illuminazione punto AF**, □ 309) e a6 (**Illuminazione punti AF**, □ 310). Per informazioni sull'impostazione della selezione dei punti AF da "includere", vedere la Personalizzazione a7 (**Inclusione punti AF**, □ 310). Per informazioni sulla scelta del numero di punti AF che possono essere selezionati usando il multi-selettore, fare riferimento alla Personalizzazione a8 (**Numero di punti AF**, □ 311). Per informazioni sulla scelta di punti AF e/o di modi area AF separati per gli orientamenti verticale e orizzontale, vedere la Personalizzazione a9 (**Memorizza con l'orientamento.**, □ 312). Per informazioni sulla modifica della funzione del pulsante centrale multi-selettore, vedere la Personalizzazione f2 (**Pulsante centrale multi-selettore**, □ 341).

Blocco della messa a fuoco

Il blocco della messa a fuoco può essere usato per modificare la composizione dopo la messa a fuoco, permettendo di eseguire la messa a fuoco di un soggetto che non sarà in un punto AF nella composizione finale. Se la fotocamera non è in grado di mettere a fuoco con l'autofocus (📖 87), il blocco della messa a fuoco può essere usato anche per ricomporre la foto dopo la messa a fuoco su un altro soggetto alla stessa distanza di quello originale. Il blocco della messa a fuoco ha la massima efficacia quando è selezionata un'opzione diversa da area AF auto per il modo area AF (📖 90).

1 Mettere a fuoco.

Posizionare il soggetto nel punto AF selezionato e premere a metà corsa il pulsante di scatto per avviare la messa a fuoco.

Verificare che l'indicatore di messa a fuoco (●) sia visualizzato nel mirino.



2 Bloccare la messa a fuoco.

Modo messa a fuoco AF-C (☐ 87): con il pulsante di scatto premuto a metà corsa (①), premere il pulsante ^{AE-L}_{AF-L} **AE-L/AF-L** (②) per bloccare sia la messa a fuoco sia l'esposizione (un'icona **AE-L** verrà visualizzata nel mirino). La messa a fuoco rimane bloccata mentre il pulsante ^{AE-L}_{AF-L} **AE-L/AF-L** è premuto, anche se in seguito si rimuove il dito dal pulsante di scatto.

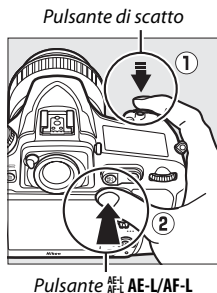

Modo messa a fuoco AF-S: la messa a fuoco si blocca automaticamente quando viene visualizzato

l'indicatore di messa a fuoco (●) e rimane bloccata finché non si rimuove il dito dal pulsante di scatto. La messa a fuoco può inoltre essere bloccata premendo il pulsante ^{AE-L}_{AF-L} **AE-L/AF-L** (vedere sopra).



3 Ricomporre la foto e scattare.

La messa a fuoco rimane bloccata tra scatti se si mantiene premuto a metà corsa il pulsante di scatto (AF-S) o se si mantiene



premuti il pulsante ^{AE-L}_{AF-L} **AE-L/AF-L**, consentendo così di scattare più foto in sequenza con la stessa impostazione di messa a fuoco.



Non modificare la distanza tra la fotocamera e il soggetto mentre è attivo il blocco della messa a fuoco. Se il soggetto si muove, eseguire nuovamente la messa a fuoco alla nuova distanza.

Blocco della messa a fuoco con il pulsante AF-ON

Durante la fotografia tramite mirino, la messa a fuoco può essere bloccata usando il pulsante **AF-ON** anziché il pulsante di scatto (□ 88). Se è selezionato **Solo AF-ON** per la Personalizzazione a4 (**Attivazione AF**, □ 308), la fotocamera non metterà a fuoco quando il pulsante di scatto viene premuto a metà corsa; invece, la fotocamera metterà a fuoco quando viene premuto il pulsante **AF-ON** e, in quel momento, la messa a fuoco verrà bloccata e resterà bloccata fino alla nuova pressione del pulsante **AF-ON**. L'otturatore può essere rilasciato in qualsiasi momento, anche se l'indicatore di messa a fuoco (●) non sarà visualizzato nel mirino. Si noti, tuttavia, che se **Messa a fuoco** è selezionato per la Personalizzazione a2 (**Selezione priorità AF-S**, □ 307) e AF a punto singolo è selezionato per modo area AF, l'otturatore non verrà rilasciato se la fotocamera non è in grado di mettere a fuoco in modo autofocus singolo.

Vedere anche

Fare riferimento alla Personalizzazione c1 (**Pulsante di scatto AE-L**, □ 319) per informazioni sull'uso del pulsante di scatto per bloccare l'esposizione, alla Personalizzazione f6 (**Funzione pulsante AE-L/AF-L**, □ 349) per informazioni sulla scelta della funzione del pulsante ^{AE-L}_{AF-L} **AE-L/AF-L**.

❏ Ottenere buoni risultati con l'autofocus

L'autofocus non permette di ottenere prestazioni ottimali nelle condizioni elencate di seguito. Lo scatto potrebbe essere disattivato se la fotocamera non è in grado di mettere a fuoco in queste condizioni, oppure potrebbe essere visualizzato l'indicatore di messa a fuoco (●) e la fotocamera potrebbe emettere un segnale acustico, permettendo lo scatto anche se il soggetto non è a fuoco. In questi casi, usare la messa a fuoco manuale (☐ 100) o il blocco della messa a fuoco (☐ 96) per mettere a fuoco un altro soggetto alla stessa distanza, quindi ricomporre la foto.

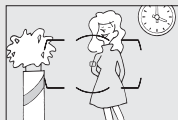

Contrasto minimo o inesistente tra il soggetto e lo sfondo.

Esempio: il soggetto è dello stesso colore dello sfondo.



Il punto AF contiene oggetti posti a distanze diverse dalla fotocamera.

Esempio: il soggetto è all'interno di una gabbia.

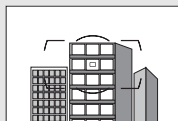

Il soggetto è dominato da motivi geometrici regolari.

Esempio: persiane o una fila di finestre di un grattacielo.

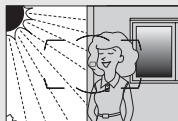

Il punto AF contiene aree con differenze di luminosità molto forti.

Esempio: il soggetto è per metà in ombra.

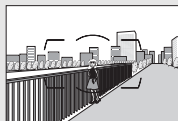

Gli oggetti sullo sfondo appaiono più grandi rispetto al soggetto.

Esempio: un edificio è nell'inquadratura dietro al soggetto.

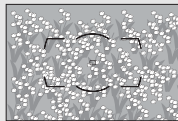

Il soggetto contiene molti dettagli particolareggiati.

Esempio: un campo di fiori o altri soggetti piccoli o con variazione di luminosità ridotta.

Messa a fuoco manuale

La messa a fuoco manuale è disponibile per gli obiettivi che non supportano l'autofocus (obiettivi non AF NIKKOR) o quando l'autofocus non produce i risultati desiderati (☞ 99).

- **Obiettivi AF:** impostare il commutatore modo di messa a fuoco dell'obiettivo (se presente) e il selettore modo di messa a fuoco della fotocamera su **M**.

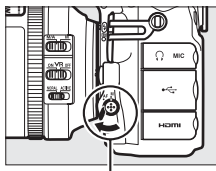

Selettore modo di messa a fuoco

☑ Obiettivi AF

Non utilizzare gli obiettivi AF con il commutatore del modo di messa a fuoco dell'obiettivo impostato su **M** e il selettore del modo di messa a fuoco della fotocamera impostato su **AF**. La mancata osservanza di questa precauzione potrebbe danneggiare la fotocamera o l'obiettivo. Questo non si applica a obiettivi AF-S, che possono essere utilizzati in modo **M** senza impostare il selettore modo di messa a fuoco della fotocamera su **M**.

- **Obiettivi per messa a fuoco manuale:** impostare il selettore modo di messa a fuoco della fotocamera su **M**.

Per mettere a fuoco manualmente, regolare l'anello di messa a fuoco dell'obiettivo finché l'immagine visualizzata sul campo opaco del mirino non è a fuoco. Le foto possono essere scattate in qualsiasi momento, anche se l'immagine non è a fuoco.



■ Il telemetro elettronico

L'indicatore di messa a fuoco del mirino può essere usato per confermare se il soggetto nel punto AF selezionato è a fuoco (può essere selezionato un punto AF qualsiasi tra i 51 punti AF). Dopo aver posizionato il soggetto nel punto AF selezionato, premere il pulsante di scatto a



metà corsa e ruotare l'anello di messa a fuoco finché non viene visualizzato l'indicatore di messa a fuoco (●). Si noti che, con i soggetti elencati a pagina 99, l'indicatore di messa a fuoco potrebbe a volte essere visualizzato anche quando il soggetto non è a fuoco; confermare la messa a fuoco nel mirino prima della ripresa. Per informazioni sull'uso del telemetro elettronico con i moltiplicatori di focale AF-S/AF-I opzionali, vedere pagina 423.

🔍 Posizione del piano focale

Per determinare la distanza tra il soggetto e la fotocamera, misurare prendendo come riferimento l'indicatore del piano focale (☉) sul corpo macchina della fotocamera (📖 1). La distanza fra la flangia di innesto obiettivo e il piano focale è di 46,5 mm.

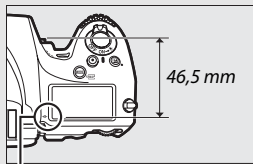

Indicatore del piano focale

Modo di scatto

Scelta di un modo di scatto

Per scegliere un modo di scatto, premere il pulsante di sblocco ghiera modo di scatto e ruotare la ghiera modo di scatto sull'impostazione desiderata.

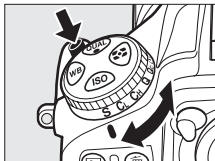

Modo	Descrizione
S	Fotogramma singolo: la fotocamera scatta una foto ogni volta che si preme il pulsante di scatto.
CL	Continuo a bassa velocità: mentre si tiene premuto il pulsante di scatto, la fotocamera scatta foto alla frequenza di scatto selezionata per la Personalizzazione d2 (Vel. scatto modo seq. CL , □ 321). Abbassare il flash incorporato (□ 190); lo scatto continuo non è disponibile mentre il flash è sollevato.
CH	Continuo ad alta velocità: mentre si tiene premuto il pulsante di scatto, la fotocamera scatta foto alla frequenza di scatto data a pagina 104. Utilizzare per soggetti attivi. Abbassare il flash incorporato (□ 190); lo scatto continuo non è disponibile mentre il flash è sollevato.
Q	Scatto discreto: come per fotogramma singolo, tranne che lo specchio non torna a posto durante la pressione fino in fondo del pulsante di scatto, permettendo all'utente di controllare il momento dello scatto effettuato dallo specchio, che risulta inoltre essere più discreto che in modo fotogramma singolo. Inoltre, il segnale acustico non si attiva indipendentemente dall'impostazione selezionata per la Personalizzazione d1 (Segnale acustico ; □ 321).
Qc	Scatto Qc (continuo discreto): mentre si tiene premuto il pulsante di scatto, la fotocamera scatta foto alla frequenza di scatto data a pagina 104. Il rumore della fotocamera è ridotto. Abbassare il flash incorporato (□ 190); lo scatto continuo non è disponibile mentre il flash è sollevato.

Modo	Descrizione
☰	Autoscatto: per scattare foto con l'autoscatto (☰ 106).
MUP	M-Up: scegliere questo modo per ridurre al minimo il movimento della fotocamera per la fotografia con teleobiettivo o di primi piani o in altre situazioni in cui il minimo movimento della fotocamera potrebbe causare fotografie sfocate (☰ 108).

Fonte di alimentazione e frequenza fotogrammi

La velocità massima di avanzamento dei fotogrammi varia in base alla fonte di alimentazione e all'area immagine. Le cifre di seguito sono la media delle massime frequenze fotogrammi disponibili con AF-continuo, esposizione manuale o auto a priorità di tempi, un tempo di posa di $\frac{1}{250}$ sec. o più veloce, impostazioni diverse dalla Personalizzazione d2 a valori predefiniti e memoria rimanente nel buffer di memoria.

Fonte di alimentazione	Area immagine	Frequenza di scatto massima (fps) ¹	
		CH	CL
Fotocamera con EN-EL15	FX, 5 : 4	5	1-6
	1,2x, DX	6	
Fotocamera con connettore di alimentazione EP-5B e adattatore CA EH-5b	FX, 5 : 4	5	
	1,2x	6	
	DX	7	
Fotocamera con MB-D12 (EN-EL15)	FX, 5 : 4	5	
	1,2x, DX	6	
Fotocamera con MB-D12 (EN-EL18)	FX, 5 : 4	5	
	1,2x	6	
	DX	7	
Fotocamera con MB-D12 (AA ²)	FX, 5 : 4	5	
	1,2x	6	
	DX	7	

- 1 La frequenza fotogrammi massima quando **FX (36x24)** o **5 : 4 (30x24)** è selezionato per area immagine è 5 fps anche se valori più alti sono selezionati per la Personalizzazione d2 (**Vel. scatto modo seq. CL**,  321).
- 2 Batterie AA. Le frequenze di scatto possono ridursi a basse temperature o quando le batterie sono quasi scariche.

Le velocità presentate potrebbero non essere disponibili in alcune condizioni. La frequenza fotogrammi scende con tempi di posa lunghi o diaframmi molto chiusi (numeri f/ alti), o quando sono attivi la riduzione vibrazioni (disponibile con obiettivi VR) o il controllo automatico ISO ( 111) oppure la batteria è quasi scarica. In modo **Qc**, la frequenza di scatto è fissata a circa 3 fps.

Il buffer di memoria

La fotocamera è dotata di un buffer di memoria per la memorizzazione temporanea, permettendo così di continuare la ripresa mentre le foto vengono salvate sulla card di memoria. È possibile scattare fino a 100 foto in successione; si noti, tuttavia, che la frequenza di scatto diminuisce quando il buffer di memoria è pieno (r00).

Il numero approssimativo di immagini che possono essere memorizzate nel buffer di memoria alle impostazioni attuali appare nelle visualizzazioni numero di esposizioni rimanenti nel mirino e nel pannello di controllo mentre il pulsante di scatto viene premuto a metà corsa. L'immagine a destra mostra il display che indica lo spazio disponibile nel buffer di memoria per circa 58 foto.

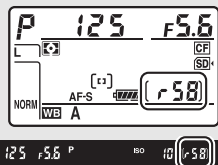

Mentre le foto vengono registrate sulla card di memoria, la spia di accesso card di memoria si accende. A seconda delle condizioni di ripresa e delle prestazioni della card di memoria, la registrazione potrebbe durare da pochi secondi a qualche minuto. *Non rimuovere la card di memoria né rimuovere o scollegare la fonte di alimentazione fino allo spegnimento della spia di accesso.* Se la fotocamera viene spenta quando sono ancora presenti dati nel buffer, l'alimentazione non si spegne fino a quando tutte le immagini nel buffer non sono state registrate. Se la batteria si scarica mentre ci sono ancora immagini nel buffer, il rilascio dell'otturatore viene disattivato e le immagini vengono trasferite sulla card di memoria.

Vedere anche

Per informazioni sulla scelta del numero massimo di foto che è possibile scattare in una singola sequenza, fare riferimento alla Personalizzazione d3 (**Limite scatto continuo**, □ 322). Per informazioni sul numero di immagini che è possibile scattare in un'unica sequenza, vedere pagina 489.

Modo autoscatto (☺)

L'autoscatto può essere utilizzato per ridurre il movimento della fotocamera o per gli autoritratti.

1 Innestare la fotocamera su un treppiedi.

Innestare la fotocamera su un treppiedi oppure collocarla su una superficie piana e stabile.

2 Selezionare il modo autoscatto.

Premere il pulsante di sblocco ghiera modo di scatto e ruotare la ghiera modo di scatto su ☺.

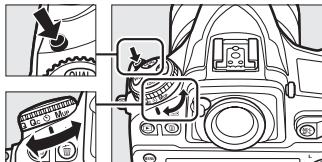

Ghiera modo di scatto

3 Inquadrare la foto e mettere a fuoco.

In AF singolo (☐ 87), le foto possono essere scattate solo se l'indicatore di messa a fuoco (●) appare nel mirino.



☑ Chiudere l'otturatore dell'oculare mirino

Quando si scattano foto senza avvicinare l'occhio al mirino, chiudere l'otturatore dell'oculare mirino per evitare che la luce che penetra attraverso il mirino appaia nelle foto o interferisca con l'esposizione.

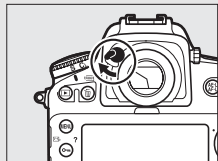

4 Avviare il timer.

Premere il pulsante di scatto fino in fondo per avviare il timer. La spia autoscatto inizia a lampeggiare. Due secondi prima di scattare la foto, la spia autoscatto smette di lampeggiare. L'otturatore sarà rilasciato circa dieci secondi dopo l'avvio del timer.



Per disattivare l'autoscatto prima di scattare una foto, ruotare la ghiera modo di scatto su un'altra impostazione.

Utilizzo del flash incorporato

Prima di scattare una foto con il flash, premere il pulsante di sollevamento flash per sollevare il flash e attendere che l'indicatore  sia visualizzato nel mirino (☐ 189). La ripresa sarà interrotta se il flash viene sollevato dopo che l'autoscatto si è avviato. Si noti che sarà scattata solo una foto quando il flash si attiva, indipendentemente dal numero di esposizioni selezionate per la Personalizzazione c3 (**Autoscatto**; ☐ 319).

Vedere anche

Per informazioni sulla scelta della durata dell'autoscatto, del numero di scatti eseguiti e dell'intervallo tra scatti, vedere la Personalizzazione c3 (**Autoscatto**, ☐ 319). Per informazioni sul controllo dei segnali acustici emessi quando si usa l'autoscatto, vedere la Personalizzazione d1 (**Segnale acustico**, ☐ 321).

Modo M-Up (MUP)

Scegliere questo modo per ridurre al minimo la sfocatura causata dal movimento della fotocamera quando lo specchio è sollevato. Per utilizzare il modo M-Up, premere il pulsante di sblocco della ghiera modo di scatto e

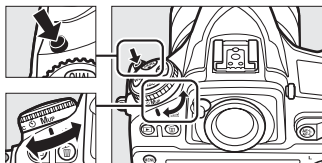

Ghiera modo di scatto

ruotare la ghiera modo di scatto su **MUP** (M-Up). Dopo aver premuto il pulsante di scatto a metà corsa per impostare la messa a fuoco e l'esposizione, premere il pulsante di scatto fino in fondo per sollevare lo specchio e quindi premere di nuovo il pulsante di scatto fino in fondo per scattare la foto. Viene emesso un segnale acustico, a meno che non sia selezionato **No** per la Personalizzazione d1 (**Segnale acustico**, □ 321). Lo specchio si abbassa al termine della ripresa.

✓ M-Up

Quando lo specchio è sollevato, le foto non possono essere inquadrare nel mirino e l'autofocus e la misurazione esposimetrica non vengono eseguiti.

✎ Modo M-Up

Un'immagine sarà scattata automaticamente se non vengono effettuate operazioni per circa 30 sec. con lo specchio sollevato.

✎ Evitare le sfocature

Per evitare le sfocature causate dal movimento della fotocamera, premere delicatamente il pulsante di scatto. È consigliato l'uso di un treppiedi.

✎ Vedere anche

Per informazioni sull'uso dell'otturatore a prima tendina elettronica per ridurre ulteriormente le sfocature, vedere la Personalizzazione d5 (**Otturat. a prima tend. elettr.**, □ 323).

Sensibilità ISO

Regolazione manuale

La sensibilità della fotocamera alla luce può essere regolata in base alla quantità di luce disponibile. Scegliere tra le impostazioni comprese tra ISO 64 e ISO 12.800 in step equivalenti a $\frac{1}{3}$ EV. Per situazioni speciali sono inoltre disponibili impostazioni comprese tra circa 0,3 e 1 EV sotto ISO 64 e tra 0,3 e 2 EV sopra ISO 12.800. Più i valori di sensibilità ISO sono alti, meno luce è necessaria per ottenere un'esposizione, consentendo di impostare tempi di posa più brevi o diaframmi più chiusi.

La sensibilità ISO può essere regolata premendo il pulsante **ISO** e ruotando la ghiera di comando principale fino a visualizzare l'impostazione desiderata sul pannello di controllo o sul mirino.

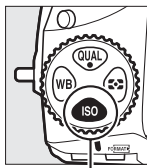

Pulsante ISO

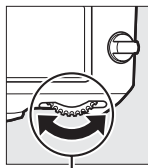

Ghiera di comando principale

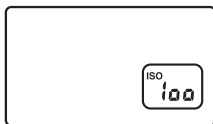

Pannello di controllo



Mirino

Il menu di ripresa

La sensibilità ISO può essere regolata anche dal menu di ripresa. Scegliere **Impostazioni sensibilità ISO** per regolare le impostazioni per la fotografia tramite mirino e la fotografia live view (☐ 290) e **Impostazioni filmato** > **Impostaz. sensibilità ISO filmato** per regolare le impostazioni per live view filmato (☐ 64).

Sensibilità ISO

Più è alta la sensibilità ISO e meno luce è necessaria per produrre un'esposizione, permettendo tempi di posa più veloci o diaframmi più chiusi, ma l'immagine sarà con maggiore probabilità influenzata da disturbi (pixel luminosi distribuiti in modo casuale, effetto nebbia o linee). Il disturbo è particolarmente probabile a impostazioni tra **Hi 0,3** e **Hi 2**.

Hi 0,3–Hi 2

Le impostazioni da **Hi 0,3** a **Hi 2** corrispondono alle sensibilità ISO 0,3–2 EV sopra ISO 12.800 (equivalente a ISO 16.000–51.200).

Lo 0,3–Lo 1

Le impostazioni da **Lo 0,3** a **Lo 1** corrispondono alle sensibilità ISO 0,3–1 EV sotto ISO 64 (equivalente a ISO 50–32). Utilizzare per diaframmi più aperti quando la luce è intensa. Il contrasto è leggermente maggiore del normale; in molti casi, è consigliabile utilizzare sensibilità ISO di ISO 64 o superiore.

Vedere anche

Per informazioni sulla scelta della dimensione degli step della sensibilità ISO, fare riferimento alla Personalizzazione b1 (**Valore increm. sens. ISO**; ☐ 315). Per informazioni sulla visualizzazione della sensibilità ISO nel pannello di controllo o sulla regolazione della sensibilità ISO senza utilizzare il pulsante **ISO**, vedere la Personalizzazione d8 (**Display ISO e regolazioni**; ☐ 325). Per informazioni sull'utilizzo dell'opzione **NR su ISO elevati** nel menu di ripresa per ridurre il disturbo a sensibilità ISO alte, vedere pagina 299.

Controllo automatico ISO

Se è selezionato **Sì** per **Impostazioni sensibilità ISO > Controllo automatico ISO** nel menu di ripresa, la sensibilità ISO verrà regolata automaticamente qualora non sia possibile ottenere un'esposizione ottimale con il valore selezionato dall'utente (la sensibilità ISO viene regolata correttamente quando viene utilizzato il flash).

1 Selezionare Controllo automatico ISO.

Selezionare **Impostazioni sensibilità ISO** nel menu di ripresa, quindi selezionare **Controllo automatico ISO** e premere .



2 Selezionare Sì.

Selezionare **Sì** e premere  (se è selezionato **No**, la sensibilità ISO rimane fissata al valore selezionato dall'utente).

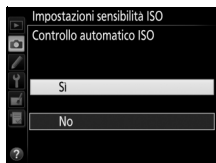

3 Regolare le impostazioni.

Il valore massimo per la sensibilità ISO auto può essere selezionato mediante **Sensibilità massima** (si noti che, se il valore selezionato dall'utente per sensibilità ISO è più alto di quello scelto per **Sensibilità massima**, verrà utilizzato invece il valore selezionato dall'utente). Nei modi di esposizione **P** e **A**, la sensibilità verrà regolata solo se potrebbe verificarsi una sottoesposizione con il tempo di posa selezionato per **Tempo di posa minimo** ($1/4.000$ –30 sec. o **Auto**; nei modi **S** e **M**, la sensibilità ISO verrà regolata per garantire l'esposizione ottimale al tempo di posa selezionato dall'utente). Se è selezionato **Auto**, la fotocamera sceglie il tempo di posa minimo in base alla lunghezza focale dell'obiettivo. Premere **OK** per uscire al termine delle impostazioni.



Quando è selezionato **Si**, nel mirino e nel pannello di controllo posteriore viene mostrato **ISO-AUTO**. Quando la sensibilità viene alterata rispetto al valore impostato dall'utente, questi indicatori lampeggiano e il valore alterato appare nel mirino.

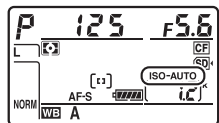

Tempo di posa minimo

La selezione automatica del tempo di posa può essere regolata finemente selezionando **Auto** e premendo \odot : per esempio, valori più veloci rispetto a quelli selezionati automaticamente possono essere utilizzati con i teleobiettivi per ridurre le sfocature. Si noti, tuttavia, che **Auto** funziona solo con gli obiettivi CPU; se si usa un obiettivo senza CPU senza dati obiettivo, il tempo di posa minimo è fissato a $1/30$ sec. I tempi di posa possono allungarsi al di sotto del valore minimo selezionato se non è possibile ottenere un'esposizione ottimale con la sensibilità ISO scelta per **Sensibilità massima**.

Attivazione e disattivazione del controllo sensibilità ISO auto

È possibile attivare o disattivare il controllo automatico ISO premendo il pulsante **ISO** e ruotando la ghiera secondaria. **ISO-AUTO** viene visualizzato quando il controllo automatico ISO è attivato.

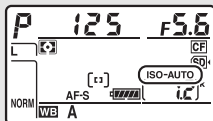





Controllo automatico ISO

Il disturbo (pixel luminosi distribuiti in modo casuale, effetto nebbia o linee) è più probabile a sensibilità più alte. Per ridurre il disturbo, utilizzare l'opzione **NR su ISO elevati** nel menu di ripresa (vedere pagina 299). Quando si usa un flash, il tempo di posa minimo verrà impostato sul valore selezionato per **Tempo di posa minimo** a meno che questo valore non sia più veloce della Personalizzazione e1 (**Tempo sincro flash**, □ 329) o più lungo della Personalizzazione e2 (**Tempo di posa flash**, □ 331), nel qual caso verrà usato invece il valore selezionato per la Personalizzazione e2. Si noti che la sensibilità ISO potrebbe aumentare automaticamente quando il controllo automatico ISO viene usato in combinazione con i modi flash sincro su tempi lenti (disponibili con il flash incorporato e i flash esterni elencati a pagina 428), impedendo potenzialmente che la fotocamera possa selezionare tempi di posa lunghi.

Esposizione

Misurazione esposimetrica

La misurazione esposimetrica determina il modo in cui la fotocamera imposta l'esposizione. Sono disponibili le seguenti opzioni:

Opzione	Descrizione
	Matrix: consente di ottenere risultati naturali nella maggior parte delle situazioni. La fotocamera misura un'ampia area dell'inquadratura e imposta l'esposizione in base a distribuzione contrasto, colore, composizione e, con obiettivi di tipo G, E o D (□ 422), alle informazioni sulla distanza (misurazione Color matrix 3D III; con altri obiettivi CPU, la fotocamera usa la misurazione Color matrix III, che non include informazioni 3D sulla distanza).
	Ponderata centrale: la fotocamera misura l'intero fotogramma ma assegna maggior peso all'area centrale (se è montato un obiettivo CPU, la dimensione dell'area può essere selezionata tramite la Personalizzazione b6, Area ponderata centrale , □ 317; se è montato un obiettivo senza CPU, l'area è equivalente a un cerchio di 12 mm di diametro). Misurazione classica per ritratti; consigliata quando si utilizzano filtri con fattore di esposizione (fattore filtro) superiore a 1x.
	Spot: la fotocamera esegue la misurazione su un cerchio di 4 mm di diametro (circa l'1,5% dell'inquadratura). Il cerchio è centrato sul punto AF attuale, rendendo possibile la misurazione di soggetti fuori centro (se si usa un obiettivo senza CPU o se è attivo il modo area AF auto, la fotocamera misura il punto AF centrale). Assicura che il soggetto sarà esposto correttamente, anche se lo sfondo è molto più luminoso o più scuro.
	Ponderata su alte luci: la fotocamera assegna il peso maggiore alle alte luci. Utilizzare per ridurre la perdita di dettaglio nelle alte luci, per esempio quando si fotografano artisti su un palcoscenico sotto i riflettori.

Per scegliere un'opzione di misurazione esposimetrica, premere il pulsante  e ruotare la ghiera di comando principale fino alla visualizzazione dell'impostazione desiderata nel mirino e nel pannello di controllo.

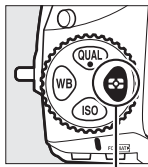

Pulsante 

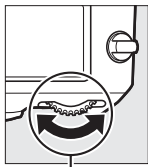

Ghiera di comando principale

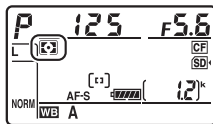

Dati obiettivo senza CPU

Specificare la lunghezza focale e l'apertura massima di obiettivi senza CPU utilizzando l'opzione **Dati obiettivo senza CPU** nel menu impostazioni (☐ 229) consente alla fotocamera di utilizzare la misurazione matrix colore quando è selezionato matrix, e migliora la precisione della misurazione ponderata centrale e della misurazione spot. La misurazione ponderata centrale verrà utilizzata se la misurazione ponderata su alte luci è selezionata con obiettivi senza CPU, o se la misurazione matrix è selezionata con obiettivi senza CPU per i quali non sono stati forniti i dati obiettivo. Si noti che la misurazione ponderata centrale può essere utilizzata anche se la misurazione ponderata su alte luci è selezionata con alcuni obiettivi CPU (obiettivi AI-P NIKKOR e obiettivi AF che non sono di tipo G, E o D).

Vedere anche

Vedere la Personalizzazione b5 (**Misurazione matrix**, ☐ 317) per informazioni sulla scelta dell'uso del rilevamento volti da parte della misurazione matrix. Per informazioni sull'effettuare regolazioni separate dell'esposizione ottimale per ciascun metodo di misurazione esposimetrica, fare riferimento alla Personalizzazione b7 (**Regolaz. fine esposimetro**, ☐ 318).

Modo di esposizione

Per determinare il modo in cui la fotocamera imposta il tempo di posa e il diaframma quando si regola l'esposizione, premere il pulsante **MODE** (FORMAT) e ruotare la ghiera di comando principale fino all'apparire dell'opzione desiderata nel pannello di controllo.

Pulsante **MODE** (FORMAT)

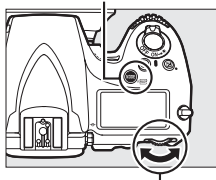

Ghiera di comando principale

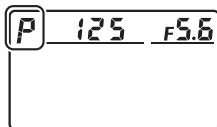

Pannello di controllo

Modo	Descrizione
P	Auto programmato (☐ 118): la fotocamera imposta il tempo di posa e il diaframma per un'esposizione ottimale. Consigliato per le istantanee e in altre situazioni in cui vi sia poco tempo per regolare le impostazioni della fotocamera.
S	Auto a priorità di tempi (☐ 119): l'utente sceglie il tempo di posa; la fotocamera seleziona il diaframma per ottenere i migliori risultati. Utilizzare per bloccare o rendere confuso il movimento.
A	Auto priorità diaframmi (☐ 120): l'utente sceglie il diaframma; la fotocamera seleziona il tempo di posa per ottenere i migliori risultati. Utilizzare per rendere confuso lo sfondo o per mettere a fuoco sia i primi piani sia lo sfondo.
M	Manuale (☐ 121): l'utente controlla sia il tempo di posa sia il diaframma. Impostare il tempo di posa su Posa B (b u l b) o Posa T (- -) per esposizioni lunghe.

Tipi di obiettivo

Quando si utilizza un obiettivo CPU dotato di ghiera diaframma (□ 422), bloccare la ghiera diaframma sull'apertura minima (numero f/ più alto). Gli obiettivi di tipo G ed E non sono dotati di una ghiera diaframma.

Quando si utilizzano obiettivi senza CPU (□ 229), selezionare il modo di esposizione *A* (auto priorità diaframmi) o *M* (manuale). In altri modi, il modo di esposizione *A* viene selezionato automaticamente quando è collegato un obiettivo senza CPU (□ 419, 424). L'indicatore del modo di esposizione (*P* o *S*) lampeggia nel pannello di controllo e *A* viene visualizzato nel mirino.

Anteprima profondità di campo

Per vedere in anteprima gli effetti del diaframma, premere e tenere premuto il pulsante **Pv**. L'obiettivo verrà arrestato sul valore del diaframma selezionato dalla fotocamera (modi *P* e *S*) o sul valore scelto dall'utente (modi *A* e *M*), consentendo di visualizzare l'anteprima della profondità di campo nel mirino.

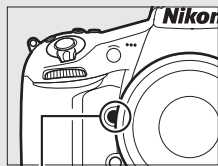

Pulsante Pv

Personalizzazione e5—Lampi flash pilota

Questa impostazione controlla se il flash incorporato e i flash esterni opzionali che supportano il Nikon Creative Lighting System (CLS; □ 428) emetteranno lampi flash pilota quando viene premuto il pulsante **Pv**. Per ulteriori informazioni, vedere pagina 338.

P: Auto programmato

In questo modo, la fotocamera regola automaticamente tempo di posa e diaframma in base a un programma integrato per garantire un'esposizione ottimale nella maggior parte delle situazioni.

Programma flessibile

Nel modo di esposizione **P**, è possibile selezionare diverse combinazioni di tempo di posa e diaframma ruotando la ghiera di comando principale mentre gli esposimetri sono attivi ("programma flessibile"). Ruotare la ghiera verso destra per diaframmi aperti (numeri f/ bassi) che rendono confusi i dettagli dello sfondo o per tempi di posa veloci che "bloccano" i movimenti. Ruotare la ghiera verso sinistra per diaframmi chiusi (numeri f/ alti) che aumentano la profondità di campo o per tempi di posa lunghi che sfocano i movimenti. Tutte le combinazioni producono la stessa esposizione. Quando il programma flessibile è attivo, sul pannello di controllo viene visualizzato un asterisco ("*****").

Per ripristinare le impostazioni predefinite del tempo di posa e del diaframma, ruotare la ghiera finché l'asterisco non è più visualizzato, scegliere un altro modo o spegnere la fotocamera.

Vedere anche

Vedere pagina 458 per informazioni sul programma di esposizione integrato. Per informazioni sull'attivazione degli esposimetri, fare riferimento a "Il timer di standby" a pagina 34.

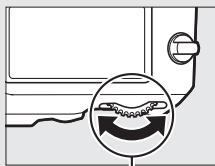

Ghiera di comando principale

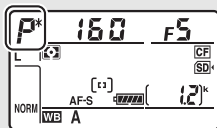

5: Auto a priorità di tempi

Nel modo auto a priorità di tempi, l'utente sceglie il tempo di posa, mentre la fotocamera seleziona automaticamente il diaframma che produrrà l'esposizione ottimale.

Per scegliere un tempo di posa, ruotare la ghiera di comando principale mentre gli esposimetri sono attivi. Il tempo di posa può essere impostato su "x 250" o su valori compresi fra 30 sec. e $\frac{1}{8.000}$ sec. Il tempo di posa può essere bloccato all'impostazione selezionata (☞ 126).

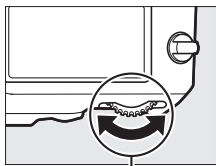

Ghiera di comando principale

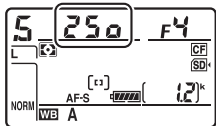

F: Auto priorità diaframmi

Nel modo auto priorità diaframmi, l'utente sceglie il diaframma, mentre la fotocamera seleziona automaticamente il tempo di posa per produrre l'esposizione ottimale.

Per scegliere un diaframma compreso tra i valori di minimo e massimo per l'obiettivo, ruotare la ghiera secondaria mentre gli esposimetri sono attivi. Il diaframma può essere bloccato all'impostazione selezionata (☞ 126).

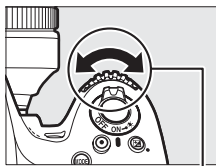

Ghiera secondaria

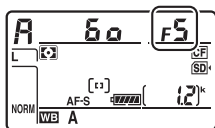

Obiettivi senza CPU (☞ 419, 424)

Utilizzare la ghiera diaframma per regolare il diaframma. Se l'apertura massima dell'obiettivo è stata specificata mediante la voce **Dati obiettivo senza CPU** nel menu impostazioni (☞ 230) quando è montato un obiettivo senza CPU, il numero f/ attuale verrà visualizzato nel mirino e nel pannello di controllo, arrotondato all'arresto più vicino.

Altrimenti, le visualizzazioni del diaframma mostreranno solo il numero di arresti (ΔF , con l'apertura massima visualizzata come $\Delta F0$) e il numero f/ deve essere letto dalla ghiera diaframma.

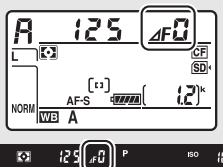

M: Manuale

Nel modo di esposizione manuale, l'utente controlla sia il tempo di posa sia il diaframma. Quando gli esposimetri sono attivi, ruotare la ghiera di comando principale per scegliere un tempo di posa e la ghiera secondaria per impostare il diaframma. Il tempo di posa può essere impostato su "x 250" o su valori compresi tra 30 sec. e $\frac{1}{8.000}$ sec., oppure l'otturatore può essere tenuto aperto indefinitamente per un'esposizione lunga (builb o - , 123). Il diaframma può essere impostato su valori compresi tra i valori di minimo e massimo per l'obiettivo. Utilizzare gli indicatori di esposizione per verificare l'esposizione.

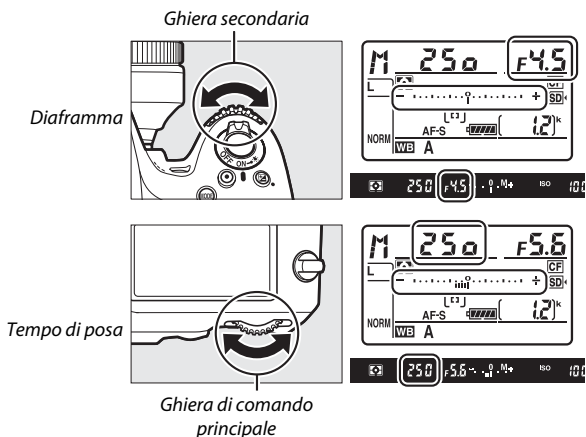







Tempo di posa e diaframma possono essere bloccati all'impostazione selezionata (126).

Obiettivi AF Micro NIKKOR

A condizione che venga utilizzato un esposimetro esterno, è necessario prendere in considerazione il rapporto di esposizione solo quando la ghiera diaframma viene usata per impostare il diaframma.

Indicatori di esposizione

Se un tempo di posa diverso da "posa B" o "posa T" viene selezionato, gli indicatori di esposizione nel mirino e nel pannello di controllo mostrano se la foto sarà sovraesposta o sottoesposta con le impostazioni attuali. A seconda dell'opzione scelta per la Personalizzazione b2 (**Step EV in esposizione**,  315), la quantità di sovra o sottoesposizione è mostrata in incrementi di $\frac{1}{3}$ EV, $\frac{1}{2}$ EV o 1 EV. Se i limiti del sistema di misurazione esposimetrica vengono superati, i display lampeggiano.

Personalizzazione b2 impostata su 1/3 step			
	Esposizione ottimale	Sottoesposizione di $\frac{1}{3}$ EV	Sovraesposizione di oltre 3 EV
Pannello di controllo			
Mirino			

Vedere anche

Per informazioni sull'inversione degli indicatori di esposizione, in modo che i valori negativi vengano visualizzati a destra e quelli positivi a sinistra, vedere la Personalizzazione f12 (**Inverti indicatori**,  354).

Esposizioni lunghe (solo modo M)

Selezionare i seguenti tempi di posa per esposizioni lunghe di luci in movimento, stelle, scenari notturni o fuochi d'artificio.

- **Posa B (b, L, b):** l'otturatore rimane aperto mentre il pulsante di scatto viene tenuto premuto. Per evitare sfocature, utilizzare un treppiedi oppure un telecomando (☞ 441) o un cavo di scatto opzionali (☞ 439).
- **Posa T (- -):** avviare l'esposizione usando il pulsante di scatto della fotocamera, oppure quello su un cavo di scatto o un telecomando opzionali. L'otturatore rimane aperto finché non si preme il pulsante una seconda volta.



Lunghezza di esposizione: 35 sec.

Diaframma: f/25

1 Preparare la fotocamera.

Innestare la fotocamera su un treppiedi oppure collocarla su una superficie piana e stabile.

Esposizioni lunghe

Chiudere l'otturatore dell'oculare mirino per evitare che la luce che penetra attraverso il mirino appaia nella foto o interferisca con l'esposizione (☐ 106). Nikon consiglia di utilizzare una batteria completamente carica o un adattatore CA e un connettore di alimentazione opzionali per evitare perdita di alimentazione mentre l'otturatore è aperto. Si noti che potrebbe apparire del disturbo (punti luminosi, pixel luminosi distribuiti in modo casuale o effetto nebbia) nelle esposizioni lunghe; prima della ripresa, scegliere **Si** per l'opzione **NR su esposizioni lunghe** nel menu di ripresa (☐ 299).

2 Selezionare il modo di esposizione M.

Premere il pulsante **MODE** (☐) e ruotare la ghiera di comando principale fino alla visualizzazione di **M** sul pannello di controllo.

Pulsante **MODE** (☐)

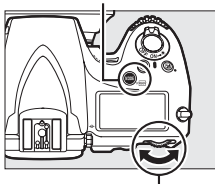

Ghiera di comando principale

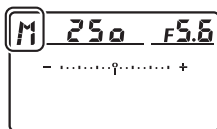

Pannello di controllo

3 Scegliere un tempo di posa.

Quando gli esposimetri sono attivi, ruotare la ghiera di comando principale per scegliere un tempo di posa di Posa B (bulb) o Posa T (- -). Gli indicatori di esposizione non vengono visualizzati quando è selezionato Posa B (bulb) o Posa T (- -).

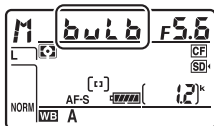

Posa B

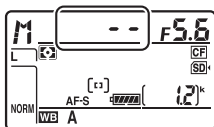

Posa T

4 Aprire l'otturatore.

Posa B: dopo la messa a fuoco, premere il pulsante di scatto sulla fotocamera oppure sul cavo di scatto o sul telecomando opzionali fino in fondo. Tenere premuto il pulsante di scatto fino al termine dell'esposizione.

Posa T: premere il pulsante di scatto fino in fondo.

5 Chiudere l'otturatore.

Posa B: rimuovere il dito dal pulsante di scatto.

Posa T: premere il pulsante di scatto fino in fondo.

Blocco del tempo di posa e del diaframma

Il blocco del tempo di posa è disponibile nei modi di esposizione auto a priorità di tempi e manuale, il blocco del diaframma nei modi di esposizione auto priorità diaframmi e manuale. Il blocco del tempo di posa e il blocco del diaframma non sono disponibili nel modo di esposizione auto programmato.

1 Assegnare il blocco del tempo di posa e il blocco del diaframma a un controllo della fotocamera.

Selezionare **Blocca tempo e diaframma** come opzione "Premere + ghiera comandi" nel menu Personalizzazioni (☰ 348). Il blocco del tempo di posa e del diaframma può essere assegnato al pulsante **Fn** (Personalizzazione f4, **Funzione pulsante Fn**, ☰ 343), al pulsante **Pv** (Personalizzazione f5, **Funzione puls. antepresa**, ☰ 349) o al pulsante **AE-L/AF-L** (Personalizzazione f6, **Funzione pulsante AE-L/AF-L**, ☰ 349).

2 Bloccare tempo di posa e/o diaframma.

Tempo di posa (modi di esposizione S e M): premere il pulsante selezionato e ruotare la ghiera di comando principale fino alla visualizzazione delle icone  nel mirino e nel pannello di controllo.

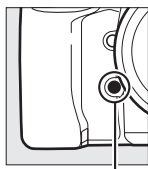

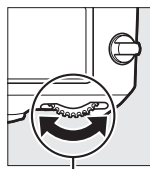

Pulsante **Fn**

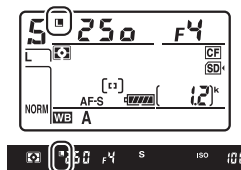

Ghiera di comando principale



Per sbloccare il tempo di posa, premere il pulsante e ruotare la ghiera di comando principale finché le icone  non scompaiono dai display.

Diaframma (modi di esposizione A e M): premere il pulsante selezionato e ruotare la ghiera di comando principale fino alla visualizzazione delle icone  nel mirino e nel pannello di controllo.

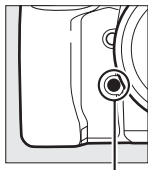

Pulsante **Fn**

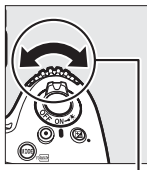

Ghiera secondaria

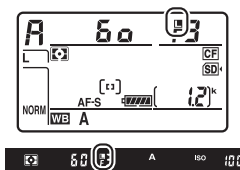

Per sbloccare il diaframma, premere il pulsante e ruotare la ghiera secondaria finché le icone  non scompaiono dai display.

 **Vedere anche**

Utilizzare la Personalizzazione f7 (**Blocca tempo e diaframma**;  350) per mantenere tempo di posa e/o diaframma bloccati sui valori selezionati.

Blocco esposizione automatica (AE)

Utilizzare il blocco esposizione automatica per ricomporre le foto dopo avere utilizzato la misurazione ponderata centrale e la misurazione spot (☞ 114) per misurare l'esposizione.

1 Bloccare l'esposizione.

Posizionare il soggetto nel punto AF selezionato e premere il pulsante di scatto a metà corsa. Con il pulsante di scatto premuto a metà corsa e il soggetto posizionato nel punto AF, premere il pulsante AE-L/AF-L per bloccare l'esposizione (se si sta usando l'autofocus, confermare che l'indicatore di messa a fuoco (●) appaia nel mirino).

Mentre è in funzione il blocco esposizione, un indicatore **AE-L** appare nel mirino.

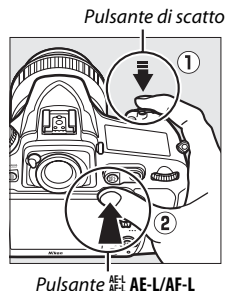

2 Ricomporre la foto.

Tenendo premuto il pulsante AE-L/AF-L , ricomporre la foto e scattare.

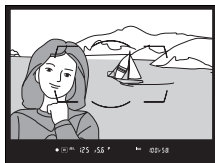

Area misurata

Nella misurazione spot, l'esposizione sarà bloccata sul valore misurato in un cerchio di 4 mm centrato sul punto AF selezionato. Nella misurazione ponderata centrale, l'esposizione sarà bloccata sul valore misurato in un cerchio di 12 mm al centro del mirino.



Regolazione del tempo di posa e del diaframma

Mentre il blocco esposizione è attivo, le impostazioni elencate di seguito possono essere regolate senza alterare il valore misurato per l'esposizione:

Modo di esposizione	Impostazione
P	Tempo di posa e diaframma (programma flessibile;  118)
S	Tempo di posa
A	Diaframma

I nuovi valori possono essere confermati nel mirino e nel pannello di controllo. Si noti che la misurazione esposimetrica non può essere cambiata mentre il blocco esposizione è attivo.

Vedere anche

Se è selezionato **Si** per la Personalizzazione c1 (**Pulsante di scatto AE-L**,  319), l'esposizione viene bloccata quando il pulsante di scatto viene premuto a metà corsa. Per informazioni sulla modifica della funzione del pulsante ^{AE-L}_{AF-L} **AE-L/AF-L**, vedere la Personalizzazione f6 (**Funzione pulsante AE-L/AF-L**,  349).

Compensazione dell'esposizione

La compensazione dell'esposizione è utilizzata per modificare il valore suggerito dalla fotocamera, consentendo di ottenere foto più chiare o più scure. È particolarmente efficace se utilizzata con la misurazione ponderata centrale o spot (☐ 114). Scegliere un valore compreso tra -5 EV (sottoesposizione) e +5 EV (sovraesposizione) in incrementi di $\frac{1}{3}$ EV. In generale, valori positivi rendono più luminoso il soggetto, valori negativi lo rendono più scuro.



-1 EV



*Nessuna
compensazione
dell'esposizione*



+1 EV

Per scegliere un valore per la compensazione dell'esposizione, premere il pulsante  e ruotare la ghiera di comando principale fino alla visualizzazione del valore desiderato nel mirino o nel pannello di controllo.

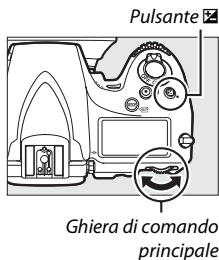

± 0 EV



(pulsante  premuto)

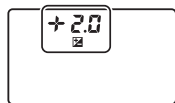

$-0,3$ ($-\frac{1}{3}$) EV



+2,0 EV

Con valori diversi da $\pm 0,0$, lo 0 al centro degli indicatori di esposizione lampeggia (solo modi di esposizione **P**, **S** e **A**) e un'icona  viene visualizzata nel mirino e nel pannello di controllo dopo aver rilasciato il pulsante . Il valore attuale per la compensazione dell'esposizione può essere confermato nell'indicatore di esposizione premendo il pulsante .

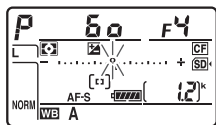

Si può tornare all'esposizione normale impostando la compensazione dell'esposizione su $\pm 0,0$. La compensazione dell'esposizione non viene resettata quando la fotocamera viene spenta.

Modo di esposizione M

Nel modo di esposizione M, la compensazione dell'esposizione ha effetto solo sull'indicatore di esposizione; il tempo di posa e il diaframma non cambiano.

Vedere anche

Per informazioni sulla scelta della dimensione degli incrementi disponibili per la compensazione dell'esposizione, vedere la Personalizzazione b3 (**Valore incr. comp. flash/esp**, □ 315). Per informazioni su come regolare la compensazione dell'esposizione senza premere il pulsante , vedere la Personalizzazione b4 (**Comp. agevolata esposizione**, □ 316). Per informazioni sulla scelta di limitare gli effetti della compensazione dell'esposizione allo sfondo quando si usa un flash per illuminare i primi piani, vedere la Personalizzazione e4 (**Compens. esposizione flash**, □ 338). Per informazioni sulla variazione automatica di esposizione, livello del flash, bilanciamento del bianco o D-Lighting attivo, vedere pagina 133.

Bracketing

Il bracketing varia automaticamente e leggermente esposizione, livello del flash, D-Lighting Attivo (ADL) o bilanciamento del bianco a ogni scatto, "raggruppando" il valore attuale. Scegliere in situazioni in cui è difficile impostare l'esposizione, il livello del flash (solo modo i-TTL e, se supportato, modi di controllo flash apertura automatica; vedere le pagine 194, 331 e 430), il bilanciamento del bianco o il D-Lighting attivo e in cui non vi sia tempo per controllare i risultati e regolare le impostazioni per ciascuno scatto, oppure per sperimentare varie impostazioni per lo stesso soggetto.

■ Bracketing di esposizione e flash

Variare l'esposizione e/o il livello del flash su una serie di foto.



Esposizione modificata
di: 0 EV



Esposizione modificata
di: -1 EV



Esposizione modificata
di: +1 EV

1 Selezionare il bracketing flash o il bracketing di esposizione.

Selezionare la Personalizzazione e6 (**Opzioni auto bracketing**) nel menu Personalizzazioni, selezionare un'opzione e premere **OK**. Scegliere **AE e flash** per variare sia l'esposizione sia il livello del flash, **Solo AE** per variare solo l'esposizione o **Solo flash** per variare solo il livello del flash.

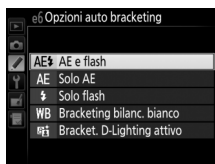
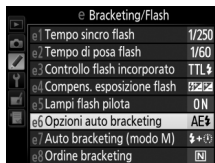

2 Scegliere il numero di scatti.

Premendo il pulsante **BKT**, ruotare la ghiera di comando principale per scegliere il numero di scatti nella sequenza di bracketing. Il numero di scatti è mostrato sul pannello di controllo.

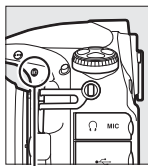

Pulsante **BKT**



Ghiera di comando principale

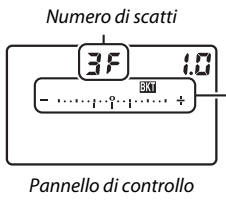

Pannello di controllo

Indicatore bracketing di esposizione e flash

Con impostazioni diverse da zero, un'icona **BKT** e l'indicatore di bracketing di esposizione e flash vengono visualizzati sul pannello di controllo e **BKT** è visualizzato nel mirino.



3 Selezionare un incremento di esposizione.

Premendo il pulsante **BKT**, ruotare la ghiera secondaria per scegliere l'incremento di esposizione.

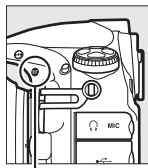

Pulsante **BKT**

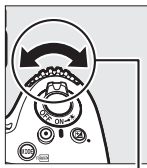

Ghiera secondaria

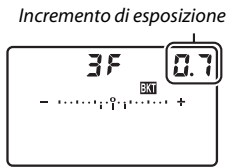

Incremento di esposizione

Pannello di controllo

Con le impostazioni predefinite, la dimensione dell'incremento può essere scelta tra 0,3 ($\frac{1}{3}$), 0,7 ($\frac{2}{3}$), 1, 2 e 3 EV. I programmi di bracketing con un incremento di 0,3 ($\frac{1}{3}$) EV sono elencati di seguito.

Display pannello di controllo	N. di scatti	Ordine bracketing (EV)
0F 0.3 -o..... +	0	0
+ 3F 0.3 -?i..... +	3	0/+0,3/+0,7
-- 3F 0.3 -?i..... +	3	0/-0,7/-0,3
+ 2F 0.3 -?i..... +	2	0/+0,3
-- 2F 0.3 -?i..... +	2	0/-0,3
3F 0.3 -?i..... +	3	0/-0,3/+0,3
5F 0.3 -?i..... +	5	0/-0,7/-0,3/+0,3/+0,7
7F 0.3 -?i..... +	7	0/-1,0/-0,7/-0,3/+0,3/+0,7/+1,0
9F 0.3 -?i..... +	9	0/-1,3/-1,0/-0,7/-0,3/+0,3/+0,7/+1,0/+1,3

Si noti che per gli incrementi di esposizione di 2 EV o più, il numero massimo di scatti è 5; se un valore più elevato è stato selezionato allo step 2, il numero di scatti verrà automaticamente impostato su 5.

4 Inquadrare una foto, mettere a fuoco e scattare.

La fotocamera varia l'esposizione e/o il livello del flash scatto per scatto, in base al programma di bracketing selezionato. Le modifiche all'esposizione sono aggiunte a quelle eseguite con la compensazione dell'esposizione (vedere pagina 130).



Mentre il bracketing è attivo, un indicatore di avanzamento bracketing verrà visualizzato nel pannello di controllo. Un segmento scompare dall'indicatore dopo ogni scatto.

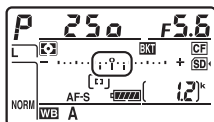

N. scatti: 3; incremento: 0,7

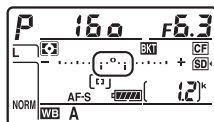

Display dopo il primo scatto

Vedere anche

Per informazioni sulla scelta della dimensione dell'incremento di esposizione, vedere la Personalizzazione b2 (**Step EV in esposizione**, □ 315). Per informazioni sulla scelta dell'ordine di esecuzione del bracketing, vedere la Personalizzazione e8 (**Ordine bracketing**, □ 340). Per informazioni sulla scelta della funzione del pulsante BKT, vedere la Personalizzazione f8 (**Funzione pulsante BKT**, □ 350).

■ ■ **Annulamento del bracketing**

Per annullare il bracketing, premere il pulsante **BKT** e ruotare la ghiera di comando principale fino a quando il numero di scatti nella sequenza di bracketing non diventa zero (**0F**) e **BKT** non è più visualizzato. L'ultimo programma attivo sarà ripreso alla successiva attivazione del bracketing. Il bracketing può inoltre essere annullato eseguendo un reset a due pulsanti (☐ 206), tuttavia in questo caso il programma di bracketing non verrà ripreso alla successiva attivazione del bracketing.

🔍 **Bracketing di esposizione e flash**

Nei modi di scatto continuo (☐ 102), la ripresa va in pausa dopo aver effettuato il numero di scatti specificato nel programma di bracketing. La ripresa viene riavviata la volta successiva in cui viene premuto il pulsante di scatto. Nel modo autoscatto, la fotocamera riprende il numero di scatti selezionato allo step 2 a pagina 134 ogni volta che si preme il pulsante di scatto, indipendentemente dall'opzione selezionata per la Personalizzazione c3 (**Autoscatto**) > **Numero di scatti** (☐ 319); l'intervallo tra scatti viene tuttavia controllato dalla Personalizzazione c3 (**Autoscatto**) > **Intervallo tra scatti**. Negli altri modi, viene scattata una foto ogni volta che si preme il pulsante di scatto.

Se la card di memoria si riempie prima che vengano ripresi tutti gli scatti della sequenza, la ripresa continua dallo scatto successivo della sequenza dopo aver sostituito la card di memoria o dopo aver cancellato delle foto sulla card di memoria per fare spazio. Se la fotocamera viene spenta prima di aver ripreso tutti gli scatti nella sequenza, il bracketing riprende dallo scatto successivo nella sequenza al momento dell'accensione della fotocamera.

Bracketing di esposizione

La fotocamera modifica l'esposizione variando il tempo di posa e il diaframma (auto programmato), il diaframma (auto a priorità di tempi) o il tempo di posa (auto priorità diaframmi, modo di esposizione manuale). Se **Si** è selezionato per **Impostazioni sensibilità ISO > Controllo automatico ISO** (☐ 111) nei modi **P**, **S** e **A**, la fotocamera modificherà l'esposizione variando la sensibilità ISO e cambierà il tempo di posa e/o il diaframma solo se vengono superati i limiti del sistema di esposizione. La Personalizzazione e7 (**Auto bracketing (modo M)**, ☐ 339) può essere usata per cambiare il modo in cui la fotocamera effettua il bracketing di esposizione e flash nel modo di esposizione manuale. Il bracketing può essere eseguito variando il livello del flash insieme al tempo di posa e/o al diaframma oppure variando solo il livello del flash.

■ Bracketing del bilanciamento del bianco

La fotocamera crea diverse copie di ogni foto, ognuna con un bilanciamento del bianco differente. Per ulteriori informazioni sul bilanciamento del bianco, vedere pagina 148.

- 1** Selezionare il bracketing del bilanciamento del bianco.
Scegliere **Bracketing bilanc. bianco** per la Personalizzazione e6 **Opzioni auto bracketing**.

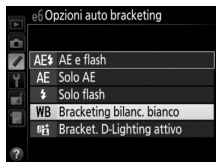

- 2** Scegliere il numero di scatti.

Premendo il pulsante **BKT**, ruotare la ghiera di comando principale per scegliere il numero di scatti nella sequenza di bracketing. Il numero di scatti è mostrato sul pannello di controllo.

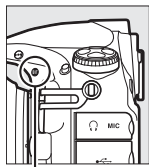

Pulsante **BKT**

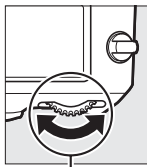

Ghiera di comando principale

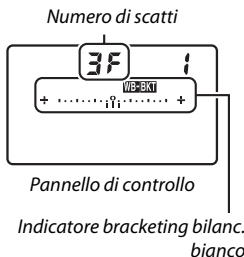

Con impostazioni diverse da zero, un'icona **WB-BKT** e l'indicatore di bracketing bilanc. bianco vengono visualizzati sul pannello di controllo e **BKT** è visualizzato nel mirino.



3 Selezionare un incremento di bilanciamento del bianco.

Premendo il pulsante **BKT**, ruotare la ghiera secondaria per scegliere la regolazione del bilanciamento del bianco. Ciascun incremento è equivalente all'incirca a 5 mired.

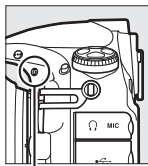

Pulsante **BKT**

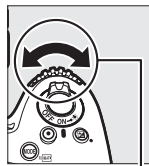

Ghiera secondaria



Pannello di controllo

Scegliere tra incrementi di 1 (5 mired), 2 (10 mired) o 3 (15 mired). Valori **B** più elevati corrispondono a quantità maggiori di blu, valori **A** più elevati a quantità maggiori di ambra (☀️ 151). I programmi di bracketing con un incremento di 1 sono elencati di seguito.

Display pannello di controllo	N. di scatti	Incremento di bilanciamento del bianco	Ordine bracketing
0F 1+°..... +	0	1	0
b3F 1+:i:..... +	3	1B	0/1B/2B
A3F 1+:i:..... +	3	1A	0/2A/1A
b2F 1+:i:..... +	2	1B	0/1B
A2F 1+:i:..... +	2	1A	0/1A
3F 1+:i:..... +	3	1A, 1B	0/1A/1B
5F 1+:i:..... +	5	1A, 1B	0/2A/1A/1B/2B
7F 1+:i:..... +	7	1A, 1B	0/3A/2A/1A/1B/2B/3B
9F 1+:i:..... +	9	1A, 1B	0/4A/3A/2A/1A/1B/2B/3B/4B

4 Inquadrare una foto, mettere a fuoco e scattare.

Ogni scatto viene elaborato per creare il numero di copie specificato nel programma di bracketing e ogni copia avrà un bilanciamento del bianco diverso. Le modifiche al bilanciamento del bianco sono aggiunte alla regolazione del bilanciamento del bianco eseguita con la regolazione fine del bilanciamento del bianco.



Se il numero di scatti nel programma di bracketing è maggiore del numero di esposizioni rimanenti, **FULL** e l'icona relativa alla card in questione lampeggeranno nel pannello di controllo, apparirà un'icona **Ful** lampeggiante nel mirino come mostrato a destra e il rilascio dell'otturatore sarà disattivato. Sarà possibile iniziare la ripresa quando verrà inserita una nuova card di memoria.

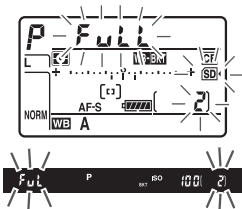

Vedere anche

Per una definizione di "mired", vedere pagina 154.

■ Annullamento del bracketing

Per annullare il bracketing, premere il pulsante **BKT** e ruotare la ghiera di comando principale fino a quando il numero di scatti nella sequenza di bracketing non diventa zero (**0F**) e **WB-BKT** non è più visualizzato. L'ultimo programma attivo sarà ripreso alla successiva attivazione del bracketing. Il bracketing può inoltre essere annullato eseguendo un reset a due pulsanti (☐ 206), tuttavia in questo caso il programma di bracketing non verrà ripreso alla successiva attivazione del bracketing.

🔪 Bracketing del bilanciamento del bianco

Il bracketing del bilanciamento del bianco non è disponibile con una qualità dell'immagine di NEF (RAW). Se si seleziona **NEF (RAW)**, **NEF (RAW) + JPEG Fine**, **NEF (RAW) + JPEG Normal** o **NEF (RAW) + JPEG Basic**, il bracketing del bilanciamento del bianco viene annullato.

Il bracketing del bilanciamento del bianco ha effetto solo sulla temperatura di colore (l'asse ambrato-blu nel display di regolazione fine del bilanciamento del bianco, ☐ 151). Non vengono effettuate regolazioni sull'asse verde-magenta.

Nel modo autoscatto, viene creato il numero di copie specificato nel programma del bilanciamento del bianco ogni volta che si preme pulsante di scatto, indipendentemente dall'opzione selezionata per la Personalizzazione c3 (**Autoscatto**) > **Numero di scatti** (☐ 319).

Se la fotocamera viene spenta mentre la spia di accesso card di memoria è accesa, la fotocamera si spegne solo quando tutte le foto nella sequenza sono state registrate.

■ Bracket. D-Lighting attivo

La fotocamera varia il D-Lighting attivo su una serie di esposizioni. Per ulteriori informazioni sul D-Lighting attivo, vedere pagina 182.

1 Selezionare Bracket. D-Lighting attivo.

Scegliere **Bracket. D-Lighting attivo** per la Personalizzazione e6 **Opzioni auto bracketing**.

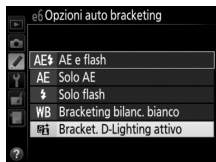

2 Scegliere il numero di scatti.

Premendo il pulsante **BKT**, ruotare la ghiera di comando principale per scegliere il numero di scatti nella sequenza di bracketing. Il numero di scatti è mostrato sul pannello di controllo.

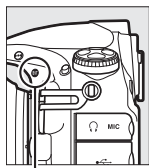

Pulsante BKT

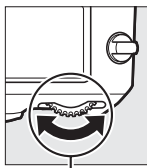

Ghiera di comando principale

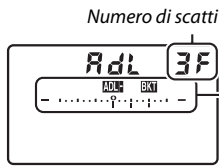

Pannello di controllo

Indicatore bracket. D-Lighting attivo

Con impostazioni diverse da zero, un'icona **ADL** **BKT** e un indicatore di bracket. D-Lighting attivo vengono visualizzati sul pannello di controllo e **BKT** è visualizzato nel mirino. Scegliere due scatti per riprendere una foto con il D-Lighting attivo disattivato e una con il valore selezionato. Scegliere da tre a cinque scatti per scattare una serie di foto con D-Lighting attivo impostato su **No**, **Moderato** e **Normale** (tre scatti), **No**, **Moderato**, **Normale** e **Alto** (quattro scatti) o **No**, **Moderato**, **Normale**, **Alto** e **Molto alto** (cinque scatti). Se si scelgono più di due scatti, procedere allo step 4.

3 Selezionare D-Lighting attivo.

Premendo il pulsante **BKT**, ruotare la ghiera secondaria per scegliere D-Lighting attivo.

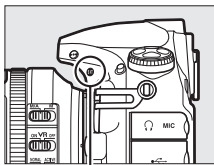

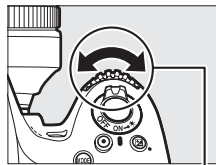

Pulsante BKT

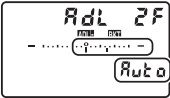
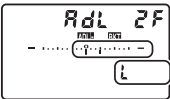
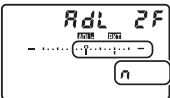

Ghiera secondaria

Il D-Lighting attivo è mostrato sul pannello di controllo.

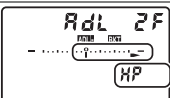
Display pannello di controllo	D-Lighting attivo
 <p>The display shows 'RdL 2F' at the top. Below it is a horizontal bar with a vertical indicator pointing to the 'Auto' position. A button labeled 'Auto' is shown below the bar.</p>	<p>暗A Auto</p>
 <p>The display shows 'RdL 2F' at the top. Below it is a horizontal bar with a vertical indicator pointing to the 'L' position. A button labeled 'L' is shown below the bar.</p>	<p>暗L Moderato</p>
 <p>The display shows 'RdL 2F' at the top. Below it is a horizontal bar with a vertical indicator pointing to the 'n' position. A button labeled 'n' is shown below the bar.</p>	<p>暗N Normale</p>
 <p>The display shows 'RdL 2F' at the top. Below it is a horizontal bar with a vertical indicator pointing to the 'H' position. A button labeled 'H' is shown below the bar.</p>	<p>暗H Alto</p>
 <p>The display shows 'RdL 2F' at the top. Below it is a horizontal bar with a vertical indicator pointing to the 'HP' position. A button labeled 'HP' is shown below the bar.</p>	<p>暗H* Molto alto</p>

4 Inquadrare una foto, mettere a fuoco e scattare.

La fotocamera varia il D-Lighting attivo scatto per scatto, in base al programma di bracketing selezionato. Mentre il bracketing è attivo, un indicatore di avanzamento bracketing verrà visualizzato nel pannello di controllo. Un segmento scompare dall'indicatore dopo ogni scatto.

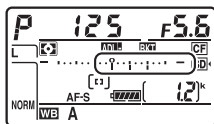

N. di scatti: 3

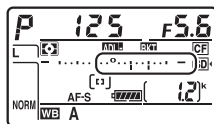

Display dopo il primo scatto

■ Annullamento del bracketing

Per annullare il bracketing, premere il pulsante **BKT** e ruotare la ghiera di comando principale fino a quando il numero di scatti nella sequenza di bracketing non diventa zero (**0F**) e **ADL** **BKT** non è più visualizzato. L'ultimo programma attivo sarà ripreso alla successiva attivazione del bracketing. Il bracketing può inoltre essere annullato eseguendo un reset a due pulsanti (☐ 206), tuttavia in questo caso il programma di bracketing non verrà ripreso alla successiva attivazione del bracketing.

Bracket. D-Lighting attivo







Nei modi di scatto continuo (☐ 102), la ripresa va in pausa dopo aver effettuato il numero di scatti specificato nel programma di bracketing. La ripresa viene riavviata la volta successiva in cui viene premuto il pulsante di scatto. Nel modo autoscatto, la fotocamera riprende il numero di scatti selezionato allo step 2 a pagina 143 ogni volta che si preme il pulsante di scatto, indipendentemente dall'opzione selezionata per la Personalizzazione c3 (**Autoscatto**) > **Numero di scatti** (☐ 319); l'intervallo tra scatti viene tuttavia controllato dalla Personalizzazione c3 (**Autoscatto**) > **Intervallo tra scatti**. Negli altri modi, viene scattata una foto ogni volta che si preme il pulsante di scatto.

Se la card di memoria si riempie prima che vengano ripresi tutti gli scatti della sequenza, la ripresa continua dallo scatto successivo della sequenza dopo aver sostituito la card di memoria o dopo aver cancellato delle foto sulla card di memoria per fare spazio. Se la fotocamera viene spenta prima di aver ripreso tutti gli scatti nella sequenza, il bracketing riprende dallo scatto successivo nella sequenza al momento dell'accensione della fotocamera.

Bilanciamento del bianco

Opzioni di bilanciamento del bianco

Il bilanciamento del bianco garantisce che i colori non siano influenzati dal colore della fonte di luce. Si consiglia di utilizzare il bilanciamento del bianco auto per la maggior parte delle fonti di luce. Se non è possibile ottenere i risultati desiderati con il bilanciamento del bianco auto, scegliere un'opzione dal seguente elenco.

	Opzione	Temp. di colore*
AUTO	Auto	3.500–8.000 K
	Normale	
	Preserva colore luci calde	
	Incandescenza	3.000 K
	Fluorescenza	
	Lampade ai vapori di sodio	2.700 K
	Fluorescenza calda-bianca	3.000 K
	Fluorescenza bianca	3.700 K
	Fluorescenza fredda-bianca	4.200 K
	Fluorescenza bianca diurna	5.000 K
	Fluorescenza luce diurna	6.500 K
	Alta temp. ai vapori mercurio	7.200 K
	Sole diretto	5.200 K
	Flash	5.400 K
	Nuvoloso	6.000 K
	Ombra	8.000 K
	Temperatura di colore (☐ 155)	2.500–10.000 K
PRE	Premisurazione manuale (☐ 158)	—

* Tutti i valori sono approssimativi e non riflettono la regolazione fine (se applicabile).

Il bilanciamento del bianco può essere selezionato premendo il pulsante **WB** e ruotando la ghiera di comando principale fino alla visualizzazione dell'impostazione desiderata nel pannello di controllo.

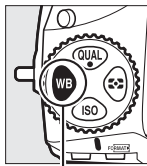

Pulsante **WB**

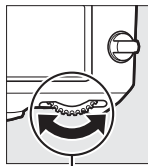

Ghiera di comando principale

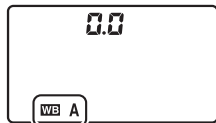

Pannello di controllo

Il menu di ripresa

Il bilanciamento del bianco può inoltre essere regolato usando l'opzione **Bilanciamento del bianco** nel menu di ripresa (☐ 290), che può essere usata anche per una regolazione fine del bilanciamento del bianco (☐ 151) o per misurare un valore per il bilanciamento del bianco con premisurazione manuale (☐ 158). L'opzione **Auto** nel menu **Bilanciamento del bianco** offre una scelta tra **Normale** e **Preserva colore luci calde**, che preserva i colori caldi prodotti da luce incandescente, mentre l'opzione  **Fluorescenza** può essere usata per selezionare la fonte di luce dai tipi di lampade.

Illuminazione flash negli studi

Il bilanciamento del bianco auto potrebbe non produrre i risultati desiderati con grandi unità flash da studio. Utilizzare il bilanciamento del bianco con premisurazione manuale o impostare il bilanciamento del bianco su **Flash** e usare la regolazione fine per regolarlo.

Vedere anche

Quando si seleziona **Bracketing bilanc. bianco** per la Personalizzazione e6 (**Opzioni auto bracketing**, ☐ 338), la fotocamera crea varie immagini ogni volta che viene rilasciato l'otturatore. Il bilanciamento del bianco varia ad ogni immagine, "raggruppando" il valore attualmente selezionato per il bilanciamento del bianco. Per ulteriori informazioni, vedere pagina 139.

Temperatura di colore

Il colore percepito di una fonte di luce varia in base all'osservatore e ad altre condizioni. La temperatura di colore è una misura oggettiva del colore di una fonte di luce, definito in riferimento alla temperatura alla quale un oggetto dovrebbe essere riscaldato per irradiare luce alla stessa lunghezza d'onda. Mentre le fonti di luce con una temperatura di colore intorno a 5.000–5.500 K appaiono bianche, fonti di luce con una temperatura di colore più bassa, come le lampadine a incandescenza, appaiono leggermente gialle o rosse. Le fonti di luce con una temperatura di colore più alta appaiono sfumate di blu.

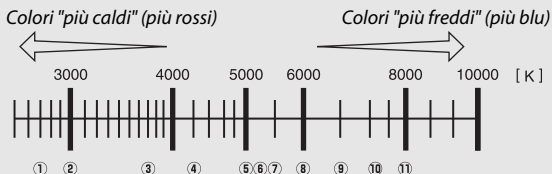



①  (lampade ai vapori di sodio): 2.700 K

②  (incandescenza)/ (fluorescenza calda-bianca): 3.000 K

③  (fluorescenza bianca): 3.700 K

④  (fluorescenza fredda-bianca): 4.200 K

⑤  (fluorescenza bianca diurna): 5.000 K

⑥  (sole diretto): 5.200 K

⑦  (flash): 5.400 K

⑧  (nuvoloso): 6.000 K

⑨  (fluorescenza luce diurna): 6.500 K

⑩  (alta temp. ai vapori mercurio): 7.200 K

⑪  (ombra): 8.000 K

Nota: tutte le cifre sono approssimative.



Regolazione fine del bilanciamento del bianco

Con impostazioni diverse da  (**Temperatura di colore**), è possibile effettuare una regolazione fine del bilanciamento del bianco in modo da compensare le variazioni del colore della sorgente luminosa o per introdurre in una foto una dominante colore intenzionale.

■ Il menu bilanciamento del bianco

Per effettuare la regolazione fine del bilanciamento del bianco dal menu di ripresa, selezionare **Bilanciamento del bianco** e seguire gli step di seguito.

1 Visualizzare le opzioni di regolazione fine.

Selezionare un'opzione di bilanciamento del bianco e premere  (se è visualizzato un sottomenu, selezionare l'opzione desiderata e premere nuovamente  per visualizzare le opzioni di regolazione fine; per informazioni sulla regolazione fine del bilanciamento del bianco con premisurazione manuale, vedere pagina 169).



2 Eseguire la regolazione fine del bilanciamento del bianco.

Utilizzare il multi-selettore per eseguire la regolazione fine del bilanciamento del bianco. Il bilanciamento del bianco può essere regolato finemente sull'asse ambra (A)–blu (B) in step di 0,5 e sull'asse verde (G)–magenta (M) in step di 0,25. L'asse orizzontale (ambra–blu) corrisponde alla temperatura di colore, mentre l'asse verticale (verde–magenta) ha effetti simili ai filtri di compensazione colore (CC) corrispondenti. L'asse orizzontale è ordinato in incrementi equivalenti a circa 5 mired, l'asse verticale in incrementi di circa 0,05 unità densità diffusa.

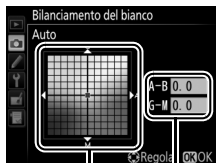

Coordinate

Regolazione

3 Premere .

Premere  per salvare le impostazioni e tornare al menu di ripresa. Se è stata effettuata la regolazione fine del bilanciamento del bianco, nel pannello di controllo viene visualizzato un asterisco ("*").

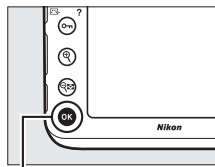

Pulsante 

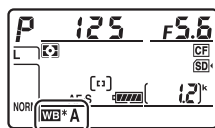

■ ■ Il pulsante WB

Con impostazioni diverse da **K** (**Temperatura di colore**) e **PRE** (**Premisurazione manuale**), il pulsante **WB** può essere usato per effettuare una regolazione fine del bilanciamento del bianco sugli assi ambra (A)–blu (B) (☞ 151; per una regolazione fine del bilanciamento del bianco quando è selezionato **PRE**, usare il menu di ripresa come descritto a pagina 151). Premere il pulsante **WB** e ruotare la ghiera secondaria per effettuare la regolazione fine del bilanciamento del bianco in step di 0,5 (dove ogni incremento equivale a circa 5 mired), fermandosi quando il valore desiderato viene visualizzato nel pannello di controllo. Ruotare la ghiera verso sinistra per aumentare la quantità di ambra (A), verso destra per aumentare la quantity di blu (B). Un asterisco ("*") appare sul pannello di controllo con impostazioni diverse da 0.

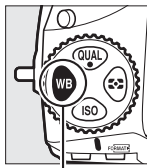

Pulsante **WB**

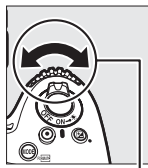

Ghiera secondaria

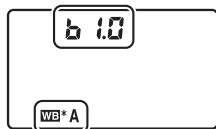

Pannello di controllo

Regolazione fine del bilanciamento del bianco

I colori presenti sugli assi di regolazione fine sono relativi, non assoluti. Per esempio, lo spostamento del cursore su **B** (blu) quando è selezionata un'impostazione "calda" come  (**Incandescenza**) per il bilanciamento del bianco renderà le foto leggermente più "fredde", ma non effettivamente blu.

"Mired"

Qualsiasi cambiamento della temperatura di colore produce una differenza maggiore nel colore a temperature di colore basse rispetto a temperature di colore più alte. Per esempio, una modifica di 1.000 K produce una variazione molto maggiore del colore a 3.000 K piuttosto che a 6.000 K. Il mired, calcolato moltiplicando l'inverso della temperatura di colore per 10^6 , è una misura della temperatura di colore che prende in considerazione tale variazione e come tale è l'unità usata nei filtri di compensazione della temperatura di colore. Per es.:

- $4.000\text{ K} - 3.000\text{ K}$ (una differenza di 1.000 K) = 83 mired
- $7.000\text{ K} - 6.000\text{ K}$ (una differenza di 1.000 K) = 24 mired

Scelta di una temperatura di colore

Seguire gli step riportati di seguito per scegliere una temperatura di colore quando **K** (**Temperatura di colore**) è selezionato per il bilanciamento del bianco.

✓ Scegliere la temperatura di colore

Si noti che i risultati desiderati potrebbero non essere raggiunti con luce fluorescente o con il flash. Scegliere **⚡** (**Flash**) o **☀** (**Fluorescenza**) per queste fonti di luce. Con altre fonti di luce, effettuare uno scatto di prova per determinare se il valore selezionato è appropriato.

■ Il menu *bilanciamento del bianco*

La temperatura di colore può essere selezionata utilizzando le opzioni di **Bilanciamento del bianco** nel menu di ripresa. Immettere i valori per gli assi ambrablù e verde-magenta (151), come descritto di seguito.

1 Selezionare **Temperatura di colore**.

Selezionare **Bilanciamento del bianco** nel menu di ripresa, quindi selezionare **Temperatura di colore** e premere **OK**.







2 Selezionare un valore per ambrablù.

Premere **←** o **→** per selezionare le cifre e premere **▲** o **▼** per modificare.



Valore per l'asse ambrablù (A)-blù (B)

3 Selezionare un valore per verde-magenta.

Premere  o  per selezionare l'asse G (verde) o M (magenta) e premere  o  per selezionare un valore.





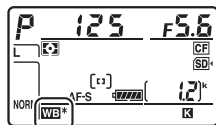

Valore per l'asse verde (G)-magenta (M)

4 Premere .

Premere  per salvare le modifiche e tornare al menu di ripresa. Se è selezionato un valore diverso da 0 per l'asse verde (G)-magenta (M), nel pannello di controllo viene visualizzato un asterisco ("*****").



■ ■ Il pulsante WB

Quando è selezionato **K** (**Temperatura di colore**), il pulsante **WB** può essere utilizzato per selezionare la temperatura di colore, ma solo per l'asse ambra (A)–blu (B). Premere il pulsante **WB** e ruotare la ghiera secondaria fino all'apparire del valore desiderato nel pannello di controllo (le regolazioni sono effettuate in mired;  154). Per immettere una temperatura di colore direttamente, premere il pulsante **WB** e premere  o  per selezionare una cifra, quindi premere  o  per cambiarla.

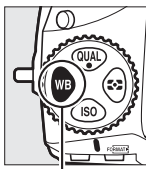

Pulsante **WB**

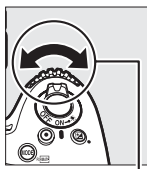

Ghiera secondaria



Pannello di controllo

Premisurazione manuale

La premisurazione manuale viene utilizzata per registrare e richiamare le impostazioni di bilanciamento del bianco personalizzate per scatti con fonti di luce miste o per compensare fonti di luce con una forte dominante di colore. La fotocamera può memorizzare fino a sei valori per il bilanciamento del bianco con premisurazione manuale, in premisurazioni da d-1 fino a d-6. Sono disponibili due metodi per l'impostazione del bilanciamento del bianco con premisurazione manuale:

Metodo	Descrizione
Misurazione diretta	Posizionare un oggetto di colore bianco o grigio neutro sotto la stessa luce che sarà utilizzata nella foto finale e misurare il bilanciamento del bianco con la fotocamera (☐ 159). Nella fotografia live view e in live view filmato (☐ 35, 49), il bilanciamento del bianco può essere misurato in un'area selezionata del fotogramma (bilanciamento del bianco spot, ☐ 163).
Copia da una foto esistente	Il bilanciamento del bianco viene copiato da una foto sulla card di memoria (☐ 167).

Premisurazioni del bilanciamento del bianco

Le modifiche apportate alle premisurazioni del bilanciamento del bianco si applicano a tutti i set impostazioni menu di ripresa (☐ 291).

Fotografia tramite mirino

1 Illuminare un oggetto di riferimento.

Posizionare un oggetto bianco o grigio neutro sotto la stessa illuminazione che sarà utilizzata nella foto finale. Si può utilizzare un cartoncino grigio standard come oggetto di riferimento per le riprese in studio. Si noti che l'esposizione aumenta automaticamente di 1 EV durante la misurazione del bilanciamento del bianco; nel modo di esposizione *M*, regolare l'esposizione in modo che l'indicatore di esposizione mostri ± 0 (☐ 122).

2 Impostare il bilanciamento del bianco su PRE (Premisurazione manuale).

Premere il pulsante **WB** e ruotare la ghiera di comando principale fino alla visualizzazione di **PRE** sul pannello di controllo.

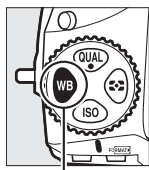

Pulsante **WB**

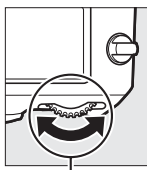

Ghiera di comando principale

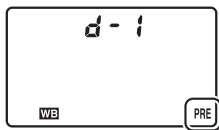

Pannello di controllo

☑ Misurazione del bilanciamento del bianco con premisurazione manuale (fotografia tramite mirino)

Il bilanciamento del bianco con premisurazione manuale non può essere misurato mentre si scatta una foto HDR (☐ 184) o un'esposizione multipla (☐ 209), oppure quando è selezionato **Registra filmati** per la Personalizzazione g4 (**Funzione pulsante di scatto**, ☐ 364) e il selettore live view è ruotato su .

3 Selezionare una premisurazione.

Premere il pulsante **WB** e ruotare la ghiera secondaria finché la premisurazione del bilanciamento del bianco desiderata (da d-1 a d-6) non compare nel pannello di controllo.

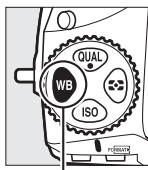

Pulsante **WB**

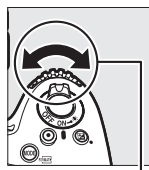

Ghiera secondaria

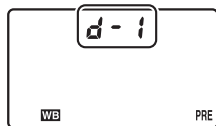

Pannello di controllo

4 Selezionare il modo di misurazione diretta.

Rilasciare brevemente il pulsante **WB**, quindi premere il pulsante fino a quando l'icona **PRE** nel pannello di controllo non inizia a lampeggiare. Un **PcE** lampeggiante apparirà inoltre nel mirino. I display lampeggeranno per circa sei secondi.

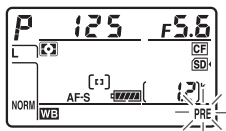

Pannello di controllo



Mirino

5 Misurare il bilanciamento del bianco.

Prima che gli indicatori smettano di lampeggiare, inquadrare l'oggetto di riferimento in modo che riempi il mirino e premere il pulsante di scatto fino in fondo. La fotocamera misurerà un valore per il bilanciamento del bianco e lo memorizzerà nella premisurazione selezionata allo step 3. Non viene registrata alcuna foto; il bilanciamento del bianco può essere misurato accuratamente anche quando la fotocamera non ha effettuato la messa a fuoco.



6 Verificare i risultati.

Se la fotocamera è stata in grado di misurare un valore per il bilanciamento del bianco, **Good** lampeggerà sul pannello di controllo per circa sei secondi, mentre il mirino mostrerà un **Gd** lampeggiante.



Pannello di controllo



Mirino

Se l'illuminazione è troppo scarsa o troppo intensa, è possibile che la fotocamera non sia in grado di misurare il bilanciamento del bianco. Un **no Gd** lampeggiante appare per circa sei secondi nel pannello di controllo e nel mirino. Per ritornare allo step 5 e misurare nuovamente il bilanciamento del bianco, premere il pulsante di scatto a metà corsa.

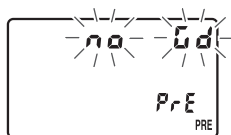

Pannello di controllo



Mirino

✓ **Modo misurazione diretta**

Se non viene eseguita alcuna operazione durante la fotografia tramite mirino mentre i display lampeggiano, il modo di misurazione diretta termina nei tempi selezionati per la Personalizzazione c2 (**Timer di standby**, □ 319).

✍ **Premisurazioni protette**

Se la premisurazione attuale è protetta (□ 169), **P** e **z** lampeggerà nel pannello di controllo e nel mirino se si cerca di misurare un nuovo valore.

✍ **Selezione di una premisurazione**

Selezionando **Premisurazione manuale** per l'opzione **Bilanciamento del bianco** nel menu di ripresa viene visualizzata la finestra di dialogo mostrata a destra; selezionare una premisurazione e premere **OK**. Se non esiste un valore attuale per la premisurazione selezionata, il bilanciamento del bianco verrà impostato su 5.200 K, lo stesso valore di **Sole diretto**.



Live view (Bilanciamento del bianco spot)

Nella fotografia live view e in live view filmato (☞ 35, 49), il bilanciamento del bianco può essere misurato in un'area selezionata della foto, eliminando la necessità di preparare un oggetto di riferimento o di cambiare gli obiettivi durante la fotografia con teleobiettivo.

1 Premere il pulsante **Lv.**

Lo specchio si solleva e la visuale dell'obiettivo viene visualizzata nel monitor della fotocamera.

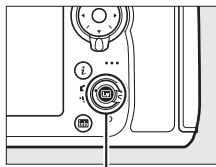

*Pulsante **Lv***

2 Impostare il bilanciamento del bianco su **PRE (Premisurazione manuale).**

Premere il pulsante **WB** e ruotare la ghiera di comando principale fino alla visualizzazione di **PRE** sul pannello di controllo.

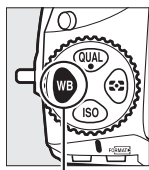

*Pulsante **WB***

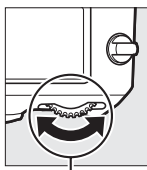

Ghiera di comando principale

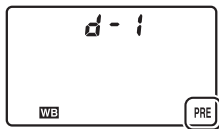

Pannello di controllo

3 Selezionare una premisurazione.

Premere il pulsante **WB** e ruotare la ghiera secondaria finché la premisurazione del bilanciamento del bianco desiderata (da d-1 a d-6) non compare nel pannello di controllo.

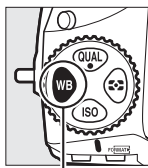

Pulsante **WB**

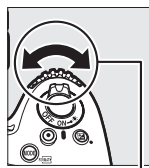

Ghiera secondaria

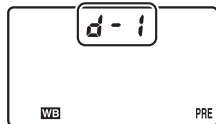

Pannello di controllo

4 Selezionare il modo di misurazione diretta.

Rilasciare brevemente il pulsante **WB**, quindi premere il pulsante fino a quando l'icona **PRE** nel pannello di controllo non inizia a lampeggiare. Un target di bilanciamento del bianco spot (□) viene visualizzato nel punto AF selezionato.



Pannello di controllo

5 Posizionare il target su un'area bianca o grigia.

Mentre **PRE** lampeggia nel display, usare il multi-selettore per posizionare □ su un'area bianca o grigia del soggetto. Per aumentare l'ingrandimento dell'area intorno al target per un posizionamento più preciso, premere il pulsante .



6 Misurare il bilanciamento del bianco.

Premere il centro del multi-selettore o premere il pulsante di scatto fino in fondo per misurare il bilanciamento del bianco. Il tempo disponibile per misurare il bilanciamento del bianco è quello selezionato per la Personalizzazione c4 (**Ritardo autosp. monitor**) > **Live view** (📖 320).



Se la fotocamera non è in grado di misurare il bilanciamento del bianco, verrà visualizzato il messaggio mostrato a destra. Scegliere un nuovo target di bilanciamento del bianco e ripetere la procedura a partire dallo step 5.



7 Uscire dal modo di misurazione diretta.

Premere il pulsante **WB** per uscire dal modo di misurazione diretta.

Quando **Premisurazione manuale** è selezionato per **Bilanciamento del bianco** nel menu di ripresa, la posizione del target usato per misurare il bilanciamento del bianco con premisurazione manuale sarà visualizzata sulle premisurazioni registrate durante la fotografia live view e live view filmato.



Misurazione del bilanciamento del bianco con premisurazione manuale (Live View)

Il bilanciamento del bianco con premisurazione manuale non può essere misurato quando **Registra filmati** è selezionato per la Personalizzazione g4 (**Funzione pulsante di scatto**, □ 364) e il selettore live view è ruotato su . Il bilanciamento del bianco con premisurazione manuale non può essere impostato mentre è in corso un'esposizione HDR (□ 184) o quando un'opzione diversa da **Nessuna** è selezionata per il bilanciamento del bianco display live view foto (tinta del monitor; □ 43).

Gestione delle premisurazioni

■ Copia del bilanciamento del bianco da una foto

Seguire i passaggi riportati di seguito per copiare un valore di bilanciamento del bianco da una foto esistente a una premisurazione selezionata.

1 Selezionare **Premisurazione manuale**.

Selezionare **Bilanciamento del bianco** nel menu di ripresa, quindi selezionare **Premisurazione manuale** e premere .

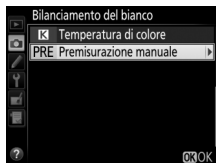

2 Selezionare una destinazione.

Selezionare la premisurazione di destinazione (da d-1 a d-6) e premere il centro del multi-selettore.



3 Scegliere **Seleziona foto**.

Selezionare **Seleziona foto** e premere .

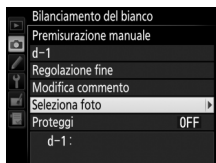

4 Selezionare una foto di origine.

Selezionare la foto di origine.



5 Copiare il bilanciamento del bianco.

Premere **Q** per copiare il valore del bilanciamento del bianco per la foto selezionata alla premisurazione selezionata. Se è presente un commento con la foto selezionata (**Q** 375), il commento verrà copiato nel commento della premisurazione selezionata.

Scelta di una foto di origine

Premere e tenere premuto il pulsante **Q** per visualizzare l'immagine selezionata allo step 4 a pieno formato.

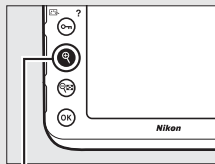

Pulsante **Q**



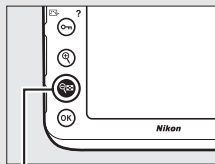

Per visualizzare le immagini in altre posizioni, premere **Q**. Verrà visualizzata la finestra di dialogo mostrata di seguito; selezionare la card e la cartella desiderate.



Pulsante **Q**



Scelta di una premisurazione del bilanciamento del bianco

Premere  per selezionare la premisurazione attuale del bilanciamento del bianco (d-1-d-6) e premere  per selezionare un'altra premisurazione.

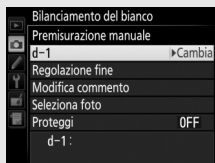

Regolazione fine del bilanciamento del bianco con premisurazione manuale

Si può eseguire la regolazione fine della premisurazione selezionata selezionando **Regolazione fine** e regolando il bilanciamento del bianco come descritto a pagina 151.



Modifica commento

Per inserire un commento descrittivo fino a 36 caratteri per l'attuale premisurazione del bilanciamento del bianco, selezionare **Modifica commento** nel menu di bilanciamento del bianco con premisurazione manuale e inserire un commento come descritto a pagina 178.

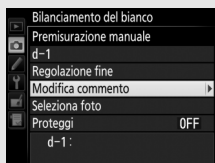

Proteggi

Per proteggere la premisurazione attuale del bilanciamento del bianco, selezionare **Proteggi** nel menu di bilanciamento del bianco con premisurazione manuale, quindi selezionare **Sì** e premere . Le premisurazioni protette non possono essere modificate e le opzioni **Regolazione fine** e **Modifica commento** non possono essere utilizzate.

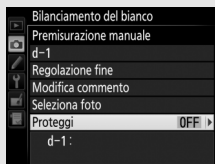







Ottimizzazione immagine

Picture Control

Selezione di un Picture Control

Scegliere un Picture Control in base al soggetto o al tipo di scena.

Opzione	Descrizione
 SD Standard	Elaborazione standard per risultati equilibrati. Consigliata per la maggior parte delle situazioni.
 NL Neutro	Elaborazione minima per risultati naturali. Scegliere per foto che verranno successivamente sottoposte a elaborazioni o ritocchi.
 VI Saturo	Le immagini sono ottimizzate per un effetto di stampa fotografica saturo. Scegliere per foto in cui far risaltare i colori primari.
 MC Monocromatico	Per scattare foto monocromatiche.
 PT Ritratto	Per conferire una tonalità naturale e tenue alla pelle dei soggetti ritratti.
 LS Paesaggio	Per generare paesaggi e panorami metropolitani vivaci.
 FL Uniforme	I dettagli sono conservati su un'ampia gamma di toni, dalle alte luci alle ombre. Scegliere per foto che verranno successivamente sottoposte a elaborazioni o ritocchi complessi.

1 Premere (P/?)

Verrà visualizzato un elenco di Picture Control.

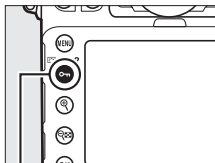

Pulsante  (P/?)



2 Selezionare un Picture Control.

Selezionare un Picture Control e premere .

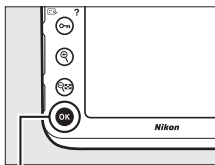

Pulsante 



Picture Control personalizzati

I *Picture Control personalizzati* sono creati modificando i *Picture Control* esistenti tramite l'opzione **Gestisci Picture Control** nel menu di ripresa (☐ 177). I *Picture Control personalizzati* possono essere salvati su una card di memoria per condividerli con altre fotocamere dello stesso modello e con software compatibile (☐ 180).

L'indicatore Picture Control

Il *Picture Control* attuale viene mostrato nella visualizzazione informazioni quando viene premuto il pulsante .

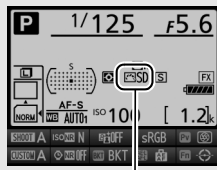

Indicatore Picture Control

Il menu di ripresa

È possibile selezionare i *Picture Control* anche mediante l'opzione **Imposta Picture Control** nel menu di ripresa (☐ 290).

Modifica dei Picture Control

I Picture Control personalizzati o predefiniti esistenti (📖 177) possono essere modificati in base alla scena o alla propria creatività. Scegliere una combinazione bilanciata di impostazioni mediante l'opzione **Regolazione rapida** o effettuare regolazioni manuali per le singole impostazioni.

1 Selezionare un Picture Control.

Selezionare il Picture Control desiderato nell'apposito elenco (📖 170) e premere **OK**.



2 Regolare le impostazioni.

Premere **OK** o **OK** per selezionare l'impostazione desiderata e premere **OK** o **OK** per scegliere un valore in incrementi di 1, oppure ruotare la ghiera secondaria per scegliere un valore in incrementi di 0,25 (📖 174). Ripetere questo step fino a quando non sono state regolate tutte le impostazioni, oppure selezionare una combinazione di impostazioni premisurata usando il multi-selettore per scegliere **Regolazione rapida**. Per tornare alle impostazioni predefinite, premere il pulsante **Reset** (📖 174).



3 Premere **OK**.

Modifiche dei Picture Control originali

I Picture Control modificati rispetto alle impostazioni predefinite sono contrassegnati da un asterisco ("*") nel menu **Imposta Picture Control**.



■ Impostazioni dei Picture Control

Opzione		Descrizione
Regolazione rapida		Ridurre o aumentare l'effetto del Picture Control selezionato (si noti che in questo modo vengono resettate tutte le regolazioni manuali). Non disponibile con i Picture Control Neutro, Monocromatico, Uniforme o con i Picture Control personalizzati (☐ 177).
Regolazioni manuali (tutti i Picture Control)	Nitidezza	Per controllare la nitidezza dei contorni. Selezionare A per regolare automaticamente la nitidezza in base al tipo di scena.
	Chiarezza	Regolare la chiarezza manualmente o selezionare A per lasciare che la fotocamera regoli automaticamente la chiarezza. A seconda della scena, possono comparire ombre intorno a oggetti luminosi o aloni intorno a oggetti scuri con alcune impostazioni. La chiarezza non viene applicata ai filmati.
	Contrasto	Regolare il contrasto manualmente o selezionare A per lasciare che la fotocamera regoli automaticamente il contrasto.
	Luminosità	Alzare o abbassare la luminosità senza perdita di dettaglio nelle alte luci o nelle ombre.
Regolazioni manuali (solo non monocromatico)	Saturazione	Per controllare la saturazione dei colori. Selezionare A per regolare automaticamente la saturazione in base al tipo di scena.
	Tinta	Regolare la tinta.
Regolazioni manuali (solo monocromatico)	Effetti filtro	Per simulare l'effetto dei filtri colorati su foto monocromatiche (☐ 175).
	Tono	Per scegliere la tinta utilizzata nelle foto monocromatiche (☐ 176).

☑ "A" (Auto)

I risultati per nitidezza, chiarezza, contrasto e saturazione auto variano a seconda dell'esposizione e della posizione del soggetto nell'inquadratura. Per risultati ottimali, utilizzare obiettivi di tipo G, E o D.

🔧 Commutazione tra manuale e auto

Premere il pulsante  per commutare tra le impostazioni manuali e auto (A) per nitidezza, chiarezza, contrasto e saturazione.

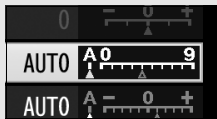

🔧 Impostazioni precedenti

L'indicatore  al di sotto del valore visualizzato nel menu di impostazione Picture Control indica il valore precedente dell'impostazione. Utilizzare questo valore come riferimento quando si regolano le impostazioni.

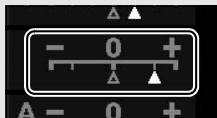



🔧 Effetti filtro (solo Monocromatico)

Le opzioni di questo menu simulano l'effetto dei filtri colorati su foto monocromatiche. Sono disponibili i seguenti effetti filtro:

Opzione		Descrizione
Y	Giallo	Aumenta il contrasto. Può essere utilizzato per attenuare la luminosità del cielo nelle foto di paesaggi. L'arancione produce un contrasto maggiore del giallo, il rosso un contrasto maggiore dell'arancione.
0	Arancione	
R	Rosso	
G	Verde	Rende più naturale il colore della pelle. Può essere utilizzato per i ritratti.

Gli effetti ottenuti con l'opzione **Effetti filtro** sono più evidenti rispetto a quelli ottenuti con filtri fisici in vetro.

Tono (solo Monocromatico)

Se si preme  quando è selezionato **Tono**, vengono visualizzate le opzioni di saturazione. Premere  o  per regolare la saturazione in incrementi di 1, oppure ruotare la ghiera secondaria per scegliere un valore in incrementi di 0,25. Il controllo della saturazione non è disponibile quando è selezionato **B&W** (bianco e nero).



Picture Control personalizzati

Le opzioni disponibili con i Picture Control personalizzati sono le stesse di quelle su cui era basato il Picture Control personalizzato.

Creazione di Picture Control personalizzati

I Picture Control preimpostati forniti con la fotocamera possono essere modificati e salvati come Picture Control personalizzati.

1 Selezionare Gestisci Picture Control.

Selezionare **Gestisci Picture Control** nel menu di ripresa e premere .





2 Selezionare Salva/modifica.

Selezionare **Salva/modifica** e premere .





3 Selezionare un Picture Control.

Selezionare un Picture Control esistente e premere  oppure premere  per andare allo step 5 e salvare una copia del Picture Control selezionato senza ulteriori modifiche.



4 Modificare il Picture Control selezionato.

Per ulteriori informazioni, vedere pagina 174. Per annullare tutte le modifiche e ricominciare dalle impostazioni predefinite, premere il pulsante  (FORMAT). Premere  quando le impostazioni sono complete.







5 Selezionare una destinazione.

Scegliere una destinazione per il Picture Control personalizzato (da C-1 a C-9) e premere .



6 Assegnare un nome al Picture Control.

Viene visualizzata la finestra di dialogo per l'inserimento di testo mostrata a destra. Per impostazione predefinita, ai nuovi Picture Control viene attribuito un nome aggiungendo un numero a due cifre (assegnato automaticamente) al nome del Picture Control esistente; per usare il nome predefinito, procedere allo step 7. Per spostare il cursore nell'area del nome, tenere premuto il pulsante  e premere  o . Per inserire una nuova lettera nell'attuale posizione del cursore, utilizzare il multi-selettore per selezionare il carattere desiderato nell'area tastiera e premere il centro del multi-selettore. Per cancellare il carattere nella posizione attuale del cursore, premere il pulsante  ().



I nomi dei Picture Control personalizzati possono avere una lunghezza massima di diciannove caratteri. Tutti i caratteri dopo il diciannovesimo saranno cancellati.

7 Salvare le modifiche e uscire.

Premere **OK** per salvare le modifiche e uscire. Il nuovo Picture Control comparirà nell'elenco dei Picture Control.

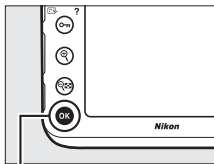

Pulsante **OK**



Gestisci Picture Control > Rinomina

I Picture Control personalizzati possono essere rinominati in qualunque momento usando l'opzione **Rinomina** nel menu **Gestisci Picture Control**.

Gestisci Picture Control > Cancella

L'opzione **Cancella** nel menu **Gestisci Picture Control** può essere utilizzata per cancellare i Picture Control personalizzati selezionati quando non sono più necessari.

L'icona del Picture Control originale

Il Picture Control originale preimpostato su cui è basato il Picture Control personalizzato è indicato da un'icona nell'angolo in alto a destra del display di modifica.



Icona Picture Control originale



Condivisione di Picture Control personalizzati

Utilizzare l'opzione **Carica/salva** nel menu **Gestisci Picture Control** per copiare i Picture Control personalizzati su e dalle card di memoria. I Picture Control personalizzati possono essere creati su un computer utilizzando Picture Control Utility 2, una utility lanciata da ViewNX 2 (in dotazione) o Capture NX-D, quindi salvati su una card di memoria e copiati sulla fotocamera. I Picture Control personalizzati creati sulla fotocamera possono essere copiati su una card di memoria per l'uso in altre D810. Una volta che le copie non sono più necessarie, possono essere cancellate utilizzando l'opzione **Cancella da card**.

Per copiare i Picture Control personalizzati su o da una card di memoria, oppure per cancellarli dalla card di memoria, selezionare **Carica/salva** nel menu

Gestisci Picture Control e premere .

Vengono visualizzate le seguenti opzioni:

- **Copia sulla fotocamera:** per copiare i Picture Control personalizzati dalla card di memoria ai Picture Control personalizzati da C-1 a C-9 sulla fotocamera e attribuire loro il nome desiderato.
- **Cancella da card:** per cancellare i Picture Control personalizzati selezionati dalla card di memoria. La finestra di conferma mostrata a destra viene visualizzata prima della cancellazione di un Picture Control; per cancellare il Picture Control selezionato, selezionare **Sì** e premere .
- **Copia sulla card:** per copiare un Picture Control personalizzato (da C-1 a C-9) dalla fotocamera a una destinazione selezionata (da 1 a 99) della card di memoria.



Salvataggio dei Picture Control personalizzati

Fino a 99 Picture Control personalizzati possono essere salvati sulla card di memoria in qualsiasi momento contemporaneamente. La card di memoria può essere usata soltanto per memorizzare Picture Control personalizzati creati dall'utente. I Picture Control preimpostati forniti con la fotocamera (170) non possono essere copiati sulla card di memoria, rinominati o cancellati.

Conservazione dei dettagli nelle alte luci e nelle ombre

D-Lighting attivo

Il D-Lighting attivo consente di conservare i dettagli nelle alte luci e nelle ombre, creando foto con un contrasto naturale. Utilizzare per scene con alto contrasto, per esempio quando si fotografano scene all'aperto particolarmente luminose attraverso una porta o una finestra, oppure si riprendono soggetti in ombra in una giornata di sole. È particolarmente efficace se utilizzato con la misurazione matrix (📖 114).



D-Lighting attivo disattivato



D-Lighting attivo: 暗 A auto

"D-Lighting attivo" rispetto a "D-Lighting"

L'opzione **D-Lighting attivo** nel menu di ripresa regola l'esposizione prima della ripresa per ottimizzare la gamma dinamica, mentre l'opzione **D-Lighting** nel menu di ritocco (📖 388) illumina le ombre nelle immagini dopo la ripresa.

Per utilizzare il D-Lighting attivo:

1 Selezionare **D-Lighting attivo**.

Selezionare **D-Lighting attivo** nel menu di ripresa e premere .



2 Scegliere un'opzione.



Selezionare l'opzione desiderata e premere . Se è selezionato **☀ A Auto**, la fotocamera regolerà automaticamente il D-Lighting attivo in base alle condizioni di ripresa (nel modo di esposizione *M*, tuttavia, **☀ A Auto** è equivalente a **☀ N Normale**).



D-Lighting attivo

Non è possibile utilizzare il D-Lighting attivo con i filmati. Potrebbe apparire del disturbo (pixel luminosi distribuiti in modo casuale, effetto nebbia o linee) nelle foto scattate con il D-Lighting attivo. Con alcuni soggetti, è possibile notare ombreggiatura irregolare, ombre intorno a oggetti luminosi oppure aloni intorno a oggetti scuri. Il D-Lighting attivo non può essere utilizzato a sensibilità ISO di Hi 0,3 o superiori.

Vedere anche

Quando è selezionato **Bracket. D-Lighting attivo** per la Personalizzazione e6 (**Opzioni auto bracketing**,  338), la fotocamera varierà il D-Lighting attivo su una serie di scatti ( 143).

High Dynamic Range (HDR)

Utilizzato per i soggetti con alto contrasto, High Dynamic Range (HDR) preserva i dettagli nelle alte luci e nelle ombre combinando due scatti eseguiti con esposizioni diverse. HDR è al massimo dell'efficacia quando è usato con la misurazione matrix (☐ 114; con la misurazione spot o la misurazione ponderata centrale e un obiettivo senza CPU, un'esposizione differenziale di **Auto** è equivalente a circa 2 EV). Non può essere utilizzato per registrare immagini in formato NEF (RAW). La registrazione di filmati (☐ 49), l'illuminazione flash, il bracketing (☐ 133), l'esposizione multipla (☐ 209) e le fotografie accelerate (☐ 223) non possono essere usati quando è attivo HDR e i tempi di posa di **b u l b e - -** non sono disponibili.



- 1 Selezionare HDR (high dynamic range).**
Selezionare **HDR (high dynamic range)** nel menu di ripresa e premere .



2 Selezionare un modo.

Selezionare **Modo HDR** e premere .



Selezionare una delle seguenti opzioni e premere .

- **Per scattare una serie di foto HDR**, selezionare **ON Si (serie)**. La ripresa HDR continua finché non si seleziona **No** per **Modo HDR**.
- **Per scattare una sola foto HDR**, selezionare **Si (singola foto)**. La ripresa normale riprenderà automaticamente dopo aver creato una singola foto HDR.
- **Per uscire senza creare foto HDR aggiuntive**, selezionare **No**.



Se è selezionato **Si (serie)** o **Si (singola foto)**, nel pannello di controllo verrà visualizzata un'icona .

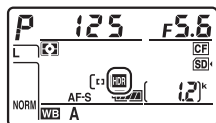

3 Scegliere l'esposizione differenziale.

Per scegliere la differenza di esposizione tra i due scatti, selezionare **Esposizione differenziale** e premere .



Verranno visualizzate le opzioni mostrate a destra. Selezionare un'opzione e premere . Scegliere valori più alti per i soggetti ad alto contrasto, ma si noti che, scegliendo un valore più alto di quello richiesto, si potrebbero non ottenere i risultati desiderati; se è selezionato **Auto**, la fotocamera regola automaticamente l'esposizione in base alla scena.

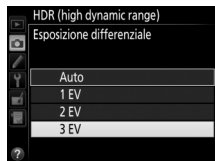

4 Scegliere la quantità da uniformare.

Per scegliere la quantità da uniformare dei bordi tra le due immagini, selezionare **Uniformare** e premere .



Verranno visualizzate le opzioni mostrate a destra. Selezionare un'opzione e premere . Valori più alti generano un'immagine composta più uniforme. Con alcuni soggetti potrebbe presentarsi un'ombreggiatura irregolare.

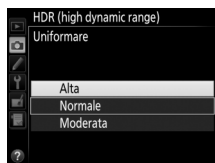

5 Inquadrare una foto, mettere a fuoco e scattare.

La fotocamera riprende due esposizioni quando il pulsante di scatto è premuto fino in fondo. **Job** **HDR** lampeggia nel pannello di controllo e **Job Hdr** nel mirino mentre le immagini vengono combinate; non è possibile scattare alcuna foto finché la registrazione non è stata completata. Indipendentemente dall'opzione selezionata attualmente per il modo di scatto, è possibile scattare solo una foto ogni volta che si preme il pulsante di scatto.

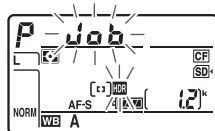

Pannello di controllo



Mirino

Se è selezionato **Si (serie)**, HDR si disattiverà solo quando **No** è selezionato per **Modo HDR**; se è selezionato **Si (singola foto)**, HDR si disattiva automaticamente dopo lo scatto della foto. L'icona **HDR** scompare dal display al termine della ripresa HDR.

Inquadratura delle foto HDR

I bordi dell'immagine potrebbero essere ritagliati. Potrebbe non essere possibile ottenere i risultati desiderati se la fotocamera o il soggetto si muovono durante la ripresa. È consigliato l'uso di un treppiedi. A seconda della scena, possono comparire ombre intorno a oggetti chiari o aloni intorno agli oggetti scuri; questo effetto può essere ridotto regolando la quantità di uniformità.

Il pulsante BKT

Se **HDR (high dynamic range)** è selezionato per la Personalizzazione f8 (**Funzione pulsante BKT**; □ 350), è possibile selezionare il modo HDR premendo il pulsante **BKT** e ruotando la ghiera di comando principale, e l'esposizione differenziale premendo il pulsante **BKT** e ruotando la ghiera secondaria. Il modo e l'esposizione differenziale sono mostrati nel pannello di controllo:  e  appaiono quando è selezionato **Sì (serie)** e  quando è selezionato **Sì (singola foto)**; non vengono visualizzate icone quando HDR è disattivato.



Foto intervallate

Se è selezionato **Sì (serie)** per **Modo HDR** prima dell'avvio delle riprese intervallate, la fotocamera continua a scattare foto HDR all'intervallo selezionato (se è selezionato **Sì (singola foto)**, le riprese intervallate termineranno dopo un singolo scatto).

Set impostazioni menu di ripresa

Le impostazioni HDR possono essere regolate separatamente per ciascun set (□ 291), tuttavia il passaggio a un set nel quale è attivo HDR durante l'esposizione multipla (□ 209) o le riprese intervallate (□ 216) disattiva HDR. HDR viene inoltre disattivato se si passa a un set nel quale è selezionata un'opzione NEF (RAW) per la qualità dell'immagine.

Fotografia con flash

Utilizzo del flash incorporato

Il flash incorporato può essere usato non solo quando la luce naturale è inadeguata, ma anche per schiarire le ombre e i soggetti in controluce o per aggiungere ulteriore luce agli occhi del soggetto.

- 1 Scegliere un metodo di misurazione esposimetrica (📖 114).**
Selezionare misurazione matrix, misurazione ponderata centrale o misurazione ponderata su alte luci per attivare fill-flash con bilanciamento i-TTL per SLR digitale. Il flash i-TTL standard per SLR digitale viene attivato automaticamente quando è selezionata la misurazione spot.

- 2 Premere il pulsante di sollevamento flash.**

Il flash incorporato si solleva e viene avviata la carica. Quando il flash è completamente carico, l'indicatore di pronto lampo (⚡) si accende.

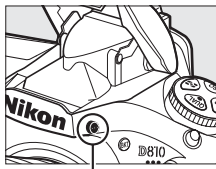



Pulsante di sollevamento flash

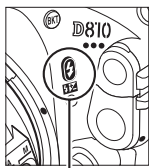

3 Scegliere un modo flash.

Premere il pulsante  (124) e ruotare la ghiera di comando principale fino a visualizzare l'icona del modo flash nel pannello di controllo (191).



Pulsante  (124)

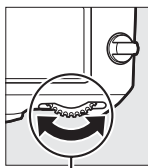

Ghiera di comando principale

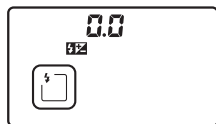

Pannello di controllo

4 Controllare l'esposizione (tempo di posa e diaframma).

Premere il pulsante di scatto a metà corsa e verificare tempo di posa e diaframma. Le impostazioni disponibili quando il flash incorporato è sollevato sono elencate a pagina 193.

Gli effetti del flash possono essere visualizzati in anteprima premendo il pulsante **Pv** per emettere lampi flash pilota (338).

5 Scattare la foto.

Comporre la foto, mettere a fuoco e scattare.



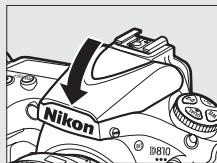

Abbassare il flash incorporato



Per risparmiare energia quando il flash non è in uso, premerlo delicatamente verso il basso finché il blocco non scatta in posizione.



Modi flash

La fotocamera supporta i seguenti modi flash:

Modo flash	Descrizione
 Sincro sulla prima tendina	Questo modo è consigliato per la maggior parte delle situazioni. Nei modi auto programmato e auto priorità diaframmi, il tempo di posa verrà automaticamente impostato su valori compresi fra $\frac{1}{250}$ e $\frac{1}{60}$ sec. (da $\frac{1}{8.000}$ a $\frac{1}{60}$ sec. quando si usa un flash esterno opzionale con sincro FP automatico a tempi rapidi; □ 329).
 Riduzione occhi rossi	L'illuminatore riduzione occhi rossi si illumina per circa un secondo prima del flash principale. Le pupille degli occhi del soggetto si contraggono, riducendo l'effetto occhi rossi causato talvolta dal flash. A causa di questo ritardo di scatto di un secondo, questo modo non è consigliato con i soggetti in movimento o in altre situazioni in cui è necessaria una risposta rapida dell'otturatore. Evitare di spostare la fotocamera mentre è acceso l'illuminatore riduzione occhi rossi.
 Riduzione occhi rossi con sincro su tempi lenti	Combina riduzione occhi rossi con sincro su tempi lenti. Utilizzare per i ritratti scattati su uno sfondo di scena notturna. Disponibile solo nei modi di esposizione auto programmato e auto priorità diaframmi. Si consiglia l'utilizzo di un treppiedi per evitare sfocature causate dal movimento della fotocamera.
 Sincro su tempi lenti	Il flash è combinato con tempi di posa lunghi fino 30 sec. per catturare sia il soggetto sia lo sfondo di notte o con luce debole. Questo modo è disponibile solo nei modi di esposizione auto programmato e auto priorità diaframmi. Si consiglia l'utilizzo di un treppiedi per evitare sfocature causate dal movimento della fotocamera.

Modo flash	Descrizione
 <p data-bbox="104 256 288 311">Sincro sulla seconda tendina</p>	 <p data-bbox="299 99 909 372">Nel modo di esposizione auto a priorità di tempi o manuale, il flash si attiva subito prima che l'otturatore si chiuda. Utilizzare questa opzione per creare un effetto di scia luminosa dietro gli oggetti in movimento. In auto programmato e auto priorità diaframmi, sincro sulla seconda tendina su tempi lenti è utilizzato per catturare sia il soggetto sia lo sfondo. Si consiglia l'utilizzo di un treppiedi per evitare sfocature causate dal movimento della fotocamera.</p>
 <p data-bbox="135 420 256 445">Senza flash</p>	<p data-bbox="299 401 515 426">Il flash non si attiva.</p>

Il flash incorporato

Vedere pagina 425 per informazioni sugli obiettivi che possono essere utilizzati con il flash incorporato. Rimuovere i paraluce per evitare ombre. Il flash ha un campo di utilizzo minimo di 0,6 m e non può essere utilizzato nel campo di ripresa macro di obiettivi zoom con funzione macro.

Il controllo flash i-TTL è disponibile a sensibilità ISO tra 64 e 12.800; con altre sensibilità, i risultati desiderati potrebbero non essere ottenuti ad alcune distanze o valori di diaframma.

Se il flash si attiva nei modi di scatto continuo ( 102), verrà scattata solo una foto ogni volta che viene premuto il pulsante di scatto.

Lo scatto dell'otturatore potrebbe essere disattivato brevemente per proteggere il flash dopo che è stato utilizzato per più scatti consecutivi. Il flash può essere usato nuovamente dopo una breve pausa.

Tempo di posa e diaframma in fotografia con flash

Modo	Tempo di posa	Diaframma	Vedere pagina
P	Impostato automaticamente dalla fotocamera ($1/250$ sec.– $1/60$ sec.) ^{1,2}	Impostato automaticamente dalla fotocamera	118
S	Valore selezionato dall'utente ($1/250$ sec.–30 sec.) ²		119
A	Impostato automaticamente dalla fotocamera ($1/250$ sec.– $1/60$ sec.) ^{1,2}	Valore selezionato dall'utente ³	120
M	Valore selezionato dall'utente ($1/250$ sec.–30 sec., b u l b, - -) ²		121





- 1 Si può impostare un tempo di posa lungo fino a 30 sec. nei modi flash sincro su tempi lenti, sincro sulla seconda tendina su tempi lenti e sincro su tempi lenti con riduzione occhi rossi.
- 2 Sono disponibili tempi di posa veloci fino a $1/8.000$ sec. con i flash esterni opzionali che supportano sincro FP automatico a tempi rapidi (430) quando è selezionato **1/320 sec. (Auto FP)** o **1/250 sec. (Auto FP)** per la Personalizzazione e1 (**Tempo sincro flash**, 329).
- 3 Il campo del flash varia in base a diaframma e sensibilità ISO. Consultare la tabella dei campi del flash (195) quando si imposta il diaframma nei modi **A** e **M**.

Modo di controllo flash

La fotocamera supporta i seguenti modi di controllo flash i-TTL:

- **Fill-flash con bilanciamento i-TTL per SLR digitale:** il flash emette una serie di pre-flash quasi invisibili (pre-flash di monitoraggio) immediatamente prima del flash principale. I pre-flash riflessi dagli oggetti in tutte le aree dell'inquadratura vengono rilevati dal sensore RGB da circa 91 K (91.000) pixel e sono analizzati, in combinazione con le informazioni sulla gamma offerte dal sistema di misurazione matrix, per regolare la potenza del flash in modo da ottenere un equilibrio naturale fra il soggetto principale e l'illuminazione dello sfondo dell'ambiente. Se si utilizza un obiettivo di tipo G, E o D, le informazioni sulla distanza sono incluse nel calcolo della potenza del flash. La precisione del calcolo può essere aumentata per gli obiettivi senza CPU fornendo i dati dell'obiettivo (lunghezza focale e apertura massima; vedere □ 229). Non disponibile se si utilizza la misurazione spot.
- **Fill flash standard i-TTL per SLR digitale:** potenza del flash regolata per portare l'illuminazione del fotogramma a livello standard; la luminosità dello sfondo non viene presa in considerazione. Consigliato per gli scatti in cui il soggetto principale viene messo in risalto rispetto ai dettagli dello sfondo o quando si utilizza la compensazione dell'esposizione. Il flash i-TTL standard per SLR digitale viene attivato automaticamente quando è selezionata la misurazione spot.

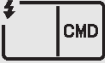
Il modo di controllo flash per il flash incorporato può essere selezionato utilizzando la Personalizzazione e3 (**Controllo flash incorporato**, □ 331). La visualizzazione informazioni mostra il modo di controllo flash per il flash incorporato come segue:

	Sincro flash	Auto FP (□ 329, 330)
i-TTL		—
Manuale		—
Lampi flash strobo		—
Modo Commander		

Vedere anche

Vedere pagina 198 per informazioni sul blocco del valore flash (FV) per un soggetto misurato prima di ricomporre una foto.

Per informazioni su sincro FP automatico a tempi rapidi e sulla scelta di un tempo sincro flash, vedere la Personalizzazione e1 (**Tempo sincro flash**, □ 329). Per informazioni sulla scelta del tempo di posa più lungo disponibile quando si usa il flash, vedere la Personalizzazione e2 (**Tempo di posa flash**, □ 331). Per informazioni sul controllo flash e sull'uso del flash incorporato nel modo Commander, vedere la Personalizzazione e3 (**Controllo flash incorporato**, □ 331).

Vedere pagina 428 per informazioni sull'uso dei flash esterni opzionali.

Diaframma, sensibilità e campo del flash

Il campo del flash varia con la sensibilità (equivalenza ISO) e il diaframma.

Apertura massima all'equivalente ISO di									Campo
64	100	200	400	800	1.600	3.200	6.400	12.800	m
—	1.4	2	2.8	4	5.6	8	11	16	0,7–8,5
1.6	2	2.8	4	5.6	8	11	16	22	0,6–6,0
2.2	2.8	4	5.6	8	11	16	22	32	0,6–4,2
3.2	4	5.6	8	11	16	22	32	—	0,6–3,0
4.5	5.6	8	11	16	22	32	—	—	0,6–2,1
6.3	8	11	16	22	32	—	—	—	0,6–1,5
9	11	16	22	32	—	—	—	—	0,6–1,1
13	16	22	32	—	—	—	—	—	0,6–0,8

Il flash incorporato ha un campo minimo di 0,6 m.

Nel modo di esposizione *P*, l'apertura massima (numero f/ minimo) è limitata in base alla sensibilità ISO, come indicato di seguito:

Apertura massima all'equivalente ISO di:								
64	100	200	400	800	1.600	3.200	6.400	12.800
2.5	2.8	3.5	4	5	5.6	7.1	8	10

Se l'apertura massima dell'obiettivo è inferiore a quella fornita sopra, il valore massimo del diaframma corrisponderà all'apertura massima dell'obiettivo.

Compensazione flash

La compensazione flash è utilizzata per alterare la potenza del flash di valori da -3 EV a $+1$ EV con incrementi di $\frac{1}{3}$ EV, cambiando la luminosità del soggetto principale in relazione allo sfondo. La potenza del flash può essere aumentata per rendere più luminoso il soggetto principale o ridotta per evitare alte luci o riflessi indesiderati.

Per scegliere un valore per la compensazione flash, premere il pulsante  e ruotare la ghiera secondaria fino alla visualizzazione del valore desiderato nel pannello di controllo. In generale, scegliere valori positivi per rendere più luminoso il soggetto, valori negativi per renderlo più scuro.

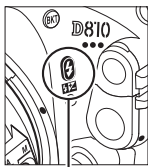

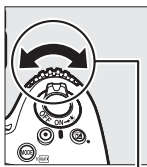

Pulsante 

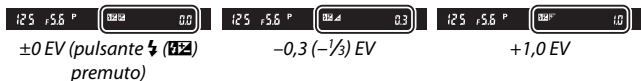
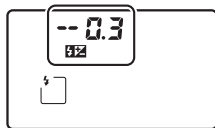

Ghiera secondaria



Con valori diversi da $\pm 0,0$, verrà visualizzata un'icona  nel pannello di controllo e nel mirino dopo aver rilasciato il pulsante . Il valore attuale di compensazione flash può essere confermato premendo il pulsante .

Si può tornare alla potenza normale del flash impostando la compensazione flash su $\pm 0,0$. La compensazione flash non viene resettata quando la fotocamera viene spenta.

Flash esterni opzionali

La compensazione flash selezionata con il flash esterno opzionale è aggiunta alla compensazione flash selezionata con la fotocamera.

Vedere anche



Per informazioni sulla scelta della dimensione degli incrementi disponibili per la compensazione flash, vedere la Personalizzazione b3 (**Valore incr. comp. flash/esp**, □ 315). Per informazioni sulla scelta del metodo di combinazione di compensazione flash e compensazione dell'esposizione, vedere la Personalizzazione e4 (**Compens. esposizione flash**, □ 338). Per informazioni sulla variazione automatica del livello del flash su una serie di scatti, vedere pagina 133.

Blocco FV

Questa opzione è utilizzata per bloccare la potenza del flash, consentendo di ricomporre le foto senza cambiare il livello del flash e garantendo che la potenza del flash sia appropriata al soggetto, anche quando il soggetto non è posizionato al centro dell'inquadratura. La potenza del flash è regolata automaticamente per qualsiasi cambiamento nella sensibilità ISO e nel diaframma.

Per utilizzare il blocco FV:

1 Assegnare il blocco FV a un controllo della fotocamera.

Selezionare **Blocco FV** come opzione "premere" per la Personalizzazione f4 (**Funzione pulsante Fn**,  343), f5 (**Funzione puls. anteprima**,  349) o f6 (**Funzione pulsante AE-L/AF-L**,  349).



2 Premere il pulsante di sollevamento flash.

Il flash incorporato si solleva e viene avviata la carica.

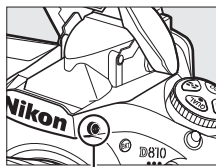

Pulsante di sollevamento flash

3 Mettere a fuoco.

Posizionare il soggetto al centro dell'inquadratura e premere il pulsante di scatto a metà corsa per mettere a fuoco.



4 Bloccare il livello del flash.

Dopo avere confermato che l'indicatore di pronto lampo (⚡) è visualizzato nel mirino, premere il pulsante selezionato allo step 1. Il flash emette un pre-flash di monitoraggio per determinare il livello di flash appropriato. La potenza del flash verrà bloccata a questo livello e l'icona del blocco FV (FV) apparirà nel mirino.



5 Ricomporre la foto.



6 Scattare la foto.

Premere il pulsante di scatto fino in fondo per scattare. Se lo si desidera, è possibile scattare altre foto senza rilasciare il blocco FV.

7 Rilasciare il blocco FV.

Premere il pulsante selezionato allo step 1 per rilasciare il blocco FV. Confermare che l'icona del blocco FV (FV) non sia più visualizzata nel mirino.

Utilizzo del blocco FV con il flash incorporato

Il blocco FV è disponibile con il flash incorporato solo quando **TTL** è selezionato per la Personalizzazione e3 (**Controllo flash incorporato**, □ 331).

Utilizzo del blocco FV con i flash esterni opzionali

Il blocco FV è disponibile anche con i flash esterni opzionali in TTL e (dove supportato) con i modi di controllo flash AA pre-flash di monitoraggio e A pre-flash di monitoraggio. Si noti che quando il modo Commander è selezionato per la Personalizzazione e3 (**Controllo flash incorporato**, □ 331), sarà necessario impostare il modo di controllo flash per l'unità master o almeno un gruppo remoto su TTL o AA.

Misurazione esposimetrica

Le aree della misurazione esposimetrica per il blocco FV quando si usa il flash esterno opzionale sono le seguenti:

Unità flash	Modo flash	Area misurata
Unità flash indipendente	i-TTL	Cerchio di 6 mm al centro dell'inquadratura
	AA	Area misurata dall'esposimetro del flash
Utilizzata con altre unità flash (Illuminazione avanzata senza cavi)	i-TTL	Intero fotogramma
	AA	Area misurata dall'esposimetro del flash
	A (flash master)	

Altre opzioni di ripresa

Il pulsante **Info** (Fotografia tramite mirino)

Premendo il pulsante **Info** durante la fotografia tramite mirino vengono visualizzate le informazioni di ripresa nel monitor, tra cui tempo di posa, diaframma, numero di esposizioni rimanenti e modo area AF.

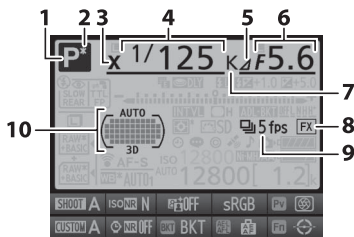

1	Modo di esposizione	116	6	Diaframma (numero f/)	120, 121
2	Indicatore del programma flessibile	118		Diaframma (numero di arresti)	120, 424
3	Indicatore sincro flash.....	329		Incremento bracketing.....	135, 140
4	Tempo di posa	119, 121		Numero di scatti in sequenza bracket. D-lighting attivo	143
	Regolazione fine del bilanciamento del bianco.....	151		Apertura massima (obiettivi senza CPU)	232
	Temperatura di colore	148, 155	7	Indicatore di temperatura di colore.....	148, 155, 157
	Numero di scatti in sequenza bracketing di esposizione e flash	134	8	Indicatore area immagine	74
	Numero di scatti in sequenza bracketing bilanc. bianco	139	9	Indicatore modo di scatto	102
	Numero di scatti in esposizione multipla.....	211		Velocità scatto continuo	104
	Lunghezza focale (obiettivi senza CPU)	232	10	Indicatore punti AF	94
5	Indicatore arresto diaframma	120, 424		Indicatore modo area AF	90

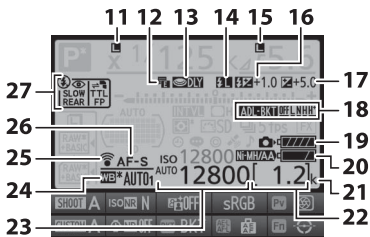

<p>11 Icona blocco del tempo di posa 126</p> <p>12 Indicatore otturatore a prima tendina elettronica 323</p> <p>13 Indicatore esposizione posticipata 322</p> <p>14 Indicatore blocco FV 199</p> <p>15 Icona blocco del diaframma 127 Indicatore HDR (serie) 188 Indicatore di esposizione multipla (serie) 211</p> <p>16 Indicatore di compensazione flash 196 Valore di compensazione flash ... 196</p> <p>17 Indicatore di compensazione dell'esposizione 130 Valore di compensazione dell'esposizione 130</p> <p>18 Indicatore bracketing di esposizione e flash 134 Indicatore bracketing bilanc. bianco 139 Indicatore bracket. D-Lighting attivo 143 Entità bracket. D-Lighting attivo 144 Indicatore HDR 185 Esposizione differenziale HDR 188 Indicatore di esposizione multipla 210</p>	<p>19 Indicatore batteria della fotocamera 19</p> <p>20 Display batterie nell'MB-D12 327 Indicatore della batteria MB-D12 328</p> <p>21 "k" (visualizzato con memoria disponibile per più di 1.000 esposizioni) 20</p> <p>22 Numero di esposizioni rimanenti 20, 489 Numero obiettivo manuale 232 Indicatore registrazione foto accelerate 223, 227</p> <p>23 Indicatore di sensibilità ISO 109 Indicatore di sensibilità ISO auto 111</p> <p>24 Bilanciamento del bianco 148 Indicatore regolazione fine del bilanciamento del bianco 152</p> <p>25 Indicatore collegamento Eye-Fi 382</p> <p>26 Indicatore modo autofocus 87</p> <p>27 Modo flash 191</p>
---	--

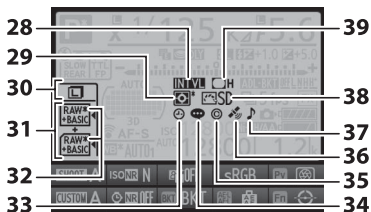

<p>28 Indicatore timer di intervallo 216, 219</p> <p>Indicatore foto accelerate.... 223, 227</p> <p>29 Misurazione esposimetrica..... 114</p> <p>30 Dimensione dell'immagine (immagini JPEG e TIFF)..... 83</p> <p>31 Qualità dell'immagine 79</p> <p>Funzione slot secondario..... 86</p> <p>32 Indicatore dimensione dell'immagine piccola (immagini in formato NEF/RAW) 85</p>	<p>33 Indicatore ☺ 466</p> <p>34 Indicatore commento foto 375</p> <p>35 Indicatore informazioni copyright 376</p> <p>36 Indicatore del segnale satellitare 233</p> <p>37 Indicatore "beep" 321</p> <p>38 Indicatore Picture Control 172</p> <p>39 Indicatore controllo vignettatura 297</p>
--	--

L'indicatore ☺

L'orologio della fotocamera è alimentato da una fonte d'alimentazione autonoma e ricaricabile, che si ricarica se necessario quando la batteria principale è installata o la fotocamera è alimentata da un connettore di alimentazione e un adattatore CA opzionali (☐ 436). Due giorni di carica alimenteranno l'orologio per circa tre mesi. Se l'icona ☺ lampeggia nella visualizzazione informazioni, l'orologio è stato resettato e la data e l'ora registrate con tutte le nuove foto non saranno corrette. Impostare l'orologio sulla data e ora corrette usando l'opzione **Fuso orario e data** > **Data e ora** nel menu impostazioni (☐ 18).

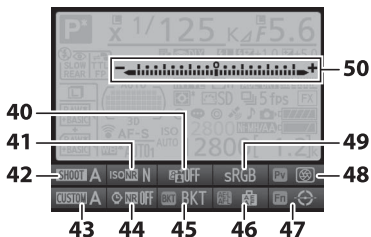

<table border="0"> <tr><td>40</td><td>Indicatore D-Lighting attivo.....</td><td>183</td></tr> <tr><td>41</td><td>Indicatore di riduzione disturbo su ISO elevati</td><td>299</td></tr> <tr><td>42</td><td>Set impostazioni menu di ripresa</td><td>291</td></tr> <tr><td>43</td><td>Set personalizzazioni</td><td>304</td></tr> <tr><td>44</td><td>Indicatore di riduzione disturbo per esposizioni lunghe</td><td>299</td></tr> <tr><td>45</td><td>Assegnazione pulsante BKT</td><td>350</td></tr> <tr><td>46</td><td>Assegnazione pulsante AE-L/AF-L</td><td>349</td></tr> </table>	40	Indicatore D-Lighting attivo.....	183	41	Indicatore di riduzione disturbo su ISO elevati	299	42	Set impostazioni menu di ripresa	291	43	Set personalizzazioni	304	44	Indicatore di riduzione disturbo per esposizioni lunghe	299	45	Assegnazione pulsante BKT	350	46	Assegnazione pulsante AE-L/AF-L	349	<table border="0"> <tr><td>47</td><td>Assegnazione pulsante Fn</td><td>343</td></tr> <tr><td>48</td><td>Assegnazione pulsante Pv</td><td>349</td></tr> <tr><td>49</td><td>Indicatore spazio colore</td><td>296</td></tr> <tr><td>50</td><td>Indicatore di esposizione.....</td><td>122</td></tr> <tr><td></td><td>Indicatore di compensazione dell'esposizione</td><td>130</td></tr> <tr><td></td><td>Indicatore di avanzamento bracketing:</td><td></td></tr> <tr><td></td><td> Bracketing di esposizione e flash</td><td>134</td></tr> <tr><td></td><td> Bracketing bilanc. bianco.....</td><td>139</td></tr> <tr><td></td><td> Bracket. D-Lighting attivo.....</td><td>143</td></tr> </table>	47	Assegnazione pulsante Fn	343	48	Assegnazione pulsante Pv	349	49	Indicatore spazio colore	296	50	Indicatore di esposizione.....	122		Indicatore di compensazione dell'esposizione	130		Indicatore di avanzamento bracketing:			Bracketing di esposizione e flash	134		Bracketing bilanc. bianco.....	139		Bracket. D-Lighting attivo.....	143
40	Indicatore D-Lighting attivo.....	183																																															
41	Indicatore di riduzione disturbo su ISO elevati	299																																															
42	Set impostazioni menu di ripresa	291																																															
43	Set personalizzazioni	304																																															
44	Indicatore di riduzione disturbo per esposizioni lunghe	299																																															
45	Assegnazione pulsante BKT	350																																															
46	Assegnazione pulsante AE-L/AF-L	349																																															
47	Assegnazione pulsante Fn	343																																															
48	Assegnazione pulsante Pv	349																																															
49	Indicatore spazio colore	296																																															
50	Indicatore di esposizione.....	122																																															
	Indicatore di compensazione dell'esposizione	130																																															
	Indicatore di avanzamento bracketing:																																																
	Bracketing di esposizione e flash	134																																															
	Bracketing bilanc. bianco.....	139																																															
	Bracket. D-Lighting attivo.....	143																																															

Nota: il display viene mostrato con tutti gli indicatori accesi a scopo illustrativo.

🔍 Spegnimento del monitor

Per eliminare le informazioni di ripresa dal monitor, premere di nuovo il pulsante **Info** o premere a metà corsa il pulsante di scatto. Se non si effettuano operazioni per circa 10 secondi, il monitor si spegnerà automaticamente.

🔍 Vedere anche

Per informazioni sulla scelta della durata di accensione del monitor, vedere la Personalizzazione c4 (**Ritardo autosp. monitor**, ☐ 320). Per informazioni sulla modifica del colore dei caratteri nella visualizzazione informazioni, vedere la Personalizzazione d10 (**Visualizzazione informazioni**, ☐ 326).

Il pulsante **i**

Premere il pulsante **i** per un rapido accesso alle seguenti impostazioni durante la fotografia tramite mirino. Selezionare le voci utilizzando il multi-selettore e premere **OK** per visualizzare le opzioni relative alla voce selezionata. Premere di nuovo il pulsante **i** per ricominciare la ripresa.

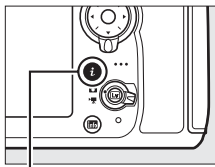

Pulsante **i**



Opzione	📖
Set impostaz. menu di ripresa	291
NR su ISO elevati	299
D-Lighting attivo	183
Spazio colore	296
Funzione puls. anteprema	349

Opzione	📖
Funzione pulsante Fn	343
Funzione pulsante AE-L/AF-L	349
Funzione pulsante BKT	350
NR su esposizioni lunghe	299
Set personalizzazioni	304

📌 Suggerimenti

Un suggerimento che fornisce il nome della voce selezionata appare nella visualizzazione informazioni. I suggerimenti possono essere disattivati con la Personalizzazione d9 (**Visualizza suggerimenti**; 📖 325).



Reset a due pulsanti: ripristino delle impostazioni predefinite

È possibile ripristinare i valori predefiniti delle impostazioni della fotocamera elencate di seguito tenendo premuti i pulsanti **QUAL** e  contemporaneamente per più di due secondi (questi pulsanti sono contrassegnati da un punto verde). Mentre si resettano le impostazioni, il pannello di controllo si spegne brevemente.

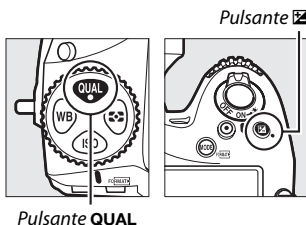

■ ■ Impostazioni accessibili dal menu di ripresa¹

Opzione	Predefinito
Qualità dell'immagine	JPEG Normal
Registrazione JPEG/TIFF	
Dimensione dell'immagine	Grande
Registrazione NEF (RAW)	
Dimensione dell'immagine	Grande
Bilanciamento del bianco	Auto > Normale
Regolazione fine	A-B: 0, G-M: 0
Impostazioni dei Picture Control ²	Non modificato
HDR (high dynamic range)	No ³
Impostazioni sensibilità ISO	
Sensibilità ISO	100
Controllo automatico ISO	No
Esposizione multipla	No ⁴
Riprese intervallate	No ⁵

- 1 Con l'eccezione delle impostazioni di esposizione multipla e foto intervallate e dei parametri Picture Control, verranno resettate solo le impostazioni nel set attualmente selezionato usando l'opzione **Set impostaz. menu di ripresa** (☐ 291). Le impostazioni nei set rimanenti rimarranno invariate.
- 2 Solo Picture Control attuale.
- 3 Le opzioni esposizione differenziale e uniformare non verranno resettate.
- 4 Se l'esposizione multipla è attualmente in corso, la ripresa terminerà e sarà creata l'esposizione multipla dalle esposizioni registrate fino a quel punto. Guadagno e numero di scatti non vengono resettati.
- 5 Se le riprese intervallate sono attualmente in corso, la ripresa terminerà. L'ora di avvio, l'intervallo di ripresa, il numero di intervalli e di scatti e uniforma esposizione non vengono resettati.

■ Altre impostazioni

Opzione	Predefinito
Punto AF ¹	Centrale
Punto AF predefinito	Centrale
Modo di esposizione	Auto programmato
Programma flessibile	No
Compensazione dell'esposizione	No
Blocco AE permanente	No
Blocco del diaframma	No
Blocco del tempo di posa	No
Modo autofocus	AF-S
Modo area AF	
Mirino	AF a punto singolo
Fotografia live view/filmato live view	AF area normale
Bilanc. bianco visual. live view	Nessuna
Visualizzazione alte luci	No
Volume cuffie	15
Misurazione esposimetrica	Matrix
Bracketing	No ²
Modo flash	Sincro sulla prima tendina
Compensazione flash	No
Blocco FV	No
Esposizione posticipata	No ³
+ NEF (RAW)	No

- 1 Il punto AF non è visualizzato se area AF auto è selezionata per modo area AF.
- 2 Il numero di scatti è resettato a zero. L'incremento di bracketing è resettato a 1 EV (bracketing esposizione/flash) o 1 (bracketing del bilanciamento del bianco). **A Auto** è selezionato per il secondo scatto dei programmi bracket. D-Lighting attivo a due scatti.
- 3 Saranno resettate solo le impostazioni nel set selezionato attualmente mediante l'opzione **Set personalizzazioni** (□ 304). Le impostazioni nei set rimanenti rimarranno invariate.

Vedere anche

Per un elenco delle impostazioni predefinite, vedere pagina 272.

Esposizione multipla

Seguire gli step di seguito per registrare una serie di esposizioni, da due a dieci, in una foto singola. Le esposizioni multiple possono utilizzare i dati RAW provenienti dal sensore di immagine della fotocamera per produrre colori notevolmente superiori a quelli delle sovrapposizioni fotografiche generate dai software.

■ Creazione di un'esposizione multipla

Non è possibile registrare esposizioni multiple in live view. Uscire da live view prima di procedere. Si noti che, alle impostazioni predefinite, la ripresa termina e un'esposizione multipla viene registrata automaticamente se non viene eseguita alcuna operazione per 30 sec.

1 Selezionare Esposizione multipla.

Selezionare **Esposizione multipla** nel menu di ripresa e premere .





Tempi di registrazione prolungati

Per ottenere un intervallo tra esposizioni superiore a 30 sec., estendere il ritardo di disattivazione esposimetro usando la Personalizzazione c2 (**Timer di standby**,  319). L'intervallo massimo tra esposizioni è di 30 sec. più lungo rispetto all'opzione selezionata per la Personalizzazione c2. Se il monitor si spegne durante la riproduzione o le operazioni di menu e non viene effettuata alcuna operazione per 30 sec. dopo la scadenza del timer di standby, la ripresa terminerà e verrà creata un'esposizione multipla dalle esposizioni che sono state registrate fino a quel punto.

2 Selezionare un modo.

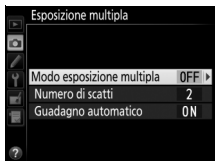
Selezionare **Modo esposizione multipla** e premere .



Selezionare una delle seguenti opzioni e premere :

- **Per scattare una serie di esposizioni multiple**, selezionare **ON  Sì (serie)**. La ripresa dell'esposizione multipla continua finché non si seleziona **No** per **Modo esposizione multipla**.
- **Per eseguire una singola esposizione multipla**, selezionare **Sì (singola foto)**. La ripresa normale riprenderà automaticamente dopo aver creato una singola esposizione multipla.
- **Per uscire senza creare altre esposizioni multiple**, selezionare **No**.

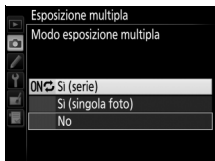



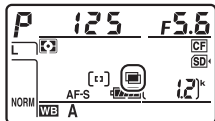

Se è selezionato **Sì (serie)** o **Sì (singola foto)**, nel pannello di controllo verrà visualizzata un'icona .

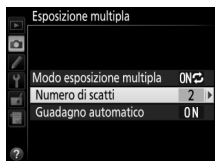

3 Scegliere il numero di scatti.





Selezionare **Numero di scatti** e premere .



Premere  o  per scegliere il numero delle esposizioni che saranno combinate per formare una foto singola e premere .





Il pulsante BKT

Se **Esposizione multipla** è selezionato per la Personalizzazione f8 (**Funzione pulsante BKT**;  350), è possibile selezionare il modo esposizione multipla premendo il pulsante **BKT** e ruotando la ghiera di comando principale, e selezionare il numero di scatti premendo il pulsante **BKT** e ruotando la ghiera secondaria. Il modo e il numero di scatti sono mostrati nel pannello di controllo:  e  appaiono quando **Si (serie)** è selezionato e  quando **Si (singola foto)** è selezionato; non vengono visualizzate icone quando l'esposizione multipla è disattivata.

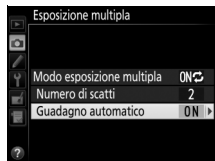

- 4 Scegliere la quantità di guadagno.**
Selezionare **Guadagno automatico** e premere .



Vengono visualizzate le seguenti opzioni. Selezionare un'opzione e premere .

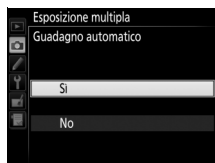

- **Si**: il guadagno è regolato in base al numero di esposizioni effettivamente registrate (il guadagno per ciascuna esposizione è impostato su $\frac{1}{2}$ per 2 esposizioni, $\frac{1}{3}$ per 3 esposizioni, ecc.).
- **No**: il guadagno non è regolato quando si registra un'esposizione multipla. Si noti che le foto possono essere influenzate da disturbo (pixel luminosi distribuiti in modo casuale, effetto nebbia o linee).



5 Inquadrare una foto, mettere a fuoco e scattare.

Nei modi di scatto continuo (☞ 102), la fotocamera registra tutte le esposizioni in una singola sequenza. Se è selezionato **Si (serie)**, la fotocamera continua a registrare le esposizioni multiple mentre il pulsante di scatto è premuto; se è selezionato **Si (singola foto)**, la ripresa delle esposizioni multiple terminerà dopo la prima foto. Nel modo autoscatto, la fotocamera registra automaticamente il numero di esposizioni selezionato allo step 3 a pagina 211, indipendentemente dall'opzione selezionata per la Personalizzazione c3 (**Autoscatto**) > **Numero di scatti** (☞ 319); l'intervallo tra scatti viene tuttavia controllato dalla Personalizzazione c3 (**Autoscatto**) > **Intervallo tra scatti**. Negli altri modi di scatto, viene scattata una foto ogni volta che il pulsante di scatto viene premuto; continuare a scattare finché tutte le esposizioni non sono state registrate (per informazioni sull'interruzione di un'esposizione multipla prima che tutte le foto siano state registrate, vedere pagina 214).



L'icona  lampeggia fino al termine della ripresa. Se è selezionato **Si (serie)**, la ripresa dell'esposizione multipla terminerà solo quando **No** è selezionato per il modo esposizione multipla; se è selezionato **Si (singola foto)**, la ripresa dell'esposizione multipla termina automaticamente quando l'esposizione multipla è completa. L'icona  scompare dal display al termine della ripresa dell'esposizione multipla.

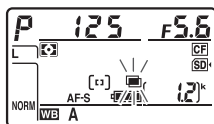

■ Interruzione delle esposizioni multiple

Per interrompere un'esposizione multipla prima di aver acquisito il numero di esposizioni specificato, selezionare **No** per il modo esposizione multipla. Se la ripresa termina prima di aver acquisito il numero di esposizioni specificato, viene creata un'esposizione multipla dalle esposizioni che sono state registrate fino a quel punto. Se **Guadagno automatico** è attivo, il guadagno verrà regolato per riflettere il numero di esposizioni effettivamente registrate. Si noti che la ripresa terminerà automaticamente se:

- Viene eseguito un reset a due pulsanti (☞ 206)
- Si spegne la fotocamera
- La batteria è scarica
- Le immagini vengono cancellate

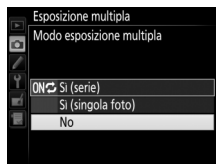

☑ Esposizione multipla

Non rimuovere né sostituire la card di memoria durante la registrazione di una esposizione multipla.

Non è possibile registrare esposizioni multiple in live view. Se si scattano foto in live view, **Modo esposizione multipla** viene resettato su **No**.

Le informazioni di ripresa elencate nella visualizzazione informazioni sulla foto in riproduzione (inclusi misurazione esposimetrica, esposizione, modo di esposizione, lunghezza focale, data di registrazione e orientamento della fotocamera) riguardano il primo scatto dell'esposizione multipla.

Foto intervallate

Se le foto intervallate sono attivate prima dello scatto della prima esposizione, la fotocamera registra le esposizioni all'intervallo selezionato finché il numero delle esposizioni specificato nel menu di esposizione multipla non viene raggiunto (il numero di scatti elencati nel menu delle riprese intervallate viene ignorato). Queste esposizioni verranno quindi registrate come foto singola e le riprese intervallate termineranno (se **Si (singola foto)** è selezionato per il modo esposizione multipla, anche la ripresa dell'esposizione multipla terminerà automaticamente).

Altre impostazioni

Mentre un'esposizione multipla è in esecuzione, le card di memoria non possono essere formattate e alcune opzioni di menu vengono visualizzate in grigio e non sono modificabili.

Foto intervallate

La fotocamera è in grado di scattare foto automaticamente secondo intervalli premisurati.

☑ Prima della ripresa

Selezionare un modo di scatto diverso da autoscatto (☺) quando si utilizza il timer di intervallo. Prima di iniziare a scattare le foto intervallate, effettuare uno scatto di prova con le impostazioni attuali e visualizzare i risultati sul monitor. Quando le impostazioni sono state regolate secondo i propri desideri, chiudere l'otturatore dell'oculare mirino per evitare che la luce che penetra attraverso il mirino interferisca con le foto e l'esposizione (☐ 106).

Prima di scegliere un'ora di avvio, selezionare **Fuso orario e data** nel menu impostazioni e assicurarsi che l'orologio della fotocamera sia impostato alla data e ora corrette (☐ 18).

È consigliato l'uso di un treppiedi. Innestare la fotocamera su un treppiedi prima di iniziare la ripresa. Per evitare l'interruzione della ripresa, assicurarsi che la batteria della fotocamera sia completamente carica. In caso di dubbio, caricare la batteria prima dell'uso o utilizzare un adattatore CA e un connettore di alimentazione (disponibili separatamente).

- 1 Selezionare Riprese intervallate.**
Selezionare **Riprese intervallate** nel menu di ripresa e premere **OK** per visualizzare le impostazioni del timer di intervallo.



2 Regolare le impostazioni del timer di intervallo.

Scegliere un'opzione di avvio, l'intervallo, il numero di scatti per intervallo e l'opzione uniforma esposizione.

• Per scegliere un'opzione di avvio:

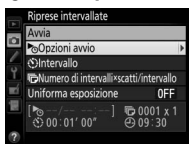

Selezionare **Opzioni avvio** e premere **OK**.

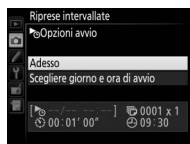

Selezionare un'opzione e premere **OK**.

Per avviare la ripresa immediatamente, selezionare **Adesso**. Per avviare la ripresa a una data e ora scelte, selezionare **Scegliere giorno e ora di avvio**, quindi scegliere la data e ora e premere **OK**.

• Per scegliere l'intervallo tra scatti:

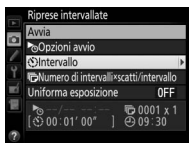

Selezionare **Intervallo** e premere **OK**.



Scegliere un intervallo (ore, minuti e secondi) e premere **OK**.

- Per scegliere il numero di scatti per intervallo:

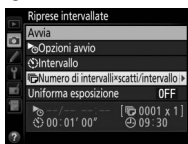

Selezionare **Numero di intervalli x scatti/intervallo** e premere **OK**.



Scegliere il numero di intervalli e il numero di scatti per intervallo e premere **OK**.

Nel modo **S** (fotogramma singolo), le foto per ogni intervallo vengono scattate alla velocità scelta per la Personalizzazione d2 (**Vel. scatto modo seq. CL**, □ 321).

- Per attivare o disattivare uniforme esposizione:



Selezionare **Uniforma esposizione** e premere **OK**.



Selezionare un'opzione e premere **OK**.

Selezionare **Si** permette alla fotocamera di regolare l'esposizione in modo da corrispondere allo scatto precedente nei modi **P**, **S** e **A** (si noti che uniforme esposizione ha effetto in modo **M** solo se il controllo automatico ISO è attivo).

3 Avviare la ripresa.

Selezionare **Avvia** e premere **OK**. La prima serie di scatti sarà eseguita all'ora di avvio specificata o dopo circa 3 sec. se **Adesso** è stato selezionato per **Opzioni avvio** nello step 2. La ripresa continua all'intervallo selezionato finché non sono stati ripresi tutti gli scatti.

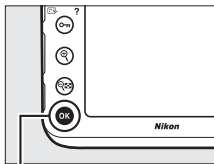

Pulsante **OK**

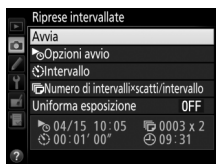

Durante la ripresa

Durante le foto intervallate, l'icona **INTVL** sul pannello di controllo lampeggia. Immediatamente prima dell'inizio del successivo intervallo di ripresa, la visualizzazione dei tempi di posa mostra il numero di intervalli rimanenti e il display del diaframma mostra il numero di scatti rimanenti nell'intervallo attuale. In altri momenti, il numero degli intervalli rimanenti e il numero di scatti in ogni intervallo possono essere visualizzati premendo a metà corsa il pulsante di scatto (una volta rilasciato il pulsante, il tempo di posa e il diaframma vengono visualizzati finché il timer di standby non scade).

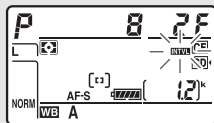

È possibile riprodurre le immagini mentre le foto intervallate sono in corso. Il monitor si spegne automaticamente circa quattro secondi prima di ogni intervallo. Si noti che la modifica delle impostazioni della fotocamera mentre il timer di intervallo è attivo potrebbe causare il termine della ripresa.

■ **Messa in pausa delle foto intervallate**

Le foto intervallate possono essere messe in pausa tra intervalli premendo **OK** o selezionando **Pausa** nel menu del timer di intervallo.

■ **Riavvio delle riprese intervallate**

Per riavviare la ripresa:

Avvia adesso



Selezionare **Riavvia** e premere **OK**.

Avvia in un determinato momento

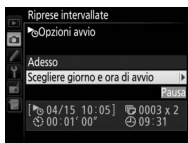

Per **Opzioni avvio**, selezionare **Scegliere giorno e ora di avvio** e premere **↓**.



Scegliere una data avvio e un'ora avvio e premere **OK**.

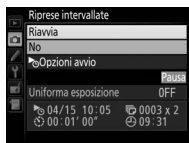

Selezionare **Riavvia** e premere **OK**.

■ **Terminare le riprese intervallate**

Per terminare le foto intervallate e tornare alla ripresa normale prima che tutte le foto siano state scattate, selezionare **No** nel menu del timer di intervallo.

■ Nessuna foto

La fotocamera ignora l'intervallo attuale se una qualsiasi delle seguenti situazioni persiste per otto secondi o più dopo l'inizio previsto dell'intervallo: la foto o le foto del precedente intervallo devono ancora essere scattate, la card di memoria è piena oppure l'autofocus singolo è attivo e la fotocamera non è in grado di mettere a fuoco (si noti che la fotocamera mette a fuoco nuovamente prima di ciascuno scatto). La ripresa continuerà con l'intervallo successivo.

✓ Memoria esaurita

Se la card di memoria è piena, il timer di intervallo rimane attivo ma non viene scattata alcuna foto. Riavviare la ripresa (□ 220) dopo avere cancellato alcune immagini o spento la fotocamera e inserito un'altra card di memoria.

✍ Foto intervallate

Scegliere un intervallo più lungo del tempo necessario a riprendere il numero di scatti selezionato. Se l'intervallo è troppo breve, il numero di foto scattate potrebbe essere inferiore al totale elencato allo step 2 (il numero di intervalli moltiplicato per il numero di scatti per intervallo). Le foto intervallate non possono essere combinate con le esposizioni lunghe (fotografia con posa B o posa T, □ 123), fotografia live view o fotografie accelerate (□ 35, 223) e non sono disponibili in live view filmato (□ 49) o quando **Registra filmati** è selezionato per la Personalizzazione g4 (**Funzione pulsante di scatto**, □ 364). Si noti che, poiché il tempo di posa, la frequenza di scatto e il tempo necessario per registrare foto potrebbero variare da un intervallo all'altro, il tempo tra la fine di un intervallo e l'inizio di quello successivo potrebbe variare. Se non è possibile procedere con la ripresa alle impostazioni attuali (per esempio, se un tempo di posa di $\frac{1}{2}$ o - è attualmente selezionato nel modo di esposizione manuale o l'ora di avvio è a meno di un minuto dall'orario attuale), viene visualizzato un avviso sul monitor.

Le riprese intervallate vanno in pausa quando è selezionato il modo ☺ (autoscatto) o se la fotocamera viene spenta e quindi riaccesa (quando la fotocamera è spenta, le batterie e le card di memoria possono essere sostituite senza terminare le foto intervallate). La messa in pausa della ripresa non ha effetto sulle impostazioni del timer di intervallo.

Bracketing

Regolare le impostazioni di bracketing prima di avviare le foto intervallate. Se l'esposizione, il flash o il bracket. D-Lighting attivo sono attivi mentre le foto intervallate sono in esecuzione, la fotocamera scatta il numero di scatti del programma di bracketing a ogni intervallo, indipendentemente dal numero di scatti specificato nel menu del timer di intervallo. Se il bracketing del bilanciamento del bianco è attivo mentre le foto intervallate sono in esecuzione, la fotocamera scatta una foto a ogni intervallo e la elabora per creare il numero di copie specificate nel programma di bracketing.

Set impostazioni menu di ripresa

Le modifiche apportate alle impostazioni del timer di intervallo si applicano a tutti i set impostazioni menu di ripresa (☐ 291); la modifica del set impostazioni menu di ripresa non interrompe le foto intervallate. Se le impostazioni del menu di ripresa vengono resettate mediante la voce **Set impostaz. menu di ripresa** nel menu di ripresa (☐ 292), le riprese intervallate terminano e le impostazioni del timer di intervallo vengono resettate come segue:

- Opzioni avvio: Adesso
- Intervallo: 00:01'00"
- Numero di intervalli: 1
- Numero di scatti: 1
- Uniforma esposizione: No

Fotografie accelerate

La fotocamera scatta le foto automaticamente agli intervalli selezionati per creare un filmato accelerato silenzioso mediante le opzioni selezionate attualmente per **Dimens./freq. fotogrammi**, **Qualità filmato** e **Destinazione** nel menu di impostazioni filmato (☐ 62). Per informazioni sull'area immagine utilizzata per i filmati accelerati, vedere pagina 59.

🔍 Prima della ripresa

Prima di avviare le fotografie accelerate, effettuare uno scatto di prova con le impostazioni attuali (inquadrando la foto nel mirino per un'anteprima precisa dell'esposizione) e visualizzare i risultati sul monitor. Per ottenere una colorazione uniforme, scegliere un'impostazione di bilanciamento del bianco diversa da auto (☐ 148). Quando le impostazioni sono state regolate secondo i propri desideri, chiudere l'otturatore dell'oculare mirino per evitare che la luce che penetra attraverso il mirino interferisca con le foto e l'esposizione (☐ 106).

È consigliato l'uso di un treppiedi. Innestare la fotocamera su un treppiedi prima di iniziare la ripresa. Per garantire che la ripresa non si interrompa, utilizzare un adattatore CA e un connettore di alimentazione opzionali o una batteria completamente carica.

1 Selezionare Fotografie accelerate.

Selezionare **Fotografie accelerate** nel menu di ripresa e premere  per visualizzare le impostazioni delle fotografie accelerate.



2 Regolare le impostazioni delle fotografie accelerate.

Scegliere un'opzione per intervallo, durata della ripresa totale e uniforme esposizione.

- Per scegliere l'intervallo tra fotogrammi:



Selezionare **Intervallo** e premere



Scegliere un intervallo più lungo del tempo di posa più lungo previsto (minuti e secondi) e premere

- Per scegliere la durata della ripresa totale:



Selezionare **Durata della ripresa** e premere



Scegliere la durata della ripresa (fino a 7 ore e 59 minuti) e premere

- Per attivare o disattivare uniforme esposizione:



Selezionare **Uniforma esposizione** e premere



Selezionare un'opzione e premere

Selezionare **Si** permette di uniformare le modifiche più nette dell'esposizione nei modi **P**, **S** e **M** (si noti che uniforme esposizione ha effetto in modo **M** solo se il controllo automatico ISO è attivo).

3 Avviare la ripresa.

Selezionare **Avvia** e premere **OK**. Le fotografie accelerate iniziano dopo circa 3 sec. La fotocamera scatta le foto all'intervallo selezionato per il tempo di ripresa selezionato.

Una volta completati, i filmati accelerati vengono registrati nella card di memoria selezionata per **Impostazioni filmato > Destinazione** (63).

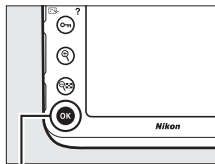

Pulsante **OK**



Terminare le fotografie accelerate

Per terminare le fotografie accelerate prima che tutte le foto siano state scattate, selezionare **No** nel menu fotografie accelerate e premere **OK**, oppure premere **OK** tra fotogrammi o immediatamente dopo la registrazione di un fotogramma. Verrà creato un filmato dai fotogrammi ripresi fino al punto in cui sono terminate le fotografie accelerate. Si noti che le fotografie accelerate termineranno e non verrà registrato alcun filmato se la fonte di alimentazione viene rimossa o scollegata, oppure se la card di memoria di destinazione viene espulsa.

■ **Nessuna foto**

La fotocamera ignora il fotogramma attuale se autofocus singolo è attivo e la fotocamera non è in grado di eseguire la messa a fuoco (si noti che la fotocamera esegue nuovamente la messa a fuoco prima di ciascuno scatto). La ripresa si riavvia con il fotogramma successivo.

✓ **Fotografie accelerate**

Le fotografie accelerate non sono disponibili in live view (☐ 35, 49), a un tempo di posa di **b u l b o - -** (☐ 123) oppure quando sono attivi bracketing (☐ 133), High Dynamic Range (HDR, ☐ 184), esposizione multipla (☐ 209) o foto intervallate (☐ 216). Si noti che, poiché il tempo di posa e il tempo necessario per registrare l'immagine nella card di memoria possono variare da uno scatto all'altro, l'intervallo tra uno scatto in corso di registrazione e l'inizio dello scatto successivo potrebbe variare. La ripresa non verrà avviata se non è possibile registrare un filmato accelerato con le impostazioni attuali (per esempio, se la card di memoria è piena, l'intervallo o la durata della ripresa è zero oppure l'intervallo è più lungo della durata della ripresa).

Le fotografie accelerate potrebbero terminare se vengono utilizzati i controlli della fotocamera o vengono modificate le impostazioni o è collegato un cavo HDMI. Verrà creato un filmato dai fotogrammi ripresi fino al punto in cui sono terminate le fotografie accelerate.

Calcolo della lunghezza del filmato finale

Il numero totale di fotogrammi del filmato finale può essere calcolato in modo approssimativo dividendo il tempo di ripresa per l'intervallo e approssimando per eccesso. La lunghezza del filmato finale può quindi essere calcolata dividendo il numero di scatti per la frequenza fotogrammi selezionata per **Impostazioni filmato > Dimens./freq. fotogrammi**. Un filmato di 48 fotogrammi registrato a **1920x1080; 24p**, per esempio, sarà lungo circa due secondi. La lunghezza massima per i filmati registrati utilizzando le fotografie accelerate è 20 minuti.

Durante la ripresa

Durante le fotografie accelerate, un'icona **INTVL** lampeggia e l'indicatore di registrazione fotografie accelerate viene visualizzato nel pannello di controllo. Il tempo rimanente (in ore e minuti) compare nella visualizzazione dei tempi di posa subito prima della registrazione di ciascun fotogramma. In altri momenti, il tempo rimanente può essere visualizzato premendo il pulsante di scatto a metà corsa. A prescindere dall'opzione selezionata per la Personalizzazione c2 (**Timer di standby**, □ 319), il timer di standby non scade durante la ripresa.

Per visualizzare le impostazioni attuali delle fotografie accelerate o terminare le fotografie accelerate (□ 220), premere il pulsante MENU tra scatti.

Lunghezza registrata/
lunghezza massima



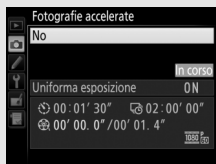
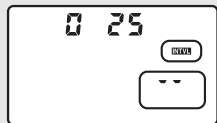

Indicatore card di
memoria

Dimens./freq. fotogrammi



Mostra foto scattata

Il pulsante  non può essere usato per visualizzare immagini mentre sono in corso le fotografie accelerate, ma il fotogramma attuale verrà visualizzato per alcuni secondi dopo ciascuno scatto se è selezionato **Sì** per **Mostra foto scattata** nel menu di riproduzione ( 287). Non è possibile eseguire altre operazioni di riproduzione mentre è visualizzato il fotogramma.

Modo di scatto

Indipendentemente dal modo di scatto selezionato, la fotocamera esegue uno scatto a ogni intervallo. Non è possibile utilizzare l'autoscatto.

Vedere anche

Per informazioni sull'impostazione di un segnale acustico da emettere al termine delle fotografie accelerate, vedere la Personalizzazione d1 (**Segnale acustico**,  321).

Obiettivi senza CPU

Gli obiettivi senza CPU possono essere utilizzati nei modi di esposizione *A* e *M*, con il diaframma impostato mediante la ghiera diaframma. Specificando i dati dell'obiettivo (lunghezza focale dell'obiettivo e apertura massima), l'utente può accedere alle seguenti funzioni degli obiettivi CPU.

Se si conosce la lunghezza focale dell'obiettivo:

- È possibile utilizzare la parabola motorizzata zoom con i flash esterni opzionali
- La lunghezza focale dell'obiettivo è elencata (con un asterisco) nel display informazioni sulla foto in riproduzione

Se si conosce l'apertura massima dell'obiettivo:

- Il valore del diaframma viene visualizzato nel pannello di controllo e nel mirino
- Il livello del flash è regolato per modifiche nel diaframma se l'unità flash supporta il modo AA (apertura auto)
- Il diaframma è elencato (con un asterisco) nel display informazioni sulla foto in riproduzione



Se si specificano sia la lunghezza focale sia l'apertura massima dell'obiettivo:

- È possibile eseguire la misurazione Color Matrix (si noti che potrebbe essere necessario utilizzare la misurazione ponderata centrale o la misurazione spot per ottenere risultati accurati con alcuni obiettivi, inclusi gli obiettivi Reflex-NIKKOR)
- Migliora la precisione della misurazione ponderata centrale e della misurazione spot e del fill-flash con bilanciamento i-TTL per SLR digitale



La fotocamera può memorizzare dati per un massimo di nove obiettivi senza CPU. Per accedere o modificare i dati per un obiettivo senza CPU:

- 1 Selezionare Dati obiettivo senza CPU.**
Selezionare **Dati obiettivo senza CPU** nel menu impostazioni e premere .

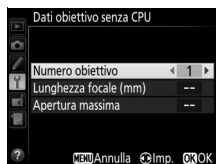

- 2 Scegliere un numero obiettivo.**
Selezionare **Numero obiettivo** e premere  o  per scegliere un numero obiettivo.



- 3 Inserire la lunghezza focale e il diaframma.**
Selezionare **Lunghezza focale (mm)** o **Apertura massima** e premere  o  per modificare la voce selezionata.

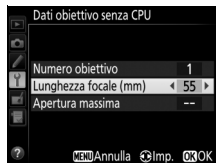

- 4 Salvare le impostazioni e uscire.**
Premere . La lunghezza focale e il diaframma specificati sono memorizzati sotto il numero obiettivo scelto.

Lunghezza focale non elencata

Se la lunghezza focale corretta non è elencata, scegliere il valore maggiore più vicino alla lunghezza focale effettiva dell'obiettivo.

Moltiplicatori di focale e obiettivi zoom

L'apertura massima per i moltiplicatori di focale è la combinazione dell'apertura massima del moltiplicatore di focale e dell'obiettivo. Si noti che i dati dell'obiettivo non sono regolati quando gli obiettivi senza CPU sono ingranditi o ridotti. I dati delle differenti lunghezze focali possono essere inseriti come numeri obiettivo separati, oppure i dati dell'obiettivo possono essere modificati per riflettere i nuovi valori della lunghezza focale e dell'apertura massima dell'obiettivo ogni volta che lo zoom viene regolato.

Per richiamare i dati dell'obiettivo quando si usa un obiettivo senza CPU:

1 Assegnare la selezione del numero dell'obiettivo senza CPU a un controllo della fotocamera.

Selezionare **Selezione obiettivo senza CPU** come opzione "Premere + ghiera comandi" per un controllo della fotocamera nel menu Personalizzazioni (☐ 348). La selezione del numero obiettivo senza CPU può essere assegnata al pulsante **Fn** (Personalizzazione f4, **Funzione pulsante Fn**, ☐ 343), al pulsante **Pv** (Personalizzazione f5, **Funzione puls. anteprima**, ☐ 349) o al pulsante **AE-L/AF-L** (Personalizzazione f6, **Funzione pulsante AE-L/AF-L**, ☐ 349).

2 Utilizzare il controllo selezionato per scegliere un numero obiettivo.

Premere il pulsante selezionato e ruotare la ghiera di comando principale o la ghiera secondaria fino all'apparire del numero obiettivo desiderato sul pannello di controllo.

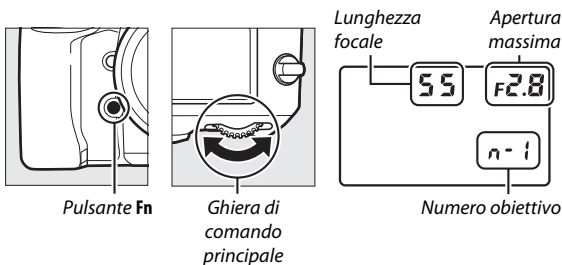

Dati posizione

È possibile collegare un'unità GPS al terminale remoto a dieci poli, consentendo la registrazione di latitudine, longitudine, altitudine, ora di Greenwich (UTC) e orientamento bussola attuali con ogni foto scattata. La fotocamera può essere utilizzata con unità GPS GP-1 e GP-1A opzionali (vedere di seguito; si noti che queste unità non forniscono l'orientamento bussola), o con unità compatibili di terze parti collegate mediante un cavo adattatore GPS MC-35 opzionale (□ 440).

■ Unità GPS GP-1/GP-1A

Queste unità GPS opzionali sono progettate per l'uso con le fotocamere digitali Nikon. Per informazioni sul collegamento dell'unità, fare riferimento al manuale fornito con il dispositivo.

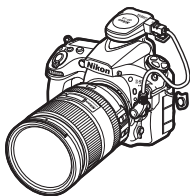

📷 L'icona 📶

Lo stato della connessione è indicato dall'icona 📶:

- 📶 **(statico)**: la fotocamera ha stabilito la comunicazione con il dispositivo GPS. Le informazioni sulla foto scattate durante la visualizzazione di questa icona includono un'ulteriore pagina di dati posizione (□ 246).
- 📶 **(lampeggiante)**: il dispositivo di localizzazione sta cercando un segnale. Le foto scattate mentre l'icona lampeggia non includono i dati posizione.
- Nessuna icona**: non sono stati ricevuti nuovi dati posizione dal dispositivo GPS da almeno due secondi. Le foto scattate mentre l'icona 📶 non è visualizzata non includono i dati posizione.

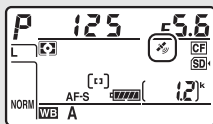

■ Opzioni del menu impostazioni

La voce **Dati posizione** nel menu impostazioni include le opzioni elencate di seguito.

- **Timer di standby:** scegliere se gli esposimetri si disattivano automaticamente o meno quando è collegata un'unità GPS.

Opzione	Descrizione
Attiva	Gli esposimetri si spengono automaticamente se non viene effettuata alcuna operazione per il periodo specificato nella Personalizzazione c2 (Timer di standby , □ 319; per dare alla fotocamera il tempo necessario per acquisire i dati posizione quando è collegata un'unità GP-1 o GP-1A, il ritardo viene esteso fino a un minuto dal momento di attivazione degli esposimetri o di accensione della fotocamera). Ciò riduce il consumo della batteria.
Disattiva	Gli esposimetri non si disattivano quando è collegata un'unità GPS.

- **Posizione:** questa voce è disponibile solo se è collegato un dispositivo GPS, quando vengono visualizzati latitudine, longitudine, altitudine, ora di Greenwich (UTC) e orientamento bussola (se supportato), come riportato dal dispositivo GPS.
- **Imposta orologio da satellite:** selezionare **Sì** per sincronizzare l'orologio della fotocamera con l'ora riportata dall'unità GPS.

📌 Orientamento bussola

L'orientamento bussola viene registrato solo se il dispositivo GPS è dotato di una bussola digitale (si noti che le unità GP-1 e GP-1A non sono dotate di bussola). Mantenere il dispositivo GPS puntato nella stessa direzione dell'obiettivo e ad almeno 20 cm dalla fotocamera.

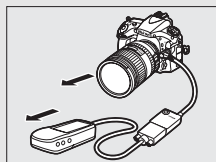

📌 Ora di Greenwich (UTC)



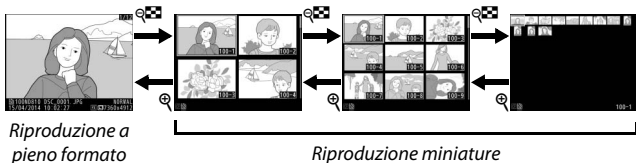

I dati relativi all'ora UTC sono forniti dal dispositivo GPS e sono indipendenti dall'orologio della fotocamera.

Ulteriori informazioni sulla riproduzione

Visualizzazione delle immagini



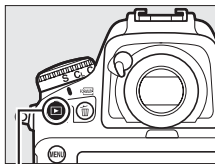

Riproduzione a pieno formato

Per riprodurre le foto, premere il pulsante . Sul monitor verrà visualizzata la foto più recente. È possibile visualizzare immagini aggiuntive premendo  o ; per visualizzare informazioni aggiuntive sulla foto attuale, premere  o  (☰ 238).



Pulsante 

Riproduzione miniature

Per visualizzare più immagini, premere il pulsante  quando un'immagine è visualizzata a pieno formato. Il numero di immagini visualizzato aumenta da 4 a 9 a 72 ogni volta che si preme il pulsante  e diminuisce a ogni pressione del pulsante . Utilizzare il multi-selettore per selezionare le immagini e premere il centro del multi-selettore per visualizzare l'immagine selezionata a pieno formato.

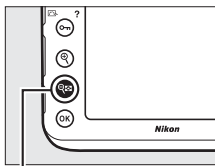

Pulsante 

Ruota foto verticali

Per visualizzare le foto con orientamento verticale (ritratto) in orientamento verticale, selezionare **Si** per l'opzione **Ruota foto verticali** nel menu di riproduzione (☐ 288).





Mostra foto scattata

Se **Si** è selezionato per **Mostra foto scattata** nel menu di riproduzione (☐ 287), le foto vengono automaticamente visualizzate sul monitor dopo la ripresa (poiché la fotocamera si trova già nel corretto orientamento, le immagini non vengono ruotate automaticamente nel corso di Mostra foto scattata). Nei modi di scatto continuo, la visualizzazione comincia al termine della ripresa, quando viene visualizzata la prima foto della serie attuale.

Ritocco e modifica

Per creare una copia ritoccata o modificata della foto o del filmato attualmente visualizzati in riproduzione a pieno formato, premere il pulsante **i** e scegliere un'opzione.

Due card di memoria



Se sono inserite due card di memoria, è possibile selezionare una card di memoria per la riproduzione premendo il pulsante  quando sono visualizzate 72 miniature. Verrà visualizzata la finestra di dialogo mostrata a destra; selezionare l'alloggiamento desiderato e premere  per visualizzare un elenco di cartelle, quindi selezionare una cartella e premere  per visualizzare le immagini nella cartella selezionata.







Riavvio della ripresa

Per spegnere il monitor e tornare al modo di ripresa, premere  o premere il pulsante di scatto a metà corsa. È possibile scattare le foto immediatamente.

Vedere anche

Per informazioni su come selezionare quanto tempo il monitor deve rimanere acceso quando non viene eseguita alcuna operazione, vedere la Personalizzazione c4 (**Ritardo autosp. monitor**,  320). Per informazioni sulla scelta della funzione del centro del multi-selettore, vedere la Personalizzazione f2 (**Pulsante centrale multi-selettore**,  341). Per informazioni sull'utilizzo delle ghiera di comando per spostarsi tra le immagini o i menu, vedere la Personalizzazione f9 (**Personalizzazione ghiera**) > **Menu e riproduzione** ( 352).

Informazioni sulla foto

Le informazioni sulla foto vengono sovrapposte alle immagini in riproduzione a pieno formato. Premere il pulsante  o  per scorrere ciclicamente le informazioni sulla foto come mostrato di seguito. Si noti che "solo immagine", dati di ripresa, istogrammi RGB e alte luci sono visualizzati solo se è selezionata l'opzione corrispondente per **Opzioni di visualizz. in riprod.** ( 282). I dati posizione vengono visualizzati solo se è stato usato un dispositivo GPS al momento dello scatto della foto ( 233).

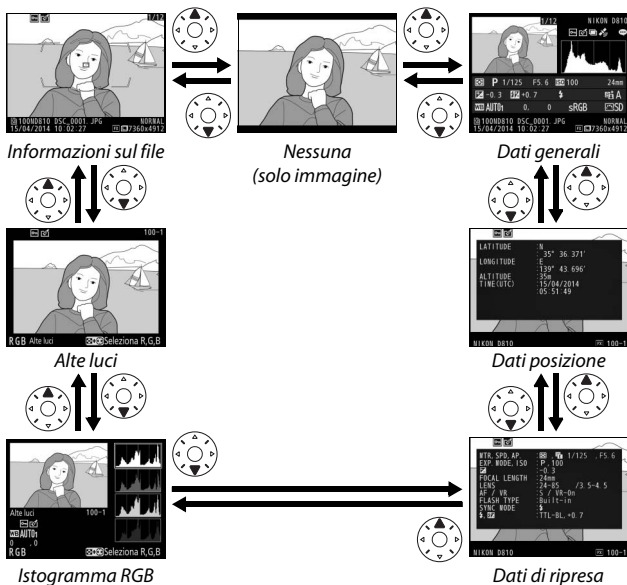

■ Informazioni sul file

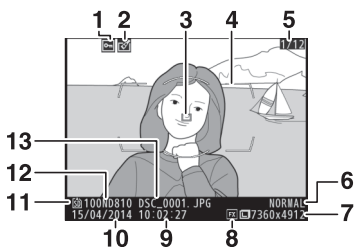

1	Stato di protezione.....	250	7	Dimensione dell'immagine.....	83
2	Indicatore di avvenuto ritocco	384	8	Area immagine.....	74
3	Punto AF ^{1,2}	94	9	Ora di registrazione.....	18
4	Cornici area AF ¹	17	10	Data di registrazione.....	18
5	Numero fotogramma/numero totale di fotogrammi		11	Alloggiamento card attuale.....	20
6	Qualità dell'immagine.....	79	12	Nome cartella	293
			13	Nome file	295

- 1 Visualizzato solo se **Punto AF** è selezionato per **Opzioni di visualizz. in riprod.** (☐ 282).
- 2 Se la foto è stata scattata utilizzando **AF-S**, la visualizzazione mostra il primo punto in cui la messa a fuoco è stata bloccata. Se la foto è stata scattata usando **AF-C**, il punto AF viene visualizzato solo se è stata selezionata un'opzione diversa da area AF auto per il modo area AF e se la fotocamera ha messo a fuoco.

Alte luci

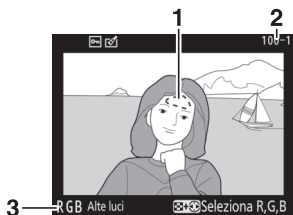

1 Alte luci immagine *

3 Canale attuale *

2 Numero cartella-numero
fotogramma 293

* Le aree lampeggianti indicano alte luci (aree che potrebbero essere sovraesposte) per il canale attuale. Tenere premuto il pulsante e premere o per scorrere ciclicamente tra i canali come segue:

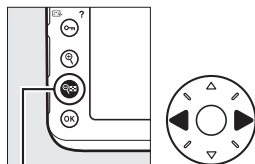

Pulsante



Istogramma RGB

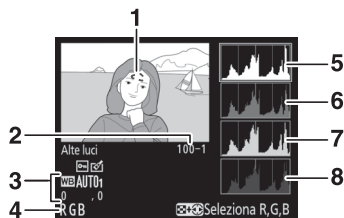

1	Alte luci immagine *	4	Canale attuale *
2	Numero cartella–numero fotogramma..... 293	5	Istogramma (canale RGB). In tutti gli istogrammi, l'asse orizzontale corrisponde alla luminosità dei pixel, quello verticale al numero dei pixel.
3	Bilanciamento del bianco 148 Temperatura di colore 155 Regolazione fine del bilanciamento del bianco 151 Premisurazione manuale 158	6	Istogramma (canale rosso)
		7	Istogramma (canale verde)
		8	Istogramma (canale blu)

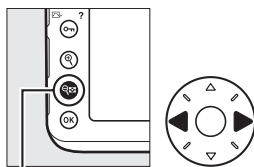

* Le aree lampeggianti indicano alte luci (aree che potrebbero essere sovraesposte) per il canale attuale. Tenere premuto il pulsante e premere o per scorrere ciclicamente tra i canali come segue:

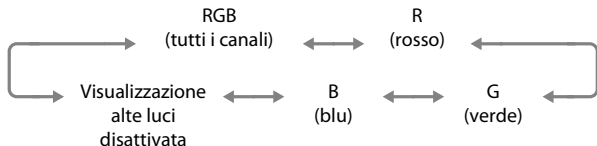

Pulsante



Zoom in riproduzione

Per aumentare l'ingrandimento della foto quando è visualizzato l'istogramma, premere . Utilizzare i pulsanti  e  per aumentare e ridurre l'ingrandimento e scorrere l'immagine con il multi-selettore. L'istogramma sarà aggiornato per mostrare solo i dati relativi alla parte dell'immagine visibile sul monitor.



Istogrammi

Gli istogrammi visualizzati sulla fotocamera hanno un valore puramente indicativo e potrebbero differire da quelli visualizzati dai programmi di elaborazione delle immagini. Di seguito sono riportati alcuni esempi di istogrammi:

Se la foto contiene oggetti con un range ampio di luminosità, la distribuzione dei toni sarà relativamente uniforme.



Se la foto è scura, la distribuzione contrasto sarà spostata verso sinistra.



Se la foto è luminosa, la distribuzione contrasto sarà spostata verso destra.



L'aumento della compensazione dell'esposizione comporta lo spostamento della distribuzione dei toni verso destra, mentre la diminuzione ne comporta lo spostamento verso sinistra. Gli istogrammi possono fornire un'idea sommaria dell'intera esposizione quando una luce ambiente intensa rende difficile visualizzare le foto nel monitor.

■ Dati di ripresa

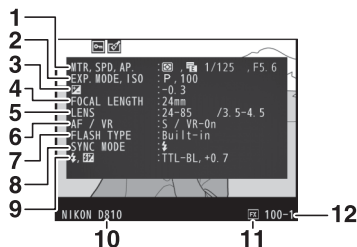

1	Misurazione esposimetrica..... 114	7	Tipo di flash..... 189, 428
	Otturatore a prima tendina elettronica 323		Modo Commander 334
	Tempo di posa 119, 121	8	Modo flash..... 191
	Diaframma..... 120, 121	9	Controllo flash 331
2	Modo di esposizione 116		Compensazione flash 196
	Sensibilità ISO ¹ 109	10	Nome della fotocamera
3	Compensazione esposizione 130	11	Area immagine.....74
	Regolazione ottimale dell'esposizione ² 318	12	Numero cartella-numero fotogramma 293
4	Lunghezza focale 229, 427		
5	Dati obiettivo 229		
6	Modo di messa a fuoco87		
	Obiettivo VR (riduzione vibrazioni) ³		



13	Bilanciamento del bianco	148	14	Spazio colore	296
	Temperatura di colore	155	15	Picture Control ⁴	170
	Regolazione fine del bilanciamento del bianco	151			
	Premisurazione manuale	158			

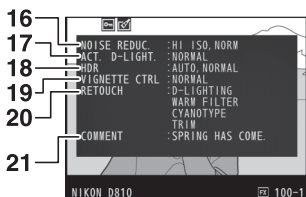

16	Riduzione disturbo su ISO elevati	299	19	Controllo vignettatura.....	297
	Riduzione disturbo su esposizioni lunghe	299	20	Cronologia ritocchi.....	384
17	D-Lighting attivo.....	182	21	Commento foto.....	375
18	Esposizione differenziale HDR	186			
	Uniformare HDR	186			

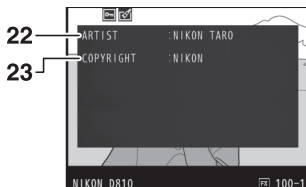

22 Nome del fotografo⁵ 376 **23** Detentore del copyright⁵ 376

- 1 Visualizzata in rosso se le foto sono state scattate con il controllo automatico ISO attivato.
- 2 Visualizzata se la Personalizzazione b7 (**Regolaz. fine esposimetro**, □ 318) è impostata su un valore diverso da zero per qualunque metodo di misurazione.
- 3 Visualizzato solo se è montato un obiettivo VR.
- 4 Le voci visualizzate variano con i Picture Control selezionati.
- 5 La quarta pagina dei dati di ripresa viene visualizzata solo se le informazioni copyright sono state registrate con la foto, come descritto a pagina 376.

■ ■ *Dati posizione*¹ (📖 233)

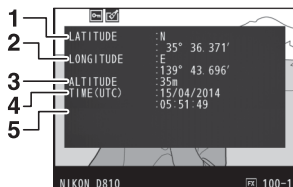

1 Latitudine

2 Longitudine

3 Altitudine

4 Ora di Greenwich (UTC)

5 Orientamento bussola²

1 I dati per i filmati sono per l'avvio della registrazione.

2 Visualizzato solo se il dispositivo GPS è dotato di bussola elettronica.

■ Informazioni generali

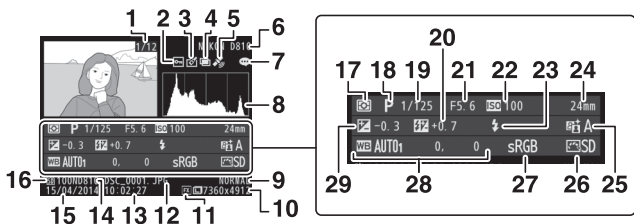

1	Numero fotogramma/numero totale di fotogrammi	17	Misurazione esposimetrica	114	
2	Stato di protezione	250	18	Modo di esposizione	116
3	Indicatore di avvenuto ritocco	384	19	Tempo di posa	119, 121
4	Esposizione multipla	209	20	Compensazione flash	196
5	Indicatore dati posizione	233		Modo Commander	334
6	Nome della fotocamera		21	Diaframma	120, 121
7	Indicatore commento foto	375	22	Sensibilità ISO *	109
8	Istogramma che mostra la distribuzione dei toni nell'immagine (□ 242).		23	Modo flash	191
9	Qualità dell'immagine	79	24	Lunghezza focale	229, 427
10	Dimensione dell'immagine	83	25	D-Lighting attivo	182
11	Area immagine	74	26	Picture Control	170
12	Nome file	295	27	Spazio colore	296
13	Ora di registrazione	18	28	Bilanciamento del bianco	148
14	Nome cartella	293		Temperatura di colore	155
15	Data di registrazione	18		Regolazione fine del bilanciamento del bianco	151
16	Alloggiamento card attuale	20		Premisurazione manuale	158
			29	Compensazione dell'esposizione	130



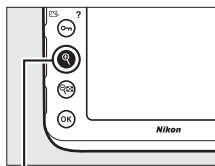

* Visualizzata in rosso se le foto sono state scattate con il controllo automatico ISO attivato.

Uno sguardo più da vicino: zoom in riproduzione





Premere il pulsante  per ingrandire la foto visualizzata in riproduzione a pieno formato. Mentre lo zoom è in effetto, si possono eseguire le seguenti operazioni:











Pulsante 

Per	Usare	Descrizione
Aumentare o ridurre l'ingrandimento		Premere  per ingrandire immagini in formato 36 × 24 (3 : 2) fino a un massimo di circa 46× (immagini grandi), 34× (immagini medie) o 22× (immagini piccole). Premere  per ridurre l'ingrandimento. Quando una foto è ingrandita, utilizzare il multi-selettore per visualizzare aree della foto non visibili nel monitor. Per scorrere rapidamente ad altre aree del fotogramma, tenere premuto il multi-selettore. La finestra di navigazione viene visualizzata quando il rapporto zoom viene cambiato; l'area attualmente visibile nel monitor è indicata da un bordo giallo. La barra sotto la finestra di navigazione mostra il rapporto zoom; diventa verde a un rapporto di 1 : 1.
Visualizzare altre aree della foto		





Per	Usare	Descrizione
Selezionare volti		<p>I volti (fino a 35) rilevati durante lo zoom sono indicati da bordi bianchi nella finestra di navigazione.</p> <p>Ruotare la ghiera secondaria per visualizzare altri volti.</p> 
Visualizzare altre foto		<p>Ruotare la ghiera di comando principale per visualizzare la stessa area di altre foto al rapporto zoom attuale. Lo zoom in riproduzione viene annullato quando viene visualizzato un filmato.</p>
Ritornare al modo di ripresa		<p>Premere il pulsante di scatto a metà corsa o premere il pulsante  per uscire e tornare al modo di ripresa.</p>

Protezione contro la cancellazione delle foto

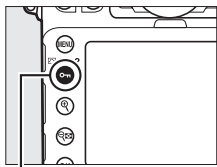



Nella riproduzione a pieno formato, zoom e miniature, premere il pulsante  (/?) per proteggere la foto attuale dalla cancellazione accidentale. I file protetti sono contrassegnati con un'icona  e non possono essere cancellati utilizzando il pulsante  () o l'opzione **Cancella** nel menu di riproduzione. Si noti che le foto protette verranno cancellate quando la card di memoria viene formattata ( 366). Per rimuovere la protezione da una foto in modo da poterla cancellare, visualizzarla o selezionarla e premere il pulsante  (/?).



Pulsante  (/?)



Rimozione della protezione da tutte le foto

Per rimuovere la protezione da tutte le immagini nella cartella o nelle cartelle attualmente selezionate nel menu **Cartella di riproduzione**, premere i pulsanti  (/?) e  () insieme per circa due secondi durante la riproduzione.

Cancellazione delle foto

Per cancellare la foto visualizzata in riproduzione a pieno formato o selezionata nell'elenco miniature, premere il pulsante  (FORMAT). Per cancellare più foto selezionate o tutte le foto nella cartella di riproduzione attuale, usare l'opzione **Cancella** nel menu di riproduzione. Una volta cancellate, le foto non possono essere recuperate. Si noti che non è possibile cancellare le foto protette o nascoste.

Riproduzione a pieno formato e riproduzione miniature

Premere il pulsante  (FORMAT) per cancellare la foto attuale.

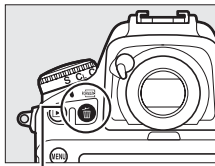

1 Premere il pulsante (FORMAT).

Viene visualizzata una finestra di conferma.



Pulsante  (FORMAT)

2 Premere nuovamente il pulsante (FORMAT).

Per cancellare la foto, premere il pulsante  (FORMAT). Per uscire senza cancellare la foto, premere il pulsante .

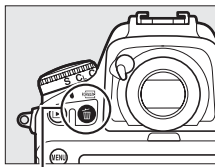



Pulsante  (FORMAT)

Vedere anche

L'opzione **Dopo la cancellazione** nel menu di riproduzione determina se l'immagine successiva o quella precedente verrà visualizzata dopo la cancellazione di una foto (📖 287).

Il menu di riproduzione

L'opzione **Cancella** nel menu di riproduzione include le opzioni seguenti. Si noti che in base al numero di foto, potrebbe essere necessario un certo tempo per la cancellazione.

Opzione	Descrizione
 Selezionate	Per cancellare le foto selezionate.
ALL Tutte	Per cancellare tutte le immagini nella cartella attualmente selezionata per la riproduzione ( 281). Se sono inserite due card, è possibile selezionare la card dalla quale saranno cancellate le immagini.



■ **Selezionate: cancellazione di foto selezionate**

1 Selezionare le foto.

Utilizzare il multi-selettore per selezionare una foto e premere il centro del multi-selettore per selezionare o deselegionare. Le foto selezionate sono contrassegnate da un'icona . Ripetere in base alle proprie esigenze per selezionare altre immagini.



2 Cancellare le foto selezionate.

Premere . Viene visualizzata una finestra di conferma; selezionare **Sì** e premere .



Collegamenti

Installazione di ViewNX 2

Installare il software in dotazione per visualizzare e modificare foto e filmati che sono stati copiati sul computer. Prima di installare ViewNX 2, confermare che il computer soddisfi i requisiti di sistema riportati a pagina 255. Assicurarsi di usare la versione più recente di ViewNX 2, che è disponibile per lo scaricamento dai siti web elencati a pagina xxii, in quanto versioni precedenti che non supportano la D810 potrebbero non riuscire a trasferire correttamente le immagini in formato NEF (RAW).

1 Lanciare il programma di installazione.

Avviare il computer, inserire il CD del programma di installazione e lanciare il programma. Verrà visualizzata una finestra di dialogo per la selezione della lingua. Se la lingua desiderata non è disponibile, fare clic su **Region Selection (Selezione regione)** per scegliere una regione diversa (la selezione della regione non è disponibile nell'edizione europea).

① *Selezionare la regione (se necessario)*

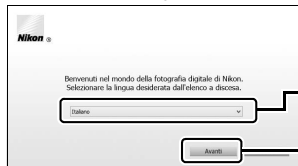

② *Selezionare una lingua*

③ *Fare clic su **Avanti***

2 Avviare il programma di installazione.

Fare clic su **Installa** e seguire le istruzioni visualizzate sullo schermo.



Fare clic su **Installa**

3 Uscire dal programma di installazione.

Windows

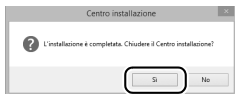

Fare clic su **Sì**

Mac

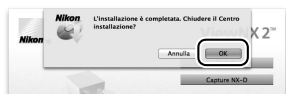

Fare clic su **OK**

4 Rimuovere il CD del programma di installazione dall'unità CD-ROM.

Visualizzazione del sito web Nikon

Per visitare il sito web Nikon dopo l'installazione di ViewNX 2, selezionare **Tutti i programmi > Link to Nikon** dal menu di avvio di Windows (è necessario disporre di una connessione Internet).

Requisiti di sistema

Windows	
CPU	<ul style="list-style-type: none">• Foto: Intel Celeron, Pentium 4 o serie Core, 1,6 GHz o superiore• Filmati (riproduzione): Pentium D 3,0 GHz o superiore; Intel Core i5 o superiore consigliato quando si visualizzano filmati con dimensioni del fotogramma di 1.280 × 720 o più a una frequenza fotogrammi di 30 fps o superiore o filmati con dimensioni del fotogramma di 1.920 × 1.080 o più• Filmati (modifica): Intel Core i5 o superiore
Sistema operativo *	Versioni preinstallate di Windows 8.1, Windows 7 e Windows Vista
Memoria (RAM)	<ul style="list-style-type: none">• Windows 8.1, Windows 7 o Windows Vista a 32 bit: 1 GB o più (2 GB o più consigliati)• Windows 8.1, Windows 7 o Windows Vista a 64 bit: 2 GB o più (4 GB o più consigliati)
Spazio su disco	Minimo 1 GB disponibile sul disco di avvio (3 GB o più consigliati)
Grafica	<ul style="list-style-type: none">• Risoluzione: 1.024 × 768 pixel (XGA) o più (1.280 × 1.024 pixel o più consigliati)• Colore: colore a 24 bit (True Color) o più
Interfaccia	Porta USB integrata richiesta. Il software potrebbe non funzionare come previsto se la fotocamera è collegata tramite hub USB.

* Visitare i siti web elencati a pagina xxii per le informazioni più recenti sui sistemi operativi supportati.

Mac

CPU	<ul style="list-style-type: none">• Foto: Intel Core o serie Xeon• Filmati (riproduzione): Core Duo 2 GHz o superiore; Intel Core i5 o superiore consigliato quando si visualizzano filmati con dimensioni del fotogramma di 1.280 × 720 o più a una frequenza fotogrammi di 30 fps o superiore o filmati con dimensioni del fotogramma di 1.920 × 1.080 o più• Filmati (modifica): Intel Core i5 o superiore
Sistema operativo *	OS X 10.9, 10.8 o 10.7
Memoria (RAM)	2 GB o più (4 GB o più consigliati)
Spazio su disco	Minimo 1 GB disponibile sul disco di avvio (3 GB o più consigliati)
Grafica	<ul style="list-style-type: none">• Risoluzione: 1.024 × 768 pixel (XGA) o più (1.280 × 1.024 pixel o più consigliati)• Colore: colore a 24 bit (milioni di colori) o più
Interfaccia	Porta USB integrata richiesta. Il software potrebbe non funzionare come previsto se la fotocamera è collegata tramite hub USB.

* Visitare i siti web elencati a pagina xxii per le informazioni più recenti sui sistemi operativi supportati.

Utilizzo di ViewNX 2

Copiare immagini sul computer

Prima di procedere, assicurarsi di aver installato il software presente sul CD ViewNX 2 in dotazione (📖 253).

1 Collegare il cavo USB.

Dopo aver spento la fotocamera e aver confermato che sia inserita una card di memoria, collegare il cavo USB in dotazione come illustrato, quindi accendere la fotocamera.

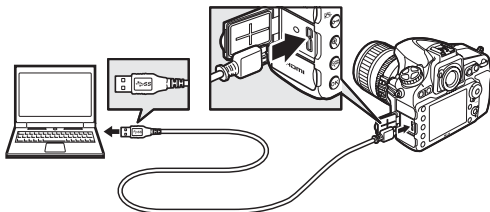

Utilizzare una fonte di alimentazione affidabile

Per evitare l'interruzione del trasferimento dei dati, assicurarsi che la batteria della fotocamera sia completamente carica.

Collegamento dei cavi

Prima di collegare o scollegare i cavi di interfaccia, assicurarsi che la fotocamera sia spenta. Non esercitare una pressione eccessiva e non tentare di inserire i connettori inclinandoli.

Durante il trasferimento

Non spegnere la fotocamera e non scollegare il cavo USB mentre è in corso il trasferimento.

Il fermo del cavo USB

Per evitare che il cavo si scollegi, applicare il fermo in dotazione come illustrato.

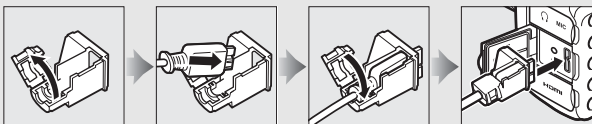

Hub USB

Collegare la fotocamera direttamente al computer; non collegare il cavo attraverso un hub o una tastiera USB.

2 Avviare il componente Nikon Transfer 2 di ViewNX 2.

Se viene visualizzato un messaggio nel quale è richiesto di scegliere un programma, selezionare Nikon Transfer 2.

Windows 7

Se viene visualizzata la seguente finestra di dialogo, selezionare Nikon Transfer 2 come descritto di seguito.

- 1 In **Importa immagini e video**, fare clic su **Cambia programma**. Verrà visualizzata una finestra di selezione programma; selezionare **Importa file utilizzando Nikon Transfer 2** e fare clic su **OK**.
- 2 Fare doppio clic su **Importa file**.



Windows 8.1

Windows 8.1 potrebbe visualizzare una richiesta AutoPlay quando la fotocamera è collegata. Toccare o fare clic sulla finestra di dialogo e quindi toccare o fare clic su **Importa file/Nikon Transfer 2** per selezionare Nikon Transfer 2.

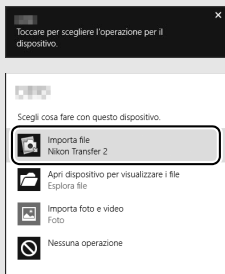

3 Fare clic su **Avvia trasferimento.**

Per impostazione predefinita, le foto nella card di memoria saranno copiate sul computer.



Avvia trasferimento

4 Terminare la connessione.

Al completamento del trasferimento, spegnere la fotocamera e scollegare il cavo USB.

Avvio manuale di ViewNX 2

- Windows: fare doppio clic sul collegamento di ViewNX 2 sul desktop.
- Mac: fare clic sull'icona di ViewNX 2 nel Dock.

Per ulteriori informazioni

Per maggiori informazioni sull'utilizzo di ViewNX 2, consultare la guida online.

Capture NX-D

Utilizzare il software Capture NX-D di Nikon per ritoccare le foto o per modificare le impostazioni per le immagini in formato NEF (RAW) e salvarle in altri formati. Capture NX-D offre anche una funzione immagine "dust off" che rimuove artefatti dell'immagine dovuti a polvere all'interno della fotocamera. Capture NX-D è disponibile per lo scaricamento da un collegamento nel programma di installazione di ViewNX 2 (☐ 253).

Ethernet e reti wireless

L'unità di comunicazione UT-1 opzionale (☐ 437) può essere utilizzata per caricare foto su un computer o su un server ftp. La fotocamera si connette all'UT-1 utilizzando il cavo USB in dotazione con la fotocamera, mentre l'UT-1 a sua volta si collega alla rete mediante un cavo Ethernet o un trasmettitore wireless WT-5 opzionale (☐ 437). Le unità di comunicazione e i trasmettitori wireless opzionali supportano i seguenti modi:

Modo	Funzione
Caricamento FTP	Caricare foto e filmati esistenti su un computer o un server ftp, oppure caricare nuove foto mentre vengono scattate.
Trasferimento foto	
Controllo fotocamera	Controllare la fotocamera usando il software opzionale Camera Control Pro 2 e salvare nuove foto e filmati direttamente sul computer.
Server HTTP	Visualizzare e scattare immagini in remoto usando un computer dotato di browser o un iPhone.

Per informazioni sull'uso delle unità di comunicazione o dei trasmettitori wireless opzionali, fare riferimento ai manuali forniti con il dispositivo. Assicurarsi di aggiornare alle versioni più recenti del firmware del dispositivo e del relativo software.

Durante il trasferimento

I filmati non possono essere registrati o riprodotti quando l'UT-1 è collegato e ci sono immagini rimanenti da inviare o immagini attualmente in corso di trasferimento tramite una rete Ethernet o wireless.

Filmati

I filmati possono essere caricati tramite reti Ethernet e wireless in modo trasferimento. Si noti, tuttavia, che i filmati non possono essere caricati tramite le funzioni **Invio automatico** o **Invia cartella** nel menu **Opzioni**.

Modo Server HTTP

La fotocamera non può essere usata per registrare o visualizzare filmati nel modo server HTTP.

Trasmettitori wireless WT-5

Le principali differenze fra WT-5 e WT-5A/B/C/D/E è data dal numero di canali supportati; a meno che specificato diversamente, tutti i riferimenti al WT-5 valgono anche per WT-5A/B/C/D/E.

Stampa delle foto

Le immagini JPEG selezionate possono essere stampate da una stampante PictBridge (☐ 485) collegata direttamente alla fotocamera.

Collegamento della stampante

Collegare la fotocamera utilizzando il cavo USB in dotazione. Non esercitare una pressione eccessiva e non tentare di inserire i connettori inclinandoli.

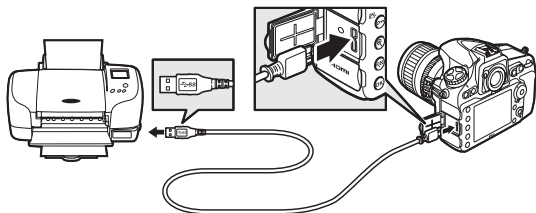

Quando la fotocamera e la stampante vengono accese, verrà visualizzata una schermata di benvenuto sul monitor, seguita da un display di riproduzione PictBridge.

Hub USB

Collegare la fotocamera direttamente alla stampante; non collegare il cavo attraverso un hub USB.

Selezione delle foto da stampare





Le immagini create con impostazioni di qualità dell'immagine di NEF (RAW) o TIFF (RGB) (☐ 79) non possono essere selezionate per la stampa. È possibile creare copie JPEG delle immagini in formato NEF (RAW) utilizzando l'opzione **Elaborazione NEF (RAW)** nel menu di ritocco (☐ 399).

Stampa mediante un collegamento USB diretto

Verificare che la batteria sia completamente carica o utilizzare un adattatore e un connettore di alimentazione opzionali. Quando si scattano foto da stampare attraverso collegamento USB diretto, impostare **Spazio colore** su **sRGB** (☐ 296).

Stampa di foto singole

1 Visualizzare l'immagine desiderata.

Premere  o  per visualizzare altre foto. Premere il pulsante  per ingrandire il fotogramma attuale (premere il centro del multi-selettore per uscire dallo zoom). Per visualizzare le miniature, premere il centro del multi-selettore. Utilizzare il multi-selettore per selezionare le immagini, o premere nuovamente il centro del multi-selettore per visualizzare l'immagine selezionata a pieno formato. Per visualizzare le immagini in altre posizioni, premere  quando sono visualizzate le miniature e selezionare la card e la cartella desiderate come descritto a pagina 237.

Vedere anche

Per informazioni sulle operazioni da eseguire in caso di errore durante la stampa, vedere pagina 472.

2 Regolare le opzioni di stampa.

Premere **OK** per visualizzare le seguenti voci, quindi premere **▲** o **▼** per selezionare una voce e premere **▶** per visualizzare le opzioni (sono elencate solo le opzioni supportate dalla stampante attuale; per usare l'opzione predefinita, selezionare **Impostazioni predefinite**). Dopo aver selezionato un'opzione, premere **OK** per tornare al menu di impostazioni di stampa.

Opzione	Descrizione
Formato carta	Scegliere un formato carta.
Numero copie	Questa opzione è elencata solo quando le immagini vengono stampate una alla volta. Premere ▲ o ▼ per scegliere il numero di copie (massimo 99).
Bordo	Scegliere se inquadrare le foto in bordi bianchi.
Data/ora	Questa opzione consente di scegliere se stampare le date e le ore di registrazione sulle foto.
Ritaglio	Questa opzione è elencata solo quando le immagini vengono stampate una alla volta. Per uscire senza ritagliare, selezionare Senza ritaglio e premere OK . Per ritagliare l'immagine attuale, selezionare Ritaglia e premere ▶ . Viene visualizzata una finestra di selezione ritaglio; premere ↻ per aumentare la dimensione del ritaglio, ↻ per ridurla e usare il multi-selettore per posizionare il ritaglio. Si noti che la qualità di stampa potrebbe diminuire se piccoli ritagli vengono stampati in grandi dimensioni.

3 Avviare la stampa.

Selezionare **Inizia stampa** e premere **OK** per avviare la stampa. Per annullare l'operazione prima che tutte le copie siano state stampate, premere **OK**.







Stampa di più foto

1 Visualizzare il menu di PictBridge.

Premere il pulsante **MENU** nel display di riproduzione di PictBridge.

2 Scegliere un'opzione.



Selezionare una delle seguenti opzioni e premere .

- **Selezione di stampa:** per selezionare le foto da stampare. Utilizzare il multi-selettore per selezionare le foto (per visualizzare immagini in altre posizioni, premere  e selezionare la card e la cartella desiderate come descritto a pagina 237; per visualizzare l'immagine attuale a pieno formato, premere e tenere premuto il pulsante  e, tenendo premuto il pulsante  (/?), premere  o  per scegliere il numero di copie (massimo 99). Per deselegionare un'immagine, impostare il numero di copie su zero.
 - **Stampa (DPOF):** per stampare l'ordine di stampa (DPOF) attuale ( 267). L'ordine può essere visualizzato e modificato prima della stampa, come descritto nella descrizione per **Selezione di stampa**, più sopra.
 - **Stampa indice:** per creare una stampa indice di tutte le foto JPEG sulla card di memoria, procedere allo step 3. Si noti che se la card di memoria contiene più di 256 foto, saranno stampate solo le prime 256 foto. Verrà visualizzato un avviso se il formato carta selezionato allo step 3 è troppo piccolo per una stampa indice.
-

3 Regolare le opzioni di stampa.

Regolare le impostazioni della stampante come descritto allo step 2 a pagina 265.

4 Avviare la stampa.

Selezionare **Inizia stampa** e premere  per avviare la stampa. Per annullare l'operazione prima che tutte le copie siano state stampate, premere .

Creazione di un ordine di stampa (DPOF): impostazioni di stampa

L'opzione **Ordine di stampa (DPOF)** del menu di riproduzione è usata per creare "ordini di stampa" digitali per stampanti compatibili con PictBridge e dispositivi che supportano DPOF (☎ 485).





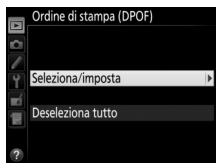

1 Scegliere **Ordine di stampa (DPOF)**

> **Selezione/imposta.**

Selezionare **Ordine di stampa (DPOF)** nel menu di riproduzione, quindi selezionare **Selezione/imposta** e premere  (per rimuovere tutte le foto dall'ordine di stampa, selezionare **Deseleziona tutto**).



2 Selezionare le foto.

Utilizzare il multi-selettore per selezionare le foto (per visualizzare immagini in altre posizioni, premere  e selezionare la card e la cartella desiderate come descritto a pagina 237; per visualizzare l'immagine attuale a pieno formato, premere e tenere premuto il pulsante  e, tenendo premuto il pulsante  (☎/?), premere  o  per scegliere il numero di copie (massimo 99). Per deselegionare un'immagine, impostare il numero di copie su zero. Premere  dopo avere selezionato tutte le immagini desiderate.



3 Selezionare le opzioni di sovrastampa.

Selezionare le seguenti opzioni e premere  per attivare e disattivare l'opzione selezionata.

- **Stampa dati di ripresa:** per stampare il tempo di posa e il diaframma su tutte le foto dell'ordine di stampa.
- **Stampa data:** per stampare la data di registrazione su tutte le foto dell'ordine di stampa.

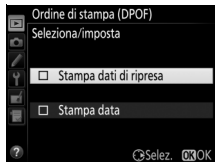



4 Completare l'ordine di stampa.

Premere  per completare l'ordine di stampa.

Ordini di stampa (DPOF)

Per stampare l'ordine di stampa attuale quando la fotocamera è collegata a una stampante PictBridge, selezionare **Stampa (DPOF)** nel menu di PictBridge e seguire gli step di "Stampa di più foto" per modificare e stampare l'ordine di stampa attuale ( 266). Le opzioni stampa data e stampa dati di ripresa DPOF non sono supportate nella stampa diretta tramite collegamento USB; per stampare la data di registrazione sulle foto dell'ordine di stampa attuale, utilizzare l'opzione **Data/ora** di PictBridge.

L'opzione **Ordine di stampa (DPOF)** non può essere utilizzata se non vi è spazio sufficiente sulla card di memoria per memorizzare l'ordine di stampa.

Non è possibile selezionare le foto NEF (RAW) ( 79) per la stampa utilizzando questa opzione. È possibile creare copie JPEG delle immagini in formato NEF (RAW) utilizzando l'opzione **Elaborazione NEF (RAW)** nel menu di ritocco ( 399).

Gli ordini di stampa potrebbero non essere eseguiti correttamente se le immagini vengono cancellate da computer o da un altro dispositivo successivamente alla creazione dell'ordine.

Visualizzazione delle foto su un televisore

Il cavo opzionale High-Definition Multimedia Interface (HDMI) (☞ 440) o un cavo HDMI di tipo C (disponibile separatamente presso fornitori terzi) può essere utilizzato per collegare la fotocamera a dispositivi video ad alta definizione. Spegnerne sempre la fotocamera prima di collegare o scollegare un cavo HDMI.

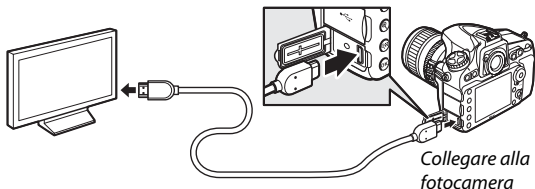

Collegare al dispositivo ad alta definizione (scegliere un cavo con connettore per dispositivo HDMI)

Sintonizzare il dispositivo sul canale HDMI, quindi accendere la fotocamera e premere il pulsante . Durante la riproduzione, le immagini verranno visualizzate sullo schermo del televisore. Il volume può essere regolato usando i controlli del televisore; non è possibile usare i controlli della fotocamera.

Il fermo del cavo HDMI

Quando si utilizza il cavo HDMI opzionale Nikon, applicare il fermo in dotazione come mostrato per evitare disconnessioni accidentali. Non utilizzare i fermi del cavo con cavi di marche diverse da Nikon.

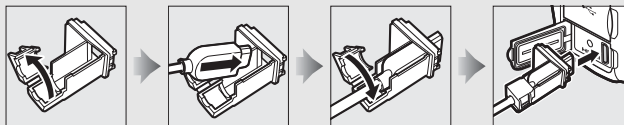

Opzioni HDMI

L'opzione **HDMI** nel menu impostazioni (📖 365) controlla la risoluzione output e altre opzioni HDMI avanzate.

■ Risoluzione output

Scegliere il formato per l'output delle immagini al dispositivo HDMI. Se è selezionato **Auto**, la fotocamera selezionerà automaticamente il formato adatto.



■ Avanzata

Opzione	Descrizione
Range di output	<p>Auto è consigliato per la maggior parte delle situazioni. Se la fotocamera non è in grado di determinare il range di output corretto del segnale video RGB per il dispositivo HDMI, si può scegliere tra le seguenti opzioni:</p> <ul style="list-style-type: none">• Range limitato: per i dispositivi con un range di ingresso del segnale video RGB compreso tra 16 e 235. Scegliere questa opzione se si nota una perdita di dettaglio nelle ombre.• Range completo: per i dispositivi con un range di ingresso del segnale video RGB compreso tra 0 e 255. Scegliere questa opzione se le ombre sono "schiarite" o troppo luminose.
Dimensione visualizz. output	Scegliere la copertura dell'inquadratura orizzontale e verticale per l'output HDMI tra 95% o 100%.
Visual. su display live view	Se è selezionato No quando la fotocamera è collegata a un dispositivo HDMI, le informazioni di ripresa non saranno visualizzate nel monitor durante la fotografia live view.
Doppio monitor	Scegliere Si per duplicare il display HDMI sul monitor della fotocamera, No per spegnere il monitor della fotocamera per risparmiare energia. Doppio monitor si attiva automaticamente quando Visual. su display live view è No .

Riproduzione su un televisore

Per riproduzioni prolungate, si consiglia di utilizzare un adattatore CA e un connettore di alimentazione (disponibili separatamente). Se i bordi delle foto non sono visibili sul display del televisore, selezionare **95%** per **HDMI > Avanzata > Dimensione visualizz. output** (☐ 270).

HDMI e live view

Quando la fotocamera è collegata tramite un cavo HDMI, è possibile utilizzare i display HDMI per la fotografia live view e il live view filmato (☐ 48, 59). Si noti che se è selezionato **1920 × 1080; 60p** per l'opzione **Impostazioni filmato > Dimens./freq. fotogrammi** nel menu di ripresa (☐ 62), l'impostazione selezionata verrà riflessa nell'uscita HDMI durante la registrazione di filmati solo se sono soddisfatte tutte le condizioni seguenti: **Auto** o **1080p (progressivo)** è selezionato per **HDMI > Risoluzione output**, **100%** è selezionato per **HDMI > Avanzata > Dimensione visualizz. output** e **No** è selezionato per **HDMI > Avanzata > Visual. su display live view** (☐ 270). Con altre impostazioni, la risoluzione output, le dimensioni del display o la frequenza fotogrammi possono essere diverse da quelle selezionate nei menu della fotocamera.

Guida ai menu

Predefiniti

Di seguito sono elencate le impostazioni predefinite per le opzioni dei menu della fotocamera. Per informazioni sul reset a due pulsanti, vedere pagina 206.

■ Impostazioni predefinite del menu di riproduzione

Opzione	Predefinito
Cartella di riproduzione (☐ 281)	ND810
Mostra foto scattata (☐ 287)	No
Dopo la cancellazione (☐ 287)	Mostra seguente
Ruota foto verticali (☐ 288)	Sì
Slide show (☐ 288)	
Tipo immagine (☐ 288)	Immagini fisse e filmati
Intervallo fotogrammi (☐ 288)	2 sec.

■ Impostazioni predefinite del menu di ripresa¹

Opzione	Predefinito
Set impostazioni menu estesi (☐ 292)	No
Nome file (☐ 295)	DSC
Selezione slot primario (☐ 86)	Slot card SD
Funzione slot secondario (☐ 86)	Eccedenza
Qualità dell'immagine (☐ 79)	JPEG Normal
Registrazione JPEG/TIFF (☐ 295)	
Dimensione dell'immagine (☐ 83)	Grande
Compressione JPEG (☐ 81)	Priorità dimensione
Registrazione NEF (RAW) (☐ 295)	
Dimensione dell'immagine (☐ 85)	Grande
Compressione NEF (RAW) (☐ 81)	Compressione senza perdita
Profondità di bit NEF (RAW) (☐ 82)	14 bit

Opzione	Predefinito
Area immagine (□ 74)	
Scegli area immagine (□ 75)	FX (36×24)
Ritaglio DX auto (□ 75)	Sì
Bilanciamento del bianco (□ 148)	
Regolazione fine (□ 151)	Auto > Normale
Temperatura di colore (□ 155)	A-B: 0, G-M: 0
Premisurazione manuale (□ 158)	d-1
Imposta Picture Control (□ 170)	Standard
Spazio colore (□ 296)	sRGB
D-Lighting attivo (□ 182)	No
HDR (high dynamic range) (□ 184)	
Modo HDR (□ 185)	No
Esposizione differenziale (□ 186)	Auto
Uniformare (□ 186)	Normale
Controllo vignettatura (□ 297)	
Controllo distorsione auto (□ 298)	No
NR su esposizioni lunghe (□ 299)	No
NR su ISO elevati (□ 299)	Normale
Impostazioni sensibilità ISO (□ 109)	
Sensibilità ISO (□ 109)	100
Controllo automatico ISO (□ 111)	No
Esposizione multipla (□ 209)²	
Modo esposizione multipla (□ 210)	No
Numero di scatti (□ 211)	2
Guadagno automatico (□ 212)	Sì



Opzione	Predefinito
Riprese intervallate (☐ 216)	No
Opzioni avvio (☐ 217)	Adesso
Intervallo (☐ 217)	1 min.
Numero di intervalli×scatti/intervallo (☐ 218)	0001×1
Uniforma esposizione (☐ 218)	No
Fotografie accelerate (☐ 223)	No
Intervallo (☐ 224)	5 sec.
Durata della ripresa (☐ 224)	25 minuti
Uniforma esposizione (☐ 224)	Sì
Impostazioni filmato (☐ 62)	
Dimens./freq. fotogrammi (☐ 62)	1 920×1080; 60p
Qualità filmato (☐ 62)	Normale
Sensibilità microfono (☐ 62)	Sensibilità automatica
Risposta in frequenza (☐ 63)	Range ampio
Attenuazione vento (☐ 63)	No
Destinazione (☐ 63)	Slot card SD
Impostaz. sensibilità ISO filmato (☐ 64)	Sensibilità ISO (modo M): 100 Controllo auto ISO (modo M): No Sensibilità massima: 12.800

- 1 Le impostazioni predefinite possono essere ripristinate utilizzando **Set impostaz. menu di ripresa** (☐ 291). Con l'eccezione di **Set impostazioni menu estesi**, **Esposizione multipla**, **Riprese intervallate** e **Fotografie accelerate**, verranno resettate solo le impostazioni nel set impostazioni menu di ripresa attuale.
- 2 Il reset del menu di ripresa non è disponibile mentre è in corso la ripresa.

■ ■ Impostazioni predefinite del menu Personalizzazioni*

	Opzione	Predefinito
a1	Selezione priorità AF-C (☐☐ 306)	Scatto
a2	Selezione priorità AF-S (☐☐ 307)	Messa a fuoco
a3	Focus Tracking + Lock-On (☐☐ 308)	3 (Normale)
a4	Attivazione AF (☐☐ 308)	Scatto/AF-ON
a5	illuminazione punto AF (☐☐ 309)	
	Modo Messa a fuoco manuale	Sì
	Visualizza AF ad area dinamica	No
	illuminazione area AF a gruppo	☒ (Quadrati)
a6	illuminazione punti AF (☐☐ 310)	Auto
a7	Inclusione punti AF (☐☐ 310)	Normale
a8	Numero di punti AF (☐☐ 311)	51 punti
a9	Memorizza con l'orientamento. (☐☐ 312)	No
a10	illuminatore AF incorporato (☐☐ 313)	Sì
a12	Restrizioni modo autofocus (☐☐ 314)	Nessuna restrizione
b1	Valore increm. sens. ISO (☐☐ 315)	1/3 step
b2	Step EV in esposizione (☐☐ 315)	1/3 step
b3	Valore incr. comp. flash/esp (☐☐ 315)	1/3 step
b4	Comp. agevolata esposizione (☐☐ 316)	No
b5	Misurazione matrix (☐☐ 317)	Con rilevamento del volto
b6	Area ponderata centrale (☐☐ 317)	Ø 12 mm
b7	Regolaz. fine esposimetro (☐☐ 318)	
	Misurazione matrix	0
	Misuraz. pond. centrale	0
	Misurazione spot	0
	Misuraz. ponder. su alte luci	0

Opzione		Predefinito
c1	Pulsante di scatto AE-L (☐☐ 319)	No
c2	Timer di standby (☐☐ 319)	6 sec.
c3	Autoscatto (☐☐ 319)	
	Tempo di attesa autoscatto	10 sec.
	Numero di scatti	1
	Intervallo tra scatti	0,5 sec.
c4	Ritardo autosp. monitor (☐☐ 320)	
	Riproduzione	10 sec.
	Menu	1 min.
	Visualizzazione informazioni	10 sec.
	Mostra foto scattata	4 sec.
	Live view	10 min.
d1	Segnale acustico (☐☐ 321)	
	Volume	No
	Tono	Moderato
d2	Vel. scatto modo seq. CL (☐☐ 321)	3 fps
d3	Limite scatto continuo (☐☐ 322)	100
d4	Esposizione posticipata (☐☐ 322)	No
d5	Otturat. a prima tend. elettr. (☐☐ 323)	Disattiva
d6	Numerazione sequenza file (☐☐ 324)	Sì
d7	Mostra reticolo mirino (☐☐ 325)	No
d8	Display ISO e regolazioni (☐☐ 325)	Mostra contafotogrammi
d9	Visualizza suggerimenti (☐☐ 325)	Sì
d10	Visualizzazione informazioni (☐☐ 326)	Auto
d11	Illuminazione LCD (☐☐ 326)	No
d12	Batterie nell'MB-D12 (☐☐ 327)	LR6 (Alcaline AA)
d13	Ordine batterie (☐☐ 328)	Prima le batterie dell'MB-D12

Opzione		Predefinito
e1	Tempo sincro flash (☐ 329)	1/250 sec.
e2	Tempo di posa flash (☐ 331)	1/60 sec.
e3	Controllo flash incorporato/Flash opzionale (☐ 331, 333)	TTL
e4	Compens. esposizione flash (☐ 338)	Intero fotogramma
e5	Lampi flash pilota (☐ 338)	Sì
e6	Opzioni auto bracketing (☐ 338)	AE e flash
e7	Auto bracketing (modo M) (☐ 339)	Flash/tempo
e8	Ordine bracketing (☐ 340)	MTR > Sotto > Sovra
f1	Pulsante  (☐ 341)	Retroilluminazione LCD ()
f2	Pulsante centrale multi-selettore (☐ 341)	
	Modo di ripresa	Seleziona punto AF centrale
	Modo di riproduzione	Miniature sì/no
	Live view	Seleziona punto AF centrale
f3	Multi-selettore (☐ 343)	Disattivato
f4	Funzione pulsante Fn (☐ 343)	
	Premere (☐ 344)	Orizzonte virtuale nel mirino
	Premere + ghiera comandi (☐ 348)	Nessuna
f5	Funzione puls. anteprima (☐ 349)	
	Premere	Anteprima
	Premere + ghiera comandi	Nessuna
f6	Funzione pulsante AE-L/AF-L (☐ 349)	
	Premere	Blocco AE/AF
	Premere + ghiera comandi	Nessuna
f7	Blocca tempo e diaframma (☐ 350)	
	Blocco del tempo di posa	No
	Blocco del diaframma	No
f8	Funzione pulsante BKT (☐ 350)	Auto bracketing

Opzione		Predefinito
f9	Personalizzazione ghiera (☐ 351)	
	Rotazione inversa (☐ 351)	Compensazione esposizione: <input type="checkbox"/> Tempo di posa/diaframma: <input type="checkbox"/>
	Inverti principale/secondaria (☐ 351)	Impostazione esposizione: No Impostazione autofocus: No
	Impostazione diaframma (☐ 352)	Ghiera secondaria
	Menu e riproduzione (☐ 352)	No
	Avanz. fotogr. ghiera second. (☐ 352)	10 fotogrammi
f10	Press. pulsante uso ghiera (☐ 353)	No
f11	Blocco scatto con slot vuoto (☐ 354)	Attiva scatto
f12	Inverti indicatori (☐ 354)	
f13	Pulsante registrazione filmato (☐ 355)	
	Premere + ghiera comandi	Nessuna
f14	Opzioni pulsante live view (☐ 356)	Attiva
f15	Funz. puls. AF-ON dell'MB-D12 (☐ 356)	AF-ON
f16	Funzione pulsante Fn telec. (WR) (☐ 357)	Nessuna
f17	Pulsanti messa a fuoco obiettivo (☐ 359)	Solo blocco AF
g1	Funzione pulsante Fn (☐ 361)	
	Premere	Nessuna
g2	Funzione puls. anteprima (☐ 362)	
	Premere	Creazione di indici
g3	Funzione pulsante AE-L/AF-L (☐ 363)	
	Premere	Blocco AE/AF
g4	Funzione pulsante di scatto (☐ 364)	Scatta foto

* Le impostazioni predefinite per il set personalizzazioni attuale possono essere ripristinate utilizzando **Set personalizzazioni** (☐ 304).

■ ■ Impostazioni predefinite del menu impostazioni

Opzione	Predefinito
Luminosità del monitor (□ 367)	0
Bilanciamento colore monitor (□ 368)	A-B: 0, G-M: 0
Pulisci sensore di immagine (□ 445)	
Pulisci all'avvio/spengimento (□ 446)	Pulisci all'avvio e spegnimento
Riduzione dello sfarfallio (□ 371)	Auto
Fuso orario e data (□ 372)	
Ora legale (□ 372)	No
Rotazione auto immagine (□ 373)	Sì
HDMI (□ 269)	
Risoluzione output (□ 270)	Auto
Avanzata (□ 270)	
Range di output	Auto
Dimensione visualizz. output	100%
Visual. su display live view	No
Doppio monitor	Sì
Dati posizione (□ 234)	
Timer di standby	Attiva
Imposta orologio da satellite	Sì
Caricamento Eye-Fi (□ 382)	Attiva



► Il menu di riproduzione: gestione delle immagini

Per visualizzare il menu di riproduzione, premere MENU e selezionare la scheda  (menu di riproduzione).



Opzioni del menu riproduzione

Il menu riproduzione contiene le seguenti opzioni:

Opzione		Opzione	
Cancela	252	Mostra foto scattata	287
Cartella di riproduzione	281	Dopo la cancellazione	287
Nascondi immagine	281	Ruota foto verticali	288
Opzioni di visualizz. in riprod.	282	Slide show	288
Copia foto	283	Ordine di stampa (DPOF)	267

Vedere anche

Le impostazioni predefinite dei menu sono elencate a pagina 272.

Cartella di riproduzione

Pulsante MENU →  menu di riproduzione

Scegliere una cartella per la riproduzione ( 235).

Opzione	Descrizione
ND810	Durante la riproduzione saranno visibili le immagini di tutte le cartelle create con la D810.
Tutte	Durante la riproduzione saranno visibili le foto di tutte le cartelle.
Attuale	Durante la riproduzione saranno visibili solo le foto nella cartella attuale.



Nascondi immagine

Pulsante MENU →  menu di riproduzione

Per nascondere o rivelare le foto selezionate come descritto di seguito. Le foto nascoste sono visibili solo nel menu **Nascondi immagine** e possono essere cancellate soltanto formattando la card di memoria.

Foto protette e foto nascoste

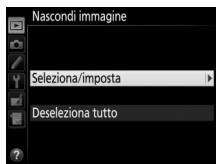

Rivelare un'immagine protetta rimuoverà anche la protezione dall'immagine.

- Scegliere **Selezione/imposta**.**
Selezionare **Selezione/imposta** e premere  (per ignorare gli step rimanenti e rivelare tutte le immagini, selezionare **Deseleziona tutto** e premere .



2 Selezionare le foto.

Usare il multi-selettore per scorrere le immagini sulla card di memoria (per visualizzare l'immagine selezionata a pieno formato, premere e tenere premuto il pulsante ; per visualizzare le immagini in altre posizioni, premere

 e selezionare la card e la cartella desiderate come descritto a pagina 237) e premere il centro del multi-selettore per selezionare l'immagine attuale. Le immagini selezionate sono contrassegnate da un'icona ; per deselegnare un'immagine, selezionarla e premere di nuovo il centro del multi-selettore. Continuare fino a selezionare tutte le foto desiderate.









3 Premere .

Premere  per completare l'operazione.

Opzioni di visualizz. in riprod.

Pulsante MENU →  menu di riproduzione

Scegliere le informazioni disponibili nella visualizzazione informazioni sulla foto in riproduzione ( 238). Premere  o  per selezionare un'opzione, quindi premere  per selezionare l'opzione per la visualizzazione informazioni sulla foto. Un  appare accanto alle voci selezionate; per deselegnare, selezionare una voce e premere . Per ritornare al menu di riproduzione, premere .

Copia foto

Pulsante MENU →  menu di riproduzione

Copiare le immagini da una card di memoria all'altra. Questa opzione è disponibile solo quando sono inserite due card di memoria nella fotocamera.

Opzione	Descrizione
Seleziona origine	Scegliere la card dalla quale saranno copiate le foto.
Seleziona foto	Selezionare le foto da copiare.
Seleziona cartella destinaz.	Selezionare la cartella di destinazione sulla card rimanente.
Copiare le foto?	Copiare le immagini selezionate nella destinazione specificata.

- Scegliere **Seleziona origine**.**
Selezionare **Seleziona origine** e premere .

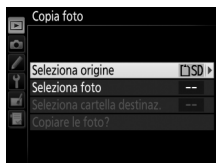

- Selezionare la card di origine.**
Selezionare l'alloggiamento della card contenente le immagini da copiare e premere .



- Scegliere **Seleziona foto**.**
Selezionare **Seleziona foto** e premere .

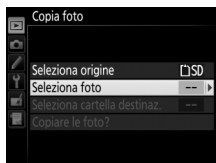



- 4 Selezionare la cartella di origine.**
Selezionare la cartella contenente le foto da copiare e premere .

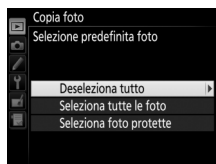

- 5 Eseguire la selezione iniziale.**
Prima di continuare a selezionare o deselegionare le singole foto, si possono contrassegnare tutte le foto o tutte le foto protette nella cartella per la copia scegliendo **Seleziona tutte le foto** o **Seleziona foto protette**. Per contrassegnare solo le immagini selezionate individualmente per la copia, scegliere **Deseleziona tutto** prima di continuare.



- 6 Selezionare immagini aggiuntive.**
Selezionare le immagini e premere il centro del multi-selettore per selezionare o deselegionare (per visualizzare l'immagine selezionata a pieno formato, premere e tenere premuto il pulsante ). Le immagini selezionate sono contrassegnate con un ✓. Premere  per procedere allo step 7 al termine della selezione.



- 7 Scegliere **Seleziona cartella destinaz.****
Selezionare **Seleziona cartella destinaz.** e premere .

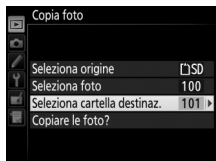

- 8 Selezionare una cartella di destinazione.**
Per immettere un numero di cartella, scegliere **Seleziona cartella per numero**, immettere il numero (📖 293) e premere .



Per scegliere da un elenco di cartelle esistenti, scegliere **Seleziona cartella da elenco**, selezionare una cartella e premere .

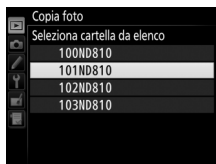

9 Copiare le immagini.

Selezionare **Copiare le foto?** e premere

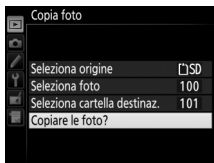

Viene visualizzata una finestra di conferma; selezionare **Si** e premere . Premere nuovamente per uscire quando la copia è completa.



Copia di foto

Le foto non verranno copiate se nella card di destinazione non è disponibile spazio sufficiente. Prima di eseguire la copia di filmati, assicurarsi che la batteria sia completamente carica.

Se la cartella di destinazione contiene una foto con lo stesso nome di una delle foto da copiare, sarà visualizzata una finestra di conferma. Selezionare **Sostituisci foto esistente** per sostituire la foto con quella da copiare, oppure selezionare **Sostituisci tutto** per sostituire tutte le foto esistenti con gli stessi nomi senza ulteriori richieste. Per continuare senza sostituire la foto, selezionare **Ignora** oppure selezionare **Annulla** per uscire senza copiare altre foto. I file nascosti o protetti nella cartella di destinazione non saranno sostituiti.

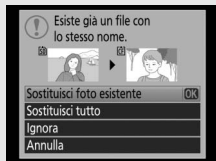

Lo stato di protezione viene copiato insieme alle foto, ma non il contrassegno di stampa (267). Non è possibile copiare le immagini nascoste.

Mostra foto scattata



Pulsante MENU →  menu di riproduzione

Scegliere se visualizzare automaticamente le foto sul monitor immediatamente dopo lo scatto. Se è selezionato **No**, le immagini possono essere visualizzate solo premendo il pulsante .

Dopo la cancellazione

Pulsante MENU →  menu di riproduzione

Per scegliere l'immagine visualizzata dopo la cancellazione di una foto.

Opzione	Descrizione
 Mostra seguente	Visualizzare la foto successiva. Se la foto cancellata era l'ultimo fotogramma, verrà visualizzata la foto precedente.
 Mostra precedente	Visualizzare la foto precedente. Se la foto cancellata era il primo fotogramma, verrà visualizzata la foto successiva.
 Procedi come prima	Se l'utente stava scorrendo le foto nell'ordine registrato, verrà visualizzata la foto successiva, come descritto per Mostra seguente . Se l'utente stava scorrendo le foto nell'ordine inverso, verrà visualizzata la foto precedente, come descritto per Mostra precedente .

Ruota foto verticali



Pulsante MENU →  menu di riproduzione

Scegliere se ruotare le immagini con orientamento verticale (ritratto) per la visualizzazione durante la riproduzione. Si noti che, poiché la fotocamera si trova già nell'orientamento corretto durante la ripresa, le foto non vengono ruotate automaticamente durante Mostra foto scattata.

Opzione	Descrizione
Sì	Le foto con orientamento verticale (ritratto) vengono ruotate automaticamente per la visualizzazione sul monitor della fotocamera. Le foto scattate selezionando No per Rotazione auto immagine ( 373) saranno visualizzate con orientamento orizzontale (paesaggio).
No	Le foto con orientamento verticale (ritratto) vengono visualizzate in orientamento orizzontale (paesaggio).

Slide show







Pulsante MENU →  menu di riproduzione

Creare uno slide show delle foto nella cartella di riproduzione attuale ( 281). Le foto nascoste ( 281) non vengono visualizzate.

Opzione	Descrizione
Avvia	Per avviare lo slide show.
Tipo immagine	Scegliere il tipo di immagine visualizzato tra Immagini fisse e filmati , Solo immagini fisse e Solo filmati .
Intervallo fotogrammi	Impostare la durata di visualizzazione di ciascuna foto.

Per avviare lo slide show, selezionare **Avvia** e premere . Le operazioni seguenti possono essere eseguite mentre è in corso lo slide show:



Per	Premere	Descrizione
Passare indietro/ avanti		Premere  per tornare al fotogramma precedente,  per passare al fotogramma successivo.
Visualizzare info foto aggiuntive		Cambiare o nascondere le informazioni sulla foto visualizzate (solo immagini fisse;  238).
Mettere in pausa		Mettere in pausa lo slide show. Selezionare Riavvia per riprendere.
Uscire e tornare al menu di riproduzione	MENU	Terminare lo slide show e tornare al menu di riproduzione.
Uscire e tornare al modo di riproduzione		Terminare lo slide show e tornare al modo di riproduzione.
Uscire e tornare al modo di ripresa		Premere il pulsante di scatto a metà corsa per ritornare al modo di ripresa.

Al termine dello slide show, viene visualizzata la finestra di dialogo mostrata a destra. Selezionare **Riavvia** per riavviare o **Esci** per tornare al menu di riproduzione.



Il menu di ripresa: opzioni di ripresa

Per visualizzare il menu di ripresa, premere MENU e selezionare la scheda  (menu di ripresa).

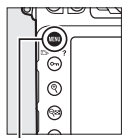

Pulsante MENU



Opzioni del menu di ripresa

Il menu di ripresa contiene le seguenti opzioni:

Opzione	
Set impostaz. menu di ripresa	291
Set impostazioni menu estesi	292
Cartella di memorizzazione	293
Nome file	295
Selezione slot primario	86
Funzione slot secondario	86
Qualità dell'immagine	79
Registrazione JPEG/TIFF	81, 83
Registrazione NEF (RAW)	81
Area immagine	74
Bilanciamento del bianco	148
Imposta Picture Control	170
Gestisci Picture Control	177

Opzione	
Spazio colore	296
D-Lighting attivo	182
HDR (high dynamic range)	184
Controllo vignettatura	297
Controllo distorsione auto	298
NR su esposizioni lunghe	299
NR su ISO elevati	299
Impostazioni sensibilità ISO	109
Esposizione multipla	209
Riprese intervallate	216
Fotografie accelerate	223
Impostazioni filmato	62

Vedere anche

Le impostazioni predefinite dei menu sono elencate a pagina 272.

Set impostaz. menu di ripresa

Pulsante MENU →  menu di ripresa

Le opzioni del menu di ripresa sono memorizzate in uno dei quattro set impostazioni. Con le eccezioni di **Set impostazioni menu estesi**, **Esposizione multipla**, **Riprese intervallate**, **Fotografie accelerate** e delle modifiche ai Picture Control (regolazione rapida e altre regolazioni manuali), le modifiche alle impostazioni di un set non hanno effetto sugli altri. Per memorizzare una combinazione particolare di impostazioni utilizzate di frequente, selezionare uno dei quattro set e configurare la fotocamera su tali impostazioni. Le nuove impostazioni resteranno memorizzate nel set anche quando la fotocamera viene spenta e saranno riprese alla successiva selezione del set. È possibile memorizzare negli altri set combinazioni diverse di impostazioni, consentendo così all'utente di passare istantaneamente da una combinazione all'altra selezionando il set appropriato dal menu di set impostazioni.

I nomi predefiniti per i quattro set impostazioni menu di ripresa sono A, B, C e D. Una didascalia descrittiva lunga fino a 20 caratteri può essere aggiunta come descritto a pagina 178 selezionando il set impostazioni del menu e premendo .

Set impostaz. menu di ripresa



La visualizzazione informazioni mostra il set impostazioni menu di ripresa attuale.



Vedere anche

Modi di esposizione e flash, tempo di posa e diaframma possono essere inclusi nei set impostazioni menu di ripresa utilizzando l'opzione **Set impostazioni menu estesi** nel menu di ripresa ( 292).

■ Ripristino delle impostazioni predefinite

Per ripristinare le impostazioni predefinite, selezionare un set nel menu **Set impostaz. menu di ripresa** e premere  (FORMAT). Verrà visualizzata una finestra di conferma; selezionare **Sì** e premere  per ripristinare le impostazioni predefinite per il set selezionato. Per un elenco delle impostazioni predefinite, vedere pagina 272.

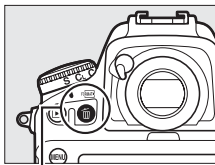

Pulsante  (FORMAT)

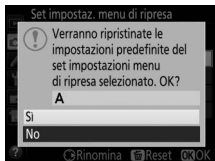

Set impostazioni menu estesi



Pulsante MENU →  menu di ripresa

Selezionare **Sì** per includere i modi di esposizione e flash, il tempo di posa (solo modi **S** e **M**) e il diaframma (solo modi **A** e **M**) nelle informazioni registrate in ciascuno dei quattro set impostazioni menu di ripresa, da richiamare ogniqualvolta viene selezionato il set impostazioni. Selezionare **No** per riassumere i valori attivi prima della selezione di **Sì**.

Selezionare la cartella in cui saranno memorizzate le foto successive.







■ ■ *Seleziona cartella per numero*



1 Scegliere **Seleziona cartella per numero**.

Selezionare **Seleziona cartella per numero** e premere . Verrà visualizzata la finestra di dialogo mostrata a destra, con lo slot primario attuale ( 86) sottolineato.



2 Scegliere un numero di cartella.

Premere  o  per selezionare una cifra, premere  o  per cambiare. Qualora esista già una cartella con il numero selezionato, sarà visualizzata un'icona ,  o  a sinistra del numero della cartella:

- : la cartella è vuota.
- : la cartella è parzialmente piena.
- : la cartella contiene 999 immagini o un'immagine con numero 9999. Non è possibile memorizzare altre foto in questa cartella.

3 Salvare le modifiche e uscire.

Premere  per completare l'operazione e ritornare al menu di ripresa (per uscire senza modificare la cartella di memorizzazione, premere il pulsante MENU). Se non esiste ancora una cartella con il numero specificato, ne verrà creata una nuova sulla card nello slot primario. Le immagini successive saranno memorizzate nella cartella selezionata a meno che non sia già piena.

1 Scegliere Selezione cartella da elenco.

Selezionare **Selezione cartella da elenco** e premere .

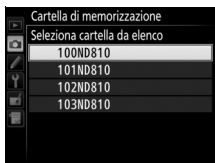

2 Selezionare una cartella.

Premere  o  per selezionare una cartella.

3 Selezionare la cartella evidenziata.

Premere  per selezionare la cartella evidenziata e ritornare al menu di ripresa. Le foto successive saranno salvate nella cartella selezionata.

Numeri di cartelle e di file

Se la cartella attuale è la 999 e contiene 999 foto o una foto con il numero 9999, il pulsante di scatto verrà disattivato e non sarà possibile scattare altre foto. Per continuare la ripresa, creare una cartella il cui numero sia inferiore a 999 oppure selezionare una cartella esistente con un numero inferiore a 999 e contenente meno di 999 foto.

Tempo di avvio

Se la card di memoria contiene un numero molto grande di file o di cartelle, tempo aggiuntivo potrebbe essere richiesto per l'accensione della fotocamera.

Nome file

Pulsante MENU →  menu di ripresa

Le foto sono salvate con nomi file composti da "DSC_" o, in caso di immagini che utilizzano lo spazio colore Adobe RGB (☞ 296), "_DSC", seguito da un numero di quattro cifre e un'estensione di tre lettere (per es. "DSC_0001.JPG"). L'opzione **Nome file** è utilizzata per selezionare tre lettere che sostituiscano la parte "DSC" del nome file. Per informazioni sulla modifica dei nomi file, vedere pagina 178.

Estensioni

Sono utilizzate le seguenti estensioni: ".NEF" per immagini in formato NEF (RAW), ".TIF" per immagini TIFF (RGB), ".JPG" per immagini JPEG, ".MOV" per i filmati e ".NDF" per i dati di riferimento "dust off". In ciascuna coppia di foto registrata con impostazioni di qualità dell'immagine di NEF (RAW) + JPEG, le immagini in formato NEF e JPEG hanno gli stessi nomi file, ma estensioni diverse.

Registrazione JPEG/TIFF

Pulsante MENU →  menu di ripresa

Regolare le impostazioni delle dimensioni per le foto scattate nei formati JPEG e TIFF (☞ 83) e scegliere un'opzione di compressione per le foto JPEG (☞ 81).

Registrazione NEF (RAW)

Pulsante MENU →  menu di ripresa

Scegliere la compressione (☞ 81), la profondità di bit (☞ 82) e il formato (☞ 85) di foto registrate in formato NEF (RAW).

Lo spazio colore determina la gamma di colori disponibile per la riproduzione del colore. **sRGB** è consigliato per i filmati e le foto scattate per la stampa e la visualizzazione a scopi generici, mentre **Adobe RGB**, con la sua più vasta gamma di colori, è consigliato per le foto scattate per la pubblicazione professionale e la stampa commerciale.

Adobe RGB

Per una riproduzione del colore accurata, le immagini Adobe RGB richiedono applicazioni, display e stampanti che supportano la gestione dei colori.

Spazio colore

ViewNX 2 (in dotazione) e il software Capture NX-D di Nikon (☐ 260) selezionano automaticamente lo spazio colore corretto quando vengono aperte foto create con questa fotocamera. I risultati non possono essere garantiti con software di terze parti.

La "vignettatura" è una riduzione della luminosità ai bordi di una foto. **Controllo vignettatura** riduce la vignettatura per gli obiettivi di tipo G, E e D (esclusi gli obiettivi PC). Gli effetti variano da un obiettivo all'altro e sono più evidenti all'apertura massima. Scegliere tra **Alto**, **Normale**, **Moderato** e **No**.

Controllo vignettatura

A seconda della scena, delle condizioni di ripresa e del tipo di obiettivo, le immagini TIFF e JPEG potrebbero presentare del disturbo (effetto nebbia) o variazioni della luminosità periferica, mentre i Picture Control personalizzati e quelli premisurati che sono stati modificati dalle impostazioni predefinite potrebbero non produrre l'effetto desiderato. Eseguire scatti di prova e visualizzare i risultati sul monitor. Il controllo vignettatura non si applica a filmati (□ 49), esposizioni multiple (□ 209) o a foto scattate con un obiettivo FX e **DX (24×16)** selezionato per **Area immagine > Scegli area immagine** (□ 75) o con un obiettivo DX, un'opzione diversa da **DX (24×16)** selezionata per **Scegli area immagine** e **No** selezionato per **Area immagine > Ritaglio DX auto** (□ 75).

Selezionare **Sì** per ridurre la distorsione a barilotto durante la ripresa con obiettivi grandangolo e per ridurre la distorsione a cuscinetto durante la ripresa con teleobiettivi (si noti che i bordi dell'area visibile nel mirino potrebbero essere ritagliati dalla foto finale e che il tempo necessario per elaborare le foto prima dell'inizio della registrazione potrebbe aumentare). Questa opzione non si applica ai filmati ed è disponibile soltanto con obiettivi di tipo G, E e D (PC, fisheye e alcuni altri obiettivi esclusi); i risultati non sono garantiti con altri obiettivi. Prima di usare il controllo distorsione auto con obiettivi DX, selezionare **Sì** per **Ritaglio DX auto** oppure scegliere un'area immagine di **DX (24×16)** come descritto a pagina 75; la selezione di altre opzioni potrebbe dare luogo a foto fortemente ritagliate o a foto con forte distorsione periferica.

Ritocco: controllo distorsione

Per informazioni su come creare copie di foto esistenti con distorsione a barilotto e a cuscinetto ridotte, vedere pagina 405.

NR su esposizioni lunghe (Riduzione disturbo su esposizioni lunghe)

Pulsante MENU →  menu di ripresa

Se è selezionato **Si**, le foto scattate con tempi di posa più lunghi di 1 sec. saranno elaborate per ridurre il disturbo (punti luminosi, pixel luminosi distribuiti in modo casuale o effetto nebbia). Il tempo richiesto per l'elaborazione è circa il doppio; durante l'elaborazione, "Job nr" lampeggia nelle visualizzazioni di tempo di posa/diaframma e non è possibile scattare foto (se la fotocamera viene spenta prima del termine dell'elaborazione, l'immagine sarà salvata, ma la riduzione del disturbo non verrà eseguita). Nel modo di scatto continuo, la frequenza fotogrammi rallenta e, durante l'elaborazione delle foto, la capacità del buffer di memoria diminuisce. La riduzione disturbo su esposizioni lunghe non è disponibile durante la registrazione di filmati.

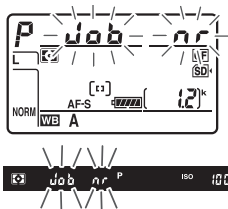

NR su ISO elevati

Pulsante MENU →  menu di ripresa

Le foto scattate a sensibilità ISO alte possono essere elaborate per ridurre il disturbo.

Opzione	Descrizione
Alta	Ridurre il disturbo (pixel luminosi distribuiti in modo casuale), specialmente in foto scattate a sensibilità ISO alte. Scegliere la quantità di riduzione disturbo eseguita tra Alta , Normale e
Normale	
Moderata	Moderata .
No	La riduzione disturbo viene eseguita solo come richiesto e mai a una quantità superiore di quella presente quando è selezionato Moderata .

Personalizzazioni: regolazione fine delle impostazioni della fotocamera

Per visualizzare il menu personalizzazioni, premere **MENU** e selezionare la scheda  (menu personalizzazioni).

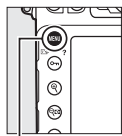

Pulsante MENU

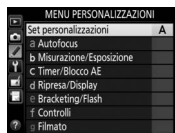

Le personalizzazioni sono usate per personalizzare le impostazioni della fotocamera in modo che si adattino alle preferenze individuali.

Gruppi di personalizzazioni

Menu principale

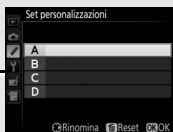

Set personalizzazioni
( 304)

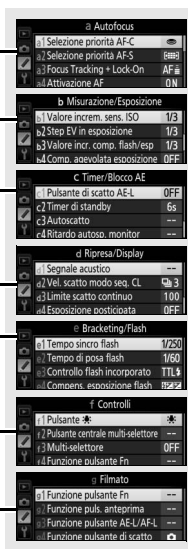

Personalizzazioni

Sono disponibili le seguenti personalizzazioni:

Personalizzazione		
Set personalizzazioni		304
a Autofocus		
a1	Selezione priorità AF-C	306
a2	Selezione priorità AF-S	307
a3	Focus Tracking + Lock-On	308
a4	Attivazione AF	308
a5	Illuminazione punto AF	309
a6	Illuminazione punti AF	310
a7	Inclusione punti AF	310
a8	Numero di punti AF	311
a9	Memorizza con l'orientamento	312
a10	Illuminatore AF incorporato	313
a11	Limita selezione modo area AF	314
a12	Restrizioni modo autofocus	314
b Misurazione/Esposizione		
b1	Valore increm. sens. ISO	315
b2	Step EV in esposizione	315
b3	Valore incr. comp. flash/esp	315
b4	Comp. agevolata esposizione	316
b5	Misurazione matrix	317
b6	Area ponderata centrale	317
b7	Regolaz. fine esposimetro	318
c Timer/Blocco AE		
c1	Pulsante di scatto AE-L	319
c2	Timer di standby	319
c3	Autoscatto	319
c4	Ritardo autosp. monitor	320

d Ripresa/Display		
d1	Segnale acustico	321
d2	Vel. scatto modo seq. CL	321
d3	Limite scatto continuo	322
d4	Esposizione posticipata	322
d5	Otturat. a prima tend. elettr.	323
d6	Numerazione sequenza file	324
d7	Mostra reticolo mirino	325
d8	Display ISO e regolazioni	325
d9	Visualizza suggerimenti	325
d10	Visualizzazione informazioni	326
d11	Illuminazione LCD	326
d12	Batterie nell'MB-D12	327
d13	Ordine batterie	328
e Bracketing/Flash		
e1	Tempo sincro flash	329
e2	Tempo di posa flash	331
e3	Controllo flash incorporato	331
e4	Compens. esposizione flash	338
e5	Lampi flash pilota	338
e6	Opzioni auto bracketing	338
e7	Auto bracketing (modo M)	339
e8	Ordine bracketing	340

f Controlli		
f1	Pulsante 	341
f2	Pulsante centrale multi-selettore	341
f3	Multi-selettore	343
f4	Funzione pulsante Fn	343
f5	Funzione puls. anteprima	349
f6	Funzione pulsante AE-L/AF-L	349
f7	Blocca tempo e diaframma	350
f8	Funzione pulsante BKT	350
f9	Personalizzazione ghiera	351
f10	Press. pulsante uso ghiera	353
f11	Blocco scatto con slot vuoto	354
f12	Inverti indicatori	354
f13	Pulsante registrazione filmato	355
f14	Opzioni pulsante live view	356
f15	Funz. puls. AF-ON dell'MB-D12	356
f16	Funzione pulsante Fn telec. (WR)	357
f17	Pulsanti messa a fuoco obiettivo	359
g Filmato		
g1	Funzione pulsante Fn	361
g2	Funzione puls. anteprima	362
g3	Funzione pulsante AE-L/AF-L	363
g4	Funzione pulsante di scatto	364

Set personalizzazioni

Pulsante MENU →  menu personalizzazioni

Le personalizzazioni sono memorizzate in uno dei quattro set impostazioni. Le modifiche alle impostazioni in un set non hanno effetto sugli altri. Per memorizzare una combinazione particolare di impostazioni utilizzate di frequente, selezionare uno dei quattro set e configurare la fotocamera su tali impostazioni. Le nuove impostazioni resteranno memorizzate nel set anche quando la fotocamera viene spenta e saranno riprese alla successiva selezione del set. È possibile memorizzare negli altri set combinazioni diverse di impostazioni, consentendo così all'utente di passare istantaneamente da una combinazione all'altra selezionando il set appropriato dal menu di set impostazioni.

I nomi predefiniti per i quattro set personalizzazioni sono A, B, C e D. Una didascalia descrittiva lunga fino a 20 caratteri può essere aggiunta come descritto a pagina 178 selezionando il set impostazioni del menu e premendo .

■ Ripristino delle impostazioni predefinite

Per ripristinare le impostazioni predefinite, selezionare un set nel menu **Set**

personalizzazioni e premere  (FORMAT).

Verrà visualizzata una finestra di conferma; selezionare **Sì** e premere  per ripristinare le impostazioni predefinite per il set selezionato (☞ 275).

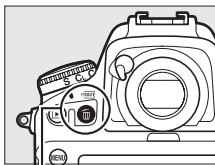

Pulsante  (FORMAT)

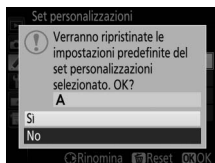

Set personalizzazioni

La visualizzazione informazioni mostra il set personalizzazioni attuale.





Vedere anche



Le impostazioni predefinite dei menu sono elencate a pagina 275. Se le impostazioni del set attuale sono state modificate dai valori predefiniti, verrà visualizzato un asterisco di fianco alle impostazioni modificate nel secondo livello del menu personalizzazioni.

a: Autofocus

a1: Selezione priorità AF-C

Pulsante MENU →  menu personalizzazioni

Quando è selezionato **AF-C** per la fotografia tramite mirino ( 87), questa opzione controlla se le foto possano essere scattate ogni volta che viene premuto il pulsante di scatto (*priorità di scatto*) o soltanto quando la fotocamera è a fuoco (*priorità alla messa a fuoco*).



Opzione	Descrizione
 Scatto	Le foto possono essere scattate a ogni pressione del pulsante di scatto.
 Scatto + messa a fuoco	È possibile scattare foto anche quando la fotocamera non è a fuoco. In modo continuo, la frequenza fotogrammi rallenta per garantire una messa a fuoco migliore se il soggetto è scuro o a basso contrasto.
 Messa a fuoco	È possibile scattare foto solo quando viene visualizzato l'indicatore di messa a fuoco (●).

Indipendentemente dall'opzione selezionata, la messa a fuoco non verrà bloccata quando **AF-C** è selezionato per il modo autofocus. La fotocamera continuerà a regolare la messa a fuoco fino al rilascio dell'otturatore.

a2: Selezione priorità AF-S

Pulsante MENU →  menu personalizzazioni

Quando **AF-S** è selezionato per la fotografia tramite mirino ( 87), questa opzione controlla se le foto vengono scattate solo quando la fotocamera è a fuoco (*priorità alla messa a fuoco*) o a ogni pressione del pulsante di scatto (*priorità di scatto*).





Opzione	Descrizione
 Scatto	Le foto possono essere scattate a ogni pressione del pulsante di scatto.
 Messa a fuoco	È possibile scattare foto solo quando viene visualizzato l'indicatore di messa a fuoco (●).

Indipendentemente dall'opzione selezionata, se l'indicatore di messa a fuoco (●) è visualizzato mentre **AF-S** è selezionato per il modo autofocus, la messa a fuoco si blocca mentre il pulsante di scatto è premuto a metà corsa. Il blocco della messa a fuoco continua fino allo scatto dell'otturatore.

a3: Focus Tracking + Lock-On

Pulsante MENU →  menu personalizzazioni

Questa opzione controlla il modo in cui l'autofocus si adatta a grandi variazioni improvvise nella distanza dal soggetto quando è selezionato **AF-C** durante la fotografia tramite mirino (☐ 87).

Opzione	Descrizione
AF  5 (Lungo)	Quando la distanza del soggetto cambia repentinamente, la fotocamera attende per il periodo di tempo specificato prima di regolare la distanza dal soggetto. Ciò impedisce che la fotocamera cambi la messa a fuoco quando il soggetto viene oscurato brevemente da oggetti in transito nell'inquadratura. Si noti che 2 , 1 (Corto) e No sono equivalenti a 3 (Normale) quando tracking 3D o area AF auto sono selezionati per modo area AF.
AF  4	
AF  3 (Normale)	
AF  2	
AF  1 (Corto)	
No	La fotocamera cambia immediatamente la messa a fuoco quando cambia la distanza dal soggetto. Usare questo modo quando si vuole fotografare una serie di soggetti a distanze variabili in rapida successione.

a4: Attivazione AF











Pulsante MENU →  menu personalizzazioni

Se è selezionato **Scatto/AF-ON**, è possibile utilizzare sia il pulsante di scatto sia il pulsante **AF-ON** per avviare l'autofocus. Selezionare **Solo AF-ON** per evitare che la fotocamera metta a fuoco quando il pulsante di scatto viene premuto a metà corsa.

a5: Illuminazione punto AF

Pulsante MENU →  menu personalizzazioni

Scegliere una delle seguenti opzioni di visualizzazione del punto AF.

Opzione	Descrizione					
Modo Messa a fuoco manuale	Scegliere Si per visualizzare il punto AF attivo nel modo Messa a fuoco manuale, No per visualizzare il punto AF solo durante la selezione del punto AF.					
Visualizza AF ad area dinamica	Scegliere Si per visualizzare sia il punto AF selezionato sia i punti AF circostanti nel modo AF ad area dinamica (☐ 90). Quando viene usato il tracking 3D, viene visualizzato un punto al centro del punto AF (☐). Selezionare No per visualizzare solo il punto AF selezionato.					
Illuminazione area AF a gruppo	Scegliere il modo in cui i punti AF attivi vengono visualizzati nel modo area AF a gruppo (☐ 91).					
	<table border="1"><thead><tr><th>Opzione</th><th>Display punto AF</th></tr></thead><tbody><tr><td></td><td></td></tr><tr><td></td><td></td></tr></tbody></table>	Opzione	Display punto AF			
Opzione	Display punto AF					
						
						

a6: Illuminazione punti AF

Pulsante MENU →  menu personalizzazioni



Scegliere se i punti AF attivi vengono selezionati in rosso nel mirino.

Opzione	Descrizione
Auto	Il punto AF è automaticamente selezionato secondo necessità per ottenere un migliore contrasto con lo sfondo.
Sì	Il punto AF è sempre selezionato, indipendentemente dalla luminosità dello sfondo. A seconda della luminosità dello sfondo, il punto AF selezionato potrebbe essere difficile da vedere.
No	Il punto AF selezionato non viene evidenziato. L'area all'esterno del ritaglio attuale è mostrata in grigio (☐ 76).

a7: Inclusione punti AF

Pulsante MENU →  menu personalizzazioni

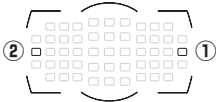

Scegliere se far "ruotare" la selezione dei punti AF da un bordo del mirino all'altro.

Opzione	Descrizione
A rotazione	La selezione dei punti AF "ruota" dall'alto in basso, dal basso in alto, da destra a sinistra e da sinistra a destra, in modo che, per esempio, premendo  quando è selezionato un punto AF sul bordo destro del display del mirino (①), viene selezionato il corrispondente punto AF sul bordo sinistro del display (②). 
Normale	Il display dei punti AF è limitato dai punti AF più distanti in modo che, per esempio, premere  quando è selezionato un punto AF sul bordo destro del display non ha nessun effetto.

a8: Numero di punti AF

Pulsante MENU →  menu personalizzazioni

Scegliere il numero di punti AF disponibili per la selezione manuale del punto AF.

Opzione	Descrizione	
AF51 51 punti	Scegliere tra i 51 punti AF mostrati a destra.	
AF11 11 punti	Scegliere tra gli 11 punti AF mostrati a destra. Usare per una selezione rapida del punto AF.	

a9: Memorizza con l'orientamento

Pulsante MENU →  menu personalizzazioni

Scegliere se è possibile selezionare punti AF separati per l'orientamento orizzontale (paesaggio), per l'orientamento verticale (ritratto) con la fotocamera ruotata di 90° in senso orario e per l'orientamento verticale con la fotocamera ruotata di 90° in senso antiorario.

Selezionare **No** per usare lo stesso punto AF e modo area AF indipendentemente dall'orientamento della fotocamera.



Fotocamera ruotata di 90° in senso antiorario

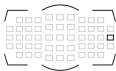

Orientamento orizzontale (paesaggio)



Fotocamera ruotata di 90° in senso orario

Scegliere **Punto AF** per attivare la selezione separata del punto AF oppure **Punto AF e modo area AF** per attivare la selezione separata sia del punto AF sia del modo area AF.

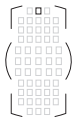

Fotocamera ruotata di 90° in senso antiorario

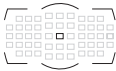

Orientamento orizzontale (paesaggio)



Fotocamera ruotata di 90° in senso orario

a10: Illuminatore AF incorporato

Pulsante MENU →  menu personalizzazioni

Scegliere se l'illuminatore AF incorporato si accende per assistere l'operazione di messa a fuoco in condizioni di scarsa illuminazione.

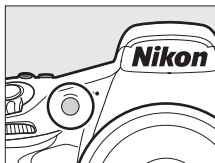

Opzione	Descrizione
Si	L'illuminatore ausiliario AF si accende quando l'illuminazione è scarsa (solo fotografia tramite mirino). L'illuminatore ausiliario AF è disponibile solo se vengono soddisfatte entrambe le seguenti condizioni: 1 AF-S è selezionato per modo autofocus (☐ 87). 2 Viene scelta l'opzione area AF auto per modo area AF (☐ 90) o viene scelta un'opzione diversa da area AF auto ed è selezionato il punto AF centrale.
No	L'illuminatore ausiliario AF non si accende per agevolare l'operazione di messa a fuoco. La fotocamera potrebbe non essere in grado di mettere a fuoco utilizzando l'autofocus in condizioni di scarsa illuminazione.

L'illuminatore ausiliario AF



L'illuminatore ausiliario AF ha un campo di circa 0,5–3,0 m; quando si utilizza l'illuminatore, rimuovere il paraluce.

Vedere anche

Vedere pagina 425 per le limitazioni relative agli obiettivi che possono essere utilizzati con l'illuminatore ausiliario AF.

a11: Limita selezione modo area AF

Pulsante MENU →  menu personalizzazioni

Scegliere i modi area AF che possono essere selezionati mediante il pulsante modo AF e la ghiera secondaria nella fotografia tramite mirino (live view rimane invariato;  90). Selezionare i modi desiderati e premere  per selezionare o deselegionare. Premere  per salvare le modifiche al termine delle impostazioni.



a12: Restrizioni modo autofocus

Pulsante MENU →  menu personalizzazioni

Scegliere i modi autofocus disponibili nella fotografia tramite mirino ( 87). Se è selezionato solo un modo, il modo autofocus non può essere scelto mediante il pulsante modo AF e la ghiera di comando principale.

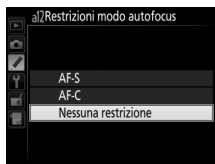

b: Misurazione/Esposizione

b1: Valore increm. sens. ISO

Pulsante MENU →  menu personalizzazioni

Selezionare gli incrementi usati durante le regolazioni della sensibilità ISO (📖 109). Se possibile, l'impostazione della sensibilità ISO attuale viene mantenuta quando il valore dello step viene cambiato. Se l'impostazione della sensibilità ISO attuale non è disponibile con il nuovo valore di step, la sensibilità ISO verrà arrotondata all'impostazione più vicina disponibile.

b2: Step EV in esposizione

Pulsante MENU →  menu personalizzazioni

Selezionare gli incrementi utilizzati durante l'esecuzione delle regolazioni di tempo di posa, diaframma e bracketing.



b3: Valore incr. comp. flash/esp



Pulsante MENU →  menu personalizzazioni

Selezionare gli incrementi utilizzati durante l'esecuzione delle regolazioni di compensazione dell'esposizione e del flash.

b4: Comp. agevolata esposizione

Pulsante MENU →  menu personalizzazioni

Questa opzione controlla se il pulsante  è necessario per impostare la compensazione dell'esposizione ( 130). Se è selezionato **Si (auto reset)** o **Si**, lo 0 al centro della visualizzazione dell'esposizione lampeggerà anche quando la compensazione dell'esposizione è impostata su ± 0 .

Opzione	Descrizione
Si (auto reset)	La compensazione dell'esposizione viene impostata ruotando una delle ghiera di comando (vedere la nota di seguito). L'impostazione selezionata utilizzando la ghiera di comando viene resettata allo spegnimento della fotocamera o allo scadere del timer di standby (le impostazioni di compensazione dell'esposizione selezionate con il pulsante  non vengono resettate).
Si	Come sopra, eccetto che il valore di compensazione dell'esposizione selezionato usando la ghiera di comando non viene resettato allo spegnimento della fotocamera o allo scadere del timer di standby.
No	La compensazione dell'esposizione è impostata premendo il pulsante  e ruotando la ghiera di comando principale.

Inverti principale/secondaria

La ghiera usata per impostare la compensazione dell'esposizione quando è selezionato **Si (auto reset)** o **Si** per la Personalizzazione b4 (**Comp. agevolata esposizione**) dipende dall'opzione selezionata per la Personalizzazione f9 (**Personalizzazione ghiera**) > **Inverti principale/secondaria** ( 351).

		Personalizzazione ghiera > Inverti principale/secondaria	
		No	Si
Modo di esposizione	P	Ghiera secondaria	Ghiera secondaria
	S	Ghiera secondaria	Ghiera di comando principale
	A	Ghiera di comando principale	Ghiera secondaria
	M	N/A	

Mostra ISO/ISO agevolato

La Personalizzazione b4 (**Comp. agevolata esposizione**) non può essere utilizzata con la Personalizzazione d8 (**Display ISO e regolazioni**) > **Mostra ISO/ISO agevolato** (📖 325). La regolazione di una di queste voci resetta la voce rimanente; verrà visualizzato un messaggio quando la voce viene resettata.

b5: Misurazione matrix

Pulsante MENU →  *menu personalizzazioni*

Scegliere **ON Con rilevamento del volto** per attivare il rilevamento del volto quando si scattano ritratti con misurazione matrix durante la fotografia tramite mirino (📖 114).

b6: Area ponderata centrale

Pulsante MENU →  *menu personalizzazioni*

Quando si calcola l'esposizione, la misurazione ponderata centrale assegna il peso maggiore a un cerchio al centro dell'inquadratura. Il diametro (ϕ) di questo cerchio può essere impostato su 8, 12, 15 o 20 mm oppure sul valore medio dell'intero fotogramma.



Si noti che quando viene utilizzato un obiettivo senza CPU, l'area alla quale è assegnato il peso maggiore per la misurazione ponderata centrale è equivalente a un cerchio con un diametro di 12 mm, indipendentemente dall'impostazione selezionata per **Dati obiettivo senza CPU** nel menu impostazioni (📖 229).

b7: Regolaz. fine esposimetro

Pulsante MENU →  menu personalizzazioni

Usare questa opzione per una regolazione fine del valore di esposizione selezionato dalla fotocamera. È possibile eseguire la regolazione fine dell'esposizione separatamente per ciascun metodo di misurazione esposimetrica, da +1 a -1 EV in step di 1/6 EV.

Regolazione fine dell'esposizione

L'esposizione può essere regolata in modo fine separatamente per ciascun set personalizzazioni e non è influenzata dai reset a due pulsanti. Si noti che, poiché l'icona della compensazione dell'esposizione () non è visualizzata, l'unico modo per determinare quanto sia stata alterata l'esposizione è visualizzare l'ammontare nel menu di regolazione fine. La compensazione dell'esposizione ( 130) è preferibile nella maggior parte delle situazioni.

c: Timer/Blocco AE

c1: Pulsante di scatto AE-L

Pulsante MENU →  menu personalizzazioni

Se si seleziona **Si**, l'esposizione viene bloccata quando il pulsante di scatto viene premuto a metà corsa.

c2: Timer di standby

Pulsante MENU →  menu personalizzazioni



Scegliere per quanto tempo la fotocamera continua a misurare l'esposizione quando non vengono eseguite operazioni. Le visualizzazioni di tempo di posa e diaframma nel pannello di controllo e nel mirino si spengono automaticamente quando il timer di standby scade.

Scegliere un ritardo del timer di standby più breve per prolungare la durata della batteria.

c3: Autoscatto

Pulsante MENU →  menu personalizzazioni

Scegliere la lunghezza del ritardo di scatto, il numero di scatti da effettuare e l'intervallo tra scatti nel modo autoscatto (📖 106).

- **Tempo di attesa autoscatto:** scegliere la lunghezza del ritardo di scatto.
- **Numero di scatti:** premere  e  per scegliere il numero di scatti effettuati ogni volta che il pulsante di scatto viene premuto.
- **Intervallo tra scatti:** scegliere l'intervallo tra scatti quando il **Numero di scatti** è superiore a 1.

c4: Ritardo autosp. monitor

Pulsante MENU →  *menu personalizzazioni*



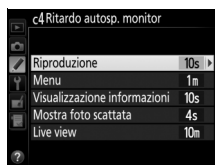

Scegliere per quanto tempo il monitor rimane acceso quando non vengono effettuate operazioni durante la riproduzione (**Riproduzione**; impostazione predefinita 10 sec.) e mostra foto scattata (**Mostra foto scattata**; impostazione predefinita 4 sec.), quando sono visualizzati i menu (**Menu**; impostazione predefinita 1 minuto) o le informazioni (**Visualizzazione informazioni**; impostazione predefinita 10 sec.) o durante il live view e la registrazione di filmati (**Live view**; impostazione predefinita 10 minuti). Scegliere un ritardo di autospegnimento del monitor più breve per prolungare la durata della batteria.



d: Ripresa/Display

d1: Segnale acustico



Pulsante MENU →  menu personalizzazioni

Scegliere il tono e il volume del segnale acustico che viene emesso quando la fotocamera mette a fuoco usando AF singolo (**AF-S**;  87), quando la messa a fuoco si blocca durante la fotografia live view, mentre il timer di scatto sta effettuando il conto alla rovescia nel modo autoscatto ( 106), quando il pulsante di scatto viene premuto una seconda volta per scattare una foto in modo M-Up ( 108), quando terminano le fotografie accelerate ( 223) oppure se si tenta di scattare una foto quando la card di memoria è bloccata ( 22).

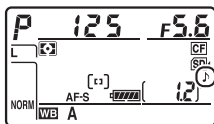
- **Volume:** scegliere **3** (alto), **2** (medio), **1** (moderato) o **No** (muto). Quando è selezionata un'opzione diversa da **No**,  appare nel pannello di controllo e nella visualizzazione informazioni.
- **Tono:** scegliere **Alto** o **Moderato**.



Segnale acustico

Si noti che, indipendentemente dall'opzione selezionata, non verrà emesso un segnale acustico quando la fotocamera mette a fuoco nel modo live view filmato ( 49) o nel modo di scatto discreto (modi **Q** e **Qc**;  102)

d2: Vel. scatto modo seq. CL

Pulsante MENU →  menu personalizzazioni

Scegliere la velocità massima di avanzamento dei fotogrammi nel modo **CL** (continuo a bassa velocità) ( 104).

d3: Limite scatto continuo

Pulsante MENU →  menu personalizzazioni

Il massimo numero di scatti che è possibile eseguire in un'unica sequenza in modo continuo può essere impostato su un qualsiasi valore compreso tra 1 e 100. Si noti che questa impostazione non ha effetto con tempi di posa di 4 sec. o più lunghi.

Il buffer di memoria

Indipendentemente dall'opzione selezionata per la Personalizzazione d3, la ripresa rallenta quando il buffer di memoria si riempie (). Per ulteriori informazioni sulla capacità del buffer di memoria, vedere pagina 489.

d4: Esposizione posticipata

Pulsante MENU →  menu personalizzazioni

In situazioni in cui il più piccolo movimento della fotocamera potrebbe sfocare le foto, selezionare **1 sec.**, **2 sec.** o **3 sec.** per ritardare lo scatto di uno, due o tre secondi dopo il sollevamento dello specchio.

d5: Otturat. a prima tend. electr.

Pulsante MENU →  menu personalizzazioni

Selezionare **Attiva** per attivare l'otturatore a prima tendina elettronica in modo **MUP**, eliminando le sfocature causate dal movimento dell'otturatore. Un otturatore meccanico è utilizzato in altri modi di scatto.

L'otturatore a prima tendina elettronica

Un obiettivo di tipo G, D o E è consigliato; selezionare **Disattiva** se si notano linee o effetto nebbia quando si effettua una ripresa con altri obiettivi. Il tempo di posa più veloce disponibile con l'otturatore a prima tendina elettronica è $\frac{1}{2.000}$ sec.

d6: Numerazione sequenza file

Pulsante MENU →  menu personalizzazioni

Quando si scatta una foto, la fotocamera denomina il file aggiungendo un'unità all'ultimo numero di file utilizzato. Questa opzione consente di scegliere se proseguire la numerazione del file dall'ultimo numero utilizzato quando si crea una nuova cartella, si formatta la card di memoria o se ne inserisce una nuova nella fotocamera.

Opzione	Descrizione
Si	Quando si crea una nuova cartella, si formatta la card di memoria o se ne inserisce una nuova nella fotocamera, la numerazione dei file continua dall'ultimo numero utilizzato oppure dal numero di file più grande nella cartella attuale, a seconda di quale è il numero più alto. Se si scatta una foto e la cartella attuale contiene una foto con numero 9999, viene creata automaticamente una nuova cartella e la numerazione dei file riprende da 0001.
No	La numerazione dei file viene resettata a 0001 quando si crea una nuova cartella, si formatta la card di memoria o se ne inserisce una nuova nella fotocamera. Si noti che quando si scatta una foto e la cartella attuale contiene 999 foto, viene creata automaticamente una nuova cartella.
Reset	Come per Si , eccetto che alla successiva foto scattata viene assegnato un numero di file aggiungendo uno al numero di file più grande nella cartella attuale. Se la cartella è vuota, la numerazione del file è resettata a 0001.

Numerazione sequenza file

Se la cartella attuale è la 999 e contiene 999 foto o una foto con la numerazione 9999, il pulsante di scatto verrà disattivato e non sarà possibile scattare altre foto. Scegliere **Reset** per la Personalizzazione d6 (**Numerazione sequenza file**) e quindi formattare la card di memoria attuale oppure inserirne una nuova.

d7: Mostra reticolo mirino

Pulsante MENU →  menu personalizzazioni

Scegliere **Sì** per visualizzare nel mirino linee di reticolo a richiesta che servano come riferimento nella composizione delle foto (📖 6).

d8: Display ISO e regolazioni

Pulsante MENU →  menu personalizzazioni

Se **Mostra sensibilità ISO** o **Mostra ISO/ISO agevolato** è selezionato, il pannello di controllo mostra la sensibilità ISO al posto del numero di esposizioni rimanenti. Se **Mostra ISO/ISO agevolato** è selezionato, la sensibilità ISO può essere impostata nei modi di esposizione **P** e **S** ruotando la ghiera secondaria o in modo **A** ruotando la ghiera di comando principale. Selezionare **Mostra contafotogrammi** per visualizzare il numero di esposizioni rimanenti nel mirino e nel pannello di controllo.

d9: Visualizza suggerimenti

Pulsante MENU →  menu personalizzazioni

Scegliere **Sì** per visualizzare i suggerimenti per la voce selezionata nella visualizzazione del pulsante **i** durante la fotografia tramite mirino (📖 205).

d10: Visualizzazione informazioni

Pulsante MENU →  menu personalizzazioni

Se è selezionato **Auto (AUTO)**, il colore dei caratteri nella visualizzazione informazioni (☰ 201) cambierà automaticamente da nero a bianco o da bianco a nero per mantenere il contrasto con lo sfondo. Per usare sempre lo stesso colore dei caratteri, selezionare **Manuale** e scegliere **Scuro su chiaro (B; carattere nero)** o **Chiaro su scuro (W; carattere bianco)**. La luminosità del monitor verrà regolata automaticamente per ottenere il massimo contrasto con il colore selezionato per il testo.

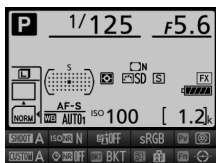

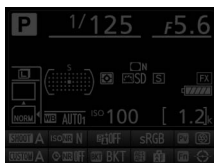

Scuro su chiaro



Chiaro su scuro

d11: Illuminazione LCD



Pulsante MENU →  menu personalizzazioni

Se è selezionato **No**, la retroilluminazione del pannello di controllo (illuminatore LCD) si accenderà solo quando l'interruttore di alimentazione è ruotato verso . Se è selezionato **Si**, il pannello di controllo sarà illuminato ogni volta che il timer di standby è attivo (☰ 34). Selezionare **No** per prolungare la durata della batteria.

d12: Batterie nell'MB-D12





Pulsante MENU →  menu personalizzazioni

Per assicurarsi che la fotocamera funzioni come previsto quando il battery pack MB-D12 opzionale viene utilizzato con batterie AA, far corrispondere l'opzione selezionata in questo menu al tipo di batterie inserite nel battery pack. Non è necessario regolare questa opzione quando si utilizzano batterie EN-EL15 o EN-EL18a/EN-EL18 opzionali.

Opzione	Descrizione
 LR6 (Alcaline AA)	Selezionare quando si utilizzano batterie AA alcaline LR6.
 Ni-MH HR6 (Ni-MH AA)	Selezionare questa opzione se si utilizzano batterie AA Ni-MH HR6.
 FR6 (Litio AA)	Selezionare quando si utilizzano batterie AA al litio FR6.

Utilizzo di batterie AA

La capacità delle batterie AA diminuisce drasticamente con temperature al di sotto di 20 °C e varia in base alla marca e alle condizioni di conservazione. In alcuni casi, le batterie potrebbero cessare di funzionare prima della data di scadenza. Alcune batterie AA non possono essere usate; a causa delle loro caratteristiche di rendimento e alla limitata capacità, le batterie alcaline hanno una capacità inferiore rispetto ad altri tipi e devono essere utilizzate solo se non vi sono alternative disponibili e solo a temperature più calde. La fotocamera mostra il livello delle batterie AA come segue:

Pannello di controllo	Mirino	Descrizione
	—	Batteria completamente carica.
		Batteria quasi scarica. Preparare batterie nuove.
 (lampeggia)	 (lampeggia)	Scatto dell'otturatore disattivato. Sostituire le batterie.

d13: Ordine batterie

Pulsante MENU →  menu personalizzazioni

Consente di scegliere se la batteria della fotocamera o le batterie del battery pack sono utilizzate per prime quando è collegato un battery pack MB-D12 opzionale. Si noti che se l'unità MB-D12 è alimentata da un adattatore CA e un connettore di alimentazione opzionali, verrà utilizzato l'alimentatore CA indipendentemente dall'opzione selezionata.

Un'icona  viene visualizzata nel pannello di controllo della fotocamera quando le batterie nell'MB-D12 sono in uso.

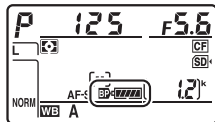



Il battery pack MB-D12

L'MB-D12 è alimentato da una batteria ricaricabile Li-ion EN-EL15 o EN-EL18a/EN-EL18 o da otto batterie AA alcaline, Ni-MH o al litio (una batteria EN-EL15 è in dotazione con la fotocamera; le batterie EN-EL18a/EN-EL18 e AA sono disponibili separatamente).

La visualizzazione informazioni mostra il tipo di batterie inserito nel battery pack MB-D12 come segue:



Display batterie nell'MB-D12	Tipo di batteria
	Batteria ricaricabile Li-ion EN-EL15
	Batteria ricaricabile Li-ion EN-EL18a/EN-EL18
	Batterie AA

e: Bracketing/Flash

e1: Tempo sincro flash

Pulsante MENU →  menu personalizzazioni

Questa opzione controlla il tempo sincro flash.

Opzione	Descrizione
1/320 sec. (Auto FP)	Sincro FP automatico a tempi rapidi viene utilizzato quando è collegata un'unità flash compatibile (□ 430). Se vengono usati il flash incorporato o altre unità flash, il tempo di posa viene impostato su $\frac{1}{320}$ sec. Quando la fotocamera mostra un tempo di posa di $\frac{1}{320}$ sec. nel modo di esposizione P o R , il sincro FP automatico a tempi rapidi verrà attivato se il tempo di posa effettivo è più veloce di $\frac{1}{320}$ sec.
1/250 sec. (Auto FP)	Sincro FP automatico a tempi rapidi viene utilizzato quando è collegata un'unità flash compatibile (□ 430). Se vengono usati il flash incorporato o altre unità flash, il tempo di posa viene impostato su $\frac{1}{250}$ sec. Quando la fotocamera mostra un tempo di posa di $\frac{1}{250}$ sec. nel modo di esposizione P o R , il sincro FP automatico a tempi rapidi verrà attivato se il tempo di posa effettivo è più veloce di $\frac{1}{250}$ sec.
1/250 sec.–1/60 sec.	Tempo sincro flash impostato sul valore selezionato.



Fissare il tempo di posa sul limite tempo sincro flash

Per fissare il tempo di posa sul limite del tempo di sincronizzazione nei modi di esposizione auto a priorità di tempi o esposizione manuale, selezionare il tempo di posa successivo a quello più lungo possibile (30 sec. o - -). Verrà visualizzata una X (indicatore di sincronizzazione flash) nel mirino e nel pannello di controllo.

Sincro FP automatico a tempi rapidi

Consente l'utilizzo del flash al tempo di posa più veloce supportato dalla fotocamera, rendendo possibile la scelta dell'apertura massima per profondità di campo ridotta anche quando il soggetto è controluce in luce solare intensa. L'indicatore del modo flash della visualizzazione informazioni mostra "FP" quando il sincro FP automatico a tempi rapidi è attivo (□ 194).

■ Sincro FP automatico a tempi rapidi

Quando **1/320 sec. (Auto FP)** o **1/250 sec. (Auto FP)** è selezionato per la Personalizzazione e1 (**Tempo sincro flash**,  329), il flash incorporato può essere utilizzato con tempi di posa veloci fino a $\frac{1}{320}$ sec. o $\frac{1}{250}$ sec., mentre i flash esterni opzionali compatibili ( 430) possono essere utilizzati con qualsiasi tempo di posa (sincro FP automatico a tempi rapidi).

Tempo sincro flash Tempo di posa	1/320 sec. (Auto FP)		1/250 sec. (Auto FP)		1/250 sec.	
	Flash incorp.	Flash esterno opzionale	Flash incorp.	Flash esterno opzionale	Flash incorp.	Flash esterno opzionale
Da $\frac{1}{8.000}$ fino a ma non incluso $\frac{1}{320}$ sec.	—	Auto FP	—	Auto FP	—	—
Da $\frac{1}{320}$ fino a ma non incluso $\frac{1}{250}$ sec.	Sincro flash *		—	Auto FP	—	—
$\frac{1}{250}$ –30 sec.	Sincro flash					

* La gamma flash diminuisce quando il tempo di posa è più veloce. La gamma flash sarà comunque maggiore rispetto a quella ottenuta agli stessi tempi di posa con Auto FP.

L'indicatore di pronto lampo

Quando il flash si attiva a piena potenza, l'indicatore flash nel mirino della fotocamera lampeggia per avvisare che la foto risultante potrebbe essere sottoesposta. Si noti che l'indicatore di pronto lampo sui flash esterni opzionali non visualizza questo avviso quando è selezionato **1/320 sec. (Auto FP)**.

e2: Tempo di posa flash





Pulsante MENU →  menu personalizzazioni

Questa opzione determina il tempo di posa più lungo disponibile quando si usa sincro sulla prima o sulla seconda tendina o riduzione occhi rossi nei modi di esposizione auto programmato o auto priorità diaframmi (indipendentemente dall'impostazione scelta, i tempi di posa possono essere lunghi fino a 30 sec. nei modi di esposizione auto a priorità di tempi ed esposizione manuale o con impostazioni del flash di sincro su tempi lenti, sincro sulla seconda tendina su tempi lenti o riduzione occhi rossi con sincro su tempi lenti).

e3: Controllo flash incorporato

Pulsante MENU →  menu personalizzazioni





Consente di scegliere il modo flash per il flash incorporato.

Opzione	Descrizione
TTL  TTL	La potenza del flash viene regolata automaticamente in risposta alle condizioni di ripresa.
M  Manuale	Scegliere il livello del flash. La fotocamera non emette pre-flash di monitoraggio.
RPT  Lampi flash strobo	Il flash si attiva ripetutamente mentre l'otturatore rimane aperto, creando un effetto di luce stroboscopica.
CMD  Modo Commander	Utilizzare il flash incorporato come un flash master che controlla in remoto flash esterni opzionali in uno o più gruppi (☐ 334).

■ Manuale

Scegliere un livello del flash. Il livello del flash è indicato in frazioni della piena potenza: a piena potenza, il flash incorporato ha un numero guida di 12 (m, ISO 100, 20 °C).

■ Lampi flash strobo

Il flash si attiva ripetutamente mentre l'otturatore rimane aperto, creando un effetto di luce stroboscopica. Premere  o  per selezionare le seguenti opzioni,  o  per modificare.



Opzione	Descrizione
Potenza	Scegliere la potenza del flash (espressa come frazione della piena potenza).
Lampi	Scegliere il numero di volte in cui il flash si attiva alla potenza selezionata. Si noti che, a seconda del tempo di posa e dell'opzione selezionata per Frequenza , il numero effettivo di lampi potrebbe essere inferiore a quello selezionato.
Frequenza	Scegliere il numero di lampi al secondo emessi dal flash.

Modo di controllo flash

Il modo di controllo flash per il flash incorporato è mostrato nella visualizzazione informazioni (☰ 194, 202).



"Manuale" e "Lampi flash strobo"

Le icone  lampeggiano nel pannello di controllo e nel mirino se queste opzioni sono selezionate.

SB-400 e SB-300

Quando un flash esterno opzionale SB-400 o SB-300 è collegato e attivato, la Personalizzazione e3 cambia a **Flash opzionale**, consentendo di selezionare il modo di controllo flash per il flash esterno opzionale tra **TTL** e **Manuale**.

"Lampi"

Le opzioni disponibili per **Lampi flash strobo** > **Lampi** sono determinate dalla potenza del flash.

Potenza	Opzioni disponibili per "Lampi"	Potenza	Opzioni disponibili per "Lampi"
1/4	2	1/32	2-10, 15
1/8	2-5	1/64	2-10, 15, 20, 25
1/16	2-10	1/128	2-10, 15, 20, 25, 30, 35

■ ■ **Modo Commander**

Utilizzare il flash incorporato come un flash master per controllare in remoto uno o più flash esterni opzionali suddivisi in due gruppi al massimo (A e B) mediante l'illuminazione avanzata senza cavi (☐ 430).

Selezionando questa opzione viene visualizzato il menu mostrato a destra.

Premere \leftarrow o \rightarrow per selezionare le seguenti opzioni, \uparrow o \downarrow per modificare.



Opzione	Descrizione
Flash incorp.	Scegliere un modo flash per il flash incorporato (flash commander).
TTL	Modo i-TTL. Scegliere la compensazione flash da valori compresi tra -3,0 EV e +3,0 EV in incrementi di $\frac{1}{3}$ EV.
M	Scegliere il livello flash.
--	Il flash incorporato non si attiva, mentre le unità flash remote lo fanno. Il flash incorporato deve essere sollevato in modo da poter emettere pre-flash di monitoraggio.
Gruppo A	Scegliere un modo flash per tutte le unità flash nel gruppo A.
TTL	Modo i-TTL. Scegliere la compensazione flash da valori compresi tra -3,0 EV e +3,0 EV in incrementi di $\frac{1}{3}$ EV.
AA	Apertura auto (disponibile solo con le unità flash compatibili; ☐ 430). Scegliere la compensazione flash da valori compresi tra -3,0 EV e +3,0 EV in incrementi di $\frac{1}{3}$ EV.
M	Scegliere il livello flash.
--	Le unità flash in questo gruppo non si attivano.
Gruppo B	Scegliere un modo flash per tutte le unità flash nel gruppo B. Le opzioni disponibili sono le stesse di quelle elencate per Gruppo A , sopra.
Canale	Per scegliere tra i canali 1-4. Tutte le unità flash in entrambi i gruppi devono essere impostate sullo stesso canale.

Seguire gli step di seguito per scattare foto in modo Commander.

1 Regolare le impostazioni per il flash incorporato.

Scegliere il modo di controllo flash e il livello di potenza per il flash incorporato. Si noti che il livello di potenza non può essere regolato nel modo --.



2 Regolare le impostazioni per il gruppo A.

Scegliere il modo di controllo flash e il livello di potenza per le unità flash nel gruppo A.



3 Regolare le impostazioni per il gruppo B.

Scegliere il modo di controllo flash e il livello di potenza per le unità flash nel gruppo B.



4 Selezionare il canale.



5 Premere OK.

6 Comporre lo scatto.

Comporre l'immagine e disporre le unità flash come mostrato di seguito. Si noti che la distanza massima alla quale è possibile posizionare le unità flash remote potrebbe variare in base alle condizioni di ripresa.

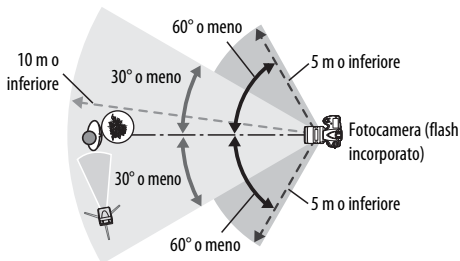

I sensori remoti wireless sulle unità flash devono essere rivolti verso la fotocamera.

7 Configurare le unità flash remote.

Accendere tutte le unità flash remote, regolare le impostazioni di gruppo come desiderato e impostarle sul canale selezionato nello step 4. Vedere il manuale di istruzioni dell'unità flash per ulteriori dettagli.

8 Sollevare il flash incorporato.

Premere il pulsante di sollevamento flash per sollevare il flash incorporato. Si noti che anche se – – è selezionato per **Flash incorp. > Modo**, il flash incorporato deve essere sollevato in modo che vengano emessi pre-flash di monitoraggio.

9 Inquadrare la foto, mettere a fuoco e scattare.

Dopo aver confermato che la spia di pronto lampo della fotocamera e le spie di pronto lampo di tutte le altre unità flash siano illuminate, inquadrare l'immagine, mettere a fuoco e scattare. Se desiderato, è possibile usare il blocco FV (📖 198).

🔍 Il display del modo sincro flash

⚡ non viene visualizzato nel display modo sincro flash del pannello di controllo quando -- è selezionato per **Flash incorp.** > **Modo**.

🔍 Compensazione flash

Il valore di compensazione flash selezionato con il pulsante ⚡ (🔍) e la ghiera secondaria viene aggiunto ai valori di compensazione flash selezionati per il flash incorporato, il gruppo A e il gruppo B nel menu **Modo Commander**. Un'icona 🔍 viene visualizzata nel pannello di controllo e nel mirino quando un valore di compensazione flash diverso da ± 0 è selezionato per **Flash incorp.** > **TTL**. L'icona 🔍 lampeggia quando il flash incorporato è in modo **M**.

🔍 Modo Commander



Posizionare le finestre sensore sulle unità flash remote affinché ricevano la luce dal flash incorporato (prestare particolare attenzione se la fotocamera non è innestata su un treppiedi). Assicurarsi che la luce diretta o i riflessi intensi provenienti dalle unità flash remote non entrino nell'obiettivo della fotocamera (in modo TTL) o nelle fotocellule delle unità flash remote (modo AA), in quanto ciò potrebbe interferire con l'esposizione. Per evitare che i lampi di timing emessi dal flash incorporato appaiano nelle foto scattate a breve distanza, scegliere sensibilità ISO moderate o diaframmi chiusi (numeri f/ alti) o usare un pannello a infrarossi SG-3IR opzionale per il flash incorporato. Il pannello SG-3IR è necessario per garantire risultati ottimali con sincro sulla seconda tendina, che produce lampi di timing più intensi. Dopo aver posizionato le unità flash remote, effettuare uno scatto di prova e visionare i risultati nel monitor della fotocamera.

Sebbene non ci sia un limite al numero di unità flash remote che possono essere usate, in pratica il massimo è tre. Utilizzando un numero maggiore di unità, la luce emessa dalle unità flash remote interferirà con le prestazioni.

e4: Compens. esposizione flash

Pulsante MENU →  menu personalizzazioni

Scegliere il metodo con cui la fotocamera regola il livello del flash quando si utilizza la compensazione dell'esposizione.

Opzione	Descrizione
  Intero fotogramma	Sia il livello del flash sia la compensazione dell'esposizione vengono regolati per modificare l'esposizione sull'intero fotogramma.
 Solo sfondo	La compensazione dell'esposizione si applica solo allo sfondo.

e5: Lampi flash pilota

Pulsante MENU →  menu personalizzazioni

Se è selezionato **Si** quando la fotocamera viene usata con il flash incorporato o un flash esterno opzionale che supporta il Nikon Creative Lighting System (☞ 428), vengono emessi lampi flash pilota quando viene premuto il pulsante **Pv** della fotocamera (☞ 117). Non vengono emessi lampi flash pilota se si seleziona **No**.

e6: Opzioni auto bracketing









Pulsante MENU →  menu personalizzazioni

Scegliere l'impostazione o le impostazioni con bracketing quando è attivo l'auto bracketing (☞ 133). Scegliere **AE e flash** (AE) per effettuare il bracketing sia dell'esposizione sia del livello del flash, **Solo AE** (AE) per il bracketing della sola esposizione, **Solo flash** (f) per il bracketing del solo livello del flash, **Bracketing bilanc. bianco** (WB) per il bracketing del bilanciamento del bianco (☞ 139) oppure **Bracket. D-Lighting attivo** (☞) per eseguire il bracketing mediante D-Lighting attivo (☞ 143). Si noti che il bracketing del bilanciamento del bianco non è disponibile con impostazioni di qualità dell'immagine NEF (RAW) o NEF (RAW) + JPEG.

e7: Auto bracketing (modo M)

Pulsante MENU →  menu personalizzazioni

Questa opzione determina quali impostazioni saranno influenzate quando viene selezionato **AE e flash** o **Solo AE** per la Personalizzazione e6 nel modo di esposizione manuale.

Opzione	Descrizione
 +  Flash/tempo	La fotocamera varia il tempo di posa (Personalizzazione e6 impostata su Solo AE) oppure il tempo di posa e il livello del flash (Personalizzazione e6 impostata su AE e flash).
   Flash/tempo/ diaframma	La fotocamera varia il tempo di posa e il diaframma (Personalizzazione e6 impostata su Solo AE) oppure il tempo di posa, il diaframma e il livello del flash (Personalizzazione e6 impostata su AE e flash).
 +  Flash/diaframma	La fotocamera varia il diaframma (Personalizzazione e6 impostata su Solo AE) oppure il diaframma e il livello del flash (Personalizzazione e6 impostata su AE e flash).
 Solo flash	La fotocamera varia solo il livello del flash (Personalizzazione e6 impostata su AE e flash).

Il bracketing flash viene eseguito solo con il controllo flash i-TTL o AA. Se è selezionata un'impostazione diversa da **Solo flash** e non viene usato il flash, la sensibilità ISO verrà fissata al valore del primo scatto, indipendentemente dall'impostazione selezionata per il controllo automatico ISO (📖 111).

e8: Ordine bracketing

Pulsante MENU →  menu personalizzazioni





All'impostazione predefinita di **MTR > Sotto > Sovra** (☒), il bracketing dell'esposizione, del flash e del bilanciamento del bianco viene eseguito nell'ordine descritto alle pagine 135 e 140. Se è selezionato **Sotto > MTR > Sovra** (-→+), la ripresa continuerà nell'ordine dal valore più basso al valore più alto. Questa impostazione non ha effetto sul bracketing D-Lighting attivo.

f: Controlli

f1: Pulsante

Pulsante MENU →  menu personalizzazioni

Per scegliere che cosa accade quando l'interruttore di alimentazione viene ruotato su .



Opzione	Descrizione
 Retroilluminazione LCD ()	La retroilluminazione del pannello di controllo si illumina per 6 sec.
 Info  e visualizzazione info	La retroilluminazione del pannello di controllo si illumina e le informazioni di ripresa vengono visualizzate sul monitor.

f2: Pulsante centrale multi-selettore





Pulsante MENU →  menu personalizzazioni

Questa opzione consente di determinare la funzione assegnata al centro del multi-selettore durante la fotografia tramite mirino, la riproduzione e il live view (indipendentemente dall'opzione selezionata, premendo il centro del multi-selettore quando è visualizzato un filmato a pieno formato si avvia la riproduzione del filmato).

■ ■ *Modo di ripresa*

Opzione	Funzione assegnata al centro del multi-selettore
 Selezione punto AF centrale	Selezionare il punto AF centrale.
 Punto AF predefinito	Premendo il centro del multi-selettore si seleziona un punto AF predefinito. Per scegliere il punto, selezionarlo e premere il centro del multi-selettore premendo contemporaneamente il pulsante modo AF fino a quando il punto AF non lampeggia. È possibile selezionare punti AF separati per l'orientamento orizzontale (paesaggio) e per ciascuno dei due orientamenti verticali (ritratto) se Punto AF o Punto AF e modo area AF è selezionato per la Personalizzazione a9 (Memorizza con l'orientamento , □ 312).
 Evidenzia punto AF attivo	Selezionare il punto AF attivo.
Nessuna	La pressione del centro del multi-selettore non ha effetto nella fotografia tramite mirino.

■ ■ *Modo di riproduzione*

Opzione	Funzione assegnata al centro del multi-selettore
 Miniature sì/no	Commutare tra riproduzione a pieno formato e miniature.
 Visualizza istogrammi	Sia nella riproduzione a pieno formato, sia nella riproduzione miniature viene visualizzato un istogramma premendo il centro del multi-selettore (□ 242).
 Zoom sì/no	Commutare tra riproduzione a pieno formato o miniature e zoom in riproduzione. Scegliere l'impostazione iniziale dello zoom tra Zoom ridotto (50%) , 1 : 1 (100%) e Zoom elevato (200%) . La visualizzazione dello zoom sarà centrata sul punto AF attivo.
 Scegli alloggiamento e cartella	Visualizzare la finestra di selezione alloggiamento e cartella (□ 237).

Live view

Opzione	Funzione assegnata al centro del multi-selettore
RESET Selezione punto AF centrale	Il punto AF centrale viene selezionato premendo il centro del multi-selettore nel live view.
 Zoom si/no	Premere il centro del multi-selettore per attivare e disattivare lo zoom. Scegliere l'impostazione iniziale dello zoom tra Zoom ridotto (50%) , 1 : 1 (100%) e Zoom elevato (200%) . La visualizzazione dello zoom sarà centrata sul punto AF attivo.
Nessuna	La pressione del centro del multi-selettore non ha effetto nel live view.

f3: Multi-selettore

Pulsante MENU →  *menu personalizzazioni*

Se è selezionato **Riavvia timer di standby**, l'azionamento del multi-selettore allo scadere del timer di standby ( 34) attiverà gli esposimetri e avvierà il timer di standby. Se è selezionato **Disattivato**, il timer non verrà avviato con la pressione del multi-selettore.

f4: Funzione pulsante Fn





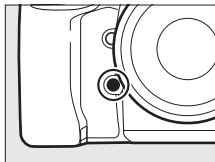



Pulsante MENU →  *menu personalizzazioni*







Per scegliere la funzione del pulsante **Fn**, o da solo (**Premere**) o quando usato in combinazione con le ghiere di comando (**Premere + ghiera comandi**).



■ Premere

Selezionando **Premere** vengono visualizzate le seguenti opzioni:

Opzione	Descrizione
 Anteprima	Durante la fotografia tramite mirino, è possibile visualizzare in anteprima la profondità di campo mentre è premuto il pulsante Fn (□ 117). Durante la fotografia live view, si può premere il pulsante una volta per aprire l'obiettivo all'apertura massima, rendendo più semplice controllare la messa a fuoco; premendo nuovamente il pulsante, si riporta l'apertura al valore originale (□ 41).
 Blocco FV	Premere il pulsante Fn per bloccare il valore del flash (solo flash incorporato e flash esterni opzionali compatibili, □ 198, 430). Premere nuovamente per annullare il blocco FV.
 Blocco AE/AF	La messa a fuoco e l'esposizione si bloccano mentre è premuto il pulsante Fn .
 Solo blocco AE	L'esposizione si blocca quando si preme il pulsante Fn .
 Blocco AE (reset allo scatto)	L'esposizione si blocca quando è premuto il pulsante Fn e rimane bloccata fino alla pressione del pulsante una seconda volta, allo scatto dell'otturatore o alla scadenza del timer di standby.
 Blocco AE (permanente)	L'esposizione si blocca quando viene premuto il pulsante Fn e rimane bloccata fino alla pressione del pulsante una seconda volta o alla scadenza del timer di standby.
 Solo blocco AF	La messa a fuoco si blocca quando viene premuto il pulsante Fn .
 AF-ON	La pressione del pulsante Fn avvia l'autofocus.
 Disattiva/attiva	Se il flash è attualmente disattivo, sincro sulla prima tendina sarà selezionato mentre il pulsante Fn è premuto. Se il flash è attualmente attivo, verrà invece disattivato mentre il pulsante Fn è premuto.

Opzione	Descrizione
BKT  Sequenza bracketing	Se il pulsante Fn viene premuto mentre è attivo il bracketing dell'esposizione, del flash o del D-Lighting attivo nel modo di scatto fotogramma singolo o scatto discreto, tutti gli scatti nel programma di bracketing attuale saranno eseguiti a ogni pressione del pulsante di scatto. Se il bracketing del bilanciamento del bianco è attivo o è selezionato il modo di scatto continuo (modo CH , CL o QC), la fotocamera ripeterà la sequenza bracketing mentre il pulsante di scatto è tenuto premuto.
+RAW  + NEF (RAW)	Se la qualità dell'immagine è impostata su JPEG Fine , JPEG Normal o JPEG Basic , "RAW" verrà visualizzato nel pannello di controllo e una copia NEF (RAW) sarà registrata con l'immagine successiva scattata dopo aver premuto il pulsante Fn (l'impostazione originale di qualità dell'immagine viene ripresa quando si rimuove il dito dal pulsante di scatto). Le copie NEF (RAW) sono registrate in base alle impostazioni selezionate attualmente per Registrazione NEF (RAW) nel menu di ripresa ( 295). Per uscire senza registrare una copia NEF (RAW), premere nuovamente il pulsante Fn .
 Misurazione matrix	La misurazione matrix è attivata mentre è premuto il pulsante Fn .
 Misuraz. ponderata centrale	La misurazione ponderata centrale è attivata mentre è premuto il pulsante Fn .
 Misurazione spot	La misurazione spot è attivata mentre è premuto il pulsante Fn .
 * Misuraz. ponderata su alte luci	La misurazione ponderata su alte luci è attivata mentre è premuto il pulsante Fn .

Opzione	Descrizione
 Mostra reticolo mirino	Premere il pulsante Fn per attivare o disattivare la visualizzazione del reticolo nel mirino (□ 6).
 Orizzonte virtuale nel mirino	Premere il pulsante Fn per visualizzare un orizzonte virtuale nel mirino (□ 347).
 Disattiva scatto sincronizzato	Tenere premuto il pulsante Fn per scattare foto con la fotocamera master solo quando si usa un telecomando per uno scatto sincronizzato in remoto.
 Scatta solo su remota	Tenere premuto il pulsante Fn per scattare foto con le fotocamere remote solo quando si usa un telecomando per uno scatto sincronizzato in remoto.
 MIO MENU	La pressione del pulsante Fn visualizza "MIO MENU" (□ 414).
 Accedi prima voce MIO MENU	Premere il pulsante Fn per saltare alla prima voce in "MIO MENU". Selezionare questa opzione per un accesso rapido alle opzioni di menu utilizzate frequentemente.
 Riproduzione	Il pulsante Fn esegue la stessa funzione del pulsante  . Selezionare quando si utilizza un teleobiettivo o in altre circostanze in cui è difficile azionare il pulsante  con la mano sinistra.
Nessuna	La pressione del pulsante non ha alcun effetto.

Opzioni incompatibili

Se l'opzione selezionata per **Premere** non può essere usata in combinazione con l'opzione selezionata per **Premere + ghiera comandi**, verrà visualizzato un messaggio e l'opzione selezionata per prima tra **Premere** o **Premere + ghiera comandi** sarà impostata su **Nessuna**.

Orizzonte virtuale

Quando è selezionato **Orizzonte virtuale nel mirino** per f4 (**Funzione pulsante Fn**) > **Premere**, la pressione del pulsante **Fn** visualizza nel mirino gli indicatori di inclinazione in alto/basso e di rotazione. Premere una seconda volta il pulsante per tornare a cancellare gli indicatori dal display.

Rotazione

Fotocamera basculata a destra	Fotocamera in piano	Fotocamera basculata a sinistra
		
◀■■■■■■■	▲	■■■■■■■▶



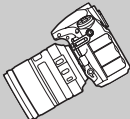
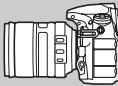
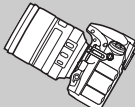



Inclinazione in alto/basso

Fotocamera basculata in avanti	Fotocamera in piano	Fotocamera basculata indietro
		
■■■■■■■▲	-▲	■■■■■■■▼

Si noti che la visualizzazione potrebbe non essere accurata quando la fotocamera è basculata a un'angolazione marcata in avanti o indietro.

■ Premere + ghiera comandi

Selezionando **Premere + ghiera comandi** vengono visualizzate le seguenti opzioni:

Opzione	Descrizione
 Scegli area immagine	<p>Premere il pulsante Fn e ruotare una ghiera di comando per scegliere tra le aree immagine preselezionate (☐ 74). La selezione di Scegli area immagine visualizza un elenco di aree immagine; selezionare le opzioni e premere  per selezionare o deselezionare, quindi premere .</p> 
 Blocca tempo e diaframma	<p>Premere il pulsante Fn e ruotare la ghiera di comando principale per bloccare il tempo di posa nei modi S e M; premere il pulsante Fn e ruotare la ghiera secondaria per bloccare il diaframma nei modi R e M. Per ulteriori informazioni, vedere pagina 126.</p>
 1 step tempo/ diaframma	<p>Se viene premuto il pulsante Fn quando le ghiera di comando vengono ruotate, i cambiamenti del tempo di posa (modi di esposizione S e M) e del diaframma (modi di esposizione R e M) vengono effettuati in incrementi di 1 EV, indipendentemente dall'opzione selezionata per la Personalizzazione b2 (Step EV in esposizione, ☐ 315).</p>
Non-CPU Selezione obiettivo senza CPU	<p>Premere il pulsante Fn e ruotare una ghiera di comando per scegliere un numero obiettivo specificato usando l'opzione Dati obiettivo senza CPU (☐ 229).</p>
 D-Lighting attivo	<p>Premere il pulsante Fn e ruotare le ghiera di comando per regolare il D-Lighting attivo (☐ 182).</p>
 Esposizione posticipata	<p>Premere il pulsante Fn e ruotare una ghiera di comando per scegliere un'esposizione posticipata (☐ 322).</p>
Nessuna	<p>Nessuna operazione viene eseguita quando le ghiera di comando vengono ruotate mentre è premuto il pulsante Fn.</p>

f5: Funzione puls. anteprema

Pulsante MENU →  menu personalizzazioni

Scegliere la funzione del pulsante **Pv**, o da solo (**Premere**) o quando usato in combinazione con le ghiera di comando (**Premere + ghiera comandi**). Le opzioni disponibili sono le stesse di **Funzione pulsante Fn** (☞ 343). Le opzioni predefinite per **Premere** e **Premere + ghiera comandi** sono **Anteprema** e **Nessuna**, rispettivamente.



f6: Funzione pulsante AE-L/AF-L

Pulsante MENU →  menu personalizzazioni

Scegliere la funzione del pulsante **AE-L/AF-L**, o da solo (**Premere**) o quando usato in combinazione con le ghiera di comando (**Premere + ghiera comandi**). Le opzioni disponibili sono uguali a quelle di **Funzione pulsante Fn** (☞ 343), tranne che **1 step tempo/diaframma** e **D-Lighting attivo** non sono disponibili. Le opzioni predefinite per **Premere** e **Premere + ghiera comandi** sono **Blocco AE/AF** e **Nessuna**, rispettivamente.

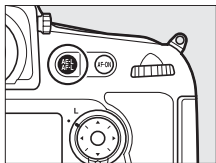

f7: Blocca tempo e diaframma

Pulsante MENU →  menu personalizzazioni

Selezionando **Sì** per **Blocco del tempo di posa** si blocca il tempo di posa sul valore attualmente selezionato nel modo **S** o **M**.

Selezionando **Sì** per **Blocco del diaframma**, si blocca il diaframma sul valore attualmente selezionato nel modo **A** o **M**. Il blocco del tempo di posa e del diaframma non è disponibile in modo **P**.

f8: Funzione pulsante BKT

Pulsante MENU →  menu personalizzazioni

Scegliere la funzione assegnata al pulsante **BKT**. Se high dynamic range o esposizione multipla sono attivi mentre è assegnata un'altra funzione al pulsante **BKT**, non è possibile utilizzare il pulsante **BKT** fino al termine della fotografia con high dynamic range o esposizione multipla.

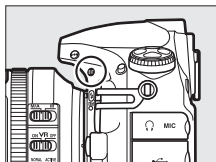



Opzione	Descrizione
BKT Auto bracketing	Premere il pulsante BKT e ruotare le ghiera di comando per scegliere l'incremento di bracketing e il numero di scatti nella sequenza di bracketing (☐ 133).
 Esposizione multipla	Premere il pulsante BKT e ruotare le ghiera di comando per scegliere il modo e il numero di scatti per le esposizioni multiple (☐ 211).
HDR HDR (high dynamic range)	Premere il pulsante BKT e ruotare le ghiera di comando per scegliere il modo e l'esposizione differenziale (☐ 184).

f9: Personalizzazione ghiera

Pulsante MENU →  menu personalizzazioni

Questa opzione consente di controllare il funzionamento della ghiera di comando principale e di quella secondaria.

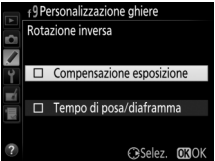





Opzione	Descrizione
Rotazione inversa	<p>Invertire la direzione di rotazione delle ghiera di comando quando queste vengono utilizzate per eseguire regolazioni per Compensazione esposizione e/ o Tempo di posa/diaframma. Selezionare le opzioni e premere  per selezionare o  per deselezionare, quindi premere . Questa impostazione si applica anche alle ghiera di comando per i multi-power battery pack MB-D12 opzionali.</p> 
Inverti principale/secondaria	<p>Impostazione esposizione: se è selezionato No, la ghiera di comando principale controlla il tempo di posa mentre la ghiera secondaria controlla il diaframma. Se è selezionato Si, la ghiera di comando principale controlla il diaframma mentre la ghiera secondaria controlla il tempo di posa. Se è selezionato Si (Modo A), la ghiera di comando principale sarà utilizzata per impostare il diaframma solo in modo di esposizione A.</p> <p>Impostazione autofocus: se è selezionato Si, il modo autofocus può essere selezionato tenendo premuto il pulsante modo AF e ruotando la ghiera secondaria, il modo area AF tenendo premuto il pulsante modo AF e ruotando la ghiera di comando principale.</p> <p>Queste impostazioni si applicano anche alle ghiera di comando per l'MB-D12.</p>

Opzione	Descrizione
Impostazione diaframma	Se è selezionato Ghiera secondaria , è possibile regolare il diaframma solo con la ghiera secondaria (oppure con la ghiera di comando principale se è selezionato Si per Inverti principale/secondaria > Impostazione esposizione). Se è selezionato Ghiera diaframma , il diaframma può essere regolato solo con la ghiera diaframma e il display del diaframma della fotocamera mostrerà il diaframma in incrementi di 1 EV (il diaframma per obiettivi di tipo G ed E viene ancora impostato usando la ghiera secondaria). Si noti che, indipendentemente dall'impostazione scelta, la ghiera diaframma deve essere usata per regolare il diaframma quando è collegato un obiettivo senza CPU.
Menu e riproduzione	Se è selezionato No , il multi-selettore viene utilizzato per scegliere l'immagine visualizzata durante la riproduzione a pieno formato, per selezionare le miniature e per navigare nei menu. Se è selezionato Si o Si (senza Mostra foto scattata) , la ghiera di comando principale può essere usata per scegliere l'immagine visualizzata durante la riproduzione a pieno formato, spostare il cursore a sinistra o a destra durante la riproduzione miniature e spostare la barra di selezione menu in alto o in basso. La ghiera secondaria è usata nella riproduzione a pieno formato per passare avanti o indietro in base all'opzione selezionata per Avanz. fotogr. ghiera second. e nella riproduzione miniature per spostarsi in alto o in basso nella pagina. Durante la visualizzazione dei menu, ruotando la ghiera secondaria verso destra è possibile visualizzare il sottomenu dell'opzione selezionata, mentre ruotandola verso sinistra si visualizza il menu precedente. Per effettuare una selezione, premere ⊕ , il centro del multi-selettore o ⊗ . Selezionare Si (senza Mostra foto scattata) per impedire che le ghiera di comando vengano usate per la riproduzione durante Mostra foto scattata.
Avanz. fotogr. ghiera second.	Quando Si o Si (senza Mostra foto scattata) è selezionato per Menu e riproduzione , è possibile ruotare la ghiera secondaria mentre è in corso la riproduzione a pieno formato per selezionare una cartella o per passare in avanti o indietro di 10 o 50 fotogrammi alla volta.

f10: Press. pulsante uso ghiera

Pulsante MENU →  menu personalizzazioni

Selezionare **Sì** consente che le regolazioni che normalmente vengono effettuate tenendo premuto un pulsante e ruotando una ghiera di comando siano effettuate ruotando la ghiera di comando dopo il rilascio del pulsante. L'impostazione termina quando il pulsante viene premuto nuovamente, il pulsante di scatto viene premuto a metà corsa o il timer di standby scade. Questa opzione è disponibile con i seguenti pulsanti:

Pulsante		Pulsante	
Pulsante MODE ()	116	Pulsante 	115
Pulsante 	131	Pulsante modo AF	39, 41, 88, 91
Pulsante 	190	Pulsante Fn ¹	348
Pulsante BKT	134, 139, 143	Pulsante Pv ²	349
Pulsante ISO	109	Pulsante ^{AE-L} _{AF-L} AE-L/AF-L ³	349
Pulsante QUAL	80, 84	Pulsante di registrazione filmato ⁴	355
Pulsante WB	149, 153, 157, 159, 163		

- 1 Quando si assegna il modo D-Lighting attivo o esposizione posticipata utilizzando la Personalizzazione f4.
- 2 Quando si assegna il modo D-Lighting attivo o esposizione posticipata utilizzando la Personalizzazione f5.
- 3 Quando si assegna il modo esposizione posticipata utilizzando la Personalizzazione f6.
- 4 Quando si assegna bilanciamento del bianco o sensibilità ISO utilizzando la Personalizzazione f13.



f11: Blocco scatto con slot vuoto

Pulsante MENU →  menu personalizzazioni

Selezionando **Attiva scatto**, è possibile rilasciare l'otturatore quando non è inserita alcuna card di memoria, anche se non saranno registrate immagini (verranno tuttavia visualizzate nel monitor nel modo demo). Se è selezionato **Blocca scatto**, il pulsante di scatto viene attivato solo quando è inserita una card di memoria nella fotocamera.

f12: Inverti indicatori

Pulsante MENU →  menu personalizzazioni

Se è selezionato , gli indicatori di esposizione nel pannello di controllo, nel mirino e nella visualizzazione informazioni vengono visualizzati con valori negativi a sinistra e valori positivi a destra. Selezionare  per visualizzare i valori positivi a sinistra e i valori negativi a destra.

f13: Pulsante registrazione filmato



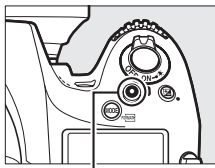

Pulsante MENU →  menu personalizzazioni

Scegliere la funzione assegnata al pulsante di registrazione filmato durante la fotografia tramite mirino e la fotografia live view.





Pulsante di registrazione filmato

■ ■ Premere + ghiera comandi

Opzione	Descrizione
WB Bilanciamento del bianco	Premere il pulsante e ruotare una ghiera di comando per scegliere un'opzione di bilanciamento del bianco (□ 148).
ISO Sensibilità ISO	Premere il pulsante e ruotare una ghiera di comando per scegliere una sensibilità ISO (□ 109).
 Scegli area immagine	Premere il pulsante e ruotare una ghiera di comando per scegliere tra le aree immagine preselezionate (□ 74). La selezione di Scegli area immagine visualizza un elenco di aree immagine; selezionare le opzioni e premere  per selezionare o deselezionare, quindi premere  .
 Blocca tempo e diaframma	Premere il pulsante e ruotare la ghiera di comando principale per bloccare il tempo di posa nei modi S e M ; premere il pulsante e ruotare la ghiera secondaria per bloccare il diaframma nei modi A e M . Per ulteriori informazioni, vedere pagina 126.
Nessuna	Se le ghiera di comando vengono ruotate mentre è premuto il pulsante, non viene eseguita alcuna operazione.

f14: Opzioni pulsante live view

Pulsante MENU →  menu personalizzazioni

Selezionare **Disattiva** per disattivare il pulsante , evitando che il live view si avvii accidentalmente.

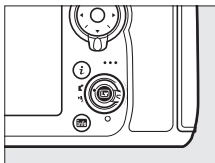







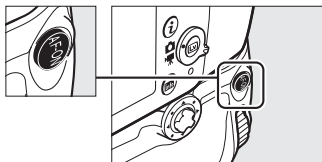

f15: Funz. puls. AF-ON dell'MB-D12

Pulsante MENU →  menu personalizzazioni

Scegliere la funzione assegnata al pulsante **AF-ON** sul battery-pack MB-D12 opzionale.



Opzione	Descrizione
 AF-ON	Premendo il pulsante AF-ON dell'MB-D12 si avvia l'autofocus.
 Solo blocco AF	La messa a fuoco si blocca mentre viene premuto il pulsante AF-ON dell'MB-D12.
 Blocco AE/AF	La messa a fuoco e l'esposizione si bloccano mentre viene premuto il pulsante AF-ON dell'MB-D12.
 Solo blocco AE	L'esposizione si blocca mentre viene premuto il pulsante AF-ON dell'MB-D12.
 Blocco AE (reset allo scatto)	L'esposizione si blocca quando si preme il pulsante AF-ON dell'MB-D12 e rimane bloccata fino alla pressione del pulsante una seconda volta, allo scatto dell'otturatore o alla scadenza del timer di standby.



Opzione	Descrizione
 Blocco AE (permanente)	L'esposizione si blocca quando si preme il pulsante AF-ON dell'MB-D12 e rimane bloccata fino alla pressione del pulsante una seconda volta o alla scadenza del timer di standby.
 Blocco FV	Premere il pulsante AF-ON dell'MB-D12 per bloccare il valore del flash (solo flash incorporato e flash esterni opzionali compatibili, □ 198, 430). Premere nuovamente per annullare il blocco FV.
 Come pulsante Fn	Il pulsante AF-ON dell'MB-D12 esegue la funzione selezionata per la Personalizzazione f4 (□ 343).









f16: Funzione pulsante Fn telec. (WR)

Pulsante MENU →  menu personalizzazioni

Scegliere la funzione assegnata al pulsante **Fn** telecomando.



Opzione	Descrizione
 Anteprima	Durante la fotografia tramite mirino, è possibile visualizzare in anteprima la profondità di campo mentre è premuto il pulsante Fn (□ 117). Durante la fotografia live view, si può premere il pulsante una volta per aprire l'obiettivo all'apertura massima, rendendo più semplice controllare la messa a fuoco; premendo nuovamente il pulsante, si riporta l'apertura al valore originale (□ 41).
 Blocco FV	Premere il pulsante Fn per bloccare il valore del flash (solo flash incorporato e flash esterni opzionali compatibili, □ 198, 430). Premere nuovamente per annullare il blocco FV.
 Blocco AE/AF	La messa a fuoco e l'esposizione si bloccano mentre è premuto il pulsante Fn .

Opzione	Descrizione
 Solo blocco AE	L'esposizione si blocca quando si preme il pulsante Fn .
 Blocco AE (reset allo scatto)	L'esposizione si blocca quando è premuto il pulsante Fn e rimane bloccata fino alla pressione del pulsante una seconda volta, allo scatto dell'otturatore o alla scadenza del timer di standby.
 Solo blocco AF	La messa a fuoco si blocca quando si preme il pulsante Fn .
 AF-ON	La pressione del pulsante Fn avvia l'autofocus.
  $\frac{1}{2}$ Disattiva/attiva	Se il flash è attualmente disattivo, sincro sulla prima tendina sarà selezionato mentre il pulsante Fn è premuto. Se il flash è attualmente attivo, verrà invece disattivato mentre il pulsante Fn è premuto.
 + NEF (RAW)	Se la qualità dell'immagine è impostata su JPEG Fine , JPEG Normal o JPEG Basic , "RAW" verrà visualizzato nel pannello di controllo e una copia NEF (RAW) sarà registrata con l'immagine successiva scattata dopo aver premuto il pulsante Fn (l'impostazione originale di qualità dell'immagine viene ripresa quando si rimuove il dito dal pulsante di scatto). Le copie NEF (RAW) sono registrate in base alle impostazioni selezionate attualmente per Registrazione NEF (RAW) nel menu di ripresa (□ 295). Per uscire senza registrare una copia NEF (RAW), premere nuovamente il pulsante Fn .
 Live view	La pressione del pulsante Fn avvia e termina live view.
Nessuna	La pressione del pulsante non ha alcun effetto.

f17: Pulsanti messa a fuoco obiettivo

Pulsante MENU →  menu personalizzazioni



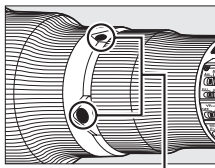

Scegliere la funzione assegnata ai pulsanti funzione di messa a fuoco sull'obiettivo. I pulsanti possono essere utilizzati per la funzione assegnata solamente quando **AF-L** è selezionato con il selettore funzione di messa a fuoco.





Pulsanti funzione di messa a fuoco



Selettore funzione di messa a fuoco

Opzione	Descrizione
 Solo blocco AF	La messa a fuoco si blocca mentre è premuto un pulsante funzione di messa a fuoco.
 Blocco AE/AF	La messa a fuoco e l'esposizione si bloccano mentre viene premuto un pulsante funzione di messa a fuoco.
 Solo blocco AE	L'esposizione si blocca mentre è premuto un pulsante funzione di messa a fuoco.
PRE ^[c2] Punto AF predefinito	Tenere premuto un pulsante funzione di messa a fuoco per selezionare un punto AF predefinito (□ 342). Rilasciare il pulsante per ripristinare la selezione del punto AF originale.
[c3] Modo area AF	Selezionare questa opzione e premere  per selezionare un modo area AF (escluso tracking 3D; □ 90). Il modo selezionato diventerà attivo mentre si preme un pulsante funzione di messa a fuoco; rilasciando il pulsante si ripristina il modo area AF originale. I pulsanti messa a fuoco obiettivo non possono essere utilizzati per scegliere il modo area AF durante l'autofocus se tracking 3D è selezionato utilizzando i controlli sulla fotocamera.

Opzione	Descrizione
 Disattiva/attiva	<p>Se il flash è attualmente disattivo, sincro sulla prima tendina sarà selezionato mentre un pulsante funzione di messa a fuoco è premuto. Se il flash è attualmente attivato, verrà invece disattivato mentre un pulsante funzione di messa a fuoco è premuto.</p>
 Disattiva scatto sincronizzato	<p>Tenere premuto uno qualsiasi dei pulsanti funzione di messa a fuoco per scattare foto con la fotocamera master solo quando si usa un telecomando per uno scatto sincronizzato in remoto.</p>
 Scatta solo su remota	<p>Tenere premuto uno qualsiasi dei pulsanti funzione di messa a fuoco per scattare foto con le fotocamere remote solo quando si usa un telecomando per uno scatto sincronizzato in remoto.</p>





g: Filmato

g1: Funzione pulsante Fn

Pulsante MENU →  menu personalizzazioni

Scegliere la funzione assegnata al pulsante **Fn** durante il live view filmato.

Premere

Opzione	Descrizione
 Diafr. motorizzato (aperto)	Il diaframma si allarga mentre si preme il pulsante. Utilizzare in combinazione con la Personalizzazione g2 (Funzione puls. anteprema) > Diafr. motorizzato (chiuso) per la regolazione del diaframma controllata da pulsante ( 362).
 Creazione di indici	Premere il pulsante durante la registrazione di filmati per aggiungere un indice alla posizione attuale ( 54). Gli indici possono essere utilizzati durante la visualizzazione e la modifica dei filmati.
 Visualizza info di ripresa	Premere il pulsante per visualizzare le informazioni su tempo di posa, diaframma e altre impostazioni delle foto anziché le informazioni sulla registrazione di filmati. Premere nuovamente per tornare al display di registrazione filmati.
Nessuna	La pressione del pulsante non ha alcun effetto.

Diaframma motorizzato



Il diaframma motorizzato non è disponibile con alcuni obiettivi. Il diaframma motorizzato è disponibile solo nei modi di esposizione **M** e **M** e non può essere utilizzato quando sono visualizzate le informazioni di ripresa sulle foto (un'icona  indica che non è possibile utilizzare il diaframma motorizzato).

g2: Funzione puls. anteprema

Pulsante MENU →  menu personalizzazioni

Scegliere la funzione assegnata al pulsante **Pv** durante il live view filmato.

Premere







Opzione	Descrizione
 Diafr. motorizzato (chiuso)	Il diaframma si riduce quando si preme il pulsante. Utilizzare in combinazione con la Personalizzazione g1 (Funzione pulsante Fn) > Diafr. motorizzato (aperto) per la regolazione del diaframma controllata da pulsante (☐ 361).
 Creazione di indici	Premere il pulsante durante la registrazione di filmati per aggiungere un indice alla posizione attuale (☐ 54). Gli indici possono essere utilizzati durante la visualizzazione e la modifica dei filmati.
 Visualizza info di ripresa	Premere il pulsante per visualizzare le informazioni su tempo di posa, diaframma e altre impostazioni delle foto anziché le informazioni sulla registrazione di filmati. Premere nuovamente per tornare al display di registrazione filmati.
Nessuna	La pressione del pulsante non ha alcun effetto.

g3: Funzione pulsante AE-L/AF-L

Pulsante MENU →  menu personalizzazioni

Consente di scegliere la funzione del pulsante ^{AE-L}_{AF-L} AE-L/AF-L durante il live view filmato.





Premere

Opzione	Descrizione
 Creazione di indici	Premere il pulsante durante la registrazione di filmati per aggiungere un indice alla posizione attuale ( 54). Gli indici possono essere utilizzati durante la visualizzazione e la modifica dei filmati.
 Visualizza info di ripresa	Premere il pulsante per visualizzare le informazioni su tempo di posa, diaframma e altre impostazioni delle foto anziché le informazioni sulla registrazione di filmati. Premere nuovamente per tornare al display di registrazione filmati.
 Blocco AE/AF	La messa a fuoco e l'esposizione si bloccano mentre è premuto il pulsante.
 Solo blocco AE	L'esposizione si blocca mentre è premuto il pulsante.
 Blocco AE (permanente)	L'esposizione si blocca quando viene premuto il pulsante e rimane bloccata fino a quando il pulsante non viene premuto per la seconda volta.
 Solo blocco AF	La messa a fuoco si blocca mentre è premuto il pulsante.
Nessuna	La pressione del pulsante non ha alcun effetto.

g4: Funzione pulsante di scatto

Pulsante MENU →  menu personalizzazioni

Scegliere la funzione assegnata alla pressione del pulsante di scatto quando  è selezionato con il selettore live view.

Opzione	Descrizione
 Scatta foto	Premere il pulsante di scatto fino in fondo per terminare la registrazione del filmato e scattare una foto con proporzioni di 16 : 9 (per informazioni sulla dimensione dell'immagine, vedere pagina 60).
 Registra filmati	Premere il pulsante di scatto a metà corsa per avviare il live view filmato. Quindi, si può premere il pulsante di scatto a metà corsa per mettere a fuoco (solo modo autofocus) e premerlo fino in fondo per avviare o terminare la registrazione. Il pulsante di scatto non può essere utilizzato per altri scopi durante il live view filmato. Per terminare live view filmato, premere il pulsante  . Il pulsante di scatto su un telecomando o un cavo di scatto opzionale ( 439, 441) funziona nello stesso modo del pulsante di scatto della fotocamera.

Y Il menu impostazioni: configurazione della fotocamera

Per visualizzare il menu impostazioni, premere **MENU** e selezionare la scheda **Y** (menu impostazioni).



Opzioni del menu impostazioni

Il menu impostazioni contiene le seguenti opzioni:

Opzione		Opzione	
Formatt. card di memoria	366	Commento foto	375
Luminosità del monitor	367	Informazioni copyright	376
Bilanciamento colore monitor	368	Salva/carica impostazioni	377
Pulisci sensore di immagine	445	Orizzonte virtuale	379
M-Up per pulizia sensore ¹	448	Dati obiettivo senza CPU	229
Foto di riferimento "Dust off"	369	Regolazione fine AF	380
Riduzione dello sfarfallio	371	HDMI	269
Fuso orario e data	372	Dati posizione	234
Lingua (Language)	372	Rete	261
Rotazione auto immagine	373	Caricamento Eye-Fi ²	382
Info batteria	374	Versione firmware	383

1 Non disponibile se la batteria è quasi scarica.

2 Disponibile solo quando è inserita una card di memoria Eye-Fi compatibile.

Vedere anche

Le impostazioni predefinite dei menu sono elencate a pagina 279.

Formatt. card di memoria

Pulsante MENU → Y menu impostazioni

Le card di memoria devono essere formattate prima del primo utilizzo o dopo essere state usate o formattate in altri dispositivi. *Si noti che la formattazione cancella permanentemente tutte le foto e gli altri dati della card.* Prima di procedere alla formattazione, assicurarsi di effettuare copie di backup come richiesto (📖 253).

✔ Durante la formattazione

Non spegnere la fotocamera e non rimuovere le card di memoria mentre è in corso la formattazione.

Selezionare **Formatt. card di memoria** nel menu impostazioni per visualizzare le opzioni mostrate a destra; scegliere un alloggiamento card di memoria e selezionare **Si** per formattare la card selezionata.

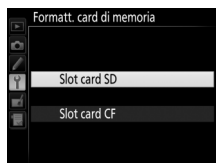

Le card di memoria possono essere formattate anche tenendo premuti contemporaneamente i pulsanti **🗑️** (FORMAT) e **MODE** (FORMAT) finché non appare un **For** lampeggiante nelle visualizzazioni dei tempi di posa nel pannello di controllo e nel mirino.

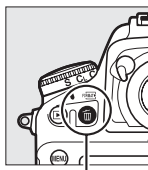

Pulsante **🗑️** (FORMAT)

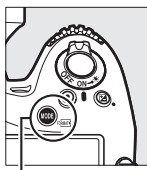

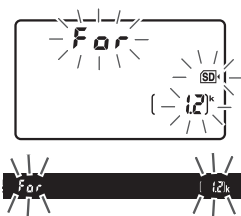

Pulsante **MODE** (FORMAT)





Premere i pulsanti insieme una seconda volta per formattare la card (per uscire senza formattare la card, premere qualsiasi altro pulsante o attendere per circa sei secondi finché **F o r** smette di lampeggiare). Al termine della formattazione, il pannello di controllo e il mirino visualizzeranno il numero di foto che possono essere registrate con le impostazioni attuali.

Due card di memoria

Se sono inserite due card di memoria quando vengono premuti i pulsanti  e **MODE** , la card da formattare verrà indicata da un'icona lampeggiante. Ruotare la ghiera di comando principale per scegliere un altro alloggiamento.

Luminosità del monitor

Pulsante MENU →  menu impostazioni

Premere  o  per scegliere la luminosità del monitor per i display riproduzione, menu e per la visualizzazione informazioni. Scegliere valori più alti per aumentare la luminosità, valori più bassi per ridurla.

Luminosità del monitor

Valori di **+4** o superiori rendono più facile la lettura del monitor in condizioni di luce intensa, ma possono anche far sì che i colori sul giallo assumano una sfumatura verdastra. Scegliere valori inferiori per una riproduzione del colore accurata.

Vedere anche

L'opzione selezionata per **Luminosità del monitor** non ha effetto sulla luminosità del display durante la fotografia live view o il live view filmato. Per informazioni su come regolare la luminosità del monitor nel live view, fare riferimento a pagina 42.

Bilanciamento colore monitor

Pulsante MENU → Y menu impostazioni

Usare il multi-selettore come indicato di seguito per regolare il bilanciamento colore monitor in riferimento a un'immagine campione. L'immagine campione è l'ultima foto scattata o, in modo di riproduzione, l'ultima foto visualizzata; per scegliere un'altra immagine, premere il pulsante e selezionare un'immagine da una lista di miniature (per visualizzare l'immagine selezionata a pieno formato, premere e tenere premuto ; per visualizzare le immagini in altre posizioni, premere e

selezionare la card e la cartella desiderate, come descritto a pagina 237). Se la card di memoria non contiene foto, una cornice vuota con un bordo grigio verrà visualizzata al posto dell'immagine campione. Premere per uscire al termine delle regolazioni. Il bilanciamento colore monitor si applica solo ai menu, alla riproduzione e alla visuale dell'obiettivo visualizzata durante la fotografia live view e il live view filmato; le immagini scattate con la fotocamera non sono influenzate.

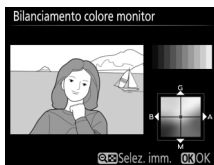

Per aumentare la quantità di verde



Foto di riferimento "Dust off"

Pulsante MENU → Y menu impostazioni

Acquisire i dati di riferimento per l'opzione immagine "dust off" in Capture NX-D (disponibile per lo scaricamento, ☒ 260; per maggiori informazioni, fare riferimento alla guida online di Capture NX-D).

L'opzione **Foto di riferimento "Dust off"** è disponibile solo se sulla fotocamera è innestato un obiettivo CPU. Si consiglia di utilizzare un obiettivo non DX con una lunghezza focale di almeno 50 mm. Nel caso di un obiettivo zoom, utilizzare l'ingrandimento massimo.

1 Scegliere un'opzione di avvio.

Selezionare una delle seguenti opzioni e premere \odot . Per uscire senza acquisire i dati immagine "dust off", premere MENU.

- **Avvia:** verrà visualizzato il messaggio mostrato a destra e nel mirino e nel pannello di controllo sarà visualizzato "rEF".
- **Pulisci sensore e avvia:** selezionare questa opzione per pulire il sensore di immagine prima dell'avvio. Verrà visualizzato il messaggio mostrato a destra e sul mirino e sul pannello di controllo apparirà "rEF" una volta completata la pulizia.



✓ Pulizia del sensore di immagine

I dati di riferimento "dust off" registrati prima della pulizia del sensore di immagine non possono essere utilizzati con le foto scattate dopo aver eseguito la pulizia del sensore di immagine. Selezionare **Pulisci sensore e avvia** solo se i dati di riferimento "dust off" non saranno utilizzati con le foto esistenti.

2 Inquadrare un oggetto bianco senza dettagli nel mirino.

Con l'obiettivo posto a circa dieci centimetri da un oggetto bianco, ben illuminato e senza dettagli, inquadrare l'oggetto in modo che riempia il mirino e quindi premere il pulsante di scatto a metà corsa.

Nel modo autofocus, la messa a fuoco verrà impostata automaticamente su infinito; nel modo Messa a fuoco manuale, impostare manualmente la messa a fuoco su infinito.

3 Acquisire i dati di riferimento "dust off".

Premere il pulsante di scatto fino in fondo per acquisire i dati di riferimento per l'immagine "dust off". Il monitor si spegne quando viene premuto il pulsante di scatto.

Se l'oggetto di riferimento è troppo luminoso o troppo scuro, la fotocamera potrebbe non essere in grado di acquisire i dati di riferimento dell'immagine "dust off" e verrà visualizzato il messaggio mostrato a destra. Scegliere un altro oggetto di riferimento e ripetere la procedura a partire dallo step 1.

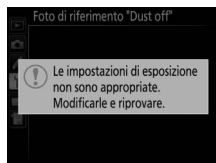

Dati di riferimento immagine "dust off"

Si possono utilizzare gli stessi dati di riferimento per foto scattate con obiettivi o diaframmi diversi. Non è possibile visualizzare le immagini di riferimento utilizzando un software di elaborazione delle immagini per computer. Quando le immagini di riferimento sono visualizzate sulla fotocamera, viene visualizzato un reticolo.



Riduzione dello sfarfallio

Pulsante MENU → menu impostazioni

Ridurre l'effetto flicker (sfarfallio della luce) e le righe per le riprese effettuate con illuminazione fluorescente o a vapori di mercurio durante il live view o la registrazione di filmati. Scegliere **Auto** per consentire alla fotocamera di scegliere automaticamente la frequenza corretta, oppure far corrispondere manualmente la frequenza a quella dell'alimentazione CA locale.

Riduzione dello sfarfallio



Se **Auto** non produce i risultati desiderati e non si conosce la frequenza dell'alimentazione locale, testare entrambe le opzioni da 50 e 60 Hz e scegliere quella che genera i migliori risultati. La riduzione dello sfarfallio potrebbe non produrre i risultati desiderati se il soggetto è molto luminoso; in questo caso selezionare un diaframma più chiuso (numero f/ più alto). Per evitare l'effetto flicker (sfarfallio della luce), selezionare il modo **M** e scegliere un tempo di posa adatto alla frequenza dell'alimentazione locale: $1/125$ sec., $1/60$ sec. o $1/30$ sec. per 60 Hz; $1/100$ sec., $1/50$ sec. o $1/25$ sec. per 50 Hz.

Fuso orario e data

Pulsante MENU →  menu impostazioni

Per modificare i fusi orari, impostare l'orologio della fotocamera, scegliere l'ordine di visualizzazione della data e attivare o disattivare l'ora legale (☞ 18).

Opzione	Descrizione
Fuso orario	Scegliere un fuso orario. L'orologio della fotocamera viene automaticamente impostato sull'ora del nuovo fuso orario.
Data e ora	Impostare l'orologio della fotocamera.
Formato data	Scegliere l'ordine di visualizzazione di giorno, mese e anno.
Ora legale	Attivare o disattivare l'ora legale. L'orologio della fotocamera verrà portato avanti o indietro di un'ora automaticamente. L'impostazione predefinita è No .

Se l'orologio viene resettato, un'icona  lampeggia nel pannello di controllo e un indicatore lampeggiante  appare nella visualizzazione informazioni.



Lingua (Language)

Pulsante MENU →  menu impostazioni

Scegliere la lingua da utilizzare nei menu e nei messaggi della fotocamera.

Rotazione auto immagine

Pulsante MENU →  menu impostazioni

Le foto scattate quando è selezionato **Si** contengono informazioni sull'orientamento della fotocamera, consentendo la rotazione automatica delle foto durante la riproduzione ( 288) oppure durante la visualizzazione in ViewNX 2 (in dotazione) o Capture NX-D (disponibile per lo scaricamento;  260). Sono registrati i seguenti orientamenti:



*Orientamento
orizzontale (paesaggio)*



*Fotocamera ruotata di
90° in senso orario*



*Fotocamera ruotata di
90° in senso antiorario*

L'orientamento della fotocamera non viene registrato se è selezionato **No**. Scegliere questa opzione quando si effettua una ripresa panoramica o si scattano foto con l'obiettivo puntato verso l'alto o verso il basso.

Ruota foto verticali



Per ruotare automaticamente le foto con orientamento verticale (ritratto) per la visualizzazione durante la riproduzione, selezionare **Si** per l'opzione **Ruota foto verticali** nel menu di riproduzione ( 288).

Info batteria

Pulsante MENU →  menu impostazioni

Per visualizzare informazioni sulla batteria attualmente inserita nella fotocamera.



Voce	Descrizione
Carica	Il livello della batteria attuale espresso in percentuale.
N. di scatti	Il numero di scatti eseguiti con l'attuale batteria dall'ultima carica della batteria stessa. Si noti che la fotocamera potrebbe a volte eseguire uno scatto senza registrare una foto, per esempio durante la misurazione del bilanciamento del bianco con premisurazione manuale.
Calibrazione	<ul style="list-style-type: none">• Questa voce viene visualizzata solo quando la fotocamera è alimentata da un battery pack MB-D12 opzionale dotato di una EN-EL18a/EN-EL18 (disponibile separatamente).•  CAL: a causa dell'utilizzo e delle ricariche ripetuti, la calibrazione è necessaria per garantire che il livello della batteria venga misurato in modo preciso; ricalibrare la batteria prima della carica.• —: la calibrazione non è necessaria.
Stato usura	Un display con cinque livelli che indica lo stato usura della batteria. 0 () indica che le prestazioni della batteria sono inalterate, mentre 4 () indica che la batteria ha raggiunto la fine della sua durata di carica e deve essere sostituita. Si noti che batterie nuove caricate a temperature al di sotto di circa 5 °C potrebbero mostrare un calo temporaneo della durata della carica; il display dello stato usura tornerà tuttavia normale una volta che la batteria viene ricaricata a una temperatura di circa 20 °C o superiore.



Il battery pack MB-D12

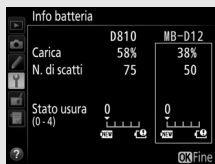

Il display per il battery pack MB-D12 è mostrato a destra. Nel caso di batterie EN-EL18a/EN-EL18, il display indica se è necessaria la calibrazione. Se vengono utilizzate batterie AA, il livello della batteria verrà indicato da un'icona di livello della batteria; non verranno visualizzate altre voci.



Commento foto

Pulsante MENU →  menu impostazioni

Aggiungere un commento alle nuove foto al momento dello scatto. I commenti possono essere visualizzati come metadati in ViewNX 2 (in dotazione) o Capture NX-D (disponibile per lo scaricamento;  260). Il commento è visibile anche sulla pagina dei dati di ripresa della visualizzazione informazioni sulla foto ( 244). Sono disponibili le seguenti opzioni:

- **Scrivi commento:** per inserire un commento come descritto a pagina 178. È possibile inserire commenti della lunghezza massima di 36 caratteri.
- **Allega commento:** selezionare questa opzione per allegare il commento a tutte le foto successive. L'opzione **Allega commento** può essere attivata e disattivata selezionandola e premendo . Dopo aver scelto l'impostazione desiderata, premere  per uscire.

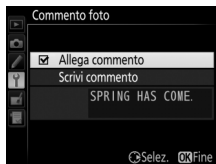

Aggiungere informazioni copyright alle nuove foto al momento dello scatto. Le informazioni copyright sono incluse nei dati di ripresa mostrati nella visualizzazione informazioni sulla foto (☰ 245) e possono essere visualizzate come metadati in ViewNX 2 (in dotazione) o in Capture NX-D (disponibile per lo scaricamento; ☰ 260). Sono disponibili le seguenti opzioni:

- **Autore:** inserire il nome del fotografo, come descritto a pagina 178. I nomi dei fotografi possono avere una lunghezza massima di 36 caratteri.
- **Copyright:** inserire il nome del detentore del copyright come descritto a pagina 178. I nomi dei detentori del copyright possono avere una lunghezza massima di 54 caratteri.
- **Allega informazioni copyright:** selezionare questa opzione per allegare le informazioni copyright a tutte le foto successive. **Allega informazioni copyright** può essere attivato e disattivato selezionandolo e premendo **Y**. Dopo aver scelto l'impostazione desiderata, premere **OK** per uscire.



Informazioni copyright

Per evitare l'uso non autorizzato dei nomi dell'autore o del detentore del copyright, assicurarsi che **Allega informazioni copyright** non sia selezionato e che i campi **Autore** e **Copyright** siano vuoti prima di prestare o cedere la fotocamera a un'altra persona. Nikon declina qualsiasi responsabilità per danni o controversie derivanti dall'utilizzo dell'opzione **Informazioni copyright**.

Salva/carica impostazioni

Pulsante MENU →  menu impostazioni

Selezionare **Salva impostazioni** per salvare le seguenti impostazioni nella card di memoria oppure nella card di memoria nello slot primario card se sono inserite due card di memoria (☐ 86; se la card è piena, sarà visualizzato un errore). Utilizzare questa opzione per condividere le impostazioni tra fotocamere D810.

Menu	Opzione
Riproduzione	Opzioni di visualizz. in riprod.
	Mostra foto scattata
	Dopo la cancellazione
	Ruota foto verticali
Ripresa (tutti i set)	Set impostaz. menu di ripresa
	Set impostazioni menu estesi
	Nome file
	Selezione slot primario
	Funzione slot secondario
	Qualità dell'immagine
	Registrazione JPEG/TIFF
	Registrazione NEF (RAW)
	Area immagine
	Bilanciamento del bianco (con regolazione fine e valori di premisurazione da d-1 a d-6)
	Imposta Picture Control (i Picture Control personalizzati vengono salvati come Standard)
	Spazio colore
	D-Lighting attivo
	Controllo vignettatura
Controllo distorsione auto	
NR su esposizioni lunghe	

Menu	Opzione
Ripresa (tutti i set)	NR su ISO elevati
	Impostazioni sensibilità ISO
	Impostazioni filmato
Personalizzazioni (tutti i set)	Tutte le personalizzazioni
Impostazioni	Pulisci sensore di immagine
	Riduzione dello sfarfallio
	Fuso orario e data (escluso data e ora)
	Lingua (Language)
	Rotazione auto immagine
	Commento foto
	Informazioni copyright
	Dati obiettivo senza CPU
	HDMI
	Dati posizione
	Caricamento Eye-Fi
Mio menu/ Impostazioni recenti	Tutte le opzioni di Mio Menu
	Tutte le impostazioni recenti
	Scegli scheda

Le impostazioni salvate con questo modello di fotocamera possono essere ripristinate selezionando **Carica impostazioni**. Si noti che l'opzione **Salva/carica impostazioni** è disponibile solo quando è inserita una card di memoria nella fotocamera e che l'opzione **Carica impostazioni** è disponibile solo se la card contiene impostazioni salvate.

Impostazioni salvate

Le impostazioni vengono salvate in un file denominato NCSETUPF. Se il nome file viene modificato, la fotocamera non sarà in grado di caricare le impostazioni.

Orizzonte virtuale

Pulsante MENU →  menu impostazioni

Visualizzare le informazioni su rotazione e inclinazione in alto/basso in base alle informazioni provenienti dal sensore di basculazione della fotocamera. Se la fotocamera non è basculata né a sinistra né a destra, la linea di riferimento rotazione diventerà verde, mentre se la fotocamera non è basculata né avanti né indietro, il punto al centro del display diventerà verde. Ciascuna divisione è equivalente a circa 5°.

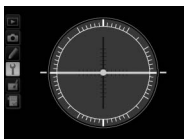

Fotocamera in piano



Fotocamera basculata a sinistra o a destra

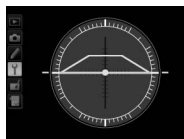

Fotocamera basculata in avanti o all'indietro

Basculazione della fotocamera

La visualizzazione dell'orizzonte virtuale non è precisa quando la fotocamera è basculata a un angolo marcato in avanti o indietro. Se la fotocamera non è in grado di misurare la basculazione, la quantità di basculazione non sarà visualizzata.



Vedere anche





Per informazioni sulla visualizzazione di un display dell'orizzonte virtuale nel mirino, vedere la Personalizzazione f4 (**Funzione pulsante Fn > Premere**; □ 343, 347). Per informazioni sulla visualizzazione di un orizzonte virtuale nel live view, vedere le pagine 46 e 58.

Regolazione fine AF

Pulsante MENU →  menu impostazioni

Regolare finemente la messa a fuoco per un massimo di 20 tipi di obiettivi. La regolazione fine AF non è consigliata nella maggior parte delle situazioni e può interferire con la normale messa a fuoco; usarla solo quando necessario.

Opzione	Descrizione
Regolazione fine AF (Sì/No)	<ul style="list-style-type: none">• Sì: attivare la regolazione fine AF.• No: disattivare la regolazione fine AF.
Valore salvato	<p>Regolare finemente AF per l'obiettivo attuale (solo obiettivi CPU). Premere  o  per scegliere un valore tra +20 e -20. È possibile memorizzare valori per un massimo di 20 tipi di obiettivi. Può essere memorizzato solo un valore per ciascun tipo di obiettivo.</p> <p><i>Per allontanare il punto AF dalla fotocamera.</i></p> <p><i>Valore attuale</i></p> 
Predefinito	<p>Scegliere il valore di regolazione fine AF utilizzato qualora non esista alcun valore salvato in precedenza per l'obiettivo attuale (solo obiettivi CPU).</p> <p><i>Per avvicinare il punto AF alla fotocamera.</i></p> <p><i>Valore precedente</i></p>

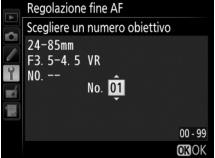
Opzione	Descrizione
<p>Elenca valori salvati</p>	<p>Elencare i valori di regolazione fine AF precedentemente salvati. Per cancellare un obiettivo dall'elenco, selezionare l'obiettivo desiderato e premere  (cancellare). Per modificare un identificatore di obiettivo (per esempio, per scegliere un identificatore che sia lo stesso delle ultime due cifre del numero di serie dell'obiettivo per distinguerlo da altri obiettivi dello stesso tipo, considerando che Valore salvato può essere utilizzato solamente con un obiettivo di ciascun tipo), selezionare l'obiettivo desiderato e premere .</p> <p>Viene visualizzato il menu mostrato a destra; premere  o  per scegliere un identificatore e premere  per salvare le modifiche e uscire.</p> 

Regolazione fine AF

Quando è applicata la regolazione fine AF, la fotocamera potrebbe non essere in grado di mettere a fuoco alla lunghezza focale minima o all'infinito.

Live view

La regolazione fine non viene applicata all'autofocus durante il live view ( 35).

Valore salvato

Può essere memorizzato solo un valore per ciascun tipo di obiettivo. Se viene utilizzato un moltiplicatore di focale, è possibile memorizzare valori separati per ciascuna combinazione di obiettivo e moltiplicatore di focale.

Questa opzione è visualizzata solo quando una card di memoria Eye-Fi (disponibile separatamente da fornitori terzi) è inserita nella fotocamera. Scegliere **Attiva** per caricare le foto in una destinazione preselezionata. Si noti che le foto non saranno caricate se l'intensità del segnale è insufficiente.

Osservare tutte le leggi locali relative ai dispositivi wireless e scegliere **Disattiva** se i dispositivi wireless sono proibiti.







Eye-Fi card

Le Eye-Fi card possono emettere segnali wireless quando è selezionato **Disattiva**. Se viene visualizzato un avviso nel monitor (☰ 470), spegnere la fotocamera e rimuovere la card.

Impostare la Personalizzazione c2 (**Timer di standby**, ☰ 319) su 30 sec. o più quando si usa una Eye-Fi card.

Vedere il manuale in dotazione con la Eye-Fi card e rivolgere eventuali domande al produttore. La fotocamera può essere utilizzata per attivare e disattivare le Eye-Fi card, ma potrebbe non supportare altre funzioni Eye-Fi.

Quando è inserita una Eye-Fi card, il suo stato è indicato da un'icona nella visualizzazione informazioni:

- : caricamento Eye-Fi disattivato.
- : caricamento Eye-Fi attivato ma nessuna immagine disponibile per il caricamento.
-  (statica): caricamento Eye-Fi attivato; in attesa di iniziare il caricamento.
-  (animata): caricamento Eye-Fi attivato; caricamento dei dati in corso.
- : errore — la fotocamera non è in grado di controllare l'Eye-Fi card. Se un  lampeggiante appare nel pannello di controllo o nel mirino, fare riferimento a pagina 470; se questo indicatore non lampeggia, le foto possono essere scattate normalmente, ma potrebbe non essere possibile modificare le impostazioni Eye-Fi.



Eye-Fi card supportate

Alcune card potrebbero non essere disponibili in alcuni Paesi o regioni; consultare il produttore per maggiori informazioni. Le Eye-Fi card possono essere utilizzate solo nel Paese di acquisto. Assicurarsi che il firmware della Eye-Fi card sia stato aggiornato all'ultima versione disponibile.

Versione firmware

Pulsante MENU →  menu impostazioni

Visualizzare la versione attuale del firmware della fotocamera.

Il menu di ritocco: creazione di copie ritoccate

Per visualizzare il menu di ritocco, premere **MENU** e selezionare la scheda  (menu di ritocco).

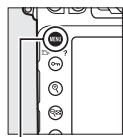











Pulsante MENU



Opzioni del menu di ritocco

Le opzioni nel menu di ritocco sono utilizzate per creare copie rifilate o ritoccate di foto esistenti. Il menu di ritocco è visualizzato solo quando una card di memoria contenente foto diverse dalle immagini in formato NEF (RAW) piccole è inserita nella fotocamera.

Opzione	
 D-Lighting	388
 Correzione occhi rossi	389
 Rifila	390
 Monocromatico	392
 Effetti filtro	393
 Bilanciamento colore	394
 Sovrapposizione immagini ¹	395
 Elaborazione NEF (RAW)	399
 Ridimensiona	401
 Ritocco rapido	404

Opzione	
 Raddrizzamento	404
 Controllo distorsione	405
 Fisheye	406
 Disegna contorno	406
 Bozzetto a colori	407
 Distorsione prospettica	408
 Effetto miniatura	409
 Selezione colore	410
 Modifica filmato	67
 Confronto affiancato ²	412

- 1 Può essere selezionato solo premendo **MENU** e selezionando la scheda .
- 2 Disponibile solo se il pulsante **Z** viene premuto nella riproduzione a pieno formato quando è visualizzata un'immagine ritoccata o originale.

Creazione di copie ritoccate

Per creare una copia ritoccata:

1 Selezionare una voce nel menu di ritocco.

Premere o per selezionare una voce, per confermare la selezione.



2 Selezionare una foto.

Selezionare un'immagine e premere . Per visualizzare l'immagine selezionata a pieno formato, premere e tenere premuto il pulsante .

Per visualizzare immagini in altre posizioni, premere e selezionare la card e la cartella desiderate come descritto a pagina 237.



Ritocco

In caso di immagini registrate con impostazioni di qualità dell'immagine di NEF + JPEG, solo l'immagine in formato NEF (RAW) verrà ritoccata. La fotocamera potrebbe non essere in grado di visualizzare o ritoccare foto create con altri dispositivi.



3 Selezionare le opzioni di ritocco.

Per ulteriori informazioni, vedere la sezione relativa alla voce selezionata. Per uscire senza creare una copia ritoccata, premere **MENU**.

Ritardo di autospegnimento del monitor

Il monitor si spegnerà e l'operazione verrà annullata se non viene eseguita alcuna azione per un breve periodo. Tutte le modifiche non salvate andranno perse. Per aumentare il tempo in cui il monitor rimane acceso, scegliere un tempo di visualizzazione menu più lungo per la Personalizzazione c4 (**Ritardo autosp. monitor**;  320).

4 Creare una copia ritoccata.

Premere  per creare una copia ritoccata. Le copie ritoccate sono indicate da un'icona .



Creazione di copie ritoccate durante la riproduzione

Le copie ritoccate possono anche essere create durante la riproduzione.



*Visualizzare
l'immagine a pieno
formato e premere .*



*Selezionare
un'opzione e
premere .*

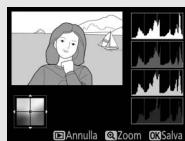

*Creare una copia
ritoccata.*

☑ Immagini NEF (RAW) + JPEG piccole

Se le copie JPEG di immagini in formato NEF (RAW) piccole scattate con impostazioni di qualità dell'immagine NEF (RAW) + JPEG sono registrate nella stessa card di memoria (☐ 86), né le immagini in formato NEF (RAW) né le copie JPEG possono essere modificate.

☑ Ritocco delle copie

La maggior parte delle opzioni può essere applicata alle copie create utilizzando altre opzioni di ritocco, sebbene, con le eccezioni di **Sovrapposizione immagini** e **Modifica filmato** > **Scegli punto iniziale/finale**, ciascuna opzione possa essere applicata solo una volta (si noti che modifiche multiple potrebbero causare la perdita di dettagli). Le opzioni che non possono essere applicate alla foto attuale non possono essere selezionate.

✍ Qualità dell'immagine

Eccetto che nel caso di copie create con **Rifila**, **Sovrapposizione immagini**, **Elaborazione NEF (RAW)** e **Ridimensiona**, le copie create da foto JPEG sono di dimensioni e qualità identiche all'originale, le copie create da foto NEF (RAW) sono salvate come immagini JPEG grandi di qualità Fine e le copie create da foto TIFF (RGB) sono salvate come immagini JPEG di qualità Fine con dimensione identica all'originale. La compressione con priorità dimensione viene utilizzata quando le copie vengono salvate nel formato JPEG.

D-Lighting

Pulsante MENU →  menu di ritocco



D-Lighting consente di schiarire le ombre, pertanto è particolarmente indicato per foto scure o in controluce.



Prima



Dopo









Premere  o  per scegliere la quantità di correzione effettuata. L'effetto può essere visualizzato in anteprima sul display di modifica. Premere  per salvare una copia ritoccata.



Correzione occhi rossi

Pulsante MENU →  menu di ritocco

Questa opzione è utilizzata per correggere l'effetto "occhi rossi" causato dal flash ed è disponibile solo con le foto scattate utilizzando un flash. La foto selezionata per la correzione occhi rossi può essere visualizzata in anteprima nel display di modifica. Confermare gli effetti della correzione occhi rossi e creare una copia come descritto nella tabella seguente. Si noti che la correzione occhi rossi potrebbe non ottenere sempre i risultati sperati e potrebbe, in casi molto rari, essere applicata a parti dell'immagine che non hanno subito l'effetto occhi rossi; controllare attentamente l'anteprima prima di procedere.









Per	Usare	Descrizione
Ingrandire		Premere  per ingrandire,  per ridurre.
Ridurre		Quando una foto è ingrandita, utilizzare il multi-selettore per visualizzare aree della foto non visibili nel monitor. Per scorrere rapidamente ad altre aree del fotogramma, tenere premuto il multi-selettore. La finestra di navigazione viene visualizzata quando vengono premuti i pulsanti zoom o il multi-selettore; l'area attualmente visibile nel monitor è indicata da un bordo giallo.
Visualizzare altre aree della foto		Per scorrere rapidamente ad altre aree del fotogramma, tenere premuto il multi-selettore. La finestra di navigazione viene visualizzata quando vengono premuti i pulsanti zoom o il multi-selettore; l'area attualmente visibile nel monitor è indicata da un bordo giallo.
Annullare lo zoom		Premere  per annullare lo zoom.
Creare una copia		Se la fotocamera rileva l'effetto occhi rossi nella foto selezionata, ne creerà una copia elaborata per ridurre tale effetto. Se la fotocamera non è in grado di rilevare l'effetto occhi rossi, non verrà creata alcuna copia.

Rifila

Pulsante MENU →  menu di ritocco

Creare una copia ritagliata della foto selezionata. La foto selezionata è visualizzata con il ritaglio selezionato mostrato in giallo; creare una copia ritagliata come descritto nella tabella seguente.



Per	Usare	Descrizione
Ridurre la dimensione del ritaglio		Premere  per ridurre la dimensione del ritaglio.
Aumentare la dimensione del ritaglio		Premere  per aumentare la dimensione del ritaglio.
Cambiare le proporzioni del ritaglio		Ruotare la ghiera di comando principale per scegliere le proporzioni.
Posizionare il ritaglio		Utilizzare il multi-selettore per posizionare il ritaglio. Premere e tenere premuto per spostare il ritaglio rapidamente alla posizione desiderata.
Visualizzare in anteprima il ritaglio		Premere il centro del multi-selettore per visualizzare in anteprima l'immagine ritagliata.
Creare una copia		Salvare il ritaglio attuale come file separato.

Rifila: dimensione e qualità dell'immagine

Le copie create da foto NEF (RAW), NEF (RAW) + JPEG o TIFF (RGB) hanno una qualità dell'immagine di JPEG Fine (□ 79); le copie ritagliate create da foto JPEG hanno la stessa qualità dell'immagine delle foto originali. Le dimensioni della copia variano in base alla dimensione del ritaglio e alle proporzioni e appaiono in alto a sinistra nel display di ritaglio.





Visualizzazione delle copie ritagliate

Lo zoom in riproduzione potrebbe non essere disponibile quando sono visualizzate copie ritagliate.

Monocromatico

Pulsante MENU →  menu di ritocco

Copiare le foto in **Bianco e nero**, **Seppia** o **Viraggio ciano** (blu e bianco monocromatico).

Se si seleziona **Seppia** o **Viraggio ciano**, viene visualizzata un'anteprima dell'immagine selezionata; premere  per aumentare la saturazione del colore,  per ridurla. Premere  per creare una copia monocromatica.

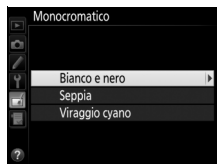

Per aumentare la saturazione



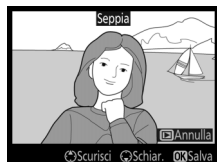

Per ridurre la saturazione





Effetti filtro

Pulsante MENU →  menu di ritocco

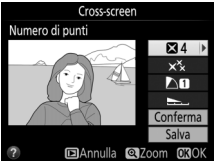
Scegliere fra i seguenti effetti filtro. Dopo aver regolato gli effetti filtro come descritto di seguito, premere **OK** per salvare la copia ritoccata.

Opzione	Descrizione
Skylight	Crea un effetto analogo a quello di un filtro skylight, riducendo il blu della foto. L'effetto può essere visualizzato in anteprima nel monitor, come mostrato a destra. 
Filtro caldo	Crea una copia con effetti filtro a toni caldi, dando alla foto una dominante "calda" rossa. L'effetto può essere visualizzato in anteprima sul monitor. 
Satura rosso	Intensifica i rossi (Satura rosso), i verdi (Satura verde) o i blu (Satura blu). Premere per aumentare l'effetto, per ridurlo.
Satura verde	
Satura blu	
Cross-screen	<p>Aggiungere effetti starburst alle fonti di luce.</p> <ul style="list-style-type: none"> • Numero di punti: consente di scegliere tra quattro, sei o otto. • Entità del filtro: consente di scegliere la luminosità delle fonti di luce interessate. • Angolo del filtro: consente di scegliere l'angolazione dei punti. • Entità dei punti: consente di scegliere l'entità dei punti. • Conferma: per visualizzare l'anteprima degli effetti del filtro. Premere per visualizzare l'anteprima della copia a pieno formato. • Salva: per creare una copia ritoccata. 

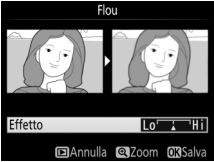
Opzione	Descrizione
Flou	<p>Aggiungere un effetto filtro flou. Premere  o  per scegliere l'intensità del filtro.</p> 

Bilanciamento colore

Pulsante MENU →  menu di ritocco

Utilizzare il multi-selettore per creare una copia con il bilanciamento colore modificato come mostrato di seguito. L'effetto viene visualizzato sul monitor, insieme agli istogrammi del rosso, del verde e del blu (📖 241) che mostrano la distribuzione dei toni nella copia. Premere  per salvare la copia ritoccata.

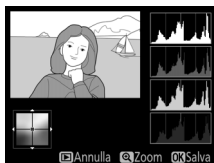

Per aumentare la quantità di verde

Per aumentare la quantità di blu







*Per aumentare la quantità di
ambra*

Per aumentare la quantità di magenta

Zoom

Per aumentare l'ingrandimento dell'immagine visualizzata sul monitor, premere .

L'istogramma sarà aggiornato per mostrare i dati relativi solo alla parte dell'immagine visualizzata sul monitor. Mentre l'immagine è ingrandita, premere  (/?) per commutare dal bilanciamento colore allo zoom e viceversa. Quando viene selezionato lo zoom, è possibile ingrandire e ridurre l'immagine con i pulsanti  e  e scorrere la foto con il multi-selettore.





Sovrapposizione immagini

Pulsante MENU →  menu di ritocco

La sovrapposizione immagini combina due foto NEF (RAW) esistenti per creare un'unica foto che è salvata separatamente dagli originali; i risultati, che fanno uso di dati RAW ottenuti dal sensore di immagine della fotocamera, sono visibilmente migliori delle foto combinate create in un'applicazione di elaborazione delle immagini. La nuova immagine è salvata con le impostazioni attuali di dimensione e qualità dell'immagine; prima di creare una sovrapposizione, impostare la dimensione e la qualità dell'immagine ( 79, 83; tutte le opzioni sono disponibili). Per creare una copia NEF (RAW), scegliere una qualità dell'immagine di **NEF (RAW)** e una dimensione dell'immagine di **Grande** (la sovrapposizione verrà salvata come un'immagine in formato NEF/RAW grande anche se è selezionato **Piccola**).





1 Selezionare Sovrapposizione immagini.

Selezionare **Sovrapposizione immagini** nel menu di ritocco e premere . Viene visualizzata la finestra di dialogo mostrata a destra, con **Foto 1** selezionato; premere  per visualizzare una finestra di selezione immagini nella quale sono elencate solo le immagini in formato NEF (RAW) grandi create con questa fotocamera (le immagini in formato NEF (RAW) piccole non possono essere selezionate).



2 Selezionare la prima foto.



Utilizzare il multi-selettore per selezionare la prima foto per la sovrapposizione. Premere e tenere premuto il pulsante  per visualizzare l'immagine selezionata a pieno formato. Per visualizzare immagini in altre posizioni, premere  e selezionare la card e la cartella desiderate come descritto a pagina 237. Premere  per selezionare la foto evidenziata e ritornare alla visualizzazione dell'anteprima.



3 Selezionare la seconda immagine.







L'immagine selezionata verrà visualizzata come **Foto 1**. Selezionare **Foto 2** e premere , quindi selezionare la seconda foto come descritto allo step 2.

4 Regolare il guadagno.

Selezionare **Foto 1** o **Foto 2** e ottimizzare l'esposizione per la sovrapposizione premendo  o  per selezionare il guadagno da valori compresi tra 0,1 e 2,0. Ripetere la procedura per la seconda foto. Il valore predefinito è 1,0; selezionare 0,5 per dimezzare il guadagno o 2,0 per raddoppiarlo. Gli effetti del guadagno sono visibili nella colonna **Antepr.**



5 Visualizzare la sovrapposizione in anteprima.

Premere  o  per posizionare il cursore nella colonna **Antepr.** e premere  o  per selezionare **Sovr.** Premere  per visualizzare un'anteprima della sovrapposizione come mostrato a destra (per salvare la sovrapposizione senza visualizzarne un'anteprima, selezionare **Salva**). Per tornare allo step 4 e selezionare nuove foto o regolare il guadagno, premere .



6 Salvare la sovrapposizione.

Premere  mentre è visualizzata l'anteprima per salvare la sovrapposizione. Dopo la creazione di una sovrapposizione, la foto ottenuta sarà visualizzata a pieno formato sul monitor.



Sovrapposizione immagini

È possibile combinare solo foto NEF (RAW) con la stessa area immagine e profondità di bit.

La sovrapposizione presenta le stesse informazioni sulla foto (inclusi data di registrazione, misurazione esposimetrica, tempo di posa, diaframma, modo di esposizione, compensazione dell'esposizione, lunghezza focale e orientamento dell'immagine) e gli stessi valori di bilanciamento del bianco e Picture Control della foto selezionata come **Foto 1**. Il commento per la foto attuale viene allegato alla sovrapposizione quando viene salvata; le informazioni copyright, tuttavia, non vengono copiate. Le sovrapposizioni salvate nel formato NEF (RAW) utilizzano la compressione selezionata per **Compressione NEF (RAW)** nel menu **Registrazione NEF (RAW)** e hanno la stessa profondità di bit delle immagini originali; le sovrapposizioni JPEG vengono salvate utilizzando la compressione con priorità dimensione.

Elaborazione NEF (RAW)

Pulsante MENU →  menu di ritocco

Consente di creare copie JPEG di foto NEF (RAW).

1 Selezionare **Elaborazione NEF (RAW)**.

Selezionare **Elaborazione NEF (RAW)**

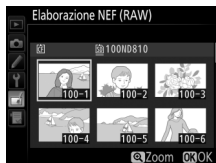

nel menu di ritocco e premere  per visualizzare una finestra di selezione immagine che elenca solo le immagini in formato NEF (RAW) grandi create con questa fotocamera. Le immagini in

formato NEF/RAW piccole non possono essere selezionate; per creare copie JPEG di immagini in formato NEF (RAW) piccole, utilizzare il software in dotazione ViewNX 2 (📖 253) o Capture NX-D (disponibile per lo scaricamento; 📖 260).



2 Selezionare una foto.

Utilizzare il multi-selettore per selezionare una foto (per visualizzare l'immagine selezionata a pieno formato, premere e tenere premuto il pulsante ; per visualizzare le immagini in altre posizioni come descritto a

pagina 237, premere ). Premere  per selezionare la foto evidenziata e procedere allo step successivo.



3 Scegliere le impostazioni per la copia JPEG.

Regolare le impostazioni elencate di seguito. Si noti che il bilanciamento del bianco e il controllo vignettatura non sono disponibili con esposizioni multiple o con immagini create con la sovrapposizione immagini e che la compensazione dell'esposizione può essere impostata solo su valori compresi fra -2 e +2 EV.

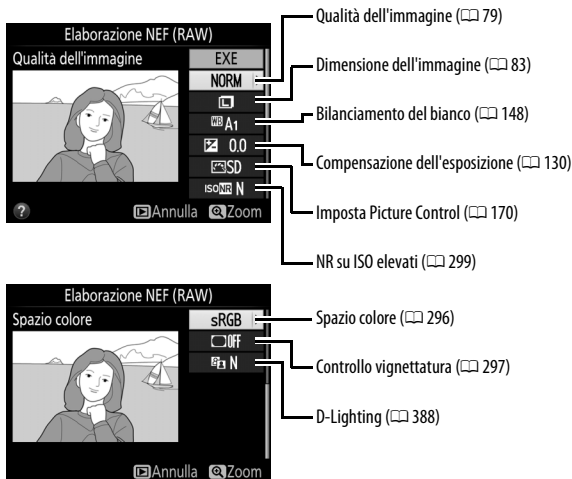

4 Copiare la foto.

Selezionare **EXE** e premere **OK** per creare una copia in formato JPEG dell'immagine selezionata. Per uscire senza copiare la foto, premere il pulsante **MENU**.



Creare copie piccole delle foto selezionate.

1 Selezionare **Ridimensiona**.

Per ridimensionare immagini selezionate, selezionare **Ridimensiona** nel menu di ritocco e premere .



2 Scegliere una destinazione.

Se sono inserite due card di memoria, si può scegliere una destinazione per le copie ridimensionate selezionando **Scegli destinazione** e premendo  (se è inserita solo una card di memoria, procedere allo step 3).

Viene visualizzato il menu mostrato a destra; selezionare un alloggiamento per card e premere .



- 3 Scegliere una dimensione.**
Selezionare **Scegli dimensione** e premere **↵**.



Saranno visualizzate le opzioni mostrate a destra; selezionare un'opzione e premere **OK**.



- 4 Scegliere le foto.**
Selezionare **Seleziona foto** e premere **↵**.



Selezionare le immagini e premere il centro del multi-selettore per selezionare o deselezionare (per visualizzare l'immagine selezionata a pieno formato, premere e tenere premuto il pulsante **Ⓢ**; per visualizzare immagini in altre posizioni come descritto a pagina 237, premere **Ⓢ**). Le foto selezionate sono contrassegnate da un'icona **📌**. Premere **OK** al termine della selezione. Si noti che le foto scattate con un'impostazione per l'area immagine di 5 : 4 (📖 75) non possono essere ridimensionate.



5 Salvare le copie ridimensionate.

Viene visualizzata una finestra di conferma. Selezionare **Sì** e premere **OK** per salvare le copie ridimensionate.

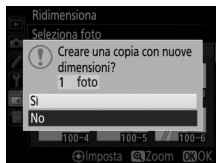

Visualizzazione delle copie ridimensionate

Lo zoom in riproduzione potrebbe non essere disponibile quando sono visualizzate le copie ridimensionate.



Qualità dell'immagine

Le copie create da foto NEF (RAW), NEF (RAW) + JPEG o TIFF (RGB) hanno una qualità dell'immagine (☐ 79) di JPEG Fine; le copie create da foto JPEG hanno la stessa qualità dell'immagine delle foto originali.

Ritocco rapido

Pulsante MENU →  menu di ritocco



Creare copie con saturazione e contrasto migliorati. D-Lighting è applicato se necessario per schiarire soggetti scuri o in controluce.

Premere  o  per scegliere la quantità di miglioramento. L'effetto può essere visualizzato in anteprima sul display di modifica. Premere  per salvare una copia ritoccata.



Raddrizzamento



Pulsante MENU →  menu di ritocco

Creare una copia raddrizzata della foto selezionata. Premere  per ruotare la foto in senso orario fino a cinque gradi in incrementi di circa 0,25 gradi,  per ruotarla in senso antiorario (l'effetto può essere visualizzato in anteprima nel display di modifica; si noti che i bordi della foto saranno rifilati per creare una copia con gli angoli retti). Premere  per salvare una copia ritoccata.



Controllo distorsione

Pulsante MENU →  menu di ritocco

Creare copie con distorsione periferica ridotta. Selezionare **Auto** per lasciare che la fotocamera corregga la distorsione automaticamente e quindi eseguire regolazioni fini usando il multi-selettore, oppure selezionare **Manuale** per ridurre la distorsione manualmente (si noti che **Auto** non è disponibile con foto scattate usando il controllo distorsione auto; vedere pagina 298). Premere  per ridurre la distorsione a barilotto,  per ridurre la distorsione a cuscinetto (l'effetto può essere visualizzato in anteprima nel display di modifica; si noti che utilizzando livelli più elevati del controllo distorsione, sarà ritagliata una porzione maggiore dei bordi). Premere  per salvare una copia ritoccata. Si noti che il controllo distorsione potrebbe ritagliare o distorcere in modo notevole le copie create da foto scattate con obiettivi DX ad aree immagine diverse da **DX (24x16)**.

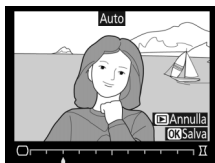



Auto

Auto è usato solamente per le foto scattate con obiettivi di tipo G, E e D (esclusi PC, fisheye e alcuni altri obiettivi). I risultati non sono garantiti con altri obiettivi.

Fisheye

Pulsante MENU →  menu di ritocco

Per creare copie che sembrano essere state scattate con un obiettivo fisheye. Premere  per aumentare l'effetto (cioè aumenta anche la quantità di immagine che sarà tagliata ai bordi dell'immagine),  per ridurlo. L'effetto può essere visualizzato in anteprima sul display di modifica. Premere  per salvare una copia ritoccata.

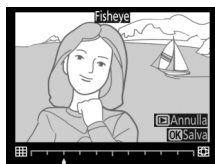

Disegna contorno

Pulsante MENU →  menu di ritocco

Creare una copia con contorno di una foto da utilizzare come base per la decorazione. L'effetto può essere visualizzato in anteprima sul display di modifica. Premere  per salvare la copia ritoccata.

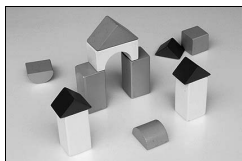

Prima

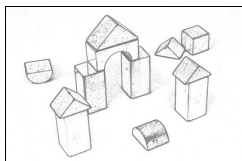

Dopo

Bozzetto a colori

Pulsante MENU →  menu di ritocco

Per creare una copia di una foto che assomigli a un bozzetto fatto con matite colorate. Premere  o  per selezionare **Saturazione** o **Contorni** e premere  o  per modificare. La saturazione può essere aumentata per rendere i colori più saturi, o diminuita per un effetto monocromatico, schiarito, mentre i contorni possono essere resi più spessi o più sottili. Contorni più spessi rendono i colori più saturi. I risultati possono essere visualizzati in anteprima sul display di modifica. Premere  per salvare la copia ritoccata.



Distorsione prospettica

Pulsante MENU →  menu di ritocco

Creare copie che riducono gli effetti della prospettiva che si ottengono scattando foto dalla base di un oggetto alto. Usare il multi-selettore per regolare la prospettiva (si noti che quantità maggiori di distorsione prospettica risulteranno in quantità maggiori di ritaglio dei bordi).

I risultati possono essere visualizzati in anteprima sul display di modifica. Premere  per salvare la copia ritoccata.



Prima



















Dopo

Effetto miniatura

Pulsante MENU →  menu di ritocco

Creare una copia che sembri essere una foto di un diorama.
Funziona al meglio con foto scattate da un punto di vista alto. L'area che sarà messa a fuoco nella copia viene indicata da una cornice gialla.

Per	Premere	Descrizione
Scegliere l'orientamento		Premere  per scegliere l'orientamento dell'area che è messa a fuoco.
Scegliere la posizione		Se l'area dell'effetto è in orientamento orizzontale, premere  o  per posizionare il fotogramma che mostra l'area da copiare che sarà messa a fuoco.
		Se l'area dell'effetto è in orientamento verticale, premere  o  per posizionare il fotogramma che mostra l'area della copia che sarà messa a fuoco.
Scegliere la dimensione		Se l'area dell'effetto è in orientamento orizzontale, premere  o  per scegliere l'altezza.
		Se l'area dell'effetto è in orientamento verticale, premere  o  per scegliere la larghezza.
Anteprima della copia		Anteprima della copia.
Creare una copia		Creare una copia.

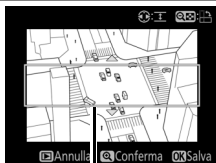

Area messa a fuoco

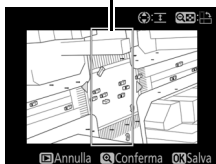



Creare una copia nella quale solo le tinte selezionate appaiono a colori.

1 Selezionare Selezione colore.

Selezionare **Selezione colore** nel menu di ritocco e premere  per visualizzare una finestra di dialogo per la selezione delle immagini.





2 Selezionare una foto.

Utilizzare il multi-selettore per selezionare una foto (per visualizzare l'immagine selezionata a pieno formato, premere e tenere premuto il pulsante ; per visualizzare le immagini in altre posizioni come descritto a pagina 237, premere ). Premere  per selezionare la foto evidenziata e procedere allo step successivo.



3 Selezionare un colore.

Utilizzare il multi-selettore per posizionare il cursore su un oggetto e premere l'area centrale del multi-selettore per selezionare il colore dell'oggetto come quello che rimarrà nella copia finale (la fotocamera potrebbe avere difficoltà nel rilevamento di colori non saturi; scegliere un colore saturo). Per ingrandire l'immagine per una selezione più precisa del colore, premere . Premere  per ridurre l'ingrandimento.

Colore selezionato



4 Selezionare la gamma colori.

Ruotare la ghiera di comando principale per selezionare la gamma colori per il colore selezionato.



Gamma colori



5 Scegliere la gamma colori.

Premere o per aumentare o diminuire la gamma di tinte simili che saranno incluse nella foto finale. Scegliere tra valori compresi tra 1 e 7; si noti che valori più alti potrebbero includere tinte di altri colori. L'effetto può essere visualizzato in anteprima sul display di modifica.



6 Selezionare colori aggiuntivi.

Per selezionare colori aggiuntivi, ruotare la ghiera di comando principale per selezionare un'altra delle tre caselle di colori nella parte superiore del display e ripetere gli step 3–5 per selezionare un altro colore. Ripetere la procedura per un terzo colore, se desiderato. Per deselezionare il colore evidenziato, premere ; per rimuovere tutti i colori, premere e tenere premuto . Verrà visualizzata una finestra di conferma; selezionare **Sì**.



- 7 Salvare la copia modificata.**
Premere **OK** per salvare una copia ritoccata.



Confronto affiancato

Confrontare le copie ritoccate con le foto originali. Questa opzione è disponibile solo se il pulsante **i** viene premuto per visualizzare il menu di ritocco quando una copia o un originale vengono riprodotti a pieno formato.

- 1 Selezionare una foto.**
Selezionare una copia ritoccata (riconoscibile dall'icona **i**) o una foto che è stata ritoccata nella riproduzione a pieno formato e premere **i**.

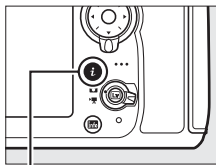

Pulsante **i**

- 2 Selezionare Confronto affiancato.**
Selezionare **Confronto affiancato** e premere **OK**.



3 Confrontare la copia con l'originale.

La foto originale è visualizzata a sinistra, la copia ritoccata a destra, con le opzioni utilizzate per creare la copia elencate nella parte superiore del display. Premere  o  per commutare tra la foto originale e la copia ritoccata. Premere e tenere premuto il pulsante  per visualizzare l'immagine selezionata a pieno formato. Se la copia è stata creata a partire da due immagini originali utilizzando **Sovrapposizione immagini**, o se l'originale è stato copiato più volte, premere  o  per visualizzare l'altra foto originale. Per uscire e tornare al modo di riproduzione, premere il pulsante  o premere  per tornare alla riproduzione con l'immagine evidenziata selezionata.

Opzioni utilizzate per
creare la copia



Foto
originale

Copia
ritoccata

Confronto affiancato

L'immagine originale non verrà visualizzata se la copia è stata creata a partire da una foto che era protetta (□ 250) o che è stata in seguito cancellata o nascosta (□ 281).

Mio menu/ Impostazioni recenti

Per visualizzare Mio Menu, premere **MENU** e selezionare la scheda  (Mio Menu).





L'opzione **MIO MENU** può essere utilizzata per creare e modificare un elenco personalizzato di opzioni dai menu riproduzione, ripresa, personalizzazioni, impostazioni e ritocco, per un accesso rapido (fino a 20 voci). Se lo si desidera, le impostazioni recenti possono essere visualizzate al posto di Mio Menu ( 418).

Le opzioni possono essere aggiunte, cancellate e riordinate come descritto di seguito.

Aggiungere opzioni a Mio Menu

1 Selezionare **Aggiungi voci**.

In Mio Menu () , selezionare **Aggiungi voci** e premere .



2 Selezionare un menu.

Selezionare il nome del menu contenente l'opzione che si desidera aggiungere e premere .



3 Selezionare una voce.

Selezionare l'opzione di menu desiderata e premere **OK**.



4 Posizionare la nuova voce.

Premere **▲** o **▼** per spostare la nuova voce in alto o in basso in Mio Menu. Premere **OK** per aggiungere la nuova voce.

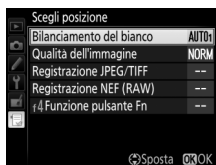

5 Aggiungere altre voci.

Le voci attualmente visualizzate in Mio Menu sono indicate da un segno di spunta. Le voci indicate da un'icona  non possono essere selezionate. Ripetere gli step 1-4 per selezionare ulteriori voci.



■ Cancellazione di opzioni da Mio Menu

1 Selezionare Rimuovi voci.

In Mio Menu (☰), selezionare **Rimuovi voci** e premere (▶).

2 Selezionare le voci.

Selezionare le voci e premere (▶) per selezionare o deselezionare. Le voci selezionate sono indicate da un segno di spunta.

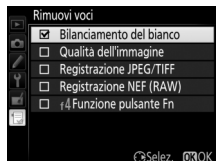

3 Cancellare le voci selezionate.

Premere (OK). Viene visualizzata una finestra di conferma; premere nuovamente (OK) per cancellare le voci selezionate.

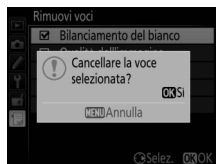

✍ Cancellazione di voci in Mio Menu

Per cancellare la voce attualmente selezionata in Mio Menu, premere il pulsante (FORMAT). Viene visualizzata una finestra di conferma; premere nuovamente (FORMAT) per rimuovere la voce selezionata da Mio Menu.

■ Riordinamento delle opzioni in Mio Menu

1 Selezionare **Classifica voci**.

In Mio Menu (☰), selezionare **Classifica voci** e premere ⏪.

2 Selezionare una voce.

Selezionare la voce che si intende spostare e premere ⓧ.

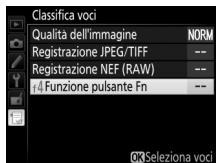

3 Posizionare la voce.

Premere ⏩ o ⏪ per spostare la voce in alto o in basso in Mio menu e premere ⓧ. Ripetere gli step 2 e 3 per riposizionare ulteriori voci.



4 Uscire e tornare a Mio Menu.

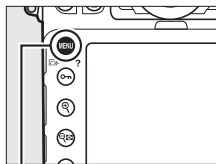

Premere il pulsante MENU per tornare a Mio Menu.



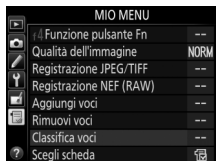

Pulsante MENU



Impostazioni recenti

Per visualizzare le venti impostazioni utilizzate più di recente, selezionare  **IMPOSTAZIONI RECENTI** per  **MIO MENU** > **Scegli scheda**.

1 Selezionare **Scegli scheda**.



In Mio Menu () , selezionare **Scegli scheda** e premere .





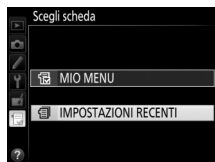

2 Selezionare **IMPOSTAZIONI RECENTI**.

Selezionare  **IMPOSTAZIONI RECENTI** e premere . Il nome del menu cambierà da "MIO MENU" a "IMPOSTAZIONI RECENTI".



Le opzioni di menu vengono aggiunte in cima al menu delle impostazioni recenti, man mano che vengono utilizzate. Per visualizzare nuovamente Mio menu, selezionare  **MIO MENU** per  **IMPOSTAZIONI RECENTI** > **Scegli scheda**.

Rimozione di voci dal menu Impostazioni recenti

Per rimuovere una voce dal menu impostazioni recenti, selezionarla e premere il pulsante  (). Viene visualizzata una finestra di conferma; premere nuovamente  () per cancellare la voce selezionata.

Note tecniche

Questo capitolo contiene informazioni su accessori compatibili, pulizia e conservazione della fotocamera e informazioni su cosa fare in caso di messaggi di errore o se si riscontrano problemi nell'utilizzo della fotocamera.

Obiettivi compatibili

Obiettivo/ accessorio	Impostazione fotocamera	Modo di messa a fuoco		Modo di esposizione		Sistema di misurazione esposimetrica			
	AF	M (con telemetro elettronico) ¹	P S	A M	☒ ²		☒ ³	☒ ⁴	☒ ⁵
					3D	Colore			
Obiettivi CPU ⁵	Tipo G, E o D AF NIKKOR ⁷ AF-S, AF-I NIKKOR	✓	✓	✓	✓	✓	—	✓ ⁸	✓
	Serie PC-E NIKKOR ⁹	—	✓ ¹⁰	✓ ¹⁰	✓ ¹⁰	✓ ¹⁰	—	✓ ^{8,10}	✓
	PC Micro 85 mm f/2.8D ¹¹	—	✓ ¹⁰	—	✓ ¹²	✓	—	✓ ^{8,10}	✓
	Moltiplicatore di focale AF-S / AF-I ¹³	✓	✓	✓	✓	✓	—	✓ ⁸	✓
	Altri AF-NIKKOR (eccetto gli obiettivi per F3AF)	✓ ¹⁴	✓ ¹⁴	✓	✓	—	✓	✓ ⁸	—
	AI-P NIKKOR	—	✓ ¹⁵	✓	✓	—	✓	✓ ⁸	—

Obiettivo/ accessorio	Impostazione fotocamera		Modo di messa a fuoco		Modo di esposizione		Sistema di misurazione esposimetrica		
	AF	M (con telemetro elettronico) ¹	P S	A M	☒ ²		☒ ³ ☐ ⁴	☒ ⁵	
					3D	Colore			
Obiettivi senza CPU ⁶	Obiettivi AI, AI- modificati NIKKOR o Nikon Serie E ⁷	—	✓ ¹⁵	—	✓ ¹⁸	—	✓ ¹⁹	✓ ²⁰	—
	Medical-NIKKOR 120 mm f/4	—	✓	—	✓ ²¹	—	—	—	—
	Reflex-NIKKOR	—	—	—	✓ ¹⁸	—	—	✓ ²⁰	—
	PC-NIKKOR	—	✓ ¹⁰	—	✓ ²²	—	—	✓	—
	Moltiplicatore di focale di tipo AI ²³	—	✓ ²⁴	—	✓ ¹⁸	—	✓ ¹⁹	✓ ²⁰	—
	Soffietto di estensione PB-6 ²⁵	—	✓ ²⁴	—	✓ ²⁶	—	—	✓	—
Anelli di estensione (serie PK 11A, 12 o 13; PN-11)	—	✓ ²⁴	—	✓ ¹⁸	—	—	✓	—	

- Messa a fuoco manuale disponibile con tutti gli obiettivi.
- Matrix.
- Ponderata centrale.
- Spot.
- Ponderata su alte luci.
- Gli obiettivi IX-NIKKOR non possono essere utilizzati.
- Riduzione vibrazioni (VR) supportata con obiettivi VR.
- La misurazione spot misura il punto AF selezionato (☐ 114).
- La manopola di basculazione per l'obiettivo PC-E NIKKOR 24 mm f/3.5D ED potrebbe entrare in contatto con il corpo macchina della fotocamera quando l'obiettivo viene fatto ruotare. Ciò può essere evitato installando una manopola di basculazione più piccola; contattare un centro assistenza autorizzato Nikon per ulteriori informazioni.
- Non può essere utilizzato con decentramento o basculazione.
- Il sistema di misurazione esposimetrica e il sistema di controllo flash della fotocamera non funzionano in modo corretto quando si effettuano decentramenti e/o basculazioni dell'obiettivo, oppure quando si utilizza un diaframma diverso dall'apertura massima disponibile.

- 12 Solo modo di esposizione manuale.
- 13 Può essere utilizzato solo con obiettivi AF-S e AF-I (☐ 423). Per informazioni sui punti AF disponibili per l'autofocus e il telemetro elettronico, vedere pagina 423.
- 14 Quando si mette a fuoco a una distanza minima di messa a fuoco con l'obiettivo AF 80–200 mm f/2.8, AF 35–70 mm f/2.8, AF 28–85 mm f/3.5–4.5 <Nuovo> o AF 28–85 mm f/3.5–4.5 con l'ingrandimento massimo, l'indicatore di messa a fuoco potrebbe essere visualizzato quando l'immagine sullo schermo smerigliato nel mirino non è a fuoco. Regolare manualmente la messa a fuoco finché la foto nel mirino non è a fuoco.
- 15 Con apertura massima di f/5.6 o più veloce.
- 16 Alcuni obiettivi non possono essere utilizzati (vedere pagina 424).
- 17 Il campo di rotazione per l'attacco per treppiedi AI 80–200 mm f/2.8 ED è limitato dal corpo macchina della fotocamera. I filtri non possono essere sostituiti mentre AI 200–400 mm f/4 ED è innestato sulla fotocamera.
- 18 Se l'apertura massima è specificata usando **Dati obiettivo senza CPU** (☐ 229), il valore del diaframma viene visualizzato nel mirino e nel pannello di controllo.
- 19 Può essere usato solo se la lunghezza focale e l'apertura massima dell'obiettivo sono specificate usando **Dati obiettivo senza CPU** (☐ 229). Usare la misurazione esposimetrica spot o ponderata centrale se i risultati desiderati non vengono raggiunti.
- 20 Per una precisione migliore, specificare la lunghezza focale e l'apertura massima dell'obiettivo usando **Dati obiettivo senza CPU** (☐ 229).
- 21 Può essere utilizzato nei modi di esposizione manuale con tempi di posa più lunghi del tempo sincro flash di uno o più step.
- 22 Esposizione determinata preimpostando il diaframma dell'obiettivo. Nel modo di esposizione auto priorità diaframmi, preimpostare il diaframma con la ghiera diaframma prima di effettuare il blocco AE e di decentrare l'obiettivo. Nel modo di esposizione manuale, preimpostare il diaframma con la ghiera diaframma e determinare l'esposizione prima di decentrare l'obiettivo.
- 23 Compensazione dell'esposizione richiesta quando usato con AI 28–85 mm f/3.5–4.5, AI 35–105 mm f/3.5–4.5, AI 35–135 mm f/3.5–4.5 o AF-S 80–200 mm f/2.8D.
- 24 Con apertura massima effettiva di f/5.6 o più veloce.
- 25 Richiede l'anello di estensione PK-12 o PK-13. PB-6D potrebbe essere necessario in base all'orientamento della fotocamera.
- 26 Usare il diaframma premisurato. Nel modo di esposizione auto priorità diaframmi, impostare il diaframma mediante la slitta di messa a fuoco prima di determinare l'esposizione e di scattare la foto.

- PF-4 Reprocopy Outfit richiede il supporto fotocamera PA-4.
- Durante l'uso dell'autofocus a sensibilità ISO alte, potrebbero apparire disturbi sotto forma di linee. Usare la messa a fuoco manuale oppure il blocco della messa a fuoco. Potrebbero apparire linee a sensibilità ISO alte anche quando viene regolato il diaframma durante la registrazione di filmati o la fotografia live view.

☑ Riconoscimento di obiettivi CPU e di tipo G, E e D

Sono consigliati obiettivi CPU (particolarmente di tipo G, E e D), ma si noti che non è possibile usare obiettivi IX-NIKKOR. Gli obiettivi CPU possono essere identificati dalla presenza dei contatti CPU, gli obiettivi di tipo G, E e D dalla presenza di una lettera sul barilotto dell'obiettivo. Gli obiettivi di tipo G ed E non sono dotati di una ghiera diaframma.

Contatti CPU

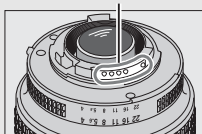

Obiettivo CPU

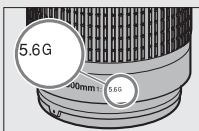

Obiettivo tipo G/E



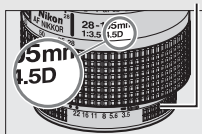



Ghiera diaframma



Obiettivo tipo D

Il moltiplicatore di focale AF-S/AF-I

La seguente tabella mostra i punti AF disponibili per l'autofocus e il telemetro elettronico quando è montato un moltiplicatore di focale AF-S/AF-I. Si noti che la fotocamera potrebbe non essere in grado di mettere a fuoco soggetti scuri o a contrasto moderato se il diaframma combinato è più lungo di f/5.6. L'autofocus non è disponibile quando i moltiplicatori di focale sono usati con AF-S VR Micro-Nikkor 105 mm f/2.8G IF-ED.

Accessorio	Apertura massima dell'obiettivo	Punti AF
TC-14E, TC-14E II, TC-14E III	f/4 o più veloce	
	f/5.6	
TC-17E II	f/2.8 o più veloce	
	f/4	
	f/5.6	— 2
TC-20E, TC-20E II, TC-20E III	f/2.8 o più veloce	
	f/4	
	f/5.6	— 2
TC-800-1.25E ED	f/5.6	

- 1 AF a punto singolo viene utilizzato quando tracking 3D o area AF auto sono selezionati per il modo area AF (□ 90).
- 2 Autofocus non disponibile.
- 3 I dati di messa a fuoco per i punti AF diversi dal punto AF centrale vengono ottenuti tramite i sensori di linea.

Numero f/ obiettivo

Il numero f/ specificato nei nomi obiettivo indica l'apertura massima dell'obiettivo.

Obiettivi senza CPU compatibili

Dati obiettivo senza CPU (☐ 229) può essere usato per attivare molte delle caratteristiche disponibili con gli obiettivi CPU, inclusa la misurazione Color Matrix; se non vengono forniti dati, viene usata la misurazione ponderata centrale anziché la misurazione Color Matrix, mentre se non è fornita l'apertura massima, il display del diaframma della fotocamera visualizza il numero di arresti dall'apertura massima e il valore attuale del diaframma deve essere letto dalla ghiera diaframma.

Accessori e obiettivi senza CPU non compatibili

I seguenti accessori **NON** possono essere usati con la D810:

- Moltiplicatore di focale AF TC-16A
- Obiettivi non AI
- Obiettivi che richiedono l'unità di messa a fuoco AU-1 (400 mm f/4.5, 600 mm f/5.6, 800 mm f/8, 1.200 mm f/11)
- Fisheye (6 mm f/5.6, 7,5 mm f/5.6, 8 mm f/8, OP 10 mm f/5.6)
- 2,1 cm f/4
- Anello di estensione K2
- 180–600 mm f/8 ED (numeri di serie 174041–174180)
- 360–1.200 mm f/11 ED (numeri di serie 174031–174127)
- 200–600 mm f/9.5 (numeri di serie 280001–300490)
- Obiettivi AF per F3AF (AF 80 mm f/2.8, AF 200 mm f/3.5 ED, moltiplicatore di focale AF TC-16)
- PC 28 mm f/4 (numeri di serie 180900 o precedenti)
- PC 35 mm f/2.8 (numeri di serie 851001–906200)
- PC 35 mm f/3.5 (tipo vecchio)
- Reflex 1.000 mm f/6.3 (tipo vecchio)
- Reflex 1.000 mm f/11 (numeri di serie 142361–143000)
- Reflex 2.000 mm f/11 (numeri di serie 200111–200310)

✓ **Illuminatore ausiliario AF**

Alcuni obiettivi potrebbero bloccare l'illuminatore a determinate distanze di messa a fuoco. Rimuovere il paraluce quando si utilizza l'illuminatore. Ulteriori informazioni sugli obiettivi che possono essere utilizzati con l'illuminatore ausiliario AF sono disponibili a pagina 494.

✎ **Il flash incorporato**

Il flash incorporato può essere utilizzato con obiettivi CPU aventi lunghezze focali da 24 mm (16 mm in formato DX) a 300 mm, sebbene in alcuni casi il flash potrebbe non essere in grado di illuminare interamente il soggetto a determinate distanze o lunghezze focali a causa di ombre dovute all'obiettivo, mentre gli obiettivi che bloccano la visuale del soggetto dell'illuminatore riduzione occhi rossi potrebbero interferire con la riduzione occhi rossi. Rimuovere il paraluce per evitare ombre. Il flash ha un campo di utilizzo minimo di 0,6 m e non può essere utilizzato nel campo macro di obiettivi zoom macro. Le seguenti illustrazioni mostrano l'effetto di vignettatura causato dalle ombre proiettate dall'obiettivo quando si usa il flash.

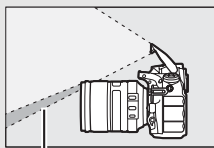

Ombra



Vignettatura

Ulteriori informazioni sugli obiettivi che possono essere utilizzati con il flash incorporato sono disponibili a pagina 494.

Calcolo dell'angolo di campo

La D810 può essere utilizzata con obiettivi Nikon per fotocamere in formato 35 mm (135). Se è attivo **Ritaglio DX auto** (☐ 75) ed è collegato un obiettivo in formato 35 mm, l'angolo di campo sarà lo stesso di un fotogramma di una pellicola da 35 mm (35,9 × 24,0 mm); se è montato un obiettivo DX, l'angolo di campo verrà regolato automaticamente su 23,4 × 15,6 mm (formato DX).

Per scegliere un angolo di campo diverso da quello dell'obiettivo attuale, disattivare **Ritaglio DX auto** e selezionare tra **FX (36×24)**, **1,2× (30×20)**, **DX (24×16)** e **5 : 4 (30×24)**. Se è collegato un obiettivo in formato 35 mm, l'angolo di campo può essere ridotto di 1,5× selezionando **DX (24×16)** o di 1,2× selezionando **1,2× (30×20)** per esporre un'area più piccola, oppure le proporzioni possono essere modificate selezionando **5 : 4 (30×24)**.

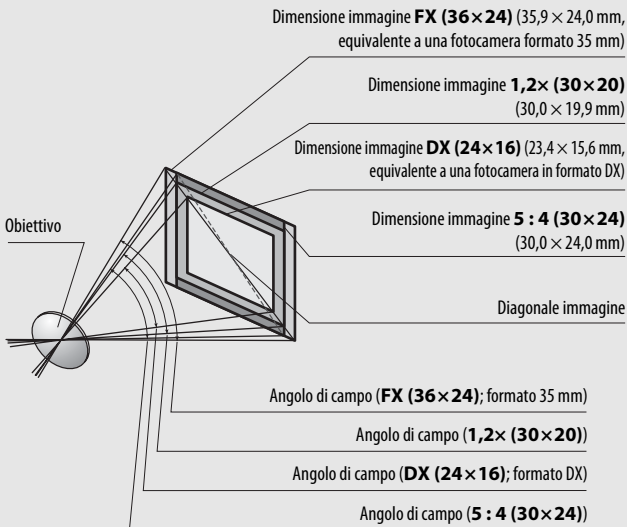

Calcolo dell'angolo di campo (continua)

L'angolo di campo **DX (24×16)** è circa 1,5 volte più piccolo dell'angolo di campo del formato 35 mm, mentre l'angolo di campo **1,2× (30×20)** è circa 1,2 volte più piccolo e l'angolo di campo **5 : 4 (30×24)** è circa 1,1 volte più piccolo. Per calcolare la lunghezza focale degli obiettivi in formato 35 mm quando è selezionato **DX (24×16)**, moltiplicare la lunghezza focale dell'obiettivo per circa 1,5, per circa 1,2 quando è selezionato **1,2× (30×20)** e per circa 1,1 quando è selezionato **5 : 4 (30×24)** (per esempio, la lunghezza focale effettiva di un obiettivo da 50 mm in formato 35 mm sarebbe 75 mm quando è selezionato **DX (24×16)**, 60 mm quando è selezionato **1,2× (30×20)** o 55 mm quando è selezionato **5 : 4 (30×24)**).

Flash esterni opzionali (lampeggiatori)

La fotocamera supporta il Nikon Creative Lighting System (CLS) e può essere usata con unità flash compatibili con CLS. Il flash incorporato non si attiva quando è collegato un flash esterno opzionale.

Il Nikon Creative Lighting System (CLS)

Il sistema di illuminazione creativa avanzato (CLS) di Nikon offre una migliore comunicazione tra la fotocamera e le unità flash compatibili per una migliore fotografia con flash.

■ Unità flash compatibili con il sistema CLS

La fotocamera può essere utilizzata con le seguenti unità flash compatibili con CLS:

• **SB-910, SB-900, SB-800, SB-700, SB-600, SB-400, SB-300 e SB-R200:**

Unità flash		SB-910, SB-900 ¹	SB-800	SB-700 ¹	SB-600	SB-400 ²	SB-300 ²	SB-R200 ³
		Funzionalità						
N. guida ⁴	ISO 100	34	38	28	30	21	18	10
	ISO 200	48	53	39	42	30	25	14

- 1 Se al modello SB-910, SB-900 o SB-700 viene collegato un filtro colore quando è selezionato **AUTO** o  (flash) per il bilanciamento del bianco, il filtro verrà rilevato automaticamente dalla fotocamera e il bilanciamento del bianco sarà regolato in modo appropriato.
- 2 Il controllo flash wireless non è disponibile.
- 3 Controllato in remoto con il flash incorporato in modo Commander o usando i flash esterni opzionali SB-910, SB-900, SB-800 o SB-700 oppure con l'unità commander wireless SU-800.
- 4 m, 20 °C, SB-910, SB-900, SB-800, SB-700 e SB-600 a una posizione della parabola zoom di 35 mm; SB-910, SB-900 e SB-700 con illuminazione standard.

- **Unità commander wireless SU-800:** quando è innestata su una fotocamera compatibile con CLS, l'unità SU-800 può essere utilizzata come commander per le unità flash remote SB-910, SB-900, SB-800, SB-700, SB-600 o SB-R200 in tre gruppi al massimo. L'unità SU-800 stessa non è dotata di flash.

Numero guida

Per calcolare il campo del flash a piena potenza, dividere il numero guida per il diaframma. Se, per esempio, l'unità flash ha un numero guida di 34 m (ISO 100, 20 °C); il suo campo a un diaframma di f/5.6 è $34 \div 5,6$ o circa 6,1 metri. Per ciascun raddoppio della sensibilità ISO, moltiplicare il numero guida per la radice quadrata di due (circa 1,4).

Il terminale sincro

Se necessario, è possibile collegare un cavo di sincronizzazione al terminale sincro. Non collegare un'altra unità flash mediante un cavo di sincronizzazione quando si esegue la fotografia con flash con l'impostazione sincro sulla seconda tendina con un'unità flash montata sulla slitta accessori della fotocamera.

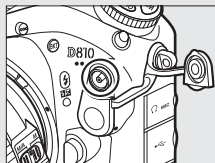

Le seguenti funzioni sono disponibili con le unità flash compatibili con CLS:

		SB-910, SB-900, SB-800	SB-700	SB-600	SU-800	SB-R200	SB-400	SB-300		
Flash singolo	i-TTL	Fill flash con bilanciamento i-TTL per SLR digitale ¹	✓	✓	✓	—	—	✓	✓	
		Flash i-TTL standard per SLR digitale	✓ ²	✓	✓ ²	—	—	✓	✓	
	AA	Apertura auto	✓ ³	—	—	—	—	—	—	
	A	Auto senza TTL	✓ ³	—	—	—	—	—	—	
	GN	Manuale con priorità alla distanza	✓	✓	—	—	—	—	—	
	M	Manuale	✓	✓	✓	—	—	✓ ⁴	✓ ⁴	
	RPT	Lampi flash strobo	✓	—	—	—	—	—	—	
Illuminazione avanzata senza cavi	Master	Controllo flash remoto	✓	✓	—	✓	—	—	—	
		i-TTL i-TTL	✓	✓	—	—	—	—	—	
		[A:B]	Controllo flash wireless rapido	—	✓	—	✓ ⁵	—	—	—
		AA	Apertura auto	✓ ⁶	—	—	—	—	—	—
		A	Auto senza TTL	✓	—	—	—	—	—	—
		M	Manuale	✓	✓	—	—	—	—	—
	RPT	Lampi flash strobo	✓	—	—	—	—	—	—	
	Remoto	i-TTL i-TTL	✓	✓	✓	—	✓	—	—	
		[A:B]	Controllo flash wireless rapido	✓	✓	✓	—	✓	—	—
		AA	Apertura auto	✓ ⁶	—	—	—	—	—	—
		A	Auto senza TTL	✓	—	—	—	—	—	—
		M	Manuale	✓	✓	✓	—	✓	—	—
		RPT	Lampi flash strobo	✓	✓	✓	—	—	—	—

	SB-910, SB-900, SB-800	SB-700	SB-600	SU-800	SB-R200	SB-400	SB-300
Comunicazione informazioni colore	✓	✓	✓	—	—	✓	✓
Sincro FP automatico a tempi rapidi ⁷	✓	✓	✓	✓	✓	—	—
Blocco FV ⁸	✓	✓	✓	✓	✓	✓	✓
Illuminatore AF per AF multi-area	✓	✓	✓	✓ ⁹	—	—	—
Riduzione occhi rossi	✓	✓	✓	—	—	✓	—
Illuminazione pilota della fotocamera	✓	✓	✓	✓	✓	—	—
Selezione modo flash della fotocamera	—	—	—	—	—	✓	✓
Aggiornamento firmware unità flash della fotocamera	✓ ¹⁰	✓	—	—	—	—	✓

- 1 Non disponibile con misurazione spot.
- 2 Può anche essere selezionato con unità flash.
- 3 Selezione modo AA/A eseguita su unità flash usando le personalizzazioni. A meno che non siano stati forniti i dati obiettivo utilizzando l'opzione **Dati obiettivo senza CPU** nel menu impostazioni, verrà selezionata l'opzione "A" quando si utilizza un obiettivo senza CPU.
- 4 Può essere selezionato soltanto con la fotocamera.
- 5 Disponibile solo durante la fotografia di primi piani.
- 6 A meno che non siano stati forniti i dati obiettivo utilizzando l'opzione **Dati obiettivo senza CPU** nel menu impostazioni, l'opzione auto senza TTL (A) viene utilizzata con obiettivi senza CPU, a prescindere dal modo selezionato con l'unità flash.
- 7 Disponibile solo nei modi di controllo flash i-TTL, AA, A, GN e M.
- 8 Disponibile solo nei modi di controllo flash i-TTL, AA e A.
- 9 Disponibile solo nel modo Commander.
- 10 Gli aggiornamenti del firmware per i modelli SB-910 e SB-900 possono essere eseguiti dalla fotocamera.

■ ■ Altre unità flash

Le seguenti unità flash possono essere utilizzate nei modi auto senza TTL e manuale.

Unità flash		SB-80DX, SB-28DX, SB-28, SB-26, SB-25, SB-24	SB-50DX	SB-30, SB-27 ¹ , SB-22S, SB-22, SB-20, SB-16B, SB-15	SB-23, SB-29 ² , SB-21B ² , SB-29S ²
A	Auto senza TTL	✓	—	✓	—
M	Manuale	✓	✓	✓	✓
	Lampi flash strobo	✓	—	—	—
REAR	Sincro sulla seconda tendina³	✓	✓	✓	✓

- 1 Il modo flash viene impostato automaticamente su TTL e il pulsante di scatto viene disattivato. Impostare l'unità flash su **A** (flash automatico senza TTL).
- 2 L'autofocus è disponibile solamente con obiettivi AF-S VR Micro-Nikkor 105 mm f/2.8G IF-ED e AF-S Micro NIKKOR 60 mm f/2.8G ED.
- 3 Disponibile quando la fotocamera è utilizzata per selezionare il modo flash.

✔ Note relative ai flash esterni opzionali

Per istruzioni dettagliate, fare riferimento al manuale dell'unità flash. Se l'unità flash supporta CLS, fare riferimento alla sezione sulle fotocamere SLR digitali compatibili con CLS. La D810 non è inclusa nella categoria "SLR digitale" nei manuali di SB-80DX, SB-28DX e SB-50DX.

Il controllo flash i-TTL può essere usato a sensibilità ISO comprese tra 64 e 12.800. Ad alte sensibilità ISO, potrebbe apparire del disturbo (linee) nelle foto scattate con alcuni flash esterni opzionali; se ciò si verifica, scegliere un valore più basso. A valori sotto 64 o sopra 12.800, i risultati desiderati potrebbero non essere ottenuti ad alcune distanze o impostazioni diaframma. Se l'indicatore di pronto lampo lampeggia per circa tre secondi dopo lo scatto di una foto in modo auto i-TTL o senza TTL, il flash è entrato in funzione a piena potenza e la foto potrebbe essere sottoesposta (solo unità flash compatibili con CLS; per informazioni sugli indicatori di esposizione e carica flash su altre unità, vedere il manuale fornito con il flash).

Se si utilizza un cavo di sincronizzazione 17, 28 o 29 della serie SC per le fotografie con flash separato, potrebbe non essere possibile ottenere un'esposizione corretta nel modo i-TTL. Si consiglia di selezionare il controllo flash i-TTL standard. Eseguire uno scatto di prova e visualizzare i risultati sul monitor.

Nel modo i-TTL, utilizzare il pannello del flash o il diffusore fornito con l'unità flash. Non utilizzare altri pannelli, come i pannelli diffusori, in quanto potrebbero causare errori di esposizione.

SB-910, SB-900, SB-800, SB-700, SB-600 e SB-400 forniscono la riduzione occhi rossi, mentre SB-910, SB-900, SB-800, SB-700, SB-600 e SU-800 forniscono l'illuminazione ausiliaria AF con le seguenti limitazioni:

- **SB-910 e SB-900:** l'illuminazione ausiliaria AF è disponibile quando sono usati obiettivi AF 17–135 mm con i punti AF mostrati a destra.



- **SB-800, SB-600 e SU-800:** l'illuminazione ausiliaria AF è disponibile quando sono usati obiettivi AF 24–105 mm con i punti AF mostrati a destra.

24–34 mm	
35–49 mm	
50–105 mm	

- **SB-700:** l'illuminazione ausiliaria AF è disponibile quando sono usati obiettivi AF 24–135 mm con i punti AF mostrati a destra.



A seconda del tipo di obiettivo utilizzato e della scena registrata, l'indicatore di messa a fuoco (●) potrebbe essere visualizzato quando il soggetto non è a fuoco, o la fotocamera potrebbe non essere in grado di mettere a fuoco e lo scatto dell'otturatore verrà disattivato.













Nel modo di esposizione *P*, l'apertura massima (numero *f*/ minimo) è limitata in base alla sensibilità ISO, come indicato di seguito:

Apertura massima all'equivalente ISO di:								
64	100	200	400	800	1.600	3.200	6.400	12.800
3.3	4	4.8	5.6	6.7	8	9.5	11	13

Se l'apertura massima dell'obiettivo è inferiore a quella fornita sopra, il valore massimo del diaframma corrisponderà all'apertura massima dell'obiettivo.

Modo di controllo flash

La visualizzazione informazioni mostra il modo di controllo flash per i flash esterni opzionali collegati alla slitta accessori della fotocamera come segue:

	Sincro flash	Auto FP (📷 330)
i-TTL		
Apertura auto (AA)		
Flash automatico senza TTL (A)		
Manuale con priorità alla distanza (GN)		
Manuale		
Lampi flash strobo		—
Illuminazione avanzata senza cavi		

Utilizzare esclusivamente accessori per flash Nikon

Utilizzare esclusivamente unità flash Nikon. Voltaggi negativi o al di sopra di 250 V applicati alla slitta accessori possono non solo impedire il normale funzionamento, ma anche danneggiare i circuiti di sincronizzazione della fotocamera o del flash. Prima di utilizzare un'unità flash Nikon non elencata in questa sezione, rivolgersi a un centro assistenza autorizzato Nikon per ulteriori informazioni.

Altri accessori

Alla data di redazione, per la fotocamera D810 erano disponibili gli accessori seguenti.

Fonti di alimentazione	<ul style="list-style-type: none">• Batteria ricaricabile Li-ion EN-EL15 (□ 13, 14): batterie EN-EL15 aggiuntive sono disponibili presso i rivenditori locali e i centri assistenza autorizzati Nikon.• Caricabatteria MH-25a (□ 13): l'MH-25a può essere utilizzato per ricaricare batterie EN-EL15. Possono inoltre essere utilizzati i caricabatteria MH-25.• Multi-power battery pack MB-D12: il battery pack MB-D12 è dotato di un pulsante di scatto, un pulsante AF-ON, un multi-selettore, di una ghiera principale e di una ghiera secondaria per un migliore funzionamento quando si scattano foto con orientamento verticale (ritratto). Quando si collega l'MB-D12, rimuovere il copricontatti MB-D12 della fotocamera. Un coperchio vano batteria BL-5 e un caricabatteria MH-26a o MH-26 sono necessari quando si utilizzano batterie EN-EL18a e EN-EL18.• Connettore di alimentazione EP-5B, adattatore CA EH-5b: questi accessori possono essere usati per alimentare la fotocamera per lunghi periodi di tempo (è inoltre possibile usare adattatori CA EH-5a e EH-5). L'EP-5B è necessario per collegare la fotocamera a EH-5b; vedere pagina 442 per i dettagli. Si noti che quando la fotocamera è usata con un MB-D12, l'EP-5B deve essere inserito nell'MB-D12, non nella fotocamera. Non cercare di usare la fotocamera con i connettori di alimentazione inseriti sia nella fotocamera, sia nell'MB-D12.
Tappi corpo	Tappo corpo BF-1B/Tappo corpo BF-1A : il tappo corpo impedisce alla polvere di posarsi sullo specchio, sullo schermo del mirino e sul sensore di immagine quando non è inserito un obiettivo.
Copri slitta accessori	Copri slitta accessori BS-1 : un coperchio che protegge la slitta accessori. La slitta accessori è utilizzata con i flash esterni opzionali.

Adattatori LAN
(☐ 261)

- **Unità di comunicazione UT-1:** utilizzare un cavo USB per collegare l'UT-1 alla fotocamera e un cavo Ethernet per collegare l'UT-1 a una rete Ethernet. Dopo aver effettuato il collegamento, è possibile caricare foto e filmati su un computer o su un server ftp, controllare la fotocamera in remoto mediante il software opzionale Camera Control Pro 2 o sfogliare le immagini o controllare la fotocamera in remoto da un browser web di iPhone o di computer.
- **Guarnizione di protezione per cavo USB e coperchio di protezione connettori:** utilizzare un coperchio di protezione connettori UF-4 per cavi USB e una guarnizione di protezione UF3-RU14 per cavo USB al fine di prevenire disconnessioni accidentali. Prima di collegare il cavo, collegare l'UF-4 sul lato della fotocamera e l'UF3-RU14 sul lato che collega all'unità di comunicazione.

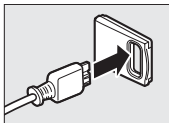

UF-4 (si collega al connettore per la fotocamera)

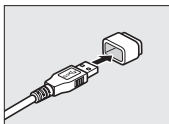

UF3-RU14 (si collega al connettore per l'UT-1)

- **Trasmettitore wireless WT-5:** collegare il WT-5 all'UT-1 per accedere a reti wireless.

Nota: l'uso di adattatori LAN richiede una rete Ethernet o wireless e alcune conoscenze di rete di base. Assicurarsi di aggiornare qualsiasi software relativo all'ultima versione disponibile.

- **Oculare in gomma DK-19:** il DK-19 facilita la visualizzazione delle immagini nel mirino, evitando l'affaticamento dell'occhio.
- **Lente per mirino con regolazione diottrica DK-17C:** per tener conto delle singole differenze di visione, sono disponibili lenti per mirino con diottrie di -3 , -2 , 0 , $+1$ e $+2$ m^{-1} . Utilizzare le lenti con regolazione diottrica solo se non è possibile ottenere la messa a fuoco desiderata con il comando di regolazione diottrica incorporato (da -3 a $+1$ m^{-1}). Provare a utilizzare le lenti con regolazione diottrica prima dell'acquisto per assicurarsi di poter ottenere la messa a fuoco desiderata.
- **Oculare ingranditore DK-17M:** il DK-17M ingrandisce la vista attraverso il mirino di circa $1,2\times$ per una maggiore precisione di inquadratura.
- **Mirino ingranditore DG-2:** il DG-2 ingrandisce la scena al centro del mirino per una messa a fuoco più precisa. È richiesto un adattatore oculare DK-18 (disponibile separatamente).
- **Adattatore oculare DK-18:** il DK-18 è utilizzato quando si collega l'ingranditore DG-2 o il mirino angolare DR-3 alla D810.
- **Oculare antiappannamento DK-14/Oculare antiappannamento DK-17A:** questi oculari mirino impediscono l'appannamento in condizioni di umidità o freddo.
- **Mirino angolare DR-5/Mirino angolare DR-4:** il DR-5 e il DR-4 si applicano all'oculare mirino ad angolo retto, consentendo di visualizzare l'immagine nel mirino dall'alto quando la fotocamera si trova nella posizione di ripresa orizzontale. Il DR-5 supporta la regolazione diottrica ed è inoltre in grado di ingrandire la vista attraverso il mirino di $2\times$ per una maggiore precisione di inquadratura (si noti che i bordi dell'inquadratura non saranno visibili quando la vista è ingrandita).

**Accessori
terminale
remoto**

La D810 è dotata di un terminale remoto a dieci poli (□ 3) per la fotografia con comando a distanza e automatica. Il terminale è fornito di un tappo che protegge i contatti quando il terminale non è in uso. Di seguito sono riportati gli accessori utilizzabili (tutte le lunghezze sono approssimative):

- **Cavo di scatto MC-22/MC-22A:** scatto remoto dell'otturatore con terminali blu, gialli e neri per la connessione a un dispositivo di attivazione dello scatto remoto, che consente il controllo mediante segnali acustici o elettronici (lunghezza 1 m).
- **Cavo di scatto MC-30/MC-30A:** scatto remoto; può essere utilizzato per ridurre il movimento della fotocamera (lunghezza 80 cm).
- **Cavo di scatto MC-36/MC-36A:** scatto remoto; può essere utilizzato per le foto intervallate, per ridurre il movimento della fotocamera oppure per tenere aperto l'otturatore durante un'esposizione lunga (lunghezza 85 cm).
- **Cavo di prolunga MC-21/MC-21A:** può essere collegato a ML-3 o alla serie MC 20, 22, 22A, 23, 23A, 25, 25A, 30, 30A, 36 o 36A. Può essere usato solo un MC-21 o MC-21A alla volta (lunghezza 3 m).
- **Cavo di collegamento MC-23/MC-23A:** consente di collegare due fotocamere con terminali remoti a dieci poli per il funzionamento simultaneo (lunghezza 40 cm).
- **Cavo adattatore MC-25/MC-25A:** cavo adattatore da dieci a due poli per il collegamento ai dispositivi con terminali a due poli, tra cui il set controllo radio MW-2, l'intervallometro MT-2 e il set comando a distanza modulite ML-2 (lunghezza 20 cm).
- **Adattatore WR WR-A10:** un adattatore utilizzato per collegare i telecomandi WR-R10 (□ 441) a fotocamere con terminali remoti a dieci poli.
- **Unità GPS GP-1/GP-1A (□ 233):** per registrare latitudine, longitudine, altitudine e ora UTC insieme alle foto.

<p>Accessori terminale remoto</p>	<ul style="list-style-type: none"> • Cavo adattatore GPS MC-35 (☐ 233): questo cavo lungo 35 cm collega la fotocamera alle vecchie unità GPS GARMIN delle serie eTkrax e Geko conformi alle versioni 2.01 o 3.01 del formato dati NMEA0183 della National Marine Electronics Association. Sono supportati solo i modelli compatibili con le connessioni via cavo con l'interfaccia PC; il modello MC-35 non può essere usato per collegare unità GPS mediante USB. Le unità si collegano all'MC-35 mediante un cavo con connettore D-sub a 9 poli fornito dal produttore del dispositivo GPS; vedere il manuale di istruzioni dell'MC-35 per i dettagli. Prima di accendere la fotocamera, impostare il dispositivo GPS sul modo NMEA (4.800 baud); per maggiori informazioni, fare riferimento alla documentazione fornita con il dispositivo GPS. • Set comando a distanza ML-3: consente il comando a distanza a infrarossi con portate fino a 8 m.
<p>Cavi HDMI (☐ 269)</p>	<p>Cavo HDMI HC-E1: un cavo HDMI con un connettore di tipo C per il collegamento alla fotocamera e con un connettore di tipo A per il collegamento a dispositivi HDMI.</p>
<p>Filtri</p>	<ul style="list-style-type: none"> • I filtri per la fotografia con effetti speciali potrebbero interferire con l'autofocus o con il telemetro elettronico. • La D810 non può essere utilizzata con filtri polarizzatori lineari. In alternativa, utilizzare il filtro polarizzatore circolare C-PL o C-PLII. • Utilizzare i filtri NC per proteggere l'obiettivo. • Per prevenire la formazione di immagini fantasma, si sconsiglia l'uso di un filtro quando il soggetto è inquadrato contro una luce intensa o quando una fonte di luce intensa è all'interno dell'inquadratura. • Si consiglia di utilizzare la misurazione ponderata centrale con filtri con fattori di esposizione (fattori filtro) superiori a 1 × (Y44, Y48, Y52, O56, R60, X0, X1, C-PL, ND2S, ND4, ND4S, ND8, ND8S, ND400, A2, A12, B2, B8, B12). Consultare il manuale del filtro per i dettagli.

Telecomandi <input type="checkbox"/> 357	<ul style="list-style-type: none"> • Telecomando WR-R10/WR-T10: quando un telecomando WR-R10 è collegato al terminale remoto a dieci poli mediante un adattatore WR-A10, la fotocamera può essere controllata in wireless usando un telecomando WR-T10. • Telecomando WR-1: il WR-1 può funzionare come trasmettitore o ricevitore e viene usato in combinazione con un altro WR-1 o un telecomando WR-R10 o WR-T10. Per esempio, un WR-1 può essere collegato al terminale remoto a dieci poli e utilizzato come ricevitore, consentendo di modificare le impostazioni della fotocamera o di rilasciare l'otturatore in remoto da un altro WR-1 che funziona come trasmettitore.
Software	<p>Camera Control Pro 2: consente di controllare la fotocamera in remoto da un computer per registrare filmati e foto e di salvare le foto direttamente sul disco rigido del computer. Quando Camera Control Pro 2 viene usato per catturare foto direttamente sul computer, sul pannello di controllo viene visualizzato l'indicatore di connessione PC (P²).</p> <p>Nota: utilizzare le versioni più recenti del software Nikon; per informazioni più recenti sui sistemi operativi supportati, fare riferimento ai siti web elencati a pagina xxii. Con le impostazioni predefinite, Nikon Message Center 2 verificherà a intervalli periodici la presenza di aggiornamenti del software e del firmware Nikon quando è stato eseguito l'accesso a un account sul computer e il computer è connesso a Internet. Quando viene rilevato un aggiornamento, viene visualizzato un messaggio automaticamente.</p>
Microfoni	<p>Microfono stereo ME-1: collegare l'ME-1 al jack per microfono della fotocamera per registrare il suono stereo e ridurre la possibilità di cogliere il disturbo dell'apparecchio (per esempio i suoni prodotti dall'obiettivo durante l'autofocus; <input type="checkbox"/> 63).</p>

La disponibilità può variare in base al Paese o alla regione. Visitare il nostro sito web o visionare le brochure per ottenere le informazioni più aggiornate.

Collegamento di un connettore di alimentazione e di un adattatore CA

Spegnere la fotocamera prima di collegare un connettore di alimentazione e un adattatore CA opzionali.

1 Preparare la fotocamera.

Aprire i coperchi del vano batteria (1) e del connettore di alimentazione (2).

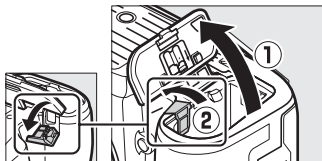

2 Inserire il connettore di alimentazione EP-5B.

Assicurarsi di inserire il connettore orientandolo come illustrato, usando il connettore per mantenere il blocco batteria arancione premuto su un lato. Il blocco mantiene il connettore in posizione quando il connettore è completamente inserito.

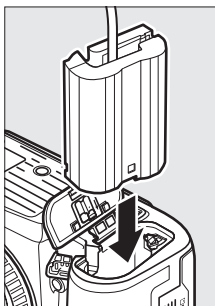

3 Chiudere il coperchio vano batteria.

Posizionare il cavo del connettore di alimentazione in modo che passi attraverso l'alloggiamento del connettore di alimentazione e chiudere il coperchio vano batteria.

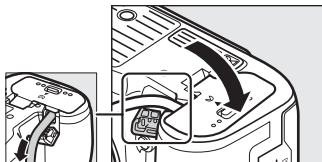

4 Collegare l'adattatore CA EH-5b.

Collegare il cavo di alimentazione dell'adattatore CA alla presa CA sull'adattatore CA (3) e il cavo di alimentazione alla presa CC (4). Un'icona  viene visualizzata nel monitor quando la fotocamera è alimentata dall'adattatore CA e dal connettore di alimentazione.

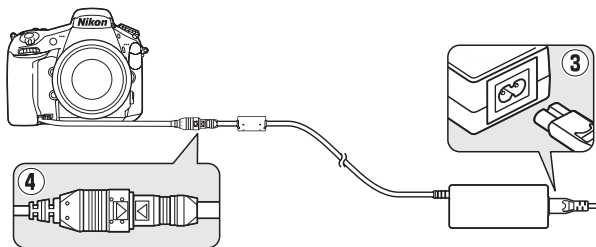

Cura della fotocamera

Conservazione

Se la fotocamera non verrà usata per un lungo periodo, rimuovere la batteria e conservarla in un luogo fresco e asciutto, con il copricontatti montato. Per evitare la formazione di ossidi e muffe, conservare la fotocamera in un ambiente asciutto e ben ventilato. Non conservare la fotocamera insieme a palline di naftalina o canfora e non collocarla in luoghi:

- poco ventilati o soggetti a livelli di umidità superiori al 60%
- vicini ad apparecchiature che creano forti campi elettromagnetici, come apparecchi TV o radio
- esposti a temperature superiori a 50 °C o inferiori a -10 °C

Pulizia

Corpo macchina della fotocamera	Utilizzare una pompetta per rimuovere la polvere e altri residui, quindi strofinare delicatamente con un panno morbido e asciutto. Dopo avere utilizzato la fotocamera in spiaggia o al mare, ripulirla dalla sabbia e dal sale con un panno leggermente imbevuto di acqua distillata, quindi asciugarla accuratamente. Importante: <i>polvere o altri materiali estranei all'interno della fotocamera possono causare danni non coperti dalla garanzia.</i>
Obiettivo, specchio e mirino	Questi elementi in vetro possono essere facilmente danneggiati. Rimuovere la polvere e altri residui con una pompetta. Se si utilizza una pompetta con nebulizzatore, reggerla verticalmente per prevenire la fuoriuscita di liquidi. Per rimuovere impronte digitali o altre macchie, applicare una piccola quantità di detergente per obiettivi su un panno morbido e pulire con cura.
Monitor	Rimuovere la polvere e altri residui con una pompetta. Durante la rimozione di impronte digitali e altre macchie, strofinare delicatamente la superficie con un panno morbido o pelle di camoscio. Evitare di premere con forza per evitare danni o errori di funzionamento.

Non utilizzare alcol, diluenti o altri prodotti chimici volatili.

Pulizia del sensore di immagine

Se si sospetta che polvere o sporco sul sensore di immagine appaiano nelle foto, è possibile pulire il sensore mediante l'opzione **Pulisci sensore di immagine** del menu impostazioni. È possibile pulire il sensore in qualsiasi momento utilizzando l'opzione **Pulisci ora** o effettuare la pulizia automaticamente al momento dell'accensione o dello spegnimento della fotocamera.

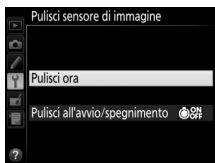
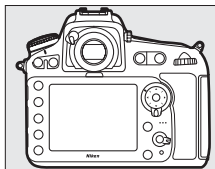

■ ■ "Pulisci ora"

Tenendo la fotocamera con la base in basso, selezionare **Pulisci sensore di immagine** nel menu impostazioni, quindi selezionare **Pulisci ora** e premere **OK**. La fotocamera controllerà il sensore di immagine, quindi avvierà la pulizia. Non è possibile effettuare altre operazioni mentre la pulizia è in corso. Non rimuovere né scollegare la fonte di alimentazione fino al completamento della pulizia e alla visualizzazione del menu impostazioni.



■ "Pulisci all'avvio/spengimento"

Scegliere fra le seguenti opzioni:

Opzione	Descrizione
 Pulisci all'avvio	Il sensore di immagine viene pulito automaticamente ogni volta che si accende la fotocamera.
 Pulisci allo spegnimento	Il sensore di immagine viene pulito automaticamente ogni volta che si spegne la fotocamera.
 Pulisci all'avvio e spegnimento	Il sensore di immagine viene pulito automaticamente all'accensione e allo spegnimento.
Pulitura	Pulitura automatica del sensore di immagine.

1 Selezionare **Pulisci all'avvio/ spegnimento**.

Visualizzare il menu **Pulisci sensore di immagine** come descritto a pagina 445. Selezionare **Pulisci all'avvio/ spegnimento** e premere .

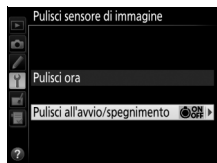

2 Selezionare un'opzione.

Selezionare un'opzione e premere .

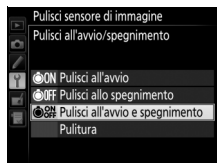

Pulizia del sensore di immagine

L'utilizzo dei controlli della fotocamera durante l'avvio interrompe la pulizia del sensore di immagine. La pulizia del sensore di immagine potrebbe non essere eseguita all'accensione se il flash è in carica.

Se non si riesce a rimuovere completamente la polvere utilizzando le opzioni del menu **Pulisci sensore di immagine**, pulire il sensore di immagine manualmente (☞ 448) o rivolgersi a un centro assistenza autorizzato Nikon.

Se la pulizia del sensore di immagine viene effettuata più volte in successione, tale operazione potrebbe essere disattivata temporaneamente per proteggere i circuiti interni della fotocamera. La pulizia potrà essere effettuata di nuovo dopo una breve pausa.

■ Pulizia manuale

Se non è possibile rimuovere le impurità dal sensore di immagine utilizzando l'opzione **Pulisci sensore di immagine** (📖 445) nel menu impostazioni, si può pulire il sensore manualmente come descritto di seguito. Si noti, tuttavia, che il sensore è estremamente fragile e può venire facilmente danneggiato. Nikon consiglia di rivolgersi solo a tecnici autorizzati Nikon per la pulizia del sensore.

1 Caricare la batteria o collegare un adattatore CA.

È necessaria una fonte di alimentazione affidabile durante il controllo o la pulizia del sensore di immagine. Spegnerla fotocamera e inserire una batteria completamente carica, oppure collegare un connettore di alimentazione CA e un connettore di alimentazione opzionali. L'opzione **M-Up per pulizia sensore** è disponibile nel menu impostazioni soltanto a livelli della batteria superiori a .

2 Rimuovere l'obiettivo.

Spegnerla fotocamera e rimuovere l'obiettivo.

3 Selezionare M-Up per pulizia sensore.

Selezionare **M-Up per pulizia sensore** nel menu impostazioni e premere .



4 Premere .

Verrà visualizzato il messaggio mostrato a destra nel monitor mentre nel pannello di controllo e nel mirino apparirà una riga di trattini. Per ritornare al funzionamento normale senza ispezionare il sensore di immagine, spegnere la fotocamera.

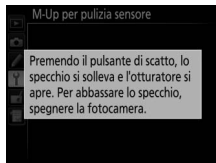

5 Sollevare lo specchio.

Premere il pulsante di scatto fino in fondo. Lo specchio si solleva e la tendina dell'otturatore si apre, consentendo di vedere il sensore di immagine. Il display del mirino si spegne e nel pannello di controllo lampeggia una riga di trattini.



6 Esaminare il sensore di immagine.

Reggendo la fotocamera in modo che la luce cada sul sensore di immagine, esaminare il sensore per verificare se sono presenti polvere o altri residui. Se non è presente materiale estraneo, procedere allo step 8.

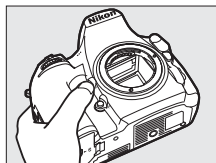

7 Pulire il sensore.

Eliminare la polvere e altri residui dal sensore con una pompetta. Non utilizzare una pompetta con pennellino, poiché le setole potrebbero danneggiare il sensore. Lo sporco che non può essere rimosso con la pompetta può essere eliminato soltanto da tecnici autorizzati Nikon. Non toccare e non strofinare il sensore per nessun motivo.

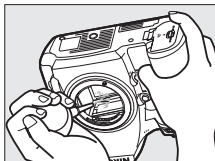

8 Spegner la fotocamera.

Lo specchio torna alla posizione in basso e la tendina dell'otturatore si chiude. Riposizionare l'obiettivo o il tappo corpo.

Utilizzare una fonte di alimentazione affidabile

La tendina dell'otturatore è delicata e può essere facilmente danneggiata. Se la fotocamera si spegne mentre lo specchio è sollevato, la tendina si chiude automaticamente. Attenersi alle precauzioni seguenti per evitare danni alla tendina:

- Evitare di spegnere la fotocamera o di rimuovere o scollegare l'alimentazione quando lo specchio è sollevato.
- Se la batteria si sta scaricando mentre lo specchio è sollevato, viene emesso un segnale acustico e la spia autoscatto lampeggia per avvertire che la tendina dell'otturatore sta per chiudersi, quindi lo specchio si abbassa nel giro di due minuti circa. Terminare immediatamente le operazioni di pulizia o controllo.

✓ Impurità sul sensore di immagine

Durante la produzione e la spedizione, Nikon adotta tutte le precauzioni possibili per evitare che il sensore di immagine entri a contatto con impurità. Tuttavia, dato che la D810 è stata progettata per un utilizzo con obiettivi intercambiabili, è possibile che le impurità entrino nella fotocamera durante la rimozione o il cambio degli obiettivi. Una volta all'interno della fotocamera, queste impurità potrebbero depositarsi sul sensore di immagine e risultare visibili nelle foto scattate in determinate condizioni. Per proteggere la fotocamera quando non è inserito un obiettivo, riposizionare sempre il tappo corpo in dotazione con la fotocamera, prestando attenzione a rimuovere prima tutta la polvere e altri residui eventualmente presenti sul tappo corpo. Evitare di cambiare obiettivo in ambienti polverosi.

Se sul sensore di immagine si dovessero depositare impurità, pulirlo attenendosi alle istruzioni riportate in precedenza, oppure rivolgersi a tecnici autorizzati Nikon per la pulizia del sensore. Le foto in cui si nota la presenza di materiale estraneo sul sensore possono essere ritoccate usando le opzioni di pulizia immagine disponibili in alcune applicazioni di elaborazione immagini.

✓ Manutenzione della fotocamera e degli accessori

La fotocamera è un apparecchio di precisione che richiede una manutenzione regolare. Nikon consiglia di rivolgersi al rivenditore presso cui è stato effettuato l'acquisto o a un centro assistenza autorizzato Nikon per un controllo della fotocamera ogni uno-due anni e per una revisione ogni tre-cinque anni (si noti che questi servizi sono a pagamento). Le ispezioni e le revisioni frequenti sono particolarmente consigliate se la fotocamera è utilizzata professionalmente. Durante il controllo e la revisione, è necessario fornire anche tutti gli eventuali accessori regolarmente utilizzati con la fotocamera, come gli obiettivi o i flash esterni opzionali.

Cura della fotocamera e delle batterie: precauzioni

Non far cadere: è possibile che il prodotto non funzioni correttamente se sottoposto a urti o vibrazioni forti.

Tenere asciutto: questo prodotto non è impermeabile ed è possibile che non funzioni correttamente se immerso nell'acqua o se esposto ad alti livelli di umidità. Meccanismi interni arrugginiti possono causare danni irreparabili.

Evitare gli sbalzi improvvisi di temperatura: gli sbalzi di temperatura improvvisi, per esempio quando si entra o esce da un ambiente riscaldato durante una giornata fredda, possono provocare la formazione di condensa all'interno del dispositivo. Per prevenire la formazione di condensa, collocare il dispositivo in una custodia da trasporto o un sacchetto di plastica prima di sottoporlo a sbalzi di temperatura improvvisi.

Tenere lontano da forti campi magnetici: non utilizzare né conservare questo dispositivo in prossimità di apparecchiature che producono forti radiazioni elettromagnetiche o campi magnetici. Le cariche elettrostatiche e i campi magnetici forti creati da apparecchiature come i radiotrasmittitori possono interferire con il monitor, danneggiare i dati salvati sulla card di memoria o alterare i circuiti interni del prodotto.

Non lasciare l'obiettivo puntato verso il sole: non lasciare l'obiettivo puntato verso il sole o verso un'altra fonte di luce intensa per periodi prolungati. La luce intensa può danneggiare il sensore di immagine o determinare la comparsa di sfocature bianche nelle foto.

Pulizia: per pulire il corpo macchina della fotocamera, utilizzare una pompetta per rimuovere la polvere e altri residui, quindi strofinare delicatamente con un panno morbido e asciutto. Dopo avere utilizzato la fotocamera in spiaggia o al mare, ripulirla dalla sabbia e dal sale con un panno leggermente imbevuto di acqua pulita, quindi asciugarla accuratamente. In rari casi, il display LCD potrebbe illuminarsi o oscurarsi a causa dell'elettricità statica. Ciò non indica un malfunzionamento e il display tornerà rapidamente alle condizioni normali.

L'obiettivo e lo specchio sono molto delicati. La polvere e altri residui devono essere rimossi delicatamente con una pompetta. Quando si utilizza una pompetta con nebulizzatore, reggerla verticalmente per prevenire la fuoriuscita di liquidi. Per rimuovere le impronte digitali o altre macchie dall'obiettivo, applicare una piccola quantità di detergente per obiettivi su un panno morbido e pulire con cura l'obiettivo.

Vedere "Pulizia del sensore di immagine" (☐ 445) per informazioni sulla pulizia del sensore di immagine.

Contatti dell'obiettivo: mantenere puliti i contatti dell'obiettivo.

Non toccare la tendina dell'otturatore: la tendina dell'otturatore è estremamente sottile e può essere danneggiata facilmente. Non esercitare pressione sulla tendina, non urtarla con gli accessori di pulizia né sottoporla a forti correnti d'aria provenienti da una pompetta per nessun motivo. Queste azioni potrebbero graffiare, deformare o rompere la tendina.

La tendina dell'otturatore potrebbe apparire colorata in modo non uniforme, tuttavia ciò non ha effetto sulle immagini e non indica un malfunzionamento.

Conservazione: per evitare la formazione di ossidi e muffe, conservare la fotocamera in un ambiente asciutto e ben ventilato. Se si sta utilizzando un adattatore CA, scollegare l'adattatore per evitare incendi. Se si prevede di non utilizzare il prodotto per un periodo di tempo prolungato, rimuovere la batteria per evitare perdite e conservare la fotocamera in un sacchetto di plastica contenente materiale disidratante. Tuttavia, non conservare l'astuccio della fotocamera in un sacchetto di plastica poiché il materiale potrebbe deteriorarsi. Il materiale disidratante perde gradualmente le sue capacità di assorbimento dell'umidità e deve essere sostituito regolarmente.

Per prevenire la formazione di ossidi e muffe, estrarre la fotocamera dal luogo in cui viene conservata almeno una volta al mese. Accendere la fotocamera e premere il pulsante di scatto alcune volte prima di riporla.

Conservare la batteria in un luogo fresco e asciutto. Riposizionare il copricontatti prima di conservare la batteria.

Spegnere il prodotto prima di rimuovere o scollegare la fonte di alimentazione: non scollegare il prodotto e non rimuovere la batteria quando è acceso o durante il salvataggio o la cancellazione delle foto. Un'interruzione netta dell'alimentazione del prodotto in queste circostanze potrebbe provocare la perdita di dati o danneggiare la memoria o i circuiti interni del prodotto. Per limitare il rischio di interruzione accidentale dell'alimentazione, evitare di trasportare il prodotto da un luogo a un altro quando l'adattatore CA è collegato.

Note sul monitor: il monitor è costruito con precisione molto elevata; almeno il 99,99% dei pixel è effettivo, con non più dello 0,01% mancante o difettoso. Pertanto, anche se questi display potrebbero contenere pixel sempre accesi (bianchi, rossi, blu o verdi) o sempre spenti (neri), questo non indica un malfunzionamento e non ha alcun effetto sulle immagini registrate con il dispositivo.

In presenza di una luce intensa, può risultare difficile visualizzare le immagini sul monitor.

Non esercitare pressione sul monitor, poiché potrebbe danneggiarsi o funzionare in modo anomalo. La polvere e altri residui sul monitor possono essere rimossi con una pompetta. Le macchie possono essere rimosse strofinando leggermente la superficie con un panno morbido o con pelle di camoscio. Se il monitor dovesse rompersi accidentalmente, fare attenzione a non ferirsi con i frammenti di vetro ed evitare il contatto dei cristalli liquidi con la pelle, gli occhi o la bocca.

Riposizionare il copri monitor quando si trasporta la fotocamera o la si lascia incustodita.

La batteria e il caricabatteria: le batterie possono perdere liquidi o esplodere se maneggiate in modo inopportuno. *Leggere e attenersi agli avvisi e alle precauzioni alle pagine xiii–xvi di questo manuale.* Osservare le seguenti precauzioni nel maneggiare le batterie:

- Utilizzare esclusivamente batterie approvate per l'uso in questa attrezzatura.
- Non esporre le batterie a fiamme o calore eccessivo.
- Mantenere i terminali delle batterie puliti.
- Spegnere l'apparecchio prima di sostituire la batteria.
- Rimuovere la batteria dalla fotocamera o dal caricatore quando non è utilizzata e riposizionare il copricontatti. Questi dispositivi utilizzano piccole quantità di carica anche quando sono spenti e possono scaricare la batteria fino a renderla inutilizzabile. Se la batteria non sarà usata per un certo tempo, inserirla nella fotocamera e farla scaricare del tutto prima di rimuoverla dalla fotocamera per la conservazione. La batteria deve essere conservata in un luogo fresco con una temperatura ambiente compresa tra 15 °C e 25 °C (evitare luoghi estremamente caldi o freddi). Ripetere questa operazione almeno una volta ogni sei mesi.

- L'accensione e lo spegnimento ripetuti della fotocamera quando la batteria è completamente scarica possono abbreviare la durata della batteria. Le batterie completamente scariche devono essere caricate prima dell'uso.
- La temperatura interna della batteria potrebbe aumentare mentre la batteria viene utilizzata. Cercare di caricare la batteria mentre la temperatura interna è elevata provoca dei cali di prestazione della batteria, che potrebbe non essere ricaricabile oppure ricaricabile solo in parte. Attendere che la batteria si raffreddi prima di caricarla.
- Caricare la batteria all'interno a temperature ambiente di 5 °C–35 °C. Non utilizzare la batteria a temperature ambiente inferiori a 0 °C o superiori a 40 °C; la mancata osservanza di questa precauzione potrebbe danneggiare la batteria o comprometterne le prestazioni. La capacità della batteria potrebbe essere ridotta e i tempi di ricarica potrebbero aumentare a temperature comprese tra 0 °C e 15 °C e tra 45 °C e 60 °C. La batteria non si carica se la sua temperatura è inferiore a 0 °C o superiore a 60 °C.
- Se la spia **CHARGE** lampeggia velocemente (circa otto volte al secondo) durante la ricarica, confermare che la temperatura sia nella gamma corretta, quindi scollegare il caricabatteria e rimuovere e poi reinserire la batteria. Se il problema persiste, interrompere immediatamente l'uso e portare la batteria e il caricabatteria al rivenditore o a un centro assistenza autorizzato Nikon.
- Non spostare il caricabatteria e non toccare la batteria durante la ricarica. La mancata osservanza di questa precauzione potrebbe, in casi molto rari, far sì che il caricabatteria visualizzi una carica completa quando la batteria è stata caricata solo parzialmente. Rimuovere e reinserire la batteria per ricominciare la ricarica. La capacità della batteria può ridursi temporaneamente se quest'ultima viene ricaricata a basse temperature o utilizzata a temperature inferiori a quella di ricarica. Se la batteria viene caricata a una temperatura inferiore a 5 °C, l'indicatore di durata della batteria nel display **Info batteria** (☐ 374) potrebbe indicare una riduzione temporanea.

- Il prolungato caricamento della batteria quando questa è già completamente carica potrebbe diminuire le prestazioni della batteria.
- Un sensibile calo della durata di utilizzo di una batteria completamente carica a temperatura ambiente indica che deve essere sostituita. Acquistare una nuova batteria EN-EL15.
- Il cavo di alimentazione e l'adattatore CA a muro in dotazione sono da utilizzare esclusivamente con l'MH-25a. Utilizzare il caricabatteria solo con batterie compatibili. Scollegarlo quando non viene utilizzato.
- Caricare la batteria prima dell'uso. Se si utilizza la fotocamera in occasioni importanti, preparare una batteria di scorta e caricarla completamente. A seconda della propria posizione, potrebbe risultare difficile acquistare delle batterie di sostituzione in tempi brevi. Si noti che, nelle giornate fredde, la capacità delle batterie tende a diminuire. Accertarsi che la batteria sia completamente carica prima di scattare foto all'esterno in condizioni climatiche rigide. Tenere una batteria di scorta in un luogo caldo e passare dall'una all'altra secondo necessità. Una volta riscaldate, le batterie fredde possono recuperare una parte della carica perduta.
- Le batterie usate sono una risorsa; riciclarle secondo le norme locali.

Programma di esposizione

Il programma di esposizione per auto programmato (☐ 118) è illustrato nel grafico seguente:

——— ISO 100; obiettivo con apertura massima di f/1.4 e apertura minima di f/16 (per es. AF 50 mm f/1.4D)

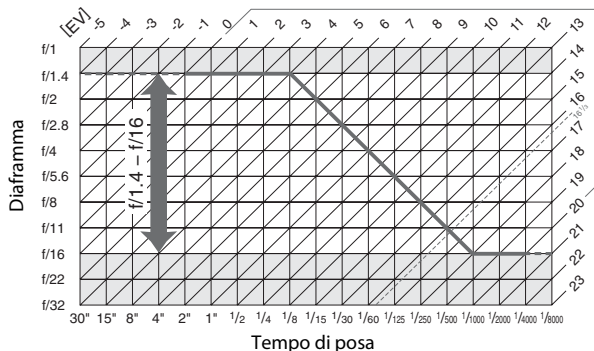

I valori massimo e minimo per EV variano in base alla sensibilità ISO; il grafico sopra assume una sensibilità ISO equivalente a ISO 100. Quando viene utilizzata la misurazione matrix, i valori superiori a $16 \frac{1}{3}$ EV vengono ridotti a $16 \frac{1}{3}$ EV.

Risoluzione dei problemi

Se la fotocamera non funziona secondo le attese, consultare l'elenco dei problemi comuni riportato di seguito prima di rivolgersi a un rivenditore o un centro assistenza autorizzato Nikon.

Batteria/Display

La fotocamera è accesa ma non risponde: attendere la fine della registrazione. Se il problema persiste, spegnere la fotocamera. Se la fotocamera non si spegne, rimuovere e reinsertire la batteria o, se si sta usando un adattatore CA, scollegare e ricollegare l'adattatore CA. Si noti che, sebbene i dati attualmente in corso di registrazione andranno persi, i dati che sono stati già registrati non saranno alterati dalla rimozione o disconnessione della fonte di alimentazione.

Mirino non messo a fuoco: regolare la messa a fuoco del mirino (☐ 17). Se ciò non risolve il problema, selezionare AF singolo (**AF-S**; ☐ 87), AF a punto singolo (☐ 90) e il punto AF centrale (☐ 94), quindi inquadrare un soggetto ad alto contrasto nel punto AF centrale e premere il pulsante di scatto a metà corsa per mettere a fuoco la fotocamera. Con la fotocamera messa a fuoco, utilizzare il comando di regolazione diottrica per mettere a fuoco in modo nitido il soggetto nel mirino. Se necessario, la messa a fuoco del mirino può essere regolata ulteriormente utilizzando lenti correttive opzionali (☐ 438).

Il mirino è scuro: inserire una batteria completamente carica (☐ 13, 19).

I display si spengono senza avvertimento: scegliere ritardi maggiori per la Personalizzazione c2 (**Timer di standby**) o c4 (**Ritardo autosp. monitor**) (☐ 319, 320).

I display del pannello di controllo o del mirino non rispondono e sono offuscati: i tempi di risposta e la luminosità di questi display variano in base alla temperatura.

Ripresa

La fotocamera impiega tempo per accendersi: cancellare file o cartelle.

Scatto disattivato:

- La card di memoria è bloccata (solo card SD; \square 22), piena oppure non è inserita (\square 14).
 - **Blocca scatto** è selezionato per la Personalizzazione f11 (**Blocco scatto con slot vuoto**; \square 354) e non è inserita alcuna card di memoria (\square 14).
 - Ghiera diaframma per obiettivo CPU non bloccata sul numero f/ più alto (non si applica a obiettivi di tipo G ed E). Se **FE E** viene visualizzato nel pannello di controllo, selezionare **Ghiera diaframma** per la Personalizzazione f9 (**Personalizzazione ghiera**) > **Impostazione diaframma** per usare la ghiera diaframma per regolare il diaframma (\square 352).
 - Modo di esposizione **S** selezionato con **b u l b o -** - selezionato per il tempo di posa (\square 468).
-

La fotocamera è lenta nel rispondere alla pressione del pulsante di scatto: selezionare **No** per la Personalizzazione d4 (**Esposizione posticipata**; \square 322).

Nel modo di scatto continuo viene scattata una sola foto a ogni pressione del pulsante di scatto:

- Abbassare il flash incorporato (\square 107).
 - Disattivare HDR (\square 184).
-

Le foto non sono messe a fuoco:

- Ruotare il selettore del modo di messa a fuoco su **AF** (\square 87).
 - La fotocamera non è in grado di mettere a fuoco con l'autofocus: utilizzare la messa a fuoco manuale o il blocco della messa a fuoco (\square 96, 100).
-

Non è disponibile il range completo dei tempi di posa: flash in uso. Il tempo sincro flash può essere selezionato tramite la Personalizzazione e1 (**Tempo sincro flash**); quando si usano unità flash compatibili, scegliere **1/320 sec. (Auto FP)** o **1/250 sec. (Auto FP)** per un range completo dei tempi di posa (\square 329).

La messa a fuoco non si blocca quando il pulsante di scatto viene premuto a metà corsa: la fotocamera è nel modo di messa a fuoco **AF-C**: usare il pulsante ^{AE-L}_{AF-L} **AE-L/AF-L** per bloccare la messa a fuoco (\square 96).

Impossibile selezionare il punto AF:

- Sbloccare il blocco del selettore di messa a fuoco (☐ 94).
- Area AF auto o AF con priorità al volto selezionato per modo area AF; scegliere un altro modo (☐ 40, 90).
- La fotocamera è nel modo di riproduzione (☐ 235).
- I menu sono in uso (☐ 24).
- Premere il pulsante di scatto a metà corsa per avviare il timer di standby (☐ 34).

Non è possibile selezionare il modo AF:

- Ruotare il selettore del modo di messa a fuoco su **AF** (☐ 87).
- Selezionare **Nessuna restrizione** per la Personalizzazione a12 (**Restrizioni modo autofocus**, ☐ 314).

Non è possibile selezionare il modo area AF: ruotare il selettore del modo di messa a fuoco su **AF** (☐ 87).

La dimensione dell'immagine non può essere modificata: Qualità dell'immagine impostata su **NEF (RAW)** (☐ 79). Scegliere la dimensione dell'immagine utilizzando l'opzione **Registrazione NEF (RAW) > Dimensione dell'immagine** nel menu di ripresa.

La fotocamera impiega molto tempo per la registrazione delle foto: disattivare la riduzione disturbo su esposizioni lunghe (☐ 299).

L'illuminatore ausiliario AF non si accende:

- L'illuminatore ausiliario AF non si accende se **AF-C** è selezionato per modo autofocus (☐ 87). Scegliere **AF-S**. Se un'opzione diversa da area AF auto è selezionata per modo area AF, selezionare il punto AF centrale (☐ 94).
 - La fotocamera è attualmente in live view o un filmato è in fase di registrazione.
 - **No** è selezionato per la Personalizzazione a10 (**Illuminatore AF incorporato**) (☐ 313).
 - L'illuminatore si è spento automaticamente. L'illuminatore potrebbe diventare molto caldo con un uso continuato; attendere che si raffreddi.
-

Live view termina in modo inaspettato o non si avvia: live view potrebbe terminare automaticamente per evitare danni alla circuiteria interna della fotocamera se:

- La temperatura ambiente è alta
- La fotocamera è stata utilizzata per periodi prolungati in live view o per registrare filmati
- La fotocamera è stata utilizzata nei modi di scatto continuo per periodi prolungati



Se il live view non si avvia quando si preme il pulsante , attendere che i circuiti interni si raffreddino e quindi riprovare. Si noti che la fotocamera potrebbe risultare calda al tatto, ma ciò non indica un malfunzionamento.

Artefatti appaiono nell'immagine durante il live view: la temperatura della circuiteria interna della fotocamera potrebbe aumentare durante il live view, causando "disturbo" dell'immagine sotto forma di punti luminosi, pixel luminosi distribuiti in modo casuale o effetto nebbia. Uscire da live view quando la fotocamera non è in uso.

Effetto flicker (sfarfallio della luce) o righe appaiono durante il live view o la registrazione di filmati: scegliere un'opzione per **Riduzione dello sfarfallio** che corrisponda alla frequenza dell'alimentazione CA locale ( 371).

Righe luminose appaiono durante il live view o la registrazione di filmati: un segnale lampeggiante, un flash o altre fonti di luce di breve durata sono state usate durante il live view o la registrazione di filmati.

Disturbo (punti luminosi, pixel luminosi distribuiti in modo casuale, effetto nebbia, linee o aree rossastre) appaiono nelle foto:

- Per ridurre pixel luminosi distribuiti in modo casuale, effetto nebbia o linee, scegliere una sensibilità ISO inferiore o utilizzare la riduzione disturbo su ISO elevati ( 109, 299).
 - Per ridurre punti luminosi, pixel luminosi distribuiti in modo casuale o effetto nebbia con tempi di posa più lunghi di 1 sec. o per ridurre le aree rossastre e altri artefatti nelle esposizioni lunghe, attivare la riduzione disturbo su esposizioni lunghe ( 299).
 - Disattivare **D-Lighting attivo** per evitare di accentuare gli effetti del disturbo ( 183).
-

Appaiono chiazze nelle foto: pulire gli elementi frontale e posteriore dell'obiettivo. Se il problema persiste, effettuare una pulizia del sensore di immagine (☐ 445).

I colori sono innaturali:

- Regolare il bilanciamento del bianco affinché corrisponda alla fonte di luce (☐ 148).
 - Regolare le impostazioni di **Imposta Picture Control** (☐ 170).
-

Impossibile misurare il bilanciamento del bianco: il soggetto è troppo scuro o troppo chiaro (☐ 161).

Impossibile selezionare l'immagine come fonte per il bilanciamento del bianco con premisurazione manuale: l'immagine non è stata creata con la D810 (☐ 167).

Bracketing del bilanciamento del bianco non disponibile:

- È selezionata l'opzione di qualità dell'immagine NEF (RAW) o NEF + JPEG per la qualità dell'immagine (☐ 79).
 - È attivo il modo esposizione multipla (☐ 209).
-

Gli effetti del Picture Control differiscono da foto a foto: A (auto) è selezionato per nitidezza, chiarezza, contrasto o saturazione. Per ottenere risultati uniformi su una serie di foto, scegliere un'altra impostazione (☐ 175).

Impossibile modificare la misurazione esposimetrica: è attivo il blocco esposizione automatica (☐ 129).

Impossibile utilizzare la compensazione dell'esposizione: scegliere il modo di esposizione **P**, **S** o **M** (☐ 116, 132).

L'audio non è registrato con i filmati: Microfono spento è selezionato per **Impostazioni filmato > Sensibilità microfono** (☐ 62).

Riproduzione

L'immagine in formato NEF (RAW) non viene riprodotta: la foto è stata scattata con qualità dell'immagine di NEF + JPEG (☐ 80).

Impossibile visualizzare foto registrate con altre fotocamere: le immagini registrate con altre marche di fotocamere potrebbero non essere visualizzate correttamente.

Alcune foto non sono visualizzate durante la riproduzione: selezionare **Tutte** per **Cartella di riproduzione** (☐ 281).

Le foto con orientamento verticale (ritratto) vengono visualizzate in orientamento orizzontale (paesaggio):

- Selezionare **Sì** per **Ruota foto verticali** (☐ 288).
 - Le foto sono state scattate con **No** selezionato per **Rotazione auto immagine** (☐ 373).
 - La foto è visualizzata nel modo Mostra foto scattata (☐ 236).
 - La fotocamera era orientata verso l'alto o verso il basso al momento dello scatto della foto (☐ 373).
-

Non è possibile cancellare la foto:

- L'immagine è protetta: rimuovere la protezione (☐ 250).
 - La card di memoria è bloccata (☐ 22).
-

Impossibile ritoccare la foto: la foto non può essere modificata ulteriormente con questa fotocamera (☐ 385).

Viene visualizzato un messaggio che indica che non sono disponibili foto per la riproduzione: selezionare **Tutte** per **Cartella di riproduzione** (☐ 281).

Non è possibile modificare l'ordine di stampa:

- La card di memoria è piena: cancellare immagini (☐ 19, 251).
 - La card di memoria è bloccata (☐ 22).
-

Impossibile selezionare le foto per la stampa: non è possibile stampare foto NEF (RAW) e TIFF mediante collegamento USB diretto. Trasferire le foto al computer e stampare utilizzando ViewNX 2 (in dotazione) o Capture NX-D (disponibile per lo scaricamento; □ 260). Le foto NEF (RAW) possono essere salvate in formato JPEG utilizzando **Elaborazione NEF (RAW)** (□ 399).

La foto non viene visualizzata nel dispositivo video ad alta definizione: confermare che il cavo HDMI sia collegato (□ 269).

Con l'opzione immagine "dust off" in Capture NX-D non si ottiene l'effetto desiderato: la pulizia del sensore di immagine cambia la posizione della polvere presente sul sensore di immagine. I dati di riferimento "dust off" registrati prima della pulizia del sensore di immagine non possono essere utilizzati con le foto scattate dopo aver eseguito la pulizia del sensore di immagine. I dati di riferimento "dust off" registrati dopo la pulizia del sensore di immagine non possono essere utilizzati con le foto scattate prima di avere eseguito la pulizia del sensore di immagine (□ 370).

Il computer mostra le immagini in formato NEF (RAW) in modo differente dalla fotocamera: il software di terze parti non mostra gli effetti di Picture Control, D-Lighting attivo o controllo vignettatura. Utilizzare ViewNX 2 (in dotazione) o software Nikon come Capture NX-D (disponibile per lo scaricamento; □ 260).

Impossibile trasferire foto al computer: il sistema operativo non è compatibile con la fotocamera o con il software di trasferimento. Usare un lettore di card per copiare le foto sul computer (□ 255).





Varie

La data di registrazione non è corretta: impostare l'orologio della fotocamera (□ 18).

Impossibile selezionare l'opzione di menu: alcune opzioni non sono disponibili con determinate combinazioni di impostazioni o quando non è inserita una card di memoria. Si noti che l'opzione **Info batteria** non è disponibile quando la fotocamera è alimentata da un connettore di alimentazione e da un adattatore CA opzionali (□ 374).

Messaggi di errore

In questa sezione sono elencati gli indicatori e i messaggi di errore che appaiono nel mirino, nel pannello di controllo e nel monitor.

Indicatore		Problema	Soluzione	📖
Pannello di controllo	Mirino			
FE E (lampeggia)		La ghiera diaframma non è impostata sull'apertura minima.	Impostare la ghiera sull'apertura minima (numero f/ più alto).	23
		Batteria quasi scarica.	Preparare una batteria di riserva completamente carica.	13, 19
 (lampeggia)	 (lampeggia)	<ul style="list-style-type: none"> • Batteria scarica. • Impossibile utilizzare la batteria. • Nella fotocamera o nel battery pack MB-D12 opzionale è inserita una batteria ricaricabile Li-ion del tutto esaurita o una batteria di produttori terzi. 	<ul style="list-style-type: none"> • Ricaricare o sostituire la batteria. • Contattare un centro assistenza autorizzato Nikon. • Sostituire la batteria o ricaricarla se la batteria ricaricabile Li-ion è scarica. 	xxi, 13, 14, 436
 (lampeggia)	—	L'orologio della fotocamera non è impostato.	Impostare l'orologio della fotocamera.	18





Indicatore		Problema	Soluzione	📖
Pannello di controllo	Mirino			
	ΔF	Nessun obiettivo collegato oppure un obiettivo senza CPU collegato senza aver specificato l'apertura massima. Diaframma mostrato in arresti dall'apertura massima.	Il valore del diaframma verrà visualizzato se è specificata l'apertura massima.	229
—	▶◀ (lampeggia)	La fotocamera non è in grado di eseguire la messa a fuoco con l'autofocus.	Cambiare la composizione o mettere a fuoco manualmente.	30, 100
(Gli indicatori di esposizione e il display di tempo di posa o diaframma lampeggiano)		Il soggetto è troppo luminoso; la foto risulterà sovraesposta.	• Utilizzare una sensibilità ISO inferiore.	109
			• Utilizzare un filtro ND opzionale. In modo di esposizione:	440
			S Diminuire il tempo di posa	119
			A Scegliere un diaframma più chiuso (numero f/ più alto)	120
		Il soggetto è troppo scuro; la foto risulterà sottoesposta.	• Utilizzare una sensibilità ISO superiore.	109
			• Utilizzare il flash. In modo di esposizione:	189, 428
			S Aumentare il tempo di posa	119
			A Scegliere un diaframma più aperto (numero f/ più basso)	120

Indicatore		Problema	Soluzione	📖
Pannello di controllo	Mirino			
b u l b (lampeggia)		b u l b selezionato nel modo di esposizione S .	Modificare il tempo di posa o selezionare il modo di esposizione manuale.	119, 121
- - (lampeggia)		- - selezionato nel modo di esposizione S .	Modificare il tempo di posa o selezionare il modo di esposizione manuale.	119, 121
b u S Y (lampeggia)	b S Y (lampeggia)	Elaborazione in corso.	Attendere fino al termine dell'elaborazione.	—
—	 (lampeggia)	Se un indicatore lampeggia per 3 sec. dopo l'attivazione del flash, la foto può risultare sottoesposta.	Controllare la foto sul monitor; se è sottoesposta, regolare le impostazioni e riprovare.	195
F u l l CF/SD (lampeggia)	F u l (lampeggia)	Memoria insufficiente per registrare ulteriori foto con le impostazioni attuali, oppure la fotocamera ha esaurito i numeri di file o cartelle disponibili.	<ul style="list-style-type: none"> • Ridurre la qualità o la dimensione. • Cancellare foto dopo avere copiato le immagini importanti nel computer o in altro dispositivo. • Inserire una nuova card di memoria. 	79, 83 251 14
E r r (lampeggia)		Malfunzionamento della fotocamera.	Rilasciare l'otturatore. Se l'errore persiste o si presenta di frequente, rivolgersi a un centro assistenza autorizzato Nikon.	—

 Le icone **CF** e **SD**

Queste icone lampeggiano per indicare la card interessata.

Indicatore		Problema	Soluzione	📖
Monitor	Pannello di controllo			
Card di memoria non presente.	{-E-}	La fotocamera non è in grado di rilevare la card di memoria.	Spegnerla la fotocamera e confermare che la card sia inserita correttamente.	14
Impossibile utilizzare questa card di memoria. Potrebbe essere danneggiata. Inserirne un'altra.	Errd (Err) CF/SD (lampeggia)	<ul style="list-style-type: none"> • Errore durante l'accesso alla card di memoria. • Impossibile creare una nuova cartella. 	<ul style="list-style-type: none"> • Utilizzare una card approvata da Nikon. • Verificare che i contatti siano puliti. Se la card è danneggiata, contattare il rivenditore o un centro assistenza autorizzato Nikon. • Cancellare file o inserire una nuova card di memoria dopo avere copiato le foto importanti nel computer o in altro dispositivo. 	487 — 14, 251

Indicatore		Problema	Soluzione	📖
Monitor	Pannello di controllo			
	 (lampeggia)	La fotocamera non è in grado di controllare l'Eye-Fi card.	<ul style="list-style-type: none"> Controllare che il firmware della Eye-Fi card sia aggiornato. Copiare i file presenti nella Eye-Fi card su un computer o un altro dispositivo e formattare la card o inserire una nuova card. 	383 14, 253
Card di memoria bloccata. Spostare il selettore in posizione di scrittura.	 (lampeggia)	La card di memoria è bloccata (protezione scrittura).	Far scorrere l'interruttore di protezione scrittura nella posizione "scrittura".	22
Non disponibile se la Eye-Fi card è bloccata.	 (lampeggia)	La Eye-Fi card è bloccata (protezione scrittura).		
Questa card non è formattata. Formattare la card.	 (lampeggia)	La card di memoria non è stata formattata per l'uso nella fotocamera.	Formattare la card di memoria o inserirne una nuova.	14, 366
Impossibile avviare live view. Attendere.	—	La temperatura interna della fotocamera è alta.	Attendere che i circuiti interni si raffreddino prima di riprendere il live view o la registrazione del filmato.	47, 61

Indicatore		Problema	Soluzione	📖
Monitor	Pannello di controllo			
La cartella non contiene immagini.	—	Nessuna foto presente sulla card di memoria oppure nella cartella o nelle cartelle selezionate per la riproduzione.	Selezionare una cartella contenente foto dal menu Cartella di riproduzione , oppure inserire una card di memoria contenente foto.	14, 281
Tutte le immagini sono nascoste.	—	Tutte le foto della cartella attuale sono nascoste.	Nessuna immagine può essere riprodotta finché non viene selezionata un'altra cartella o non viene utilizzata l'opzione Nascondi immagine per consentire la visualizzazione di almeno una foto.	281
Impossibile visualizzare il file.	—	Il file è stato creato o modificato utilizzando un computer o una fotocamera di altra marca, oppure il file è danneggiato.	Non è possibile riprodurre il file nella fotocamera.	—
Impossibile selezionare questo file.	—	L'immagine selezionata non può essere ritoccata.	Le foto create con altri dispositivi non possono essere ritoccate.	385

Indicatore		Problema	Soluzione	📖
Monitor	Pannello di controllo			
Controllare la stampante.	—	Errore di stampa.	Controllare la stampante. Per riprendere, selezionare Continua (se disponibile).	263*
Controllare la carta.	—	La carta nella stampante non è del formato selezionato.	Inserire carta del formato corretto e selezionare Continua .	263*
Inceppamento carta.	—	La carta nella stampante è inceppata.	Togliere la carta inceppata e selezionare Continua .	263*
Carta esaurita.	—	Carta esaurita nella stampante.	Inserire carta del formato selezionato e selezionare Continua .	263*
Controllare l'inchiostro.	—	Errore dovuto all'inchiostro.	Controllare l'inchiostro. Per riprendere, selezionare Continua .	263*
Inchiostro esaurito.	—	Inchiostro esaurito nella stampante.	Sostituire l'inchiostro e selezionare Continua .	263*

* Consultare il manuale della stampante per maggiori informazioni.

Specifiche

■ ■ Fotocamera digitale Nikon D810



Tipo		
Tipo	Fotocamera reflex digitale a obiettivo singolo	
Innesto dell'obiettivo	Baionetta F-Mount Nikon (con accoppiamento AF e contatti AF)	
Angolo di campo effettivo	Formato FX Nikon	
Pixel effettivi		
Pixel effettivi	36,3 milioni	
Sensore di immagine		
Sensore di immagine	Sensore CMOS 35,9 × 24,0 mm	
Pixel totali	37,09 milioni	
Sistema di riduzione polvere	Pulizia sensore di immagine, dati di riferimento immagine "dust off" (software Capture NX-D richiesto)	
Memorizzazione		
Dimensione dell'immagine (pixel)	• Area immagine FX (36 × 24)	
	7.360 × 4.912 (L)	5.520 × 3.680 (M)
	3.680 × 2.456 (S)	
	• Area immagine 1,2 × (30 × 20)	
	6.144 × 4.080 (L)	4.608 × 3.056 (M)
	3.072 × 2.040 (S)	
	• Area immagine DX (24 × 16)	
	4.800 × 3.200 (L)	3.600 × 2.400 (M)
	2.400 × 1.600 (S)	
	• Area immagine 5 : 4 (30 × 24)	
	6.144 × 4.912 (L)	4.608 × 3.680 (M)
	3.072 × 2.456 (S)	

Memorizzazione	
Dimensione dell'immagine (pixel)	<ul style="list-style-type: none"> • Foto in formato FX scattate in live view filmato 6.720×3.776 (L) 5.040×2.832 (M) 3.360×1.888 (S) • Foto in formato DX scattate in live view filmato 4.800×2.704 (L) 3.600×2.024 (M) 2.400×1.352 (S) <p>Nota: le foto scattate in live view filmato hanno proporzioni di 16 : 9. Un formato basato su DX viene usato per le foto scattate usando l'area immagine DX (24×16) 1,5×; un formato basato su FX viene usato per tutte le altre foto.</p>
Formato file	<ul style="list-style-type: none"> • NEF (RAW): 12 o 14 bit, compressione senza perdita, compressione maggiore o senza compressione; piccola dimensione disponibile (solo 12 bit senza compressione) • TIFF (RGB) • JPEG: JPEG-Baseline conforme a compressione Fine (circa 1 : 4), Normal (circa 1 : 8) o Basic (circa 1 : 16) (Priorità dimensione); compressione Qualità ottimale disponibile • NEF (RAW) + JPEG: foto singola registrata in entrambi i formati, NEF (RAW) e JPEG
Sistema Picture Control	Standard, neutro, saturo, monocromatico, ritratto, paesaggio, uniforme; il Picture Control selezionato può essere modificato; memorizzazione per Picture Control personalizzati
Supporti	Card di memoria SD (Secure Digital) e SDHC e SDXC conformi a UHS-I; card di memoria CompactFlash Tipo I (conformità UDMA)
Alloggiamenti per card doppi	Una delle due card può essere utilizzata per la memorizzazione principale o di backup o per la memorizzazione separata di immagini in formato NEF (RAW) e JPEG; le immagini possono essere copiate da una card all'altra.
Sistema file	DCF 2.0, DPOF, Exif 2.3, PictBridge

Mirino	
Mirino	Mirino reflex con obiettivo singolo a pentaprisma
Copertura dell'inquadratura	<ul style="list-style-type: none"> • FX (36×24): circa 100% orizzontale e 100% verticale • 1,2× (30×20): circa 97% orizzontale e 97% verticale • DX (24×16): circa 97% orizzontale e 97% verticale • 5:4 (30×24): circa 97% orizzontale e 100% verticale
Ingrandimento	Circa 0,7× (50 mm f/1.4 obiettivo all'infinito, -1,0 m ⁻¹)
Distanza di accomodamento dell'occhio	17 mm (-1,0 m ⁻¹ ; dalla superficie centrale dell'obiettivo oculare mirino)
Regolazione diottrica	-3 - +1 m ⁻¹
Schermo di messa a fuoco	Schermo di tipo B BriteView Clear Matte Mark VIII con cornici area AF (reticolo visualizzabile)
Specchio reflex	Ritorno rapido
Anteprima profondità di campo	Premendo il pulsante Pv , si arresta il diaframma dell'obiettivo sul valore selezionato dall'utente (modi A e M) o dalla fotocamera (modi P e S)
Diaframma dell'obiettivo	Ritorno istantaneo, controllato elettronicamente
Obiettivo	
Obiettivi compatibili	<p>Compatibile con gli obiettivi AF NIKKOR, compresi gli obiettivi di tipo G, E e D (agli obiettivi PC si applicano alcune limitazioni) e gli obiettivi DX (utilizzando l'area immagine DX 24×16 1,5×), gli obiettivi AI-P NIKKOR e gli obiettivi AI senza CPU (solo modi di esposizione A e M). Non è possibile utilizzare obiettivi IX NIKKOR, obiettivi per F3AF e obiettivi senza AI.</p> <p>Il telemetro elettronico può essere usato con obiettivi che hanno un'apertura massima di f/5.6 o più veloce (il telemetro elettronico supporta gli 11 punti AF con gli obiettivi con apertura massima di f/8 o più veloce).</p>

Otturatore	
Tipo	Otturatore meccanico con piano focale e corsa verticale a controllo elettronico; otturatore a prima tendina elettronica disponibile in modo di scatto M-Up
Velocità	$\frac{1}{8.000}$ – 30 sec. in step di $\frac{1}{3}$, $\frac{1}{2}$ o 1 EV, posa B, posa T, X250
Tempo sincro flash	$X = \frac{1}{250}$ sec.; si sincronizza con l'otturatore a $\frac{1}{320}$ sec. o più lento (il campo del flash diminuisce a tempi di posa compresi tra $\frac{1}{250}$ e $\frac{1}{320}$ sec.)
Scatto	
Modo di scatto	S (fotogramma singolo), C_L (continuo a bassa velocità), C_H (continuo ad alta velocità), Q (scatto discreto), Qc (scatto continuo discreto), ☺ (autoscatto), M_{UP} (M-Up)
Velocità approssimativa di avanzamento dei fotogrammi	<p>Con batterie EN-EL15</p> <ul style="list-style-type: none"> • Area immagine: FX/5 : 4 <ul style="list-style-type: none"> - C_L: 1–5 fps - C_H: 5 fps - Qc: 3 fps • Area immagine: DX/1,2x <ul style="list-style-type: none"> - C_L: 1–6 fps - C_H: 6 fps - Qc: 3 fps <p>Altre fonti di alimentazione</p> <ul style="list-style-type: none"> • Area immagine: FX/5 : 4 <ul style="list-style-type: none"> - C_L: 1–5 fps - C_H: 5 fps - Qc: 3 fps • Area immagine: DX <ul style="list-style-type: none"> - C_L: 1–6 fps - C_H: 7 fps - Qc: 3 fps • Area immagine: 1,2x <ul style="list-style-type: none"> - C_L: 1–6 fps - C_H: 6 fps - Qc: 3 fps
Autoscatto	2 sec., 5 sec., 10 sec., 20 sec.; 1–9 esposizioni a intervalli di 0,5, 1, 2 o 3 sec.

Esposizione	
Misurazione esposimetrica	Misurazione esposimetrica TTL mediante sensore RGB da circa 91 K (91.000) pixel
Metodo di misurazione esposimetrica	<ul style="list-style-type: none"> • Matrix: misurazione Color Matrix 3D III (obiettivi tipo G, E e D); misurazione Color Matrix III (altri obiettivi CPU); misurazione Color Matrix disponibile con obiettivi senza CPU se l'utente fornisce i dati obiettivo • Ponderata centrale: peso di circa il 75% dato al cerchio di 12 mm al centro dell'inquadratura. Il diametro del cerchio può essere cambiato a 8, 15 o 20 mm, oppure il peso può essere basato sulla media dell'intero fotogramma (gli obiettivi senza CPU utilizzano un cerchio di 12 mm) • Spot: misura un cerchio di 4 mm (circa l'1,5% dell'inquadratura) centrato sul punto AF selezionato (sul punto AF centrale se si utilizza un obiettivo senza CPU) • Ponderata su alte luci: disponibile con obiettivi di tipo G, E e D; equivalente a ponderata centrale quando si utilizzano altri obiettivi.
Distanza (ISO 100, obiettivo f/1.4, 20 °C)	<ul style="list-style-type: none"> • Misurazione matrix, ponderata centrale o ponderata su alte luci: 0–20 EV • Misurazione spot: 2–20 EV
Terminale di accoppiamento esposimetro	Accoppiamento di CPU e AI
Modo di esposizione	Auto programmato con programma flessibile (P); auto a priorità di tempi (S); auto priorità diaframmi (A); manuale (M)
Compensazione dell'esposizione	-5 – +5 EV in incrementi di $\frac{1}{3}$, $\frac{1}{2}$ o 1 EV
Bracketing di esposizione	2–9 fotogrammi in step di $\frac{1}{3}$, $\frac{1}{2}$, $\frac{2}{3}$ o 1 EV; 2–5 fotogrammi in step di 2 o 3 EV
Bracketing flash	2–9 fotogrammi in step di $\frac{1}{3}$, $\frac{1}{2}$, $\frac{2}{3}$ o 1 EV; 2–5 fotogrammi in step di 2 o 3 EV
Bracketing del bilanciamento del bianco	2–9 fotogrammi in step di 1, 2 o 3

Esposizione	
Bracket. D-Lighting attivo	2 fotogrammi utilizzando il valore selezionato per un fotogramma o 3–5 fotogrammi utilizzando i valori predefiniti per tutti i fotogrammi
Blocco esposizione	Luminosità bloccata al valore rilevato con il pulsante  AE-L/AF-L
Sensibilità ISO (Indice di esposizione consigliato)	ISO 64 – 12.800 in step di 1/3, 1/2 o 1 EV. Può inoltre essere impostata su circa 0,3, 0,5, 0,7 o 1 EV (equivalente a ISO 32) sotto ISO 64 o su circa 0,3, 0,5, 0,7, 1 o 2 EV (equivalente a ISO 51.200) sopra ISO 12.800; controllo automatico ISO disponibile
D-Lighting attivo	Selezionabile da Auto , Molto alto , Alto , Normale , Moderato o No
Messa a fuoco	
Autofocus	Modulo sensore autofocus Nikon Advanced Multi-CAM 3500FX con rilevamento fase TTL, regolazione fine, 51 punti AF (compresi 15 sensori di tipo incrociato; f/8 supportato da 11 sensori) e illuminatore ausiliario AF (campo di circa 0,5–3 m)
Distanza di rilevazione	–2 – +19 EV (ISO 100, 20 °C)
Motore di messa a fuoco	<ul style="list-style-type: none"> • Autofocus (AF): AF singolo (AF-S); AF continuo (AF-C); messa a fuoco a inseguimento predittivo attivata automaticamente in base allo stato del soggetto • Messa a fuoco manuale (M): è possibile utilizzare il telemetro elettronico
Punto AF	Selezionabile tra 51 o 11 punti AF
Modo area AF	AF a punto singolo, AF ad area dinamica 9, 21 o 51 punti, tracking 3D, area AF a gruppo, area AF auto
Blocco della messa a fuoco	La messa a fuoco può essere bloccata premendo il pulsante di scatto a metà corsa (AF singolo) o premendo il pulsante  AE-L/AF-L

Flash	
Flash incorporato	Sollevamento manuale con rilascio a pulsante e un numero guida pari a 12, 12 con flash manuale (m, ISO 100, 20 °C)
Controllo flash	TTL: il controllo flash i-TTL mediante sensore RGB da circa 91 K (91.000) pixel è disponibile con il flash incorporato; il fill-flash con bilanciamento i-TTL per SLR digitale viene usato con le misurazioni esposimetriche matrix, ponderata centrale e ponderata su alte luci, il flash i-TTL standard per SLR digitale viene usato con la misurazione spot
Modo flash	Sincro sulla prima tendina, sincro su tempi lenti, sincro sulla seconda tendina, riduzione occhi rossi, riduzione occhi rossi con sincro su tempi lenti, sincro sulla seconda tendina su tempi lenti, no; sincro FP automatico a tempi rapidi supportato
Compensazione flash	-3 - +1 EV in incrementi di $\frac{1}{3}$, $\frac{1}{2}$ o 1 EV
Indicatore di pronto lampo	Si illumina quando il flash incorporato o il flash esterno opzionale è completamente carico; lampeggia dopo l'attivazione del flash a piena potenza
Slitta accessori	Slitta accessori ISO 518 con contatti sincro e dati e blocco di sicurezza
Nikon Creative Lighting System (CLS)	CLS Nikon supportato; opzione modo Commander disponibile
Terminale sincro	Terminale sincro ISO 519 con blocco filettatura
Bilanciamento del bianco	
Bilanciamento del bianco	Auto (2 tipi), incandescenza, fluorescenza (7 tipi), sole diretto, flash, nuvoloso, ombra, premisurazione manuale (possono essere memorizzati fino a 6 valori, misurazione del bilanciamento del bianco spot disponibile durante il live view), scelta della temperatura di colore (2.500 K-10.000 K), tutti con regolazione fine

Live view	
Modi	Fotografia live view (immagini fisse), live view filmato (filmati)
Motore di messa a fuoco	<ul style="list-style-type: none"> • Autofocus (AF): AF singolo (AF-S); AF permanente (AF-F) • Messa a fuoco manuale (M)
Modo area AF	AF con priorità al volto, AF area estesa, AF area normale, AF a inseguimento del soggetto
Autofocus	AF con rilevazione del contrasto ovunque nell'inquadratura (la fotocamera seleziona il punto AF automaticamente quando è selezionato AF con priorità al volto o AF a inseguimento soggetto)
Filmato	
Misurazione esposimetrica	Misurazione esposimetrica TTL mediante il sensore di immagine principale
Metodo di misurazione esposimetrica	Matrix, ponderata centrale o ponderata su alte luci
Dimensioni del fotogramma (pixel) e frequenza fotogrammi	<ul style="list-style-type: none"> • 1.920×1.080; 60 p (progressivo), 50 p, 30 p, 25 p, 24 p • 1.280×720; 60 p, 50 p <p>Le frequenze di scatto effettive per 60 p, 50 p, 30 p, 25 p e 24 p sono rispettivamente 59,94, 50, 29,97, 25 e 23,976 fps; tutte le opzioni supportano la qualità dell'immagine ★ alta e normale</p>
Formato file	MOV
Compressione video	Codifica avanzata video H.264/MPEG-4
Formato di registrazione audio	PCM lineare
Dispositivo di registrazione audio	Microfono stereo incorporato o esterno; sensibilità regolabile

Filmato	
Sensibilità ISO	<ul style="list-style-type: none"> • Modi di esposizione P, S e A: controllo automatico ISO (da ISO 64 a Hi 2) con limite superiore selezionabile • Modo di esposizione I: controllo automatico ISO (da ISO 64 a Hi 2) disponibile con limite superiore selezionabile; selezione manuale (ISO 64–12.800 in step di $\frac{1}{3}$, $\frac{1}{2}$ o 1 EV) con opzioni aggiuntive disponibili equivalenti a circa 0,3, 0,5, 0,7, 1 o 2 EV (equivalente a ISO 51.200) sopra ISO 12.800
Altre opzioni	Creazione di indici, fotografie accelerate
Monitor	
Monitor	8 cm/3,2 pollici, circa 1.229 k punti (VGA; 640 × RGBW × 480 = 1.228.800 punti), monitor TFT con angolo di visione 170°, circa 100% copertura dell'inquadratura e regolazione luminosità
Riproduzione	
Riproduzione	Riproduzione a pieno formato e miniature (4, 9 o 72 immagini) con zoom in riproduzione, riproduzione filmati, slide show di foto e/o filmati, visualizzazione istogrammi, alte luci, informazioni sulla foto, visualizzazione dati posizione e rotazione auto immagine

Interfaccia	
USB	SuperSpeed USB (connettore USB 3.0 Micro-B); è consigliata la connessione a porta USB integrata
Uscita HDMI	Connettore HDMI di tipo C
Ingresso audio	Jack mini pin stereo (diametro di 3,5 mm; alimentazione plug-in supportata)
Uscita audio	Jack mini pin stereo (diametro di 3,5 mm)
Terminale remoto a dieci poli	Utilizzabile per collegare il telecomando WR-R10 (richiede l'adattatore WR-A10) o il telecomando WR-1 opzionali, l'unità GPS GP-1/GP-1A o il dispositivo GPS conforme a NMEA0183 versione 2.01 o 3.01 (richiede un cavo adattatore GPS MC-35 e un cavo con connettore D-sub a 9 poli opzionali)
Lingue supportate	
Lingue supportate	Arabo, bengalese, bulgaro, ceco, cinese (semplificato e tradizionale), coreano, danese, finlandese, francese, giapponese, greco, hindi, indonesiano, inglese, italiano, marathi, norvegese, olandese, persiano, polacco, portoghese (Portogallo e Brasile), rumeno, russo, serbo, spagnolo, svedese, thailandese, tamil, tedesco, telugu, turco, ucraino, ungherese, vietnamita

Fonte di alimentazione	
Batteria	Una batteria ricaricabile Li-ion EN-EL15
Battery pack	Multi-power battery pack MB-D12 opzionale con una batteria ricaricabile Li-ion EN-EL18a o EN-EL18 Nikon (disponibile separatamente), una batteria ricaricabile Li-ion Nikon EN-EL15 o otto batterie AA alcaline, Ni-MH o al litio. È necessario un coperchio vano batteria BL-5 quando si utilizzano batterie EN-EL18a o EN-EL18.
Adattatore CA	Adattatore CA EH-5b; richiede un connettore di alimentazione EP-5B (disponibile separatamente)
Attacco per treppiedi	
Attacco per treppiedi	1/4 pollici (ISO 1222)
Dimensioni/peso	
Dimensioni (L x A x P)	Circa 146 x 123 x 81,5 mm
Peso	Circa 980 g con batteria e card di memoria SD ma senza tappo corpo; circa 880 g (solo corpo macchina della fotocamera)
Ambiente operativo	
Temperatura	0 °C–40 °C
Umidità	85% o inferiore (senza condensa)

- Se non diversamente specificato, tutte le cifre si riferiscono a una fotocamera con batteria completamente carica che funziona alla temperatura specificata da Camera and Imaging Products Association (CIPA): 23 ±3 °C.
- Nikon si riserva il diritto di modificare le specifiche dell'hardware e del software descritte in questo manuale in qualsiasi momento e senza alcun preavviso. Nikon declina ogni responsabilità per eventuali danni provocati da possibili errori contenuti in questo manuale.

Caricabatteria MH-25a	
Potenza nominale in entrata	CA 100–240 V, 50/60 Hz, 0,23–0,12 A
Potenza nominale in uscita	CC 8,4 V/1,2 A
Batterie supportate	Batterie ricaricabili Li-ion EN-EL15 Nikon
Tempo di ricarica	Circa 2 ore e 35 minuti ad una temperatura ambiente di 25 °C quando la batteria è completamente scarica
Temperatura operativa	0 °C–40 °C
Dimensioni (L × A × P)	Circa 95 × 33,5 × 71 mm, escluse le sporgenze
Lunghezza del cavo di alimentazione (se in dotazione)	Circa 1,5 m
Peso	Circa 115 g, escluso connettore di alimentazione in dotazione (cavo di alimentazione o adattatore CA a muro)

Batteria ricaricabile Li-ion EN-EL15	
Tipo	Batteria ricaricabile agli ioni di litio
Capacità nominale	7,0 V, 1.900 mAh
Temperatura operativa	0 °C–40 °C
Dimensioni (L × A × P)	Circa 40 × 56 × 20,5 mm
Peso	Circa 88 g, escluso copricontatti

- Nikon si riserva il diritto di modificare le specifiche dell'hardware e del software descritte in questo manuale in qualsiasi momento e senza alcun preavviso. Nikon declina ogni responsabilità per eventuali danni provocati da possibili errori contenuti in questo manuale.

Standard supportati

- **DCF Version 2.0:** Design Rule for Camera File System (DCF) è uno standard largamente diffuso nel settore delle fotocamere digitali per garantire compatibilità tra fotocamere di marche differenti.
- **DPOF:** Digital Print Order Format (DPOF) è uno standard di settore che consente di stampare le foto da ordini di stampa memorizzati nella card di memoria.
- **Exif versione 2.3:** la fotocamera supporta Exif (Exchangeable Image File Format for Digital Still Cameras) versione 2.3, uno standard in cui le informazioni memorizzate con le foto sono usate per una riproduzione del colore ottimale quando le immagini sono stampate da stampanti conformi a Exif.
- **PictBridge:** uno standard nato da una collaborazione fra i produttori di fotocamere digitali e di stampanti, che consente di stampare le foto direttamente da una stampante senza trasferirle prima su computer.
- **HDMI:** High-Definition Multimedia Interface è uno standard per interfacce multimediali utilizzato nell'elettronica di consumo e nei dispositivi AV in grado di trasmettere dati audiovisivi e segnali di controllo ai dispositivi compatibili con HDMI mediante un unico collegamento via cavo.

Informazioni sui marchi

Mac e OS X sono marchi di fabbrica registrati di Apple Inc. negli Stati Uniti e/o in altri Paesi. Microsoft, Windows e Windows Vista sono marchi di fabbrica registrati o marchi di fabbrica di Microsoft Corporation negli Stati Uniti e/o in altri Paesi. PictBridge è un marchio di fabbrica. I logo SD, SDHC e SDXC sono marchi di fabbrica di SD-3C, LLC. CompactFlash è un marchio di fabbrica di SanDisk Corporation. HDMI, il logo HDMI e High-Definition Multimedia Interface sono marchi di fabbrica o marchi di fabbrica registrati di HDMI Licensing, LLC.

HDMI

Tutti gli altri nomi di marchi menzionati nel manuale o nell'ulteriore documentazione fornita con il prodotto Nikon sono marchi di fabbrica o marchi di fabbrica registrati di proprietà dei rispettivi proprietari.

Licenza FreeType (FreeType2)

Parti di questo software sono soggette a copyright © 2012 The FreeType Project (<http://www.freetype.org>). Tutti i diritti riservati.

Licenza MIT (HarfBuzz)

Parti di questo software sono soggette a copyright © 2014 The HarfBuzz Project (<http://www.freedesktop.org/wiki/Software/HarfBuzz>). Tutti i diritti riservati.

Card di memoria approvate

La fotocamera accetta le card di memoria SD e CompactFlash elencate nelle seguenti sezioni. Altre card non sono state testate. Per ulteriori informazioni sulle card elencate di seguito, contattare il produttore.

■ ■ Card di memoria SD

Le seguenti card di memoria sono state testate e approvate per l'uso con la fotocamera. Le card di classe 6 o con velocità di scrittura maggiori sono consigliate per la registrazione di filmati. La registrazione potrebbe terminare inaspettatamente quando card con velocità di scrittura inferiori sono in uso.

	Card SD	Card SDHC ²	Card SDXC ³
SanDisk	2 GB ¹	4 GB, 8 GB, 16 GB, 32 GB	64 GB, 128 GB
Toshiba	—		64 GB
Panasonic	2 GB ¹	4 GB, 6 GB, 8 GB, 12 GB, 16 GB, 24 GB, 32 GB	48 GB, 64 GB
Lexar Media		4 GB, 8 GB, 16 GB, 32 GB	—
Platinum II	—	8 GB, 16 GB, 32 GB	64 GB
Professional			64 GB, 128 GB, 256 GB
Video Full-HD		4 GB, 8 GB, 16 GB	—

- 1 Controllare che i lettori di card o gli altri dispositivi che verranno utilizzati con la card supportino le card da 2 GB.
- 2 Controllare che i lettori di card o gli altri dispositivi che verranno utilizzati con la card siano compatibili con SDHC. La fotocamera supporta UHS-1.
- 3 Controllare che i lettori di card o gli altri dispositivi che verranno utilizzati con la card siano compatibili con SDXC. La fotocamera supporta UHS-1.



■ Card di memoria CompactFlash

Le seguenti card di memoria CompactFlash di Tipo I sono state testate e approvate per l'uso con la fotocamera. Le card con una velocità di scrittura di 30 MB/sec. (200×) sono consigliate per la registrazione di filmati. A velocità più lente, i filmati potrebbero non essere riprodotti in modo scorrevole e la registrazione potrebbe terminare inaspettatamente. Non è possibile utilizzare card di Tipo II e microdrive.

SanDisk	Extreme Pro	SDCFXPS	16 GB, 32 GB, 64 GB, 128 GB, 256 GB
		SDCFXP	16 GB, 32 GB, 64 GB, 128 GB
	Extreme	SDCFXS	8 GB, 16 GB, 32 GB, 64 GB, 128 GB
		SDCFX	8 GB, 16 GB, 32 GB, 64 GB
	Extreme IV	SDCFX4	2 GB, 4 GB, 8 GB, 16 GB
	Extreme III	SDCFX3	2 GB, 4 GB, 8 GB, 16 GB
	Ultra II	SDCFH	2 GB, 4 GB, 8 GB
	Ultra	SDCFHS	4 GB, 8 GB, 16 GB
		SDCFHG	4 GB, 8 GB, 16 GB
Lexar Media	Professional UDMA	1.066×	16 GB, 32 GB, 64 GB, 128 GB, 256 GB
		1.000×	16 GB, 32 GB, 128 GB, 256 GB
		800×	8 GB, 16 GB, 32 GB, 64 GB, 128 GB
		600×	8 GB, 16 GB, 32 GB
		400×	8 GB, 16 GB, 32 GB, 64 GB, 128 GB
		300×	2 GB, 4 GB, 8 GB, 16 GB
		233×	2 GB, 4 GB, 8 GB
	Professional	133×	2 GB, 4 GB, 8 GB
		80×	2 GB, 4 GB
		200×	4 GB, 8 GB, 16 GB
	Platinum II	80×	2 GB, 4 GB, 8 GB, 16 GB
		60×	4 GB

Capacità della card di memoria

La seguente tabella mostra il numero approssimativo di immagini che possono essere memorizzate su una card da 16 GB SanDisk SDCFXPS-016G-J92 a diverse impostazioni di qualità dell'immagine (☐ 79), dimensione dell'immagine (☐ 83) e area immagine (☐ 74).

■ Area immagine FX (36×24)*

Qualità dell'immagine	Dimensione dell'immagine	Dimensione file ¹	N. di foto ¹	Capacità buffer ²
NEF (RAW), compressione senza perdita, 12 bit	Grande	31,9 MB	257	47
NEF (RAW), compressione senza perdita, 14 bit	Grande	40,7 MB	199	28
NEF (RAW), compressione maggiore, 12 bit	Grande	29,2 MB	348	58
NEF (RAW), compressione maggiore, 14 bit	Grande	36,3 MB	291	35
NEF (RAW), senza compressione, 12 bit	Grande	55,9 MB	257	34
	Piccola	27,9 MB	516	18
NEF (RAW), senza compressione, 14 bit	Grande	73,2 MB	199	23
TIFF (RGB)	Grande	107,2 MB	137	25
	Medio	60,9 MB	242	34
	Piccola	27,9 MB	526	72
JPEG Fine ³	Grande	18,1 MB	642	100
	Medio	11,0 MB	1.000	100
	Piccola	5,6 MB	2.100	100
JPEG Normal ³	Grande	9,4 MB	1.200	100
	Medio	5,5 MB	2.100	100
	Piccola	2,8 MB	4.200	100
JPEG Basic ³	Grande	3,2 MB	2.400	100
	Medio	2,2 MB	4.100	100
	Piccola	1,4 MB	7.800	100

* Include le immagini scattate con obiettivi non DX quando **Si** è selezionato per **Ritaglio DX auto**.

■ Area immagine DX (24×16)*

Qualità dell'immagine	Dimensione dell'immagine	Dimensione file ¹	N. di foto ¹	Capacità buffer ²
NEF (RAW), compressione senza perdita, 12 bit	Grande	14,6 MB	580	100
NEF (RAW), compressione senza perdita, 14 bit	Grande	18,3 MB	453	97
NEF (RAW), compressione maggiore, 12 bit	Grande	13,3 MB	777	100
NEF (RAW), compressione maggiore, 14 bit	Grande	16,4 MB	653	100
NEF (RAW), senza compressione, 12 bit	Grande	24,4 MB	580	78
	Piccola	16,4 MB	1.100	23
NEF (RAW), senza compressione, 14 bit	Grande	31,8 MB	453	46
TIFF (RGB)	Grande	46,2 MB	317	39
	Medio	26,6 MB	549	75
	Piccola	12,4 MB	1.100	100
JPEG Fine ³	Grande	8,6 MB	1.400	100
	Medio	5,3 MB	2.200	100
	Piccola	2,9 MB	4.000	100
JPEG Normal ³	Grande	4,4 MB	2.700	100
	Medio	2,7 MB	4.300	100
	Piccola	1,5 MB	7.600	100
JPEG Basic ³	Grande	1,7 MB	5.200	100
	Medio	1,3 MB	8.100	100
	Piccola	0,9 MB	13.200	100

* Include le immagini scattate con obiettivi DX quando **Si** è selezionato per **Ritaglio DX auto**.

- 1 Tutte le cifre sono approssimative. La dimensione del file varia a seconda della scena registrata.
- 2 Numero massimo di esposizioni che è possibile memorizzare nel buffer di memoria a ISO 100.
Diminuisce se **Qualità ottimale** è selezionato per **Registrazione JPEG/TIFF > Compressione JPEG**, la sensibilità ISO è impostata su Hi 0,3 o superiore oppure sono attivi controllo distorsione auto o riduzione disturbo su esposizioni lunghe.
- 3 Le cifre assumono che **Registrazione JPEG/TIFF > Compressione JPEG** sia impostato su **Priorità dimensione**. La selezione di **Qualità ottimale** fa aumentare la dimensione del file delle immagini JPEG; di conseguenza, il numero di foto e la capacità del buffer diminuiscono.

d3—Limite scatto continuo (☐ 322)

Il numero massimo di foto che possono essere scattate in una singola sequenza può essere impostato su un valore compreso tra 1 e 100.

Durata della batteria

Le sequenze di filmato o il numero di scatti che è possibile registrare con batterie completamente cariche varia in base alle condizioni della batteria, alla temperatura, all'intervallo tra scatti e alla lunghezza del tempo di visualizzazione dei menu. In caso di batterie AA, la capacità può variare anche in base alla marca e alle condizioni di conservazione; alcune batterie non possono essere utilizzate. Valori esemplificativi relativi alla fotocamera e al multi-power battery pack MB-D12 opzionale sono indicati di seguito.

- **Foto, modo di scatto fotogramma singolo (standard CIPA¹)**
 - **Una batteria EN-EL15 (fotocamera):** circa 1.200 scatti
 - **Una batteria EN-EL15 (MB-D12):** circa 1.200 scatti
 - **Una batteria EN-EL18a (MB-D12):** circa 2.070 scatti
 - **Otto batterie AA alcaline (MB-D12):** circa 1.460 scatti
- **Foto, modo di scatto continuo (standard Nikon²)**
 - **Una batteria EN-EL15 (fotocamera):** circa 3.860 scatti
 - **Una batteria EN-EL15 (MB-D12):** circa 3.860 scatti
 - **Una batteria EN-EL18a (MB-D12):** circa 6.980 scatti
 - **Otto batterie AA alcaline (MB-D12):** circa 4.060 scatti
- **Filmati³**
 - **Una batteria EN-EL15 (fotocamera):** circa 40 minuti di sequenza HD
 - **Una batteria EN-EL15 (MB-D12):** circa 40 minuti di sequenza HD
 - **Una batteria EN-EL18a (MB-D12):** circa 80 minuti di sequenza HD
 - **Otto batterie AA alcaline (MB-D12):** circa 50 minuti di sequenza HD

- 1 Misurato a 23 °C (± 2 °C) con un obiettivo AF-S NIKKOR 24–120 mm f/4G ED VR nelle seguenti condizioni di prova: obiettivo con ciclo da infinito a distanza minima e una foto scattata alle impostazioni predefinite ogni 30 sec.; flash attivato una volta ogni secondo scatto. Live view non utilizzato.
- 2 Misurato a 20 °C con un obiettivo AF-S NIKKOR 70–200 mm f/2.8G ED VR II sotto le seguenti condizioni di prova: riduzione vibrazioni disattivata, qualità dell'immagine impostata su JPEG Normal, dimensione dell'immagine impostata su **Grande**, tempo di posa $\frac{1}{250}$ sec., messa a fuoco con ciclo da infinito a distanza minima tre volte dopo che il pulsante di scatto è stato premuto a metà corsa per 3 sec.; sono stati effettuati sei scatti in successione e il monitor è stato acceso per 5 sec. e quindi spento; il ciclo è stato ripetuto una volta allo scadere del timer di standby.
- 3 Misurato a 23 °C (± 3 °C) con la fotocamera alle impostazioni predefinite e un obiettivo AF-S NIKKOR 24–120 mm f/4G ED VR nelle condizioni specificate da Camera and Imaging Products Association (CIPA). I singoli filmati possono raggiungere al massimo 20 minuti (1.080/60p) in lunghezza o 4 GB in dimensione; la registrazione potrebbe terminare prima di raggiungere questi limiti se la temperatura della fotocamera aumenta.

I seguenti casi possono ridurre la durata della batteria:

- Utilizzo del monitor
- Tenere il pulsante di scatto premuto a metà corsa
- Operazioni di autofocus ripetute
- Ripresa di foto NEF (RAW) o TIFF (RGB)
- Tempi di posa lunghi
- Uso di un'unità di comunicazione UT-1 o di un trasmettitore wireless WT-5 opzionali
- Uso di un'unità GPS GP-1 o GP-1A
- Uso di un telecomando WR-R10/WR-1 o di un set comando a distanza ML-3
- Uso del modo VR (riduzione vibrazioni) con obiettivi VR

Per assicurarsi di ottenere il massimo dalle batterie ricaricabili EN-EL15 Nikon, attenersi alle indicazioni seguenti:

- Mantenere puliti i contatti della batteria. La presenza di impurità sui contatti può ridurre le prestazioni della batteria.
- Utilizzare le batterie immediatamente dopo averle caricate. Le batterie si esauriscono se vengono lasciate inutilizzate.

Obiettivi che potrebbero bloccare il flash incorporato e l'illuminatore ausiliario AF

Gli obiettivi elencati in questa sezione potrebbero bloccare il flash incorporato o l'illuminatore ausiliario AF in alcune condizioni.

■ ■ *Illuminatore ausiliario AF*

L'illuminatore ausiliario AF non è disponibile con i seguenti obiettivi:

- AF-S VR Nikkor 200 mm f/2G IF-ED
- AF-S NIKKOR 200 mm f/2G ED VR II
- AF-S VR Zoom-Nikkor 200–400 mm f/4G IF-ED
- AF-S NIKKOR 200–400 mm f/4G ED VR II
- AF-S NIKKOR 300 mm f/2.8G ED VR II

Gli altri obiettivi in questa sezione potrebbero bloccare l'illuminatore ausiliario AF a brevi distanze, interferendo con l'autofocus in condizioni di scarsa illuminazione. I seguenti obiettivi potrebbero bloccare l'illuminatore a distanze inferiori a 0,7 m:

- AF Micro-Nikkor 200 mm f/4D IF-ED

I seguenti obiettivi potrebbero bloccare l'illuminatore a distanze inferiori a 1,1 m:

- AF-S DX NIKKOR 18–300 mm f/3.5–5.6G ED VR
- AF-S NIKKOR 28–300 mm f/3.5–5.6G ED VR
- AF-S DX Zoom-Nikkor 55–200 mm f/4–5.6G ED
- AF-S NIKKOR 70–200 mm f/4G ED VR

I seguenti obiettivi potrebbero bloccare l'illuminatore a distanze inferiori a 1,5 m:

- AF-S DX NIKKOR 55–300 mm f/4.5–5.6G ED VR
- AF-S VR Zoom-Nikkor ED 70–200 mm f/2.8G (IF)
- AF-S NIKKOR 70–200 mm f/2.8G ED VR II
- AF Zoom-Nikkor 70–300 mm f/4–5.6G
- AF Zoom-Nikkor 80–200 mm f/2.8D ED
- AF-S Zoom-Nikkor 80–200 mm f/2.8D IF-ED
- AF-S NIKKOR 80–400 mm f/4.5–5.6G ED VR

I seguenti obiettivi potrebbero bloccare l'illuminatore a distanze inferiori a 2,3 m:

- AF VR Zoom-Nikkor 80–400 mm f/4.5–5.6D ED

■ Il flash incorporato

Il flash incorporato potrebbe non essere in grado di illuminare l'intero soggetto con i seguenti obiettivi a distanze inferiori a quelle indicate di seguito:

	Obiettivo	Posizione dello zoom	Distanza minima senza vignettatura
DX	AF-S DX Zoom-Nikkor 12-24 mm f/4G IF-ED	18-24 mm	Nessuna vignettatura
	AF-S DX Zoom-Nikkor 17-55 mm f/2.8G IF-ED	20 mm	1,5 m
		24-55 mm	Nessuna vignettatura
	AF-S DX NIKKOR 18-300 mm f/3.5-5.6G ED VR	28 mm	Nessuna vignettatura
FX	AF-S NIKKOR 16-35 mm f/4G ED VR	35 mm	1,0 m
	AF-S Zoom-Nikkor 17-35 mm f/2.8D IF-ED	28 mm	1,0 m
		35 mm	Nessuna vignettatura
	AF Zoom-Nikkor 18-35 mm f/3.5-4.5D IF-ED	24 mm	1,0 m
		28-35 mm	Nessuna vignettatura
	AF Zoom-Nikkor 20-35 mm f/2.8D IF	24 mm	1,0 m
		28-35 mm	Nessuna vignettatura
	AF-S NIKKOR 24-70 mm f/2.8G ED	35 mm	1,0 m
		50-70 mm	Nessuna vignettatura
	AF-S VR Zoom-Nikkor 24-120 mm f/3.5-5.6G IF-ED	24 mm	1,0 m
		28-120 mm	Nessuna vignettatura
	AF-S NIKKOR 24-120 mm f/4G ED VR	28 mm	1,0 m
		35-120 mm	Nessuna vignettatura
AF-S Zoom-Nikkor 28-70 mm f/2.8D IF-ED	35 mm	1,0 m	
	50-70 mm	Nessuna vignettatura	
AF-S NIKKOR 28-300 mm f/3.5-5.6G ED VR	35 mm	1,0 m	
	50-300 mm	Nessuna vignettatura	
	PC-E NIKKOR 24 mm f/3.5D ED *	24 mm	1,5 m

* Quando non decentrato o basculato.

Quando utilizzato con AF-S NIKKOR 14–24 mm f/2.8G ED, il flash non è in grado di illuminare completamente il soggetto a tutte le distanze.

Il flash incorporato può essere inoltre usato con obiettivi AI-S, AI-, AI-modificato NIKKOR e Nikon Serie E senza CPU con una lunghezza focale di 24–300 mm. Gli obiettivi AI 50–300 mm f/4.5, AI 50–300 mm f/4.5 modificato e AI-S 50–300 mm f/4.5 ED devono essere utilizzati a una posizione dello zoom di 180 mm o superiore e gli obiettivi AI 50–300 mm f/4.5 ED a una posizione dello zoom di 135 mm o superiore.

Indice

Simboli

P (Auto programmato)	118
P' (Indicatore del programma flessibile)	118
S (Auto a priorità di tempi)	119
A (Auto priorità diaframmi)	120
M (Manuale)	121
S	102
CL	102, 321
CH	102
Q	102
Qc	102
☺ (Autoscatto)	103, 106
MUP	103, 108
[] (AF a punto singolo)	90
[] (AF ad area dinamica)	90
[] (Area AF auto)	91
[] (AF con priorità al volto)	40
[] (AF area estesa)	40
[] (AF area normale)	40
[] (AF a inseguim. soggetto)	40
[] (Matrix)	114
[] (Ponderata centrale)	114, 317
[] (Spot)	114
Pulsante (Info)	8, 201
Pulsante (Live view)	35, 49
Pulsante 	4, 9, 42, 55, 205
Pulsante 	1, 115
? (Guida)	25
Interruttore 	16, 341
● (Indicatore di messa a fuoco)	30, 96, 101
X (Indicatore sincro flash)	329
WB* (Regolazione fine bilanciamento del bianco)	153
[] (Indicatore HDR)	185
[] (Indicatore di esposizione multipla)	210
P (Indicatore del modo PC)	441
A (Indicatore arresto diaframma)	120, 424

[] (Indicatore di compensazione flash)	196
[] (Indicatore del segnale satellitare)	233
[] (Icona blocco del tempo di posa)	126
[] (Icona blocco del diaframma)	127
[] (Indicatore HDR (serie))	188
[] (Indicatore di esposizione multipla (serie))	211
[]	5
[]	203
INTVL (Indicatore timer di intervallo) ..	219
INTVL (Indicatore fotografie accelerate) ..	227
[] (Indicatore della batteria MB-D12) ..	328
-- (Indicatore di registrazione foto accelerate) ..	227
[] (Indicatore "Beep") ..	321
ISO-AUTO (Indicatore di sensibilità ISO auto) ..	112
[] (Indicatore bracketing)	134, 139, 144
[] (Indicatore compensazione dell'esposizione) ..	131
PRE (Premisurazione manuale) ..	148, 158

Numerics

1,2x (30 x 20) 1.2x	75
12 bit	82
14 bit	82
5 : 4 (30 x 24)	75

A

Accessori	436
Adattatore CA	436, 442
AE e flash (Opzioni auto bracketing) ..	133, 338
AF	39-41, 87-99, 306-314
AF a punto singolo	90, 92
AF ad area dinamica	90, 92

AF area estesa	40
AF area normale	40
AF con priorità al volto	40
AF permanente.....	39
AF singolo.....	39, 87, 307
AF-C	87, 306
AF-continuo.....	87, 306
AF-F.....	39
AF-S.....	39, 87, 307
Aggiungi voci (Mio Menu).....	414
Alta definizione	269, 485
Anello di messa a fuoco.....	41, 100
Angolo di campo	74, 426-427
Apertura massima	229, 424
Apertura minima.....	23, 117
Area AF a gruppo.....	91, 92
Area AF auto	91, 92
Area immagine 42, 55, 59, 60, 74, 77, 83	
Attenuazione vento (Impostazioni	
filmato)	63
Attivazione AF.....	308
Auto (Bilanciamento del bianco)	148
Auto a priorità di tempi	119
Auto bracketing	133, 338, 339
Auto bracketing (modo M).....	339
Auto priorità diaframmi.....	120
Auto programmato.....	118
Autofocus	39-41, 87-99, 306-314
Autoscatto.....	103, 106, 319
Avanz. fotogr. ghiera second.....	352

B

Backup	86
Batteria .i, 13, 14, 19, 327, 328, 374, 436,	
484	
Batteria dell'orologio.....	5, 203
Battery pack.....	104, 327, 328, 356, 436
Bianco e nero (Monocromatico).....	392
Bilanc. bianco visual. live view	43
Bilanciamento colore	394
Bilanciamento colore monitor	368
Bilanciamento del bianco.....	139, 148
Bilanciamento del bianco spot.....	163
Blocco del diaframma	126, 350

Blocco del tempo di posa.....	126, 350
Blocco della messa a fuoco.....	96
Blocco esposizione.....	128
Blocco FV	198
Blocco scatto con slot vuoto	353
Bordo.....	265
Bozzetto a colori	407
Bracket. D-Lighting attivo	143, 338
Bracketing	133, 338, 339
Bracketing bilanc. bianco	338
Bracketing bilanc. bianco (Opzioni	
auto bracketing).....	139, 338
Bracketing del bilanciamento del	
bianco	139
Bracketing di esposizione 133, 338, 339	
Bracketing flash.....	133, 338, 339
Buffer di memoria.....	105

C

Camera Control Pro 2.....	441
Campo del flash	195
Cancella.....	33, 251
Cancella immagine attuale	33, 251
Cancella tutte le foto.....	252
Cancellazione delle foto selezionate.....	252
Capacità della card di memoria.....	489
Capture NX-D.....	80, 369
Card di memoria	14, 86, 366, 487
Card di memoria approvate	487
Card di memoria SD.....	14, 366, 487
Carica della batteria.....	13
Caricabatteria.....i, 13, 436, 484	
Caricamento Eye-Fi.....	382
Cartella di memorizzazione	293
Cartella di riproduzione	281
Cavo di scatto	123, 439, 440
Cavo USB	i, 257, 263
Classifica voci (Mio Menu)	417
CLS	428
Collegamento dell'obiettivo.....	15
Commento foto.....	375
Comp. agevolata esposizione	316
CompactFlash	14, 366, 487

Compens. esposizione flash.....	338
Compensazione dell'esposizione	130
Compensazione flash.....	196
Compressione JPEG.....	81
Compressione maggiore (tipo)	81
Compressione senza perdita (tipo)....	81
Computer	253
Confronto affiancato	412
Connettore di alimentazione	436, 442
Connettore HDMI	2, 269
Connettore per microfono esterno.....	2, 441
Contatti CPU.....	422
Continuo a bassa velocità.....	102, 321
Continuo ad alta velocità.....	102
Controllo automatico ISO.....	111
Controllo distorsione.....	405
Controllo distorsione auto	298
Controllo flash incorporato.....	331
Controllo vignettatura	297
Copia foto.....	283
Copri monitor.....	10
Cornici area AF.....	6, 17
Correzione occhi rossi.....	389
Creazione di indici.....	54, 361, 362, 363
Cross-screen	393
Cuffie.....	56

D

Data e ora	18, 372
Data/ora (PictBridge).....	265
Dati di ripresa.....	243
Dati generali	247
Dati posizione	233, 246
DCF.....	485
Destinazione (Impostazioni filmato) .	63
Diafr. motorizzato.....	361, 362
Diaframma.....	120–121, 126
Digital Print Order Format (DPOF)..	266, 267, 485
Dimens./freq. fotogrammi.....	62
Dimensione.....	60, 83, 391
Dimensione dell'immagine.....	83
Dimensioni dell'immagine	426

Diottria	17, 438
Disegna contorno.....	406
Display ISO e regolazioni	325
Distorsione prospettiva.....	408
D-Lighting	388
D-Lighting attivo	143, 182
Dopo la cancellazione.....	287
DPOF	266, 267, 485
DX (24 × 16) 1.5×	59, 75

E

Eccedenza	86
Effetti filtro	393
Effetto miniatura.....	409
Elaborazione NEF (RAW)	399
Esposimetri	34, 319
Esposizione	114, 116, 128, 130, 133
Esposizione differenziale	186
Esposizione multipla	209
Esposizione posticipata.....	322
Ethernet	261, 437
Exif.....	485

F

Fermo cavo HDMI.....	i, 269
Fermo cavo USB	i, 258
Filmati	49
Filtro caldo	393
Fisheye	406
Flash	189, 196, 198, 428
Flash (Bilanciamento del bianco)....	148
Flash incorporato	189, 425
Flash i-TTL standard per SLR digitale	194, 430
Flash manuale.....	332
Flash opzionale	428
Flou.....	394
Fluorescenza (Bilanciamento del bianco).....	148
Focus tracking	88, 308
Focus Tracking + Lock-On.....	308
Formato (filmato) basato su DX	60
Formato (filmato) basato su FX	60
Formato carta	265

Formato data.....	18, 372
Formato DX.....	74
Formato FX.....	74
Formatt. card di memoria.....	366
Formatta	366
Foto di riferimento "Dust off"	369
Fotografia live view	35
Fotografie accelerate.....	223
Fotogramma singolo.....	102
Frequenza fotogrammi.....	62, 104, 227
Funz. puls. AF-ON dell'MB-D12.....	356
Funzione pulsante Fn telec. (WR).....	357
Funzione slot secondario.....	86
Fuso orario	18, 372
Fuso orario e data.....	18, 372
FX (36 × 24) 1.0×	75

G

Gestisci Picture Control	177
GPS	233, 246
Guida	25

H

H.264	480
HDMI.....	269, 485
Hi.....	110
High Dynamic Range (HDR).....	184

I

Illuminatore AF	313, 425, 434
Illuminatore AF incorporato	313
Illuminazione LCD	326
Illuminazione punto AF.....	309
Imposta orologio da satellite.....	234
Imposta Picture Control	170
Impostaz. sensibilità ISO filmato (Impostazioni filmato).....	64
Impostazioni filmato.....	62
Impostazioni predefinite.....	206, 272
Impostazioni recenti.....	418
Incandescenza (Bilanciamento del bianco).....	148
Inclusione punti AF	310
Indicatore del piano focale	101

Indicatore di esposizione.....	122
Indicatore di messa a fuoco. 30, 96, 101	
Indicatore di pronto lampo. 7, 189, 199, 337, 433, 479	
Info batteria	374
Info foto	238, 282
Informazioni	238, 282
Informazioni copyright.....	245, 376
Informazioni sul file	239
Informazioni sulla distanza obiettivo.....	194
Informazioni sulla riproduzione.....	238, 282
Inizia stampa	265, 266
Innesto dell'obiettivo	3, 15
Intervallo fotogrammi (Slide show) 288	
Inverti indicatori.....	354
Istogramma	241, 242, 342
Istogramma RGB	241
i-TTL.....	189, 194, 430

J

JPEG.....	79
JPEG Basic.....	79
JPEG Fine	79
JPEG Normal.....	79

L

L (grande).....	60, 83
Lampeggiatori	189, 428
Lampi flash pilota.....	117, 331, 338
Lampi flash strobo.....	331
LAN	437
LCD	16, 326, 367
Limita selezione modo area AF	314
Limite scatto continuo.....	322
Lingua (Language)	18, 372
Live view	35, 49
Live view filmato.....	49, 361
Lo.....	110
Luminosità del monitor.....	56, 367
Lunghezza focale.....	231, 426-427

M

M (medio)	60, 83
M (Messa a fuoco manuale)	100
Manuale (Modo di esposizione)	121
MB-D12	327, 328
Memorizza con l'orientamento	312
Menu di ripresa	290
Menu di riproduzione	280
Menu di ritocco	384
Menu impostazioni	365
Messa a fuoco	87-101
Messa a fuoco a inseguimento predittivo	88
Messa a fuoco del mirino	17, 438
Messa a fuoco manuale	41, 100
Microfono	2, 3, 62, 63, 441
Microfono esterno	62, 63, 441
Miniatura	235, 342
Mio menu	414
Mired	154
Mirino	6, 17, 475
Misuraz. ponderata centrale	114, 317
Misurazione Color Matrix 3D III	114
Misurazione esposimetrica	114
Misurazione matrix	114, 317
Misurazione ponderata su alte luci ..	114
Modifica filmato	67, 384
Modo area AF	40, 90
Modo autofocus	39, 87
Modo Commander	331, 334
Modo di esposizione	116
Modo di messa a fuoco ..	39, 87, 306, 307
Modo di scatto	102
Modo di scatto continuo	102
Modo flash	191
Modo M-Up	103, 108
Monitor	31, 35, 201, 235, 367
Monocromatico	392
Monocromatico (Imposta Picture Control)	170
Mostra foto scattata	228, 236, 287
Mostra reticolo mirino	325
Multi-selettore	11, 25, 343
M-Up	108, 448

M-Up per pulizia sensore	448
--------------------------------	-----

N

Nascondi immagine	281
NEF (RAW)	79, 80, 81, 82, 85, 295, 399
Neutro (Imposta Picture Control)	170
Nikon Transfer 2	258
Nome file	295
NR su esposizioni lunghe	299
NR su ISO elevati	299
Numerazione sequenza file	324
Numero copie (menu [Impostazioni] PictBridge)	265
Numero di punti AF	311
numero f/	120, 424
Nuvoloso (Bilanciamento del bianco) ...	148

O

Obiettivi compatibili	419
Obiettivo	15, 23, 231, 380, 419
Obiettivo CPU	23, 419
Obiettivo senza CPU	229, 420, 424
Obiettivo tipo D	419, 422
Obiettivo tipo G	419, 422
Oculare ingranditore	438
Oculare mirino	23, 106
Ombra (Bilanciamento del bianco) ..	148
Opzioni auto bracketing	338
Opzioni di stampa (menu PictBridge [Impostazioni])	265
Opzioni di visualizz. in riprod.	282
Opzioni pulsante live view	356
Ora di Greenwich (UTC)	234, 246
Ora legale	18, 372
Ordine batterie	328
Ordine bracketing	340
Ordine di stampa (DPOF)	267
Orizzonte virtuale	46, 58, 347, 379
Orologio	18, 372
Otturat. a prima tend. elettr.	323

P

Paesaggio (Imposta Picture Control).....	170
Pannello di controllo	5
Personalizzazione ghiera	351
Personalizzazioni	300
PictBridge	263, 485
Picture Control.....	170
Picture Control Utility.....	180
Posa B.....	121, 123
Posa T.....	123
Pre-flash di monitoraggio.....	194, 331
Premere il pulsante di scatto a metà corsa	30, 128
Premisurazione manuale (Bilanciamento del bianco)	148, 158
Press. pulsante uso ghiera	353
Priorità dimensione (compressione JPEG).....	81
Profondità di bit NEF (RAW).....	82
Profondità di campo.....	117
Programma di esposizione.....	458
Programma flessibile.....	118
Proporzioni.....	74, 391
Protezione delle foto.....	250
Pulisci sensore di immagine	445
Pulsante AE-L/AF-L	97, 349, 363
Pulsante AF-ON	88, 308
Pulsante BKT	134, 139, 143, 188, 211, 350
Pulsante centrale multi-selettore	341
Pulsante di registrazione filmato	52
Pulsante di scatto .	30, 96, 128, 319, 364
Pulsante di scatto AE-L	319
Pulsante di sollevamento flash.....	189
Pulsante Fn	343, 361
Pulsante modo AF	39, 41, 88, 91
Pulsante Pv	54, 117, 349, 362
Pulsanti messa a fuoco obiettivo	359
Punto AF	29, 35, 40, 90, 94, 309, 310, 311
Punto AF predefinito.....	342, 359

Q

Qualità dell'immagine	79
Qualità filmato (Impostazioni filmato)...	62
Qualità ottimale (compressione JPEG) ..	81

R

Raddrizzamento.....	404
Registrazione JPEG/TIFF.....	295
Registrazione NEF (RAW)	81, 85, 295
Regolaz. fine esposimetro	318
Regolazione fine AF	380
Reset.....	206
Reset a due pulsanti	206
Restrizioni modo autofocus.....	314
Rete wireless.....	261, 437
Reticolo	6, 325
Retroilluminazione.....	16, 326
RGB	79, 241, 296
Ridimensiona	401
Riduzione dello sfarfallio.....	371
Riduzione occhi rossi.....	191
Riferimento di innesto obiettivo....	2, 15
Rifila	390
Rimozione dell'obiettivo dalla fotocamera.....	23
Rimuovi voci (Mio Menu).....	416
Riprese intervallate	216
Ripristino delle impostazioni predefinite.....	206, 272
Riproduzione.....	31, 235
Riproduzione a pieno formato	235
Risposta in frequenza (Impostazioni filmato)	63
Ritaglio (menu [Impostazioni] PictBridge).....	265
Ritaglio DX auto	75
Ritardo autosp. monitor.....	320
Ritocco rapido.....	404
Ritratto (Imposta Picture Control) ..	170
Rotazione auto immagine.....	373
Ruota foto verticali.....	288

S

S (piccola).....	60, 83
Salva fotogramma selez.	67
Salva/carica impostazioni	377
Satura blu	393
Satura rosso	393
Satura verde.....	393
Saturo (Imposta Picture Control)	170
Scegli area immagine.....	75, 77, 348
Scegli punto iniziale/finale.....	67
Schermo di messa a fuoco.....	475
Segnale acustico	321
Selettore live view	35, 49
Selettore modo di messa a fuoco	39, 87, 100
Selezione alloggiamento .	168, 237, 385
Selezione colore	410
Selezione di stampa.....	266
Sensibilità	109, 111
Sensibilità ISO	109, 111
Sensibilità massima.....	112
Sensibilità microfono (Impostazioni filmato)	62
Senza compressione (tipo).....	81
Seppia (Monocromatico)	392
Sequenza	322, 345
Set impostaz. menu di ripresa.....	291
Set impostazioni menu estesi	292
Set personalizzazioni.....	304
Sincro FP automatico a tempi rapidi.	329, 330
Sincro su tempi lenti.....	191
Sincro sulla prima tendina.....	191
Sincro sulla seconda tendina.....	192
Sistema di illuminazione creativa	428
Skylight.....	393
Slide show	288
Slot primario	86
Sole diretto (Bilanciamento del bianco)	148
Solo AE (Opzioni auto bracketing) .	133, 338
Solo flash (Opzioni auto bracketing)	133, 338

Sovrapposizione immagini	395
Spazio colore.....	296
Specchio	108, 448
Spot	114
Stampa	263
Stampa (DPOF)	266
Stampa indice	266
Standard (Imposta Picture Control)	170
Step EV in esposizione.....	315

T

Tappo corpo.....	i, 436
Telecomando	61, 357, 441
Telemetro elettronico	101
Televisore	269
Temperatura di colore	148, 150, 155
Temperatura di colore (Bilanciamento del bianco)	148, 155
Tempo di posa	119, 121, 126
Tempo di posa flash	193, 331
Tempo di posa minimo	112
Tempo sincro flash.....	329, 330, 460
Terminale remoto a dieci poli	3, 233, 439, 440
Terminale sincro flash.....	429
TIFF (RGB)	79
Timer	106, 216
Timer di standby	34, 234, 319
Tracking 3D.....	90, 92
Trasmettitore wireless	261, 437
Treppiedi	40, 106, 123

U

Uniforma esposizione	218, 224
Uniformare.....	186
Uniforme (Imposta Picture Control)	170
Unità di comunicazione	437
Unità GPS.....	233
USB.....	257, 263
UT-1	437
UTC	234, 246

V

Valore incr. comp. flash/esp	315
------------------------------------	-----

Valore increm. sens. ISO	315
Vel. scatto modo seq. CL	321
Versione firmware	383
ViewNX 2.....	80, 253, 373, 376
Viraggio ciano (Monocromatico)....	392
Visualizza suggerimenti	325
Visualizzazione alte luci	56
Visualizzazione delle foto su un televisore	269
Visualizzazione informazioni ...	201, 325, 326
Volume cuffie	56

W

WB	139, 148
WT-5	261, 437

Z

Zoom con visual. a scherm. diviso.....	43
Zoom con visualizzazione a schermata divisa	44
Zoom in riproduzione	248

Termini di garanzia - Nikon European Service Warranty

Gentile Cliente Nikon,

Grazie per aver acquistato un prodotto Nikon. Se il prodotto Nikon acquistato richiedesse un intervento in garanzia, contatti il rivenditore o un membro della rete di assistenza europea autorizzata nell'area di vendita di Nikon Europe BV (Europa/Africa e Russia).

Per evitare ulteriori inconvenienti, consigliamo di leggere attentamente il manuale dell'utente prima di contattare il rivenditore o la rete di assistenza autorizzata.

Le apparecchiature Nikon sono garantite contro eventuali difetti di fabbricazione per un anno, a decorrere dalla data in cui è stato effettuato l'acquisto. Se durante il periodo di garanzia il prodotto risultasse difettoso a causa dei materiali utilizzati o per difetti di fabbricazione, la rete di assistenza autorizzata nell'area di vendita di Nikon Europe BV riparerà il prodotto, senza alcuna spesa per manodopera e ricambi, conformemente alle condizioni indicate di seguito. Nikon si riserva il diritto (a propria discrezione) di sostituire o riparare il prodotto.

1. La presente garanzia è valida solo su presentazione della scheda di garanzia debitamente compilata, e della fattura fiscale o ricevuta di acquisto indicanti la data in cui è stato effettuato l'acquisto, il tipo di prodotto e il nome del rivenditore; il tutto va presentato assieme al prodotto stesso. La Nikon si riserva il diritto di rifiutare il servizio di manutenzione gratuita per i prodotti ancora coperti da garanzia, se detti documenti non vengono presentati, o se le informazioni in essi contenute sono incomplete o illeggibili.

2. La presente garanzia non copre i seguenti casi:
- manutenzione necessaria, riparazioni o sostituzioni di componenti dovuti al normale deterioramento nel tempo.
 - modifiche per l'adattamento del prodotto ad uno scopo diverso da quello originario, come indicato nei manuali per l'utente, senza il consenso scritto della Nikon.
 - costi relativi ai trasporti e a tutti i rischi di trasporto riguardanti direttamente o indirettamente la garanzia del prodotto.
 - qualsiasi danno risultante da modifiche di vario tipo apportate al prodotto, senza il consenso scritto della Nikon, allo scopo di adattare il prodotto agli standard tecnici locali o nazionali in vigore in paesi diversi da quelli per cui il prodotto è stato originariamente costruito o destinato.
3. La presente garanzia non è applicabile nei seguenti casi:
- danni causati da un uso improprio del prodotto, comprendente (ma non limitato a) l'uso del prodotto per scopi diversi da quelli previsti dalla Nikon, negligenza rispetto alle regole d'uso e manutenzione contenute nel manuale di istruzioni, e trasgressione degli standard di sicurezza in vigore nel paese in cui questo prodotto viene installato e utilizzato.
 - danni causati da incidenti comprendenti (ma non limitati a) la presenza di fulmini, acqua, incendi, cattivo uso o negligenza.
 - alterazione, cancellazione, rimozione del modello o del numero di serie del prodotto, o impossibilità di leggerli per intero.
 - danni risultanti da riparazioni o modifiche effettuate da individui, organizzazioni o società non autorizzati.
 - presenza di difetti nei sistemi in cui questo prodotto viene integrato o con i quali viene utilizzato.

4. Questa garanzia di manutenzione tecnica non influisce sui diritti del consumatore previsti dalla legge nazionale in vigore, né sui diritti del consumatore nei confronti del rivenditore e del suo contratto di vendita/acquisto col rivenditore.

Avviso: È possibile consultare on line l'elenco dei centri di assistenza Nikon all'indirizzo (URL = <http://www.europe-nikon.com/service/>).

È severamente vietata la riproduzione parziale o totale di questo manuale (tranne la breve citazione negli articoli o nelle rassegne critiche) senza autorizzazione scritta da NIKON CORPORATION.

NIKON CORPORATION

© 2014 Nikon Corporation



SB8C01(1H)
6MB2531H-01