

Nikon

FOTOCAMERA DIGITALE

D800
D800E

Manuale d'uso

It

Grazie per avere scelto una fotocamera reflex digitale Nikon a obiettivo singolo. Il presente manuale è relativo alle fotocamere digitali D800 e D800E. Salvo se indicato diversamente, le operazioni sono identiche. Nelle immagini è mostrato il modello D800. Assicuratevi di leggere attentamente tutte le istruzioni per ottenere prestazioni ottimali dalla fotocamera e conservatele in modo che chiunque faccia uso del prodotto possa consultarle.

Simboli e convenzioni

Per facilitarvi nella ricerca delle informazioni necessarie, sono stati adottati i seguenti simboli e convenzioni:



Questa icona indica avvertenze, ovvero informazioni da leggere prima dell'uso per evitare danni alla fotocamera.



Questa icona indica note, ovvero informazioni da leggere prima di utilizzare la fotocamera.



Questa icona indica riferimenti ad altre pagine del presente manuale.

Voci di menu, opzioni e messaggi visualizzati nel monitor della fotocamera sono mostrati in **grassetto**.

Impostazioni della fotocamera

Le spiegazioni fornite nel presente manuale prevedono l'uso delle impostazioni predefinite.

Guida













Utilizzate la funzione di guida integrata nella fotocamera per assistenza sulle opzioni di menu e altri argomenti. Per ulteriori dettagli, fate riferimento a pagina 18.

Per la vostra sicurezza

Prima di utilizzare la fotocamera per la prima volta, leggete le istruzioni sulla sicurezza nella sezione "Per la vostra sicurezza" (□ xiii–xv).

Dove cercare

Per ricercare gli argomenti che vi interessano potete consultare le seguenti sezioni:

 Sommario		iv
 Indice “Domande e risposte”		ii
 Guida rapida		xxi
 Indice		441
 Messaggi di errore		417
 Risoluzione dei problemi		412

 Introduzione		1
 Tutorial		15
 Fotografia live view		45
 Live view filmato		59
 Opzioni di registrazione immagini		79
 Messa a fuoco		91
 Modo di scatto		103
 Sensibilità ISO		109
 Esposizione		115
 Bilanciamento del bianco		145
 Ottimizzazione immagine		163
 Fotografia con flash		181
 Altre opzioni di ripresa		193
 Ulteriori informazioni sulla riproduzione		219
 Collegamenti		239
 Guida ai menu		259
 Note tecniche		371

Indice “Domande e risposte”

Questo indice “Domande e risposte” è utile per trovare informazioni in base agli argomenti.



Scatto di fotografie



Opzioni di scatto e inquadratura

Esiste una procedura rapida e semplice per scattare istantanee?	xxi, 37
È possibile inquadrare fotografie sul monitor (📷 fotografia live view)?	45
È possibile registrare filmati (📹 live view filmati)?	59
È possibile unire le fotografie scattate a intervalli regolari per creare un filmato accelerato?	207



Modi di scatto

È possibile scattare foto in successione rapida?	103
Com'è possibile scattare foto utilizzando l'autoscatto?	106



Messa a fuoco

È possibile scegliere la modalità di messa a fuoco della fotocamera?	91
È possibile selezionare il punto AF?	96



Esposizione

È possibile schiarire o scurire le foto?	130
In che modo è possibile conservare i particolari in ombra e in condizioni di luminosità elevata?	174, 176



Utilizzo del flash

Come si usa il flash?	181
-----------------------	-----



Qualità e dimensione dell'immagine

In che modo è possibile scattare foto da stampare in grandi dimensioni?	
In che modo è possibile salvare un maggior numero di foto sulla card di memoria?	84-87



Visualizzazione delle fotografie



Riproduzione

Com'è possibile visualizzare le foto sulla fotocamera?	219
Come visualizzare ulteriori informazioni su una fotografia?	222
È possibile visualizzare le fotografie in una presentazione automatica?	267
È possibile visualizzare le foto su un televisore?	256
È possibile proteggere le foto per evitare che vengano cancellate accidentalmente?	233



Cancellazione

Come è possibile cancellare fotografie indesiderate?	234
--	-----



Ritocco di fotografie



Come è possibile creare copie ritoccate delle fotografie?	341
Com'è possibile creare copie JPEG di foto RAW (NEF)?	353
È possibile creare una copia di una foto che assomigli a un dipinto?	359
È possibile accorciare filmati dalla fotocamera o salvare immagini fisse dei filmati?	74



Menu e impostazioni



Come si usano i menu?	15
Come si può impedire lo spegnimento dei display?	291, 292
Come si mette a fuoco nel mirino?	35
Come si imposta l'orologio della fotocamera?	27, 329
Come si esegue la formattazione delle card di memoria?	32
Come si procede per ripristinare le impostazioni predefinite?	193, 270, 280
Com'è possibile visualizzare la guida per un menu o un messaggio?	18



Collegamenti



Come si copiano le fotografie sul computer?	239
In che modo è possibile stampare le foto?	247
È possibile stampare la data di registrazione sulle foto scattate?	250



Manutenzione ed accessori opzionali



Quali card di memoria è possibile utilizzare?	434
Quali obiettivi è possibile utilizzare?	371
Quali flash esterni opzionali (lampeggiatori) è possibile utilizzare?	380
Quali altri accessori sono disponibili per la fotocamera?	387, 390
Quali sono i software disponibili per questa fotocamera?	
Come si pulisce la fotocamera?	393
Dove posso portare la fotocamera per assistenza e riparazioni?	400

Sommario

Indice "Domande e risposte"	ii
Per la vostra sicurezza.....	xiii
Avvisi.....	xvi
Guida rapida.....	xxi

Introduzione **1**

Contenuto della confezione.....	1
Introduzione alla fotocamera	2
Corpo della fotocamera.....	2
Pannello di controllo	6
Display del mirino	8
Visualizzazione informazioni	10
Copri monitor di BM-12	14

Tutorial **15**

Menu della fotocamera	15
Utilizzo dei menu della fotocamera	16
Guida	18
Primi passi	19
Ricarica della batteria	19
Inserimento della batteria	21
Collegamento di un obiettivo	24
Impostazioni di base.....	26
Inserimento di una card di memoria	29
Formattazione della card di memoria	32
Regolazione della messa a fuoco del mirino.....	35

Fotografia e riproduzione di base.....	37
Accensione della fotocamera	37
Preparazione della fotocamera	39
Messa a fuoco e scatto	40
Visualizzazione delle fotografie	43
Cancellazione delle fotografie indesiderate	44
Fotografia live view	45
<hr/>	
Messa a fuoco in live view.....	48
Visualizzazione live view: fotografia live view	51
Visualizzazione informazioni: fotografia live view	54
Messa a fuoco manuale	55
Live view filmato	59
<hr/>	
Indici	63
Visualizzazione live view: live view filmati	64
Visualizzazione informazioni: live view filmati	66
Area immagine.....	67
Impostazioni filmato	70
Visualizzazione di filmati	72
Modifica di filmati	74
Modifica della lunghezza di filmati.....	74
Salvataggio di fotogrammi selezionati	77
Opzioni di registrazione immagini	79
<hr/>	
Area immagine	79
Qualità dell'immagine.....	84
Dimensione dell'immagine	87
Utilizzo di due card di memoria.....	89

Messa a fuoco **91**

Autofocus	91
Modo autofocus	91
Modo area AF	93
Selezione punti AF	96
Blocco della messa a fuoco	98
Messa a fuoco manuale	101

Modo di scatto **103**

Scelta di un modo di scatto	103
Fonte di alimentazione e frequenza di scatto	104
Modo autoscatto	106
Modo M-Up	108

Sensibilità ISO **109**

Regolazione manuale	109
Controllo automatico ISO	111

Esposizione **115**

Misurazione esposimetrica	115
Modo di esposizione	117
<i>P</i> : auto programmato	118
<i>S</i> : auto a priorità di tempi	119
<i>A</i> : auto priorità diaframmi	120
<i>M</i> : manuale	122
Esposizioni lunghe	124
Blocco di tempo di posa e diaframma	126
Blocco dell'esposizione automatica (AE)	128
Compensazione dell'esposizione	130
Bracketing	132

Bilanciamento del bianco **145**

Opzioni del bilanciamento del bianco	145
Regolazione fine del bilanciamento del bianco	148
Scelta della temperatura di colore.....	152
Premisurazione manuale	154

Ottimizzazione immagine **163**

Picture Control	163
Selezione di un Picture Control	163
Modifica dei Picture Control esistenti	165
Creazione dei Picture Control personalizzati.....	169
Condivisione dei Picture Control personalizzati.....	172
Preservazione dei dettagli nelle alte luci e nelle ombre	174
D-Lighting attivo	174
HDR (high dynamic range)	176

Fotografia con flash **181**

Utilizzo del flash incorporato.....	181
Modi flash	183
Compensazione flash	188
Blocco FV.....	190

Altre opzioni di ripresa **193**

Reset a due pulsanti: ripristino delle impostazioni predefinite.....	193
Esposizione multipla.....	195
Foto intervallate	201
Fotografie accelerate.....	207
Obiettivi senza CPU	212
Uso di un'unità GPS.....	215

Ulteriori informazioni sulla riproduzione **219**



Visualizzazione delle immagini	219
Riproduzione a pieno formato	219
Riproduzione miniature.....	219
Comandi di riproduzione	220
Informazioni sulla foto	222
Uno sguardo più da vicino: zoom in riproduzione	231
Protezione contro la cancellazione delle fotografie.....	233
Cancellazione delle fotografie.....	234
Riproduzione a pieno formato e di miniature.....	234
Menu di riproduzione.....	236

Collegamenti **239**

Collegamento a un computer	239
Prima di collegare la fotocamera	239
Collegamento USB diretto.....	243
Reti Ethernet e wireless	245
Stampa delle fotografie	247
Collegamento della stampante	248
Stampa di fotografie singole	249
Stampa di più foto	251
Creazione di un ordine di stampa DPOF: impostazione di stampa	254
Visualizzazione delle fotografie su un televisore.....	256
Opzioni HDMI	257



Guida ai menu **259**

▶ Menu riproduzione: gestione delle immagini	259
Cartella di riproduzione	260
Nascondi immagine	260
Opzioni di visualizz. in riprod.....	261
Copia foto	262
Mostra foto scattata	265
Dopo la cancellazione	266

	Ruota foto verticali	266
	Slide show	267
	Menu di ripresa: opzioni di ripresa	268
	Set impostaz. menu di ripresa	269
	Set impostazioni menu estesi	270
	Cartella di memorizzazione	271
	Nome file	273
	Spazio colore	274
	Controllo vignettatura	275
	Controllo distorsione auto	276
	NR su esposizioni lunghe	
	(Riduzione disturbo su esposizioni lunghe)	277
	NR su ISO elevati	277
	Personalizzazioni: regolazione fine delle impostazioni della fotocamera	278
	Set personalizzazioni	280
	a: Autofocus	281
	a1: Selezione priorità AF-C	281
	a2: Selezione priorità AF-S	282
	a3: Focus Tracking + Lock-On	283
	a4: Attivazione AF	283
	a5: Illuminazione punti AF	284
	a6: Inclusione punti AF	284
	a7: Numero di punti AF	285
	a8: Illuminatore AF incorporato	286
	b: Misurazione/Esposizione	287
	b1: Valore increm. sens. ISO	287
	b2: Step EV in esposizione	287
	b3: Valore incr. comp. flash/esp	287
	b4: Comp. agevolata esposizione	288
	b5: Area ponderata centrale	289
	b6: Taratura fine esposimetro	290
	c: Timer/Blocco AE	290
	c1: Pulsante di scatto AE-L	290
	c2: Ritardo disattivaz. esposim.	291
	c3: Autoscatto	291
	c4: Ritardo autosp. monitor	292

d: Ripresa/Display	292
d1: Segnale acustico	292
d2: Vel. scatto modo seq. CL	293
d3: Limite scatto continuo	293
d4: Esposizione posticipata	293
d5: Numerazione sequenza file.....	294
d6: Mostra reticolo mirino.....	295
d7: Display ISO e regolazioni.....	295
d8: Visualizza suggerimenti.....	295
d9: Visualizzazione informazioni	296
d10: Illuminazione LCD	296
d11: Batterie nell'MB-D12	297
d12: Ordine batterie	298
e: Bracketing/Flash	299
e1: Tempo sincro flash.....	299
e2: Tempo di posa flash	300
e3: Controllo flash incorporato	301
e4: Lampi flash pilota.....	307
e5: Opzioni Auto Bracketing	307
e6: Auto bracketing (modo M)	308
e7: Ordine bracketing	308
f: Controlli	309
f1: Pulsante 	309
f2: Puls. centrale multiselettore	309
f3: Multi-selettore.....	310
f4: Funzione pulsante Fn	311
f5: Funzione puls. anteprema	315
f6: Funzione pulsante AE-L/AF-L	315
f7: Blocca tempo e diaframma.....	316
f8: Funzione pulsante BKT.....	316
f9: Personalizzazione ghiera.....	317
f10: Press. pulsante uso ghiera.....	318
f11: Blocco scatto con slot vuoto.....	319
f12: Inverti indicatori	319
f13: Funz. puls. AF-ON MB-D12	320

g: Filmato	321
g1: Funzione pulsante Fn	321
g2: Funzione puls. anteprima	322
g3: Funzione pulsante AE-L/AF-L	323
g4: Funzione pulsante di scatto	324
Y Menu impostazioni: impostazione della fotocamera	325
Formatt. card di memoria	326
Luminosità monitor	326
Foto di riferimento "Dust off"	327
Riduzione dello sfarfallio	329
Fuso orario e data.....	329
Lingua.....	330
Rotazione auto immagine.....	331
Info batteria.....	332
Commento foto	333
Informazioni copyright	334
Salva/carica impostazioni.....	335
Orizzonte virtuale	337
Regolazione fine AF	338
Caricamento Eye-Fi.....	339
Versione firmware	340
<input checked="" type="checkbox"/> Menu di ritocco: creazione di copie ritoccate	341
D-Lighting	344
Correzione occhi rossi	345
Rifila.....	346
Monocromatico	347
Effetti filtro	348
Bilanciamento colore	349
Sovrapposizione immagini	350
Elaborazione NEF (RAW)	353
Ridimensiona	355
Ritocco rapido	357
Raddrizzamento.....	357
Controllo distorsione	358
Fisheye	358
Disegna contorno	359
Bozzetto a colori	359
Distorsione prospettica.....	360

Effetto miniatura	361
Selezione colore	362
Confronto affiancato.....	364
 Mio menu/  Impostazioni recenti	366

Note tecniche

371

Obiettivi compatibili	371
Flash esterni opzionali (lampeggiatori).....	380
Nikon Creative Lighting System (CLS).....	381
Altri accessori.....	387
Collegamento di un connettore di alimentazione e di un adattatore CA.....	391
Cura della fotocamera	393
Conservazione.....	393
Pulizia	393
Filtro passa-basso	394
“Pulisci ora”	394
“Pulisci all’avvio/spegnimento”	396
Pulizia manuale.....	397
Cura della fotocamera e delle batterie: precauzioni	401
Impostazioni predefinite	405
Programma di esposizione	411
Risoluzione dei problemi.....	412
Messaggi di errore	417
Specifiche	423
Card di memoria approvate	434
Capacità della card di memoria	436
Durata della batteria	439
Indice	441

Per la vostra sicurezza





Per evitare eventuali danni al vostro prodotto Nikon o possibili lesioni a voi stessi o a terzi, vi preghiamo di leggere integralmente le seguenti precauzioni di sicurezza prima di utilizzare questa attrezzatura. Conservate le istruzioni in modo che chiunque faccia uso del prodotto possa consultarle.

Le conseguenze che possono derivare da una mancata osservanza delle precauzioni presentate in questa sezione sono contrassegnate dal seguente simbolo:



Questa icona indica avvisi importanti. Per evitare eventuali lesioni, leggete tutti gli avvisi prima dell'utilizzo del prodotto Nikon.

■ ■ AVVISI

-  **Fate in modo che il sole rimanga fuori dell'inquadratura**
Durante la ripresa di soggetti in controluce, fate in modo che il sole rimanga fuori dall'inquadratura. La luce del sole che converge nella fotocamera quando il sole viene inquadrato o si trova vicino al bordo dell'inquadratura potrebbe provocare un incendio.
-  **Non guardate il sole attraverso il mirino**
Inquadrare direttamente il sole o altre fonti di luce intense attraverso il mirino può provocare danni permanenti alla vista.
-  **Utilizzo del comando di regolazione diottrica del mirino**
Quando regolate il comando di regolazione diottrica del mirino guardando dentro al mirino, fate attenzione a non mettervi inavvertitamente il dito nell'occhio.
-  **In caso di malfunzionamento, spegnete immediatamente la fotocamera**
Nel caso di fuoriuscita di fumo o di odori inconsueti provenienti dall'attrezzatura o dall'adattatore CA (accessorio opzionale), scollegate immediatamente l'adattatore CA e rimuovete la batteria, prestando attenzione a non ustionarvi. Continuare a utilizzare la fotocamera in tali condizioni può provocare lesioni. Dopo aver rimosso la batteria, portate l'attrezzatura presso un Centro Assistenza Nikon per gli opportuni controlli.
-  **Non tentate di smontare la fotocamera**
Il contatto con i componenti interni del prodotto può provocare lesioni. In caso di malfunzionamento, il prodotto deve essere riparato esclusivamente da personale qualificato. Qualora il prodotto si rompesse in seguito a caduta o altri incidenti, rimuovete la batteria e/o l'adattatore CA e portate il prodotto presso un Centro Assistenza Nikon per le opportune riparazioni.

⚠ Non utilizzate in presenza di gas infiammabili

Per evitare il rischio di esplosioni o incendi, non utilizzate attrezzature elettroniche in ambienti saturi di gas infiammabili.

⚠ Tenete lontano dalla portata dei bambini

La mancata osservanza di questa precauzione può provocare lesioni. Tenete inoltre presente che le parti di piccole dimensioni potrebbero essere ingerite. Se un bambino dovesse ingerire una parte dell'apparecchiatura, rivolgetevi immediatamente a un medico.

⚠ Non avvolgete la cinghia attorno al collo di neonati o bambini

L'avvolgimento della cinghia della fotocamera attorno al collo di neonati o bambini può causare soffocamento.

⚠ Non rimanete in contatto con fotocamera, batteria o caricabatteria per lunghi periodi di tempo quando i dispositivi sono accessi o in uso

Le parti del dispositivo diventano calde. Se lasciate il dispositivo a contatto diretto con la pelle per lunghi periodi di tempo, potrebbero verificarsi ustioni causate dalla temperatura elevata.

⚠ Osservate le necessarie precauzioni nel maneggiare le batterie

Le batterie possono perdere liquidi o esplodere se maneggiate in modo inopportuno. Se utilizzate con questo prodotto, osservate le seguenti precauzioni:

- Utilizzate esclusivamente batterie idonee all'attrezzatura in uso.
- Non mettete in corto circuito e non smontate la batteria.

- Assicuratevi che il prodotto sia spento prima di sostituire la batteria. Se state utilizzando un adattatore CA, assicuratevi che sia scollegato.
- Non inserite la batteria al contrario o con le polarità invertite.
- Non esponete la batteria a fiamme o calore eccessivo.
- Non immergete e non esponete la batteria ad acqua.
- Riposizionate il copricontatti quando trasportate la batteria. Evitate di trasportare o conservare la batteria insieme ad oggetti metallici come collane o forcine.
- Le batterie sono soggette a perdita di liquidi quando sono completamente scariche. Per evitare danni al prodotto, rimuovete la batteria quando la carica si esaurisce.
- Quando la batteria non viene utilizzata, inserite il copricontatti e conservatela in un luogo fresco e asciutto.
- Immediatamente dopo l'uso oppure quando il prodotto viene utilizzato con l'alimentazione a batterie per un periodo prolungato, la batteria può surriscaldarsi. Prima di rimuovere la batteria, spegnete la fotocamera ed attendete che la batteria si raffreddi.
- Interrompete immediatamente l'utilizzo se notate cambiamenti nello stato della batteria, come perdita di colore o deformazione.

⚠ Osservare le necessarie precauzioni nel maneggiare il caricabatterie

- Manteneate il prodotto asciutto. In caso di mancata osservanza di questa precauzione, possono verificarsi incendi o scosse elettriche.
- Se si accumula della polvere sopra o in prossimità dei componenti metallici del connettore, rimuovetela con un panno asciutto. Continuare a utilizzare la fotocamera in tali condizioni può provocare incendi.
- Non maneggiare il cavo di alimentazione, né avvicinarsi al caricabatterie durante i temporali. In caso di mancata osservanza di questa precauzione, possono verificarsi scosse elettriche.
- Non danneggiate, modificate, tirate con forza o piegate il cavo di alimentazione. Non collocatelo sotto oggetti pesanti ed evitate di esporlo al calore o alle fiamme. Qualora la protezione isolante dovesse danneggiarsi lasciando scoperti i fili, fate controllare il cavo presso un Centro Assistenza Autorizzato Nikon. In caso di mancata osservanza di questa precauzione, possono verificarsi incendi o scosse elettriche.
- Non maneggiate il connettore o il caricabatterie con le mani bagnate. In caso di mancata osservanza di questa precauzione, possono verificarsi scosse elettriche.
- Non utilizzate con convertitori o adattatori progettati per convertire la tensione elettrica in un'altra o con invertitori CC-CA. La mancata osservanza di questa precauzione potrebbe arrecare danni al prodotto o causare surriscaldamento o incendi.

⚠ Utilizzate cavi appropriati

Per il collegamento dei cavi agli spinotti di entrata o di uscita, usate solo i cavi forniti o commercializzati da Nikon adatti a tale scopo, al fine di mantenere il prodotto conforme alle normative.

⚠ CD-ROM

I CD-ROM contenenti software e manuali non devono essere riprodotti in attrezzature CD audio. Riprodurre CD-ROM in un lettore CD audio può causare lesioni all'udito o danni all'attrezzatura.

⚠ Non puntate il flash verso il conducente di un motoveicolo

La mancata osservanza di questa precauzione può provocare incidenti.

⚠ Osservate le dovute precauzioni nell'utilizzo del flash

- L'utilizzo della fotocamera con il flash molto vicino alla pelle o ad altri oggetti può provocare ustioni.
- L'utilizzo del flash molto vicino agli occhi del soggetto può provocare danni temporanei alla vista. Prestate particolare attenzione quando fotografate neonati o bambini, in quanto il flash non deve essere utilizzato a una distanza inferiore ad un metro dal soggetto.

⚠ Evitate ogni contatto con i cristalli liquidi

Se il monitor dovesse rompersi, prestate attenzione a non ferirvi con i vetri rotti ed evitate che i cristalli liquidi entrino in contatto con la pelle, gli occhi o la bocca.

Avvisi

- È severamente vietata la riproduzione, trasmissione, trascrizione, inserimento in un sistema di reperimento di informazioni, traduzione in qualsiasi lingua, in qualsiasi forma e con qualsiasi mezzo, anche parziale, dei manuali in dotazione con il presente prodotto, senza previa autorizzazione scritta di Nikon.
- Nikon si riserva il diritto di modificare le specifiche tecniche relative ad hardware e software contenute nei presenti manuali in qualsiasi momento e senza preavviso.
- Nikon declina ogni responsabilità per qualsiasi danno provocato dall'utilizzo di questo prodotto.
- Pur avendo tentato di rendere il più completa e accurata possibile la presente documentazione, vi preghiamo di segnalare eventuali errori od omissioni al vostro rivenditore Nikon più vicino (indirizzi forniti separatamente).

Avviso per gli utenti residenti in Europa

ATTENZIONE

RISCHIO DI ESPLOSIONE SE LA BATTERIA VIENE SOSTITUITA CON UNA BATTERIA DI TIPO NON CORRETTO. SMALTIMENTO DELLE BATTERIE SECONDO LE ISTRUZIONI.

Questo simbolo indica che gli apparecchi elettrici ed elettronici devono essere smaltiti negli appositi contenitori di rifiuti.



Questo simbolo sulla batteria indica che la batteria deve essere smaltita negli appositi contenitori di rifiuti.



Le seguenti istruzioni sono rivolte esclusivamente agli utenti di paesi europei:

- Il presente prodotto deve essere smaltito nell'apposito contenitore di rifiuti. Non smaltire insieme ai rifiuti domestici.
- La raccolta differenziata e il riciclaggio aiutano a preservare le risorse naturali e a prevenire le conseguenze negative per la salute umana e per l'ambiente che potrebbero essere provocate dallo smaltimento scorretto.
- Per ulteriori informazioni, vi preghiamo di contattare le autorità locali responsabili dello smaltimento dei rifiuti.

Le seguenti istruzioni sono rivolte esclusivamente agli utenti di paesi europei:

- Le presenti batterie, dotate di questo simbolo o meno, devono essere smaltite nell'apposito contenitore di rifiuti. Non smaltire insieme ai rifiuti domestici.
- Per ulteriori informazioni, vi preghiamo di contattare le autorità locali responsabili dello smaltimento dei rifiuti.

Smaltimento di dispositivi di memorizzazione dati

La cancellazione di foto o la formattazione di schede di memoria o altri dispositivi di memorizzazione non comporta l'eliminazione totale dei dati delle foto. I file cancellati possono talvolta essere recuperati dai dispositivi di memorizzazione di dati tramite l'utilizzo di software disponibili in commercio, quindi potenzialmente potrebbero essere utilizzati per usi fraudolenti e non conformi alle leggi sulla tutela dei dati personali. Il rispetto della privacy di tali dati è responsabilità dell'utente.

Prima di smaltire un dispositivo di memorizzazione dati o trasferirne la proprietà, eliminate tutti i dati utilizzando un software di eliminazione permanente in commercio oppure formattate il dispositivo e riempitelo nuovamente di foto prive di informazioni personali (ad esempio foto nere o scattate puntando il cielo). Accertatevi anche di sostituire le immagini selezionate per la premisurazione manuale del bilanciamento del bianco (☐ 158). Nel caso di distruzione fisica dei dispositivi di memorizzazione dati, prestate particolare attenzione a non ferirvi o danneggiare oggetti.

Avviso concernente il divieto di copia e riproduzione

È opportuno notare che il semplice possesso di materiale digitale copiato o riprodotto tramite scanner, fotocamere digitali o altri dispositivi può essere perseguito legalmente.

• Oggetti la cui copia o riproduzione è vietata per legge

È severamente vietata la copia o riproduzione di banconote, monete, obbligazioni statali o locali, anche nell'eventualità in cui si tratti di riproduzioni di campioni.

È vietata la copia o riproduzione di banconote, monete o titoli in circolazione all'estero.

È vietata la copia o riproduzione di francobolli e cartoline non timbrati emessi dallo stato senza autorizzazione dell'organo di competenza.

È vietata la copia o riproduzione di francobolli emessi dallo stato e di documentazioni e certificazioni stipulate secondo legge.

• Avvertenze per copie o riproduzioni specifiche

Lo Stato ha pubblicato precauzioni sulla copia e riproduzione di titoli di credito emessi da aziende private (azioni, ricevute, assegni, certificati ecc.), abbonamenti o coupon di viaggio, salvo i casi in cui un numero minimo di copie è necessario ai fini contabili dell'azienda stessa. È inoltre vietata la copia o riproduzione di passaporti emessi dallo Stato, licenze emesse da organi pubblici e gruppi privati, carte d'identità e biglietti, come abbonamenti o buoni pasto.

• Osservate le indicazioni sul copyright

La copia o riproduzione di prodotti artistici coperti da copyright quali libri, brani musicali, dipinti, xilografie, stampe, mappe, disegni, film e fotografie è regolata dalle leggi nazionali ed internazionali sul copyright. Non utilizzate il presente prodotto per produrre copie illegali o infrangere le leggi sul copyright.

Utilizzate esclusivamente accessori elettronici di marca Nikon

Le fotocamere Nikon sono progettate per essere conformi agli standard più elevati e includono una circuitazione elettronica complessa. Solo gli accessori elettronici di marca Nikon (compresi caricabatterie, batterie, adattatori CA e accessori per i flash) certificati specificatamente da Nikon per l'utilizzo con questa fotocamera digitale Nikon sono progettati e testati per funzionare in conformità con i requisiti operativi e di sicurezza di tale circuitazione elettronica.

L'utilizzo di accessori elettronici di altre marche potrebbe danneggiare la fotocamera e rendere nulla la garanzia Nikon. L'utilizzo di batterie ricaricabili agli ioni di litio di terze parti prive dell'ologramma Nikon riportato a destra potrebbe impedire il normale funzionamento della fotocamera o provocare surriscaldamento, innesco di fiamma, rotture o perdite di liquido.

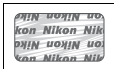

Per ulteriori informazioni sugli accessori di marca Nikon, rivolgetevi a un rivenditore di zona autorizzato Nikon.

AVC Patent Portfolio License

QUESTO PRODOTTO È CONCESSO IN LICENZA IN CONFORMITÀ ALLA AVC PATENT PORTFOLIO LICENSE PER USO PERSONALE E NON COMMERCIALE DELL'UTENTE PER (i) LA CODIFICA VIDEO IN CONFORMITÀ CON LO STANDARD AVC ("AVC VIDEO") E/O (ii) LA DECODIFICA DI FILMATI AVC PRECEDENTEMENTE CODIFICATI DA UN UTENTE NELL'AMBITO DI ATTIVITÀ PERSONALI E NON COMMERCIALI E/O OTTENUTI DA UN FORNITORE AUTORIZZATO DI FILMATI AVC. NON VIENE CONCESSA NESSUN'ALTRA LICENZA PER QUALSIASI ALTRO UTILIZZO, NÉ ESPLICITA NÉ IMPLICITA. PER ULTERIORI INFORMAZIONI RIVOLGERSI A MPEG LA, L.L.C.

VISITARE IL SITO <http://www.mpegla.com>

Utilizzate esclusivamente accessori di marca Nikon

Solo gli accessori di marca Nikon certificati specificatamente da Nikon per l'utilizzo con la fotocamera digitale Nikon sono progettati e testati per funzionare in conformità con i requisiti operativi e di sicurezza previsti. L'UTILIZZO DI ACCESSORI DI ALTRE MARCHE POTREBBE DANNEGGIARE LA FOTOCAMERA E RENDERE NULLA LA GARANZIA NIKON.

Manutenzione della fotocamera e degli accessori

La fotocamera è un apparecchio di precisione che richiede una manutenzione regolare. Nikon consiglia di rivolgersi al rivenditore presso cui è stato effettuato l'acquisto o a un centro assistenza autorizzato Nikon per un controllo della fotocamera ogni 1-2 anni e per una revisione ogni 3-5 anni (le operazioni di controllo e revisione sono a pagamento). Se la fotocamera viene utilizzata a livello professionale, è particolarmente importante sottoporla a controlli e revisioni frequenti. Durante il controllo e la revisione, è necessario fornire anche tutti gli eventuali accessori regolarmente utilizzati con la fotocamera, come gli obiettivi o i flash esterni opzionali.

Prima di scattare foto importanti

Prima di utilizzare la fotocamera in occasioni importanti (quali matrimoni o prima di portare la fotocamera in viaggio), eseguite uno scatto di prova per accertarvi che la fotocamera funzioni correttamente. Nikon declina ogni responsabilità per eventuali danni o perdite provocati da un possibile malfunzionamento del prodotto.

Apprendimento costante

Come parte integrante dell'impegno di Nikon per un "apprendimento costante" nell'ambito dell'assistenza ai prodotti, sono disponibili informazioni in continuo aggiornamento sui seguenti siti Web:

- **Per utenti negli Stati Uniti:** <http://www.nikonusa.com/>
- **Per utenti in Europa e Africa:** <http://www.europe-nikon.com/support/>
- **Per utenti in Asia, Oceania e Medio Oriente:** <http://www.nikon-asia.com/>

Visitate questi siti per tenervi aggiornati sulle informazioni più recenti riguardanti il prodotto, suggerimenti, risposte alle domande frequenti (FAQ) e consigli generali sulle tecniche fotografiche e di elaborazione digitale. Per ulteriori informazioni, rivolgetevi al vostro rivenditore Nikon di fiducia. Vedere il seguente sito per informazioni sui contatti:

<http://imaging.nikon.com/>

Guida rapida

Per un avvio rapido del modello D800, eseguite la procedura descritta di seguito.

1 Collegate la cinghia della fotocamera.

Fissate saldamente la cinghia agli occhielli della fotocamera.

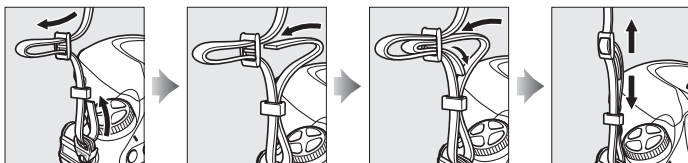

2 Eseguite la ricarica (📖 19) e inserite la batteria (📖 21).

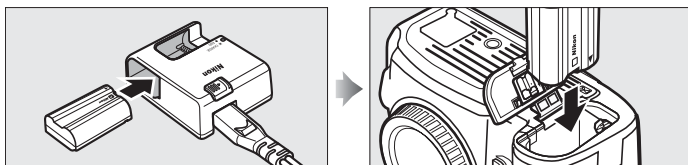

3 Collegate un obiettivo (📖 24).

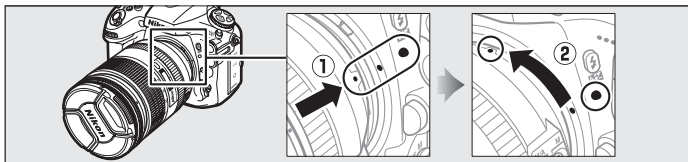

4 Inserite una card di memoria (📖 29).

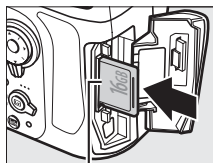

Lato anteriore

5 Accendete la fotocamera (📖 37).

Vedere anche

Per informazioni sulla scelta di una lingua e sull'impostazione di data e ora, fate riferimento a pagina 26. Per informazioni sulla regolazione della messa a fuoco del mirino, fate riferimento a pagina 35.

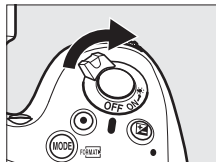

6 Selezionate l'autofocus (📖 91).

Ruotate il selettore modo di messa a fuoco su **AF** (autofocus).

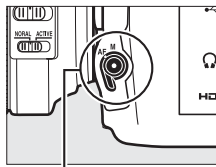

Selettore modo di messa a fuoco

7 Mettete a fuoco e scattate (📖 40, 41).

Premete il pulsante di scatto a metà corsa per mettere a fuoco, quindi premete il pulsante di scatto fino in fondo per scattare la fotografia.



Indicatore di messa a fuoco

8 Visualizzate la fotografia (📖 43).



Pulsante ▶





Introduzione

Contenuto della confezione

Assicuratevi che tutti gli articoli elencati qui siano inclusi con la fotocamera. *Le card di memoria sono acquistabili separatamente.*



- Tappo corpo BF-1B (☐ 24, 390)
- Copri slitta accessori BS-1 (☐ 380)



- Copri monitor BM-12 (☐ 14)

- Fotocamera digitale D800/D800E (☐ 2)

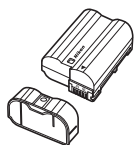

- Batteria ricaricabile Li-ion EN-EL15 con copricontatti (☐ 19, 21)

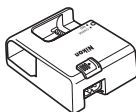

- Caricabatteria MH-25 (adattatore a muro CA fornito solo nei paesi o nelle regioni in cui è necessario. La forma del cavo di alimentazione varia in base al paese in cui viene acquistato; ☐ 19)



- Cavo USB UC-E14 (☐ 243, 248)

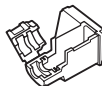

- Fermo cavo USB (☐ 243)

- Cinghia (AN-DC6 per D800, AN-DC6E per D800E; ☐ xxi)
- Garanzia
- *Manuale d'uso* (questa guida)

- *Guida rapida*
- CD di installazione di ViewNX 2 (☐ 239)



Introduzione alla fotocamera

Prendetevi alcuni minuti per familiarizzare con i controlli e i display della fotocamera. Vi consigliamo di mettere un segnalibro in questa sezione per poterla reperire facilmente anche nel corso della lettura del manuale.

Corpo della fotocamera

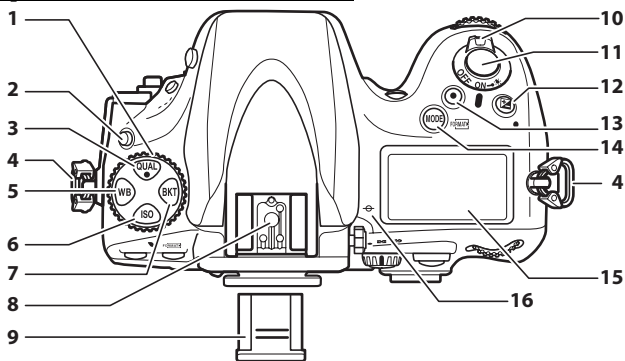

1	Ghiera modo di scatto	103	8	Slitta accessori (per flash esterno)	380
2	Pulsante di sblocco ghiera modo di scatto	103	9	Copri slitta accessori	380
3	Pulsante QUAL Qualità dell'immagine	84	10	Interruttore di alimentazione	26
	Dimensione dell'immagine	87	11	Pulsante di scatto	40, 41
	Reset a due pulsanti	193	12	Pulsante 	
4	Occhiello per cinghia fotocamera	xxi		Compensazione esposizione	130
5	Pulsante WB Bilanciamento del bianco	146, 151, 153		Reset a due pulsanti	193
6	Pulsante ISO Sensibilità ISO	109	13	Pulsante di registrazione filmato	61
	Controllo automatico ISO	111	14	Pulsante MODE/FORMAT Modo di esposizione	117
7	Pulsante BKT Bracketing	133, 137, 141, 316		Formattazione delle card di memoria	32
			15	Pannello di controllo	6
			16	Indicatore del piano focale (☉)	102

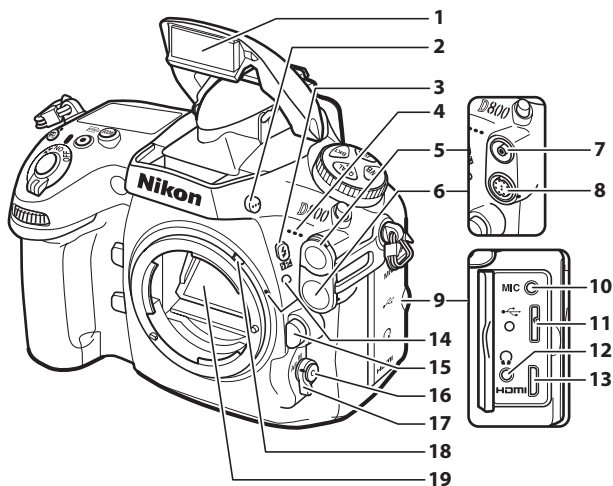

1	Flash incorporato	181	10	Connettore per microfono esterno	65
2	Pulsante di sollevamento flash.....	181	11	Connettore USB	243, 248
3	Pulsante  /BZ Modo flash.....	182	12	Connettore cuffie.....	65
	Compensazione flash.....	188	13	Connettore mini pin HDMI.....	256
4	Microfono incorporato	65, 70	14	Riferimento di innesto.....	25
5	Copri terminale sincro flash	380	15	Pulsante di sblocco obiettivo	25
6	Copri terminale remoto a dieci poli.....	215, 389	16	Pulsante modo AF	48, 50, 92, 94
7	Terminale sincro flash.....	380	17	Selettore modo di messa a fuoco.....	48, 91, 101
8	Terminale remoto a dieci poli	215, 389	18	Leva accoppiamento esposimetro	426
9	Coperchio di protezione connettori	243, 248, 256	19	Specchio.....	108, 398

Microfono e altoparlante

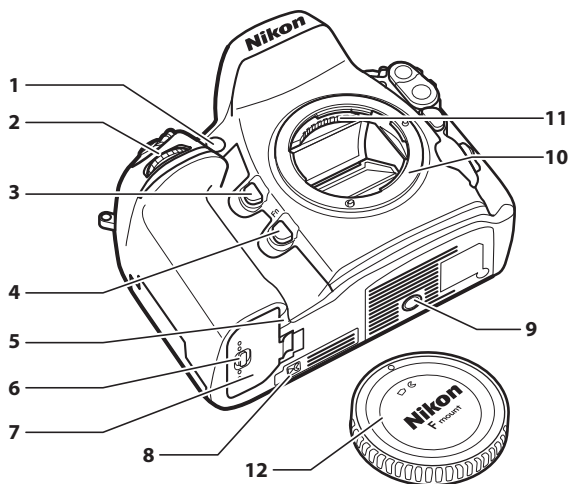

Non posizionate il microfono o l'altoparlante in prossimità di dispositivi magnetici. La mancata osservanza di questa precauzione potrebbe compromettere i dati registrati sui dispositivi magnetici.

Corpo della fotocamera (continua)



1	Illuminatore ausiliario AF.....	286	6	Blocco del coperchio vano batteria	21
	Spia autoscatto	107	7	Coperchio vano batteria	21
	Illuminatore riduzione occhi rossi.....	183	8	Copricontatti per battery pack	
2	Ghiera secondaria.....	317	8	MB-D12 opzionale	387
3	Pulsante antepresa profondità di campo.....	63, 117, 315, 322	9	Attacco per treppiedi	
4	Pulsante F_n (funzione)		10	Innesto dell'obiettivo.....	25, 102
	83, 191, 311, 321	11	Contatti CPU	
5	Copriconnettore di alimentazione		12	Tappo corpo	24, 390
	391			

Illuminatori LCD

Ruotando l'interruttore di alimentazione verso  si attivano gli esposimetri e la retroilluminazione del pannello di controllo (illuminatore LCD) che consentono di leggere il display al buio. Quando l'interruttore di alimentazione viene rilasciato, gli illuminatori rimangono accesi per sei secondi mentre gli esposimetri sono attivi o finché l'otturatore non viene rilasciato o l'interruttore di alimentazione non viene ruotato nuovamente verso .

Interruttore di alimentazione

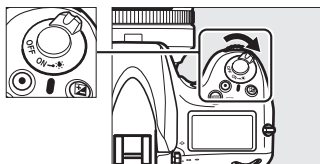

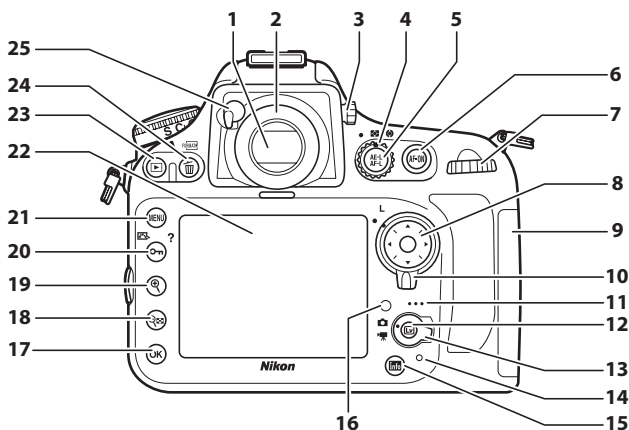

1	Mirino.....	35	17	Pulsante (OK).....	18
2	Oculare	36, 106	18	Pulsante	
3	Comando di regolazione diottrica ...	35		Miniatura	219
4	Selettore di misurazione	116		Riduzione in riproduzione.....	231
5	Pulsante		19	Pulsante	
	Blocco AE/AF	98, 128, 315, 323		Ingrandimento in riproduzione	
6	Pulsante AF-ON			231
	AF-ON	46, 60, 92	20	Pulsante	
7	Ghiera di comando principale	317		Proteggi	233
8	Multi-selettore	16, 42, 221		Picture Control	163
9	Coperchio alloggiamento card di memoria	29, 31		Guida	18
10	Blocco del selettore di messa a fuoco	96	21	Pulsante MENU	
11	Altoparlante	73		Menu.....	15, 259
12	Pulsante		22	Monitor	43, 45, 53, 219, 326
	Live view	45, 59	23	Pulsante	
13	Selettore live view	45, 59		Riproduzione	43, 219
14	Spia di accesso card di memoria	30, 31	24	Pulsante	
15	Pulsante (info).....	10, 13		Cancel.....	44, 234
16	Sensore di luminosità ambiente per il controllo automatico della luminosità del monitor.....	53, 326		Formattazione delle card di memoria	32
			25	Leva scatto oculare	36, 106

Pannello di controllo

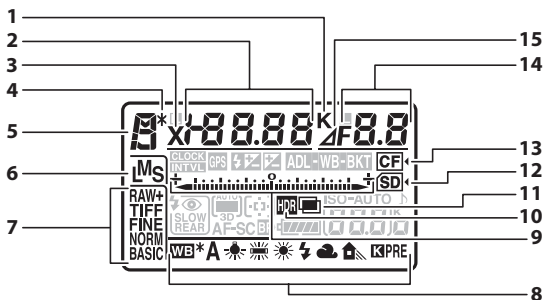

<p>1 Indicatore della temperatura di colore 153</p> <p>2 Tempo di posa 119, 122 Valore di compensazione dell'esposizione..... 130 Valore di compensazione flash..... 188 Regolazione fine del bilanciamento del bianco 148 Temperatura di colore 146, 153 Numero di bilanciamento del bianco premisurato 154 Numero di scatti in sequenza bracketing di esposizione e flash.... 133 Numero di scatti in sequenza bracketing del bilanciamento del bianco 137 Differenziale esposizione HDR..... 180 Numero di scatti in esposizione multipla 197 Numero di intervalli per foto intervallate 204 Lunghezza focale (obiettivi senza CPU)..... 214</p> <p>3 Indicatore sincro flash 299</p> <p>4 Indicatore del programma flessibile 118</p> <p>5 Modo di esposizione 117</p> <p>6 Dimensione dell'immagine 87</p> <p>7 Qualità dell'immagine 84</p>	<p>8 Bilanciamento del bianco 145 Indicatore della regolazione fine del bilanciamento del bianco..... 151</p> <p>9 Indicatore di esposizione..... 123 Indicatore della compensazione dell'esposizione 130 Indicatore di avanzamento bracketing: Bracketing di esposizione e flash 133 Bracketing del bilanciamento del bianco 137 Bracketing D-lighting attivo 141 Indicatore collegamento PC 246</p> <p>10 Indicatore HDR 177</p> <p>11 Indicatore di esposizione multipla 196</p> <p>12 Indicatore card SD 31, 32</p> <p>13 Indicatore card CompactFlash ... 31, 32</p> <p>14 Diaframma (numero f/) 120, 122 Diaframma (numero di arresti) 121, 374 Incremento bracketing 134, 138 Numero di scatti in sequenza bracketing D-lighting attivo 141 Numero di scatti per intervallo 204 Diaframma massimo (obiettivi senza CPU)..... 214 Indicatore del modo PC 246</p> <p>15 Indicatore arresto diaframma 121, 374</p>
--	---

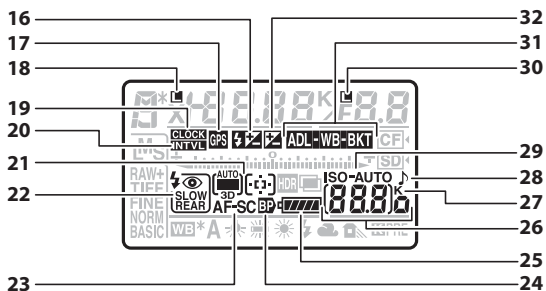

16	Indicatore di compensazione flash 188	27	"K" (mostrato con memoria disponibile per più di 1.000 fotogrammi).....38
17	Indicatore collegamento GPS 216	28	Indicatore "Beep" 292
18	Icona blocco del tempo di posa 126	29	Indicatore di sensibilità ISO 109 Indicatore di sensibilità ISO auto 111
19	Indicatore "Ora non impostata" 28, 417	30	Icona blocco del diaframma 127 Indicatore HDR (serie).....180 Indicatore di esposizione multipla (serie) 197
20	Indicatore foto intervallate 201, 204 Indicatore fotografie accelerate 207, 210	31	Indicatore bracketing di esposizione e flash 133 Indicatore bracketing del bilanciamento del bianco 137 Indicatore bracketing D-lighting attivo 141 Indicatore D-Lighting attivo 175
21	Indicatore modo area AF 93, 95 Indicatore area AF auto 94, 95 Indicatore tracking 3D 93, 95	32	Indicatore della compensazione dell'esposizione 130
22	Modo flash 182, 183		
23	Modo autofocus 91		
24	Indicatore della batteria MB-D12 ... 298		
25	Indicatore della batteria 37		
26	Numero di esposizioni rimanenti 38, 436 Numero di scatti rimanenti prima che il buffer di memoria sia pieno 105, 436 Sensibilità ISO 109 Indicatore registrazione del bilanciamento del bianco premisurato 156 Entità bracketing D-Lighting attivo 142, 314 Indicatore registrazione fotografie accelerate 207, 210 Numero obiettivo manuale 214 Indicatore modo di acquisizione 246		



Display del mirino

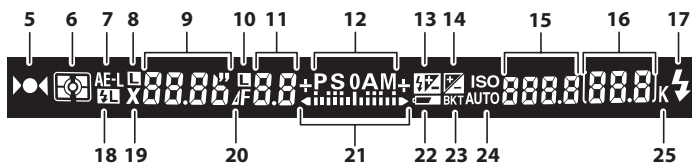
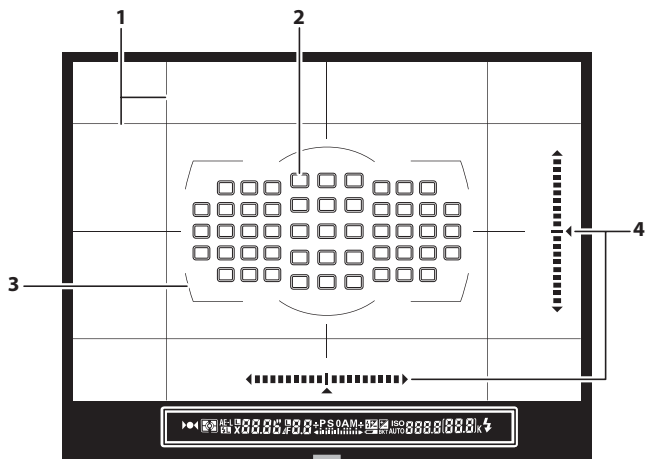

<p>1 Reticolo (visualizzato quando è selezionato S_i per la personalizzazione d6) 295</p> <p>2 Punti AF 40, 96, 284, 285 Indicatore modo area AF 93, 94</p> <p>3 Cornici area AF 35, 223</p> <p>4 Display orizzonte virtuale 313</p> <p>5 Indicatore di messa a fuoco ... 40, 102</p>	<p>6 Misurazione esposimetrica 115</p> <p>7 Blocco esposizione automatica (AE) 128</p> <p>8 Icona blocco del tempo di posa 126</p> <p>9 Tempo di posa 119, 122 Modo autofocus 91</p> <p>10 Icona blocco del diaframma 127</p> <p>11 Diaframma (numero f) 120, 122 Diaframma (numero di arresti) 121, 374</p>
---	---

12	Modo di esposizione	117	18	Indicatore blocco FV	191
13	Indicatore di compensazione flash	188	19	Indicatore sincro flash	299
14	Indicatore della compensazione dell'esposizione.....	130	20	Indicatore arresto diaframma	121, 374
15	Sensibilità ISO	109	21	Indicatore di esposizione.....	123
	Indicatore registrazione del bilanciamento del bianco premisurato.....	156		Display compensazione dell'esposizione	130
	Entità bracketing D-Lighting attivo	314	22	Avviso di batteria quasi scarica	37
	Modo area AF.....	93, 94, 95	23	Indicatore bracketing di esposizione e flash	133
16	Numero di esposizioni rimanenti	38, 436		Indicatore bracketing del bilanciamento del bianco	137
	Numero di scatti rimanenti prima che il buffer di memoria sia pieno	105, 436		Indicatore bracketing D-lighting attivo.....	141
	Valore di compensazione dell'esposizione.....	130	24	Indicatore di sensibilità ISO auto.....	112
	Valore di compensazione flash.....	188	25	"K" (mostrato con memoria disponibile per più di 1.000 fotogrammi).....	38
17	Indicatore di pronto lampo	181			



✓ Batteria assente

Quando la batteria è scarica o se non è inserita una batteria, la luminosità del display del mirino diminuisce. Questa situazione è normale e non indica un malfunzionamento. Il display del mirino tornerà alla normalità dopo l'inserimento di una batteria completamente carica.

✓ Display del pannello di controllo e del mirino

La luminosità dei display del pannello di controllo e del mirino varia a seconda della temperatura e i tempi di risposta dei display potrebbero rallentare se la temperatura è bassa. Questa situazione è normale e non indica un malfunzionamento.

Visualizzazione informazioni

Le informazioni di ripresa, tra cui tempo di posa, diaframma, numero di esposizioni rimanenti e modo area AF vengono visualizzate sul monitor quando si preme il pulsante **Info**.

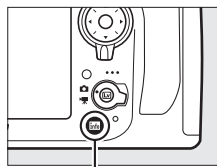

Pulsante **Info**

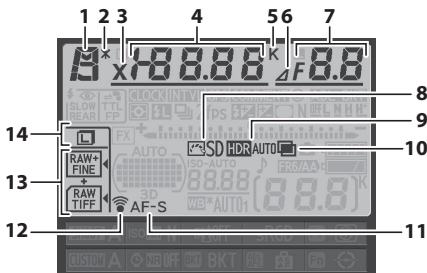

<p>1 Modo di esposizione 117</p> <p>2 Indicatore del programma flessibile 118</p> <p>3 Indicatore sincro flash 299</p> <p>4 Tempo di posa 119, 122 Valore di compensazione dell'esposizione 130 Valore di compensazione flash 188 Regolazione fine del bilanciamento del bianco 148 Temperatura di colore 146, 152 Numero di scatti in sequenza bracketing di esposizione e flash ... 133 Numero di scatti in sequenza bracketing del bilanciamento del bianco 137 Numero di scatti in esposizione multipla 197 Lunghezza focale (obiettivi senza CPU) 214</p> <p>5 Indicatore della temperatura di colore 145, 152, 153</p>	<p>6 Indicatore arresto diaframma 121, 374</p> <p>7 Diaframma (numero f/) 120, 122 Diaframma (numero di arresti) 121, 374 Incremento bracketing 134, 138 Numero di scatti in sequenza bracketing D-lighting attivo 141 Diaframma massimo (obiettivi senza CPU) 214</p> <p>8 Indicatore Picture Control 164</p> <p>9 Indicatore HDR 177 Differenziale esposizione HDR 180</p> <p>10 Indicatore esposizione multipla 196</p> <p>11 Indicatore modo autofocus 91</p> <p>12 Indicatore di collegamento Eye-Fi 339</p> <p>13 Qualità dell'immagine 84 Funzione slot secondario 89</p> <p>14 Dimensione dell'immagine 87</p>
---	---

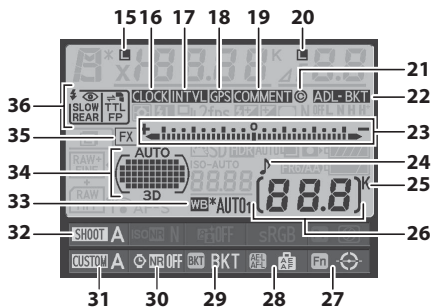

15	Icona blocco del tempo di posa ...	126	25	"K" (mostrato con memoria disponibile per più di 1.000 fotogrammi).....	38
16	Indicatore "Ora non impostata"	28, 417	26	Numero di esposizioni rimanenti.....	38
17	Indicatore foto intervallate.....	201, 204		Numero obiettivo manuale.....	214
	Indicatore fotografie accelerate	207, 210		Indicatore registrazione fotografie accelerate	207, 210
18	Indicatore collegamento GPS	216	27	Assegnazione pulsante Fn	311
19	Indicatore commento foto	333	28	Assegnazione pulsante AE-L/AF-L	315
20	Icona blocco del diaframma.....	127	29	Assegnazione pulsante BKT	316
	Indicatore HDR (serie)	180	30	Indicatore di riduzione disturbo per le esposizioni lunghe	277
	Indicatore di esposizione multipla (serie)	197	31	Set personalizzazioni	280
21	Indicatore informazioni sul copyright.....	334	32	Set impostazioni menu di ripresa.....	269
22	Indicatore bracketing di esposizione e flash.....	133	33	Bilanciamento del bianco.....	145
	Indicatore bracketing del bilanciamento del bianco	137		Indicatore della regolazione fine del bilanciamento del bianco.....	149
	Indicatore bracketing D-lighting attivo	141	34	Indicatore area AF auto.....	94
23	Indicatore di esposizione	123		Indicatore punti AF	96
	Indicatore della compensazione dell'esposizione.....	130		Indicatore modo area AF	93
	Indicatore di avanzamento bracketing:			Indicatore tracking 3D.....	93
	Bracketing di esposizione e flash	133	35	Indicatore area immagine	79
	Bracketing del bilanciamento del bianco	137	36	Modo flash.....	183
	Bracketing D-lighting attivo.....	141			
24	Indicatore "Beep"	292			



Visualizzazione informazioni (continua)

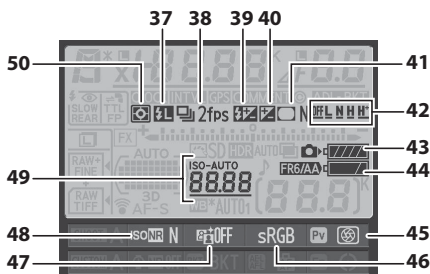



<p>37 Indicatore blocco FV 191</p> <p>38 Indicatore modo di scatto 103 Velocità di ripresa in sequenza 104</p> <p>39 Indicatore di compensazione flash 188</p> <p>40 Indicatore della compensazione dell'esposizione 130</p> <p>41 Indicatore controllo vignettatura 275</p> <p>42 Entità bracketing D-Lighting attivo 142</p> <p>43 Indicatore della batteria fotocamera 37</p>	<p>44 Visualizzazione tipo di batteria MB-D12 297 Indicatore della batteria MB-D12 298</p> <p>45 Assegnazione pulsante anteprima profondità di campo 315</p> <p>46 Indicatore dello spazio colore 274</p> <p>47 Indicatore D-Lighting attivo 175</p> <p>48 Indicatore di riduzione disturbo su ISO elevati 277</p> <p>49 Indicatore di sensibilità ISO 109 Indicatore di sensibilità ISO auto 111</p> <p>50 Misurazione esposimetrica 115</p>
---	--

Spegnimento del monitor

Per cancellare le informazioni di ripresa dal monitor, premete ancora due volte il pulsante  o premete a metà corsa il pulsante di scatto. Se non effettuate operazioni per circa 10 secondi, il monitor si spegnerà automaticamente.

Vedere anche

Per informazioni sulla scelta della durata di accensione del monitor, fate riferimento alle personalizzazioni c4 (**Ritardo autosp. monitor**,  292). Per informazioni sulla modifica del colore dei caratteri nella visualizzazione informazioni, fate riferimento alle personalizzazioni d9 (**Visualizzazione informazioni**,  296).

■ ■ Modifica delle impostazioni della Visualizzazione informazioni

Per modificare le impostazioni per le voci elencate di seguito, premete il pulsante **Info** nella Visualizzazione informazioni. Evidenziate le voci utilizzando il multi-selettore e premete **OK** per visualizzare le opzioni relative alla voce evidenziata.

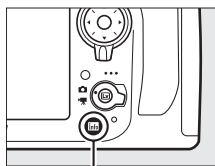

Pulsante **Info**



<p>1 Set impostazioni menu di ripresa 269</p> <p>2 Riduzione disturbo su ISO elevati 277</p> <p>3 D-Lighting attivo 175</p> <p>4 Spazio colore 274</p> <p>5 Assegnazione pulsante anteprima profondità di campo 315</p> <p>6 Assegnazione pulsante Fn 311</p>	<p>7 Assegnazione pulsante AE-L/AF-L 315</p> <p>8 Assegnazione pulsante BKT 316</p> <p>9 Riduzione disturbo su tempi lunghi 277</p> <p>10 Set personalizzazioni 280</p>
--	---

Suggerimenti

Un suggerimento che fornisce il nome della voce selezionata appare in Visualizzazione informazioni. I suggerimenti possono essere disattivati mediante la personalizzazione d8 (**Visualizza suggerimenti**;  295).



Copri monitor di BM-12

Una protezione di plastica chiara è fornita in dotazione con la fotocamera per mantenere il monitor pulito e proteggerlo quando la fotocamera non è in uso. Per fissare la protezione, inserite la sporgenza situata sulla parte superiore della protezione nella rientranza posta sopra il monitor della fotocamera (①) e premete la parte inferiore della protezione finché non scatta in posizione (②).

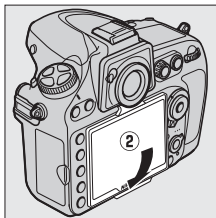
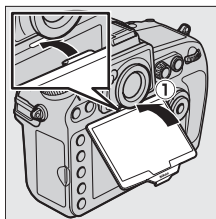

Per rimuovere la protezione, tenete fermamente la fotocamera e tirate delicatamente la parte inferiore della protezione verso l'esterno come mostrato a destra.

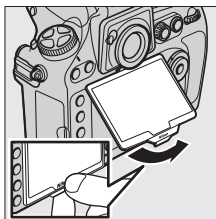

Tutorial

Menu della fotocamera

I menu della fotocamera consentono di accedere alla maggior parte delle opzioni di scatto, riproduzione e impostazione. Per visualizzare i menu, premete il pulsante MENU.

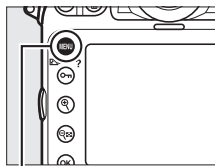

Pulsante MENU

Schede

Scegliete fra i seguenti menu:

- ▶ **Riproduzione** (☰ 259)
- 📷 **Ripresa** (☰ 268)
- 🔧 **Personalizzazioni** (☰ 278)
- ⚙️ **Impostazioni** (☰ 325)
- ✍️ **Ritocco** (☰ 341)
- 📷/📷 **Mio menu o Impostazioni recenti** (l'impostazione predefinita è **Mio menu**; ☰ 366)



La posizione nel menu attuale è indicata da un cursore.

Le impostazioni attuali sono indicate da un'icona.

Opzioni del menu
Opzioni del menu attuale.



Se è visualizzata l'icona ⓘ, è possibile visualizzare la Guida per la voce corrente premendo il pulsante ⓘ (☰/?) (☰ 18).

Utilizzo dei menu della fotocamera

Comandi dei menu

Per spostarsi all'interno dei menu, utilizzate il multi-selettore e il pulsante **OK**.

Multi-selettore

Per spostare il cursore verso l'alto

Per selezionare la voce evidenziata

Per annullare e ritornare al menu precedente

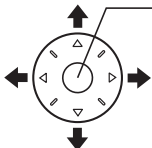

Per selezionare la voce evidenziata o visualizzare il sottomenu

Per spostare il cursore verso il basso

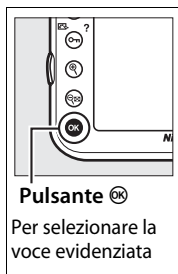

Spostamento all'interno dei menu

Attenetevi alla procedura seguente per spostarvi all'interno dei menu.

1 Visualizzate i menu.

Per visualizzare i menu, premete il pulsante **MENU**.

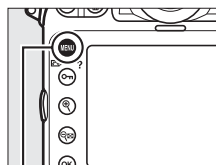

Pulsante MENU

2 Evidenziate l'icona del menu attuale.

Premete **◀** per evidenziare l'icona del menu attuale.



3 Selezionate un menu.

Premete ▲ o ▼ per selezionare il menu desiderato.



4 Posizionate il cursore nel menu selezionato.

Premete ► per posizionare il cursore nel menu selezionato.



5 Evidenziate una voce del menu.

Premete ▲ o ▼ per evidenziare una voce del menu.



6 Visualizzate le opzioni.

Premete ► per visualizzare le opzioni della voce di menu selezionata.



7 Evidenziate un'opzione.

Premete ▲ o ▼ per evidenziare un'opzione.



8 Selezionate la voce evidenziata.

Premete **OK** per selezionare la voce evidenziata. Per uscire senza effettuare una selezione, premete il pulsante **MENU**.

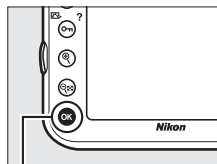

Pulsante **OK**

Osservate i seguenti punti:

- Le voci di menu visualizzate in grigio non sono attualmente disponibili.
- Premendo il pulsante **▶** o l'area centrale del multi-selettore si ottiene solitamente lo stesso risultato della pressione del pulsante **OK**. Esistono tuttavia dei casi in cui è possibile effettuare la selezione esclusivamente premendo **OK**.
- Per uscire dai menu e ritornare al modo di ripresa, premete il pulsante di scatto a metà corsa (☐ 41).

Guida

Se viene visualizzata un'icona **?** nell'angolo in basso a sinistra del monitor, è possibile visualizzare la guida premendo il pulsante **OK** (☐/?).



Verrà visualizzata una descrizione dell'opzione o del menu selezionato mentre il pulsante è premuto. Premete **▲** o **▼** per scorrere il display.

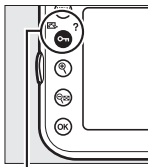

Pulsante **OK** (☐/?)

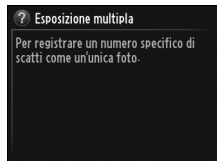

Primi passi

Ricarica della batteria

La fotocamera è alimentata da una batteria ricaricabile Li-ion EN-EL15 (in dotazione). Per aumentare al massimo il tempo di ripresa, caricate la batteria nel caricabatteria rapido MH-25 in dotazione prima dell'uso. Il tempo di ricarica di una batteria completamente scarica è di circa 2 ore e 35 minuti.

1 Collegate il cavo di alimentazione CA.

Collegate il cavo di alimentazione. La spina adattatore CA deve trovarsi nella posizione mostrata a destra; non ruotare.

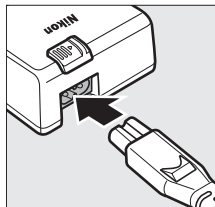

2 Rimuovete il copricontatti.

Rimuovete il copricontatti dalla batteria.

3 Inserite la batteria.

Inserite la batteria come mostrato nell'illustrazione sul caricabatteria.

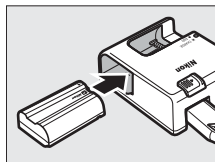

4 Collegate il caricabatteria.

La spia **CHARGE (CARICA)** lampeggia per tutta la durata della ricarica.

Ricarica della batteria

Caricate la batteria in interni a temperature ambiente comprese tra 5 e 35 °C. La batteria non si carica se la temperatura è inferiore a 0 °C o superiore a 60 °C.

Batteria in carica Ricarica completa

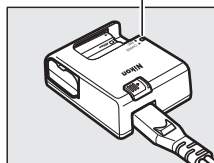
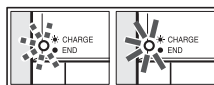

5 Rimuovete la batteria una volta completata la ricarica.

La ricarica sarà completa quando la spia di **CHARGE (CARICA)** smetterà di lampeggiare. Rimuovete la batteria e scollegate il caricabatteria.

Adattatore a muro CA

In base al paese o alla regione di acquisto, un adattatore a muro CA può essere fornito con il caricabatteria. Per utilizzare l'adattatore, inseritelo nell'ingresso CA del caricabatteria (1). Fate scorrere il blocco dell'adattatore CA nella direzione mostrata (2) e ruotate l'adattatore di 90° per fissarlo nella posizione illustrata (3). Per rimuovere l'adattatore eseguite questi passaggi al contrario.

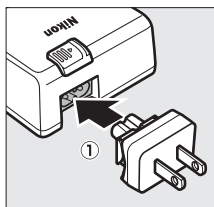

Blocco adattatore a muro CA

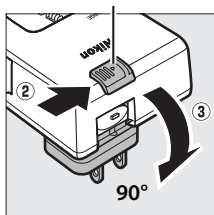

Inserimento della batteria

1 Spegnete la fotocamera.

Inserimento e rimozione delle batterie

Spegnete sempre la fotocamera prima di inserire o rimuovere le batterie.

2 Aprite il coperchio vano batteria.

Sblocate (1) e aprite (2) il coperchio vano batteria.

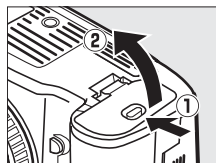

3 Inserite la batteria.

Inserite la batteria nell'orientamento illustrato (1), utilizzando la batteria per tenere premuto il blocco batteria arancione su un lato. Il blocco mantiene la batteria in posizione quando quest'ultima è completamente inserita (2).

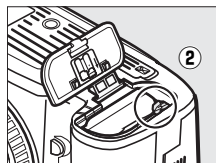
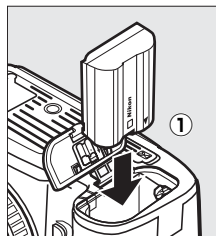

Blocco batteria

4 Richiudete il coperchio vano batteria.



Rimozione della batteria

Spegnete la fotocamera e aprite il coperchio vano batteria. Premete il blocco batteria nella direzione mostrata dalla freccia per rilasciare la batteria, quindi rimuovete la batteria manualmente. Tenete presente che la batteria potrebbe essere calda dopo l'uso. Adottate le precauzioni necessarie durante la rimozione della batteria. Per evitare corto-circuiti, ricollocate in posizione il copricontatti quando la batteria non viene utilizzata.

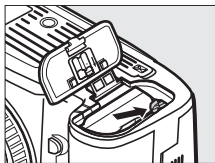

Batterie ricaricabili Li-ion EN-EL15

Le batterie EN-EL15 fornite in dotazione condividono le informazioni con dispositivi compatibili, permettendo alla fotocamera di visualizzare lo stato di carica della batteria su sei livelli (📖 37). L'opzione **Info batteria** del menu impostazioni fornisce dettagli sulla carica della batteria, la durata della batteria e il numero di fotografie che sono state scattate dall'ultima volta che avete caricato la batteria (📖 332).



Batteria e caricabatteria

Leggete e attenetevi agli avvisi e alle precauzioni alle pagine xiii–xv e 401–404 del presente manuale. Non utilizzate la batteria a temperature ambiente inferiori a 0 °C o superiori a 40 °C; la mancata osservanza di questa precauzione potrebbe danneggiare la batteria o comprometterne il rendimento. La tenuta della batteria potrebbe essere ridotta e i tempi di carica potrebbero aumentare se la temperatura è compresa tra 0 °C e 15 °C e tra 45 °C e 60 °C.

Se la spia di **CHARGE (CARICA)** lampeggia durante la ricarica, controllate che la temperatura non sia al di fuori dell'intervallo corretto e provate a scollegare il caricabatteria, rimuovere e reinserire la batteria. Se il problema persiste, interrompete immediatamente l'uso del caricabatteria e portate la batteria e il caricabatteria al vostro rivenditore o ad un centro assistenza autorizzato Nikon.

Non accorciate i terminali del caricabatteria. La mancata osservanza di questa precauzione potrebbe causare surriscaldamento o arrecare danni al caricabatterie. Non muovere il caricabatteria e non toccare la batteria durante la ricarica. La mancata osservanza di tale precauzione potrebbe, in casi molto rari, fare visualizzare una carica completata al caricabatteria quando la batteria è stata caricata solo parzialmente. Rimuovete e reinserite la batteria per ricominciare la ricarica. L'autonomia della batteria può ridursi temporaneamente se quest'ultima viene ricaricata a temperature basse o utilizzata a temperature inferiori a quella di ricarica. Se la batteria viene caricata a una temperatura inferiore a 5 °C, l'indicatore di durata della batteria nel display **Info batteria** (☐ 332) può indicare una riduzione temporanea.

Immediatamente dopo l'uso, la batteria può surriscaldarsi. Attendete che si raffreddi prima di ricaricarla.

Il cavo di alimentazione e l'adattatore a muro CA forniti in dotazione sono da utilizzare esclusivamente con il caricabatteria MH-25. Utilizzate il caricabatteria solo con batterie compatibili. Scollegatelo quando non viene utilizzato.

Un sensibile calo della durata di utilizzo di una batteria completamente carica alle temperature indicate, indica che essa deve essere sostituita. Acquistate una nuova batteria EN-EL15.



Collegamento di un obiettivo

Prestate attenzione a non fare penetrare polvere all'interno della fotocamera quando si rimuove l'obiettivo. Nel presente manuale è generalmente utilizzato a scopo illustrativo l'obiettivo AF-S NIKKOR 24-120 mm f/4G ED VR.

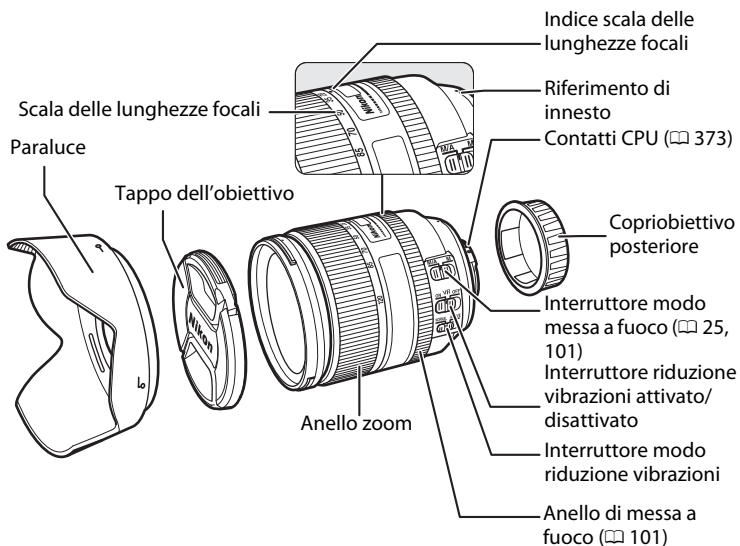

1 Spegnete la fotocamera.

2 Rimuovete il copriobiettivo posteriore e il tappo corpo della fotocamera.

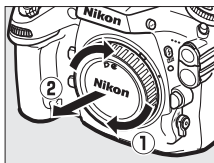
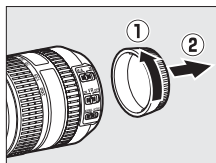

3 Collegate l'obiettivo.

Mantenendo il riferimento di innesto dell'obiettivo allineato con quello sul corpo della fotocamera, posizionate l'obiettivo nell'innesto a baionetta della fotocamera (①). Prestate attenzione a non premere il pulsante di sblocco obiettivo e ruotate l'obiettivo in senso antiorario fino a farlo scattare in posizione (②).

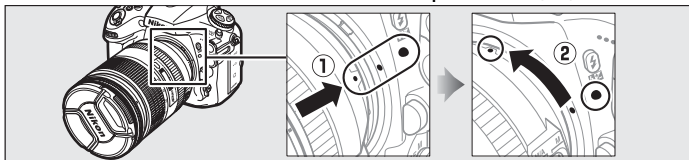

Se l'obiettivo è munito di un commutatore modo **A-M** o **M/A-M**, selezionate **A** (autofocus) o **M/A** (autofocus con priorità manuale).

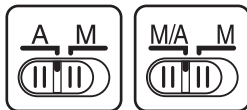

Rimozione dell'obiettivo

Prima di rimuovere o sostituire l'obiettivo, assicuratevi che la fotocamera sia spenta. Per rimuovere l'obiettivo, tenete premuto il pulsante di sblocco obiettivo (①) mentre ruotate l'obiettivo in senso orario (②). Dopo avere smontato l'obiettivo, riposizionate i tappi dell'obiettivo e il tappo corpo della fotocamera.

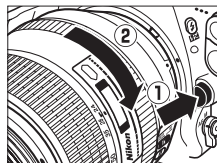

Obiettivi CPU con ghiera diaframma

Quando utilizzate obiettivi CPU dotati di ghiera diaframma (☐ 373), bloccate la ghiera sul diaframma minimo (il numero f/ più elevato).

Area immagine

L'area immagine in DX è selezionata automaticamente quando viene collegato un obiettivo DX (☐ 79).



Area immagine

Impostazioni di base

L'opzione lingua nel menu impostazioni viene evidenziata automaticamente la prima volta in cui vengono visualizzati i menu. Selezionate una lingua e impostate l'ora e la data. Tenete presente che se l'ora e la data non sono impostate, **CLOCK** lampeggerà nel monitor e l'ora e la data registrate con le fotografie risulteranno errate.

1 Accendete la fotocamera.

Interruttore di alimentazione

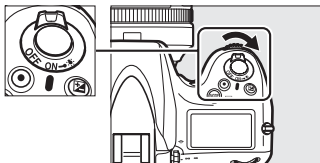

2 Selezionare Lingua (Language) nel menu impostazioni.

Premete **MENU** per visualizzare i menu della fotocamera, quindi selezionate **Lingua (Language)** nel menu impostazioni. Per informazioni sull'utilizzo dei menu, fate riferimento a "Utilizzo dei menu della fotocamera" (☞ 16).

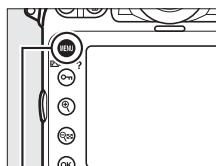

Pulsante MENU



3 Selezionate una lingua.

Premete **▲** o **▼** per evidenziare la lingua desiderata, quindi premete **OK**.



Pulsante **OK**



4 Selezionate Fuso orario e data.

Selezionate **Fuso orario e data** e premete ►.



5 Impostate il fuso orario.

Selezionate **Fuso orario** e premete ►. Premete ◀ o ► per evidenziare il fuso orario locale (il campo **UTC** indica la differenza in ore tra il fuso orario selezionato e l'ora UTC (Tempo Universale Coordinato)), quindi premete OK.

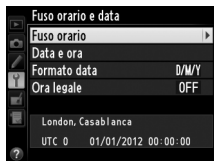

6 Attivate o disattivate l'ora legale.

Selezionate **Ora legale** e premete ►. L'opzione dell'ora legale è disattivata come preimpostazione; se nel fuso orario locale è in vigore l'ora legale, premete ▲ per evidenziare **Sì** e premete OK.

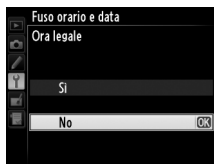

7 Impostate data e ora.

Selezionate **Data e ora** e premete ►. Premete ◀ o ► per selezionare una voce, ▲ o ▼ per modificare. Premete OK quando l'orologio è impostato sulla data e l'ora correnti.



8 Impostate il formato data.

Selezionate **Formato data** e premete ►. Premete ▲ o ▼ per scegliere l'ordine di visualizzazione di anno, mese e giorno e premete OK.

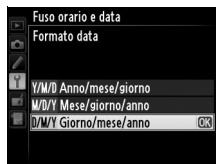

9 Chiudete e ritornate al modo di ripresa.

Premete il pulsante di scatto a metà corsa per ritornare al modo di ripresa.



Batteria dell'orologio

L'orologio della fotocamera è alimentato da una fonte d'alimentazione autonoma e ricaricabile, che si ricarica se necessario quando la batteria principale è installata o quando la fotocamera è alimentata da un connettore di alimentazione EP-5B opzionale e un adattatore CA EH-5b (☞ 387). Con due giorni di ricarica, l'orologio sarà alimentato per circa tre mesi. Se l'icona  lampeggia nel pannello di controllo, la batteria dell'orologio è esaurita e l'orologio è stato resettato. Impostate ora e data dell'orologio.

Orologio della fotocamera

L'orologio della fotocamera è meno preciso della maggior parte degli orologi da polso e da muro. Confrontate regolarmente l'orologio della fotocamera con altri orologi più precisi e riaggiustatelo se necessario.

Unità GPS (☞ 215)

Se è collegata un'unità GPS, l'orologio della fotocamera sarà impostato sulla data e l'ora fornite dall'unità GPS (☞ 217).

Inserimento di una card di memoria

Le immagini vengono memorizzate nelle card di memoria (acquistabili separatamente; □ 434). La fotocamera è dotata di due slot, uno per la card SD e l'altro per le card CompactFlash di tipo I. Non è possibile utilizzare card di tipo II e microdrive.

1 Spegnete la fotocamera.

Interruttore di alimentazione

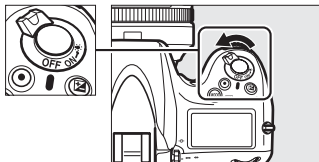

Inserimento e rimozione di card di memoria

Spegnete sempre la fotocamera prima di inserire o rimuovere le card di memoria.

2 Aprite il coperchio dell'alloggiamento card.

Fate scorrere verso l'esterno il coperchio dell'alloggiamento card (①) e aprite l'alloggiamento (②).

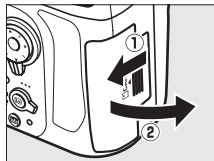

3 Inserite la card di memoria.

Card di memoria SD: afferrando la card come illustrato, fatela scorrere nello slot card SD finché non scatta in posizione. La spia di accesso verde si illuminerà brevemente.

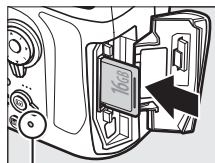

Spia di accesso

Card di memoria CompactFlash: inserite la card nello slot card CompactFlash con l'etichetta anteriore rivolta verso il monitor (1). Quando la card di memoria è inserita completamente, il pulsante di espulsione si solleverà (2) e la spia di accesso verde si illuminerà brevemente.

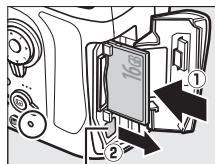

Pulsante di espulsione

Inserimento delle card di memoria

Inserite prima i terminali della card di memoria. Se la card viene inserita al contrario o con le polarità invertite, la fotocamera o la card potrebbero danneggiarsi. Accertatevi che l'orientamento della card sia corretto.

Card di memoria SD

Direzione di inserimento per slot card (SD) sinistro



Etichetta anteriore

Card CompactFlash

Direzione di inserimento per slot card (Compact-Flash) destro

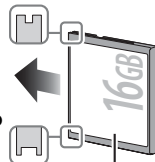

Etichetta anteriore

4 Chiudete il coperchio dell'alloggiamento card.

Se la card di memoria viene utilizzata per la prima volta dopo essere stata usata o formattata in un altro dispositivo, formattate la card come descritto a pagina 32.

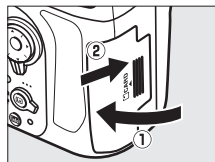

✓ Icone della card di memoria

Le card di memoria attualmente inserite nella fotocamera sono indicate come illustrato (nell'esempio a destra sono mostrate le icone visualizzate quando sono inserite le card SD e CompactFlash). Se la card di memoria è piena oppure si è verificato un errore, l'icona corrispondente alla card interessata lampeggia (☐ 419).

✎ Utilizzo di due card di memoria

Per informazioni sulla scelta delle funzioni eseguite da ciascuna card quando nella fotocamera sono inserite due card, fate riferimento a pagina 89.

✎ Rimozione delle card di memoria

Dopo avere verificato che la spia di accesso sia spenta, spegnete la fotocamera e aprite il coperchio dell'alloggiamento card.

Card di memoria S: premete la card per espellerla (①). La card di memoria può quindi essere rimossa manualmente.

Card di memoria CompactFlash: premete il pulsante di espulsione (①) per espellere parzialmente la card (②). La card di memoria può quindi essere rimossa manualmente. Non premete la card di memoria mentre premete il pulsante di espulsione. La mancata osservanza di questa precauzione potrebbe arrecare danni alla fotocamera o alla card.

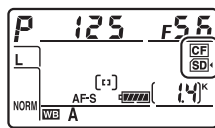

Pannello di controllo

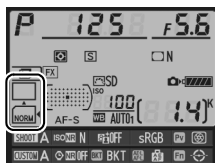

Visualizzazione informazioni

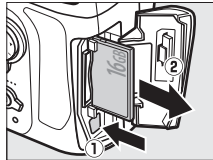
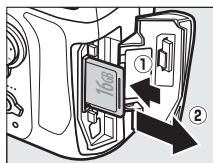

Formattazione della card di memoria

Le card di memoria devono essere formattate prima del primo utilizzo e dopo essere state formattate in altri dispositivi.

✓ Formattazione delle card di memoria

La formattazione delle card di memoria elimina in maniera permanente tutti i dati in esse contenuti. Assicuratevi di aver copiato fotografie ed altri dati che desiderate conservare su un computer prima di procedere con la formattazione (☞ 239).

1 Accendete la fotocamera.

2 Premete i pulsanti **MODE** (FORMAT) e **⏏** (FORMAT).

Tenete premuti contemporaneamente i pulsanti **MODE** (FORMAT) e **⏏** (FORMAT) finché non appare una **For** (formatta) lampeggiante nelle visualizzazioni dei tempi di posa del pannello di controllo e del mirino. Se sono state inserite due card di memoria, la card da formattare è indicata da un'icona lampeggiante. Per impostazione predefinita, sarà selezionato lo slot card principale (☞ 89); è possibile scegliere lo slot secondario ruotando la ghiera di comando principale. Per uscire senza formattare la card di memoria, attendete finché **For** non smette di lampeggiare (circa sei secondi) o premete qualsiasi pulsante, ad eccezione di **MODE** (FORMAT) e **⏏** (FORMAT).

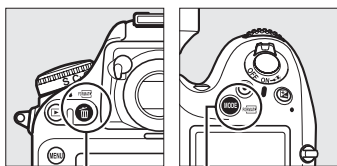



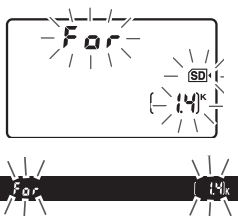

Pulsante **⏏** (FORMAT)

Pulsante **MODE** (FORMAT)



3 Premete nuovamente i pulsanti **MODE** () e ().

Premete i pulsanti **MODE** () e  () insieme una seconda volta mentre **F**  **r** lampeggia per formattare la card di memoria. *Non rimuovete la card di memoria e non rimuovete o scollegate l'alimentazione durante la formattazione.*

Al termine della formattazione, il pannello di controllo e il mirino visualizzeranno il numero di fotografie che possono essere registrate con le impostazioni correnti.



✔ Card di memoria

- Le card di memoria potrebbero essere calde dopo l'uso. Prestate attenzione durante la rimozione delle card di memoria dalla fotocamera.
- Disattivate l'alimentazione prima di inserire o rimuovere le card di memoria. Non rimuovete le card di memoria dalla fotocamera, non spegnete la fotocamera e non rimuovete o scollegate la fonte di alimentazione durante la formattazione o durante la registrazione, l'eliminazione o la copia dei dati in un computer. La mancata osservanza di queste precauzioni potrebbe provocare la perdita di dati o danni alla fotocamera o alla card.
- Non toccate i terminali della card con le dita o con oggetti metallici.
- Non piegate, non fate cadere, né sottoponete a forti urti.
- Non applicate forza eccessiva sull'involucro della card. La mancata osservanza di questa precauzione potrebbe arrecare danni alla card.
- Non esponete ad acqua, livelli elevati di umidità o luce diretta del sole.
- Non formattate le card di memoria in un computer.

✔ Interruttore di protezione scrittura

Le card di memoria SD sono dotate di un interruttore di protezione scrittura per evitare la perdita accidentale dei dati.

Quando questo interruttore si trova nella posizione di "blocco", non è possibile registrare o eliminare le foto e la card di

memoria non può essere formattata (nel monitor verrà visualizzato un avviso quando si cerca di scattare una foto). Per sbloccare la card di memoria, fate scorrere l'interruttore nella posizione di "scrittura".

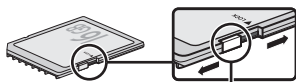

Interruttore di protezione scrittura

✔ Card di memoria non presente

Se non è inserita alcuna card di memoria, nel pannello di controllo e nel mirino verrà visualizzato (-E-). Se la fotocamera è stata spenta con una batteria EN-EL15 carica e nessuna card di memoria inserita, nel pannello di controllo verrà visualizzato (-E-).

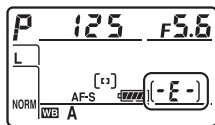

✔ Vedere anche

Fate riferimento a pagina 326 per informazioni sulla formattazione di card di memoria usando l'opzione **Formatt. card di memoria** nel menu impostazioni.

Regolazione della messa a fuoco del mirino

La fotocamera è dotata di una regolazione diottrica che consente di compensare i difetti della vista. Prima di scattare, verificate che il display del mirino sia a fuoco.

1 Accendete la fotocamera.

Rimuovete il tappo dell'obiettivo e accendete la fotocamera.

2 Sollevate il comando di regolazione diottrica (1).

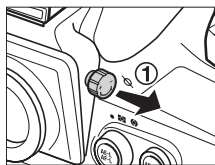

3 Mettete a fuoco il mirino.

Ruotate il comando di regolazione diottrica (2) finché il display del mirino, i punti AF e le cornici dell'area AF non sono completamente a fuoco. Quando regolate il comando di regolazione diottrica guardando dentro al mirino, fate attenzione a non mettervi il dito o le unghie nell'occhio.

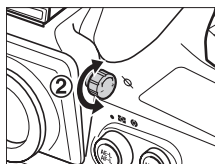

Cornici area AF

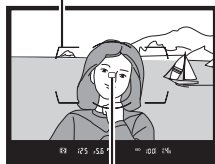



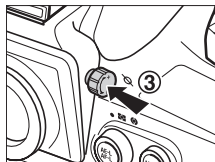

Punto AF

4 Riposizionate il comando di regolazione diottrica.

Ricollocate in posizione il comando di regolazione diottrica (3).



Regolazione della messa a fuoco del mirino

Se non riuscite a mettere a fuoco il mirino come descritto in precedenza, selezionate autofocus singolo (AF-S;  91), AF a punto singolo ( 93) e punto AF centrale ( 96), quindi inquadrare un soggetto con molto contrasto nel punto AF centrale e premete il pulsante di scatto a metà corsa per mettere a fuoco. Con la fotocamera messa a fuoco, utilizzate il comando di regolazione diottrica per mettere a fuoco il soggetto nel mirino. Se necessario, la messa a fuoco del mirino può essere regolata ulteriormente utilizzando lenti correttive ( 388).

Lenti per mirino con regolazione diottrica

Lenti correttive (acquistabili separatamente;  388) possono essere utilizzate per regolare ulteriormente la diottria del mirino. Prima di collegare la lente per mirino con regolazione diottrica, rimuovete l'oculare DK-17 chiudendo l'otturatore del mirino per rilasciare il blocco dell'oculare (1) e allentando l'oculare come mostrato a destra (2).

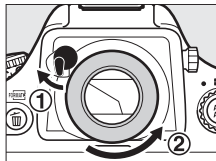

Fotografia e riproduzione di base

Accensione della fotocamera

Prima di scattare fotografie, accendete la fotocamera e verificate il livello della batteria e il numero di esposizioni rimanenti come descritto di seguito.

1 Accendete la fotocamera.

Accendete la fotocamera. Il pannello di controllo si accende e il display nel mirino si illumina.

Interruttore di alimentazione

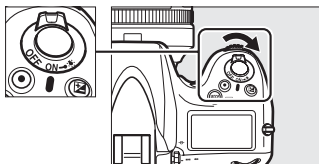

2 Verificate il livello della batteria.

Verificate il livello della batteria nel pannello del controllo o nel mirino.

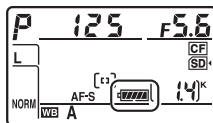

Icona*		Descrizione
Pannello di controllo	Mirino	
	—	Batteria completamente carica.
	—	Batteria parzialmente scarica.
	—	
		Batteria quasi scarica. Caricate la batteria o preparate la batteria di ricambio.
		Scatto disattivato. Ricaricate o sostituite la batteria.
(lampeggia)	(lampeggia)	

* Non viene visualizzata nessuna icona quando la fotocamera è alimentata dal connettore di alimentazione EP-5B opzionale e dall'adattatore CA EH-5b.

3 Controllate il numero di esposizioni rimanenti.

Il pannello di controllo e il mirino mostrano il numero di fotografie che possono essere scattate con le impostazioni correnti (i valori superiori a 1.000 vengono arrotondati per difetto al centinaio più vicino; ad esempio i valori compresi tra 1.400 e 1.499 vengono visualizzati come 1.4 K). Se sono inserite due card di memoria, i display mostrano lo spazio disponibile nella card dello slot principale (📖 89). Quando il numero delle esposizioni rimanenti raggiunge 0, il numero lampeggia, **FULL** o **Ful** lampeggiano nelle visualizzazioni dei tempi di posa e l'icona della card corrispondente lampeggia. Inserite un'altra card di memoria o cancellate alcune foto (📖 234).

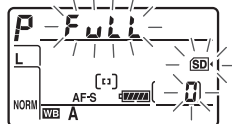
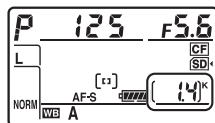

Preparazione della fotocamera

Quando si inquadrano le fotografie nel mirino, reggete la fotocamera con la mano destra e con la sinistra sostenete il corpo macchina della fotocamera o l'obiettivo. Tenete i gomiti stretti e serrati lungo il busto e posizionate un piede di mezzo passo avanti all'altro per mantenere stabile la parte superiore del corpo. Quando si inquadrano foto con orientamento verticale, reggete la fotocamera come mostrato in basso nelle tre illustrazioni a destra.

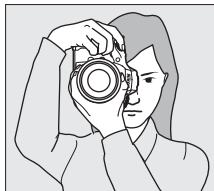
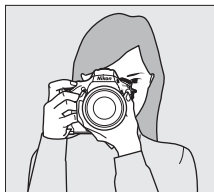

Messa a fuoco e scatto

1 Premete il pulsante di scatto a metà corsa (☞ 41).

Per impostazione predefinita, la fotocamera mette a fuoco il soggetto nel punto AF centrale. Inquadrare una foto nel mirino con il soggetto principale al centro del punto AF centrale e premere il pulsante di scatto a metà corsa. Se il soggetto è scarsamente illuminato, l'illuminatore AF potrebbe accendersi.

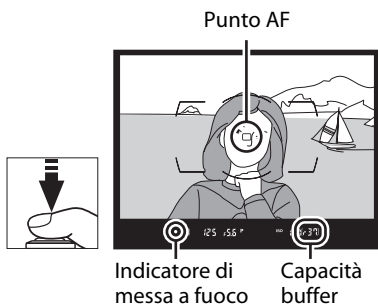

2 Controllate gli indicatori nel mirino.

Quando l'operazione di messa a fuoco è completata, l'indicatore di messa a fuoco (●) appare nel mirino.

Display del mirino	Descrizione
●	Soggetto a fuoco.
▶	Il punto AF è tra la fotocamera e il soggetto.
◀	Il punto AF è dietro al soggetto.
▶◀ (lampeggia)	La fotocamera non è in grado di mettere a fuoco il soggetto nel punto AF mediante l'autofocus.

Quando il pulsante di scatto è premuto a metà corsa, la messa a fuoco si blocca e il numero di esposizioni che è possibile memorizzare nel buffer di memoria ("r"; ☞ 105) sarà visualizzato nel display del mirino.



Per informazioni sulla procedura da adottare quando la fotocamera non è in grado di mettere a fuoco mediante l'autofocus, fate riferimento a "Ottenere buoni risultati con l'autofocus" (☞ 100).

3 Scattate.

Premete delicatamente il pulsante di scatto fino in fondo per rilasciare l'otturatore e registrare la fotografia. Mentre la fotografia viene registrata sulla card di memoria, la spia di

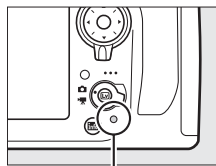

Spia di accesso

accesso si accende. *Non espellete la card di memoria né rimuovete o scollegate la fonte di alimentazione fino allo spegnimento della spia e al completamento della registrazione.*



Pulsante di scatto

La fotocamera dispone di un pulsante di scatto a due stadi. La fotocamera mette a fuoco quando viene premuto il pulsante di scatto a metà corsa. Premete il pulsante di scatto fino in fondo per scattare la foto.





Messa a fuoco

Scatto della fotografia

Disattivazione automatica esposimetro

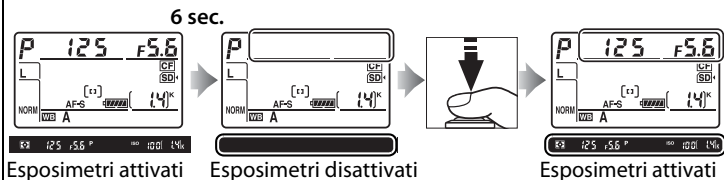
Le visualizzazioni di tempo di posa e diaframma del pannello di controllo e del mirino si spengono dopo circa 6 secondi di inattività, riducendo il consumo della batteria. Premete il pulsante di scatto a metà corsa per riattivare la visualizzazione nel mirino (☐ 41).



 Il tempo che deve trascorrere prima dello spegnimento automatico degli esposimetri può essere regolato con le personalizzazioni c2 (**Ritardo disattivaz. esposim.**, ☐ 291).

Multi-selettore

Il multi-selettore può essere utilizzato per selezionare il punto AF mentre gli esposimetri sono attivi (☐ 96).

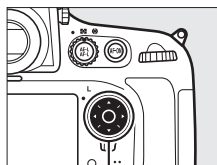

Multi-selettore

Display fotocamera spenta

Se la fotocamera viene spenta con la batteria e la card di memoria inserite, verranno visualizzati l'icona della card di memoria e il numero di esposizioni rimanenti (solo in rari casi, alcune card di memoria potrebbero visualizzare questa informazione quando la fotocamera è accesa).

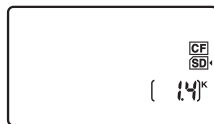

Pannello di controllo

Visualizzazione delle fotografie

1 Premete il pulsante .





Sul monitor viene visualizzata una foto. Appare l'icona della card di memoria che contiene l'immagine correntemente visualizzata.



Pulsante .



2 Visualizzate ulteriori fotografie.

È possibile visualizzare ulteriori fotografie premendo  o . Per visualizzare informazioni aggiuntive sulla fotografia corrente, premete  e  ( 222).

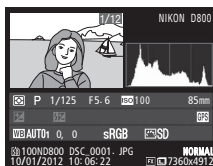

Per terminare la riproduzione e ritornare al modo di ripresa, premete il pulsante di scatto a metà corsa.



Mostra foto scattata

Se **Si** è selezionato in **Mostra foto scattata** all'interno del menu di riproduzione ( 265), le fotografie vengono visualizzate automaticamente nel monitor dopo lo scatto.

Vedere anche

Per informazioni sulla scelta dell'alloggiamento card di memoria, fate riferimento a pagina 221.

Cancellazione delle fotografie indesiderate





Potete cancellare le fotografie indesiderate premendo il pulsante  (). Una volta cancellate, le foto non possono più essere recuperate.

1 Visualizzate la foto.

Visualizzate la foto che desiderate cancellare come descritto in “Visualizzazione delle fotografie” nella pagina precedente. La posizione dell’immagine corrente viene indicata da un’icona nell’angolo inferiore sinistro del display.



2 Cancellate la foto.

Premete il pulsante  (). Verrà visualizzata una finestra di conferma. Premete nuovamente il pulsante  () per cancellare l’immagine e tornare alla riproduzione. Per uscire senza cancellare la fotografia, premete il pulsante .

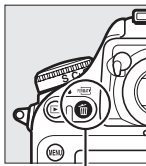

Pulsante  ()

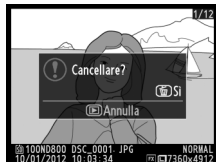

Cancella

Per cancellare più immagini o per selezionare la card di memoria dalla quale cancellare le immagini, utilizzate l’opzione **Cancella** nel menu di riproduzione ( 236).

Fotografia live view

Attenetevi alla procedura seguente per scattare fotografie nel modo live view.

- 1** Ruotate il selettore live view su  (fotografia live view).

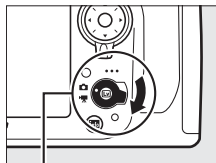

Selettore live view

- 2** Premete il pulsante .

Lo specchio si solleva e la visuale dell'obiettivo viene visualizzata nel monitor della fotocamera. Il soggetto non sarà più visibile nel mirino.

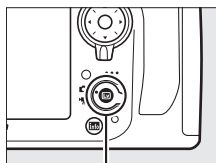

Pulsante 

- 3** Posizionate il punto AF.

Posizionate il punto AF sul soggetto come descritto a pagina 48.

4 Mettete a fuoco.

Premete il pulsante di scatto a metà corsa o premete il pulsante **AF-ON** per mettere a fuoco.



Pulsante AF-ON

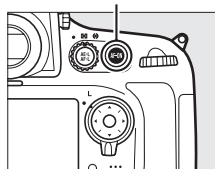

Il punto AF lampeggia in verde mentre la fotocamera mette a fuoco. Se la fotocamera è in grado di mettere a fuoco, il punto AF viene mostrato in verde; se invece non è in grado di mettere a fuoco, il punto AF lampeggia in rosso (si noti che è possibile scattare le foto anche quando il punto AF lampeggia in rosso; controllate la messa a fuoco dal monitor prima di scattare la foto). Potete bloccare l'esposizione premendo il pulsante **AE-L/AF-L** (□ 128); la messa a fuoco si blocca quando il pulsante di scatto è premuto a metà corsa.

Pulsante **AE-L/AF-L**

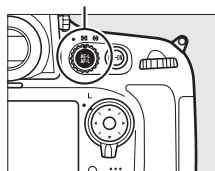

Anteprima esposizioni

Durante la fotografia live view, potete premere **OK** per visualizzare in anteprima gli effetti di tempo di posa, diaframma e sensibilità ISO sull'esposizione.

L'esposizione può essere regolata di ± 5 EV (□ 130), tuttavia solo i valori compresi tra -3 e $+3$ EV saranno riflessi nella

visualizzazione in anteprima. Si noti che l'anteprima potrebbe non riflettere con precisione i risultati finali quando viene utilizzata l'illuminazione con flash e D-Lighting attivo (□ 174), High Dynamic Range (HDR; □ 176) o bracketing sono attivi, **A** (auto) è selezionato per il parametro **Contrasto** del Picture Control (□ 166) o **x 25** è selezionato per il tempo di posa. Se il soggetto è molto chiaro o molto scuro, gli indicatori di esposizione lampeggiano per avvertire che l'anteprima potrebbe non riflettere con precisione l'esposizione. L'anteprima esposizioni non è disponibile quando per il tempo di posa è selezionato **b u l b**.



5 Scattate la fotografia.

Premete il pulsante di scatto fino in fondo per scattare. Il monitor si spegne.



6 Uscite dal modo live view.

Premete il pulsante  per uscire dal modo live view.

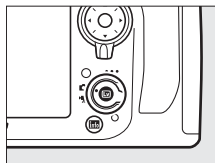

Utilizzo dell'autofocus nel modo live view

Utilizzate un obiettivo AF-S. Potreste non ottenere i risultati desiderati se utilizzate altri obiettivi o moltiplicatori di focale. Notate che in live view, l'autofocus è più lento e il monitor potrebbe schiarirsi o scurirsi mentre la fotocamera mette a fuoco. In alcuni casi, il punto AF potrebbe essere visualizzato in verde quando la fotocamera non è in grado di mettere a fuoco. La fotocamera potrebbe non essere in grado di mettere a fuoco nelle seguenti situazioni:

- Il soggetto contiene linee parallele nel lato lungo del fotogramma
- Il soggetto è privo di contrasto
- Il soggetto nel punto AF contiene aree con differenze di luminosità molto forti o include luce spot o un'insegna al neon o un altro tipo di luce che ne modifica la luminosità
- Con lampade a fluorescenza, a vapori di mercurio, a vapori di sodio o simili illuminazioni, appaiono sfarfallii e righe
- Viene utilizzato un filtro a croce (stella) o un altro filtro speciale
- Il soggetto appare più piccolo del punto AF
- Il soggetto è dominato da motivi geometrici regolari (ad esempio, tapparelle o una fila di finestre di un grattacielo)
- Il soggetto si muove



Messa a fuoco in live view

Per mettere a fuoco mediante l'autofocus, ruotate il selettore modo di messa a fuoco su **AF** ed eseguite i passaggi riportati di seguito per scegliere il modo autofocus e area AF. Per informazioni sulla messa a fuoco manuale, fate riferimento a pagina 55.

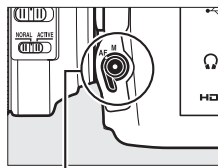

Selettore modo di messa a fuoco

■ Scelta di un modo di messa a fuoco

In live view sono disponibili i seguenti modi autofocus:

Modo	Descrizione
AF-S	AF singolo: per i soggetti fermi. La messa a fuoco si blocca quando il pulsante di scatto viene premuto a metà corsa.
AF-F	AF permanente: per soggetti in movimento. La fotocamera mette a fuoco continuamente finché il pulsante di scatto non viene premuto. La messa a fuoco si blocca quando il pulsante di scatto viene premuto a metà corsa.

Per scegliere un modo autofocus, premete il pulsante modo AF e ruotate la ghiera di comando principale finché non visualizzate sul monitor il modo desiderato.

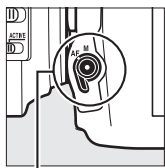

Pulsante modo AF







Ghiera di comando principale



Monitor

■ ■ Scelta di un modo area AF

In live view è possibile selezionare i seguenti modi area AF:

Modo	Descrizione
	AF con priorità al volto: utilizzate questa opzione per i ritratti. La fotocamera rileva e mette a fuoco automaticamente i soggetti del ritratto. Il soggetto selezionato è indicato da un bordo doppio giallo (se sono rilevati più volti, fino ad un massimo di 35, la fotocamera metterà a fuoco il soggetto più vicino; per scegliere un soggetto differente, utilizzate il multi-selettore). Se la fotocamera non è più in grado di rilevare il soggetto (perché, ad esempio, il soggetto ha distolto lo sguardo dalla fotocamera), il bordo non sarà più visualizzato.
	AF area estesa: utilizzate questa opzione per scatti manuali di panorami ed altri soggetti, ad eccezione dei ritratti. Utilizzate il multi-selettore per spostare il punto AF in qualsiasi punto dell'inquadratura oppure premete l'area centrale del multi-selettore per posizionare il punto AF al centro dell'inquadratura.
	AF area normale: utilizzate questa opzione per mettere a fuoco un punto specifico nell'inquadratura. Utilizzate il multi-selettore per spostare il punto AF in qualsiasi punto dell'inquadratura oppure premete l'area centrale del multi-selettore per posizionare il punto AF al centro dell'inquadratura. Si consiglia l'uso di un treppiedi.
	AF a inseguimento del soggetto: posizionate il punto AF sul soggetto e premete l'area centrale del multi-selettore. Il punto AF insegue il soggetto selezionato che si muove nell'inquadratura. Per terminare l'inseguimento, premete nuovamente l'area centrale del multi-selettore.



Per scegliere un modo area AF, premete il pulsante modo AF e ruotate la ghiera secondaria finché non visualizzate sul monitor il modo desiderato.

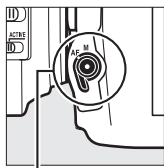

Pulsante modo AF

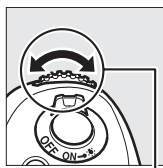

Ghiera secondaria



Monitor

✓ Inseguimento del soggetto

La fotocamera può non essere in grado di inseguire i soggetti se questi si muovono velocemente, si allontanano dall'inquadratura o sono oscurati da altri oggetti, la loro visibilità cambia in relazione a dimensione, colore o luminosità oppure sono troppo piccoli, troppo grandi, troppo chiari, troppo scuri, hanno luminosità o colori simili a quelli dello sfondo.

Visualizzazione live view: fotografia live view

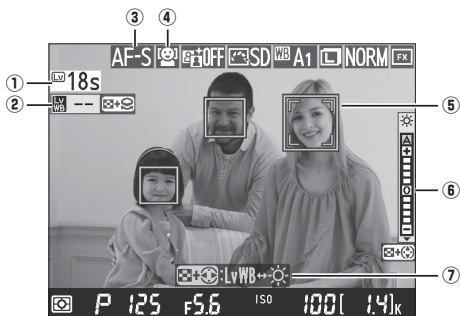

Voce	Descrizione	
① Tempo rimanente	Quantità di tempo rimanente prima che il modo live view termini automaticamente. Visualizzato se lo scatto termina entro 30 sec. o meno.	56, 57
② Indicatore tinta del monitor	Visualizzato se la tinta del monitor è diversa da quella generata dall'impostazione di bilanciamento del bianco corrente.	52
③ Modo autofocus	Modo autofocus attuale.	48
④ Modo area AF	Modo area AF attuale.	49
⑤ Punto AF	Punto AF attuale. Il display varia a seconda dell'opzione selezionata per il modo area AF.	49
⑥ Indicatore della luminosità del monitor	Indicatore della luminosità del monitor.	53
⑦ Guida	Guida alle opzioni disponibili durante la fotografia live view.	52, 53



■ ■ **Regolazione della tinta del monitor**

Se si usa l'illuminazione flash con il bilanciamento del bianco **Flash** o **Premisurazione manuale** (☞ 145), i colori nel monitor possono differire da quelli della foto finale. La tinta del monitor può essere regolata per ridurre gli effetti dell'illuminazione dell'ambiente sulla visualizzazione nel monitor durante la fotografia live view, ad esempio quando si usa un flash.

1 Evidenziate l'indicatore tinta del monitor.

Tenete premuto  e premete ◀ ▶ per evidenziare l'indicatore tinta del monitor sul lato sinistro del display.

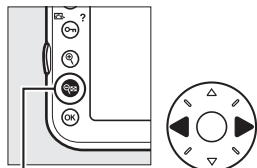

Pulsante 

2 Regolate la tinta del monitor.



Mantenendo premuto il pulsante , ruotate la ghiera di comando principale per regolare la tinta del monitor (selezionate -- per avere un'anteprima della tinta della foto finale sul monitor; se è selezionata un'altra opzione, la tinta visualizzata nel monitor durante la fotografia live view sarà differente da quella dell'immagine finale). La tinta del monitor viene reimpostata allo spegnimento della fotocamera.



Richiamo della tinta del monitor

Per ripristinare la tinta selezionata più recentemente quando si avvia il live view, tenere premuto il pulsante **WB** mentre si preme .

Sceita di un Picture Control

Premete  (/?) durante il live view per visualizzare un elenco di Picture Control. Evidenziate il Picture Control desiderato e premete ▶ per regolare le impostazioni del Picture Control (☞ 163).

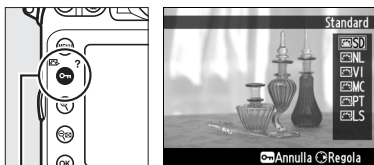

Pulsante  (/?)

■ ■ **Regolazione della luminosità del monitor**

La luminosità del monitor può essere regolata come descritto di seguito. Si noti che la regolazione della luminosità non è disponibile durante l'anteprima esposizioni.

1 Evidenziate l'indicatore luminosità del monitor.

Tenete premuto  e premete ◀ o ▶ per evidenziare l'indicatore luminosità del monitor sul lato destro del display.

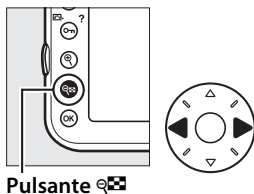

2 Regolate la luminosità del monitor.

Tenendo premuto il pulsante , premete ▲ o ▼ per regolare la luminosità del monitor (si noti che la luminosità del monitor non influisce sulle fotografie scattate con la fotocamera). Se è selezionato **A** (auto) e il monitor è acceso, la fotocamera regola automaticamente la luminosità in base alle condizioni di illuminazione dell'ambiente, misurate dal sensore di luminosità ambiente (☞ 5).



Visualizzazione informazioni: fotografia live view

Per nascondere o visualizzare gli indicatori nel monitor durante la fotografia live view, premete il pulsante **Info**.

Orizzonte virtuale
( 337)

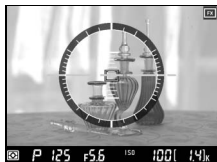

Informazioni attivate



Informazioni disattivate



Istogramma
(solo
anteprima
esposizione;
 46)

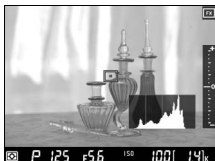

Reticoli

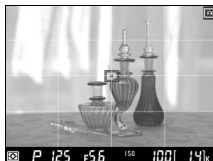

Messa a fuoco manuale

Per mettere a fuoco utilizzando la messa a fuoco manuale (☐ 101), ruotate l'anello di messa a fuoco fino a mettere a fuoco il soggetto.



Per ingrandire la visualizzazione sul monitor fino a circa 23 × e controllare la messa a fuoco, premete il pulsante . Quando la visualizzazione attraverso l'obiettivo è ingrandita, una finestra di navigazione viene visualizzata in un riquadro grigio nell'angolo inferiore destro del display. Utilizzate il multi-selettore per scorrere le aree dell'inquadratura non visibili sul monitor (disponibile solo se viene selezionato il modo AF area normale o AF area estesa per il modo area AF) o premere per ridurre l'immagine.

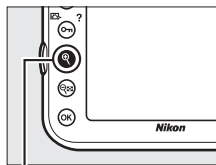

Pulsante

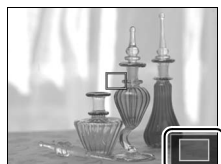

Finestra di navigazione

Obiettivi senza CPU

Quando utilizzate obiettivi senza CPU, assicuratevi di immettere l'area focale e il diaframma massimo utilizzando l'opzione **Dati obiettivo senza CPU** nel menu impostazioni (☐ 212). Gli obiettivi senza CPU possono essere impiegati solo nei modi di esposizione **M** e **M** (☐ 117); il diaframma deve essere impostato mediante la ghiera diaframma.

Esposizione

A seconda della scena, l'esposizione potrebbe differire da quella che potrebbe essere ottenuta quando non si usa il live view. La misurazione esposimetrica nel live view è regolata per adattarsi alla visualizzazione live view, in modo da scattare fotografie con un'esposizione simile a quella prodotta sul monitor.



Ripresa nel modo live view

Per evitare che la luce che penetra attraverso il mirino interferisca con l'esposizione, chiudete l'otturatore dell'oculare (📖 106).

Sul monitor potrebbero apparire imperfezioni grafiche o distorsioni quando si usa la fotocamera sotto lampade a fluorescenza, a vapore di mercurio o al sodio, quando si fanno panoramiche orizzontali o quando un oggetto si muove a velocità elevata nell'inquadratura (sfarfallii e righe possono essere ridotti scegliendo **Riduzione dello sfarfallio**; 📖 329). Tali effetti non appariranno nella fotografia. Fonti di luce molto forti potrebbero lasciare immagini residue sul monitor quando si fanno panoramiche. Potrebbero altresì essere visualizzati punti luminosi. Durante la ripresa nel modo live view, evitate di puntare la fotocamera verso il sole o verso fonti di luce molto forti. La mancata osservanza di questa precauzione potrebbe arrecare danni alla circuiteria interna della fotocamera.

Il live view termina automaticamente se si rimuove l'obiettivo.

 Il live view potrebbe terminare automaticamente per evitare danni alla circuiteria interna della fotocamera; uscite dal live view quando la fotocamera non è in uso. Osservate che la temperatura della circuiteria interna della fotocamera potrebbe aumentare causando disturbi dell'immagine (punti luminosi, pixel casuali luminosi o effetto nebbia) nei seguenti casi (la fotocamera potrebbe inoltre surriscaldarsi, ma ciò non indica un malfunzionamento):

- La temperatura ambiente è elevata
- La fotocamera è stata utilizzata per periodi prolungati nel live view o per registrare filmati
- La fotocamera è stata utilizzata nel modo di scatto continuo per periodi prolungati

Se il live view non si avvia quando premete il pulsante , attendete che i circuiti interni si raffreddino e riprovate.

La registrazione filmati non è disponibile durante la fotografia live view. Selezionare il live view filmati (📖 59) per riprendere filmati.

✔ **Visualizzazione del conto alla rovescia**

Un conto alla rovescia sarà visualizzato 30 secondi prima del termine automatico del live view (☞ 51; il timer diventa rosso se il live view sta per terminare per proteggere i circuiti interni o, se è selezionata un'opzione diversa da **Sempre attivo** per le personalizzazioni c4—**Ritardo autosp. monitor**; ☞ 292—5 sec prima dello spegnimento automatico programmato del monitor). A seconda delle condizioni di ripresa, il timer potrebbe apparire immediatamente durante la selezione del live view. Osservate che anche se il conto alla rovescia non appare durante la riproduzione, il live view terminerà comunque automaticamente alla scadenza del timer.

✎ **HDMI**

Se la fotocamera è collegata ad un dispositivo video HDMI durante il live view, il monitor della fotocamera rimane acceso e il dispositivo video visualizza la visuale dell'obiettivo, come mostrato a destra. Premete il pulsante **info** per attivare e disattivare la visualizzazione dell'istogramma durante l'anteprima esposizioni (☞ 46).



✎ **Vedere anche**

Per informazioni sulla funzione dell'area centrale del multi-selettore, fate riferimento alla personalizzazione f2 (**Puls. centrale multiselettore**, ☞ 309).





Live view filmato

È possibile registrare filmati in live view.

- 1** Ruotate il selettore live view su  (live view filmati).

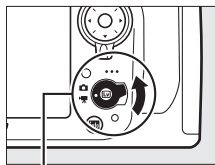

Selettore live view

- 2** Premete il pulsante .

Lo specchio si solleva e la visuale dell'obiettivo viene visualizzata nel monitor della fotocamera, modificata per gli effetti dell'esposizione. Il soggetto non sarà più visibile nel mirino.

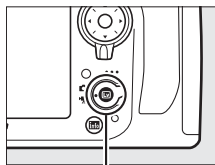

Pulsante 

Icona

Un'icona  (□ 64) indica che non è possibile registrare filmati.

Prima della registrazione

Prima di eseguire la registrazione, scegliete uno spazio colore (□ 274) e un Picture Control (□ 163). È possibile impostare il bilanciamento del bianco in qualsiasi momento premendo il pulsante **WB** e ruotando la ghiera di comando principale (□ 145).

- 3** Scegliete un modo di messa a fuoco.

Scegliete un modo di messa a fuoco come descritto in "Scelta di un modo di messa a fuoco" (□ 48).



4 Scegliete un modo area AF.

Scegliete un modo area AF come descritto in “Scelta di un modo area AF” (☞ 49).



5 Mettete a fuoco.

Inquadrate lo scatto di apertura e mettete a fuoco come descritto ai passaggi 3 e 4 alle pagine 45–46 (per ulteriori informazioni sulla messa a fuoco in live view filmati, fate riferimento a pagina 47). Il numero di soggetti che possono essere rilevati con AF con priorità al volto diminuisce durante il live view filmati.

Pulsante AF-ON

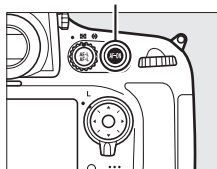

☑ **Modo di esposizione**

In live view filmati è possibile regolare le seguenti impostazioni:

	Diaframma	Tempo di posa	Sensibilità ISO	Compensazione esposizione
<i>P, S</i>	—	—	—	✓
<i>A</i>	✓	—	—	✓
<i>M</i>	✓	✓	✓	—

Nel modo di esposizione *M*, è possibile impostare la sensibilità ISO su valori compresi tra 100 e Hi 2,0 e il tempo di posa su valori compresi tra $1/25$ sec. e $1/8.000$ sec. (il tempo di posa più lento disponibile varia con la frequenza di scatto; ☞ 70). In altri modi di esposizione, il tempo di posa e la sensibilità ISO vengono regolati automaticamente. Se il soggetto è sovraesposto o sottoesposto nel modo *P* o *S*, terminate live view e avviate nuovamente live view filmato o selezionate l'esposizione *A* e regolate il diaframma.

6 Avviate la registrazione.

Premete il pulsante di registrazione filmato per avviare la registrazione. Il tempo disponibile per la registrazione è visualizzato sul monitor insieme a un indicatore di registrazione. L'esposizione viene impostata utilizzando la misurazione matrix e può essere bloccata premendo il pulsante AE-L/AF-L (☞ 128) o modificata fino a un massimo di ± 3 EV utilizzando la compensazione dell'esposizione (☞ 130). Nel modo autofocus, la fotocamera può essere rimessa a fuoco premendo il pulsante **AF-ON**.

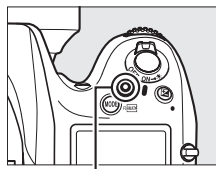

Pulsante di registrazione filmato

Indicatore di registrazione



Tempo rimanente

Audio

La fotocamera può registrare sia video che suono; non coprite il microfono sulla parte anteriore della fotocamera durante la registrazione. Il microfono incorporato potrebbe registrare i suoni prodotti dall'obiettivo durante l'autofocus, la riduzione delle vibrazioni o le modifiche al diaframma.

Vedere anche

Le opzioni relative a frequenza fotogrammi, sensibilità del microfono e alloggiamento card sono disponibili nel menu **Impostazioni filmato** (☞ 70). La messa a fuoco può essere regolata manualmente come descritto a pagina 55. Le funzioni assegnate all'area centrale del multi-selettore, al pulsante **Fn**, all'anteprima profondità di campo e ai pulsanti AE-L/AF-L possono essere scelte utilizzando rispettivamente le personalizzazioni f2 (**Puls. centrale multi-selettore**; ☞ 309), g1 (**Funzione pulsante Fn**; ☞ 321), g2 (**Funzione puls. anteprima**; ☞ 322) e g3 (**Funzione pulsante AE-L/AF-L**, ☞ 323; questa opzione consente inoltre di bloccare l'esposizione senza tenere premuto il pulsante AE-L/AF-L). La personalizzazione g4 (**Funzione pulsante di scatto**; ☞ 324) consente di controllare se il pulsante di scatto può essere utilizzato per avviare il live view filmati o per avviare e terminare la registrazione dei filmati.

7 Terminare la registrazione.

Premete nuovamente il pulsante di registrazione filmato per terminare la registrazione. La registrazione termina automaticamente quando viene raggiunta la lunghezza massima oppure la card di memoria è piena.

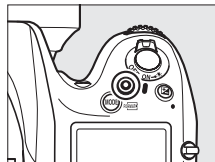

Lunghezza massima

La lunghezza massima per ciascun file di filmato è di 4 GB (per i tempi massimi di registrazione, fate riferimento a pagina 70); tenete presente che, in base alla velocità di scrittura della card di memoria, la ripresa potrebbe interrompersi prima che tale lunghezza sia raggiunta (☐ 434).

Scatto di fotografie

Per scattare una fotografia durante la registrazione, premete il pulsante di scatto fino in fondo per scattare una foto. La registrazione del filmato terminerà (la sequenza registrata fino a quel punto verrà salvata) e la fotocamera tornerà al live view. La fotografia sarà registrata con l'impostazione dell'area immagine corrente utilizzando un ritaglio con proporzioni di 16 : 9. Si noti che non è possibile visualizzare in anteprima l'esposizione per le fotografie durante il live view filmati; si consiglia di utilizzare il modo *P*, *S* o *M*, tuttavia potete ottenere risultati accurati nel modo *M* regolando l'esposizione durante la fotografia live view (☐ 45), quindi ruotando il selettore live view verso  e verificando l'area immagine. La compensazione dell'esposizione per la fotografia può essere impostata su valori compresi tra -5 e +5 EV, tuttavia solo i valori compresi tra -3 e +3 possono essere visualizzati in anteprima sul monitor (☐ 130).

Display del conto alla rovescia



Viene visualizzato un conto alla rovescia in rosso 30 secondi prima del termine automatico della registrazione del filmato (☐ 51). A seconda delle condizioni di ripresa, il timer potrebbe apparire immediatamente all'inizio della registrazione del filmato. A prescindere dalla quantità di tempo di registrazione disponibile, il live view terminerà comunque automaticamente alla scadenza del timer. Attendete che la circuiteria interna si raffreddi prima di riprendere la registrazione del filmato.

8 Uscite dal modo live view.

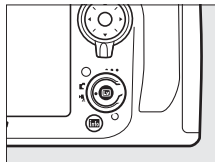
Premete il pulsante  per uscire dal modo live view.



Indici

Se è selezionato **Creazione di indici** per la personalizzazione g2 (**Funzione puls. anteprima**,  322), potete premere il pulsante anteprima profondità di campo durante la registrazione per aggiungere indici che possono essere utilizzati per individuare i fotogrammi durante la modifica e la riproduzione ( 73). È possibile aggiungere fino a 20 indici a ciascun filmato.

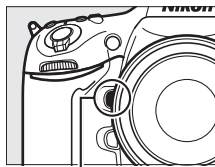

Pulsante anteprima profondità di campo



Indice



Visualizzazione live view: live view filmati

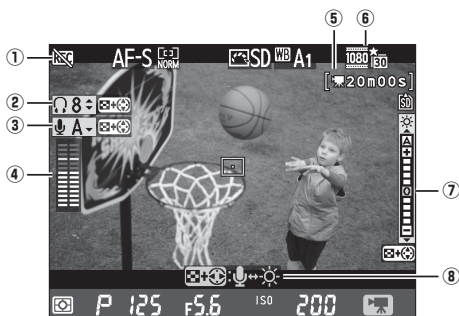

Voce	Descrizione	
① Icona "Nessun filmato"	Indica che non è possibile registrare un filmato.	59
② Volume delle cuffie	Volume dell'emissione audio delle cuffie.	65
③ Sensibilità del microfono	Sensibilità del microfono per la registrazione di filmati.	65
④ Livello audio	Livello sonoro per la registrazione audio. Visualizzato in rosso se il livello è troppo elevato; regolate la sensibilità del microfono di conseguenza. Gli indicatori di canale sinistro (L) e destro (R) compaiono quando viene utilizzato il microfono opzionale ME-1 o altro microfono stereo.	65
⑤ Tempo rimanente (live view filmati)	Il tempo rimanente disponibile per i filmati.	61
⑥ Dimensioni fotogramma filmato	La dimensione dei fotogrammi per la registrazione di filmati.	70
⑦ Indicatore luminosità del monitor	Indicatore della luminosità del monitor.	65
⑧ Guida	Guida alle opzioni disponibili durante il live view filmati.	65

■ **Regolazione delle impostazioni nella visualizzazione live view**

Sensibilità del microfono, volume delle cuffie e luminosità del monitor possono essere regolati come descritto di seguito. Si noti che non è possibile regolare la sensibilità del microfono e il volume delle cuffie durante la registrazione e la luminosità interessa solo il monitor (☐ 53), mentre i filmati registrati con la fotocamera rimangono invariati.

1 Selezionate un'impostazione.

Tenete premuto  e premete ◀ o ▶ per evidenziare l'indicatore per l'impostazione desiderata.

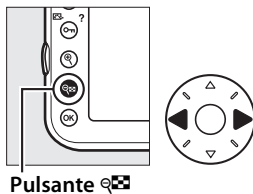

2 Regolate l'impostazione evidenziata.

Tenendo premuto il pulsante , premete ▲ o ▼ per regolare l'impostazione evidenziata.



Utilizzo del microfono esterno

Il microfono stereo ME-1 opzionale può essere utilizzato per registrare l'audio in stereo o per evitare di registrare il rumore dell'obiettivo causato dall'autofocus.

Cuffie

È possibile utilizzare cuffie di terze parti. Si noti che livelli sonori alti potrebbero comportare un volume elevato. Prestate particolare attenzione quando utilizzate le cuffie.

Visualizzazione informazioni: live view filmati

Per nascondere o visualizzare gli indicatori nel monitor durante il live view filmati, premete il pulsante **Info**.

Orizzonte virtuale
(**Info** 337)



Informazioni attivate



Informazioni disattivate



Istogramma



Reticoli



Informazioni sulla ripresa

Se viene selezionato Visualizza info ripresa per Impostazioni personali g1 (**Funzione pulsante Fn**, **Info** 321), g2 (**Funzione puls. antepresa**, **Info** 322) o g3 (**Funzione pulsante AE-L/AF-L**, **Info** 323), la pressione del pulsante selezionato visualizza informazioni su tempo di posa, apertura e altre impostazioni della foto, anziché informazioni sulla registrazione del filmato. Premete nuovamente il pulsante per tornare al display della registrazione filmati.



Display registrazione filmati



Informazioni di ripresa foto

Area immagine

Indipendentemente dall'opzione selezionata per **Area immagine** nel menu di ripresa (☐ 79), tutti i filmati e le fotografie registrate nel live view filmati (☐ 59) hanno proporzioni di 16 : 9. Le immagini registrate con **Si** selezionato per **Area immagine > Ritaglio DX auto** e un obiettivo DX collegato utilizzano un formato filmato basato su DX, così come le immagini registrate con **DX (24×16) 1.5x** selezionato per **Area immagine > Scegli area immagine**. Le altre immagini utilizzano il formato filmato basato su FX. Quando è selezionato il formato filmato basato su DX, viene visualizzata un'icona .

Visualizzazione formato FX
(35,9 × 24) (☐ 80)

Visualizzazione formato DX
(23,4 × 15,6) (☐ 80)

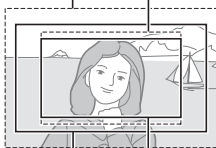

Visualizzazione formato
basato su FX (filmato)
(32,8 × 18,4)

Visualizzazione formato
basato su DX (filmato)
(23,4 × 13,2)

HDMI

Se la fotocamera è collegata a un dispositivo HDMI (☐ 57), la visuale dell'obiettivo comparirà sia sul monitor della fotocamera sia sul dispositivo HDMI. Gli indicatori che compaiono nel dispositivo HDMI durante la registrazione del filmato vengono indicati a destra. Il monitor della fotocamera non mostra il livello sonoro, l'orizzonte virtuale o l'istogramma; gli indicatori nel monitor e sul dispositivo HDMI non possono essere nascosti o visualizzati utilizzando il pulsante .



Fotografie Live view filmati

Nella tabella riportata di seguito sono mostrate le dimensioni delle fotografie scattate in live view filmati:



Area immagine	Opzione	Dimensione (pixel)	Dimensione di stampa (cm)*
Formato basato su FX	L	6.720 × 3.776	56,9 × 32,0
	M	5.040 × 2.832	42,7 × 24,0
	S	3.360 × 1.888	28,4 × 16,0
Formato basato su DX	L	4.800 × 2.704	40,6 × 22,9
	M	3.600 × 2.024	30,5 × 17,1
	S	2.400 × 1.352	20,3 × 11,4

* Risoluzione approssimativa di 300 dpi per la stampa. La dimensione di stampa in pollici è uguale alla dimensione dell'immagine in pixel divisa per la risoluzione di stampa in dots per inch (dpi; 1 pollice = circa 2,54 cm).

La qualità dell'immagine è determinata dall'opzione selezionata per **Qualità dell'immagine** nel menu di ripresa (📖 84).



Cavi di scatto

Se **Registra filmati** è selezionato per la personalizzazione g4 (**Funzione pulsante di scatto**,  324), potete utilizzare i pulsanti di scatto sui cavi di scatto opzionali ( 389) per avviare il live view filmati, nonché avviare e terminare la registrazione di filmati.

Registrazione di filmati

Sfarfallii, righe o distorsioni potrebbero essere visibili sul monitor e nel filmato finale quando si usa la fotocamera sotto lampade a fluorescenza, a vapore di mercurio o al sodio, quando si fanno panoramiche orizzontali o quando un oggetto si muove a velocità elevata nell'inquadratura (sfarfallii e righe possono essere ridotti scegliendo un'opzione **Riduzione dello sfarfallio**  329). Fonti di luce molto intense potrebbero lasciare immagini residue quando si fanno panoramiche. Potrebbero altresì apparire bordi distorti, colori alterati, effetti moiré o punti luminosi. Potrebbero apparire strisce chiare nelle parti superiore e inferiore del fotogramma se il soggetto viene illuminato brevemente da una luce stroboscopica o da altre sorgenti luminose chiare momentanee. Durante la registrazione di filmati, evitate di puntare la fotocamera verso il sole o verso fonti di luce molto intense. La mancata osservanza di questa precauzione potrebbe arrecare danni alla circuiteria interna della fotocamera.

Durante il live view filmati potete utilizzare l'illuminazione del flash.

La registrazione termina automaticamente se si rimuove l'obiettivo.

Il live view potrebbe terminare automaticamente per evitare danni alla circuiteria interna della fotocamera; uscite dal live view quando la fotocamera non è in uso. Si noti che la temperatura della circuiteria interna della fotocamera potrebbe aumentare causando disturbi dell'immagine (punti luminosi, pixel casuali luminosi o effetto nebbia) nei seguenti casi (la fotocamera potrebbe inoltre surriscaldarsi, ma ciò non indica un malfunzionamento):

- La temperatura ambiente è elevata
- La fotocamera è stata utilizzata per periodi prolungati nel live view o per registrare filmati
- La fotocamera è stata utilizzata nel modo di scatto continuo per periodi prolungati







Se il live view non si avvia quando premete il pulsante , attendete che i circuiti interni si raffreddino e riprovate.



Impostazioni filmato

Utilizzate l'opzione **Impostazioni filmato** nel menu di ripresa per regolare le seguenti impostazioni.

- **Dimens./freq. fotogrammi, Qualità filmato:** eseguite la selezione tra le seguenti opzioni:

Opzione ¹	Bitrate massimo (Mbps)		Lunghezza massima
	★ Alta qualità	Normale	
 1920×1080; 30 fps ²	24	12	29 min. 59 sec.
 1920×1080; 25 fps ²	24	12	
 1920×1080; 24 fps ²	24	12	
 1280× 720; 60 fps ²	24	12	
 1280× 720; 50 fps ²	24	12	
 1280× 720; 30 fps	12	8	
 1280× 720; 25 fps	12	8	

1 La frequenza fotogrammi effettiva è di 29,97 fps per i valori elencati come 30 fps, di 23,976 fps per i valori elencati come 24 fps e di 59,94 fps per i valori elencati come 60 fps.

2 La lunghezza massima per filmati ★ **Alta qualità** è 20 minuti.

- **Microfono:** consente di attivare o disattivare i microfoni stereo ME-1 opzionale o incorporato o di regolare la sensibilità del microfono. Scegliete **Sensibilità automatica** per regolare la sensibilità automaticamente, **Microfono spento** per disattivare la registrazione del suono. Per selezionare manualmente la sensibilità del microfono, scegliete **Sensibilità manuale**, quindi evidenziate un'opzione e premete **OK**.
- **Destinazione:** consente di scegliere lo slot nel quale vengono registrati i filmati. Nel menu è riportato il tempo disponibile in ogni card. La registrazione termina automaticamente al termine del tempo disponibile. Indipendentemente dall'opzione selezionata, le fotografie vengono registrate nella card nello slot principale (☐ 89).



1 Selezionate Impostazioni filmato.

Per visualizzare i menu, premete il pulsante **MENU**. Evidenziate **Impostazioni filmato** nel menu di ripresa, e premete ►.

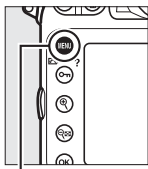

Pulsante MENU





2 Scegliete le opzioni del filmato.

Evidenziate la voce desiderata e premete ►, quindi evidenziate un'opzione e premete **OK**.







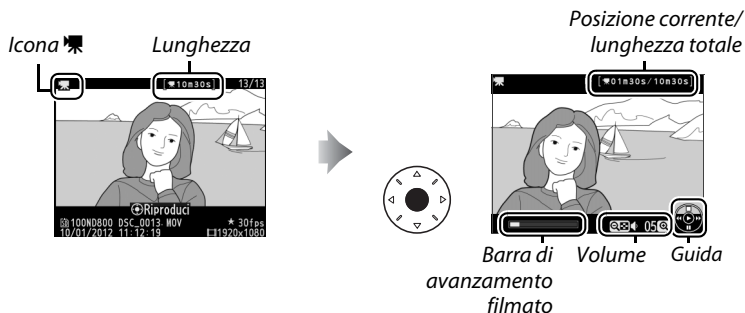







Visualizzazione di filmati

I filmati sono indicati da un'icona  nella riproduzione a pieno formato ( 219). Premete l'area centrale del multi-selettore per avviare la riproduzione.



È possibile eseguire le seguenti operazioni:

Per	Utilizzare	Descrizione
Mettere in pausa		Mette in pausa la riproduzione.
Riprodurre		Riprende la riproduzione quando il filmato è in pausa o durante il riavvolgimento/avanzamento.
Andare avanti/riavvolgere		La velocità aumenta ad ogni pressione, da 2x a  4x a 8x a 16x; tenete premuto per passare all'inizio o alla fine del filmato (il primo fotogramma è indicato da  nell'angolo superiore destro del monitor, l'ultimo fotogramma da ). Se la riproduzione è in pausa, il filmato si riavvolge o avanza di un fotogramma alla volta; mantenete premuto per riavvolgere o avanzare continuamente.

Per	Utilizzare	Descrizione
Passare indietro/avanti		Utilizzate la ghiera di comando principale per passare all'indice precedente o successivo oppure per passare al primo o all'ultimo fotogramma se il filmato non contiene indici (se la durata del filmato è superiore a 30 secondi, ruotate la ghiera di comando principale quando è visualizzato l'ultimo fotogramma per tornare indietro di 30 secondi).
Regolate il volume		Premete  per aumentare il volume,  per diminuirlo.
Ritagliate il filmato		Per ulteriori informazioni, fate riferimento a pagina 74.
Uscite		Torna alla riproduzione a pieno formato.
Tornate al modo di ripresa		Premete il pulsante di scatto a metà corsa per ritornare al modo di ripresa.
Visualizzate i menu	MENU	Per ulteriori informazioni, fate riferimento a pagina 259.

Icona

I filmati con indice (📖 63) sono indicati da un'icona  nella riproduzione a pieno formato.





Icona

 è visualizzata nella riproduzione a pieno formato e di filmati, se il filmato è stato registrato senza audio.



Modifica di filmati



Consente di tagliare i filmati per crearne copie modificate o di salvare fotogrammi selezionati come immagini JPEG.

Opzione	Descrizione
 Scegli punto iniziale/finale	Crea una copia da cui è stata tagliata la sequenza iniziale o finale.
 Salva fotogramma selezionato	Salva un fotogramma selezionato come immagine JPEG.

Modifica della lunghezza di filmati

Per creare copie tagliate dei filmati:

1 Visualizzate un filmato a pieno formato.

Premete il pulsante  per visualizzare le immagini a pieno formato nel monitor e premete  e  per scorrere le immagini fino a visualizzare il filmato che desiderate modificare.

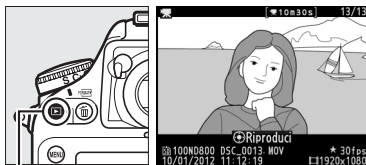

Pulsante 

2 Scegliete un punto iniziale o finale.

Riproducete il filmato come descritto a pagina 72, premendo l'area centrale del multi-selettore per avviare e riprendere la riproduzione e  per mettere in pausa oppure ruotando la ghiera di comandi principale per passare a un indice. Potete conoscere la vostra posizione approssimativa nel filmato dall'apposita barra di avanzamento.



Barra di avanzamento filmato

3 Visualizzate le opzioni di modifica dei filmati.

Premete **OK** per visualizzare le opzioni di modifica dei filmati.



Pulsante **OK**

4 Selezionate Scegli punto iniziale/finale.

Evidenziate **Scegli punto iniziale/finale** e premete **OK**.



Verrà visualizzata la finestra di dialogo mostrata a destra; scegliete se il fotogramma corrente sarà il punto iniziale o finale della copia e premete **OK**.

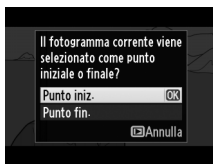

5 Cancellate i fotogrammi.

Se il fotogramma desiderato non è attualmente visualizzato, premete **◀** o **▶** per avanzare o riavvolgere (per passare a un indice, ruotate la ghiera di comando principale). Per far passare la selezione corrente dal punto iniziale (◀) al punto finale (▶) o vice-versa, premete **◀▶** (◀/?/▶).

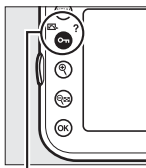

Pulsante **◀▶** (◀/?/▶)



Dopo avere selezionato il punto iniziale e/o il punto finale, premete **▲**. Tutti i fotogrammi prima del punto iniziale selezionato e dopo il punto finale selezionato verranno rimossi dalla copia.



6 Salvate la copia.

Evidenziate una delle seguenti opzioni e premete

OK):

- **Salva come nuovo file:** consente di salvare la copia in un nuovo file.
- **Sovrascrivi file esistente:** consente di sostituire il file di filmato originale con la copia modificata.
- **Annulla:** consente di tornare al passaggio 5.
- **Antepr.:** consente di visualizzare la copia in anteprima.

Le copie modificate sono indicate da un'icona  nella riproduzione a pieno formato.

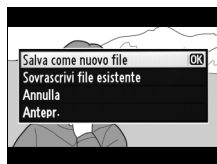

Modifica della lunghezza di filmati

I filmati devono avere una durata minima di due secondi. Se non è possibile creare una copia dalla posizione di riproduzione corrente, la posizione corrente sarà visualizzata in rosso al passaggio 5 e non verrà creata alcuna copia. La copia non sarà salvata se non vi è spazio sufficiente sulla card di memoria.

Le copie hanno la stessa data e la stessa ora di creazione dell'originale.

Menu di ritocco

I filmati possono essere inoltre modificati mediante l'opzione **Modifica filmato** nel menu di ritocco (☞ 341).



Salvataggio di fotogrammi selezionati

Per salvare una copia di un fotogramma selezionato come immagine fissa JPEG:

1 Visualizzate il filmato e scegliete un fotogramma.

Riproducete il filmato come descritto a pagina 72; potete conoscere la vostra posizione approssimativa nel filmato dall'apposita barra di avanzamento. Mettete in pausa il filmato al fotogramma che intendete copiare.



2 Visualizzate le opzioni di modifica dei filmati.

Premete **OK** per visualizzare le opzioni di modifica dei filmati.



Pulsante **OK**



3 Scegliete Salva fotogramma selezionato.

Evidenziate **Salva fotogramma selezionato** e premete **OK**.





4 Create una copia immagine fissa.

Premete **▲** per creare una copia immagine fissa del fotogramma corrente.



5 Salvate la copia.

Evidenziate **Si** e premete  per creare una copia JPEG di qualità fine (📖 84) del fotogramma selezionato. Le immagini fisse dei filmati sono indicate da un'icona  nella riproduzione a pieno formato.

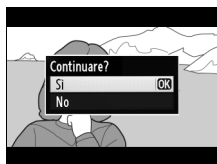

Salva fotogramma selezionato

Le immagini fisse dei filmati JPEG create con l'opzione **Salva fotogramma selezionato** non possono essere ritoccate. Nelle immagini fisse dei filmati JPEG non sono presenti alcune categorie di informazioni (📖 222).

Opzioni di registrazione immagini

Area immagine

Consente di scegliere le proporzioni e l'angolo di campo (area immagine). Grazie al sensore di immagine in formato FX della fotocamera (35,9 × 24 mm), potete scegliere angoli di campo tanto ampi come quelli supportati dalle fotocamere a pellicola in formato 35 mm (135), tagliando automaticamente le immagini nell'angolo di campo DX quando utilizzate gli obiettivi in formato DX. Per informazioni sul numero di immagini che è possibile memorizzare con le diverse impostazioni dell'area immagine, fate riferimento a pagina 437.

■ ■ Ritaglio DX auto

Scegliete se selezionare automaticamente un ritaglio DX quando è collegato un obiettivo DX.



Opzione	Descrizione
Si	La fotocamera seleziona automaticamente il ritaglio DX quando è collegato l'obiettivo DX. Se è collegato un altro obiettivo, verrà utilizzato il ritaglio selezionato per Scegli area immagine .
No	Viene utilizzato il ritaglio selezionato per Scegli area immagine .

■ Scegliere area immagine

Scegliete l'area immagine utilizzata quando è collegato un obiettivo non DX con **No** selezionato per **Ritaglio DX auto** (82).

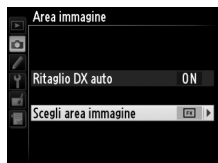

Opzione	Descrizione
FX (36×24) FX 1.0× (formato FX)	Le immagini sono registrate in formato FX utilizzando l'area completa del sensore di immagine (35,9 × 24,0 mm), producendo un angolo di campo equivalente a quello di un obiettivo NIKKOR su una fotocamera in formato 35 mm.
1,2× (30×20) 1,2×	Per scattare le foto viene utilizzata un'area da 30,0 × 19,9 mm al centro del sensore di immagine. Per calcolare la lunghezza focale approssimativa dell'obiettivo in formato 35 mm, moltiplicate per 1,2.
DX (24×16) DX 1.5× (formato DX)	Per scattare le foto in formato DX viene utilizzata un'area al centro del sensore di immagine da 23,4 × 15,6 mm. Per calcolare la lunghezza focale approssimativa dell'obiettivo in formato 35 mm, moltiplicate per 1,5.
5 : 4 (30×24) 5 : 4	Le immagini vengono registrate con proporzioni di 5 : 4 (30,0 × 24,0 mm).

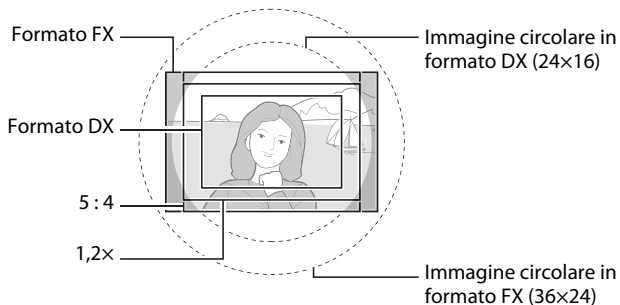

Area immagine

L'opzione selezionata è visualizzata nella visualizzazione informazioni.

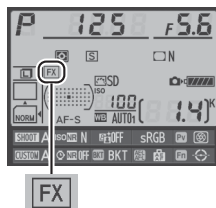

Obiettivi DX

Gli obiettivi DX sono progettati per l'uso con le fotocamere in formato DX e dispongono di un angolo di campo più piccolo rispetto alle fotocamere in formato 35 mm. Se **Ritaglio DX auto** è disattivato e un'opzione diversa da **DX (24x16)** (formato DX) è selezionata per **Area immagine** quando è collegato un obiettivo DX, i bordi dell'immagine potrebbero essere oscurati. Ciò potrebbe non essere evidente nel mirino, ma durante la riproduzione delle immagini potreste notare una riduzione della risoluzione o l'oscuramento dei bordi dell'immagine.

Display del mirino

Di seguito sono mostrati i ritagli 5 : 4, 1,2 x e in formato DX; l'area all'esterno del ritaglio può essere visualizzata in grigio quando è selezionato **No** per la personalizzazione a5 (**Illuminazione punti AF**,  284).



1,2x



Formato DX



5 : 4

Vedere anche

Per informazioni sui ritagli disponibili nel live view filmati, fate riferimento a pagina 67.



Potete impostare l'area immagine utilizzando l'opzione **Area immagine** nel menu di ripresa oppure premendo un controllo e ruotando una ghiera di comando.

■ Menu Area immagine

1 Selezionate **Area immagine** nel menu di ripresa.

Premete **MENU** per visualizzare i menu. Evidenziate **Area immagine** nel menu di ripresa (☰ 268) e premete ►.

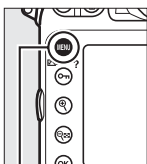

Pulsante MENU



2 Scegliete un'opzione.

Evidenziate **Ritaglio DX auto** o **Scegli area immagine** e premete ►.



3 Regolate le impostazioni.

Scegliete un'opzione e premete **OK**. Il ritaglio selezionato viene visualizzato nel mirino (☰ 81).



Pulsante OK



✓ Ritaglio DX auto

Non è possibile utilizzare il pulsante **Fn** per selezionare l'area immagine quando è collegato un obiettivo DX e **Ritaglio DX auto** è attivato.

✎ Dimensione dell'immagine

La dimensione dell'immagine varia a seconda dell'opzione selezionata per l'area immagine.

■ Controlli della fotocamera

1 Assegnate la selezione dell'area immagine al controllo della fotocamera.

Selezionate **Scegli area immagine** come opzione "pulsante + ghiera di comando" per un controllo della fotocamera nel menu delle personalizzazioni (☞ 278). La selezione dell'area immagine può essere assegnata al pulsante **Fn** (personalizzazione f4, **Funzione pulsante Fn**, ☞ 311), al pulsante anteprima profondità di campo (personalizzazione f5, **Funzione puls. anteprima**, ☞ 315) o al pulsante **AE-L/AF-L** (personalizzazione f6, **Funzione pulsante AE-L/AF-L**, ☞ 315).

2 Utilizzate il controllo selezionato per scegliere un'area immagine.

Potete selezionare l'area immagine premendo il pulsante selezionato e ruotando la ghiera di comando principale o secondaria fino a visualizzare il ritaglio desiderato nel mirino (☞ 81).

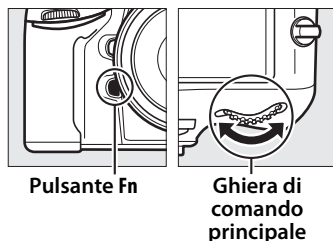

Potete visualizzare l'opzione attualmente selezionata per l'area immagine premendo il pulsante di visualizzazione dell'area immagine nel pannello di controllo, nel mirino o nella visualizzazione informazioni. Il formato FX è visualizzato come "36 - 24", 1,2 × come "30 - 20", il formato DX come "24 - 16" e 5 : 4 come "30 - 24".

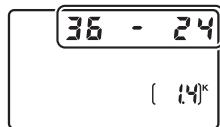

Qualità dell'immagine

Il modello D800 supporta le seguenti opzioni di qualità dell'immagine. Per informazioni sul numero di immagini che è possibile memorizzare con le diverse impostazioni di dimensione e qualità dell'immagine, fate riferimento a pagina 436.

Opzione	Tipo file	Descrizione
NEF (RAW)	NEF	I dati RAW provenienti dal sensore di immagine vengono salvati direttamente nella card di memoria in Nikon Electronic Format (NEF). Le impostazioni come il bilanciamento del bianco e il contrasto possono essere regolate sul computer dopo lo scatto.
TIFF (RGB)	TIFF (RGB)	Le immagini TIFF-RGB senza compressione vengono registrate a una profondità di 8 bit per canale (colore a 24 bit). TIFF è supportato da una vasta gamma di applicazioni di imaging.
JPEG Fine	JPEG	Le immagini in formato JPEG vengono registrate con un rapporto di compressione di circa 1:4 (qualità immagine fine). *
JPEG Normal		Le immagini in formato JPEG vengono registrate con un rapporto di compressione di circa 1:8 (qualità immagine normale). *
JPEG Basic		Le immagini in formato JPEG vengono registrate con un rapporto di compressione di circa 1:16 (qualità immagine di base). *
NEF (RAW)+JPEG Fine	NEF/JPEG	Vengono salvate due immagini: un'immagine NEF (RAW) e un'immagine JPEG di qualità fine.
NEF (RAW)+JPEG Normal		Vengono salvate due immagini: un'immagine NEF (RAW) e un'immagine JPEG di qualità normale.
NEF (RAW)+JPEG Basic		Vengono salvate due immagini: un'immagine NEF (RAW) e un'immagine JPEG di qualità di base.

* **Priorità dimensione** selezionato per **Compressione JPEG**.

La qualità dell'immagine è impostata premendo il pulsante **QUAL** e ruotando la ghiera di comando principale fino a visualizzare l'impostazione desiderata nel pannello di controllo.

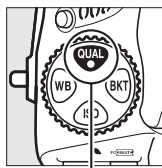

Pulsante **QUAL**



Ghiera di comando principale



Pannello di controllo

Immagini NEF (RAW)

Le immagini NEF (RAW) possono essere visualizzate sulla fotocamera o utilizzando software quali Capture NX 2 (acquistabile separatamente; ☐ 390) o ViewNX 2 (disponibile sul CD di installazione ViewNX 2 in dotazione). È possibile creare copie delle immagini NEF (RAW) in formato JPEG utilizzando l'opzione **Elaborazione NEF (RAW)** nel menu di ritocco (☐ 353).

NEF+JPEG

Quando le fotografie scattate con le impostazioni NEF (RAW) + JPEG sono visualizzate sulla fotocamera con solo una card di memoria inserita, verrà visualizzata solo l'immagine JPEG. Se entrambe le copie vengono registrate sulla stessa card di memoria, entrambe le copie vengono cancellate quando la foto viene eliminata. Se la copia JPEG viene registrata in una card di memoria separata utilizzando l'opzione **Funzione slot secondario > RAW primario, JPEG second.**, l'eliminazione della copia JPEG non comporta l'eliminazione dell'immagine NEF (RAW).

Menu Qualità dell'immagine

La qualità dell'immagine può essere inoltre regolata mediante l'opzione **Qualità dell'immagine** nel menu di ripresa (☐ 268).



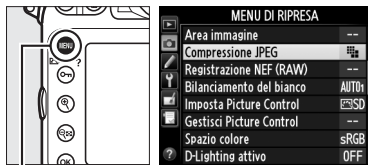

Il menu di ripresa contiene le seguenti opzioni. Premete il pulsante MENU per visualizzare il menu, evidenziate l'opzione desiderata e premete ►.



Pulsante MENU



■ Compressione JPEG

Scegliete il tipo di compressione per le immagini JPEG.

Opzione	Descrizione
 Priorità dimensione	Le immagini sono compresse per produrre file di dimensioni relativamente uniformi.
 Qualità ottimale	Qualità immagine ottimale. La dimensione del file varia a seconda della scena registrata.

■ Registrazione NEF (RAW) > Tipo

Scegliete il tipo di compressione per le immagini NEF (RAW).

Opzione	Descrizione
 Compressione senza perdita	Le immagini NEF sono compresse tramite un algoritmo reversibile, che riduce la dimensione del file di circa 20–40% senza alcun effetto sulla qualità dell'immagine.
 Compressione maggiore	Le immagini NEF sono compresse tramite un algoritmo non reversibile, che riduce la dimensione del file di circa 35–55% senza quasi alcun effetto sulla qualità dell'immagine.
Senza compressione	Le immagini NEF non sono compresse.

■ Registrazione NEF (RAW) > Profondità di bit NEF (RAW)

Scegliete una profondità di bit per le immagini NEF (RAW).

Opzione	Descrizione
12-bit 12 bit	Le immagini NEF (RAW) sono registrate ad una profondità di bit di 12 bit.
14-bit 14 bit	Le immagini NEF (RAW) sono registrate ad una profondità di bit di 14 bit e producono file più grandi di quelle con profondità di bit di 12 bit, ma aumentano i dati di colore registrati.

Dimensione dell'immagine

La dimensione dell'immagine viene misurata in pixel. Scegliete tra **L** (grande), **M** (media) o **S** (piccola) (si noti che la dimensione dell'immagine varia in base all'opzione selezionata per **Area immagine**, ☞ 79):

Area immagine	Opzione	Dimensione (pixel)	Dimensione di stampa (cm)*
FX (36×24) 1.0× (formato FX)	L	7.360 × 4.912	62,3 × 41,6
	M	5.520 × 3.680	46,7 × 31,2
	S	3.680 × 2.456	31,2 × 20,8
1,2× (30×20) 1.2×	L	6.144 × 4.080	52,0 × 34,5
	M	4.608 × 3.056	39,0 × 25,9
	S	3.072 × 2.040	26,0 × 17,3
DX (24×16) 1.5× (formato DX)	L	4.800 × 3.200	40,6 × 27,1
	M	3.600 × 2.400	30,5 × 20,3
	S	2.400 × 1.600	20,3 × 13,5
5 : 4 (30×24)	L	6.144 × 4.912	52,0 × 41,6
	M	4.608 × 3.680	39,0 × 31,2
	S	3.072 × 2.456	26,0 × 20,8

* Risoluzione approssimativa di 300 dpi per la stampa. La dimensione di stampa in pollici è uguale alla dimensione dell'immagine in pixel divisa per la risoluzione di stampa in dots per inch (dpi; 1 pollice = circa 2,54 cm).

La dimensione dell'immagine è impostata premendo il pulsante **QUAL** e ruotando la ghiera secondaria fino a visualizzare l'opzione desiderata nel pannello di controllo.

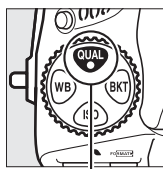

Pulsante **QUAL**

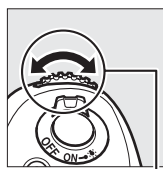

Ghiera secondaria



Pannello di controllo

Immagini NEF (RAW)

L'opzione selezionata per la dimensione dell'immagine non influisce sulla dimensione delle immagini NEF (RAW). Quando vengono aperte in software, quali ViewNX 2 (in dotazione) o Capture NX 2 (acquistabile separatamente), le immagini NEF (RAW) presentano le dimensioni specificate per le immagini grandi (L) nella tabella della pagina precedente.

Menu Dimensione dell'immagine

La dimensione dell'immagine può essere inoltre regolata mediante l'opzione **Dimensione dell'immagine** nel menu di ripresa (☰ 268).



Utilizzo di due card di memoria

Quando nella fotocamera sono inserite due card di memoria, è possibile sceglierne una come card principale mediante la voce **Selezione slot primario** nel menu di ripresa. Selezionate **Slot card SD** per designare la card nello slot card SD come principale, **Slot card CF** per scegliere la card CompactFlash. Potete scegliere la funzione da assegnare alle card principale e secondaria mediante l'opzione **Funzione slot secondario** nel menu di ripresa. Scegliete tra **Ecceденza** (la card secondaria viene utilizzata solo quando la card principale è piena), **Backup** (tutte le immagini vengono registrate in entrambe le card principale e secondaria) e **RAW primario, JPEG second.** (come per **Backup**, ad eccezione che le copie delle foto NEF/RAW con impostazioni NEF/RAW + JPEG vengono registrate solo nella card principale e le copie JPEG solo nella card secondaria).



“Backup” e “RAW primario, JPEG second.”

La fotocamera mostra il numero di esposizioni rimanenti sulla scheda con la minor quantità di memoria. Lo scatto verrà disabilitato quando una delle card è piena.

Registrazione di filmati

Quando vengono inserite nella fotocamera due card di memoria, l'alloggiamento utilizzato per registrare i filmati può essere selezionato tramite l'opzione **Impostazioni filmato > Destinazione** nel menu di ripresa (☞ 70).



Messa a fuoco

Questa sezione descrive le opzioni per controllare la modalità di messa a fuoco della fotocamera quando le fotografie sono inquadrate sul mirino. È possibile regolare la messa a fuoco automaticamente (vedere di seguito) o manualmente (☞ 101). È inoltre possibile selezionare il punto AF per la messa a fuoco automatica o manuale (☞ 96) oppure utilizzare il blocco della messa a fuoco per ricomporre le fotografie dopo la messa a fuoco (☞ 98).

Autofocus

Per utilizzare l'autofocus, ruotate il selettore modo di messa a fuoco su **AF**.

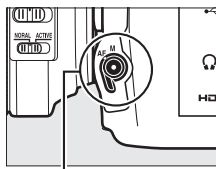

Selettore modo di messa a fuoco

Modo autofocus

Scegliete fra i seguenti modi autofocus:

Modo	Descrizione
AF-S	AF singolo: per soggetti fermi. La messa a fuoco si blocca quando il pulsante di scatto viene premuto a metà corsa. Con le impostazioni predefinite, è possibile rilasciare l'otturatore solamente quando viene visualizzato l'indicatore di messa a fuoco (●) (<i>priorità alla messa a fuoco</i> ; ☞ 282).
AF-C	AF-continuo: per soggetti in movimento. La fotocamera mette a fuoco continuamente quando il pulsante di scatto è premuto a metà corsa; se il soggetto si muove, la fotocamera attiva la <i>messa a fuoco a inseguimento predittivo</i> (☞ 92) per prevedere la distanza finale dal soggetto e, se necessario, regolare la messa a fuoco. Con le impostazioni predefinite, è possibile rilasciare l'otturatore indipendentemente dalla messa a fuoco del soggetto (<i>priorità di scatto</i> ; ☞ 281).

Il modo autofocus può essere selezionato premendo il pulsante modo AF e ruotando la ghiera di comando principale fino a visualizzare l'impostazione desiderata sul mirino e sul pannello di controllo.

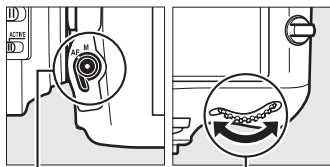

Pulsante modo AF

Ghiera di comando principale

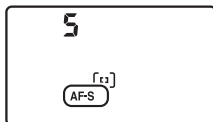

Pannello di controllo



Mirino

Pulsante AF-ON

Allo scopo di mettere a fuoco la fotocamera, la pressione del pulsante **AF-ON** ha lo stesso effetto della pressione a metà corsa del pulsante di scatto.

Messa a fuoco a inseguimento predittivo

Nel modo **AF-C**, la fotocamera avvia la messa a fuoco a inseguimento predittivo se il soggetto si allontana o si avvicina alla fotocamera mentre viene premuto il pulsante di scatto a metà corsa o il pulsante **AF-ON**. Ciò permette alla fotocamera di mantenere la messa a fuoco mentre cerca di prevedere dove si situerà il soggetto quando l'otturatore verrà rilasciato.

Pulsante AF-ON

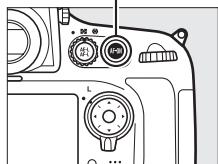

Vedere anche

Per informazioni sull'utilizzo della priorità della messa a fuoco nel modo AF-continuo, fate riferimento alla personalizzazione a1 (**Selezione priorità AF-C**, □ 281). Per informazioni sull'utilizzo della priorità di scatto nel modo AF singolo, fate riferimento alla personalizzazione a2 (**Selezione priorità AF-S**, □ 282). Per informazioni su come evitare che la fotocamera metta a fuoco quando il pulsante di scatto è premuto a metà corsa, fate riferimento alla personalizzazione a4 (**Attivazione AF**, □ 283). Per informazioni sulle opzioni dell'autofocus disponibili durante il live view o la registrazione di filmati, fate riferimento a pagina 48.

Modo area AF

Consente di scegliere come viene selezionato il punto AF per l'autofocus.

- **AF a punto singolo:** selezionate il punto AF come descritto a pagina 96; la fotocamera mette a fuoco il soggetto solamente nel punto AF selezionato. Utilizzate questa opzione per soggetti fissi.
- **AF ad area dinamica:** selezionate il punto di messa a fuoco come descritto a pagina 96. Nel modo messa a fuoco **AF-C**, la fotocamera metterà a fuoco basandosi sulle informazioni relative ai punti AF circostanti se il soggetto si sposta brevemente dal punto selezionato. Il numero di punti AF varia a seconda del modo selezionato:
 - **AF ad area dinamica a 9 punti:** scegliete questa impostazione se disponete del tempo necessario per comporre la fotografia oppure quando fotografate soggetti che si muovono in modo prevedibile (ad esempio, corridori o auto da corsa su pista).
 - **AF ad area dinamica a 21 punti:** scegliete questa impostazione per fotografare soggetti che si muovono in modo imprevedibile (ad esempio, giocatori di una partita di pallone).
 - **AF ad area dinamica a 51 punti:** scegliete questa impostazione quando riprendete soggetti che si muovono rapidamente e che è difficile inquadrare nel mirino (ad esempio uccelli).
- **Tracking 3D:** selezionate il punto AF come descritto a pagina 96. Nel modo messa a fuoco **AF-C**, la fotocamera insegue i soggetti che lasciano il punto AF selezionato e, se necessario, seleziona i nuovi punti AF. Utilizzate questa opzione per comporre rapidamente foto con soggetti che si spostano in modo irregolare da un lato all'altro (ad esempio, tennisti). Se il soggetto esce dall'area del mirino, togliete il dito dal pulsante di scatto e ricomponete la foto con il soggetto nel punto AF selezionato.

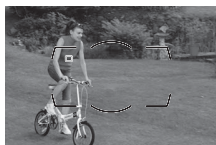

- **Area AF auto:** la fotocamera rileva automaticamente il soggetto e seleziona il punto AF; se viene rilevato un volto, la fotocamera darà priorità al soggetto del ritratto. I punti AF attivi sono evidenziati brevemente dopo la messa a fuoco della fotocamera; nel modo **AF-C**, il punto AF principale rimane evidenziato dopo la disattivazione degli altri punti AF.

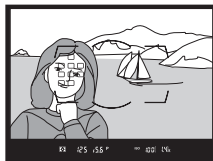

Il modo area AF può essere selezionato premendo il pulsante modo AF e ruotando la ghiera secondaria fino a visualizzare l'impostazione desiderata sul mirino e sul pannello di controllo.

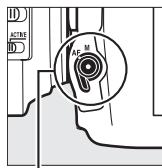

Pulsante modo AF

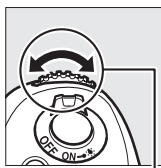

Ghiera secondaria



Pannello di controllo

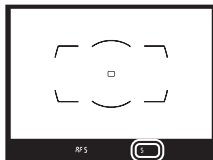

Mirino

Tracking 3D

Quando il pulsante di scatto viene premuto a metà corsa, i colori dell'area circostante il punto AF vengono memorizzati nella fotocamera. Di conseguenza, il tracking 3D non potrà produrre i risultati desiderati con soggetti i cui colori sono gli stessi dello sfondo o che occupano un'area molto piccola dell'inquadratura.

Modo area AF

Il modo area AF è mostrato sul pannello di controllo e sul mirino.

Modo area AF	Pannello di controllo	Mirino	Modo area AF	Pannello di controllo	Mirino
AF a punto singolo	5	5	AF ad aria dinamica a 51 punti*	d51	d51
Area AF dinamica a 9 punti*	d9	d9	Tracking 3D	3d	3d
AF ad aria dinamica a 21 punti*	d21	d21	Area AF auto	Auto	Auto

*Solamente il punto AF attivo è visualizzato sul mirino. I rimanenti punti AF forniscono informazioni per facilitare l'operazione di messa a fuoco.

Messa a fuoco manuale

AF a punto singolo viene selezionato automaticamente quando viene utilizzata la messa a fuoco manuale.

Vedere anche

Per informazioni sulla regolazione del tempo di attesa della fotocamera prima che rimetta a fuoco un oggetto in movimento, fate riferimento alla personalizzazione a3 (**Focus Tracking + Lock-On**, □ 283). Per informazioni riguardo le opzioni dell'autofocus disponibili durante il live view o la registrazione di filmati, fate riferimento a pagina 49.



Selezione punti AF

La fotocamera offre una scelta di 51 punti AF che possono essere utilizzati per comporre fotografie con il soggetto principale posizionato in qualsiasi punto dell'inquadratura.

1 Ruotate il blocco del selettore di messa a fuoco verso ●.

Ciò permette di utilizzare il multi-selettore per selezionare il punto AF.

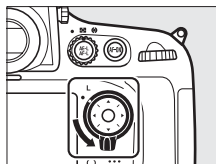

Blocco del selettore di messa a fuoco

2 Selezionate il punto AF.

Utilizzate il multi-selettore per selezionare il punto AF sul mirino mentre gli esposimetri sono attivi. Il punto AF centrale può essere selezionato premendo l'area centrale del multi-selettore.







Il blocco del selettore di messa a fuoco può essere ruotato verso la posizione di blocco (L) dopo la selezione per evitare che il punto AF selezionato cambi quando il multi-selettore viene premuto.



Area AF auto

Il punto AF per l'area AF auto è selezionato automaticamente; la selezione punti AF manuale non è disponibile.

Vedere anche

Per informazioni sulla scelta di quando illuminare il punto AF, fate riferimento alla personalizzazione a5 (**Illuminazione punti AF**,  284). Per informazioni sull'impostazione della selezione punti AF da includere, fate riferimento alla personalizzazione a6 (**Inclusione punti AF**,  284). Per informazioni sulla scelta del numero di punti AF che possono essere selezionati tramite il multi-selettore, fate riferimento alla personalizzazione a7 (**Numero di punti AF**,  285). Per informazioni sulla modifica della funzione dell'area centrale del multi-selettore, fate riferimento alla personalizzazione f2 (**Puls. centrale multiselettore**,  309).



Blocco della messa a fuoco

Il blocco della messa a fuoco serve per modificare l'inquadratura dopo la messa a fuoco, permettendovi di eseguire la messa a fuoco di un soggetto anche se questo non sarà in un punto AF nella composizione finale. Se la fotocamera non è in grado di mettere a fuoco utilizzando l'autofocus (☞ 91), è altresì possibile mettere a fuoco un altro soggetto alla stessa distanza, quindi utilizzare il blocco della messa a fuoco per ricomporre la fotografia. Il blocco della messa a fuoco è efficace quando è selezionata un'opzione diversa da area AF auto per il modo area AF (☞ 93).

1 Mettete a fuoco.

Portate il soggetto nel punto AF selezionato e premete a metà corsa il pulsante di scatto per avviare la messa a fuoco.

Verificate che l'indicatore di messa a fuoco (●) sia visualizzato nel mirino.



2 Bloccate la messa a fuoco.

Modo messa a fuoco (☞ 91): con il pulsante di scatto premuto a metà corsa (①), premete il pulsante AE-L/AF-L (②) per bloccare la messa a fuoco e l'esposizione (un'icona **AE-L** verrà visualizzata nel mirino). La messa a fuoco rimane bloccata quando il pulsante AE-L/AF-L è premuto, anche se il dito è stato rimosso dal pulsante di scatto.

Pulsante di scatto

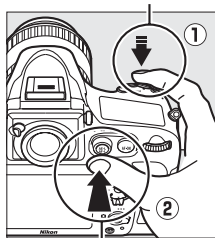

Pulsante AE-L/AF-L



Modo messa a fuoco AF-S: la messa a fuoco si blocca automaticamente in seguito alla visualizzazione dell'indicatore di messa a fuoco e rimane bloccata finché non toglierete il dito dal pulsante di scatto. La messa a fuoco può inoltre essere bloccata premendo il pulsante AE-L/AF-L (vedere sopra).

3 Ricomponete la fotografia e scattate.

La messa a fuoco rimane bloccata tra gli scatti se si tiene premuto il pulsante di scatto a metà corsa (AF-S) o il pulsante  AE-L/AF-L, consentendo di eseguire più fotografie in sequenza con la stessa impostazione di messa a fuoco.



Si sconsiglia di modificare la distanza tra la fotocamera e il soggetto mentre è attivo il blocco della messa a fuoco. Se il soggetto si muove, eseguite nuovamente la messa a fuoco alla nuova distanza.

Blocco della messa a fuoco con il pulsante AF-ON

Durante la fotografia attraverso il mirino, la messa a fuoco può essere bloccata usando il pulsante **AF-ON** anziché il pulsante di scatto (☐ 92). Se è selezionato **Solo AF-ON** per la personalizzazione a4 (**Attivazione AF**, ☐ 283), la fotocamera non metterà a fuoco quando il pulsante di scatto viene premuto a metà corsa; invece, essa metterà a fuoco quando viene premuto un pulsante **AF-ON**, e in quel momento la messa a fuoco verrà bloccata e resterà tale fino a una nuova pressione del pulsante **AF-ON**. L'otturatore può essere rilasciato in qualsiasi momento, indipendentemente dalle opzioni selezionate per le personalizzazioni a1 (**Selezione priorità AF-C**, ☐ 281) e a2 (**Selezione priorità AF-S**, ☐ 282), e l'indicatore di messa a fuoco non verrà visualizzato nel mirino.

Vedere anche

Fate riferimento alla personalizzazione c1 (**Pulsante di scatto AE-L**, ☐ 290) per informazioni sull'utilizzo del pulsante di scatto per bloccare l'esposizione, la personalizzazione f6 (**Funzione pulsante AE-L/AF-L**, ☐ 315) per informazioni sulla scelta della funzione assegnata al pulsante  AE-L/AF-L.



Ottenere buoni risultati con l'autofocus

L'autofocus non permette di ottenere prestazioni ottimali nelle condizioni elencate di seguito. Lo scatto dell'otturatore potrebbe essere disattivato se la fotocamera non è in grado di effettuare la messa a fuoco in queste condizioni oppure l'indicatore di messa a fuoco (●) potrebbe essere visualizzato e la fotocamera emetterà un segnale acustico, consentendo lo scatto anche quando il soggetto non è a fuoco. In questi casi, mettete a fuoco manualmente (☐ 101) o utilizzate il blocco della messa a fuoco (☐ 98) per mettere a fuoco un altro soggetto alla stessa distanza, quindi ricomporre la fotografia.

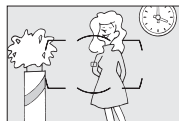

Contrasto minimo o inesistente tra il soggetto e lo sfondo.
Esempio: il soggetto è dello stesso colore dello sfondo.



Il punto AF contiene oggetti posti a distanze diverse dalla fotocamera.
Esempio: il soggetto è all'interno di una gabbia.

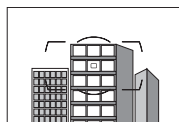

Il soggetto è dominato da motivi geometrici regolari.
Esempio: una fila di finestre di un grattacielo.

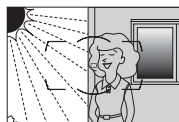

Il punto AF contiene aree con differenze di luminosità molto forti.
Esempio: il soggetto è in penombra.

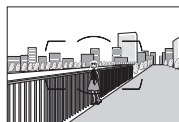

Gli oggetti sullo sfondo appaiono più grandi rispetto al soggetto.
Esempio: un edificio è sullo sfondo del soggetto.

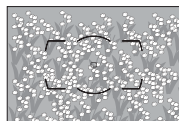

Il soggetto contiene molti dettagli particolareggiati.
Esempio: un campo di fiori o altri soggetti piccoli o con variazione di luminosità ridotta.

Messa a fuoco manuale

La messa a fuoco manuale è disponibile per gli obiettivi che non supportano l'autofocus (obiettivi non AF NIKKOR) o quando l'autofocus non produce i risultati desiderati (☞ 100).

- **Obiettivi AF-S:** impostate il selettore del modo di messa a fuoco dell'obiettivo su **M**.
- **Obiettivi AF:** impostate il selettore modo di messa a fuoco dell'obiettivo (se presente) e il selettore modo di messa a fuoco della fotocamera su **M**.

☑ Obiettivi AF

Non utilizzate gli obiettivi AF con il selettore del modo di messa a fuoco dell'obiettivo impostato su **M** e il selettore del modo di messa a fuoco della fotocamera impostato su **AF**. La mancata osservanza di questa precauzione potrebbe arrecare danni alla fotocamera o all'obiettivo.

- **Obiettivi con messa a fuoco manuale:** impostate il selettore modo di messa a fuoco della fotocamera su **M**.

Per eseguire la messa a fuoco manuale, regolate l'anello di messa a fuoco dell'obiettivo finché l'immagine visualizzata sul campo opaco del mirino non è a fuoco. Le foto possono essere scattate in qualsiasi momento, anche se l'immagine non è a fuoco.

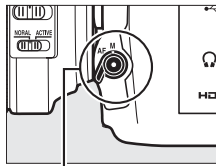

Selettore modo di messa a fuoco

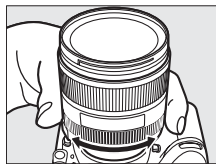

Telemetro elettronico

Se l'obiettivo ha un'apertura di diaframma massima di $f/5.6$ o maggiore, l'indicatore di messa a fuoco del mirino può essere utilizzato per confermare che il soggetto nel punto AF selezionato è a fuoco (è possibile selezionare il punto AF tra uno qualsiasi dei 51 punti AF). Dopo avere portato il soggetto nel punto AF selezionato, premete il pulsante di scatto a metà corsa e ruotate l'anello di messa a fuoco dell'obiettivo finché non verrà visualizzato l'indicatore di messa a fuoco (●). Con i soggetti elencati a pagina 100, l'indicatore di messa a fuoco potrebbe essere visualizzato anche quando il soggetto non è a fuoco.



Posizione del piano focale

Per determinare la distanza tra il soggetto e la fotocamera, potete eseguire una misurazione prendendo come riferimento l'indicatore del piano focale (☉) sul corpo della fotocamera (☐ 2). La distanza tra la flangia di innesto obiettivo e il piano focale è di 46,5 mm.

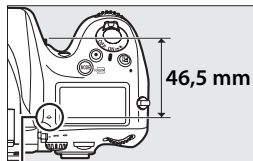

Indicatore del piano focale

Modo di scatto

Scelta di un modo di scatto

Per scegliere un modo di scatto, premete il pulsante di sblocco della ghiera modo di scatto e ruotate la ghiera modo di scatto verso l'impostazione desiderata.

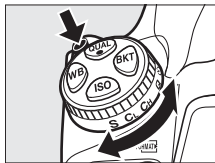

Modo	Descrizione
S Fotogramma singolo	La fotocamera scatta una foto ad ogni pressione del pulsante di scatto.
CL Continuo a bassa velocità	Quando il pulsante di scatto è mantenuto premuto, la fotocamera scatta fotografie alla frequenza di scatto selezionata per la personalizzazione d2 (Vel. scatto modo seq. CL , ☐ 293). Abbassate il flash incorporato (☐ 182); lo scatto continuo non è disponibile mentre il flash è sollevato.
CH Continuo ad alta velocità	Quando il pulsante di scatto è mantenuto premuto, la fotocamera registra le fotografie alla velocità di scatto specificata a pagina 104. Utilizzate per i soggetti in movimento. Abbassate il flash incorporato (☐ 182); lo scatto continuo non è disponibile mentre il flash è sollevato.
Q Scatto silenzioso	Come per il fotogramma singolo con la differenza che il disturbo è ridotto disattivando i segnali acustici e riducendo al minimo il suono prodotto dallo specchio che torna in posizione. Il segnale acustico non viene emesso quando la fotocamera mette a fuoco indipendentemente dall'impostazione selezionata per la personalizzazione d1 (Segnale acustico ; ☐ 292) e lo specchio non torna in posizione finché il pulsante di scatto non viene ricollocato nella posizione di metà corsa dopo lo scatto, in modo da consentire la riduzione del rumore generato dallo specchio. Lo specchio è più silenzioso rispetto al modo fotogramma singolo.
 Autoscatto	Utilizzate l'autoscatto per gli autoritratti o per ridurre la sfocatura causata dal movimento della fotocamera (☐ 106).

Modo	Descrizione
Mup M-Up	Scegliete questo modo per ridurre al minimo le vibrazioni della fotocamera per le fotografie con teleobiettivo o nel modo close-up o in altre situazioni in cui il minimo movimento della fotocamera potrebbe causare fotografie sfocate (☐ 108).

Fonte di alimentazione e frequenza di scatto

La velocità massima di scatto varia in base alla fonte di alimentazione utilizzata. Nell'immagine seguente sono riportate frequenze di scatto media e massima disponibili con AF-continuo, esposizione auto a priorità di tempi o manuale, un tempo di posa di $1/250$ sec. o più veloce, impostazioni rimanenti diverse dalla personalizzazione d2 ai valori predefiniti e memoria rimanente nel buffer di memoria.

Fonte di alimentazione	Frequenza di scatto massima ¹
Batteria (EN-EL15)	5 fps
Adattatore CA EH-5b e connettore di alimentazione EP-5B ²	6 fps
Battery pack MB-D12 con batteria EN-EL15	5 fps
Battery pack MB-D12 con batteria EN-EL18 ²	6 fps
Battery pack MB-D12 con batterie AA ^{2,3}	6 fps

- 1 Indipendentemente dall'opzione selezionata per la personalizzazione d2 (**Vel. scatto modo seq. CL**), la frequenza di scatto massima quando **FX (36×24) 1.0x** o **5:4 (30×24)** è selezionato per l'area immagine (☐ 79) è 4 fps.
- 2 La velocità massima di scatto per **CH** è 5 fps quando è selezionato **1,2x (30×20) 1.2x** per l'area immagine.
- 3 Le frequenze di scatto possono ridursi alle basse temperature o quando la batteria è quasi scarica.

La frequenza di scatto si riduce con tempi di posa lenti o quando la riduzione vibrazioni (disponibile negli obiettivi VR) o il controllo automatico ISO è attivo (☐ 111) oppure quando il livello della batteria è basso.

Dimensione del buffer

Il numero approssimativo di immagini che è possibile salvare nel buffer di memoria con le impostazioni in uso può essere visualizzato nei display del numero di esposizioni rimanenti del mirino e del pannello di controllo premendo il pulsante di scatto a metà corsa. Nell'illustrazione a destra è riportato il display che indica lo spazio disponibile nel buffer di memoria per circa 37 foto.

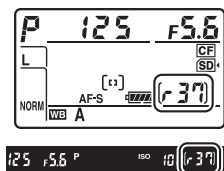

Buffer di memoria

La fotocamera è dotata di un buffer di memoria per la memorizzazione temporanea, permettendo così di continuare la ripresa mentre le immagini vengono salvate sulla card di memoria. È possibile scattare fino a 100 fotografie in successione; tuttavia, la frequenza di scatto diminuisce quando il buffer di memoria è pieno (r00).

Mentre le fotografie vengono registrate sulla card di memoria, la spia di accesso si accende. A seconda delle condizioni di scatto e del rendimento della card di memoria, la registrazione potrebbe durare da pochi secondi a qualche minuto. *Non rimuovete la card di memoria né rimuovete o scollegate la fonte di alimentazione fino allo spegnimento della spia di accesso.* Se la fotocamera viene spenta quando sono ancora presenti dati nel buffer, l'alimentazione non si spegne fino a quando tutte le immagini nel buffer non sono state registrate. Se la batteria si scarica quando ci sono ancora immagini nel buffer, il rilascio dell'otturatore viene disabilitato e le immagini vengono trasferite sulla card di memoria.

Vedere anche

Per informazioni sul numero massimo di fotografie che è possibile scattare in un'unica sequenza, fate riferimento alla personalizzazione d3 (**Limite scatto continuo**,  293). Per informazioni sul numero di immagini che è possibile riprendere in un'unica sequenza, fate riferimento a pagina 436.



Modo autoscatto

L'autoscatto può essere utilizzato per ridurre le vibrazioni della fotocamera o per gli autoritratti.

1 Installate la fotocamera su un treppiedi.

Installate la fotocamera su un treppiedi oppure collocatela su una superficie piana e orizzontale.

2 Selezionate il modo autoscatto.

Premete il pulsante di sblocco della ghiera modo di scatto e ruotate la ghiera modo di scatto verso .

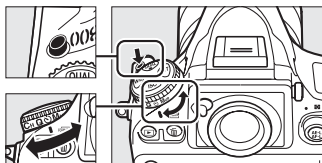

Ghiera modo di scatto

3 Componete l'immagine e mettete a fuoco.

Nell'autofocus singolo (📖 91), è possibile scattare le foto solo se l'indicatore di messa a fuoco (●) viene visualizzato nel mirino.



Chiudete l'otturatore dell'oculare

Quando scattate foto senza tenere l'occhio nel mirino, chiudete l'otturatore dell'oculare del mirino per evitare che la luce che penetra attraverso il mirino appaia nelle foto o interferisca con l'esposizione.

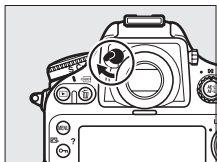

4 Avviate il timer.

Premete il pulsante di scatto fino in fondo per avviare il timer.

La spia dell'autoscatto inizia a

lampeggiare. Due secondi prima di scattare la foto, la spia dell'autoscatto smette di lampeggiare. L'otturatore sarà rilasciato circa dieci secondi dopo l'avvio dell'autoscatto.



Per disattivare l'autoscatto prima della ripresa di una fotografia, portate la ghiera modo di scatto su un'altra impostazione.

bulb

Non è possibile registrare le esposizioni posa T (posa B) mediante l'autoscatto. Se viene selezionata una velocità di **bulb** per il modo di esposizione M, verrà utilizzato un tempo di posa fisso.

Utilizzo del flash incorporato

Prima di scattare una fotografia con il flash, premete il pulsante di sollevamento flash per sollevare il flash e attendete che l'indicatore  sia visualizzato sul mirino (☐ 181). La ripresa sarà interrotta se il flash si solleva dopo l'avvio dell'autoscatto. Sarà scattata solo una fotografia quando si usa il flash, indipendentemente dal numero di esposizioni selezionato per la personalizzazione c3 (**Autoscatto**; ☐ 291).

Vedere anche

Per informazioni sulla scelta della durata dell'autoscatto, il numero di scatti da eseguire e l'intervallo fra gli scatti, fate riferimento alla personalizzazione c3 (**Autoscatto**, ☐ 291). Per informazioni sull'impostazione di un segnale acustico emesso durante il conto alla rovescia del timer, fate riferimento alla personalizzazione d1 (**Segnale acustico**, ☐ 292).



Modo M-Up

Scegliete questo modo per ridurre al minimo la sfocatura causata dal movimento della fotocamera quando lo specchio è sollevato. Si consiglia l'uso di un treppiedi.

1 Selezionate il modo M-Up.

Premete il pulsante di sblocco della ghiera modo di scatto e ruotate la ghiera modo di scatto su **MUP**.

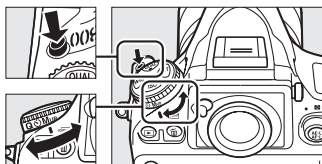

Ghiera modo di scatto

2 Sollevate lo specchio.

Inquadrate l'immagine, mettete a fuoco, quindi premete il pulsante di scatto fino in fondo per sollevare lo specchio.



M-Up

Quando lo specchio è sollevato, le foto non possono essere inquadrare sul mirino e l'autofocus e la misurazione esposimetrica non vengono eseguiti.

3 Scattate una fotografia.

Premete nuovamente il pulsante di scatto fino in fondo per scattare una foto. Per evitare la sfocatura causata dal movimento della fotocamera, premete delicatamente il pulsante di scatto o utilizzate un cavo di scatto opzionale (☞ 389). Lo specchio si abbassa al termine dello scatto.



Modo M-Up

Se non viene eseguita nessuna operazione per circa 30 secondi dopo che lo specchio è stato sollevato, verrà automaticamente scattata una foto.

Sensibilità ISO

Regolazione manuale

La "Sensibilità ISO" è l'equivalente digitale della sensibilità della pellicola. Scegliete tra le impostazioni comprese tra ISO 100 e ISO 6400 in incrementi equivalenti a $\frac{1}{3}$ EV. Per situazioni speciali sono inoltre disponibili impostazioni comprese tra circa 0,3 e 1 EV sotto a ISO 100 e 0,3 e 2 EV sopra ISO 6400. Con valori di sensibilità ISO elevati, è necessaria una minore quantità di luce per l'esposizione, pertanto è possibile impostare tempi di posa più brevi o diaframmi più chiusi.

La sensibilità ISO può essere impostata premendo il pulsante **ISO** e ruotando la ghiera di comando principale fino a visualizzare l'impostazione desiderata sul pannello di controllo o sul mirino.

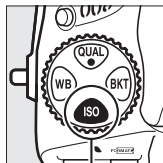

Pulsante ISO

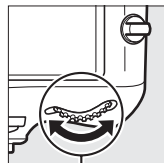

Ghiera di comando principale

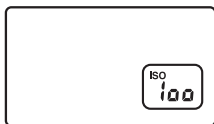

Pannello di controllo



Mirino

Menu Sensibilità ISO

La sensibilità ISO può essere inoltre regolata mediante l'opzione **Sensibilità ISO** nel menu di ripresa (☐ 268).



Si noti che non è possibile regolare la sensibilità ISO dal menu di ripresa durante il live view filmati. Nel modo di esposizione **M**, la sensibilità ISO può tuttavia essere regolata utilizzando il pulsante **ISO** e la ghiera di comando principale (☐ 109).

Hi 0,3–Hi 2

Le impostazioni da **Hi 0,3** a **Hi 2** corrispondono alle sensibilità ISO 0,3–2 EV sopra ISO 6400 (equivalente a ISO 8000–25600). Per le foto scattate con queste impostazioni è più probabile che si verifichino disturbi (pixel luminosi in posizioni casuali, effetto nebbia o righe).

Lo 0,3–Lo 1

Le impostazioni da **Lo 0,3** a **Hi 1** corrispondono alle sensibilità ISO 0,3–1 EV sotto ISO 100 (equivalente a ISO 80–50). Utilizzate diaframmi più ampi quando la luce è intensa. Il contrasto è leggermente maggiore del normale. In molti casi è consigliabile utilizzare una sensibilità ISO 100 o superiore.

Vedere anche

Per informazioni sulla personalizzazione b1 (**Valore increm. sens. ISO**), fate riferimento a pagina 287. Per ulteriori informazioni sulla visualizzazione della sensibilità ISO nel pannello di controllo o sulla regolazione della sensibilità ISO senza utilizzare il pulsante **ISO**, fate riferimento alla personalizzazione d7 (**Display ISO e regolazioni**; ☐ 295). Per informazioni sull'utilizzo dell'opzione **NR su ISO elevati** nel menu di ripresa per ridurre il disturbo a sensibilità ISO elevate, fate riferimento a pagina 277.

Controllo automatico ISO

Se è stato selezionato **Sì** per **Impostazioni sensibilità ISO** > **Controllo automatico ISO** nel menu di ripresa, la sensibilità ISO verrà regolata automaticamente qualora non sia possibile ottenere un'esposizione ottimale con il valore selezionato dall'utente (la sensibilità ISO verrà impostata se viene utilizzato il flash).

1 Selezionate **Controllo automatico ISO** per **Impostazioni sensibilità ISO** nel menu di ripresa.

Per visualizzare i menu, premete il pulsante **MENU**.

Selezionate **Impostazioni sensibilità ISO** nel menu di ripresa, evidenziate **Controllo automatico ISO** e premete ►.

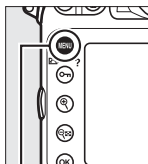

Pulsante **MENU**



2 Selezionate **Sì**.

Evidenziate **Sì** e premete **OK** (se è selezionato **No**, la sensibilità ISO rimane fissa al valore selezionato dall'utente).

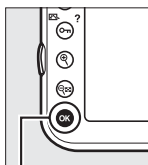

Pulsante **OK**



Controllo automatico ISO

I disturbi (pixel luminosi distribuiti in modo casuale, visuale offuscata o linee) sono più frequenti ad alte sensibilità. Per ridurre il disturbo, utilizzate l'opzione **NR su ISO elevati** nel menu di ripresa (fate riferimento a pagina 277). Quando utilizzate il flash, il valore selezionato per **Tempo di posa minimo** viene ignorato a favore dell'opzione selezionata per la personalizzazione e1 (**Tempo sincro flash**, □ 299). Si noti che la sensibilità ISO potrebbe aumentare automaticamente quando il relativo controllo viene utilizzato in combinazione con i modi flash sincro su tempi lenti (disponibili con il flash incorporato e i flash esterni elencati a pagina 381), con la possibilità che impedisca alla fotocamera di selezionare tempi di posa lunghi.

3 Regolate le impostazioni.

Il valore massimo per la sensibilità ISO auto può essere selezionato mediante **Sensibilità massima** (il valore minimo per la sensibilità ISO auto è impostato



automaticamente su ISO 100; si noti che se il valore selezionato per **Sensibilità massima** è inferiore a quello selezionato correntemente per **Sensibilità ISO**, verrà utilizzato il valore selezionato per **Sensibilità massima**). Nei modi di esposizione **P** e **A**, la sensibilità sarà regolata solo in caso di sottoesposizione nel tempo di posa selezionato per **Tempo di posa minimo** ($1/4.000$ – 1 sec. o **Auto**; nei modi **S** e **M**, la sensibilità ISO sarà regolata per garantire un'esposizione ottimale nel tempo di posa selezionato dall'utente). Se è selezionato **Auto** (disponibile solo con gli obiettivi CPU; equivalente a $1/30$ sec. quando è utilizzato un obiettivo non CPU), la fotocamera sceglierà il tempo di posa minimo in base alla lunghezza focale dell'obiettivo (è possibile regolare con precisione la selezione del tempo di posa evidenziando **Auto** e premendo ►; ad esempio, valori più rapidi possono essere utilizzati con i teleobiettivi per ridurre l'offuscamento). I tempi di posa più lunghi del valore minimo potrebbero essere utilizzati se non è possibile ottenere l'esposizione ottimale con il valore di sensibilità ISO selezionato per **Sensibilità massima**. Al termine delle impostazioni, premete **OK** per uscire.

ISO

Quando è selezionato **Si**, nel mirino e nel pannello di controllo è mostrato **ISO-AUTO**. Quando la sensibilità viene alterata rispetto al valore impostato dall'utente, questi indicatori lampeggiano e il valore alterato appare nel mirino.

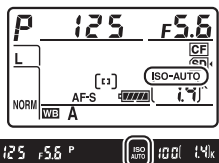

Attivazione o disattivazione di Controllo automatico ISO

Potete attivare o disattivare il Controllo automatico ISO premendo il pulsante **ISO** e ruotando la ghiera secondaria. **ISO-AUTO** viene visualizzato quando il Controllo automatico ISO è attivato.

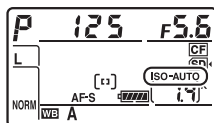





Esposizione

Misurazione esposimetrica

La misurazione esposimetrica determina il modo in cui la fotocamera imposta l'esposizione. Sono disponibili le seguenti opzioni:

Opzione	Descrizione
	Matrix: consente di ottenere risultati naturali nella maggior parte delle situazioni. La fotocamera monitora un'ampia area dell'inquadratura e imposta l'esposizione in base alla distribuzione dei toni, al colore, alla composizione e, con obiettivi di tipo G o D (☐ 373), alle informazioni sulla distanza (misurazione Color Matrix 3D II; con altri obiettivi CPU, la fotocamera usa la misurazione Color Matrix II, che non include informazioni sulla distanza 3D). Con obiettivi senza CPU, la fotocamera utilizza la misurazione Color Matrix se la lunghezza focale e il diaframma massimo sono specificati tramite l'opzione Dati obiettivo senza CPU nel menu impostazioni (☐ 213); altrimenti la fotocamera utilizza la misurazione ponderata centrale.
	Ponderata centrale: la fotocamera monitora l'intera inquadratura ma assegna maggior peso all'area centrale (se è montato un obiettivo CPU, la dimensione della zona può essere selezionata tramite la personalizzazione b5, Area ponderata centrale , ☐ 289; se è montato un obiettivo senza CPU, la zona misura 12 mm di diametro). Misurazione classica per ritratti; consigliata quando si utilizzano filtri con fattore di esposizione (fattore filtro) superiore a 1x. *
	Spot: la fotocamera misura il cerchio di 4 mm di diametro (circa l'1,5% dell'inquadratura). Il cerchio è centrato sul punto AF corrente, rendendo possibile la disattivazione dei punti centrali dei soggetti (se utilizzate un obiettivo senza CPU o se è in funzione il modo area AF auto, la fotocamera monitora il punto AF centrale). Assicuratevi che il soggetto sia esposto correttamente, anche se lo sfondo è molto più luminoso o più scuro. *

* Per una migliore precisione con obiettivi senza CPU, specificate la lunghezza focale e il diaframma massimo dell'obiettivo mediante il menu **Dati obiettivo senza CPU** (☐ 213).



Per scegliere un metodo di misurazione esposimetrica, ruotate il selettore fino a visualizzare l'impostazione desiderata sul mirino.

Selettore di misurazione

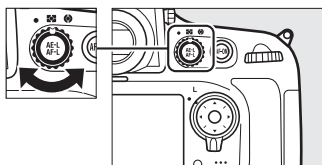

Mirino



Vedere anche

Per informazioni su come effettuare regolazioni separate dell'esposizione ottimale per ogni metodo di misurazione esposimetrica, fate riferimento alla personalizzazione b6 (**Taratura fine esposimetro**,  290).

Modo di esposizione

Per determinare in che modo la fotocamera imposta il tempo di posa e il diaframma durante la regolazione dell'esposizione, premete il pulsante **MODE** (FOCUS) e ruotate la ghiera di comando principale fino a visualizzare l'opzione desiderata sul pannello di controllo.

Pulsante **MODE** (FOCUS)

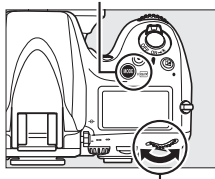

Ghiera di comando principale

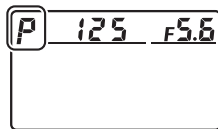

Tipi di obiettivo

Quando utilizzate un obiettivo CPU dotato di ghiera diaframma (☐ 373), bloccate la ghiera sul diaframma minimo (numero f/ più elevato). Gli obiettivi di tipo G non sono dotati di ghiera obiettivo.

Gli obiettivi senza CPU possono essere utilizzati solo nel modo di esposizione **A** (auto priorità diaframmi) e **M** (manuale). In altri modi, il modo di esposizione **A** viene selezionato automaticamente quando è collegato un obiettivo senza CPU (☐ 371, 374). L'indicatore del modo di esposizione (**P** o **S**) lampeggia sul pannello di controllo e **A** viene visualizzato sul mirino.

Anteprima profondità di campo

Per vedere in anteprima gli effetti del diaframma, tenete premuto il pulsante anteprima profondità di campo. L'obiettivo verrà bloccato sul valore del diaframma selezionato dalla fotocamera (modi **P** e **S**) o sul valore scelto dall'utente (modi **A** e **M**), consentendo l'anteprima della profondità di campo nel mirino.

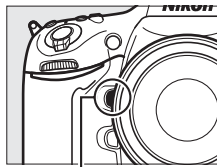

Pulsante anteprima
profondità di campo

Personalizzazione e4—Lampi flash pilota

Questa impostazione controlla che il flash incorporato e il flash esterno, come SB-910, SB-900, SB-800, SB-700 e SB-600 (☐ 381), emettano lampi flash pilota quando viene premuto il pulsante anteprima profondità di campo. Per ulteriori informazioni, fate riferimento a pagina 307.

P: auto programmato

In questo modo, la fotocamera regola automaticamente tempo di posa e diaframma in base a un programma incorporato per garantire un'esposizione ottimale nella maggior parte delle situazioni. Questo modo è consigliato per le istantanee e altre situazioni in cui si preferisce lasciare decidere alla fotocamera il tempo di posa e il diaframma.

Programma flessibile

Nel modo **P**, è possibile selezionare diverse combinazioni di tempi di posa e diaframma ruotando la ghiera di comando principale mentre gli esposimetri sono attivi ("programma flessibile"). Ruotate la ghiera verso destra per diaframmi più aperti (numero f/ ridotto) che consentono di sfumare i dettagli dello sfondo o per tempi di posa veloci che consentono di "fermare" i movimenti. Ruotate la ghiera verso sinistra per diaframmi più chiusi (numero f/ elevato) che consentono di aumentare la profondità di campo o per tempi di posa lunghi che consentono di sfocare i movimenti. Tutte le combinazioni producono la stessa esposizione. Quando il programma flessibile è attivo, sul pannello di controllo viene visualizzato un asterisco ("*****"). Per ripristinare le impostazioni predefinite del tempo di posa e del diaframma, ruotate la ghiera di comando finché l'indicatore non sarà più visualizzato, scegliete un altro modo o spegnete la fotocamera.

Vedere anche

Per ulteriori informazioni sul programma di esposizione incorporato, fate riferimento a pagina 411. Per informazioni riguardo l'attivazione degli esposimetri, fate riferimento a "Disattivazione automatica esposimetro" a pagina 42.

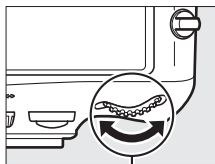

Ghiera di comando principale

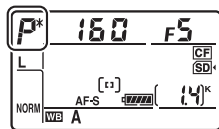

5: auto a priorità di tempi

Nel modo Auto a priorità di tempi, l'utente seleziona il tempo di posa, mentre la fotocamera seleziona automaticamente il diaframma per garantirvi un'esposizione ottimale. Utilizzate tempi di posa lunghi per conferire movimento sfocando i soggetti in movimento e tempi di posa veloci per "fermare" i movimenti.



Tempo di posa veloce ($1/1.600$ sec.)



Tempo di posa lungo ($1/6$ sec.)

Per scegliere un tempo di posa, ruotate la ghiera di comando principale mentre gli esposimetri sono attivi. Il tempo di posa può essere impostato su "x 250" o su valori compresi tra 30 e $1/8.000$ secondi. Il tempo di posa può essere bloccato all'impostazione selezionata (☐ 126).

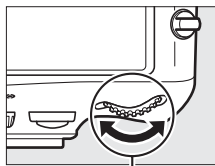

Ghiera di comando principale

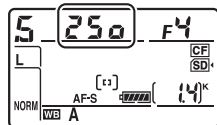

A: auto priorità diaframmi

Nel modo Auto priorità diaframmi, l'utente seleziona il diaframma, mentre la fotocamera seleziona automaticamente il tempo di posa per garantirvi un'esposizione ottimale. I diaframmi aperti (numero f/ ridotto) aumentano la portata del flash (☞ 187) e riducono la profondità di campo, sfocando gli oggetti dietro e davanti al soggetto principale. I diaframmi chiusi (numero f/ elevato) aumentano la profondità di campo, evidenziando i dettagli sullo sfondo e in primo piano. Profondità di campo ridotte sono in genere utilizzate nei ritratti per sfocare i dettagli dello sfondo, mentre profondità di campo maggiori sono impiegate nelle fotografie di panorami per mettere a fuoco sfondo e primo piano.

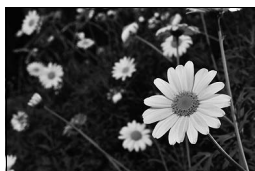

Diaframma chiuso (f/36)



Diaframma aperto (f/2.8)

Per scegliere un valore del diaframma compreso tra il minimo e il massimo per l'obiettivo, ruotate la ghiera secondaria mentre gli esposimetri sono attivi. Il diaframma può essere bloccato all'impostazione selezionata (☞ 126).

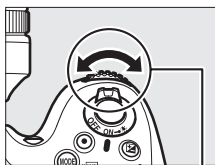

Ghiera secondaria

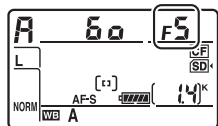

Obiettivi senza CPU (☞ 371, 374)

Utilizzate la ghiera diaframma per regolare il diaframma. Se l'apertura massima del diaframma è stata specificata utilizzando la voce **Dati obiettivo senza CPU** nel menu impostazioni (☞ 213) quando è montato un obiettivo senza CPU, il numero f/ corrente verrà visualizzato nel mirino e nel pannello di controllo, arrotondato al punto più vicino. Altrimenti le visualizzazioni del diaframma mostreranno solo il numero di arresti (**ΔF**, con l'apertura massima del diaframma mostrata come **ΔF0**) e il numero f/ deve essere letto dalla ghiera diaframma.

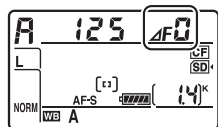

M: manuale

Nel modo di esposizione manuale, l'utente controlla sia il tempo di posa che il diaframma. Quando gli esposimetri sono attivati, ruotate la ghiera di comando principale per scegliere un tempo di posa, e la ghiera secondaria per impostare il diaframma. Il tempo di posa può essere impostato su "x 250" o su valori compresi tra 30 e $1/8.000$ secondi. In alternativa, il tempo di posa può essere bloccato a tempo indefinito per un'esposizione lunga (b, l, b, □ 124). Il diaframma può essere impostato su valori compresi tra il valore minimo e massimo per l'obiettivo. Utilizzate gli indicatori di esposizione per verificare l'esposizione.

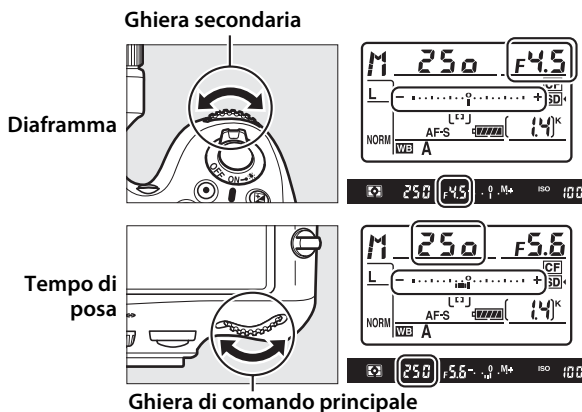

Tempo di posa e diaframma possono essere bloccati all'impostazione selezionata (□ 126).

Obiettivi AF Micro NIKKOR

A condizione che venga utilizzato un esposimetro esterno, è necessario prendere in considerazione il rapporto di esposizione solo quando la ghiera diaframma viene usata per impostare il diaframma.

Indicatori di esposizione

Gli indicatori di esposizione nel mirino e nel pannello di controllo mostrano se la fotografia sarà sovra o sotto esposta con le impostazioni correnti. A seconda dell'opzione scelta per la personalizzazione b2 (**Step EV in esposizione**, □ 287), la quantità di sovra o sotto esposizione è mostrata in incrementi di $\frac{1}{3}$ EV, $\frac{1}{2}$ EV o 1 EV. Se i limiti del sistema di misurazione dell'esposizione vengono superati, gli indicatori di esposizione e le visualizzazioni di tempo di posa (modi *P* e *A*) e/o diaframma (modi *P* e *S*) lampeggeranno.

Personalizzazione b2 impostata su 1/3 step			
	Esposizione ottimale	Sottoesposizione di $\frac{1}{3}$ EV	Sovraesposizione di oltre 3 EV
Pannello di controllo	- 0 +	- 0 +	- 0 +
Mirino	- . . 0 . . +	- . . 0 . . +	- . . 0 . . +

Vedere anche

Per informazioni sull'inversione degli indicatori di esposizione, in modo che i valori negativi vengano visualizzati a destra e quelli positivi a sinistra, fate riferimento alla personalizzazione f12 (**Inverti indicatori**, □ 319).



Esposizioni lunghe

Nel tempo di posa **BULB**, l'otturatore rimane aperto mentre il pulsante di scatto è premuto. Utilizzato per le fotografie con tempi di esposizione lunghi di luci in movimento, stelle, scenari notturni o fuochi d'artificio. Per evitare sfocature, si consiglia l'uso di un treppiede e di un cavo di scatto opzionale (☐ 389).



Tempo di posa: 35 sec.; diaframma: f/25

1 Preparate la fotocamera.

Installate la fotocamera su un treppiedi oppure collocatela su una superficie piana e orizzontale. Se utilizzate un cavo di scatto opzionale, fissatelo alla fotocamera.

Esposizioni lunghe

Chiudete l'otturatore dell'oculare per evitare che la luce che penetra attraverso il mirino appaia nella fotografia o interferisca con l'esposizione. Nikon consiglia di utilizzare una batteria EN-EL15 completamente carica o un adattatore CA EH-5b opzionale e il connettore di alimentazione EP-5B per evitare perdita di alimentazione quando l'otturatore è aperto. Si noti che potrebbe essere presente del disturbo (punti luminosi, pixel chiari disposti casualmente o effetto nebbia) nelle esposizioni lunghe; prima di eseguire la ripresa, scegliete **Si** per l'opzione **NR su esposizioni lunghe** nel menu di ripresa (☐ 277).

2 Selezionate il modo di esposizione M.

Premete il pulsante **MODE** (FORMAT) e ruotate la ghiera di comando principale fino alla visualizzazione di **M** sul pannello di controllo.

Pulsante **MODE** (FORMAT)

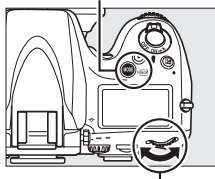

Ghiera di comando principale

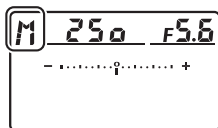

3 Scegliete un tempo di posa.

Quando gli esposimetri sono attivi, ruotate la ghiera di comando principale finché "bulb" non viene visualizzato nelle visualizzazioni dei tempi di posa. Gli indicatori di esposizione non vengono visualizzati quando è selezionato "bulb".

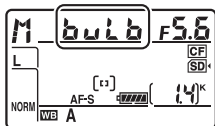

4 Premete il pulsante di scatto fino in fondo.

Premete il pulsante di scatto sulla fotocamera o sul cavo di scatto fino in fondo. L'otturatore rimane aperto mentre il pulsante di scatto è premuto.



5 Rilasciate il pulsante di scatto.

Rimuovete il dito dal pulsante di scatto per scattare la foto.

Blocco di tempo di posa e diaframma

Il blocco del tempo di posa è disponibile nei modi di esposizione auto a priorità di tempi e manuale, il blocco diaframma nei modi di esposizione auto priorità diaframmi e manuale. Il blocco di tempo di posa e diaframma non è disponibile nel modo di esposizione auto programmato.

1 Assegnate il blocco di tempo di posa e diaframma a un controllo della fotocamera.

Selezionate **Blocca tempo e diaframma** come opzione “pulsante + ghiera di comando” nel menu personalizzazioni (☐ 314). Il blocco di tempo di posa e diaframma può essere assegnato al pulsante **Fn** (personalizzazione f4, **Funzione pulsante Fn**, ☐ 311), al pulsante antepresa profondità di campo (personalizzazione f5, **Funzione puls. antepresa**, ☐ 315) o al pulsante **AE-L/AF-L** (personalizzazione f6, **Funzione pulsante AE-L/AF-L**, ☐ 315).

2 Bloccate tempo di posa e/o diaframma.

Tempo di posa (modi di esposizione S e M): premete il pulsante selezionato e ruotate la ghiera di comando principale fino alla visualizzazione delle icone **L** nel mirino e nel pannello di controllo.

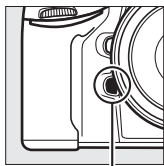

Pulsante Fn

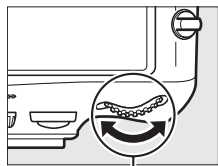

Ghiera di comando principale

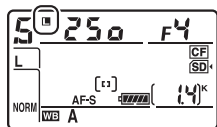

Per sbloccare il tempo di posa, premete il pulsante e ruotate la ghiera di comando principale finché le icone **L** non scompaiono dai display.

Diaframma (modi di esposizione A e M): premete il pulsante selezionato e ruotate la ghiera secondaria fino alla visualizzazione delle icone  nel mirino e nel pannello di controllo.

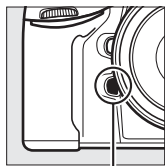

Pulsante Fn

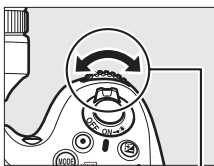

Ghiera secondaria

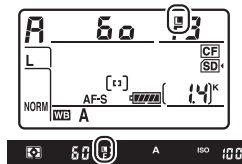

Per sbloccare il diaframma, premete il pulsante e ruotate la ghiera secondaria finché le icone  non scompaiono dai display.

 **Vedere anche**

Utilizzate la personalizzazione f7 (**Blocca tempo e diaframma**;  316) per mantenere tempo di posa e/o diaframma bloccati sui valori selezionati.

Blocco dell'esposizione automatica (AE)

Utilizzate il blocco esposizione automatica per ricomporre le foto dopo avere utilizzato la misurazione in ponderata centrale e la misurazione spot per misurare l'esposizione. Si noti che la misurazione matrix non produrrà i risultati desiderati.

1 Bloccate l'esposizione.

Portate il soggetto nel punto AF selezionato e premete il pulsante di scatto a metà corsa. Con il pulsante di scatto premuto a metà corsa e il soggetto posizionato nel punto AF, premete il pulsante AE-L/AF-L per bloccare l'esposizione (se state usando l'autofocus, verificate che l'indicatore di messa a fuoco ● appaia nel mirino).

Mentre è in funzione il blocco esposizione, un indicatore **AE-L** appare nel mirino.

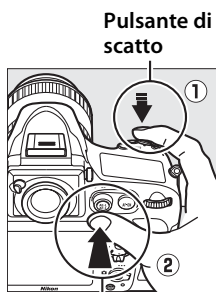

Pulsante AE-L/AF-L



2 Ricomponete l'immagine.

Tenendo premuto il pulsante AE-L/AF-L , ricomponete la fotografia e scattate.



Area misurata

Nella misurazione spot l'esposizione sarà bloccata sul valore misurato in un cerchio di 4 mm centrato sul punto AF selezionato. Nella misurazione in ponderata centrale l'esposizione sarà bloccata sul valore misurato in un cerchio di 12 mm al centro del mirino.



Regolazione del tempo di posa e del diaframma

Quando il blocco esposizione è attivo, le impostazioni elencate di seguito possono essere modificate senza che venga cambiato il valore di misurazione esposimetrica calcolato:

Modo di esposizione	Impostazione
P	Tempo di posa e diaframma (programma flessibile;  118)
S	Tempo di posa
A	Diaframma

I nuovi valori possono essere confermati nel mirino e nel pannello di controllo. Si noti che il metodo di misurazione non può essere cambiato mentre il blocco esposizione è attivo (le modifiche alla misurazione diventeranno effettive quando il blocco viene rilasciato).

Vedere anche

Se è selezionato **Si** per la personalizzazione c1 (**Pulsante di scatto AE-L**,  290) l'esposizione viene bloccata quando il pulsante di scatto viene premuto a metà corsa. Per informazioni sulla modifica della funzione del pulsante  AE-L/AF-L, fate riferimento alla personalizzazione f6 (**Funzione pulsante AE-L/AF-L**,  315).



Compensazione dell'esposizione

La funzione di compensazione dell'esposizione è utilizzata per modificare il valore indicato dalla fotocamera, consentendo di ottenere foto più chiare o più scure. È particolarmente efficace se utilizzata in abbinamento alla misurazione in ponderata centrale o spot (📖 115). Scegliete un valore compreso tra -5 EV (sotto-esposizione) e $+5$ EV (sovrà-esposizione) in incrementi di $\frac{1}{3}$ EV. In generale, scegliete valori positivi per rendere più luminoso il soggetto, negativi per renderlo più scuro.



-1 EV

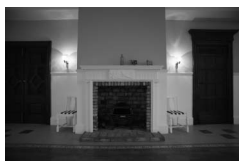

Nessuna compensazione dell'esposizione



+1 EV

Per scegliere un valore per la compensazione dell'esposizione, premete il pulsante  e ruotate la ghiera di comando principale finché non visualizzate sul pannello di controllo o sul mirino il valore desiderato.

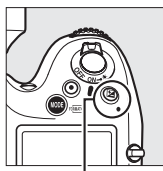

Pulsante 



Ghiera di comando principale

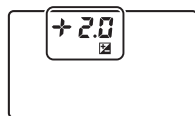
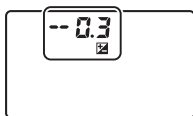
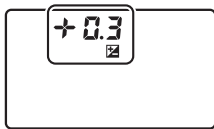



± 0 EV
(pulsante  premuto)



-0,3 EV



+2,0 EV

Con valori diversi da $\pm 0,0$, lo 0 al centro degli indicatori di esposizione lampeggia (solo nei modi **P**, **S** e **A**) e un'icona  viene visualizzata nel pannello di controllo e nel mirino dopo avere rilasciato il pulsante . Il valore corrente della compensazione dell'esposizione può essere confermato nell'indicatore di esposizione premendo il pulsante .

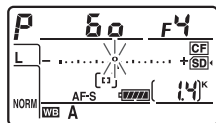

L'esposizione normale può essere ripristinata impostando la compensazione dell'esposizione su $\pm 0,0$. La compensazione dell'esposizione non viene ripristinata quando la fotocamera viene spenta.

Modo di esposizione M

Nel modo di esposizione **M**, la compensazione dell'esposizione ha effetto solo sull'indicatore di esposizione; il tempo di posa e il diaframma non cambiano.

Utilizzo di un flash

Quando è utilizzato un flash, la compensazione dell'esposizione influisce sia a livello di esposizione dello sfondo che di flash.

Vedere anche

Per informazioni sulla scelta della dimensione degli incrementi disponibile per la compensazione del flash, fate riferimento alla personalizzazione **b3 (Valore incr. comp. flash/esp, □ 287)**. Per informazioni su come regolare la compensazione dell'esposizione senza premere il pulsante , fate riferimento alla personalizzazione **b4 (Comp. agevolata esposizione, □ 288)**. Per informazioni su come variare automaticamente l'esposizione, il livello del flash, il bilanciamento del bianco o il D-Lighting attivo, fate riferimento a pagina 132.



Bracketing

Il bracketing varia automaticamente esposizione, livello del flash, D-Lighting attivo (ADL) o bilanciamento del bianco leggermente ad ogni scatto, "raggruppando" il valore corrente. Sceglierlo nelle situazioni in cui è difficile impostare esposizione, livello del flash (i-TTL e, se supportati, solo i modi di controllo flash AA (Auto Aperture); fate riferimento alle pagine 185, 301 e 382), D-Lighting attivo o bilanciamento del bianco e non vi è il tempo di verificare i risultati e regolare le impostazioni ad ogni scatto oppure per sperimentare varie impostazioni per lo stesso soggetto.

■ ■ *Bracketing dell'esposizione e del flash*

Per variare l'esposizione e/o il livello del flash su una serie di fotografie:



Esposizione modificata
di:
0 EV



Esposizione modificata
di:
-1 EV



Esposizione modificata
di:
+1 EV



1 Selezionate il bracketing del flash o dell'esposizione per la personalizzazione e5 (Opzioni auto bracketing) nel menu personalizzazioni.

Per visualizzare i menu, premete il pulsante MENU. Selezionate la personalizzazione e5 (Opzioni auto bracketing) nel menu personalizzazioni, evidenziate un'opzione, quindi premete OK. Scegliete **AE e flash** per variare sia l'esposizione che il livello del flash, **Solo AE** per variare solo l'esposizione o **Solo flash** per variare solo il livello del flash.

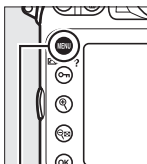

Pulsante MENU

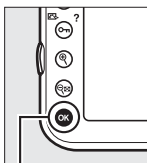
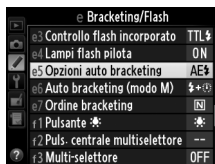

Pulsante OK

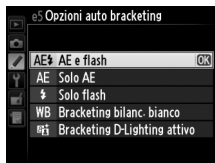

2 Scegliete il numero di scatti.

Premendo il pulsante BKT, ruotate la ghiera di comando principale per scegliere il numero di scatti nella sequenza di bracketing. Il numero di scatti è mostrato sul pannello di controllo.

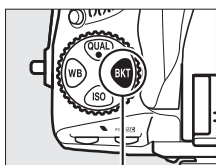

Pulsante BKT

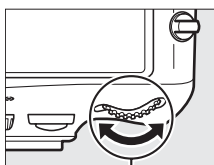

Ghiera di comando principale

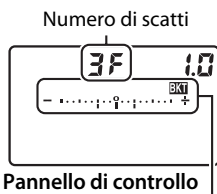

Pannello di controllo

Indicatore bracketing del flash e dell'esposizione

Con impostazioni diverse da zero, un'icona BKT e gli indicatori di bracketing del flash e dell'esposizione vengono visualizzati sul pannello di controllo e BKT sarà visualizzato sul mirino.



3 Selezionate un incremento di esposizione.

Premendo il pulsante **BKT**, ruotate la ghiera secondaria per scegliere l'incremento di esposizione.

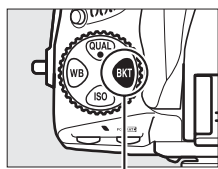

Pulsante **BKT**

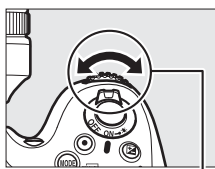

Ghiera secondaria

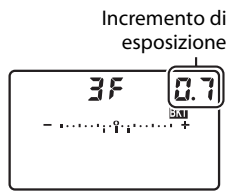



Pannello di controllo

Con le impostazioni predefinite, è possibile scegliere la dimensione dell'incremento da $1/3$, $2/3$ e 1 EV. Di seguito sono elencati i programmi di bracketing con un incremento di $1/3$ EV.

Display del pannello di controllo	N. di scatti	Ordine bracketing (EV)
0F 0.3 -o..... +	0	0
+ 3F 0.3 -i:..... +	3	0/+0,3/+0,7
-- 3F 0.3 -i:..... +	3	0/-0,7/-0,3
+ 2F 0.3 -i:..... +	2	0/+0,3
-- 2F 0.3 -i:..... +	2	0/-0,3
3F 0.3 -i:..... +	3	0/-0,3/+0,3
5F 0.3 -i:..... +	5	0/-0,7/-0,3/+0,3/+0,7
7F 0.3 -i:..... +	7	0/-1,0/-0,7/-0,3/+0,3/+0,7/+1,0
9F 0.3 -i:..... +	9	0/-1,3/-1,0/-0,7/-0,3/+0,3/+0,7/+1,0/+1,3

Vedere anche

Per informazioni sulla scelta della dimensione dell'incremento di esposizione, fate riferimento alla personalizzazione b2 (**Step EV in esposizione**,  287). Per informazioni sulla scelta dell'ordine di esecuzione del bracketing, fate riferimento alla personalizzazione e7 (**Ordine bracketing**,  308). Per informazioni sulla modifica della funzione del pulsante **BKT**, fate riferimento alla personalizzazione f8 (**Funzione pulsante BKT**,  316).

4 Componete l'immagine, mettete a fuoco e scattate.



La fotocamera varia l'esposizione e/o il livello del flash scatto dopo scatto, secondo il programma bracketing selezionato. Le modifiche all'esposizione sono aggiunte a quelle eseguite con la compensazione dell'esposizione (fate riferimento a pagina 130), rendendo possibile il raggiungimento di valori di compensazione dell'esposizione superiori a 5 EV.

Durante l'esecuzione del bracketing, un indicatore di avanzamento verrà visualizzato nel pannello di controllo. Un segmento scompare dall'indicatore dopo ogni scatto.

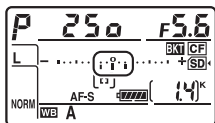

N. di scatti: 3; incremento: 0,7

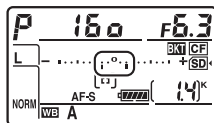

Display dopo il primo scatto

■ ■ Annullamento del bracketing

Per annullare il bracketing, premete il pulsante **BKT** e ruotate la ghiera di comando principale fino a quando il numero di scatti nella sequenza di bracketing è zero (0F) e **BKT** non è più visualizzato. L'ultimo programma attivo sarà ripristinato alla successiva attivazione del bracketing. Il bracketing può inoltre essere annullato eseguendo un reset a due pulsanti (193), tuttavia in questo caso il programma bracketing non verrà ripristinato alla successiva attivazione del bracketing.



Bracketing del flash e dell'esposizione

Nei modi continuo a bassa velocità e continuo ad alta velocità, la ripresa si mette in pausa dopo aver scattato tutti gli scatti specificati nel programma bracketing. La ripresa continua quando verrà nuovamente premuto il pulsante di scatto. Nel modo autoscatto, la fotocamera scatta il numero di foto selezionato al passaggio 2 a pagina 133 ogni volta che premete il pulsante di scatto, indipendentemente dall'opzione selezionata per la personalizzazione c3 (**Autoscatto**) > **Numero di scatti** (☐ 291); l'intervallo tra gli scatti viene tuttavia controllato dalla personalizzazione c3 (**Autoscatto**) > **Intervallo tra scatti**. Negli altri modi, viene scattata una foto ogni volta che premete il pulsante di scatto.

Se la card di memoria si riempie prima che vengano scattate tutte le foto della sequenza, la ripresa continua dalla foto successiva della sequenza dopo aver sostituito la card di memoria oppure se si cancellano delle foto sulla card di memoria per far spazio. Se la fotocamera viene spenta prima di avere scattato tutte le foto nella sequenza, è possibile riprendere dalla foto successiva in sequenza al momento dell'accensione della fotocamera.

Bracketing di esposizione

La fotocamera modifica l'esposizione variando il tempo di posa e il diaframma (auto programmato), il diaframma (auto a priorità di tempi) o il tempo di posa (auto priorità diaframmi, modo di esposizione manuale). Se **Si** è selezionato per **Impostazioni sensibilità ISO** > **Controllo automatico ISO** (☐ 111) nei modi **P**, **S** e **A**, la fotocamera modificherà l'esposizione variando la sensibilità ISO e cambierà il tempo di posa e/o l'apertura solo se vengono superati i limiti del sistema di esposizione. La personalizzazione e6 (**Auto bracketing (modo M)**, ☐ 308) può essere usata per cambiare il modo in cui la fotocamera effettua il bracketing di esposizione e flash nel modo di esposizione manuale. Il bracketing può essere eseguito variando il livello del flash insieme al tempo di posa e/o all'apertura oppure variando solo il livello del flash.



■ Bracketing del bilanciamento del bianco

La fotocamera crea diverse copie di ogni fotografia, ognuna con un bilanciamento del bianco differente. Per ulteriori informazioni sul bilanciamento del bianco, fate riferimento a pagina 145.

1 Selezionate il bracketing del bilanciamento del bianco.

Scegliete **Bracketing bilanc. bianco** per la personalizzazione e5 **Opzioni auto bracketing**.

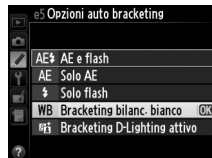

2 Scegliete il numero di scatti.

Premendo il pulsante **BKT**, ruotate la ghiera di comando principale per scegliere il numero di scatti nella sequenza di bracketing. Il numero di scatti è mostrato sul pannello di controllo.

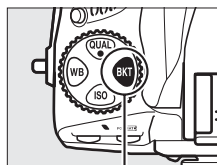

Pulsante BKT

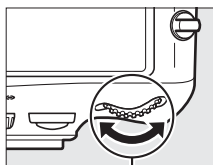

Ghiera di comando principale

Numero di scatti

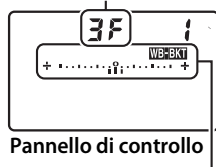

Pannello di controllo

Indicatore bracketing del bilanciamento del bianco

Con impostazioni diverse da zero, un'icona **WB-BKT** e l'indicatore di bracketing del bilanciamento del bianco vengono visualizzati sul pannello di controllo e **BKT** è visualizzato sul mirino.



3 Selezionate un incremento di bilanciamento del bianco.

Premendo il pulsante **BKT**, ruotate la ghiera secondaria per scegliere la regolazione del bilanciamento del bianco. Ciascun incremento è equivalente all'incirca a 5 mired.



Scegliete tra incrementi di 1 (5 mired), 2 (10 mired) o 3 (15 mired). Valori **B** più elevati corrispondono a quantità maggiori di blu, valori **A** più elevati a quantità maggiori di ambra (📖 149). I programmi bracketing con un incremento di 1 sono elencati di seguito.

Display del pannello di controllo	N. di scatti	Incremento di bilanciamento del bianco	Ordine bracketing
0F +°..... +	0	1	0
b 3F +°..... +	3	1 B	1 B / 0 / 2 B
A 3F +°..... +	3	1 A	1 A / 2 A / 0
b 2F +°..... +	2	1 B	0 / 1 B
A 2F +°..... +	2	1 A	0 / 1 A
3F +°..... +	3	1 A, 1 B	0 / 1 A / 1 B
5F +°..... +	5	1 A, 1 B	0 / 2 A / 1 A / 1 B / 2 B
7F +°..... +	7	1 A, 1 B	0 / 3 A / 2 A / 1 A / 1 B / 2 B / 3 B
9F +°..... +	9	1 A, 1 B	0 / 4 A / 3 A / 2 A / 1 A / 1 B / 2 B / 3 B / 4 B

 **Vedere anche**

Per una definizione di “mired”, fate riferimento a pagina 150.

4 Componete l'immagine, mettete a fuoco e scattate.



Ogni scatto viene elaborato per creare il numero di copie specificato nel programma bracketing, e ogni copia avrà un bilanciamento del bianco diverso. Le modifiche al bilanciamento del bianco sono aggiunte alla regolazione del bilanciamento del bianco eseguita con la regolazione fine del bilanciamento del bianco.

Se il numero di scatti nel programma bracketing è maggiore del numero di esposizioni rimanenti, **FULL** e l'icona relativa alla card interessata lampeggiano nel pannello di controllo e un'icona **FuL** lampeggiante appare sul mirino come mostrato a destra e lo scatto dell'otturatore viene disattivato.

Sarà possibile iniziare la ripresa quando verrà inserita una nuova card di memoria.

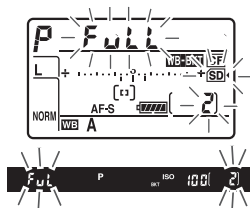

■ ■ Annullamento del bracketing

Per annullare il bracketing, premete il pulsante **BKT** e ruotate la ghiera di comando principale fino a quando il numero di scatti nella sequenza di bracketing è zero (**0F**) e **WB-BKT** non è più visualizzato. L'ultimo programma attivo sarà ripristinato alla successiva attivazione del bracketing. Il bracketing può inoltre essere annullato eseguendo un reset a due pulsanti (**□ 193**), tuttavia in questo caso il programma bracketing non verrà ripristinato alla successiva attivazione del bracketing.

Bracketing del bilanciamento del bianco

Il bracketing del bilanciamento del bianco non è disponibile con la qualità di immagine di NEF (RAW). Se selezionate **NEF (RAW)**, **NEF (RAW) + JPEG Fine**, **NEF (RAW) + JPEG Normal**, o **NEF (RAW) + JPEG Basic** il bracketing del bilanciamento del bianco viene annullato.

Il bracketing del bilanciamento del bianco ha effetto solo sulla temperatura del colore (l'asse ambrato-blu nel display di regolazione fine del bilanciamento del bianco, **□ 149**). Non vengono effettuate regolazioni sull'asse verde-magenta.

Nel modo autoscatto, il numero di copie specificate nel programma del bilanciamento del bianco viene creato ogni volta che si preme il pulsante di scatto, indipendentemente dall'opzione selezionata per la personalizzazione c3 (**Autoscatto**) > **Numero di scatti** (**□ 291**).

Se la fotocamera viene spenta mentre la spia di accesso della card di memoria è accesa, la fotocamera si spegne solo quando tutte le fotografie nella sequenza sono state registrate.

■ ■ Bracketing D-Lighting attivo

La fotocamera varia il D-Lighting attivo su una serie di esposizioni. Per ulteriori informazioni sul D-Lighting attivo, fate riferimento a pagina 174.

1 Selezionate il Bracketing D-Lighting attivo.

Scegliete **Bracketing D-Lighting attivo** per la personalizzazione e5 **Opzioni auto bracketing**.

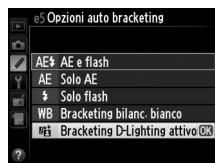

2 Scegliete il numero di scatti.

Premendo il pulsante **BKT**, ruotate la ghiera di comando principale per scegliere il numero di scatti nella sequenza di bracketing. Il numero di scatti è mostrato sul pannello di controllo.

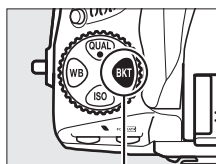

Pulsante BKT

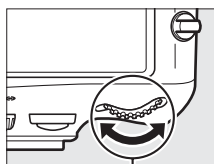

Ghiera di comando principale

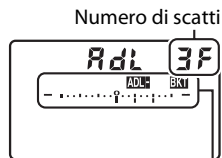

Pannello di controllo

Indicatore bracketing D-Lighting attivo

Con impostazioni diverse da zero, un'icona **ADL BKT** e un indicatore del bracketing D-Lighting attivo vengono visualizzati sul pannello di controllo e **BKT** è visualizzato sul mirino. Scegliete due scatti per riprendere una foto con il D-Lighting attivo disattivato e una con il valore selezionato. Scegliete da tre a cinque scatti per riprendere una serie di foto con il D-Lighting attivo impostato su **No**, **Moderato** e **Normale** (tre scatti), **No**, **Moderato**, **Normale** e **Alto** (quattro scatti) oppure **No**, **Moderato**, **Normale**, **Alto** e **Molto alto** (cinque scatti). Se scegliete più di due scatti, andate al passaggio 4.



3 Selezionate il D-Lighting attivo.

Premendo il pulsante **BKT**, ruotate la ghiera secondaria per scegliere il D-Lighting attivo.

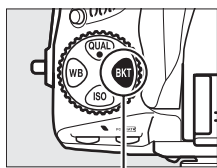

Pulsante BKT

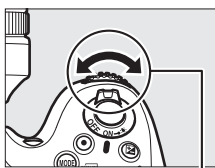

Ghiera secondaria

Il D-Lighting attivo è mostrato sul pannello di controllo.

Display del pannello di controllo	D-Lighting attivo
	A Auto
	L Moderato
	N Normale
	H Alto
	HP Molto alto

4 Componete l'immagine, mettete a fuoco e scattate.



La fotocamera varia il D-Lighting attivo scatto dopo scatto, secondo il programma bracketing selezionato. Durante l'esecuzione del bracketing, un indicatore di avanzamento verrà visualizzato nel pannello di controllo. Un segmento scompare dall'indicatore dopo ogni scatto.

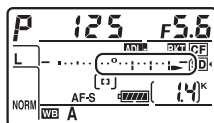
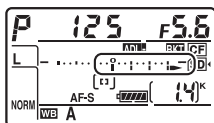

■ ■ Annullamento del bracketing

Per annullare il bracketing, premete il pulsante **BKT** e ruotate la ghiera di comando principale fino a quando il numero di scatti nella sequenza di bracketing è zero (**0 F**) e **ADL-BKT** non è più visualizzato.

L'ultimo programma attivo sarà ripristinato alla successiva attivazione del bracketing. Il bracketing può inoltre essere annullato eseguendo un reset a due pulsanti (**□ 193**), tuttavia in questo caso il programma bracketing non verrà ripristinato alla successiva attivazione del bracketing.

Bracketing D-Lighting attivo







Nei modi continuo a bassa velocità e continuo ad alta velocità, la ripresa si mette in pausa dopo aver scattato tutti gli scatti specificati nel programma bracketing. La ripresa continua quando verrà nuovamente premuto il pulsante di scatto. Nel modo autoscatto, la fotocamera scatta il numero di foto selezionato al passaggio 2 a pagina 141 ogni volta che premete il pulsante di scatto, indipendentemente dall'opzione selezionata per la personalizzazione c3 (**Autoscatto**) > **Numero di scatti** (**□ 291**); l'intervallo tra gli scatti viene tuttavia controllato dalla personalizzazione c3 (**Autoscatto**) > **Intervallo tra scatti**. Negli altri modi, viene scattata una foto ogni volta che premete il pulsante di scatto.

Se la card di memoria si riempie prima che vengano scattate tutte le foto della sequenza, la ripresa continua dalla foto successiva della sequenza dopo aver sostituito la card di memoria oppure se si cancellano delle foto sulla card di memoria per far spazio. Se la fotocamera viene spenta prima di avere scattato tutte le foto nella sequenza, è possibile riprendere dalla foto successiva in sequenza al momento dell'accensione della fotocamera.

Bilanciamento del bianco

Opzioni del bilanciamento del bianco

Il bilanciamento del bianco garantisce che i colori non siano influenzati dal colore della sorgente luminosa. Si consiglia di utilizzare il bilanciamento del bianco automatico per la maggior parte delle sorgenti luminose. Se non è possibile ottenere i risultati desiderati con il bilanciamento del bianco automatico, scegliete un'opzione del seguente elenco o utilizzate il bilanciamento del bianco premisurato.

Opzione	Temperatura di colore *	Descrizione
AUTO Auto	3.500–8.000 K	Il bilanciamento del bianco è regolato automaticamente. Per risultati ottimali, utilizzate obiettivi di tipo G o D. Se il flash incorporato o esterno si attiva, i risultati vengono regolati di conseguenza.
Normale		
Preserva colore luci calde		
 Incandescenza	3.000 K	Da utilizzare in presenza di luce incandescente.
 Fluorescenza		Da utilizzare con:
Lampade ai vapori di sodio	2.700 K	• Luci ai vapori di sodio (usate durante avvenimenti sportivi).
Fluorescenza calda-bianca	3.000 K	• Luci a fluorescenza calda-bianca.
Fluorescenza bianca	3.700 K	• Luci a fluorescenza bianca.
Fluorescenza fredda-bianca	4.200 K	• Luci a fluorescenza fredda-bianca.
Fluorescenza bianca diurna	5.000 K	• Luci a fluorescenza bianca diurna.
Fluorescenza luce diurna	6.500 K	• Luci a fluorescenza luce diurna.
Alta temp. ai vapori mercurio	7.200 K	• Fonti di luce con elevata temperatura di colore (ad esempio, le lampade ai vapori di mercurio).
 Sole diretto	5.200 K	Da utilizzare con soggetti illuminati da luce solare diretta.
 Flash	5.400 K	Da utilizzare flash incorporati o esterni.
 Nuvoloso	6.000 K	Da utilizzare in presenza di luce solare filtrata da nuvole.
 Ombra	8.000 K	Da utilizzare in presenza di luce solare, con soggetti in ombra.

Opzione	Temperatura di colore *	Descrizione
K Temperatura di colore	2.500–10.000 K	Scegliete la temperatura del colore dall'elenco dei valori (☞ 152).
PRE Premisurazione manuale	—	Utilizzate il soggetto, la fonte di luce o la fotografia esistente come riferimento per il bilanciamento del bianco (☞ 154).

* Tutti i valori sono approssimativi e non riflettono la regolazione fine (se applicabile).

Il bilanciamento del bianco può essere selezionato premendo il pulsante **WB** e ruotando la ghiera di comando principale fino a visualizzare l'impostazione desiderata nel pannello di controllo.

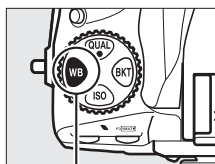

Pulsante **WB**

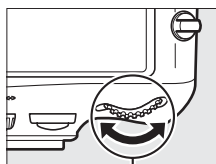

Ghiera di comando principale

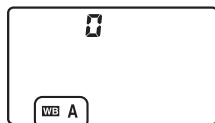

Pannello di controllo

Menu di ripresa

Il bilanciamento del bianco può inoltre essere regolato usando l'opzione **Bilanciamento del bianco** nel menu di ripresa (☞ 268), che può essere usata anche per una regolazione fine del bilanciamento del bianco (☞ 148) o per misurare un valore per il bilanciamento del bianco premisurato (☞ 154). L'opzione **Auto** nel menu **Bilanciamento del bianco** offre una scelta tra **Normale** e **Preserva colore luci calde**, che preserva i colori caldi prodotti da luce incandescente, mentre l'opzione  **Fluorescenza** può essere usata per selezionare la fonte di luce dai tipi di pose B.



Illuminazione da flash negli studi













Il bilanciamento del bianco automatico potrebbe non produrre i risultati desiderati con grossi flash da studio. Utilizzate il bilanciamento del bianco premisurato o impostate il bilanciamento del bianco su **Flash** e usate la regolazione fine per regolarlo.

Vedere anche

Quando selezionate **Bracketing bilanc. bianco** per la personalizzazione e5 (**Opzioni auto bracketing**, □ 307), la fotocamera crea varie immagini ogni volta che viene rilasciato l'otturatore. Il bilanciamento del bianco varia ad ogni immagine, "raggruppando" il valore correntemente selezionato per il bilanciamento del bianco. Per ulteriori informazioni, fate riferimento a pagina 137.

Temperatura di colore

Il colore percepito di una sorgente luminosa varia in base all'osservatore e ad altre condizioni. La temperatura di colore è una misura oggettiva del colore di una sorgente luminosa, definita in riferimento alla temperatura che un oggetto dovrebbe raggiungere per irradiare luce alla stessa lunghezza d'onda. Mentre sorgenti luminose con una temperatura di colore vicina a 5.000–5.500 K sembrano bianche, quelle con temperature inferiori, come le lampadine a incandescenza, appaiono leggermente gialle o rosse. Le sorgenti luminose con una temperatura di colore più alta appaiono sfumate di blu. Le opzioni di bilanciamento del bianco della fotocamera sono adattate alle seguenti temperature di colore:

- | | |
|---|--|
| •  (Lampade ai vapori di sodio):
2.700 K | •  (Sole diretto): 5.200 K |
| •  (Incandescenza)/
 (Fluorescenza calda-bianca.):
3.000 K | •  (Flash): 5.400 K |
| •  (Fluorescenza bianca): 3.700 K | •  (Nuvoloso): 6.000 K |
| •  (Fluorescenza fredda-bianca):
4.200 K | •  (Fluorescenza luce diurna):
6.500 K |
| •  (Fluorescenza bianca diurna):
5.000 K | •  (Alta temp. ai vapori mercurio):
7.200 K |
| | •  (Ombra): 8.000 K |

Regolazione fine del bilanciamento del bianco

È possibile effettuare una regolazione fine del bilanciamento del bianco in modo da compensare eventuali variazioni del colore della sorgente luminosa o per introdurre in una foto una dominante colore intenzionale. La regolazione fine del bilanciamento del bianco viene eseguita tramite l'opzione **Bilanciamento del bianco** nel menu di ripresa o premendo il pulsante **WB** e ruotando la ghiera secondaria.

■ ■ Menu Bilanciamento del bianco

1 Selezionate un'opzione di bilanciamento del bianco nel menu di ripresa.

Per visualizzare i menu, premete il pulsante **MENU**.

Selezionate **Bilanciamento**

del bianco nel menu di ripresa, quindi evidenziate un'opzione di bilanciamento del bianco e premete ►. Se è selezionata un'opzione diversa da **Auto**, **Fluorescenza**, **Temperatura di colore** o **Premisurazione manuale**, andate al passaggio 2. Se è selezionato **Auto** o **Fluorescenza**, evidenziate un tipo di illuminazione e premete ►. Per ulteriori informazioni sulla regolazione fine del bilanciamento del bianco premisurato, fate riferimento a pagina 159.

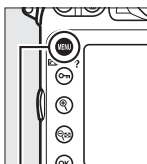

Pulsante MENU



2 Eseguite la regolazione fine del bilanciamento del bianco.

Utilizzate il multi-selettore per eseguire la regolazione fine del bilanciamento del bianco. Il bilanciamento del bianco può essere regolato con precisione sull'asse ambra (A)–blu (B) e sull'asse verde (G)–magenta (M). L'asse orizzontale (ambra-blu) corrisponde alla temperatura di colore, dove ogni incremento equivale a circa 5 mired. L'asse verticale (verde-magenta) ha effetti simili ai filtri di compensazione colore corrispondenti.

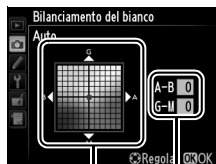

Coordinate Regolazione

Per aumentare il verde



Per aumentare il magenta

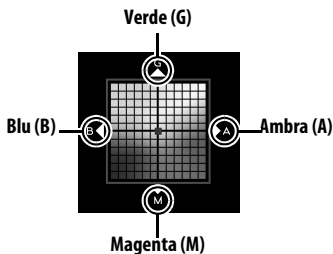

Per aumentare il blu



Per aumentare l'ambra

3 Premete .

Premete  per salvare le impostazioni e tornare al menu di ripresa. Se è stata effettuata la regolazione fine del bilanciamento del bianco, nel pannello di controllo viene visualizzato un asterisco ("*").

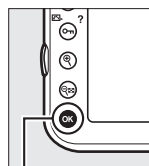

Pulsante 

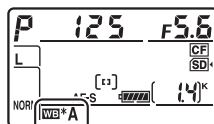

Regolazione fine del bilanciamento del bianco

I colori presenti sugli assi di regolazione fine sono relativi, non assoluti. Ad esempio, lo spostamento del cursore su **B** (blu) dopo aver selezionato un'impostazione "calda" come  (**Incandescenza**) per il bilanciamento del bianco renderà le foto leggermente più "fredde", ma non effettivamente blu.

"Mired"

Qualsiasi cambiamento della temperatura di colore produce una differenza maggiore nel colore a temperature di colore basse rispetto a temperature di colore superiori. Per esempio, un cambiamento di 1.000 K produce un maggior cambiamento del colore a 3.000 K rispetto a 6.000 K. Il "mired", calcolato moltiplicando l'inverso della temperatura di colore per 10^6 , è una misura di temperatura di colore che prende in considerazione tale variazione, e rappresenta anche l'unità usata nei filtri di compensazione della temperatura di colore. Ad esempio:

- 4.000 K–3.000 K (una differenza di 1.000 K)=83 mired
- 7.000 K–6.000 K (una differenza di 1.000 K)=24 mired

■ ■ Pulsante WB

Con impostazioni diverse da **☑**, (**Temperatura di colore**) e **PRE** (**Premisurazione manuale**), il pulsante **WB** può essere usato per eseguire la regolazione fine del bilanciamento del bianco sull'asse ambra (A)-blu (B) (☐ 149; per eseguire la regolazione fine del bilanciamento del bianco quando è selezionato **PRE**, utilizzate il menu di ripresa come descritto a pagina 148). Sono disponibili sei impostazioni in entrambe le direzioni; ogni incremento equivale a circa 5 mired (☐ 150). Premete il pulsante **WB** e ruotate la ghiera secondaria fino alla visualizzazione del valore desiderato sul pannello di controllo. Se ruotate la ghiera secondaria verso sinistra aumentate la quantità di ambra (A). Se ruotate la ghiera secondaria verso destra aumentate la quantità di blu (B). Un asterisco ("*") appare sul pannello di controllo con impostazioni diverse da 0.

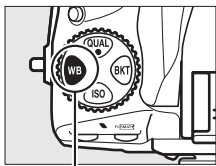

Pulsante WB

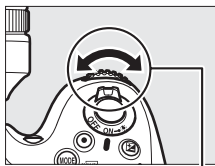

Ghiera secondaria

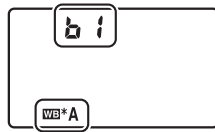

Pannello di controllo



Scelta della temperatura di colore

Quando è selezionato **K** (**Temperatura di colore**) per il bilanciamento del bianco, potete selezionare la temperatura di colore tramite l'opzione **Bilanciamento del bianco** nel menu di ripresa o utilizzando il pulsante **WB**, il multi-selettore e la ghiera secondaria.

Menu Bilanciamento del bianco

Immettete i valori per le assi ambrablù e verde-magenta (📖 149).

1 Selezionate Temperatura di colore.

Premete il pulsante MENU e selezionate **Bilanciamento del bianco** nel menu di ripresa. Evidenziate **Temperatura di colore** e premete ▶.

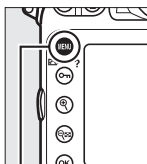

Pulsante MENU



2 Selezionate un valore per ambrablù.

Premete ◀ o ▶ per evidenziare le cifre e premete ▲ o ▼ per modificare.



Valore per l'asse ambrablù (A)-blù (B)



3 Selezionate un valore per verde-magenta.

Premete ◀ o ▶ per evidenziare l'asse G (verde) o M (magenta) e premete ▲ o ▼ per selezionare un valore.



Valore per l'asse verde (G)-magenta (M)

4 Premete .



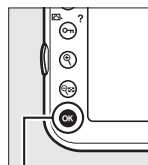

Premete  per salvare le impostazioni e tornare al menu di ripresa. Se è selezionato un valore diverso da 0 per l'asse verde (G)–magenta (M), nel pannello di controllo viene visualizzato un asterisco ("").

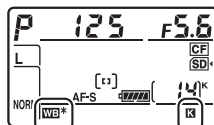

Pulsante .



Pulsante WB

Potete utilizzare il pulsante **WB** per selezionare la temperatura di colore solo per l'asse ambra (A)–blu (B). Premete il pulsante **WB** e ruotate la ghiera secondaria fino alla visualizzazione del valore desiderato sul pannello di controllo (le regolazioni sono eseguite in mired;  150). Per immettere una temperatura di colore direttamente in incrementi di 10 K, premete il pulsante **WB** e premete  o  per evidenziare una cifra, quindi premete  o  per modificare.

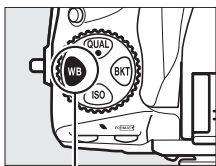

Pulsante **WB**

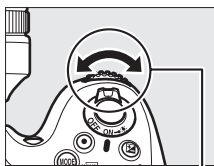



Ghiera secondaria



Pannello di controllo

Scegliete la temperatura di colore

Potreste non raggiungere i risultati desiderati con luce fluorescente o con il flash. Scegliete  (**Flash**) o  (**Fluorescenza**) per queste sorgenti. Con altre fonti di luce, effettuate una prova di scatto per determinare se il valore selezionato è appropriato.

Premisurazione manuale

La premisurazione manuale viene utilizzata per registrare e richiamare le impostazioni di bilanciamento del bianco personalizzate per scatti con sorgenti luminose varie o per compensare sorgenti luminose con una forte dominante di colore. La fotocamera può conservare fino a quattro valori per il bilanciamento del bianco premisurato da d-1 fino a d-4. Sono disponibili due metodi per l'impostazione della premisurazione del bilanciamento del bianco:

Metodo	Descrizione
Misurazione diretta	Posizionate un oggetto di colore bianco o grigio neutro sotto la stessa luce che sarà utilizzata nello scatto finale e misurate il bilanciamento del bianco con la fotocamera (☐ 155).
Copia da una foto esistente	Il bilanciamento del bianco viene copiato dall'immagine sulla card di memoria (☐ 158).



Premisurazioni del bilanciamento del bianco

Le modifiche apportate alle premisurazioni del bilanciamento del bianco si applicano a tutti i set impostazioni menu di ripresa (☐ 269). Verrà visualizzata una finestra di dialogo se l'utente tenta di modificare una preimpostazione del bilanciamento del bianco creata in un altro set impostazioni menu di ripresa.

Misurazione del bilanciamento del bianco premisurato

La premisurazione manuale del bilanciamento del bianco non può essere misurata durante il live view (☐ 45, 59), mentre si scatta una foto HDR (☐ 176) o si riprendono più esposizioni (☐ 195) oppure se è selezionato

Registra filmati per la personalizzazione g4 (**Funzione pulsante di scatto**, ☐ 324).

■ Misurazione di un valore per il bilanciamento del bianco

1 Illuminate un oggetto di riferimento.

Posizionate un oggetto bianco o grigio neutro sotto la stessa illuminazione che sarà utilizzata nello scatto finale. Potete utilizzare un cartoncino grigio standard come riferimento per le riprese in studio. L'esposizione aumenta automaticamente di 1 EV durante la misurazione del bilanciamento del bianco; nel modo di esposizione *M*, regolate l'esposizione in modo che l'indicatore di esposizione mostri ± 0 (☐ 123).

2 Impostate il bilanciamento del bianco su PRE (Premisurazione manuale).

Premete il pulsante **WB** e ruotate la ghiera di comando principale fino alla visualizzazione di **PRE** sul pannello di controllo.

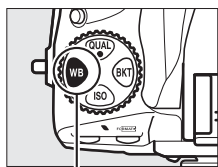

Pulsante **WB**

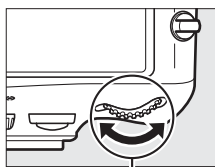

Ghiera di comando principale

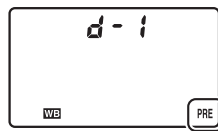

Pannello di controllo

3 Selezionate una premisurazione.

Premete il pulsante **WB** e ruotate la ghiera secondaria fino alla visualizzazione della premisurazione del bilanciamento del bianco desiderato (da d-1 a d-4) sul pannello di controllo.

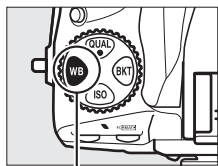

Pulsante **WB**

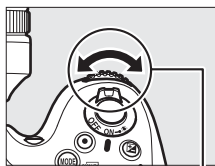

Ghiera secondaria

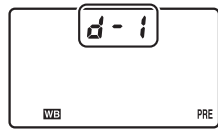

Pannello di controllo



4 Selezionate il modo di misurazione diretta.

Rilasciate brevemente il pulsante **WB**, quindi premete il pulsante finché l'icona **PRE** non comincia a lampeggiare sul pannello di controllo. Sul mirino comparirà anche **PRE** lampeggiante. I display lampeggeranno per circa sei secondi.

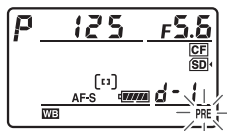

Pannello di controllo



Mirino

5 Misurate il bilanciamento del bianco.

Prima che gli indicatori smettano di lampeggiare, inquadrare l'oggetto di riferimento nel mirino in modo che questo riempi l'intera inquadratura e premete il pulsante di scatto fino in fondo. La fotocamera misurerà un valore per il bilanciamento del bianco e lo memorizzerà nella premisurazione selezionata al passaggio 3. Non viene registrata alcuna fotografia; il bilanciamento del bianco può essere misurato accuratamente anche quando la fotocamera non ha effettuato la messa a fuoco.



Premisurazioni protette

Se la premisurazione attuale è protetta (🔒 161), **PRE** lampeggerà nel pannello di controllo e nel mirino se si cerca di misurare un nuovo valore.

6 Verificate i risultati.

Se la fotocamera è in grado di misurare un valore per il bilanciamento del bianco, **Good** lampeggerà sul pannello di controllo per circa sei secondi, mentre il mirino mostrerà un **ūd** lampeggiante.



Pannello di controllo



Mirino

Se l'illuminazione è troppo scarsa o troppo intensa, è possibile che la fotocamera non sia in grado di misurare il bilanciamento del bianco. Un **no ūd** lampeggiante appare per circa sei secondi nel pannello di controllo e nel mirino. Per ritornare al passaggio 5 e misurare nuovamente il bilanciamento del bianco, premete il pulsante di scatto a metà corsa.

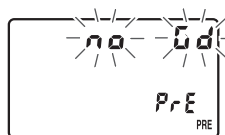

Pannello di controllo



Mirino

Modo Misurazione diretta

Se non viene eseguita alcuna operazione mentre i display lampeggiano, il modo di misurazione diretta termina nei tempi selezionati per la personalizzazione c2 (**Ritardo disattivaz. esposim.**, ☞ 291).

Selezione di una premisurazione

Selezionando **Premisurazione manuale** per l'opzione **Bilanciamento del bianco** nel menu di ripresa viene visualizzata la finestra di dialogo mostrata a destra; evidenziate una premisurazione e premete **OK**. Se non è attualmente presente alcun valore per la premisurazione selezionata, il bilanciamento del bianco sarà impostato su 5.200 K, lo stesso valore di **Sole diretto**.



■ Copia del bilanciamento del bianco da una fotografia

Seguite i passaggi riportati di seguito per copiare un valore di bilanciamento del bianco da una fotografia esistente a una premisurazione selezionata.

- 1** Selezionate **PRE (Premisurazione manuale)** per **Bilanciamento del bianco** nel menu di ripresa.

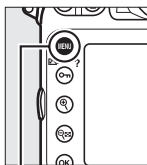

Pulsante MENU



Premete il pulsante **MENU** e selezionate **Bilanciamento del bianco** nel menu di ripresa. Evidenziate **Premisurazione manuale** e premete ►.

- 2** Selezionate una **destinazione**.

Evidenziate la premisurazione di destinazione (da d-1 a d-4) e premete l'area centrale del multi-selettore.



- 3** Scegliete **Seleziona foto**.

Evidenziate **Seleziona foto** e premete ►.

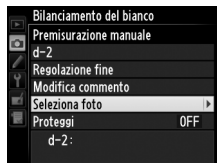

4 Evidenziate una foto originale.

Evidenziate la foto originale. Per visualizzare l'immagine evidenziata a pieno formato, premete il pulsante .



Per visualizzare le immagini in altre posizioni, premete  e selezionate la card e la cartella richieste (☰ 221).





5 Copiate il bilanciamento del bianco.

Premete  per copiare il valore del bilanciamento del bianco per la foto evidenziata sulla premisurazione selezionata. Se è stato creato un commento per la fotografia evidenziata (☰ 333), il commento verrà copiato nel commento della premisurazione selezionata.



Pulsante 

Scelta di una premisurazione del bilanciamento del bianco

Premete  per evidenziare la premisurazione corrente del bilanciamento del bianco (d-1-d-4) e premete  per selezionare un'altra premisurazione.

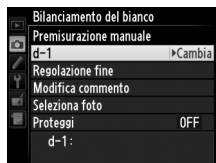

Regolazione fine del bilanciamento del bianco premisurato

Potete eseguire la regolazione fine della premisurazione selezionata selezionando **Regolazione fine** e regolando il bilanciamento del bianco come descritto a pagina 149.



■ Inserimento di un commento

Seguite i passaggi di seguito per inserire un commento descrittivo fino a trentasei caratteri per la premisurazione del bilanciamento del bianco selezionata.

1 Selezionate PRE (Premisurazione manuale).

Evidenziate **Premisurazione manuale** nel menu del bilanciamento del bianco (☰ 158) e premete ►.



2 Selezionate una premisurazione.

Evidenziate la premisurazione desiderata e premete l'area centrale del multi-selettore.



3 Selezionate Modifica commento.

Evidenziate **Modifica commento** e premete ►.

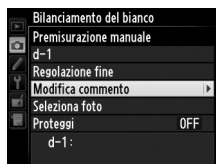

4 Modificate il commento.

Modificate il commento come descritto a pagina 170.



■ Protezione di una premisurazione del bilanciamento del bianco

Attenetevi ai passaggi riportati di seguito per proteggere la premisurazione del bilanciamento del bianco selezionata. Le premisurazioni protette non possono essere modificate e non è possibile utilizzare le opzioni **Regolazione fine** e **Modifica commento**.

1 Selezionate PRE (Premisurazione manuale).

Evidenziate **Premisurazione manuale** nel menu del bilanciamento del bianco (📖 158) e premete ►.



2 Selezionate una premisurazione.

Evidenziate la premisurazione desiderata e premete l'area centrale del multi-selettore.



3 Selezionate Proteggi.

Evidenziate **Proteggi** e premete ►.

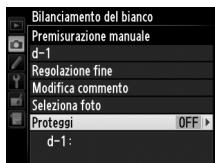

4 Selezionate Sì.

Evidenziate **Sì** e premete per proteggere la premisurazione del bilanciamento del bianco selezionata. Per rimuovere la protezione, selezionate **No**.



Pulsante

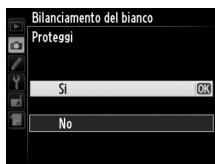







Ottimizzazione immagine

Picture Control

Il sistema di controllo immagine esclusivo di Nikon consente di condividere le impostazioni di elaborazione immagine, compresi nitidezza, contrasto, luminosità, saturazione e tinta, tra dispositivi e software compatibili.

Selezione di un Picture Control

La fotocamera fornisce diversi Picture Control predefiniti. Scegliete un Picture Control in base al soggetto o al tipo di scena.

Opzione	Descrizione
 Standard	Elaborazione standard per risultati equilibrati. Consigliata per la maggior parte delle situazioni.
 Neutro	Elaborazione minima per risultati naturali. Scegliete questa opzione per fotografie che verranno successivamente sottoposte a elaborazioni o ritocchi complessi.
 Saturo	Le foto sono ottimizzate per un effetto stampa saturo. Scegliete questa opzione per far risaltare i colori primari nelle foto.
 Monocromatico	Per scattare fotografie monocromatiche.
 Ritratto	Per conferire una tonalità naturale e tenue alla pelle dei soggetti ritratti.
 Paesaggio	Per generare panorami e paesaggi metropolitani vivaci.

1 Premete (Fn/?).

Verrà visualizzato un elenco di Picture Control.

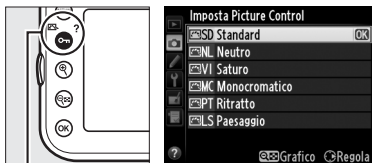

Pulsante  (Fn/?)

2 Selezionate un Picture Control.

Evidenziate il Picture Control desiderato e premete **OK**.



Pulsante **OK**



Picture Control predefiniti e Picture Control personalizzati

I Picture Control forniti con la fotocamera vengono chiamati *Picture Control predefiniti*. *Picture Control personalizzati* sono creati modificando i Picture Control esistenti tramite l'opzione **Gestisci Picture Control** nel menu di ripresa (☰ 169). I Picture Control personalizzati possono essere salvati su una card di memoria per condividerli con altre fotocamere D800 e con software compatibile (☰ 172).

Indicatore Picture Control

Il Picture Control corrente viene mostrato nella visualizzazione informazioni quando viene premuto il pulsante **Info**.

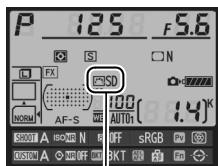

Indicatore Picture Control

Menu di ripresa

È possibile selezionare i Picture Control mediante l'opzione **Imposta Picture Control** nel menu di ripresa (☰ 268).



Modifica dei Picture Control esistenti

I Picture Control personalizzati o predefiniti esistenti (📖 169) possono essere modificati in base alla scena o alla vostra creatività. Scegliete una combinazione di impostazioni bilanciate mediante l'opzione **Regolazione rapida** o effettuate delle regolazioni manuali per le singole impostazioni.



1 Selezionate un Picture Control.

Evidenziate il Picture Control desiderato nell'apposito elenco (📖 163) e premete ►.



2 Regolate le impostazioni.

Premete ▲ o ▼ per evidenziare l'impostazione desiderata e premete ◀ o ▶ per scegliere un valore (📖 166). Ripetete questo passaggio fino a quando non sono state regolate tutte le impostazioni oppure selezionate **Regolazione rapida** per scegliere una combinazione di impostazioni preimpostata. Per ripristinare le impostazioni predefinite, premete il pulsante 🗑️ (FORMAT).



3 Premete OK.

📝 Modifiche dei Picture Control originali

I Picture Control modificati rispetto alle impostazioni predefinite sono contrassegnati da un asterisco ("*") nel menu **Imposta Picture Control**.



■ Impostazioni dei Picture Control



Opzione	Descrizione
Regolazione rapida	Scegliete tra le opzioni comprese tra -2 e +2 per ridurre o aumentare l'effetto del Picture Control selezionato (in questo modo vengono ripristinate tutte le regolazioni manuali). Ad esempio, se si scelgono valori positivi per Saturo , le foto risulteranno per l'appunto più saturate. Non disponibile con i Picture Control Neutro , Monocromatico o personalizzati.
Regolazioni manuali (tutti Picture Control)	Nitidezza Consente di controllare la nitidezza dei contorni. Selezionate A per regolare automaticamente la nitidezza in base al tipo di scena oppure scegliete valori compresi tra 0 (nessuna nitidezza) e 9 (più alto è il valore, maggiore sarà la nitidezza).
	Contrasto Selezionate A per regolare automaticamente il contrasto in base al tipo di scena o scegliete valori compresi tra -3 e +3 (scegliete valori più bassi per evitare che le alte luci nei soggetti dei ritratti al sole diretto vengano schiarite e valori più alti per conservare i particolari in panorami avvolti nella foschia e altri soggetti a basso contrasto).
	Luminosità Scegliete -1 per ridurre la luminosità, +1 per aumentarla. Questa opzione non influirà sull'esposizione.
Regolazioni manuali (solo non monocromatico)	Saturazione Consente di controllare la brillantezza dei colori. Selezionate A per regolare automaticamente la saturazione in base al tipo di scena o scegliete valori compresi tra -3 e +3 (a valori ridotti corrisponde una saturazione inferiore, a valori elevati una maggiore).
	Tinta Scegliete valori negativi (fino a un minimo di -3) per rendere i rossi più viola, i blu più verdi e i verdi più gialli, valori positivi, (fino a +3) per rendere i rossi più arancione, i verdi più blu e i blu più viola.
Regolazioni manuali (solo monocromatico)	Effetti filtro Consente di simulare l'effetto dei filtri colore su fotografie monocromatiche. Scegliete tra OFF (No) , giallo, arancione, rosso e verde (☞ 167).
	Tono Scegliete la tinta utilizzata nelle fotografie monocromatiche tra B&W (bianco e nero), Sepia (Seppia) , Cyanotype (Viraggio ciano) (monocromatico bluastro), Red (Rosso) , Yellow (Giallo) , Green (Verde) , Blue Green (Verde azzurro) , Blue (Blu) , Purple Blue (Blu porpora) , Red Purple (Rosso porpora) (☞ 168).

✓ "A" (Auto)

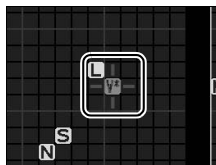
I risultati per contrasto e saturazione auto variano a seconda dell'esposizione e della posizione del soggetto nell'inquadratura. Per risultati ottimali, utilizzate obiettivi di tipo G o D. Le icone per i Picture Control che utilizzano contrasto e saturazione automatici vengono visualizzate in verde nel reticolo di Picture Control, mentre le linee appaiono parallele agli assi del reticolo.



✎ Griglia Picture Control

La pressione del pulsante  al passaggio 2 a pagina 165 visualizza una griglia Picture Control, che mostra contrasto e saturazione per il Picture Control selezionato rispetto agli altri Picture Control (solo il contrasto è visualizzato quando è selezionato **Monocromatico**). Rilasciate il pulsante  per tornare al menu Picture Control.

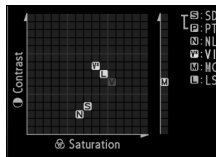

✎ Impostazioni precedenti

La linea al di sotto del valore nel menu impostazioni del Picture Control indica il valore precedente dell'impostazione. Utilizzate questa come riferimento quando regolate le impostazioni.



✎ Effetti filtro (solo Monocromatico)

Le opzioni di questo menu simulano l'effetto dei filtri colore su fotografie monocromatiche. Sono disponibili i seguenti effetti filtro:

Opzione	Descrizione
Y	Giallo
O	Arancione
R	Rosso
G	Verde

Gli effetti ottenuti con l'opzione **Effetti filtro** sono più evidenti rispetto a quelli ottenuti con filtri fisici in vetro.



Tono (solo Monocromatico)

Se si preme ▼ quando è selezionata l'opzione **Tono**, vengono visualizzate le opzioni di saturazione. Premete ◀ o ▶ per regolare la saturazione. Il controllo della saturazione non è disponibile quando è selezionato **B&W (B&W)** (bianco e nero).



Picture Control personalizzati

Le opzioni disponibili con i Picture Control personalizzati sono le stesse di quelle su cui sono basati i Picture Control personalizzati.



Creazione dei Picture Control personalizzati

I controlli immagine personalizzati forniti con la fotocamera possono essere modificati e salvati come Picture Control personalizzati.

1 Selezionate Gestisci Picture Control nel menu di ripresa.

Per visualizzare i menu, premete il pulsante MENU. Evidenziate **Gestisci Picture Control** nel menu di ripresa e premete ►.

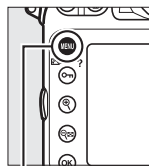

Pulsante MENU



2 Selezionate Salva/modifica.

Evidenziate **Salva/modifica** e premete ►.





3 Selezionate un Picture Control.

Evidenziate un Picture Control esistente e premete ► oppure premete OK per andare al passaggio 5 e salvare una copia del Picture Control evidenziato senza ulteriori modifiche.



4 Modificate il Picture Control selezionato.

Per ulteriori informazioni, fate riferimento a pagina 166. Per annullare tutte le modifiche e ricominciare dalle impostazioni predefinite, premete il pulsante  (FORMAT). Premete  una volta completate le impostazioni.







5 Selezionate una destinazione.

Scegliete una destinazione per il Picture Control personalizzato (da C-1 a C-9) e premete .



6 Assegnate un nome al Picture Control.

Verrà visualizzata la finestra di dialogo per l'immissione mostrata a destra. Per impostazione predefinita, i nuovi Picture Control vengono denominati aggiungendo un numero a due cifre (assegnato automaticamente) al nome del Picture Control esistente; per utilizzare il nome predefinito, andate al passaggio 7. Per spostare il cursore nell'area del nome, tenete premuto il pulsante  e premete  o . Per inserire una nuova lettera nell'attuale posizione del cursore, utilizzate il multi-selettore per evidenziare il carattere desiderato nell'area tastiera e premete l'area centrale del multi-selettore. Per cancellare il carattere nella posizione attuale del cursore, premete il pulsante  (FORMAT).



Area tastiera

Area nome

I nomi dei Picture Control personalizzati possono avere una lunghezza massima di diciannove caratteri. Qualsiasi carattere oltre il diciannovesimo sarà cancellato.

7 Salvate le modifiche e uscite.

Premete il pulsante **OK** per salvare le modifiche e uscire. Il nuovo Picture Control comparirà nell'elenco dei Picture Control.

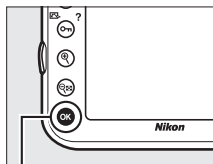

Pulsante **OK**



Gestisci Picture Control > Rinomina

È possibile rinominare i Picture Control personalizzati in qualsiasi momento mediante l'opzione **Rinomina** nel menu **Gestisci Picture Control**.

Gestisci Picture Control > Cancella

L'opzione **Cancella** nel menu **Gestisci Picture Control** può essere utilizzata per cancellare i Picture Control personalizzati selezionati quando non sono più necessari.

Icona del Picture Control originale

Il Picture Control originale su cui è basato il Picture Control personalizzato è indicato da un'icona nell'angolo in alto a destra del display Modifica.



Icona Picture Control originale



Condivisione dei Picture Control personalizzati

I Picture Control personalizzati creati con Picture Control Utility in dotazione con ViewNX 2 o un software opzionale come Capture NX 2 possono essere copiati su una card di memoria e caricati nella fotocamera. Allo stesso modo, i Picture Control personalizzati creati con la fotocamera possono essere copiati su una card di memoria utilizzabile con fotocamere D800 e software compatibili, quindi cancellati quando non sono più necessari (se sono inserite due card di memoria, sarà utilizzata la card nello slot principale; 89).

Per copiare o esportare Picture Control personalizzati in una card di memoria oppure per cancellarli dalla card di memoria, evidenziate **Carica/salva** nel menu **Gestisci Picture Control** e



premete ►. Saranno visualizzate le seguenti opzioni:

- **Copia sulla fotocamera:** consente di copiare i Picture Control personalizzati dalla card di memoria nei Picture Control personalizzati da C-1 a C-9 sulla fotocamera e denominarli in base alle proprie esigenze.

- **Cancella da card:** consente di cancellare i Picture Control personalizzati dalla card di memoria. Prima della cancellazione di un Picture Control personalizzato, verrà visualizzata la finestra di conferma mostrata a destra;



Pulsante OK



per cancellare il Picture Control selezionato, evidenziate **Sì** e premete OK.

- **Copia sulla card:** consente di copiare un Picture Control personalizzato (da C-1 a C-9) dalla fotocamera a una destinazione selezionata (da 1 a 99) nella card di memoria.

Salvataggio dei Picture Control personalizzati

È possibile memorizzare contemporaneamente sulla card di memoria fino a 99 Picture Control personalizzati. La card di memoria può essere utilizzata solo per memorizzare i Picture Control personalizzati creati dall'utente. I Picture Control predefiniti forniti con la fotocamera (☐ 163) non possono essere copiati nella card di memoria né rinominati o cancellati.



Preservazione dei dettagli nelle alte luci e nelle ombre

D-Lighting attivo

Il D-Lighting attivo consente di conservare i particolari in condizioni di alte luci o ombre, creando fotografie con un contrasto naturale. Utilizzate questa opzione per scene con alto contrasto, ad esempio quando fotografate scene all'aperto particolarmente luminose attraverso una porta o una finestra oppure riprendete soggetti in ombra in una giornata di sole. È particolarmente efficace se utilizzata in abbinamento alla misurazione matrix (☞ 115).



D-Lighting attivo disattivato



D-Lighting attivo: 暗A Auto



“D-Lighting attivo” e “D-Lighting”

L'opzione **D-Lighting attivo** nel menu di ripresa consente di regolare l'esposizione prima dello scatto per ottimizzare la gamma dinamica, mentre l'opzione **D-Lighting** nel menu di ritocco consente di ottimizzare la gamma dinamica delle fotografie dopo lo scatto.

Per utilizzare il D-Lighting attivo:

1 Selezionate **D-Lighting attivo** nel menu di ripresa.

Per visualizzare i menu, premete il pulsante MENU. Evidenziate **D-Lighting attivo** nel menu di ripresa e premete ►.

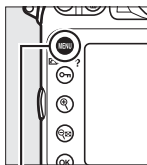

Pulsante MENU



2 Scegliete un'opzione.

Evidenziate l'opzione desiderata e premete OK. Se è selezionato **☀ A Auto**, la fotocamera regolerà automaticamente il D-Lighting attivo in base alle condizioni di scatto (nel modo di esposizione M, tuttavia, **☀ A Auto** è equivalente a **☀ N Normale**).

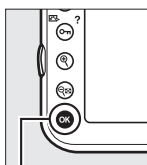

Pulsante OK



✓ **D-Lighting attivo**

Non è possibile utilizzare il D-Lighting attivo con i filmati. Potrebbe apparire del disturbo (pixel illuminati disposti casualmente, effetto nebbia o linee) nelle foto scattate con il D-Lighting attivo. Con alcuni soggetti potrebbe presentarsi un'ombreggiatura irregolare. Il D-Lighting attivo non può essere utilizzato a sensibilità ISO di Hi 0,3 o superiori.

✍ **Vedere anche**

Quando selezionate **Bracketing D-Lighting attivo** per la personalizzazione e5 (**Opzioni auto bracketing**, □ 307), la fotocamera varia il D-Lighting attivo su una serie di scatti. Per ulteriori informazioni, fate riferimento a 141.



HDR (high dynamic range)

L'HDR (High Dynamic Range) combina due esposizioni per formare un'unica immagine che cattura un'ampia gamma di toni, dalle ombre alle alte luci, anche con soggetti ad elevato contrasto. HDR è più efficace quando viene utilizzato con la misurazione matrix (☐ 115; con altri metodi di misurazione esposimetrica, un'esposizione differenziale di **Auto** è equivalente a circa 2 EV). Non può essere utilizzato per registrare immagini NEF (RAW). Non è possibile utilizzare la registrazione di filmati (☐ 59), l'illuminazione del flash, il bracketing (☐ 132), l'esposizione multipla (☐ 195) e la fotografia accelerata (☐ 207) quando l'HDR è attivo e non è disponibile un tempo di posa di $b_u \text{ } \frac{1}{b}$.



Prima esposizione
(più scura)

+



Seconda esposizione
(più chiara)

➔



Immagine HDR
combinata

1 Selezionate HDR (high dynamic range).

Per visualizzare i menu, premete il pulsante **MENU**. Evidenziate **HDR (high dynamic range)** nel menu di ripresa e premete ►.

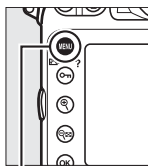

Pulsante MENU



2 Selezionate un modo.

Evidenziate **Modo HDR** e premete ►.



Evidenziate una delle seguenti opzioni e premete **OK**.

- **Per scattare una serie di foto HDR**, selezionate **ON Si (serie)**. La ripresa HDR continua finché non selezionate **No** per **Modo HDR**.
- **Per riprendere una foto HDR**, selezionate **Si (singola foto)**. La ripresa normale riprenderà automaticamente dopo avere creato una singola foto HDR.
- **Per uscire senza creare fotografie HDR aggiuntive**, selezionate **No**.

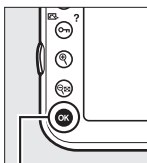

Pulsante **OK**



Se è selezionato **Si (serie)** o **Si (singola foto)**, nel pannello di controllo verrà visualizzata un'icona **HDR**.

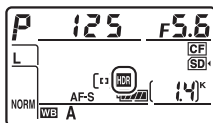

3 Scegliete l'esposizione differenziale.

Per scegliere l'esposizione differenziale tra i due scatti, evidenziate **Esposizione differenziale** e premete ►.



Verranno visualizzate le opzioni mostrate a destra. Evidenziate un'opzione e premete OK. Scegliete valori più alti per i soggetti con contrasto elevato. Tenete



però presente che scegliendo un valore più alto di quello richiesto non verranno generati i risultati desiderati; se è selezionato **Auto**, la fotocamera regola automaticamente l'esposizione in base alla scena.

4 Scegliete la quantità di uniformità.

Per scegliere la quantità di uniformità dei bordi tra due immagini, evidenziate **Uniformare** e premete ►.



Verranno visualizzate le opzioni mostrate a destra. Evidenziate un'opzione e premete OK. Valori più elevati generano un'immagine composta più uniforme. Con alcuni soggetti potrebbe presentarsi un'ombreggiatura irregolare.



5 Componete l'immagine, mettete a fuoco e scattate.

La fotocamera riprende due esposizioni quando il pulsante di scatto viene premuto fino in fondo. **Job HDR** sarà visualizzato nel pannello di controllo e **Job HDR** nel mirino mentre le immagini vengono combinate; non è possibile scattare alcuna foto finché la registrazione non è stata completata. Independentemente dall'opzione selezionata correntemente per il modo di scatto, è possibile scattare solo una fotografia ogni volta che si preme il pulsante di scatto.

Se è selezionato **Si (serie)**, l'R si disattiverà solo se **No** è selezionato per **Modo HDR**; se è selezionato **Si (singola foto)**, l'HDR si disattiva automaticamente dopo lo scatto della fotografia. L'icona **HDR** scompare dal display al termine della ripresa HDR.

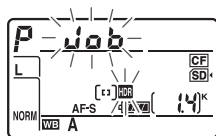

Pannello di controllo



Mirino



✓ Inquadratura delle fotografie HDR

È possibile ritagliare i bordi dell'immagine. Può non essere possibile ottenere i risultati desiderati se la fotocamera o il soggetto si muove durante la ripresa. È consigliato l'uso di un treppiedi. A seconda della scena, possono comparire ombre intorno a oggetti chiari o aloni intorno agli oggetti scuri; questo effetto può essere ridotto regolando la quantità di uniformità.

✍ Pulsante BKT

Se è selezionato **HDR (high dynamic range)** per la personalizzazione f8 (**Funzione pulsante BKT**; □ 316), potete selezionare il modo HDR premendo il pulsante **BKT** e ruotando la ghiera di comando principale e l'esposizione differenziale premendo il pulsante **BKT** e ruotando la ghiera secondaria. Il modo e l'esposizione differenziale sono mostrati nel pannello di controllo: HDR e  vengono visualizzati quando è selezionato **Si (serie)** e  quando è selezionato **Si (singola foto)**; non viene visualizzata alcuna icona quando HDR è disattivato.

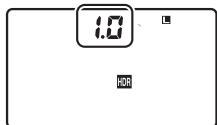

✍ Foto intervallate

Se è selezionato **Si (serie)** per **Modo HDR** prima dell'avvio delle foto intervallate, la fotocamera continua a scattare fotografie HDR all'intervallo selezionato (se è selezionato **Si (singola foto)**, la ripresa intervallata terminerà dopo un singolo scatto). Quando terminate la fotografia HDR, terminano anche le riprese intervallate.

✍ Set impostazioni menu di ripresa

Le impostazioni HDR possono essere regolate separatamente per ciascun set (□ 269), tuttavia il passaggio a un set nel quale è attivo HDR durante l'esposizione multipla (□ 195) o le riprese intervallate (□ 201) disattiva l'HDR. L'HDR viene inoltre disattivato se si passa a un set nel quale è selezionata un'opzione NEF (RAW) per la qualità dell'immagine.

Fotografia con flash

Utilizzo del flash incorporato

Il flash incorporato ha un numero guida (GN) 12 (m, ISO 100, 20 °C) e fornisce una copertura per l'angolo di campo di un obiettivo di 24 mm o un obiettivo di 16 mm in formato DX. Può essere usato non solo quando la luce naturale è inadeguata, ma anche per schiarire ombre e soggetti in controluce o per aggiungere ulteriore luce sugli occhi del soggetto.

1 Scegliete un metodo di misurazione esposimetrica (☞ 115).

Selezionate la misurazione matrix o in ponderata centrale per attivare il fill-flash con bilanciamento i-TTL per SLR digitale. Il flash i-TTL standard per SLR digitale viene attivato automaticamente con la misurazione spot.

Selettore di misurazione

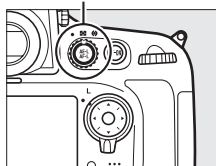

2 Premete il pulsante di sollevamento flash.

Il flash incorporato si solleverà e verrà avviata la ricarica. Quando il flash è completamente carico, l'indicatore di pronto lampo (⚡) si illumina.

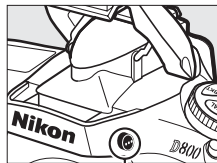

Pulsante di sollevamento flash



3 Scegliete un modo flash.

Premete il pulsante  e ruotate la ghiera di comando principale fino alla visualizzazione del modo flash desiderato sul pannello di controllo (☞ 183).

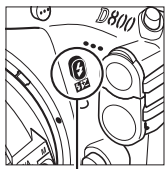

Pulsante 



Ghiera di comando principale

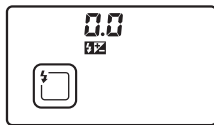

Pannello di controllo

4 Controllate l'esposizione (tempo di posa e diaframma).

Premete il pulsante di scatto a metà corsa e controllate tempo di posa e diaframma. Le impostazioni disponibili quando il flash incorporato è sollevato sono elencate in "Tempi di posa e diaframmi disponibili con il flash incorporato" (☞ 184).

È possibile visualizzare un'anteprima degli effetti del flash premendo il pulsante anteprima profondità di campo per emettere lampi flash pilota (☞ 307).

5 Scattate la fotografia.

Componete l'immagine, mettete a fuoco e scattate.



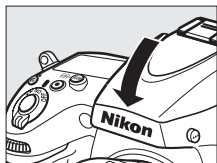

Per abbassare il flash incorporato

Per risparmiare l'energia della batteria quando il flash non è in uso, riportatelo nella posizione di chiusura premendolo delicatamente verso il basso fino a farlo scattare in posizione.



Modi flash

Il modello D800 supporta i seguenti modi flash:

Modo flash	Descrizione
 Sincro sulla prima tendina	Questo modo è consigliato per la maggior parte delle situazioni. Nei modi auto programmato e auto priorità diaframmi, il tempo di posa viene impostato automaticamente su valori compresi tra $\frac{1}{250}$ e $\frac{1}{60}$ sec. (da $\frac{1}{8.000}$ a $\frac{1}{60}$ sec. quando un flash esterno è utilizzato con sincro FP automatico a tempi rapidi; □ 299).
 Riduzione occhi rossi	L'illuminatore riduzione occhi rossi si illumina per circa un secondo prima del flash principale. Le pupille negli occhi del soggetto si contraggono, riducendo così l'effetto "occhi rossi" talvolta causato dal flash. A causa del ritardo di scatto di un secondo, questo modo non è consigliato con i soggetti in movimento o in altre situazioni in cui è necessaria una risposta rapida dell'otturatore. Evitate di muovere la fotocamera quando l'illuminatore riduzione occhi rossi è acceso.
 Riduzione occhi rossi con sincro su tempi lenti	Combina riduzione occhi rossi e sincro su tempi lenti. Utilizzate questa impostazione per i ritratti su sfondo notturno. Disponibile solo nei modi di esposizione auto programmato e auto priorità diaframmi. Si consiglia l'utilizzo di un treppiedi per evitare sfocature causate dalla vibrazione della fotocamera.
 Sincro su tempi lenti	Il flash è combinato con tempi di posa fino a 30 secondi per catturare sia il soggetto che lo sfondo notturno o con luce offuscata. Questo modo è disponibile solo nei modi di esposizione auto programmato e auto priorità diaframmi. Si consiglia l'utilizzo di un treppiedi per evitare sfocature causate dalla vibrazione della fotocamera.
 Sincro sulla seconda tendina	Nel modo di esposizione auto a priorità di tempi o manuale, il flash si attiva prima che l'otturatore si chiuda. Utilizzate questa opzione per creare un effetto di flusso luminoso dietro ai soggetti in movimento. In auto programmato e auto a priorità di tempi, sincro sulla seconda tendina su tempi lenti è utilizzato per catturare il soggetto e lo sfondo. Si consiglia l'utilizzo di un treppiedi per evitare sfocature causate dalla vibrazione della fotocamera.



Tempi di posa e diaframmi disponibili con il flash incorporato

Modo	Tempo di posa	Diaframma	Vedere a pagina
P	Impostato automaticamente dalla fotocamera ($1/250$ sec.– $1/60$ sec.) ^{1,2}	Impostato automaticamente dalla fotocamera	118
S	Valore selezionato dall'utente ($1/250$ sec.–30 sec.) ²		119
A	Impostato automaticamente dalla fotocamera ($1/250$ sec.– $1/60$ sec.) ^{1,2}	Valore selezionato dall'utente ³	120
M	Valore selezionato dall'utente ($1/250$ sec.–30 sec., b , u , l , b) ²		122

- 1 È possibile impostare il tempo di posa su un valore fino a 30 sec. nei modi sincro su tempi lenti, sincro su tempi lenti sulla seconda tendina e sincro su tempi lenti con riduzione occhi rossi.
- 2 Pose veloci come $1/8.000$ sec. sono disponibili con i flash esterni (☐ 382) se **1/320 sec. (Auto FP)** o **1/250 sec. (Auto FP)** è selezionato per la personalizzazione e1 (**Tempo sincro flash**, ☐ 299).
- 3 Il campo di utilizzo del flash varia in base a diaframma e sensibilità ISO. Consultate la tabella dei campi di utilizzo del flash (☐ 187) quando impostate il diaframma nei modi A e M.











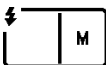

Modo di controllo flash

La fotocamera supporta i seguenti modi di controllo flash i-TTL:

- **Fill-flash con bilanciamento i-TTL per SLR digitali:** l'unità flash emette una serie di pre-lampi quasi invisibili (pre-lampi di monitoraggio) immediatamente prima del flash principale. I pre-lampi riflessi dagli oggetti in tutte le zone dell'inquadratura vengono rilevati dal sensore RGB da circa 91K (91.000) pixel e sono analizzati, in combinazione con le informazioni sulla gamma date dal sistema di misurazione matrix, per regolare l'intensità del flash in modo da ottenere un bilanciamento naturale fra il soggetto principale e l'illuminazione dello sfondo dell'ambiente. Se utilizzate un obiettivo di tipo G o D, le informazioni sulla distanza vengono utilizzate nel calcolo dell'intensità del flash. La precisione del calcolo può essere aumentata per gli obiettivi senza CPU, se vengono forniti i dati dell'obiettivo (lunghezza focale e apertura massima; vedere  212). Non disponibile se utilizzate la misurazione spot.
- **Flash i-TTL standard per reflex digitale:** la potenza del flash viene regolata per portare l'illuminazione dell'inquadratura ai livelli standard; la luminosità dello sfondo non viene presa in considerazione. È consigliato per le fotografie in cui il soggetto principale va messo in risalto rispetto allo sfondo o quando si utilizza la compensazione dell'esposizione. Il flash i-TTL standard per reflex digitale viene attivato automaticamente con la misurazione spot.

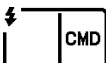
Il modo di controllo flash per il flash incorporato può essere selezionato usando la personalizzazione e3 (**Controllo flash incorporato**,  301). La visualizzazione informazioni mostra il modo di controllo flash per il flash incorporato come segue:

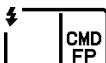
	Sincro flash	Auto FP ( 299, 300)
i-TTL	 	—
Manuale	 	—
Lampi flash strobo	 	—
Modo Commander	 	 



Flash incorporato

Da utilizzare con obiettivi caratterizzati da lunghezze focali di 24–300 mm in formato FX (☐ 375). Per evitare la formazione di ombre, rimuovete il paraluce. Il flash presenta un campo di utilizzo minimo di 0,6 m e non può essere utilizzato nel campo macro di obiettivi zoom macro.

Il controllo flash i-TTL è disponibile a sensibilità ISO comprese tra 100 e 6400. Con altre sensibilità, potreste non ottenere i risultati desiderati ad alcune distanze o con alcuni valori del diaframma.

Se il flash si solleva nel modo di scatto continuo (☐ 103), è possibile scattare solo una fotografia ogni volta che si preme il pulsante di scatto.

Se si utilizza il flash incorporato per più scatti consecutivi, il pulsante di scatto potrebbe essere disattivato brevemente per proteggere il flash. Il flash può essere utilizzato nuovamente dopo una breve pausa.

Vedere anche

Per ulteriori informazioni sul blocco del valore del flash (FV) per un soggetto misurato prima di ricomporre una fotografia, fate riferimento a pagina 190.

Per informazioni sul sincro FP automatico a tempi rapidi e sulla scelta di un tempo sincro flash, fate riferimento alla personalizzazione e1 (**Tempo sincro flash**, ☐ 299). Per informazioni sulla scelta del tempo di posa più lento disponibile mentre si usa il flash, fate riferimento alla personalizzazione e2 (**Tempo di posa flash**, ☐ 300). Per informazioni sul controllo flash e l'uso del flash incorporato nel modo Commander, fate riferimento alla personalizzazione e3 (**Controllo flash incorporato**, ☐ 301).

Per informazioni sull'utilizzo dei flash esterni, fate riferimento a pagina 380.



Diaframma, sensibilità e campo di utilizzo del flash

Il campo di utilizzo del flash varia in base a sensibilità (equivalenza ISO) e diaframma.

Diaframma alla sensibilità ISO equivalente a							Campo di utilizzo
100	200	400	800	1600	3200	6400	m
1.4	2	2.8	4	5.6	8	11	0,7–8,5
2	2.8	4	5.6	8	11	16	0,6–6,0
2.8	4	5.6	8	11	16	22	0,6–4,2
4	5.6	8	11	16	22	32	0,6–3,0
5.6	8	11	16	22	32	—	0,6–2,1
8	11	16	22	32	—	—	0,6–1,5
11	16	22	32	—	—	—	0,6–1,1
16	22	32	—	—	—	—	0,6–0,8

Il flash incorporato presenta un campo di utilizzo minimo di 0,6 m.

Nel modo di esposizione *P*, l'apertura massima (numero *f*/ minimo) è limitata in base alla sensibilità ISO, come riportato di seguito:

Apertura massima alla sensibilità ISO di:						
100	200	400	800	1600	3200	6400
2.8	3.5	4	5	5.6	7.1	8

Se l'apertura massima dell'obiettivo è inferiore a quella fornita sopra, il valore massimo dell'apertura corrisponde all'apertura massima dell'obiettivo.



Compensazione flash

La compensazione flash è utilizzata per alterare la potenza del flash da -3 EV a +1 EV con incrementi di $\frac{1}{3}$ EV, cambiando la luminosità del soggetto principale in relazione allo sfondo. La potenza del flash può essere aumentata per rendere più luminoso il soggetto principale o ridotta per evitare luminosità elevata o riflessi indesiderati. Se la compensazione flash viene combinata con la compensazione dell'esposizione (☐ 130), i valori dell'esposizione saranno aggiunti insieme.

Per scegliere un valore per la compensazione flash, premete il pulsante  (☑) e ruotate la ghiera secondaria finché non visualizzate il valore desiderato sul pannello di controllo.

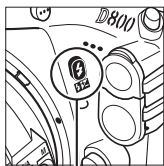

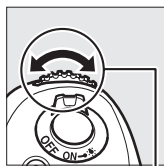

Pulsante  (☑)

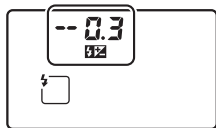

Ghiera secondaria



Con valori diversi da $\pm 0,0$, appare un'icona  sul pannello di controllo e sul mirino dopo aver rilasciato il pulsante  (☑). Il valore corrente della compensazione flash può essere confermato premendo il pulsante  (☑).

La potenza normale del flash può essere ripristinata impostando la compensazione flash su $\pm 0,0$. La compensazione flash non viene ripristinata quando la fotocamera viene spenta.

Flash esterni opzionali

I flash SB-910, SB-900, SB-800, SB-700 e SB-600 permettono inoltre l'impostazione della compensazione flash tramite i controlli sul flash; il valore selezionato con il flash è aggiunto al valore selezionato con la fotocamera.

Vedere anche

Per informazioni sulla scelta della dimensione degli incrementi disponibile per la compensazione flash, fate riferimento alla personalizzazione b3 (**Valore incr. comp. flash/esp**,  287). Per informazioni sulla variazione automatica del livello del flash su una serie di scatti, fate riferimento a pagina 132.



Blocco FV

Questa opzione è utilizzata per bloccare la potenza del flash, ricomporre fotografie senza cambiare il livello del flash e assicurarsi che la potenza del flash sia appropriata al soggetto anche quando il soggetto non è posizionato al centro dell'inquadratura. La potenza del flash è regolata automaticamente per qualsiasi cambiamento nella sensibilità ISO e nell'apertura.

Per utilizzare il blocco FV:

1 Assegnate il blocco FV al pulsante Fn.

Selezionate **Blocco FV** per la personalizzazione f4 (**Funzione pulsante Fn** > **Selezione pulsante Fn**,  311).



2 Premete il pulsante di sollevamento flash.

Il flash incorporato si solleverà e verrà avviata la ricarica.

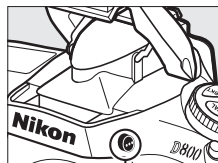

Pulsante di sollevamento flash

3 Mettete a fuoco.

Posizionate il soggetto al centro dell'inquadratura e premete il pulsante di scatto a metà corsa per mettere a fuoco.



4 Bloccate la leva del flash.

Dopo aver verificato che l'indicatore di pronto lampo (⚡) sia visualizzato nel mirino, premete il pulsante **Fn**. Il flash emette un pre-lampo di monitoraggio per determinare il livello di flash appropriato. La potenza del flash rimane bloccata a questo livello e l'icona di blocco FV (🔒) appare nel mirino.

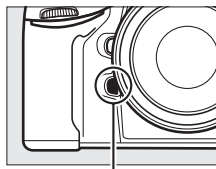

Pulsante Fn



5 Ricomponete l'immagine.



6 Scattate la fotografia.

Premete il pulsante di scatto fino in fondo per scattare. Se desiderate, è possibile scattare altre foto senza rilasciare il blocco FV.

7 Rilasciate il blocco FV.

Premete il pulsante **Fn** per rilasciare il blocco FV. Verificate che l'icona del blocco FV (🔒) non sia più visualizzata nel mirino.



Utilizzo del blocco FV con il flash incorporato

Il blocco FV è disponibile solo con il flash incorporato quando selezionate TTL per la personalizzazione e3 (**Controllo flash incorporato**,  301).

Utilizzo del blocco FV con i flash esterni



Il blocco FV è disponibile anche con le unità flash opzionali nei modi di controllo flash TTL e (ove supportati) nei modi di controllo pre-flash monitor AA e pre-flash monitor A. Tenete presente che quando è selezionato Modo Commander per le personalizzazioni e3 (**Controllo flash incorporato**,  301), dovete impostare il modo di controllo flash per il master o almeno un gruppo remoto su TTL o AA.

Misurazione esposimetrica

Le zone della misurazione esposimetrica per il blocco FV, quando utilizzate un flash esterno, sono come seguono:

Unità flash	Modo flash	Area misurata
Unità flash indipendente	i-TTL	Cerchio di 6 mm al centro dell'inquadratura
	AA	Area misurata dall'esposimetro del flash
Da utilizzare con altre unità flash (illuminazione avanzata senza cavi)	i-TTL	Intera inquadratura
	AA	Area misurata dall'esposimetro del flash
	A (flash master)	

Vedere anche

Per informazioni sull'utilizzo del pulsante antepresa profondità di campo o sul pulsante  **AE-L/AF-L** per il blocco FV, fate riferimento alla personalizzazione f5 (**Funzione puls. antepresa**,  315) o alla personalizzazione f6 (**Funzione pulsante AE-L/AF-L**,  315).



Altre opzioni di ripresa

Reset a due pulsanti: ripristino delle impostazioni predefinite

È possibile ripristinare i valori predefiniti delle impostazioni della fotocamera elencate di seguito tenendo premuti i pulsanti **QUAL** e  contemporaneamente per più di due secondi (questi pulsanti sono contrassegnati da un punto verde). Durante il ripristino delle impostazioni, il pannello di controllo si spegne per qualche secondo.

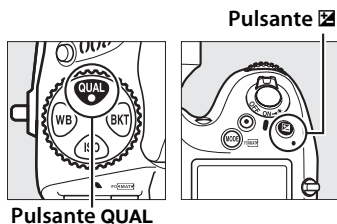

Impostazioni accessibili dal menu di ripresa¹

Opzione	Impostazione predefinita	Opzione	Impostazione predefinita
Qualità dell'immagine	JPEG Normal	HDR (high dynamic range)	No ³
Dimensione dell'immagine	Grande	Sensibilità ISO	100
Bilanciamento del bianco	Auto > Normale	Controllo automatico ISO	No
Regolazione fine	A-B: 0, G-M: 0	Esposizione multipla	No ⁴
Impostazioni dei Picture Control ²	Non modificato	Riprese intervallate	No ⁵

- 1 Ad eccezione delle impostazioni esposizione multipla e riprese intervallate, verranno ripristinate solo le impostazioni nel set attualmente selezionato utilizzando l'opzione **Set impostaz. menu di ripresa** (☑ 269). Le impostazioni nei restanti set non vengono interessate.
- 2 Solo Picture Control corrente.
- 3 Esposizione differenziale e Uniformare non verranno ripristinati.
- 4 Se l'esposizione multipla è in corso, la ripresa terminerà e sarà creata l'esposizione multipla dalle esposizioni registrate fino a tale punto. Guadagno e numero di scatti non vengono ripristinati.
- 5 Se le riprese intervallate sono in corso, la ripresa terminerà. L'ora di inizio, l'intervallo di ripresa e il numero di intervalli e scatti non vengono ripristinati.

■ ■ Altre impostazioni

Opzione	Impostazione predefinita
Punto AF ¹	Centrale
Modo di esposizione	Auto programmato
Programma flessibile	No
Compensazione esposizione	No
Blocco AE (permanente)	No
Blocco del diaframma	No
Blocco del tempo di posa	No
Modo autofocus	AF-S

Opzione	Impostazione predefinita
Modo area AF	
Mirino	AF a punto singolo
Live view/filmato	AF area normale
Bracketing	No ²
Modo flash	Sincro sulla prima tendina
Compensazione flash	No
Blocco FV	No
Esposizione posticipata ³	No
+ NEF (RAW)	No

- 1 Il punto AF non è visualizzato se area AF auto è selezionato per modo area AF.
- 2 Il numero di scatti è ripristinato a zero. L'incremento di bracketing è ripristinato a 1 EV (bracketing esposizione/flash) o 1 (bracketing del bilanciamento del bianco). **A Auto** è selezionato per il secondo scatto dei programmi di bracketing D-Lighting attivo a due scatti.
- 3 Saranno ripristinate solo le impostazioni nel set selezionato correntemente mediante l'opzione **Set personalizzazioni** (☐ 280). Le impostazioni nei set rimanenti rimarranno invariate.



Vedere anche

Per un elenco delle impostazioni predefinite, fate riferimento a pagina 405.

Esposizione multipla

Seguite i passaggi di seguito per registrare una serie esposizioni (da due a dieci) su una fotografia singola. Le esposizioni multiple possono utilizzare i dati RAW provenienti dal sensore di immagine della fotocamera per produrre colori distintamente superiori a quelli delle sovrapposizioni fotografiche generate dai software.

■ Creazione di esposizioni multiple

Non è possibile registrare esposizioni multiple nel modo live view. Uscite dal live view prima di procedere. Con le impostazioni predefinite, la ripresa termina e un'esposizione multipla viene registrata automaticamente se non viene eseguita alcuna operazione per 30 sec.

Tempi di registrazione estesi

Per ottenere un intervallo tra le esposizioni superiore a 30 secondi, estendete il ritardo di disattivazione esposimetro mediante la personalizzazione c2 (**Ritardo disattivaz. esposim.**,  291). L'intervallo massimo tra le esposizioni è di 30 sec in più rispetto all'opzione selezionata per la personalizzazione c2. Se non viene eseguita alcuna operazione per 30 secondi dopo lo spegnimento del monitor durante le operazioni di riproduzione o di menu, la ripresa termina e viene creata un'esposizione multipla dalle esposizioni che sono state registrate fino a quel punto.

1 Selezionate Esposizione multipla nel menu di ripresa.

Per visualizzare i menu, premete il pulsante MENU. Evidenziate **Esposizione multipla** nel menu di ripresa e premete ►.

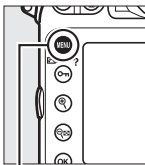

Pulsante MENU



2 Selezionate un modo.

Evidenziate **Modo esposizione multipla** e premete ►.



Evidenziate una delle seguenti opzioni e premete **OK**:

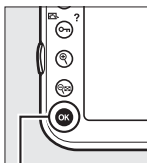

Pulsante **OK**

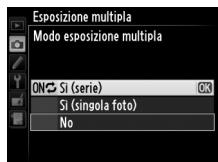

- **Per eseguire una serie di esposizioni multiple**, selezionate **ON Si (serie)**. La ripresa dell'esposizione multipla continuerà finché non si seleziona **No per Modo esposizione multipla**.
- **Per eseguire una singola esposizione multipla**, selezionate **Si (singola foto)**. La ripresa normale riprenderà automaticamente dopo avere creato una singola esposizione multipla.
- **Per uscire senza creare altre esposizioni multiple**, selezionate **No**.

Se è selezionato **Si (serie)** o **Si (singola foto)**, nel pannello di controllo verrà visualizzata un'icona

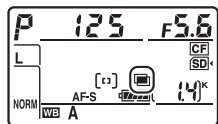

3 Scegliete il numero di scatti.



Evidenziate **Numero di scatti** e premete ►.

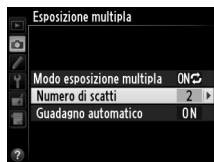

Premete ▲ o ▼ per scegliere il numero delle esposizioni che saranno combinate per formare una fotografia singola e premete OK.



Pulsante BKT

Se è selezionato **Esposizione multipla** per la personalizzazione f8 (**Funzione pulsante BKT**; 316), potete selezionare il modo esposizione multipla premendo il pulsante **BKT** e ruotando la ghiera di comando principale e il numero di scatti premendo il pulsante **BKT** e ruotando la ghiera secondaria. Il modo e il numero di scatti sono mostrati nel pannello di controllo:  e  vengono visualizzati quando è selezionato **Sì (serie)** e  quando è selezionato **Sì (singola foto)**; non viene visualizzata alcuna icona quando l'esposizione multipla è disattivata.

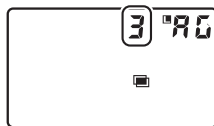
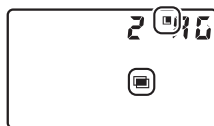

4 Scegliete la quantità di guadagno.

Evidenziate **Guadagno automatico** e premete ►.

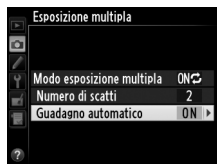

Vengono visualizzate le seguenti opzioni.

Evidenziate un'opzione e premete OK.

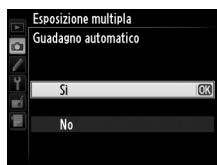



- **Sì**: il guadagno è regolato in base al numero di esposizioni effettivamente registrate (il guadagno per ogni esposizione è impostato su $1/2$ per 2 esposizioni, $1/3$ per 3 esposizioni, ecc.).
- **No**: il guadagno non è regolato durante la registrazione dell'esposizione multipla. Consigliato se lo sfondo è scuro.

5 Componete l'immagine, mettete a fuoco e scattate.



Nei modi di scatto continuo ad alta velocità e continuo a bassa velocità (☞ 103), la fotocamera registra tutte le esposizioni in una singola sequenza. Se è selezionato **Sì (serie)**, la fotocamera continua a registrare le esposizioni multiple mentre il pulsante di scatto è premuto; se è selezionato **Sì (singola foto)**, la ripresa dell'esposizione multipla terminerà dopo la prima fotografia. Nel modo autoscatto, la fotocamera registra automaticamente il numero di esposizioni selezionato al passaggio 3 a pagina 197 indipendentemente dall'opzione selezionata per la personalizzazione c3 (**Autoscatto**) > **Numero di scatti** (☞ 291); l'intervallo tra gli scatti viene tuttavia controllato dalla personalizzazione c3 (**Autoscatto**) > **Intervallo tra scatti**. Negli altri modi di scatto, viene scattata una fotografia ogni volta che il pulsante di scatto è premuto; continuate a scattare finché tutte le esposizioni non sono state registrate (per informazioni sull'interruzione di un'esposizione multipla prima che tutte le fotografie siano registrate, fate riferimento a pagina 199).

L'icona  lampeggia fino al termine della ripresa. Se è selezionato **Sì (serie)**, la ripresa dell'esposizione multipla terminerà solo quando **No** è selezionato per il modo esposizione multipla; se è selezionato **Sì (singola foto)**, la ripresa di esposizione multipla termina automaticamente al termine dell'esposizione multipla. L'icona  scompare dal display al termine della ripresa dell'esposizione multipla.

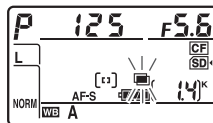

■ Interruzione delle esposizioni multiple

Per interrompere un'esposizione multipla prima di aver acquisito il numero di esposizioni specificato, selezionate **No** per il modo esposizione multipla. Se la ripresa termina prima di aver acquisito il numero di esposizioni specificato, viene creata un'esposizione multipla dalle esposizioni che sono state registrate fino a quel punto. Se **Guadagno automatico** è attivo, il guadagno viene regolato per riflettere il numero delle esposizioni effettivamente registrate. La ripresa termina automaticamente se:

- Viene eseguito un reset a due pulsanti (📖 193)
- Spegnete la fotocamera
- La batteria è scarica
- Le immagini sono cancellate

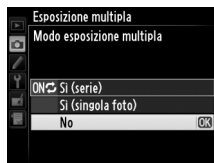

Esposizione multipla

Non rimuovete o sostituite la card di memoria mentre registrate un'esposizione multipla.

Non è possibile registrare esposizioni multiple nel modo live view. Se scattate fotografie in live view, **Modo esposizione multipla** torna a **No**.

Le informazioni elencate nella visualizzazione informazioni della foto in riproduzione (inclusi la data di registrazione e l'orientamento della fotocamera) sono per il primo scatto dell'esposizione multipla.

Foto intervallate

Se Foto intervallate è attivato prima dell'acquisizione della prima esposizione, la fotocamera registra le esposizioni all'intervallo selezionato finché il numero delle esposizioni specificato nel menu di esposizione multipla non viene raggiunto (il numero di scatti elencati nel menu delle riprese intervallate viene ignorato). Queste esposizioni verranno quindi registrate come fotografia singola e le riprese intervallate termineranno (se **Sì (singola foto)** è selezionato per il modo esposizione multipla, anche la ripresa dell'esposizione multipla terminerà automaticamente). L'annullamento dell'esposizione multipla annulla le riprese intervallate.

Altre impostazioni

Mentre l'esposizione multipla è in esecuzione, le card di memoria non possono essere formattate e alcune voci di menu vengono visualizzate in grigio e non sono modificabili.



Foto intervallate

La fotocamera è in grado di scattare fotografie automaticamente secondo intervalli predefiniti.

1 Selezionate Riprese intervallate nel menu di ripresa.

Per visualizzare i menu, premete il pulsante MENU. Evidenziate **Riprese intervallate** nel menu di ripresa e premete ►.



Pulsante MENU



2 Scegliete un'ora di avvio.

Scegliete uno dei seguenti metodi di avvio.

- **Per avviare la ripresa immediatamente**, evidenziate **Adesso** e premete ►. La ripresa viene avviata circa 3 sec. dopo l'esecuzione delle impostazioni; procedete al passaggio 3.
- **Per scegliere un'ora di avvio**, evidenziate **Ora avvio** e premete ► per visualizzare le opzioni dell'ora di avvio mostrate a destra. Premete ◀ o ► per evidenziare le ore o i minuti e premete ▲ o ▼ per modificarli. Premete ► per continuare.



3 Scegliete l'intervallo.

Premete ◀ o ▶ per evidenziare ore, minuti o secondi e premete ▲ o ▼ per modificarli.

Selezionate un intervallo superiore al tempo di posa più lento previsto. Premete ▶ per continuare.



4 Scegliete il numero di intervalli e il numero di scatti per intervallo.

Premete ◀ o ▶ per evidenziare il numero di intervalli o il numero di scatti; premete ▲ o ▼ per modificarli. Premete ▶ per continuare.

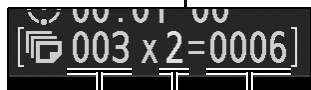

Numero di intervalli

Numero di scatti/intervallo

Numero totale di scatti

Prima dello scatto

Selezionate un modo di scatto diverso da autoscatto (☺) o MUP quando scattate foto intervallate. Prima di iniziare a scattare le foto intervallate, effettuate una ripresa di prova con le impostazioni correnti e visualizzate i risultati sul monitor.

Prima di scegliere un'ora di inizio, selezionate **Fuso orario e data** nel menu impostazioni e assicuratevi che l'orologio della fotocamera sia impostato alla data e all'ora corrette (☞ 27).

È consigliato l'uso di un treppiedi. Installate la fotocamera su un treppiedi prima di iniziare a scattare. Per evitare l'interruzione della ripresa, assicuratevi che la batteria EN-EL15 della fotocamera sia completamente carica. In caso di dubbio, caricate la batteria prima dell'uso o utilizzate un adattatore CA EH-5b e il connettore di alimentazione EP-5B (acquistabile separatamente).

5 Iniziate a scattare.

Evidenziate **Sì** e premete **OK** (per tornare al menu di ripresa senza avviare la ripresa delle foto

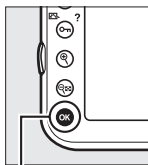

intervallate, evidenziate **No** e premete **OK**). La prima serie

Pulsante OK

di scatti viene eseguita ad una specifica ora di avvio, o dopo circa 3 secondi se **Adesso** è stato selezionato per **Scegliere l'ora di avvio** al passaggio 2. La ripresa continua all'intervallo selezionato finché non vengono scattate tutte le foto. Dal momento che il tempo di posa e il tempo necessario per memorizzare le immagini nella card di memoria non sono sempre uguali, l'intervallo tra uno scatto che viene registrato e il successivo può variare. Se la ripresa non può procedere con le impostazioni correnti (ad esempio se il tempo di posa di **BULB** è selezionato correntemente nel modo di esposizione manuale o l'ora di avvio è in meno di un minuto), viene visualizzato un avviso sul monitor.

Coprite il mirino

Per evitare che la luce che penetra attraverso il mirino interferisca con l'esposizione, chiudete l'otturatore dell'oculare (☐ 106).

Memoria esaurita

Se la card di memoria è piena, le riprese intervallate rimangono attive ma non viene scattata nessuna fotografia. Continuate la ripresa (☐ 205) dopo avere cancellato alcune immagini o spento la fotocamera e inserito un'altra card di memoria.

Foto intervallate

Le foto intervallate non possono essere combinate con le esposizioni lunghe (foto con posa B, ☐ 124) o le fotografie accelerate (☐ 207) e non è disponibile quando **Registra filmati** è selezionato per la personalizzazione g4 (**Funzione pulsante di scatto**, ☐ 324).



Bracketing

Regolate le impostazioni di bracketing prima di iniziare le foto intervallate. Se l'esposizione, il flash o il bracketing D-Lighting attivo è attivo mentre le foto intervallate sono in esecuzione, la fotocamera scatta il numero di scatti del programma bracketing ad ogni intervallo, indipendentemente dal numero di scatti specificato nel menu delle foto intervallate. Se il bracketing del bilanciamento del bianco è attivo mentre le foto intervallate sono in esecuzione, la fotocamera scatta una foto ad ogni intervallo e la elabora per creare il numero di copie specificate nel programma di bracketing.

Durante la ripresa

Durante le foto intervallate, l'icona **INTV** sul pannello di controllo lampeggia. Immediatamente prima dell'inizio delle riprese intervallate seguenti, la visualizzazione dei tempi di posa mostra il numero di intervalli rimanenti e la visualizzazione del diaframma mostra il numero di scatti rimanenti nell'intervallo corrente. In altri tempi, il numero degli intervalli rimanenti e il numero degli scatti rimanenti in ogni intervallo possono essere visualizzati premendo a metà corsa il pulsante di scatto (una volta rilasciato il pulsante, il tempo di posa e il diaframma vengono visualizzati finché gli esposimetri non si spengono).

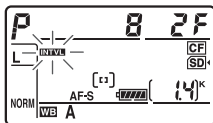

Per visualizzare le impostazioni delle riprese intervallate correnti, selezionate **Riprese intervallate** tra gli scatti. Durante l'avanzamento delle foto intervallate, il menu delle foto intervallate mostra l'ora di avvio, l'intervallo di ripresa e il numero di intervalli e scatti rimanenti. Nessuna di queste voci può essere modificata se la funzione delle foto intervallate è in esecuzione.



È possibile riprodurre le immagini e le impostazioni di ripresa e di menu possono essere regolate liberamente durante l'esecuzione delle foto intervallate. Il monitor si spegne automaticamente per circa quattro secondi prima di ogni intervallo.

■ ■ *Messa in pausa delle foto intervallate*

Le foto intervallate possono essere messe in pausa:

- Premendo il pulsante **OK** tra gli intervalli
- Evidenziando **Avvia** > **Pausa** nel menu delle foto intervallate e premendo **OK**
- Spegnendo la fotocamera e riaccendendola (se necessario, è possibile sostituire la card di memoria mentre la fotocamera è spenta)
- Selezionando il modo di scatto autoscatto (☺) o **MUP**

Per riprendere lo scatto:

1 Scegliete una nuova ora di avvio.

Scegliete un nuovo orario di avvio come descritto a pagina 201.



2 Riprendete la ripresa.

Evidenziate **Riavvia** e premete **OK**. Se le foto intervallate vengono messe in pausa durante la ripresa, qualsiasi scatto rimanente nell'intervallo corrente sarà annullato.



Pulsante **OK**



■ Interruzione delle foto intervallate

Le riprese intervallate terminano automaticamente se la batteria è scarica. Le foto intervallate possono anche terminare:

- Selezionando **Avvia > No** nel menu delle foto intervallate
- Eseguendo un reset a due pulsanti (☞ 193)
- Ripristinando le impostazioni per il set impostazioni menu di ripresa utilizzando la voce **Set impostaz. menu di ripresa** nel menu di ripresa (☞ 270)
- Modificando le impostazioni di bracketing (☞ 132)
- Terminando la ripresa HDR (☞ 176) o dell'esposizione multipla (☞ 195)

La ripresa normale riprende quando le foto intervallate terminano.

■ Nessuna fotografia

La fotocamera salta l'intervallo corrente se una delle seguenti situazioni persiste per otto secondi o più dopo l'inizio previsto dell'intervallo: la fotografia o fotografie per l'intervallo precedente non sono state ancora scattate, il buffer di memoria è pieno, o la fotocamera non è in grado di mettere a fuoco in **AF-S** (la fotocamera mette nuovamente a fuoco prima di ogni scatto). La ripresa continua con l'intervallo successivo.

Modo di scatto

Indipendentemente dal modo di scatto selezionato, la fotocamera scatta il numero di scatti specificato ad ogni intervallo. Nel modo **C** (continuo ad alta velocità), le fotografie verranno scattate alla frequenza indicata a pagina 104. Nei modi **S** (fotogramma singolo) e **C** (continuo a bassa velocità), le fotografie vengono scattate alla frequenza scelta per la personalizzazione d2 (**Vel. scatto modo seq. CL**, ☞ 293) nel modo **Q**, il disturbo della fotocamera viene ridotto.

Set impostazioni menu di ripresa

Le modifiche apportate alle impostazioni delle riprese intervallate si applicano a tutti i set impostazioni menu di ripresa (☞ 269). Se le impostazioni del menu di ripresa vengono ripristinate utilizzando la voce **Set impostaz. menu di ripresa** nel menu di ripresa (☞ 270), le impostazioni delle riprese intervallate vengono ripristinate come segue:

- Scegliere l'ora di avvio: Adesso
- Intervallo: 00:01:00"
- Numero di intervalli: 1
- Numero di scatti: 1
- Avvio ripresa: No

Fotografie accelerate

La fotocamera scatta le foto automaticamente agli intervalli selezionati per creare un filmato accelerato senza audio mediante le opzioni selezionate correntemente per **Impostazioni filmato** nel menu di ripresa (📖 70).

Prima dello scatto

Prima di iniziare a eseguire le fotografie accelerate, effettuate una ripresa di prova con le impostazioni correnti (inquadrando la foto nel mirino per un'anteprima precisa dell'esposizione) e visualizzate i risultati sul monitor. Per registrare le modifiche della luminosità, scegliete l'esposizione manuale (📖 122); per colori uniformi, scegliete un'impostazione del bilanciamento del bianco diversa da auto (📖 145). Si consiglia di passare brevemente al live view filmati e controllare il ritaglio dell'area immagine corrente sul monitor (📖 59); tenete presente, tuttavia, che la fotografia accelerata non è disponibile nel live view.

È consigliato l'uso di un treppiedi. Installate la fotocamera su un treppiedi prima di iniziare a scattare. Per garantire che la ripresa non si interrompa, utilizzate un adattatore CA EH-5b e un connettore di alimentazione EP-5B opzionali o una batteria EN-EL15 completamente carica.

1 **Selezionate Fotografie accelerate nel menu di ripresa.**

Per visualizzare i menu, premete il pulsante **MENU**. Evidenziate **Fotografie accelerate** nel menu di ripresa e premete ►.

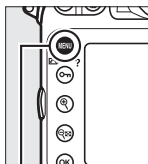

Pulsante MENU



2 Premete ►.

Premete ► per andare al passaggio 3 e scegliete un intervallo e la durata della ripresa. Per registrare un filmato accelerato utilizzando l'intervallo predefinito di 5 secondi e la durata di ripresa di 25 minuti, andate al passaggio 5.



3 Scegliete l'intervallo.

Premete ◀ o ► per evidenziare minuti o secondi; premete ▲ o ▼ per modificarli. Selezionate un intervallo superiore al tempo di posa più lento previsto. Premete ► per continuare.



4 Selezionate la durata della ripresa.

Premete ◀ o ► per evidenziare ore o minuti; premete ▲ o ▼ per modificarli. La durata di ripresa massima è 7 ore e 59 minuti. Premete ► per continuare.



5 Avviate la ripresa.

Evidenziate **Si** e premete **OK** (per tornare al menu di ripresa senza avviare la fotografia accelerata, evidenziate **No** e premete **OK**). **Pulsante OK**

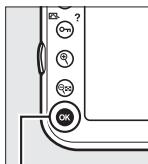

La fotografia accelerata inizia dopo 3 secondi. La fotocamera scatta le foto all'intervallo selezionato al passaggio 3 per la durata selezionata al passaggio 4. La spia di accesso card di memoria si accende durante la registrazione di ciascuno scatto; dal momento che il tempo di posa e il tempo necessario per memorizzare le immagini nella card di memoria non sono sempre uguali, l'intervallo tra uno scatto che viene registrato e il successivo può variare. La ripresa non verrà avviata se non è possibile registrare un filmato accelerato con le impostazioni correnti (ad esempio, se la card di memoria è piena, l'intervallo o la durata della ripresa è zero oppure l'intervallo è superiore alla durata della ripresa).

Una volta completati, i filmati accelerati vengono memorizzati nella card di memoria selezionata per **Impostazioni filmato > Destinazione** (☞ 70).

✓ **Fotografie accelerate**

Le fotografie accelerate non sono disponibili in live view (☞ 45, 59), con il tempo di posa **b** **w** **l** **b** (☞ 124) oppure quando sono attivi bracketing (☞ 132), High Dynamic Range (HDR, ☞ 176), esposizione multipla (☞ 195) o foto intervallate (☞ 201).

✍ **Modo di scatto**

Indipendentemente dal modo di scatto selezionato, la fotocamera esegue uno scatto a ogni intervallo. Non è possibile utilizzare l'autoscatto.



Calcolo della lunghezza del filmato finale

È possibile calcolare il numero totale di fotogrammi del filmato finale dividendo la durata di ripresa per l'intervallo e approssimando per eccesso.

Dopodiché, è possibile calcolare la lunghezza del filmato finale dividendo il numero di scatti per la frequenza fotogrammi per **Impostazioni filmato** > **Dimens./freq. fotogrammi**. Un filmato con 48 fotogrammi registrato a **1920 x 1080; 24 fps**, ad esempio, avrà una lunghezza di circa due secondi. La lunghezza massima per i filmati registrati utilizzando le fotografie accelerate è 20 minuti.

Coprite il mirino

Per evitare che la luce che penetra attraverso il mirino interferisca con l'esposizione, chiudete l'otturatore dell'oculare ( 106).

Durante la ripresa

Durante le fotografie accelerate, un'icona **INTV** lampeggia e l'indicatore di registrazione accelerata viene visualizzato nel pannello di controllo. Il tempo rimanente (in ore e minuti) compare nella visualizzazione dei tempi di posa subito prima della registrazione di ciascun fotogramma. In altri momenti, il tempo rimanente può essere visualizzato premendo il pulsante di scatto a metà corsa. A prescindere dall'opzione selezionata per le personalizzazioni c2 (**Ritardo disattivaz. esposim.**,  291), gli esposimetri non si disattivano durante la ripresa.

Per visualizzare le impostazioni correnti per le fotografie accelerate, premete il pulsante **MENU** tra gli scatti. Quando la fotografia accelerata è in corso, il relativo menu mostra l'intervallo e il tempo rimanente. Quando la fotografia accelerata è in corso, non è possibile modificare queste impostazioni né riprodurre le immagini o regolare altre impostazioni di menu.

Lunghezza registrata/
lunghezza massima



Indicatore card di
memoria

Dimens./freq.
fotogrammi

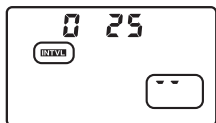

■ ■ Interruzione delle fotografie accelerate

Le fotografie accelerate terminano automaticamente se la batteria è scarica. Le fotografie accelerate termineranno anche se si eseguono le operazioni seguenti:



- Selezionando **Avvia** > **No** nel menu **Fotografie accelerate**
- Premendo il pulsante  tra i fotogrammi o subito dopo avere registrato un fotogramma
- Spengendo la fotocamera
- Rimuovendo l'obiettivo
- Collegando un cavo USB o HDMI
- Inserendo una card di memoria in uno slot vuoto
- Premendo il pulsante di scatto fino in fondo per scattare una foto

Verrà creato un filmato dai fotogrammi ripresi nel punto in cui sono terminate le fotografie accelerate. Le fotografie accelerate termineranno e non verrà registrato alcun filmato se la fonte di alimentazione viene rimossa o scollegata oppure se la card di memoria di destinazione viene espulsa.

■ ■ Nessuna fotografia

La fotocamera salta il fotogramma corrente se non è in grado di eseguire la messa a fuoco in **AF-S** (tenete presente che la fotocamera esegue nuovamente la messa a fuoco prima di ciascuno scatto). La ripresa continua con il fotogramma successivo.

Mostra foto scattata

Non è possibile utilizzare il pulsante  per visualizzare le immagini mentre le fotografie accelerate sono in corso, tuttavia il fotogramma corrente verrà visualizzato per alcuni secondi dopo ciascuno scatto se **Si** è selezionato per **Mostra foto scattata** nel menu di riproduzione ( 265). Non è possibile eseguire altre operazioni di riproduzione mentre è visualizzato il fotogramma.

Vedere anche

Per informazioni sull'impostazione di un segnale acustico emesso al termine delle fotografie accelerate, fate riferimento alla personalizzazione d1 (**Segnale acustico**,  292).



Obiettivi senza CPU

Specificando i dati dell'obiettivo (lunghezza focale dell'obiettivo e apertura massima), l'utente può accedere ad una varietà di funzioni per obiettivi CPU, utilizzando un obiettivo senza CPU.

☞ si conosce la lunghezza focale dell'obiettivo:

- È possibile utilizzare la parabola motorizzata con i flash esterni (☐ 382)
- La lunghezza focale dell'obiettivo è elencata (con un asterisco) nella visualizzazione informazioni della foto in riproduzione

☞ si conosce il diaframma massimo dell'obiettivo:

- Il valore del diaframma è visualizzato nel pannello di controllo e nel mirino
- Il livello del flash è regolato per modifiche nel diaframma
- Il diaframma è elencato (con un asterisco) nella visualizzazione informazioni della foto in riproduzione

☞ si specifica sia la lunghezza focale che il diaframma massimo dell'obiettivo:

- È possibile eseguire la misurazione Color Matrix (potrebbe essere necessario utilizzare la misurazione in ponderata centrale o spot per ottenere risultati accurati con alcuni obiettivi, inclusi gli obiettivi Reflex-NIKKOR)
- La precisione della misurazione in ponderata centrale e spot e il fill-flash con bilanciamento i-TTL per reflex digitale migliorano

Lunghezza focale non elencata

Se la lunghezza focale corretta non è elencata, scegliete il valore più vicino più grande rispetto alla lunghezza focale effettiva dell'obiettivo.

Moltiplicatori di focale e obiettivi zoom

Il diaframma massimo per i moltiplicatori di focale è la combinazione del diaframma massimo del moltiplicatore di focale e dell'obiettivo. I dati dell'obiettivo non sono regolati quando gli obiettivi senza CPU sono ingranditi o ridotti. I dati delle differenti lunghezze focali possono essere inseriti come numeri obiettivo separati, oppure i dati dell'obiettivo possono essere modificati per riflettere i nuovi valori della lunghezza focale e del diaframma massimo ogni volta che lo zoom viene regolato.

La fotocamera può memorizzare dati per nove obiettivi senza CPU. Per accedere o modificare i dati per un obiettivo senza CPU:

1 Selezionate **Dati obiettivo senza CPU** nel menu impostazioni.

Per visualizzare i menu, premete il pulsante **MENU**. Evidenziate **Dati obiettivo senza CPU** nel menu impostazioni, quindi premete ►.

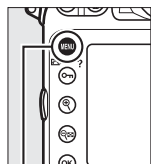

Pulsante MENU



2 Selezionate un numero obiettivo.

Evidenziate **Numero obiettivo** e premete ◀ o ▶ per scegliere un numero obiettivo tra 1 e 9.

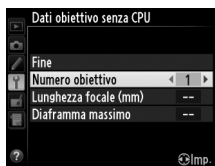

3 Inserite la lunghezza focale e il diaframma.

Evidenziate **Lunghezza focale (mm)** o **Diaframma massimo** e premete ◀ o ▶ per modificare la voce evidenziata. La lunghezza focale può essere selezionata tra valori compresi tra 6 e 4.000 mm, il diaframma massimo tra f/1.2 e f/22.

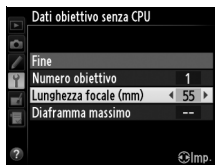

4 Selezionate Fine.

Evidenziate **Fine** e premete **OK**. La lunghezza focale e il diaframma massimo specificati sono memorizzati sotto il numero obiettivo scelto.



Pulsante **OK**

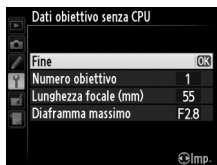

Per ricordarvi i dati dell'obiettivo quando usate un obiettivo senza CPU:

1 Assegnate la selezione del numero dell'obiettivo senza CPU a un controllo della fotocamera.

Selezionate **Selezione obiettivo senza CPU** come opzione "pulsante + ghiera di comando" per un controllo della fotocamera nel menu delle personalizzazioni (☞ 314). La selezione del numero obiettivo senza CPU può essere assegnata al pulsante **Fn** (personalizzazione f4, **Funzione pulsante Fn**, ☞ 311), al pulsante anteprima profondità di campo (personalizzazione f5, **Funzione puls. anteprima**, ☞ 315) o al pulsante **AE-L/AF-L** (personalizzazione f6, **Funzione pulsante AE-L/AF-L**, ☞ 315).

2 Utilizzate il controllo selezionato per scegliere un numero obiettivo.

Premete il pulsante selezionato e ruotate la ghiera di comando principale o secondaria fino alla visualizzazione del numero obiettivo desiderato sul pannello di controllo.

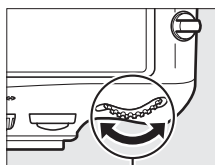

Ghiera di comando principale

Lunghezza focale Diaframma massimo

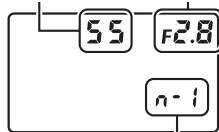

Numero obiettivo

Uso di un'unità GPS

È possibile collegare un'unità GPS al terminale remoto a dieci poli, consentendo la registrazione di latitudine, longitudine, altitudine, ora di Greenwich (UTC) e orientamento attuali per ogni fotografia scattata. La fotocamera può essere utilizzata con un'unità GPS GP-1 opzionale (vedere di seguito; si noti che l'unità GP-1 non fornisce l'orientamento bussola) o con unità di terze parti collegate mediante un cavo adattatore GPS MC-35 opzionale (□ 389).

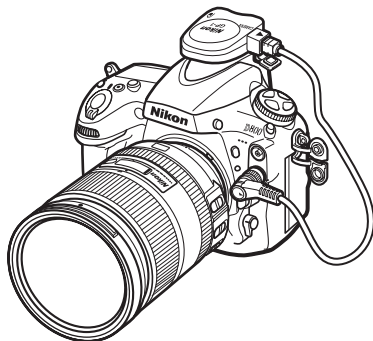

■ ■ *Unità GPS GP-1*

Il modello GP-1 è un'unità GPS opzionale progettato per l'uso con le fotocamere digitali Nikon. Per informazioni sul collegamento dell'unità, fate riferimento al manuale fornito con il modello GP-1.



Icona

Lo stato della connessione è indicato dall'icona 

- ** (fisso)**: la fotocamera ha stabilito la comunicazione con un dispositivo GPS. Le informazioni sulle foto scattate durante la visualizzazione dell'icona includono un'ulteriore pagina di dati GPS ( 229).
- ** (lampeggiante)**: il dispositivo GPS sta cercando un segnale. Le foto scattate mentre l'icona lampeggia, non includono i dati GPS.
- **Nessuna icona**: non è stato ricevuto alcun nuovo dato GPS dal dispositivo GPS da almeno due secondi.

Le foto scattate mentre l'icona  non è visualizzata, non includono i dati GPS.

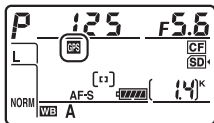

Orientamento bussola

L'orientamento bussola viene registrato solo se il dispositivo GPS è dotato di una bussola digitale (tenete presente che l'unità GP-1 non è dotata di bussola). Mantenete il dispositivo GPS puntato nella stessa direzione dell'obiettivo e ad almeno 20 cm dalla fotocamera.

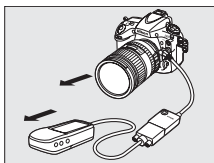

UTC (ora di Greenwich)

I dati relativi all'ora UTC sono forniti dal dispositivo GPS e sono indipendenti dall'orologio della fotocamera.



■ ■ Opzioni del menu impostazioni

La voce **GPS** nel menu impostazioni include le opzioni elencate di seguito.

- **Disattivaz. auto esposimetro:** consente di scegliere se disattivare automaticamente gli esposimetri quando è collegata un'unità GPS.

Opzione	Descrizione
Attiva	Gli esposimetri si disattivano automaticamente se non viene eseguita alcuna operazione per il periodo specificato nelle Impostazioni personali c2 (Ritardo disattivaz. esposim. , ☐ 291; per dare tempo alla fotocamera di acquisire i dati GPS quando è connesso un GP-1; il ritardo è prolungato di circa un minuto dopo l'attivazione degli esposimetri o lo spegnimento della fotocamera). Ciò riduce il consumo della batteria.
Disattiva	Gli esposimetri non si disattivano quando è collegata un'unità GPS; i dati GPS vengono sempre registrati.

- **Posizione:** questa voce è disponibile solo se, quando è collegato un dispositivo GPS, sono visualizzati latitudine, longitudine, altitudine, ora di Greenwich (UTC) e orientamento bussola (se supportato) così come riportato dal dispositivo GPS.
- **Usa dati GPS per orologio:** selezionate **Sì** per sincronizzare l'orologio della fotocamera con l'ora riportata dal dispositivo GPS.









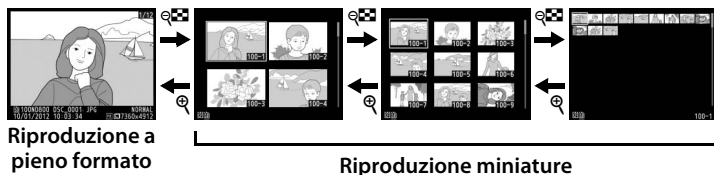

Ulteriori informazioni sulla riproduzione



Visualizzazione delle immagini



Riproduzione a pieno formato

Per riprodurre le fotografie, premete il pulsante . Sul monitor viene visualizzata l'ultima foto scattata. È possibile visualizzare foto aggiuntive premendo  o ; per visualizzare informazioni aggiuntive sulla foto corrente, premete  o  ( 222).

Riproduzione miniature

Per visualizzare più immagini, premete il pulsante  quando un'immagine è visualizzata a pieno formato. Il numero di immagini visualizzato aumenta da 4 a 9 a 72 ogni volta che premete il pulsante  e diminuisce ad ogni pressione del pulsante . Utilizzate il multi-selettore per evidenziare le immagini e premete l'area centrale del multi-selettore per visualizzare l'immagine evidenziata a pieno formato.



Pulsante 



Pulsante 

Comandi di riproduzione

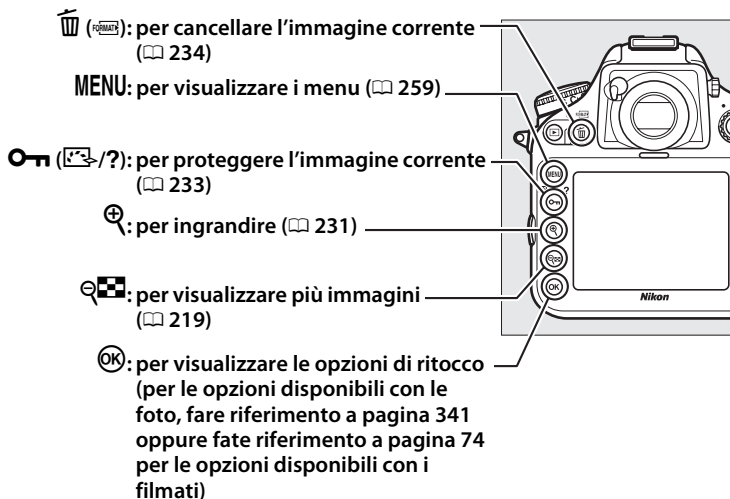

Ruota foto verticali







Per visualizzare le foto con orientamento verticale in orientamento effettivamente verticale, selezionate **Sì** per l'opzione **Ruota foto verticali** nel menu di riproduzione (☞ 266).



Mostra foto scattata

Se **Sì** è selezionato in **Mostra foto scattata** all'interno del menu di riproduzione (☞ 265), le fotografie vengono automaticamente visualizzate nel monitor dopo lo scatto (poiché la fotocamera si trova già nel corretto orientamento, le immagini non vengono ruotate automaticamente nel corso della visualizzazione della foto scattata). Nel modo di scatto continuo, la visualizzazione comincia al termine dello scatto, quando la prima fotografia della serie corrente viene visualizzata.

Due card di memoria

Se sono inserite due card di memoria, è possibile selezionare una card per la riproduzione premendo il pulsante  quando sono visualizzate 72 miniature. Viene visualizzata la finestra di dialogo mostrata a destra; evidenziate lo slot desiderato e premete  per visualizzare un elenco di cartelle, quindi evidenziate una cartella e premete  per visualizzare le immagini all'interno della cartella selezionata. Potete utilizzare lo stesso metodo per scegliere uno slot quando selezionate le immagini per le operazioni nei menu di riproduzione ( 259) o di ritocco ( 341) o quando scegliete un'immagine come origine per il bilanciamento del bianco premisurato ( 159).



Riavvio della ripresa



Per spegnere il monitor e tornare al modo di ripresa, premete  o il pulsante di scatto a metà corsa.

Multi-selettore

Il multi-selettore può essere utilizzato per evidenziare le immagini nella visualizzazione miniature e in tutte le visualizzazioni come quella mostrata a destra.



Vedere anche

Per informazioni su come selezionare quanto tempo il monitor deve rimanere acceso quando non viene eseguita alcuna operazione, fate riferimento alla personalizzazione c4 (**Ritardo autosp. monitor**,  292). Per informazioni sulla funzione dell'area centrale del multi-selettore, fate riferimento alla personalizzazione f2 (**Puls. centrale multiselettore**,  309). Per informazioni sull'utilizzo delle ghiera di comando per spostarsi tra le immagini o i menu, fate riferimento alla personalizzazione f9 (**Personalizzazione ghiera**) > **Menu e riproduzione** ( 318).



Informazioni sulla foto

Le informazioni sulla fotografia vengono sovrapposte all'immagine in riproduzione a pieno formato. Premete ▲ o ▼ per scorrere ciclicamente le informazioni relative alle foto come mostrato di seguito. Si noti che "solo immagine", i dati di ripresa, gli istogrammi RGB e le alte luci sono visualizzati solo se è selezionata l'opzione corrispondente per **Opzioni di visualizz. in riprod.** (☰ 261). I dati GPS vengono visualizzati solo se è stata utilizzata una periferica GPS durante lo scatto della fotografia.

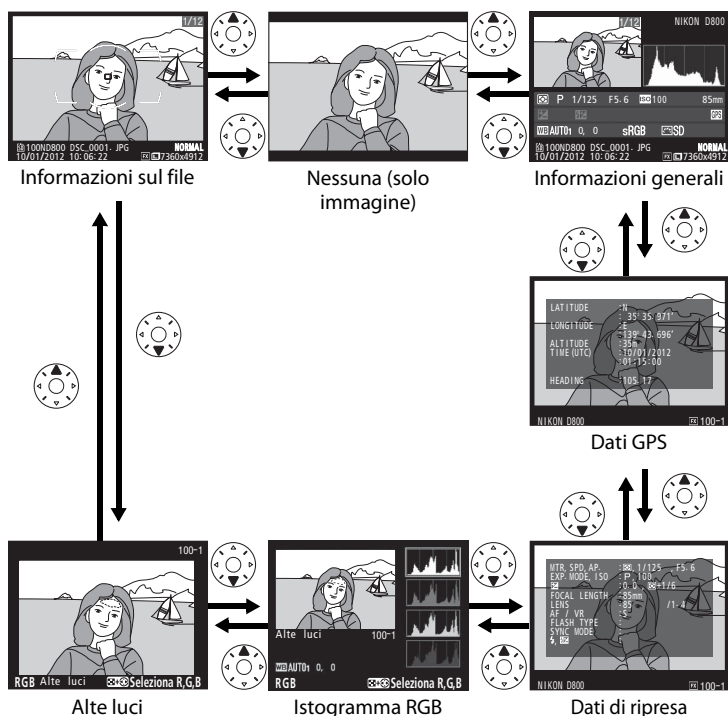

■ ■ Informazioni sul file

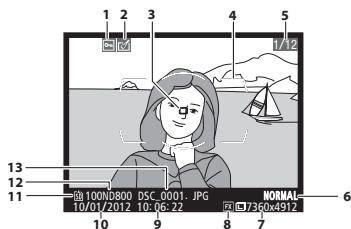

1	Stato di protezione.....	233
2	Indicatore di avvenuto ritocco.....	341
3	Punto AF ^{1,2}	96
4	Cornici area AF ¹	35
5	Numero di fotogrammi/numero totale di fotogrammi	
6	Qualità dell'immagine	84
7	Dimensione dell'immagine	87
8	Area immagine ³	79
9	Ora di registrazione	27
10	Data di registrazione	27
11	Slot card corrente	31
12	Nome cartella	271
13	Nome file	273

- 1 Visualizzato solo se **Punto AF** è selezionato per **Opzioni di visualizz. in riprod.** (☐ 261).
- 2 Se la fotografia è stata scattata utilizzando **AF-S**, la visualizzazione mostra il primo punto in cui la messa a fuoco è stata bloccata. Se la fotografia è stata scattata utilizzando **AF-C**, il punto AF viene visualizzato solo se un'opzione diversa da area AF auto è selezionata per il modo area AF e la fotocamera è in condizione di poter mettere a fuoco.
- 3 Visualizzato in giallo se l'immagine non è in formato FX (compreso il formato filmato basato su DX; ☐ 67, 79).



Alte luci

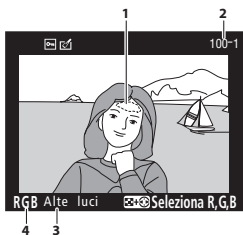

- 1 Alte luci immagine¹
- 2 Numero cartella–numero fotogramma²
.....271
- 3 Indicatore visualizzazione alte luci
- 4 Canale corrente¹

1 Le aree lampeggianti indicano alte luci (aree che potrebbero essere sovraesposte) per il canale corrente. Tenete premuto il pulsante  e premete ◀ o ▶ per scorrere ciclicamente lungo i canali come segue:

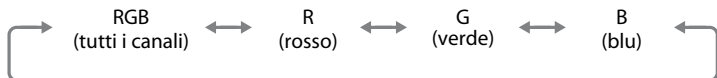
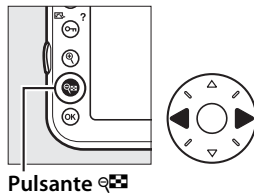

2 Visualizzato in giallo se l'immagine non è in formato FX (compreso il formato filmato basato su DX; □ 67, 79).



■ ■ Istogramma RGB

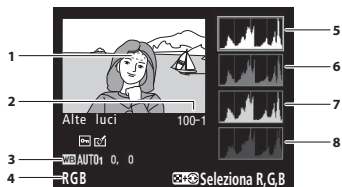

- 1 Alte luci immagine ¹
- 2 Numero cartella–numero fotogramma ²
..... 271
- 3 Bilanciamento del bianco 145
Temperatura di colore 152
Regolazione fine del bilanciamento del bianco 148
Premisurazione manuale 154
- 4 Canale corrente ¹
- 5 Istogramma (canale RGB). In tutti gli istogrammi, l'asse orizzontale corrisponde alla luminosità dei pixel, quello verticale al numero dei pixel.
- 6 Istogramma (canale rosso)
- 7 Istogramma (canale verde)
- 8 Istogramma (canale blu)

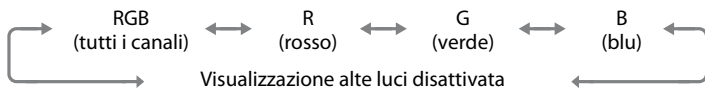
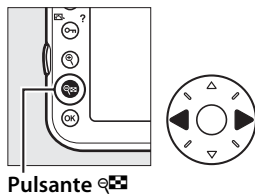

- 1 Le aree lampeggianti indicano alte luci (aree che potrebbero essere sovraesposte) per il canale corrente. Tenete premuto il pulsante e premete ◀ o ▶ per scorrere ciclicamente lungo i canali come segue:



- 2 Visualizzato in giallo se l'immagine non è in formato FX (compreso il formato filmato basato su DX; 67, 79).



Zoom in riproduzione

Per ingrandire la fotografia quando l'istogramma è visualizzato, premete il pulsante . Utilizzate i pulsanti  e  per ingrandire, rimpicciolire e scorrere l'immagine con il multi-selettore.

L'istogramma sarà aggiornato per mostrare solo i dati relativi alla parte dell'immagine visibile sul monitor.



Istogrammi

Gli istogrammi visualizzati sulla fotocamera hanno un valore puramente indicativo e potrebbero differire da quelli visualizzati dai programmi di elaborazione delle immagini. Di seguito sono riportati alcuni istogrammi campione:

Se la foto contiene oggetti con un'ampia gamma di luminosità, la distribuzione dei toni sarà relativamente equilibrata.



Se la foto è scura, la distribuzione contrasto sarà spostata verso sinistra.

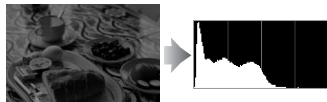

Se la foto è luminosa, la distribuzione contrasto sarà spostata verso destra.



L'aumento della compensazione dell'esposizione comporta lo spostamento della distribuzione contrasto verso destra, mentre la diminuzione ne comporta lo spostamento verso sinistra. Gli istogrammi possono fornire un'idea sommaria dell'intera esposizione quando una luce ambiente intensa non consente la visualizzazione delle foto nel monitor.



■ ■ Dati di ripresa

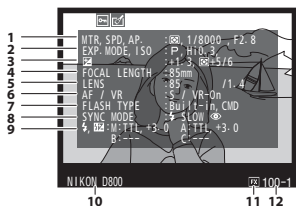

1	Metodo di misurazione	115
	Tempo di posa	119, 122
	Diaframma	120, 122
2	Modo di esposizione.....	117
	Sensibilità ISO ¹	109

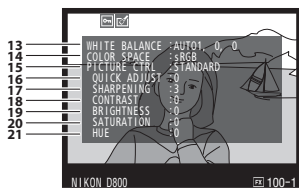

13	Bilanciamento del bianco.....	145
	Temperatura di colore.....	152
	Regolazione fine del bilanciamento del bianco.....	148
	Premisurazione manuale.....	154

3	Compensazione esposizione.....	130
	Regolazione esposizione ottimale ²	290
4	Lunghezza focale	212, 379
5	Dati obiettivo	212
6	Modo messa a fuoco	91
	Obiettivo VR (riduzione vibrazioni) ³	
7	Tipo di flash	181, 380
	Modo Commander.....	303
8	Modo flash	183
9	Controllo flash.....	301
	Compensazione flash	188
10	Nome della fotocamera	
11	Area immagine ⁴	79
12	Numero cartella-numero fotogramma ⁴	
	271

14	Spazio colore	274
15	Picture Control	163
16	Regolazione rapida ⁵	166
	Picture Control originale ⁶	163
17	Nitidezza.....	166
18	Contrasto.....	166
19	Luminosità	166
20	Saturazione ⁷	166
	Effetti filtro ⁸	166
21	Tinta ⁷	166
	Tono ⁸	166



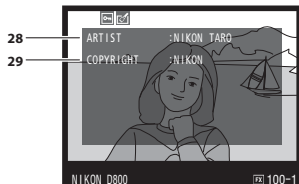
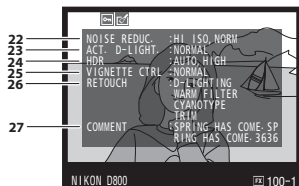

22	Riduzione disturbo su ISO elevati	277
	Riduzione disturbo per le esposizioni lunghe	277
23	D-Lighting attivo	174
24	Differenziale esposizione HDR	178
	Uniformità HDR	178
25	Controllo vignettatura	275
26	Cronologia ritocchi	341
27	Commento foto	333
28	Nome del fotografo	334
29	Titolare copyright	334

La quarta pagina dei dati di ripresa viene visualizzata solo le informazioni sul copyright sono registrate con la fotografia come descritto a pagina 334.

- 1 Visualizzato in rosso se le foto sono state scattate con il controllo automatico ISO attivato.
- 2 Visualizzato se la personalizzazione b6 (**Taratura fine esposimetro**, □ 290) è impostata su un valore diverso da zero per ogni metodo di misurazione.
- 3 Visualizzato solo se è installato un obiettivo VR.
- 4 Visualizzato in giallo se l'immagine non è in formato FX (compreso il formato filmato basato su DX; □ 67, 79).
- 5 Solo i Picture Control **Standard Saturo, Ritratto e Paesaggio**.
- 6 **Neutro, Monocromatico** e Picture Control personalizzati.
- 7 Non visualizzati con Picture Control monocromatici.
- 8 Solo per Picture Control monocromatici.



■ ■ Dati GPS¹

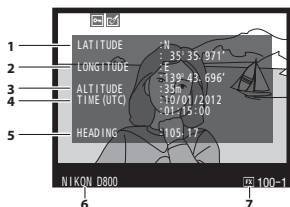

1	Latitudine
2	Longitudine
3	Altitudine
4	UTC (ora di Greenwich)
5	Orientamento bussola ²
6	Nome della fotocamera
7	Area immagine ³79

- 1 I dati per filmati sono per l'avvio della registrazione.
- 2 Visualizzato solo se il dispositivo GPS è dotato di bussola elettronica.
- 3 Visualizzato in giallo se l'immagine non è in formato FX (compreso il formato filmato basato su DX; □ 67, 79).



Informazioni generali

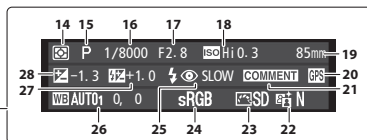
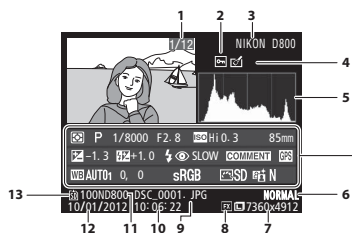

1	Numero di fotogrammi/numero totale di fotogrammi	
2	Stato di protezione	233
3	Nome della fotocamera	
4	Indicatore di avvenuto ritocco	341
5	Istogramma illustrante la distribuzione dei toni nell'immagine (☐ 226).	
6	Qualità dell'immagine	84
7	Dimensione dell'immagine	87
8	Area immagine ¹	79
9	Nome file	273
10	Ora di registrazione	27
11	Nome cartella	271
12	Data di registrazione	27
13	Slot card corrente	31
14	Metodo di misurazione	115
15	Modo di esposizione	117

16	Tempo di posa	119, 122
17	Diaphragma	120, 122
18	Sensibilità ISO ²	109
19	Lunghezza focale	212, 379
20	Indicatore dei dati GPS	215
21	Indicatore commento foto	333
22	D-Lighting attivo	174
23	Picture Control	163
24	Spazio colore	274
25	Modo flash	183
26	Bilanciamento del bianco	145
	Temperatura di colore	152
	Regolazione fine del bilanciamento del bianco	148
	Premisurazione manuale	154
27	Compensazione flash	188
	Modo Commander	303
28	Compensazione esposizione	130



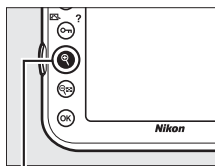

- 1 Formati non FX (compreso il formato filmato basato su DX) visualizzati in giallo (☐ 67, 79).
- 2 Visualizzato in rosso se le foto sono state scattate con il controllo automatico ISO attivato.

Uno sguardo più da vicino: zoom in riproduzione



Premete il pulsante  per ingrandire la foto visualizzata in riproduzione a pieno formato o la foto attualmente evidenziata in riproduzione miniature. Durante il funzionamento dello zoom, potete eseguire le seguenti operazioni:



Pulsante 



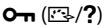
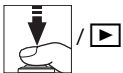

Per	Usare	Descrizione
Ingrandire o rimpicciolire l'immagine		<p>Premete  per ingrandire al massimo di circa 46x (immagini grandi in formato 36 x 24/3 : 2), 34x (immagini medie) o 22x (immagini piccole).</p> <p>Premete  per ridurre. Quando una foto è ingrandita, potete utilizzare il multi-selettore per visualizzare le aree non visibili nel monitor. Per scorrere rapidamente ad altre aree del fotogramma, tenete premuto il multi-selettore. La finestra di navigazione viene mostrata quando il rapporto di ingrandimento viene cambiato; l'area attualmente visibile nel monitor è indicata da un bordo giallo.</p>
Visualizzare altre aree della foto		
Selezionare volti		<p>I volti (fino a 35) rilevati nel modo zoom sono indicati da bordi bianchi nella finestra di navigazione. Ruotate la ghiera secondaria per visualizzare altri volti.</p>



Per	Usare	Descrizione
Visualizzare altre foto		Ruotate la ghiera di comando principale per visualizzare la stessa area di altre immagini al rapporto di zoom attuale. Lo zoom in riproduzione viene cancellato quando è visualizzato un filmato.
Modificare lo stato di protezione		Per ulteriori informazioni, fate riferimento a pagina 233.
Ritornare al modo di ripresa		Premete il pulsante di scatto a metà corsa o premete il pulsante  per tornare al modo di ripresa.
Visualizzare i menu	MENU	Per ulteriori informazioni, fate riferimento a pagina 259.



Protezione contro la cancellazione delle fotografie

Nella riproduzione a pieno formato, dello zoom e delle miniature, è possibile utilizzare il pulsante  (/?) per proteggere le fotografie da cancellazioni accidentali. I file protetti non possono essere cancellati utilizzando il pulsante  () o l'opzione **Cancella** nel menu di riproduzione. Si noti che le foto protette verranno comunque cancellate durante la formattazione della card di memoria ( 32, 326).



Per proteggere una fotografia:

1 Selezionate una foto.

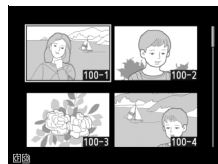
Visualizzate la foto o evidenziate la nell'elenco miniature durante la riproduzione a pieno formato o di miniature.



2 Premete il pulsante (/?).



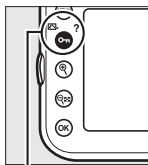

La fotografia verrà contrassegnata dall'icona . Per rimuovere la protezione dalla fotografia in modo da poterla cancellare, visualizzate la fotografia o evidenziate la nell'elenco miniature, quindi premete il pulsante  (/?).



Pulsante  (/?)



Rimozione della protezione da tutte le immagini

Per rimuovere la protezione da tutte le immagini nella cartella o nelle cartelle correntemente selezionate nel menu della **Cartella di riproduzione**, premete i pulsanti  (/?) e  () contemporaneamente per circa due secondi durante la riproduzione.

Cancellazione delle fotografie

Per cancellare la fotografia visualizzata in riproduzione a pieno formato oppure evidenziata nell'elenco miniature, premete il pulsante . Per cancellare più foto selezionate o tutte le foto nella cartella di riproduzione corrente, utilizzate l'opzione **Cancella** nel menu di riproduzione. Una volta eliminate, non è possibile recuperare le fotografie. si noti che non è possibile cancellare le foto protette o nascoste.

Riproduzione a pieno formato e di miniature

Premere il pulsante  per cancellare l'immagine corrente.

1 Selezionate una foto.

Visualizzate la foto o evidenziate la nell'elenco miniature.

2 Premete il pulsante .

Viene visualizzata una finestra di dialogo di conferma.

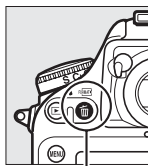

Pulsante 
()

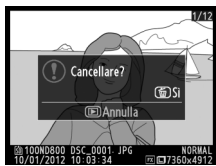

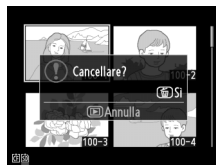

Riproduzione a pieno formato



Riproduzione miniature



3 Premete nuovamente il pulsante (FORMAT).

Premere il pulsante  (FORMAT) per cancellare l'immagine. Per uscire senza cancellare la fotografia, premete il pulsante .

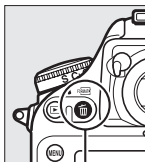

Pulsante 
(FORMAT)

Vedere anche

L'opzione **Dopo la cancellazione** nel menu di riproduzione determina se l'immagine precedente o successiva viene visualizzata dopo la cancellazione di un'immagine (☞ 266).

Menu di riproduzione

L'opzione **Cancella** nel menu di riproduzione contiene le seguenti opzioni. Si noti che in base al numero di immagini, potrebbe essere necessario un certo tempo per la cancellazione.

Opzione	Descrizione
 Selezionate	Consente di cancellare le foto selezionate.
ALL Tutte	Consente di cancellare tutte le immagini nella cartella attualmente selezionata per la riproduzione (📖 260). Se sono inserite due card, è possibile selezionare la card dalla quale si desidera cancellare l'immagine.

■ Selezionate: cancellazione di fotografie selezionate

1 Scegliete **Selezionate** per l'opzione **Cancella** nel menu di riproduzione.

Premete il pulsante **MENU** e selezionate **Cancella** nel menu di riproduzione.

Evidenziate **Selezionate** e premete ►.

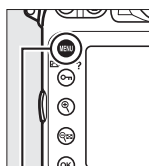

Pulsante **MENU**



2 Evidenziate un'immagine.

Utilizzate il multi-selettore per evidenziare un'immagine (per visualizzare l'immagine evidenziata a tutto schermo, tenete premuto il pulsante ; per visualizzare le

immagini presenti in altre posizioni, premete  e selezionate la card e la cartella desiderate come descritto a pagina 221).

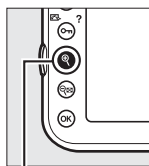

Pulsante 



3 Selezionate l'immagine evidenziata.

Premete l'area centrale del multi-selettore per selezionare l'immagine evidenziata. Le foto selezionate sono contrassegnate da un'icona . Ripetete i passaggi 2 e 3 per selezionare ulteriori immagini; per deselegnare un'immagine, evidenziatela e premete l'area centrale del multi-selettore.



4 Premete per completare l'operazione.

Viene visualizzata una finestra di dialogo di conferma; evidenziate **Si** e premete .

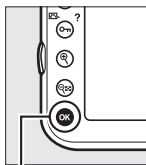

Pulsante 





Collegamenti

Collegamento a un computer

In questa sezione è descritto come utilizzare il cavo USB UC-E14 in dotazione per collegare la fotocamera a un computer.

Prima di collegare la fotocamera

Prima di collegare la fotocamera, installare il software dal CD di installazione di ViewNX 2 in dotazione. Per evitare l'interruzione del trasferimento dei dati, assicuratevi che la batteria EN-EL15 sia completamente carica. In caso di dubbio, caricate la batteria prima dell'uso o utilizzate un adattatore CA EH-5b e il connettore di alimentazione EP-5B (acquistabile separatamente).

■ Software in dotazione

ViewNX 2 include una funzione "Nikon Transfer 2" per copiare le fotografie dalla fotocamera al computer, in cui ViewNX 2 può essere utilizzato per visualizzare e stampare le immagini selezionate o per modificare le fotografie e i filmati. Prima di installare ViewNX 2, verificate che il computer in uso soddisfi i requisiti di sistema riportati a pagina 242.



1 Avviate il computer e inserite il CD di installazione di ViewNX 2.

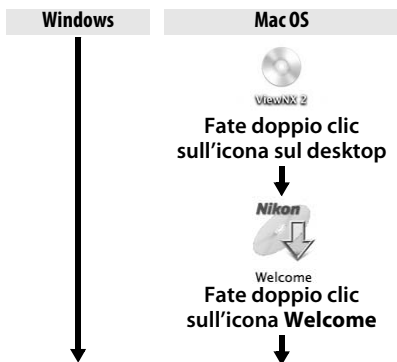
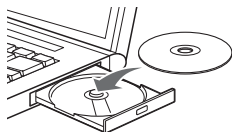

2 Selezionate una lingua.



- ① Selezionate la lingua
- ② Fate clic su **Avanti**

3 Avviate il programma di installazione.

Fate clic su **Installa** e seguite le istruzioni a schermo.

✓ Guida all'installazione
Per assistenza all'installazione di ViewNX 2, fate clic su Guida all'installazione al passaggio 3.



4 Chiudete il programma di installazione.

Fate clic su **Si** (Windows) o su **OK** (Mac OS) al termine dell'installazione.

Windows



Fate clic su **Si**

Mac OS

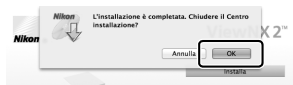

Fate clic su **OK**

Viene installato il seguente software:

- ViewNX 2
- Apple QuickTime (solo Windows)

5 Rimuovete il CD di installazione dall'unità CD-ROM.

✓ Collegamento dei cavi

Prima di collegare o scollegare i cavi di interfaccia, assicuratevi che la fotocamera sia spenta. Non esercitate una pressione eccessiva e non tentate di inserire i connettori inclinandoli. Chiudete il coperchio di protezione connettori quando il connettore non è in uso.

📌 Windows

Per visitare il sito Nikon dopo l'installazione di ViewNX 2, selezionate **Tutti i programmi > Link to Nikon** dal menu di avvio di Windows (è necessario disporre di una connessione Internet).

Requisiti di sistema

Windows

CPU	<ul style="list-style-type: none">• Foto/filmati JPEG: Intel Celeron, Pentium 4 o serie Core, 1,6 GHz o superiore• Filmati H.264 (riproduzione): 3,0 GHz o superiore Pentium D; Intel Core i5 o superiore consigliato durante la visione di filmati con dimensioni del fotogramma di 1.280 × 720 o più a una frequenza fotogrammi di 30 fps o superiore o filmati con dimensioni del fotogramma di 1.920 × 1.080 o più• Filmati H.264 (riproduzione): Core 2 Duo da 2,6 GHz o superiore
Sistema operativo	Versioni preinstallate di Windows 7 Home Basic/Home Premium/Professional/Enterprise/Ultimate (Service Pack 1), Windows Vista Home Basic/Home Premium/Business/Enterprise/Ultimate (Service Pack 2), o edizioni 32 bit di Windows XP Home Edition/Professional (Service Pack 3). Tutti i programmi installati funzionano come applicazioni a 32 bit nelle edizioni da 64 bit di Windows 7 e Windows Vista.
RAM	<ul style="list-style-type: none">• Windows 7/Windows Vista: 1 GB o superiore (consigliati almeno 2 GB)• Windows XP: 512 MB o più (consigliati almeno 2 GB)
Spazio su disco rigido	Minimo 500 MB disponibili sul disco di avvio (consigliato almeno 1 GB)
Monitor	<ul style="list-style-type: none">• Risoluzione: 1.024 × 768 pixel (XGA) o superiore (consigliati almeno 1.280 × 1.024 pixel (SXGA))• Colore: colore a 24 bit (16,8 milioni di colori) o superiore

Mac OS

CPU	<ul style="list-style-type: none">• Foto/filmati JPEG: PowerPC G4 (1 GHz o superiore), G5, Intel Core o serie Xeon• Filmati H.264 (riproduzione): PowerPC G5 Dual o Core Duo, 2 GHz o superiore; Intel Core i5 o superiore consigliato durante la visione di filmati con dimensioni del fotogramma di 1.280 × 720 o più a una frequenza fotogrammi di 30 fps o superiore o filmati con dimensioni del fotogramma di 1.920 × 1.080 o più• Filmati H.264 (modifica): Core 2 Duo da 2,6 GHz o superiore• Si consiglia una GPU in grado di supportare l'accelerazione hardware QuickTime H.264
Sistema operativo	Mac OS X versione 10.5.8, 10.6.8, o 10.7.2
RAM	512 MB o più (consigliati almeno 2 GB)
Spazio su disco rigido	Minimo 500 MB disponibili sul disco di avvio (consigliato almeno 1 GB)
Monitor	<ul style="list-style-type: none">• Risoluzione: 1.024 × 768 pixel (XGA) o superiore (consigliati almeno 1.280 × 1.024 pixel (SXGA))• Colore: colore a 24 bit (milioni di colori) o superiore

Collegamento USB diretto

Collegate la fotocamera utilizzando il cavo USB UC-E14 in dotazione.

1 Spegnete la fotocamera.

2 Accendete il computer.

Accendete il computer e attendete che si avvii.

3 Collegate il cavo USB.

Collegate il cavo USB come illustrato di seguito.

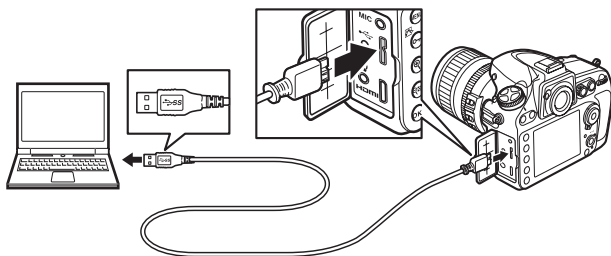

Hub USB

Collegate la fotocamera direttamente al computer; non collegate il cavo attraverso un hub o una tastiera USB.

Fermo cavo USB

Per evitare che il cavo si scolleghi, applicate il fermo come illustrato.

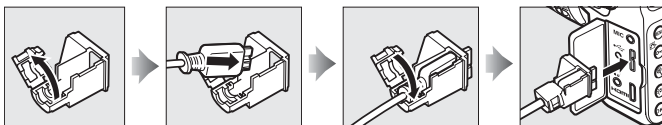

4 Accendete la fotocamera.



5 Avviate Nikon Transfer 2.

Se viene visualizzato un messaggio nel quale è richiesto di scegliere un programma, selezionate Nikon Transfer 2.

Windows 7

Se viene visualizzata la seguente finestra di dialogo, selezionate Nikon Transfer 2 come descritto di seguito.

- 1 In **Importa immagini e video** fate clic su **Cambia programma**. Verrà visualizzata una finestra di selezione programma; selezionate **Importa file utilizzando Nikon Transfer 2** e fate clic su **OK**.
- 2 Fate doppio clic su **Importa file**.



6 Fate clic su **Avvia trasferimento**.

Con le impostazioni predefinite, tutte le immagini nella card di memoria saranno copiate sul computer (per ulteriori informazioni sull'utilizzo di Nikon Transfer 2, avviate ViewNX 2 o Nikon Transfer 2 e selezionate **Guida** dal menu ?).



Start Transfer (Avvia trasferimento)

7 Spegnete la fotocamera e scollegate il cavo USB al termine del trasferimento.

Nikon Transfer 2 si chiuderà automaticamente al termine del trasferimento.

Durante il trasferimento

Non spegnete la fotocamera e non scollegate il cavo USB mentre è in corso un trasferimento dati.

Reti Ethernet e wireless

Se è collegato il trasmettitore wireless WT-4 opzionale (☐ 387), è possibile trasferire o stampare fotografie tramite rete wireless o Ethernet, inoltre la fotocamera può essere controllata mediante un computer in rete su cui sia in esecuzione Camera Control Pro 2 (acquistabile separatamente). Il WT-4 può essere usato in uno dei seguenti modi:

Modo	Funzione
Modo trasferimento	Permette di caricare foto già esistenti o nuove su un computer o su un server ftp.
Modo selezione miniature	Permette di visualizzare un'anteprima delle foto sul monitor del computer, prima del caricamento.
Modo PC	Permette di controllare la fotocamera tramite computer, usando Camera Control Pro 2 (acquistabile separatamente).
Modo stampa	Permette di stampare fotografie JPEG tramite una stampante collegata in rete con il computer.

Per ulteriori informazioni, controllare il manuale d'uso del WT-4. Assicuratevi di aggiornare il firmware del trasmettitore wireless e il software fornito alle ultime versioni.

Modo trasferimento

Quando nel menu impostazioni della fotocamera è selezionato **Trasmettitore wireless > Modo > Modo trasferimento**, il pulsante  viene utilizzato durante la riproduzione per selezionare le immagini per il caricamento, impedendone l'utilizzo per la selezione delle immagini per altre operazioni, come il confronto affiancato (☐ 364). Per ripristinare il normale funzionamento, selezionate un'altra opzione per **Trasmettitore wireless > Modo**.

Registrazione e visualizzazione di filmati durante il trasferimento

Non è possibile registrare o riprodurre filmati nel modo di trasferimento immagini quando un trasmettitore WT-4 è collegato alla fotocamera (il "modo trasferimento immagini" si applica durante il trasferimento immagini e quando sono presenti immagini rimanenti da inviare).





Filmati

Il WT-4 può essere usato per caricare filmati in modo di trasferimento, se non è selezionato **Invio automatico** o **Invia cartella** per **Impostazioni trasferimento**. I filmati non possono essere caricati nel modo selezione miniature.

Modo selezione miniature

Le impostazioni della fotocamera non possono essere modificate dal computer quando ci si trova in modo selezione miniature.

Camera Control Pro 2

Il software Camera Control Pro 2 (acquistabile separatamente;  390) può essere utilizzato per controllare la fotocamera dal computer. Quando Camera Control Pro 2 viene usato per catturare fotografie direttamente sul computer, sul pannello di controllo viene visualizzato l'indicatore di connessione PC ().



Stampa delle fotografie

Le immagini JPEG selezionate possono essere stampate su una stampante PictBridge (📖 433) collegata direttamente alla fotocamera.

✔ Selezione delle fotografie da stampare

Le immagini create con impostazioni di qualità dell'immagine di NEF (RAW) o TIFF (RGB) (📖 84) non possono essere selezionate per la stampa. È possibile creare copie delle immagini NEF (RAW) in formato JPEG utilizzando l'opzione **Elaborazione NEF (RAW)** nel menu di ritocco (📖 353).

✍ Stampa mediante un collegamento USB diretto

Verificate che la batteria sia completamente carica o utilizzate un adattatore CA EH-5b e il connettore di alimentazione EP-5B opzionali. Quando si scattano foto da stampare attraverso collegamento USB diretto, impostate **Spazio colore** su **sRGB** (📖 274).

✍ Vedere anche

Per informazioni sulle operazioni da eseguire in caso di errore durante la stampa, fate riferimento a pagina 422.



Collegamento della stampante

Collegate la fotocamera utilizzando il cavo USB UC-E14 in dotazione.

1 Spegnete la fotocamera.

2 Collegate il cavo USB.

Accendete la stampante e collegate il cavo USB come illustrato di seguito. Non esercitate una pressione eccessiva e non tentate di inserire i connettori inclinandoli.

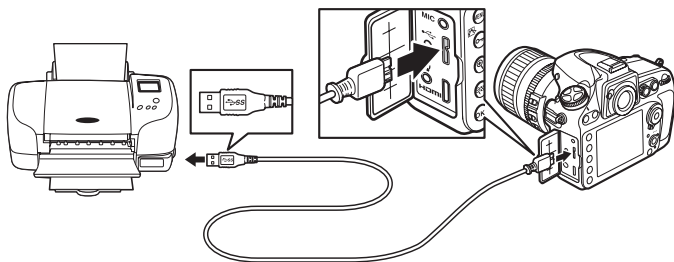

Hub USB

Collegate la fotocamera direttamente alla stampante. Non collegate il cavo attraverso un hub USB.



3 Accendete la fotocamera.

Sul monitor viene visualizzata una schermata di avvio, seguita da un display di riproduzione di PictBridge.



Stampa di fotografie singole

1 Selezionate un'immagine.

Premete ◀ o ▶ per visualizzare altre immagini. Premete ▲ o ▼ per visualizzare le informazioni sulla foto (222) oppure premete il pulsante  per ingrandire il fotogramma corrente (231, premete ▶ per uscire dallo zoom). Per visualizzare sei foto contemporaneamente, premete l'area centrale del multi-selettore. Utilizzate il multi-selettore per evidenziare le immagini o premete nuovamente l'area centrale del multi-selettore per visualizzare l'immagine evidenziata a pieno formato. Per visualizzare le immagini in altre posizioni, premete  quando sono visualizzate le miniature e selezionate la card e la cartella richieste come descritto a pagina 221.

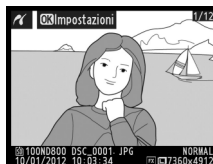

2 Visualizzate le opzioni di stampa.

Premete  per visualizzare le opzioni di stampa di PictBridge.





Pulsante 



3 Regolate le opzioni di stampa.

Premete ▲ o ▼ per evidenziare un'opzione e premete ▶ per effettuare la selezione.

Opzione	Descrizione
Formato carta	Evidenziate un formato carta (sono elencati solo i formati supportati dalla stampante corrente) e premete  per effettuare la selezione e tornare al menu precedente (per stampare con il formato carta predefinito per la stampante corrente, selezionate Impostazioni predefinite).
Numero copie	Premete ▲ o ▼ per scegliere il numero di copie (massimo 99), quindi premete  per confermare la selezione e ritornare al menu precedente.



Opzione	Descrizione
Bordo	Questa opzione è disponibile solo se supportata dalla stampante. Evidenziate Impostazioni predefinite (per utilizzare le impostazioni della stampante corrente), Con bordi (per stampante la foto con il bordo bianco) o Senza bordi e premete OK per effettuare la selezione e tornare al menu precedente.
Data/ora	Evidenziate Impostazioni predefinite (per utilizzare le impostazioni della stampante corrente), Stampa data/ora (per stampare le date e le ore di registrazione sulle foto) o Senza data/ora e premete OK per effettuare la selezione e tornare al menu precedente.
Ritaglio	Questa opzione è disponibile solo se supportata dalla stampante. Per uscire senza eseguire il ritaglio, evidenziate Senza ritaglio e premete OK . Per ritagliare l'immagine corrente, evidenziate Ritaglia e premete ▶ . Se selezionate Ritaglia viene visualizzata la finestra di dialogo visualizzata a destra. Premete OK per aumentare la dimensione del ritaglio, OK per ridurla. Posizionate il ritaglio utilizzando il multi-selettore e premete OK . La qualità potrebbe risultare ridotta nella stampa ingrandita di ritagli di piccole dimensioni.



4 Avviate la stampa.

Per avviare la stampa, selezionate **Inizia stampa** e premete **OK**. Per annullare l'operazione prima che tutte le copie vengano eseguite, premete **OK**.



Stampa di più foto

1 Visualizzate il menu di PictBridge.

Premete il pulsante MENU nel display di riproduzione di PictBridge (vedere il passaggio 3 a pagina 248).

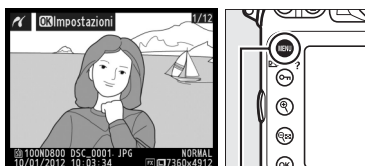

Pulsante MENU

2 Scegliete un'opzione.

Evidenziate una delle seguenti opzioni e premete ►.

- **Selezione di stampa:** per selezionare le fotografie da stampare.
- **Stampa (DPOF):** per stampare un ordine di stampa esistente creato con l'opzione **Ordine di stampa (DPOF)** nel menu di riproduzione (☞ 254). L'ordine di stampa attuale verrà visualizzato al passaggio 3.
- **Stampa indice:** per creare una stampa indice di tutte le foto JPEG sulla card di memoria, andate al passaggio 4. Se la card di memoria contiene più di 256 foto, verranno stampate solo le prime 256 foto.



3 Selezionate le foto.

Utilizzate il multi-selettore per scorrere le immagini sulla card di memoria (per visualizzare le immagini in altre posizioni, premete e selezionate la card e la cartella desiderate come descritto a pagina 221). Per visualizzare a pieno schermo la foto attuale, tenete premuto il pulsante . Per selezionare l'immagine corrente per la stampa, premete il pulsante (/?) e premete . La foto sarà contrassegnata da un'icona e il numero di stampe sarà impostato su 1.

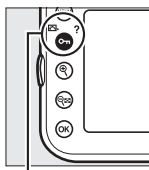

Pulsante (/?)

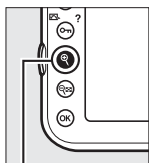

Pulsante



Tenendo premuto il pulsante (/?), premete o per specificare il numero di stampe (fino a 99; per deselegionare la foto, premete se il numero di stampe è 1). Continuate fino a selezionare tutte le foto desiderate.

4 Visualizzate le opzioni di stampa.

Premete per visualizzare le opzioni di stampa di PictBridge.





Pulsante



5 Regolate le opzioni di stampa.

Selezionate le opzioni formato carta, bordo e data/ora come descritto a pagina 249 (verrà visualizzato un avviso se il formato carta selezionato è troppo piccolo per una stampa indice).

6 Avviate la stampa.

Per avviare la stampa, selezionate **Inizia stampa** e premete . Per annullare l'operazione prima che tutte le copie vengano eseguite, premete .



Creazione di un ordine di stampa DPOF: impostazione di stampa

L'opzione **Ordine di stampa (DPOF)** del menu di riproduzione consente di creare degli "ordini di stampa" digitali per stampanti compatibili con PictBridge e periferiche che supportano il formato DPOF (☞ 433).

1 Scegliete **Seleziona/imposta** per la voce **Ordine di stampa (DPOF)** del menu di riproduzione.

Premete il pulsante MENU e selezionate **Ordine di**





stampa (DPOF) nel menu di riproduzione. Selezionate **Seleziona/imposta** e premete ► (per rimuovere tutte le fotografie dall'ordine di stampa, selezionate **Deselezionare tutto?**).

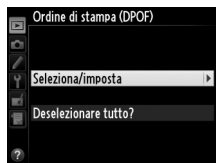



Pulsante MENU



2 Selezionate le foto.

Utilizzate il multi-selettore per scorrere le immagini sulla card di memoria (per visualizzare le immagini in altre posizioni, premete  e selezionate la card e la cartella desiderate come descritto a pagina 221). Per visualizzare a pieno schermo la foto attuale, tenete premuto il pulsante . Per selezionare l'immagine corrente per la stampa, premete il pulsante  (/?) e premete ▲. La foto sarà

contrassegnata da un'icona  e il

numero di stampe sarà impostato su 1. Tenendo premuto il pulsante  (?), premete ▲ o ▼ per specificare il numero di stampe (fino a 99; per deselegionare la foto, premete ▼ se il numero di stampe è 1). Premete  dopo avere selezionato tutte le immagini desiderate.

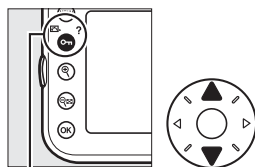

Pulsante  (?)



3 Selezionate le opzioni di sovrastampa.

Evidenziate le seguenti opzioni e premete ► per attivare o disattivare l'opzione evidenziata (per completare l'ordine di stampa senza includere queste informazioni, procedete al passaggio 4).

- **Stampa dati di ripresa:** per stampare il tempo di posa e il diaframma su tutte le foto dell'ordine di stampa.
- **Stampa data:** per stampare la data di registrazione su tutte le foto dell'ordine di stampa.

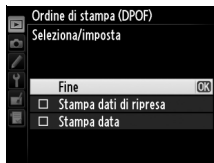

4 Completate l'ordine di stampa.

Evidenziate **Fine** e premete OK per completare l'ordine di stampa.



Pulsante OK



✓ Impostazione di stampa

Per eseguire la stampa dell'ordine di stampa attuale quando la fotocamera è collegata a una stampante PictBridge, selezionate **Stampa (DPOF)** nel menu di PictBridge e seguite la procedura descritta al paragrafo "Stampa di più foto" per modificare ed eseguire la stampa dell'ordine di stampa attuale (☞ 251). Le opzioni di stampa della data e stampa dei dati di ripresa DPOF non sono supportate nella stampa diretta tramite collegamento USB; per stampare la data di registrazione sulle fotografie dell'ordine di stampa corrente, utilizzate l'opzione **Data/Ora** di PictBridge.

L'opzione di impostazione stampa non è disponibile se la card di memoria non contiene lo spazio sufficiente per salvare l'ordine di stampa.

Le immagini create con impostazioni di qualità dell'immagine di NEF (RAW; ☞ 84) non possono essere selezionate per la stampa utilizzando questa opzione.

Gli ordini di stampa potrebbero non essere eseguiti correttamente se le immagini vengono cancellate da computer o da un'altra periferica successivamente alla creazione dell'ordine.



Visualizzazione delle fotografie su un televisore

È possibile utilizzare un cavo HDMI (High-Definition Multimedia Interface) mini-pin di tipo C (disponibile separatamente in commercio) per collegare la fotocamera a dispositivi video ad alta definizione.

1 Spegnete la fotocamera.

Spegnete sempre la fotocamera prima di collegare o scollegare un cavo HDMI.

2 Collegate il cavo HDMI come illustrato di seguito.

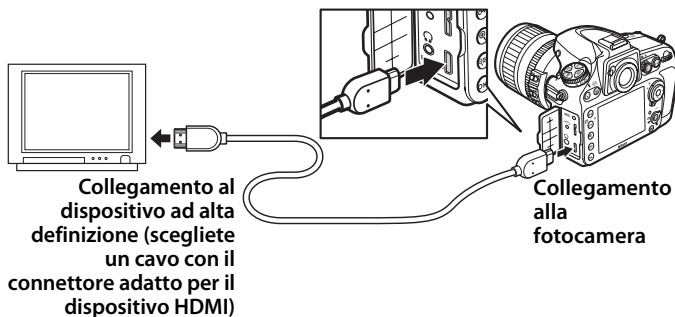

3 Sintonizzate il dispositivo ad alta definizione sul canale HDMI.

4 Accendete la fotocamera e premete il pulsante .

Durante la riproduzione, le foto saranno visualizzate sia sul monitor della fotocamera che sullo schermo o sul monitor del televisore ad alta definizione.

Chiudete il coperchio di protezione connettori

Chiudete il coperchio di protezione connettori quando i connettori non sono in uso. Impurità nei connettori possono causare interferenze con il trasferimento dei dati.

Opzioni HDMI

L'opzione **HDMI** nel menu impostazioni (☰ 325) controlla la risoluzione output e altre opzioni HDMI avanzate.

■ Risoluzione output

Scegliete il formato per l'output delle immagini della periferica HDMI. Se è selezionato **Auto**, la fotocamera selezionerà automaticamente il formato adatto. Indipendentemente dall'opzione selezionata, **Auto** sarà utilizzato per il live view filmati, la registrazione di filmati e la riproduzione.



■ Avanzata

Opzione	Descrizione
Range di output	<p>Auto è consigliato per la maggior parte delle situazioni. Se la fotocamera non è in grado di determinare il range di output del segnale video RGB corretto per il dispositivo HDMI, potete scegliere tra le seguenti opzioni:</p> <ul style="list-style-type: none">• Range limitato: per i dispositivi con un range di input del segnale video RGB compreso tra 16 e 235. Scegliete questa opzione se notate perdita di dettaglio nelle ombre.• Range completo: per i dispositivi con un range di input del segnale video RGB compreso tra 0 e 255. Scegliete questa opzione se le ombre sono "sbiadite" o troppo chiare.
Dimensione visualizz. output	Consente di scegliere la copertura dell'inquadratura orizzontale e verticale per l'output HDMI da 95% o 100%.
Visual. su display live view	Se è selezionato No quando la fotocamera è collegata a un dispositivo HDMI, le informazioni di ripresa non saranno visualizzate nel monitor durante la fotografia live view.



Riproduzione su un televisore

Per riproduzioni prolungate, si consiglia di utilizzare un adattatore CA EH-5b e un connettore di alimentazione EP-5B (acquistabile separatamente). Si noti che i bordi potrebbero non essere visibili quando le fotografie vengono visualizzate sullo schermo di un televisore.

Slide show

L'opzione **Slide show** nel menu di riproduzione può essere usata per la riproduzione automatica (☐ 267).

Audio

Il suono stereo registrato con i microfoni stereo ME-1 opzionali (☐ 65, 390) è riprodotto in stereo quando i filmati vengono visualizzati su dispositivi HDMI utilizzando una fotocamera collegata tramite un cavo HDMI (si noti che l'audio non verrà riprodotto su cuffie collegate alla fotocamera). Il volume può essere regolato usando i controlli del televisore; non è possibile usare i controlli della fotocamera.

HDMI e live view

Quando la fotocamera è collegata tramite un cavo HDMI, è possibile utilizzare i display HDMI per la fotografia live view e il live view filmati (☐ 57, 67). Durante il live view filmati e la registrazione e riproduzione di filmati, l'output HDMI sarà regolato in base all'opzione selezionata per **Impostazioni filmato > Dimens./freq. fotogrammi** nel menu di ripresa (☐ 70). Si noti che alcuni dispositivi HDMI potrebbero non supportare l'impostazione selezionata; in tal caso, selezionate **1080i (interlacciato)** per **HDMI > Risoluzione output** (☐ 257).



Guida ai menu

▶ Menu riproduzione: *gestione delle immagini*

Per visualizzare il menu riproduzione, premete **MENU** e selezionate la scheda ▶ (menu riproduzione).

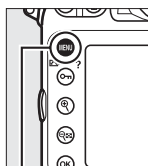

Pulsante MENU



Opzione	
Elimina	236
Cartella di riproduzione	260
Nascondi immagine	260
Opzioni di visualizz. in riprod.	261
Copia foto	262
Mostra foto scattata	265
Dopo la cancellazione	266
Ruota foto verticali	266
Slide show	267
Ordine di stampa (DPOF)	254

Vedere anche

Le impostazioni predefinite dei menu sono riportate a pagina 405.

Scegliete una cartella per la riproduzione ( 219).

Opzione	Descrizione
ND800	Durante la riproduzione saranno visualizzate le foto di tutte le cartelle create con la D800.
Tutte	Durante la riproduzione saranno visualizzate le foto di tutte le cartelle.
Attuale	Durante la riproduzione saranno visualizzate solo le foto nella cartella attuale.

Nascondi immagine

Pulsante MENU →  menu riproduzione

Per nascondere o mostrare le foto selezionate come descritto di seguito. Le foto nascoste sono visibili solo nel menu **Nascondi immagine** e possono essere cancellate soltanto formattando la card di memoria.

Foto protette e foto nascoste



Quando si mostra un'immagine protetta, la protezione viene rimossa dall'immagine.

1 Scegliete **Seleziona/imposta**.

Evidenziate **Seleziona/imposta** e premete ► (per ignorare i passaggi rimanenti e visualizzare tutte le immagini, evidenziate **Deselezionare tutto?** e premete .



2 Selezionate le foto.

Utilizzate il multi-selettore per scorrere le immagini sulla card di memoria (per visualizzare l'immagine evidenziata a tutto schermo, tenete premuto il pulsante ; per visualizzare le immagini in altre posizioni, premete  e selezionate la card e la cartella desiderate come descritto a pagina 221) e premete l'area centrale del multi-selettore per selezionare l'immagine corrente. Le immagini selezionate sono contrassegnate da un'icona ; per deselegnare un'immagine, evidenziate e premete l'area centrale del multi-selettore.



3 Premete .



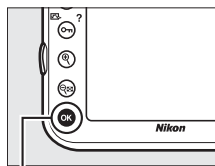



Premete  per completare l'operazione.



Pulsante 

Opzioni di visualizz. in riprod.

Pulsante MENU →  menu riproduzione

Scegliete le informazioni disponibili nella visualizzazione dati sulle foto in riproduzione ( 222). Premete  o  per evidenziare un'opzione, quindi premete  per confermare la selezione dell'opzione per la visualizzazione dati sulle foto. Una  appare accanto alle voci selezionate; per deselegnare, evidenziate e premete . Per ritornare al menu riproduzione, evidenziate **Fine** e premete .



Per copiare le immagini da una card di memoria all'altra.

Opzione	Descrizione
Seleziona origine	Per selezionare la card dalla quale saranno copiate le foto.
Seleziona foto	Per selezionare le foto da copiare.
Seleziona cartella destinaz.	Per selezionare la cartella di destinazione sulla card rimanente.
Copiare le foto?	Per copiare le immagini selezionate nella destinazione specificata.

1 Scegliete **Seleziona origine**.

Evidenziate **Seleziona origine** e premete ►.

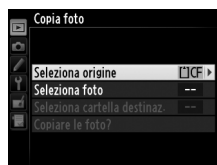

2 Selezionate la card di origine.

Evidenziate lo slot per la card contenente le immagini da copiare e premete **OK**.



3 Scegliete **Seleziona foto**.

Evidenziate **Seleziona foto** e premete ►.

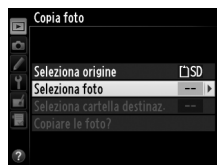

4 Selezionate la cartella di origine.

Selezionate la cartella contenente le foto da copiare e premete ►.



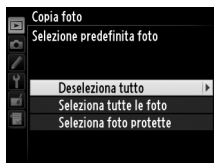

5 Eseguite la selezione iniziale.

Prima di continuare a selezionare o deselegare le singole foto, potete contrassegnare tutte le foto o tutte le foto protette nella cartella per la copia scegliendo **Seleziona tutte le foto** o **Seleziona foto protette**. Per contrassegnare solo le immagini selezionate singolarmente per la copia, scegliete **Deseleziona tutto** prima di continuare.



6 Selezionate immagini aggiuntive.

Evidenziate le immagini e premete l'area centrale del multi-selettore per selezionare o deselegare (per visualizzare la foto evidenziata a pieno formato, tenete premuto il pulsante ) . Le immagini selezionate sono contrassegnate da un simbolo ✓. Premete  per andare al passaggio 7 al termine della selezione.



7 Scegliete **Seleziona cartella destinaz.**

Evidenziate **Seleziona cartella destinaz.** e premete ►.

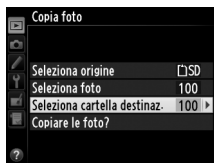

8 Selezionate una cartella di destinazione.

Per immettere un numero di cartella, scegliete **Seleziona cartella per numero**, immettete il numero (📖 271) e premete **OK**.



Per scegliere da un elenco di cartelle esistenti, selezionate **Seleziona cartella da elenco**, evidenziate una cartella e premete **OK**.



9 Copiate le immagini.

Evidenziate **Copiate le foto?** e premete **OK**.



Pulsante **OK**

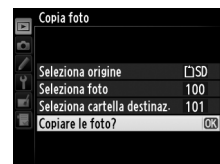

Viene visualizzata una finestra di dialogo di conferma; evidenziate **Sì** e premete **OK**. Premete nuovamente **OK** per uscire al termine della copia.



✓ Copia delle immagini

Le immagini non verranno copiate se nella card di destinazione non è disponibile spazio sufficiente. Prima di eseguire la copia di filmati, assicuratevi che la batteria sia completamente carica.

Se la cartella di destinazione contiene un'immagine con lo stesso nome delle immagini da copiare, sarà visualizzata una finestra di conferma. Selezionate **Sostituisci foto esistente** per sostituire l'immagine con quella da copiare oppure selezionate **Sostituisci tutto** per sostituire tutte le immagini esistenti con gli stessi nomi senza ulteriori richieste.

Per continuare senza sostituire l'immagine, selezionate **Ignora** oppure selezionate **Annulla** per uscire senza copiare altre immagini. I file nascosti o protetti nella cartella di destinazione non saranno sostituiti.

Lo stato del progetto viene copiato insieme alle immagini, ma non il contrassegno di stampa (☞ 254). Non è possibile copiare le immagini nascoste.

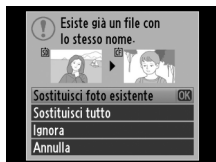



Mostra foto scattata

Pulsante MENU → ▶ menu riproduzione

Consente di scegliere se visualizzare automaticamente le foto sul monitor subito dopo lo scatto. Se è selezionato **No**, le immagini possono essere visualizzate solo premendo il pulsante ▶.



Consente di scegliere la foto visualizzata dopo la cancellazione di un'immagine.

Opzione	Descrizione
 Mostra seguente	Per visualizzare la foto successiva. Se la foto eliminata era l'ultimo fotogramma, verrà visualizzata la foto precedente.
 Mostra precedente	Per visualizzare la foto precedente. Se la foto eliminata era il primo fotogramma, verrà visualizzata la foto successiva.
 Procedi come prima	Se l'utente stava scorrendo le foto nell'ordine registrato, verrà visualizzata la foto successiva come descritto in corrispondenza dell'opzione Mostra seguente . Se l'utente stava scorrendo le foto nell'ordine inverso, verrà visualizzata la foto precedente come descritto in corrispondenza dell'opzione Mostra precedente .

Ruota foto verticali

Scegliete se ruotare le immagini con orientamento verticale per la visualizzazione durante la riproduzione. Si noti che poiché la fotocamera si trova già nell'orientamento corretto durante lo scatto, le immagini non vengono ruotate automaticamente durante la visualizzazione delle immagini scattate.

Opzione	Descrizione
Si	Le foto con orientamento verticale vengono ruotate automaticamente per la visualizzazione sul monitor della fotocamera. Le foto scattate selezionando l'opzione No in corrispondenza di Rotazione auto immagine ( 331) saranno visualizzate con orientamento orizzontale.
No	Le fotografie con orientamento verticale vengono visualizzate in orizzontale.



Questa opzione consente di creare una slide show delle foto nella cartella di riproduzione corrente (📁 260). Le immagini nascoste (🔒 260) non vengono visualizzate.

Opzione	Descrizione
Avvia	Consente di avviare la slide show.
Tipo immagine	Consente di scegliere il tipo di immagine visualizzata tra Immagini fisse e filmati , Solo immagini fisse e Solo filmati .
Intervallo fotogrammi	Consente di impostare la durata di visualizzazione delle singole foto.

Per avviare la slide show, evidenziate **Avvia** e premete **OK**. Durante la riproduzione di una slide show, potete eseguire le seguenti operazioni:



Per	Premere	Descrizione
Passare indietro/avanti		Premete ◀ per tornare al fotogramma precedente, ▶ per passare al fotogramma successivo.
Visualizzare ulteriori informazioni sulla foto		Consente di modificare le informazioni sulle foto visualizzate (solo immagini fisse; 📁 222).
Mettere in pausa/riprendere	OK	Consente di mettere in pausa o riprendere la slide show.
Chiudere e ritornare al menu riproduzione	MENU	Consente di terminare la slide show e tornare al menu riproduzione.
Chiudere e ritornare al modo di riproduzione		Consente di terminare la slide show e ritornare alla riproduzione a pieno formato (📁 219) o miniature (📁 219).
Chiudere e ritornare al modo di ripresa		Premete il pulsante di scatto a metà corsa per ritornare al modo di ripresa.

Al termine dello slide show, viene visualizzata la finestra di dialogo mostrata a destra.

Selezionate **Riavvia** per riavviare o **Esci** per tornare al menu riproduzione.



📷 Menu di ripresa: *opzioni di ripresa*

Per visualizzare il menu di ripresa, premete MENU e selezionate la scheda 📷 (menu di ripresa).



Pulsante MENU

Opzione		Opzione	
Set impostaz. menu di ripresa	269	Gestisci Picture Control	169
Set impostazioni menu estesi	270	Spazio colore	274
Cartella di memorizzazione	271	D-Lighting attivo	174
Nome file	273	HDR (high dynamic range)	176
Selezione slot primario	89	Controllo vignettatura	275
Funzione slot secondario	89	Controllo distorsione auto	276
Qualità dell'immagine	84	NR su esposizioni lunghe	277
Dimensione dell'immagine	87	NR su ISO elevati	277
Area immagine	79	Impostazioni sensibilità ISO	109
Compressione JPEG	86	Esposizione multipla	195
Registrazione NEF (RAW)	86	Riprese intervallate	201
Bilanciamento del bianco	145	Fotografie accelerate	207
Imposta Picture Control	163	Impostazioni filmato	70

🔍 **Vedere anche**

Le impostazioni predefinite dei menu sono riportate a pagina 405.



Le opzioni del menu di ripresa sono memorizzate in uno dei quattro set impostazioni. Ad eccezione di **Set impostazioni menu estesi**, **Riprese intervallate**, **Esposizione multipla**, **Fotografie accelerate** e le modifiche ai Picture Control (regolazione rapida e altre regolazioni manuali), le modifiche alle impostazioni in un set non hanno effetto sugli altri. Per memorizzare una combinazione particolare di impostazioni utilizzate di frequente, selezionate uno dei quattro set e configurate tali impostazioni. Le nuove impostazioni resteranno memorizzate nel set anche a fotocamera spenta e saranno ripristinate alla successiva selezione del set. È possibile memorizzare negli altri set combinazioni diverse di impostazioni, consentendo così all'utente di passare rapidamente da una combinazione all'altra selezionando il set appropriato dal menu dei set impostazioni.

I nomi predefiniti per i quattro set impostazioni dei menu di ripresa sono A, B, C e D. È possibile aggiungere una didascalia con una lunghezza massima di 20 caratteri evidenziando il set impostazioni del menu e premendo ► come descritto a pagina 170.

Set impostaz. menu di ripresa

La visualizzazione informazioni mostra il set impostazioni menu di ripresa corrente.

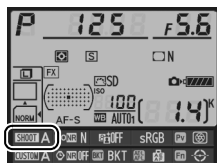



Vedere anche

Modo di esposizione, tempo di posa e diaframma possono essere inclusi nei set impostazioni menu di ripresa utilizzando l'opzione **Set impostazioni menu estesi** nel menu di ripresa (□ 270).



■ Ripristino delle impostazioni predefinite

Per ripristinare le impostazioni predefinite, evidenziate un set nel menu **Set impostaz. menu di ripresa** e premete  (FORMAT). Verrà visualizzata una finestra di conferma; evidenziate **Sì** e premete  per ripristinare le impostazioni predefinite per il set selezionato. Per un elenco delle impostazioni predefinite, fate riferimento a pagina 405.

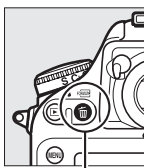

Pulsante 
()

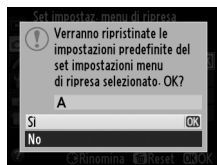

Set impostazioni menu estesi

Pulsante MENU →  menu di ripresa

Selezionate **Sì** per includere modo di esposizione, tempo di posa (solo modi **S** e **M**) e diaframma (solo modi **A** e **M**) nelle informazioni registrate in ciascuno dei set impostazioni del menu di ripresa da richiamare ogniqualvolta viene selezionato il set impostazioni.

Selezionate **No** per ripristinare i valori impostati prima della selezione di **Sì**.

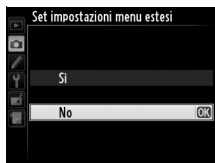

Consente di scegliere la cartella in cui memorizzare le immagini successive.



■ **Seleziona cartella per numero**



1 Scegliete **Seleziona cartella per numero**.

Evidenziate **Seleziona cartella per numero** e premete ►. Verrà visualizzata la finestra di dialogo mostrata a destra con lo slot principale corrente sottolineato (📖 89).



2 Scegliete un numero di cartella.

Premete ◀ o ▶ per selezionare una voce, ▲ o ▼ per modificare. Qualora esista già una cartella con il numero selezionato, sarà visualizzata un'icona ,  o  a sinistra del numero della cartella:

- : la cartella è vuota.
- : la cartella è parzialmente piena.
- : la cartella contiene 999 immagini o un'immagine numerata 9999. Non è possibile memorizzare altre foto in questa cartella.

3 Salvate le modifiche e uscite.

Premete  per completare l'operazione e ritornare al menu di ripresa (per uscire senza modificare la cartella attiva, premete il pulsante MENU). Se non esiste già una cartella con il numero specificato, ne verrà creata una nuova nello slot principale. Le immagini successive saranno memorizzate nella cartella selezionata a meno che non sia già piena.



■ ■ *Selezione cartella da elenco*

1 Scegliete **Selezione cartella da elenco**.

Evidenziate **Selezione cartella da elenco** e premete ►.



2 Evidenziate una cartella.

Premete ▲ o ▼ per evidenziare una cartella.

3 Selezionate la cartella evidenziata.

Premete ⊗ per selezionare la foto evidenziata e ritornare alla schermata di anteprima. Le immagini successive saranno salvate nella cartella selezionata.

✔ **Numeri di cartelle e di file**

Se la cartella in uso è la 999 e contiene 999 foto o una foto il cui numero è 9999, il pulsante di scatto verrà disabilitato e non sarà possibile scattare altre fotografie. Per continuare la ripresa, create una cartella il cui numero sia inferiore a 999 oppure selezionate una cartella esistente con un numero inferiore a 999 e contenente meno di 999 foto.

✎ **Tempo di avvio**

Se la card di memoria contiene un numero molto alto di cartelle, l'avvio della fotocamera potrebbe richiedere tempi più lunghi.



Le fotografie sono salvate con nomi file composti da "DSC_" o, in caso di immagini che utilizzano lo spazio colore Adobe RGB, (☞ 274), "_DSC", più un numero di quattro cifre e un'estensione di tre lettere (ad esempio "DSC_0001.JPG"). L'opzione **Nome file** è utilizzata per selezionare tre lettere che sostituiscano la parte "DSC" del nome file. Per informazioni sulla modifica dei nomi file, fate riferimento a pagina 170.

Estensioni

Sono usate le seguenti estensioni: ".NEF" per immagini NEF (RAW), ".TIF" per immagini TIFF (RGB), ".JPG" per immagini JPEG, ".MOV" per i filmati e ".NDF" per i dati di riferimento "Dust off". In ciascuna coppia di foto registrata con impostazioni di qualità immagine di NEF (RAW)+JPEG, le immagini NEF e JPEG hanno gli stessi nomi file, ma estensioni diverse.



Lo spazio colore determina la gamma di colori disponibile per la riproduzione del colore. Scegliete **sRGB** per le fotografie che saranno stampate o utilizzate così come sono, senza ulteriori modifiche.

Adobe RGB dispone di una gamma di colori più ampia ed è quindi la scelta ideale per foto che verranno sottoposte a elaborazioni o ritocchi complessi.

Spazio colore

Gli spazi colore consentono di definire la corrispondenza tra i colori e i valori numerici che li rappresentano in un file di immagine digitale. Lo spazio colore sRGB è largamente diffuso, mentre lo spazio colore Adobe RGB viene utilizzato solitamente nella stampa editoriale e commerciale. L'opzione sRGB è consigliata quando si scattano foto che verranno stampate senza modifiche o visualizzate in applicazioni che non supportano la gestione dei colori, per foto che saranno stampate con ExifPrint, per foto che saranno stampate utilizzando l'opzione di stampa diretta di alcune stampanti di uso domestico o per la stampa da chiosco e altri servizi di stampa commerciali. Anche le foto in Adobe RGB possono essere stampate utilizzando queste opzioni, ma i colori non risulteranno ugualmente vividi.

Le fotografie in formato JPEG scattate con lo spazio colore Adobe RGB sono compatibili con DCF; le applicazioni e le stampanti che supportano DCF selezioneranno automaticamente lo spazio colore corretto. Se l'applicazione o il dispositivo non supporta DCF, selezionate lo spazio colore appropriato manualmente. Un profilo colore ICC è incorporato nelle foto TIFF scattate nello spazio colore Adobe RGB, quindi le applicazioni che supportano la gestione colori sono in grado di selezionare automaticamente lo spazio colore corretto. Per ulteriori informazioni, consultate la documentazione fornita con l'applicazione o il dispositivo.



Software Nikon

ViewNX 2 (in dotazione) e Capture NX 2 (acquistabile separatamente) selezionano automaticamente lo spazio colore corretto quando vengono aperte fotografie create con questa fotocamera.



La “vignettatura” è una riduzione della luminosità ai bordi della foto. **Controllo vignettatura** riduce la vignettatura per gli obiettivi di tipo G e D (ad eccezione degli obiettivi DX e PC). Gli effetti variano da un obiettivo all’altro e sono più evidenti con apertura massima del diaframma. Scegliete tra **Alto**, **Normale**, **Moderato** e **No**.

Controllo vignettatura

A seconda della scena, delle condizioni di ripresa e del tipo di obiettivo, le immagini TIFF e JPEG possono presentare del disturbo (effetto nebbia) o variazioni della luminosità periferica, mentre i Picture Control personalizzati e quelli preimpostati con impostazioni predefinite modificate potrebbero non generare l’effetto desiderato. Eseguite scatti di prova e controllate i risultati sul monitor. Il controllo vignettatura non si applica ai filmati ( 59), alle esposizioni multiple ( 195) o alle immagini in formato DX ( 79).



Selezionate **Si** per ridurre la distorsione a barilotto nelle foto scattate con obiettivi grandangolo e per ridurre la distorsione a cuscinetto nelle foto scattate con obiettivi lunghi (si noti che i bordi dell'area visibili nel mirino possono venire tagliati dalla foto finale e il tempo necessario per elaborare le foto prima dell'inizio della registrazione può aumentare). Questa opzione non è relativa ai filmati ed è disponibile solo con gli obiettivi di tipo G e D (PC, fisheye e determinati altri obiettivi esclusi); non si garantiscono risultati con altri obiettivi. Prima di utilizzare il controllo distorsione auto con gli obiettivi DX, selezionate **Si** per **Ritaglio DX auto** o scegliete un'area immagine di **DX (24x16) 1.5x** ( 80); la selezione di altre opzioni può causare foto notevolmente ritagliate o con distorsione periferica accentuata.



Ritocco: Controllo distorsione

Per informazioni su come creare copie di fotografie esistenti con distorsione a barilotto e a cuscinetto ridotta, fate riferimento a pagina 358.



NR su esposizioni lunghe (Riduzione disturbo su esposizioni lunghe)

Pulsante MENU →  menu di ripresa

Se selezionate **Si**, le fotografie scattate con tempi di posa inferiori a 1 sec, saranno elaborate per ridurre i disturbi (punti chiari, pixel luminosi distribuiti in modo casuale o effetto nebbia). Il tempo di elaborazione raddoppia; durante l'elaborazione, "uob nr" lampeggerà nelle visualizzazioni di tempo di posa/diaframma e non sarà possibile scattare foto (se la fotocamera viene spenta prima del termine dell'elaborazione, l'immagine sarà salvata, ma la riduzione del disturbo non verrà eseguita). Nel modo di scatto continuo, la frequenza fotogrammi rallenta e, durante l'elaborazione delle fotografie, la capacità del buffer di memoria diminuisce. La riduzione disturbo su esposizioni lunghe non è disponibile durante la registrazione di filmati.

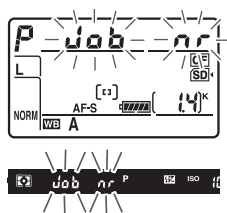

NR su ISO elevati

Pulsante MENU →  menu di ripresa

Le fotografie scattate a sensibilità ISO elevate possono essere elaborate per ridurre il disturbo.

Opzione	Descrizione
Alta	Per ridurre i disturbi (pixel luminosi disposti casualmente, linee o effetto nebbia), in particolare per foto scattate con alti valori ISO. Scegliete la quantità di riduzione del disturbo eseguita da Alta , Normale e Moderata .
Normale	
Moderata	
No	La riduzione del disturbo viene eseguita per valori di sensibilità pari a 1600 o superiori. Il livello di riduzione del disturbo è inferiore a quello eseguito selezionando Moderata in corrispondenza di NR su ISO elevati .



Personalizzazioni: *regolazione fine delle impostazioni della fotocamera*

Per visualizzare il menu personalizzazioni, premete **MENU** e selezionate la scheda  (menu personalizzazioni).



Pulsante MENU

Le personalizzazioni consentono di personalizzare le impostazioni della fotocamera in base alle esigenze individuali.

Gruppi di personalizzazioni

Menu principale





Set personalizzazioni
(280)



Sono disponibili le seguenti personalizzazioni:

Personalizzazione		
Set personalizzazioni		280
a Autofocus		
a1	Selezione priorità AF-C	281
a2	Selezione priorità AF-S	282
a3	Focus Tracking + Lock-On	283
a4	Attivazione AF	283
a5	Illuminazione punti AF	284
a6	Inclusione punti AF	284
a7	Numero di punti AF	285
a8	Illuminatore AF incorporato	286
b Misurazione/Esposizione		
b1	Valore increm. sens. ISO	287
b2	Step EV in esposizione	287
b3	Valore incr. comp. flash/esp	287
b4	Comp. agevolata esposizione	288
b5	Area ponderata centrale	289
b6	Taratura fine esposimetro	290
c Timer/Blocco AE		
c1	Pulsante di scatto AE-L	290
c2	Ritardo disattivaz. esposim.	291
c3	Autoscatto	291
c4	Ritardo autosp. monitor	292
d Ripresa/Display		
d1	Segnale acustico	292
d2	Vel. scatto modo seq. CL	293
d3	Limite scatto continuo	293
d4	Esposizione posticipata	293
d5	Numerazione sequenza file	294
d6	Mostra reticolo mirino	295
d7	Display ISO e regolazioni	295
d8	Visualizza suggerimenti	295
d9	Visualizzazione informazioni	296
d10	Illuminazione LCD	296
d11	Batterie nell'MB-D12	297
d12	Ordine batterie	298



Personalizzazione		
e Bracketing/Flash		
e1	Tempo sincro flash	299
e2	Tempo di posa flash	300
e3	Controllo flash incorporato	301
e4	Lampi flash pilota	307
e5	Opzioni auto bracketing	307
e6	Auto bracketing (modo M)	308
e7	Ordine bracketing	308
f Controlli		
f1	Pulsante 	309
f2	Puls. centrale multiselettore	309
f3	Multi-selettore	310
f4	Funzione pulsante Fn	311
f5	Funzione puls. anteprema	315
f6	Funzione pulsante AE-L/AF-L	315
f7	Blocca tempo e diaframma	316
f8	Funzione pulsante BKT	316
f9	Personalizzazione ghiera	317
f10	Press. pulsante uso ghiera	318
f11	Blocco scatto con slot vuoto	319
f12	Inverti indicatori	319
f13	Funz. puls. AF-ON MB-D12	320
g Filmato		
g1	Funzione pulsante Fn	321
g2	Funzione puls. anteprema	322
g3	Funzione pulsante AE-L/AF-L	323
g4	Funzione pulsante di scatto	324



Le personalizzazioni sono memorizzate in uno dei quattro set impostazioni. Le modifiche alle impostazioni in un set non hanno effetto sugli altri. Per memorizzare una combinazione particolare di impostazioni utilizzate di frequente, selezionate uno dei quattro set e configurate tali impostazioni. Le nuove impostazioni resteranno memorizzate nel set anche a fotocamera spenta e saranno ripristinate alla successiva selezione del set. È possibile memorizzare negli altri set combinazioni diverse di impostazioni, consentendo così all'utente di passare rapidamente da una combinazione all'altra selezionando il set appropriato dal menu di set impostazioni.

I nomi predefiniti per i quattro set personalizzazioni sono A, B, C e D. È possibile aggiungere una didascalia con una lunghezza massima di 20 caratteri evidenziando il set impostazioni del menu e premendo ► come descritto a pagina 170.

■ Ripristino delle impostazioni predefinite

Per ripristinare le impostazioni predefinite, evidenziate un set nel menu **Set personalizzazioni** e premete  (FORMAT). Verrà visualizzata una finestra di conferma; evidenziate **Si** e premete  per ripristinare le impostazioni predefinite per il set selezionato (☞ 407).

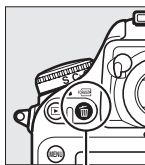

Pulsante 
(FORMAT)

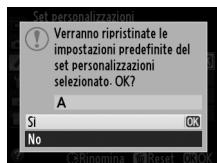

🔍 Set personalizzazioni

La visualizzazione informazioni mostra il set personalizzazioni corrente.

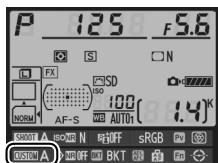

Vedere anche



Le impostazioni predefinite dei menu sono riportate a pagina 407. Se le impostazioni del set corrente sono state modificate rispetto ai valori predefiniti, verrà visualizzato un asterisco di fianco alle impostazioni modificate nel secondo livello del menu personalizzazioni.

a: Autofocus

a1: Selezione priorità AF-C

Pulsante MENU →  menu personalizzazioni



Quando **AF-C** (📖 91) è selezionato per la fotografia con mirino, questa opzione controlla se le fotografie vengono scattate alla pressione del pulsante di scatto (*priorità scatto*) o solo quando la fotocamera è a fuoco (*priorità messa a fuoco*).

Opzione	Descrizione
 Scatto	Le fotografie possono essere scattate alla pressione del pulsante di scatto.
 Scatto + messa a fuoco	È possibile scattare fotografie anche quando la fotocamera non è a fuoco. In scatto continuo, la frequenza dei fotogrammi rallenta per migliorare la messa a fuoco se il soggetto è scuro o in contrasto moderato.
 Messa a fuoco	È possibile scattare fotografie solo quando viene visualizzato l'indicatore di messa a fuoco (●).

Indipendentemente dall'opzione selezionata, la messa a fuoco non andrà in blocco quando **AF-C** è selezionato per il modo autofocus. La fotocamera continuerà a regolare la messa a fuoco fino allo scatto.



Quando **AF-S** ( 91) è selezionato per la fotografia con mirino, questa opzione controlla se le fotografie vengono scattate solo quando la fotocamera è a fuoco (*priorità messa a fuoco*) o alla pressione del pulsante di scatto (*priorità scatto*) in AF singolo.

Opzione	Descrizione
 Scatto	Le fotografie possono essere scattate alla pressione del pulsante di scatto.
 Messa a fuoco	È possibile scattare fotografie solo quando viene visualizzato l'indicatore di messa a fuoco (●).





Indipendentemente dall'opzione selezionata, se l'indicatore di messa a fuoco (●) è visualizzato mentre **AF-S** è selezionato per il modo autofocus, la messa a fuoco andrà in blocco premendo il pulsante di scatto a metà corsa. Il blocco della messa a fuoco continuerà fino allo scatto.



a3: Focus Tracking + Lock-On

Pulsante MENU →  menu personalizzazioni

Questa opzione controlla il modo in cui l'autofocus si adatta ai grandi cambiamenti improvvisi di distanza dal soggetto quando **AF-C** ( 91) per la fotografia con mirino.

Opzione	Descrizione
AF  5 (Lungo)	Quando la distanza del soggetto cambia repentinamente, la fotocamera attende per il periodo di tempo specificato prima di regolare la distanza dal soggetto. Questo impedisce che la fotocamera cambi la messa a fuoco quando il soggetto viene oscurato brevemente da oggetti in transito nell'inquadratura.
AF  4	
AF  3 (Normale)	
AF  2	
AF  1 (Corto)	
No	La fotocamera cambia immediatamente la messa a fuoco quando cambia la distanza dal soggetto. Usate questa modalità quando intendete fotografare una serie di soggetti a distanze variabili in rapida successione.

a4: Attivazione AF

Pulsante MENU →  menu personalizzazioni

Se è selezionato **AF-ON/Scatto**, è possibile utilizzare sia il pulsante di scatto che il pulsante **AF-ON** per avviare l'autofocus. Se è selezionato **Solo AF-ON**, l'autofocus viene avviato solo quando si preme il pulsante **AF-ON**.



a5: Illuminazione punti AF

Pulsante MENU →  menu personalizzazioni

Scegliete se evidenziare in rosso il punto AF attivo nel mirino.

Opzione	Descrizione
Auto	Il punto AF è automaticamente evidenziato quando è necessario per ottenere un migliore contrasto con lo sfondo.
Sì	I punti AF selezionati sono sempre evidenziati, indipendentemente dalla luminosità dello sfondo. In base alla luminosità dello sfondo, il punto AF selezionato potrebbe risultare difficile da individuare.
No	Il punto AF selezionato non viene evidenziato. L'area all'esterno del ritaglio corrente è visualizzata in grigio (☐ 81).

a6: Inclusione punti AF

Pulsante MENU →  menu personalizzazioni

Scegliete se far "ruotare" la selezione dei punti AF da un lato del display all'altro.

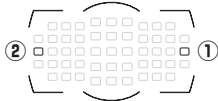
Opzione	Descrizione
A rotazione	La selezione dei punti AF "ruota" dall'alto al basso, dal basso all'alto, da destra a sinistra e da sinistra a destra, così che, per esempio, premendo ► quando un punto AF sul lato destro del display è evidenziato (①) si selezionano i corrispondenti punti AF sul lato sinistro del display (②). 
Normale	Il display dei punti AF è legato dai punti AF più distanti così che, per esempio, premere ► quando un punto AF sul lato destro del display è selezionato non ha nessun effetto.

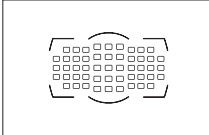
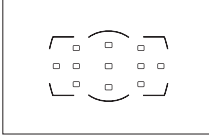

Scegliete il numero di punti AF disponibile per la selezione manuale dei punti AF.

Opzione	Descrizione	
AF51 51 punti	Per scegliere tra i 51 punti AF mostrati a destra.	
AF11 11 punti	Per scegliere tra gli 11 punti AF mostrati a destra. Utilizzate questa opzione per una rapida selezione dei punti AF.	



a8: Illuminatore AF incorporato

Pulsante MENU →  menu personalizzazioni

Scegliete se far accendere l'illuminatore AF incorporato per assistere le operazioni di messa a fuoco quando l'illuminazione è fioca.

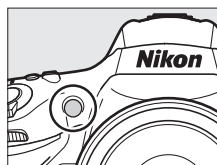

Opzione	Descrizione
Si	L'illuminatore AF si accende quando l'illuminazione è fioca (solo per fotografia con mirino). L'illuminazione AF è disponibile solo quando si verificano entrambe le seguenti condizioni: 1 AF-S è selezionato per il modo autofocus (☐ 91). 2 Area AF auto viene scelta per il modo area AF (☐ 93) oppure viene scelta un'opzione diversa da area AF auto e viene selezionato il punto AF centrale.
No	L'illuminatore AF non si illuminerà per agevolare l'operazione di messa a fuoco. La fotocamera potrebbe non essere in grado di eseguire la messa a fuoco in condizioni di scarsa illuminazione.

Illuminatore ausiliario AF

L'illuminatore ausiliario AF ha una portata di circa 0,5–3,0 m; quando utilizzate l'illuminatore, utilizzate un obiettivo con lunghezza focale di 24–200 mm e rimuovere il paraluce.

Vedere anche

Per limitazioni sugli obiettivi utilizzabili con l'illuminatore ausiliario AF, fate riferimento a pagina 377.



b: Misurazione/Esposizione

b1: Valore increm. sens. ISO

Pulsante MENU →  menu personalizzazioni

Selezionate gli incrementi usati durante le regolazioni della sensibilità ISO (📖 109). Quando possibile, l'impostazione della sensibilità ISO corrente viene mantenuta quando il valore di frazionamento viene cambiato. Se l'impostazione della sensibilità ISO corrente non è disponibile per il nuovo valore di frazionamento, la sensibilità ISO verrà arrotondata al valore più vicino.

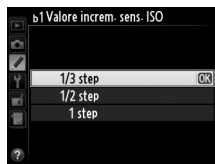

b2: Step EV in esposizione

Pulsante MENU →  menu personalizzazioni

Selezionate gli incrementi utilizzati durante l'esecuzione delle regolazioni a tempo di posa, diaframma e bracketing.





b3: Valore incr. comp. flash/esp

Pulsante MENU →  menu personalizzazioni

Selezionate gli incrementi utilizzati durante l'esecuzione delle regolazioni a compensazione dell'esposizione e del flash.



Questa opzione controlla se il pulsante  è necessario per impostare la compensazione dell'esposizione (☐ 130). Se **Si (auto reset)** o **Si** sono selezionati, lo 0 al centro della visualizzazione esposizione lampeggerà anche quando la compensazione dell'esposizione è impostata su ± 0 .

Opzione	Descrizione
Si (auto reset)	La compensazione dell'esposizione viene impostata ruotando una delle ghiera di comando (vedere la nota riportata di seguito). L'impostazione selezionata usando la ghiera di comando è ripristinata quando la fotocamera o gli esposimetri sono spenti (le impostazioni di compensazione dell'esposizione selezionate usando il pulsante  non vengono ripristinate).
Si	Come sopra, eccetto che il valore di compensazione dell'esposizione selezionato usando la ghiera non viene ripristinato quando la fotocamera o gli esposimetri sono spenti.
No	La compensazione dell'esposizione è impostata premendo il pulsante  e ruotando la ghiera di comando principale.

Inverti principale/secondaria

La ghiera usata per impostare la compensazione dell'esposizione quando **Si (Auto reset)** o **Si** è selezionato per la personalizzazione b4 (**Comp. agevolata esposizione**) dipende dall'opzione selezionata per la personalizzazione f9 (**Personalizzazione ghiera**) > **Inverti principale/secondaria** (☐ 317).

		Personalizzazione ghiera > Inverti principale/secondaria	
		No	Si
Modo di esposizione	P	Ghiera secondaria	Ghiera secondaria
	S	Ghiera secondaria	Ghiera di comando principale
	R	Ghiera di comando principale	Ghiera secondaria
	M	N/D	

Mostra ISO/ISO agevolato

Non è possibile utilizzare la personalizzazione b4 (**Comp. agevolata esposizione**) con la personalizzazione d7 (**Display ISO e regolazioni**) > **Mostra ISO/ISO agevolato** (☰ 295). La regolazione di una di queste voci ripristina la voce rimanente; verrà visualizzato un messaggio quando la voce viene ripristinata.

b5: Area ponderata centrale

Pulsante MENU →  *menu personalizzazioni*

Quando si calcola l'esposizione, la misurazione ponderata centrale assegna il peso maggiore a un cerchio al centro dell'inquadratura. Il diametro (ϕ) di questo cerchio può essere impostato su 8, 12, 15 o 20 mm o sulla media dell'intera inquadratura.



Si noti che a meno che non sia selezionato **Media**, il diametro è fisso su 12 mm quando viene utilizzato un obiettivo senza CPU, indipendentemente dall'impostazione selezionata per **Dati obiettivo senza CPU** nel menu impostazioni (☰ 212). Quando è selezionato **Media**, la media dell'intero fotogramma sarà utilizzata per gli obiettivi con e senza CPU.





b6: Taratura fine esposimetro

Pulsante MENU →  menu personalizzazioni

Usate questa opzione per una taratura fine del valore dell'esposimetro selezionato dalla fotocamera. È possibile eseguire la taratura fine dell'esposimetro separatamente per ogni metodo di misurazione, da +1 a -1 EV in incrementi di $\frac{1}{6}$ EV.



Regolazione fine dell'esposizione

L'esposizione può essere regolata separatamente per ciascun set personalizzazioni e non è influenzata dai reset a due pulsanti. Si noti che se la voce della compensazione dell'esposizione () non viene visualizzata, l'unico modo per determinare quanto sia stata alterata l'esposizione è controllarne l'ammontare nel menu di regolazione fine. La compensazione dell'esposizione ( 130) è preferibile nella maggior parte delle situazioni.

c: Timer/Blocco AE

c1: Pulsante di scatto AE-L

Pulsante MENU →  menu personalizzazioni

Se si seleziona **Sì**, l'esposizione viene bloccata quando il pulsante di scatto viene premuto a metà corsa.

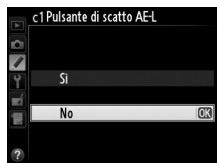

c2: Ritardo disattivaz. esposim.

Pulsante MENU → menu personalizzazioni

Scegliete per quanto tempo la fotocamera continua a misurare l'esposizione quando non vengono eseguite operazioni. Le visualizzazioni di tempo di posa e diaframma nel pannello di controllo e nel mirino si spengono automaticamente allo spegnimento degli esposimetri.

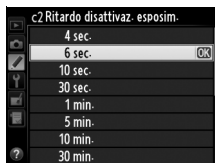

Per prolungare la durata della batteria scegliete un ritardo di disattivazione esposimetro più breve.

c3: Autoscatto

Pulsante MENU → menu personalizzazioni

Scegliete la lunghezza del tempo di attesa dello scatto, il numero di scatti effettuati, e l'intervallo tra gli scatti nel modo autoscatto (☐ 106).

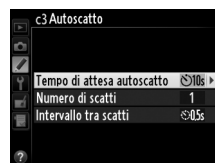

- **Tempo di attesa autoscatto:** scegliete la lunghezza del tempo di attesa dello scatto.



- **Numero di scatti:** premete ▲ e ▼ per scegliere il numero di scatti effettuati ogni volta che il pulsante di scatto viene premuto.



- **Intervallo tra scatti:** scegliete l'intervallo tra gli scatti quando il **Numero di scatti** è superiore a 1.



c4: Ritardo autosp. monitor

Pulsante MENU →  menu personalizzazioni

Scegliete per quanto tempo il monitor rimane acceso quando non vengono effettuate operazioni durante la riproduzione (**Riproduzione**; impostazione predefinita 10 sec.) e la riproduzione di foto (**Mostra foto scattata**; impostazione predefinita 4 sec.), quando i menu (**Menu**; impostazione predefinita 1 minuto) o le informazioni (**Visualizzazione informazioni**; impostazione predefinita 10 sec.) sono visualizzati, o durante il live view e la registrazione di filmati (**Live view**; impostazione predefinita 10 minuti). Scegliete un ritardo di autospegnimento del monitor più corto per prolungare la vita della batteria.



d: Ripresa/Display

d1: Segnale acustico

Pulsante MENU →  menu personalizzazioni

Scegliete il tono e il volume del segnale acustico che la fotocamera emette durante la messa a fuoco quando si usa l'AF singolo (☐ 91), quando la messa a fuoco si blocca durante la fotografia live view, mentre il timer dell'autoscatto è in conto alla rovescia nel modo autoscatto (☐ 106), quando termina la fotografia accelerata (☐ 207) o quando si cerca di scattare una fotografia con la card di memoria bloccata (☐ 34). Si noti che il segnale acustico non suonerà nel modo live view filmati (☐ 59) o nel modo scatto silenzioso (modo **Q**; ☐ 103), indipendentemente dall'opzione selezionata.

- **Volume:** scegliete **3** (alto), **2** (medio), **1** (basso) o **No** (silenzioso). Quando è selezionata un'opzione diversa da **No**,  appare nel pannello di controllo e nella visualizzazione informazioni.
- **Tono:** Scegliete **Alto** o **Moderato**.

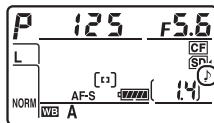

d2: Vel. scatto modo seq. CL

Pulsante MENU →  menu personalizzazioni

Scegliete il valore massimo di avanzamento fotogrammi nel modo CL (continuo a bassa velocità) (☐ 104; durante le foto intervallate, questa impostazione determina anche l'avanzamento fotogrammi per il fotogramma singolo).



d3: Limite scatto continuo

Pulsante MENU →  menu personalizzazioni

Il numero massimo di scatti che è possibile eseguire in un'unica sequenza in scatto continuo può essere impostato su un qualsiasi valore compreso tra 1 e 100.



Buffer di memoria

Indipendentemente dall'opzione selezionata per la personalizzazione d3, la ripresa rallenta quando il buffer di memoria è pieno (P00). Per ulteriori informazioni sulla capacità della memoria del buffer, fate riferimento a pagina 436.

d4: Esposizione posticipata

Pulsante MENU →  menu personalizzazioni

In situazioni in cui il più piccolo movimento della fotocamera potrebbe sfocare le immagini, selezionate **1 sec.**, **2 sec.** o **3 sec.** per ritardare lo scatto di uno, due o tre secondi dopo il sollevamento dello specchio.

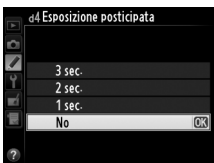

Quando si scatta una fotografia, la fotocamera denomina il file aggiungendo un'unità all'ultimo numero di file utilizzato. Questa opzione consente di scegliere se proseguire la numerazione dall'ultimo numero utilizzato quando si crea una nuova cartella, si formatta la card di memoria o se ne inserisce una nuova nella fotocamera.

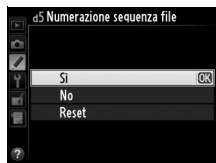

Opzione	Descrizione
Sì	Quando si crea una nuova cartella, si formatta la card di memoria o se ne inserisce una nuova nella fotocamera, la numerazione dei file continua dall'ultimo numero utilizzato oppure dal numero di file più grande nella cartella corrente, a seconda di quale dei due è il numero più alto. Quando si scatta una fotografia e la cartella corrente contiene una fotografia numero 9999, viene creata automaticamente una nuova cartella e la numerazione dei file riprende da 0001.
No	La numerazione dei file viene ripristinata su 0001 quando si crea una nuova cartella, si formatta la card di memoria o se ne inserisce una nuova nella fotocamera. Quando si scatta una foto e la cartella corrente contiene 999 immagini, viene creata automaticamente una nuova cartella.
Reset	Come per Sì , con la differenza che alla prossima foto scattata viene assegnato un numero di file aggiungendo uno al numero di file più grande nella cartella corrente. Se la cartella è vuota, la numerazione di file è ripristinata a 0001.

Numerazione sequenza file

Se la cartella corrente è la 999 e contiene 999 fotografie o una fotografia con la numerazione 9999, il pulsante di scatto verrà disabilitato e non sarà possibile scattare altre fotografie. Scegliete **Reset** per la personalizzazione d5 (**Numerazione sequenza file**) e formattate la card di memoria corrente oppure inseritene una nuova.

d6: Mostra reticolo mirino

Pulsante MENU →  menu personalizzazioni

Scegliete **Sì** per visualizzare nel mirino un reticolo di linee che servano come riferimento nella composizione delle fotografie (📖 8).



d7: Display ISO e regolazioni

Pulsante MENU →  menu personalizzazioni

Se è selezionato **Mostra sensibilità ISO** o **Mostra ISO/ISO agevolato**, il mirino mostrerà la sensibilità ISO al posto del numero di esposizioni rimanenti. Se è selezionato **Mostra ISO/ISO agevolato**, la sensibilità ISO può essere impostata nei modi di esposizione **P** e **S** ruotando la ghiera secondaria o nel modo **A** ruotando la ghiera di comando principale. Selezionate **Mostra contafotogrammi** per mostrare il numero di esposizioni rimanenti nel mirino e nel pannello di controllo.

d8: Visualizza suggerimenti

Pulsante MENU →  menu personalizzazioni

Scegliete **Sì** per visualizzare i suggerimenti per le voci selezionate nella visualizzazione informazioni (📖 13).

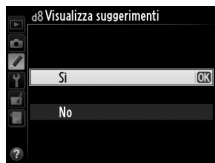

d9: Visualizzazione informazioni Pulsante MENU → menu personalizzazioni

Se è selezionato **Auto (AUTO)**, il colore dei caratteri nella visualizzazione informazioni (☞ 10) cambierà automaticamente da nero a bianco o da bianco a nero per mantenere il contrasto con lo sfondo. Per usare sempre lo stesso colore dei caratteri, selezionate **Manuale** e scegliete **Scuro su chiaro (B; carattere nero)** o **Chiaro su scuro (W; carattere bianco)**. La luminosità del monitor verrà regolata automaticamente per il massimo contrasto con il colore selezionato per il testo.

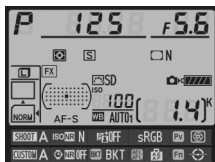

Scuro su chiaro





Chiaro su scuro

d10: Illuminazione LCD Pulsante MENU → menu personalizzazioni

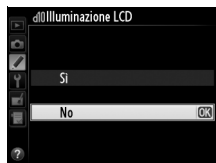
Se è selezionato **No**, la retroilluminazione del pannello di controllo (illuminatore LCD) si accenderà solo quando l'interruttore di alimentazione è in posizione **ON**. Se è selezionato **Sì**, il pannello di controllo sarà illuminato quando gli esposimetri sono attivi (☞ 42). Selezionate **No** per prolungare la vita della batteria.







Per assicurarvi che la fotocamera funzioni come previsto quando si usa il battery pack opzionale MB-D12 con batterie AA, fate coincidere l'opzione selezionata in questo menu con il tipo di batterie inserite nel battery pack. Non è necessario regolare questa opzione quando si utilizzano batterie EN-EL15 oppure EN-EL18 opzionali.

Opzione	Descrizione
 LR6 (Alcaline AA)	Selezionate questa opzione se utilizzate batterie alcaline AA (LR6).
 HR6 (Ni-MH AA)	Selezionate questa opzione se utilizzate batterie Ni-MH AA (HR6).
 FR6 (Litio AA)	Selezionate questa opzione se utilizzate batterie al litio AA (FR6).

Utilizzo di batterie AA

La capacità delle batterie AA è compromessa nettamente a temperature inferiori ai 20 °C e varia a seconda della marca e delle condizioni di stoccaggio; in alcuni casi, le batterie potrebbero smettere di funzionare prima della loro data di scadenza. Alcune batterie AA non possono essere usate; a causa delle loro caratteristiche di rendimento e della limitata capacità, le batterie alcaline hanno una capacità inferiore rispetto ad altri tipi e sarebbe preferibile utilizzarle soltanto in mancanza di una valida alternativa e solo a temperature più calde. Il livello delle batterie AA viene mostrato nella fotocamera come riportato di seguito:

Pannello di controllo	Mirino	Descrizione
	—	Batteria completamente carica.
		Batteria quasi scarica. Preparate batterie nuove.
 (lampeggiante)	 (lampeggiante)	Scatto disattivato. Cambiate le batterie.



Consente di scegliere se utilizzare per prima la batteria della fotocamera o le batterie del battery pack quando è collegato il battery pack MB-D12 opzionale. Si noti che se l'MB-D12 è alimentata da un alimentatore CA opzionale EH-5b e connettore di alimentazione EP-5B, l'alimentatore CA verrà utilizzato indipendentemente dall'opzione selezionata.



Un'icona  è visualizzata nel pannello di controllo della fotocamera quando le batterie nella MB-D12 sono in uso.

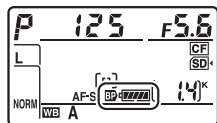



Battery pack MB-D12

Il battery pack MB-D12 è alimentato da una batteria ricaricabile Li-ion EN-EL15 o EN-EL18 o da otto batterie alcaline AA, Ni-MH o al litio (una batteria EN-EL15 è fornita in dotazione con la fotocamera; le batterie EN-EL18 e AA sono acquistabili separatamente).

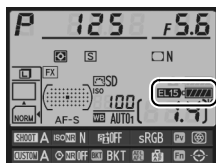
La visualizzazione informazioni mostra il tipo di batteria inserito nella MB-D12 nel modo seguente:



Display del tipo di batterie nell'MB-D12	Tipo di batterie
	Batteria ricaricabile Li-ion EN-EL15
	Batteria ricaricabile Li-ion EN-EL18
	Batterie AA

e: Bracketing/Flash

e1: Tempo sincro flash

Pulsante MENU →  menu personalizzazioni

Questa opzione controlla il tempo sincro flash.

Opzione	Descrizione
1/320 sec. (Auto FP)	Sincro FP automatico a tempi rapidi viene utilizzato quando è collegata un'unità flash compatibile (☐ 382). Se il flash incorporato o altre unità flash vengono utilizzati, il tempo di posa viene impostato su $1/320$ sec. Quando la fotocamera mostra un tempo di posa di $1/320$ sec. nel modo di esposizione P o A , sincro FP automatico a tempi rapidi viene attivato se il tempo di posa effettivo è più veloce di $1/320$ sec.
1/250 sec. (Auto FP)	Sincro FP automatico a tempi rapidi viene utilizzato quando è collegata un'unità flash compatibile (☐ 382). Se il flash incorporato o altre unità flash vengono utilizzati, il tempo di posa viene impostato su $1/250$ sec. Quando la fotocamera mostra un tempo di posa di $1/250$ sec. nel modo di esposizione P o A , sincro FP automatico a tempi rapidi viene attivato se il tempo di posa effettivo è più veloce di $1/250$ sec.
1/250 sec.–1/60 sec.	Tempo sincro flash impostato sul valore selezionato.

Fissate il Tempo di Posa al Limite Tempo Sincro Flash

Per fissare il tempo di posa al limite del tempo di sincronizzazione nei modi Auto a priorità di tempi o esposizione manuale, selezionate il tempo di posa successivo dopo il tempo di posa più lungo possibile (30 sec. o posa B). Verrà visualizzata una X (indicatore di sincronizzazione flash) nel pannello di controllo e nel mirino.

Sincro FP automatico a tempi rapidi

Consente l'utilizzo del flash alla velocità massima di posa supportata dalla fotocamera, rendendo possibile la scelta della massima apertura per profondità di campo ridotta anche quando il soggetto è controluce nella luce solare intensa. L'indicatore del modo flash della visualizzazione informazioni mostra "FP" quando il sincro FP automatico a tempi rapidi è attivo (☐ 185).



■ Sincro FP automatico a tempi rapidi

Quando è selezionato **1/320 sec. (Auto FP)** o **1/250 sec. (Auto FP)** per la personalizzazione e1 (**Tempo sincro flash**, ☐ 299), il flash incorporato può essere utilizzato a tempi di posa veloci fino a $1/320$ sec. o $1/250$ sec., mentre le unità esterne compatibili (☐ 382) possono essere utilizzate con qualsiasi tempo di posa (sincro FP automatico a tempi rapidi).

Tempo sincro flash Tempo di posa	1/320 sec. (Auto FP)		1/250 sec. (Auto FP)		1/250 sec.	
	Flash incorporato	Flash esterno opzionale	Flash incorporato	Flash esterno opzionale	Flash incorporato	Flash esterno opzionale
Da $1/8.000$ a (ma non incluso) $1/320$ sec.	—	Auto FP	—	Auto FP	—	—
Da $1/320$ a (ma non incluso) $1/250$ sec.	Sincro flash *		—	Auto FP	—	—
$1/250$ –30 sec.	Sincro flash					

* Il campo di utilizzo del flash diminuisce all'aumentare del tempo di posa. il campo di utilizzo del flash sarà comunque maggiore di quello ottenuto alle stesse velocità con Auto FP.

☑ Indicatore di pronto lampo

Quando il flash è azionato a piena potenza, il relativo indicatore nel mirino della fotocamera lampeggia per avvisare che la fotografia risultante potrebbe essere sottoesposta. Gli indicatori di pronto lampo sui flash esterni opzionali non visualizzano questo avviso se è selezionato **1/320 sec. (Auto FP)**.

e2: Tempo di posa flash

Pulsante MENU → ☞ menu personalizzazioni

Questa opzione consente di determinare il tempo di posa più lungo disponibile durante l'utilizzo dell'opzione Sincro sulla prima tendina o Sincro sulla seconda tendina oppure di Riduzione effetto occhi rossi nei modi Auto programmato o Auto priorità diaframmi.

Indipendentemente dall'impostazione scelta, i tempi di posa possono rallentare di ben 30 sec. nei modi Auto a priorità di tempi ed Esposizione manuale oppure nelle impostazioni del flash sincro su tempi lenti, Sincro sulla seconda tendina su tempi lenti oppure Riduzione effetto occhi rossi con sincro su tempi lenti. Le opzioni variano da $1/60$ sec. (**1/60 sec.**) a 30 sec. (**30 sec.**).



Per scegliere il modo flash per il flash incorporato.

Opzione	Descrizione
TTL \downarrow TTL	La potenza del flash viene regolata automaticamente in base alle condizioni di ripresa.
M \downarrow Manuale	Per scegliere il livello del flash. La fotocamera non emette i pre-lampi di monitoraggio.
RPT \downarrow Lampi flash strobo	Il flash lampeggia ripetutamente mentre l'otturatore è aperto, producendo un effetto luce stroboscopica.
CMD \downarrow Modo Commander	Per utilizzare il flash incorporato come flash principale per il controllo di unità flash esterne remote in uno o più gruppi (☰ 303).

■ ■ Manuale

Scegliete un livello per il flash compreso tra **Piena potenza** e **1/128** ($1/128$ della piena potenza). Quando viene azionato a piena potenza, il flash incorporato ha un numero guida pari a 12 (m, ISO 100, 20 °C).

■ ■ Lampi flash strobo

Il flash lampeggia ripetutamente mentre l'otturatore è aperto, producendo un effetto luce stroboscopica. Premete ◀ o ▶ per evidenziare le seguenti opzioni, ▲ o ▼ per cambiare.



Opzione	Descrizione
Potenza	Per scegliere la potenza del flash (espressa come frazione della piena potenza).
Lampi	Per scegliere il numero di lampi del flash alla potenza selezionata. Si noti che il reale numero di lampi potrebbe essere inferiore a quello selezionato a seconda del tempo di posa e dell'opzione selezionata per Frequenza .
Frequenza	Per scegliere il numero di lampi al secondo emessi dal flash.



Modo di controllo flash

Il modo di controllo flash per il flash incorporato è mostrato nella visualizzazione informazioni.

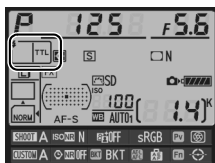

“Manuale” e “Lampi flash strobo”

L'icona  lampeggia nel pannello di controllo e nel mirino quando queste opzioni sono selezionate.

SB-400

Quando è installata e attivata un'unità flash opzionale SB-400, la personalizzazione e3 cambia in **Flash opzionale**, consentendo la selezione del modo di controllo del flash per l'unità SB-400 tra **TTL** e **Manuale** (le opzioni **Lampi flash strobo** e **Modo Commander** non sono disponibili).



“Lampi”

Le opzioni disponibili per **Lampi flash strobo** > **Lampi** sono determinate dalla potenza del flash.

Potenza	Opzioni disponibili per “Lampi”	Potenza	Opzioni disponibili per “Lampi”
1/4	2	1/32	2-10, 15
1/8	2-5	1/64	2-10, 15, 20, 25
1/16	2-10	1/128	2-10, 15, 20, 25, 30, 35



■ ■ Modò Commander

Consente di utilizzare il flash incorporato come flash principale per il controllo di una o più flash esterni remoti in un massimo di due gruppi (A e B) mediante l'illuminazione avanzata wireless (☞ 382).

Selezionando questa opzione viene visualizzato il menu mostrato a destra. Premete ◀ o ▶ per evidenziare le seguenti opzioni, ▲ o ▼ per cambiare.



Opzione	Descrizione
Flash incorp.	Per scegliere il modo flash utilizzato dal flash incorporato (flash commander).
TTL	Modo i-TTL. Scegliete la compensazione del flash nei valori compresi tra +3,0 e -3,0 EV in incrementi di 1/3 EV.
M	Scegliete il livello del flash nei valori compresi tra 1/1 e 1/128 (1/128 della piena potenza).
--	Il flash incorporato non lampeggia, anche se le unità flash remote lampeggiano. Per consentire l'emissione di pre-lampi di monitoraggio è necessario sollevare il flash incorporato.
Gruppo A	Per scegliere il modo flash utilizzato da tutte le unità flash del Gruppo A.
TTL	Modo i-TTL. Scegliete la compensazione del flash nei valori compresi tra +3,0 e -3,0 EV in incrementi di 1/3 EV.
AA	Auto aperture (disponibile con le unità flash compatibili; ☞ 382). Scegliete la compensazione del flash nei valori compresi tra +3,0 e -3,0 EV in incrementi di 1/3 EV.
M	Scegliete il livello del flash nei valori compresi tra 1/1 e 1/128 (1/128 della piena potenza).
--	Le unità flash in questo gruppo non si accendono.
Gruppo B	Per scegliere il modo flash utilizzato da tutte le unità flash del Gruppo B. Le opzioni disponibili sono le stesse elencate per il Gruppo A , sopra.
Canale	Scegliete tra i canali 1-4. Tutte le unità flash in entrambi i gruppi devono essere impostate allo stesso canale.



Attenetevi alla procedura seguente per scattare fotografie nel modo Commander.

1 Regolate le impostazioni per il flash incorporato.

Scegliete il modo di controllo del flash e il livello di potenza del flash incorporato. Il livello di potenza non può essere regolato nel modo --.



2 Regolate le impostazioni per il Gruppo A.

Scegliete il modo di controllo del flash e la potenza delle unità di flash nel gruppo A.



3 Regolate le impostazioni per il Gruppo B.

Scegliete il modo di controllo usato dal flash e il livello di potenza per le unità flash del Gruppo B.



4 Selezionate il canale.



5 Premete .



6 Componete l'immagine.

Componete l'immagine e disponete le unità flash come mostrato di seguito. La distanza massima di posizionamento delle unità flash remote può variare in base alle condizioni di ripresa.

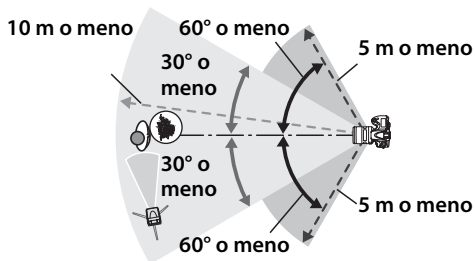

I sensori remoti wireless delle unità flash devono essere rivolti verso la fotocamera.

7 Configurate le unità flash remote.

Accendete tutte le unità flash remote, regolate le impostazioni di gruppo in base alle necessità e impostatele nel canale selezionato al passaggio 4. Consultate il manuale di istruzioni dell'unità flash per ulteriori dettagli.

8 Sollevate il flash incorporato.

Premete il pulsante di sollevamento flash per sollevare il flash incorporato. Anche se è selezionato – in per **Flash incorp.** > **Modo**, il flash incorporato deve essere sollevato affinché vengano emessi i pre-lampi di monitoraggio.

9 Componete l'immagine, mettete a fuoco e scattate.





Dopo aver controllato che la spia di pronto lampo sulla fotocamera e le spie di pronto lampo di tutte le altre unità flash siano illuminate, componete l'immagine, mettete a fuoco e scattate. Se si desidera è possibile usare il blocco FV (📖 190).



Display del modo sincro flash

 non appare nel display del modo sincro flash del pannello di controllo quando -- è selezionato per **Flash incorp.** > **Modo**.

Compensazione flash

Il valore della compensazione del flash selezionato con il pulsante  () e con la ghiera secondaria è aggiunto ai valori di compensazione flash selezionati per il flash incorporato, gruppo A e gruppo B nel menu **Modo Commander**. Un'icona  viene visualizzata nel pannello di controllo e nel mirino quando un valore di compensazione del flash diverso da ± 0 è selezionato per **Flash incorp.** > **TTL**. L'icona  lampeggia quando il flash incorporato è in modo **M**.

Modo Commander

Posizionate le finestre sensore sulle unità di flash remote affinché ricevano la luce dal flash incorporato (prestate particolare attenzione se la fotocamera è montata su treppiedi). Assicuratevi che la luce diretta o i riflessi provenienti dalle unità di flash remote non colpiscano l'obiettivo della fotocamera (in modo TTL) o le fotocellule sulle unità di flash remote (modo AA), poiché potrebbero interferire con l'esposizione. Per evitare che i lampi di timing emessi dal flash incorporato appaiano nelle fotografie scattate a campo corto, scegliete delle basse sensibilità ISO o il diaframma chiuso (numeri f/ alti) o usate un pannello opzionale a infrarossi SG-3IR per il flash incorporato. Per migliori risultati con il sincro sulla seconda tendina è richiesto un SG-3IR, poiché produce lampi di timing più brillanti. Dopo aver posizionato le unità flash remote, effettuate uno scatto di prova e visionate i risultati sul monitor della fotocamera.

Sebbene non ci sia un limite al numero di unità flash remote utilizzabili, il massimo per praticità è tre. Utilizzando un numero maggiore di unità, la luce emessa dalle unità flash remote interferirà con le prestazioni.



e4: Lampi flash pilota

Pulsante MENU →  menu personalizzazioni

Se **Sì** viene selezionato quando la fotocamera viene utilizzata con il flash incorporato o un'unità flash opzionale compatibile con il CLS (☞ 381), vengono emessi lampi flash pilota quando si preme il pulsante anteprima profondità di campo (☞ 117). Non vengono emessi lampi flash pilota se si seleziona **No**.



e5: Opzioni Auto Bracketing

Pulsante MENU →  menu personalizzazioni











Scegliete l'impostazione o le impostazioni con bracketing quando è attivo il bracketing automatico (☞ 132). Scegliete **AE e flash (AEB)** per eseguire sia il bracketing dell'esposizione e del flash, **Solo AE (AE)** per eseguire solo il bracketing dell'esposizione, **Solo flash (F)** per eseguire solo il bracketing del flash, **Bracketing bilanc. bianco (WB)** per eseguire il bracketing del bilanciamento del bianco (☞ 137), o **Bracketing D-Lighting attivo** per eseguire il bracketing utilizzando il D-Lighting attivo (☞ 141). Si noti che il bracketing del bilanciamento del bianco non è disponibile con impostazioni di qualità delle immagini NEF (RAW) o NEF (RAW) + JPEG.



e6: Auto bracketing (modo M)

Pulsante MENU →  menu personalizzazioni

Questa opzione consente di determinare le impostazioni interessate quando **AE e flash** o **Solo AE** è selezionato per la personalizzazione e5 nel modo di esposizione manuale.

Opzione	Descrizione
   Flash/tempo	La fotocamera varia il tempo di posa (personalizzazione e5 impostata su Solo AE) oppure il tempo di posa e il livello del flash (personalizzazione e5 impostata su AE e flash).
   Flash/tempo/diaframma	La fotocamera varia il tempo di posa e il diaframma (personalizzazione e5 impostata su Solo AE) oppure tempo di posa, diaframma e livello del flash (personalizzazione e5 impostata su AE e flash).
   Flash/diaframma	La fotocamera varia il diaframma (personalizzazione e5 impostata su Solo AE) oppure il diaframma e il livello del flash (personalizzazione e5 impostata su AE e flash).
 Solo flash	La fotocamera varia solo il livello del flash (personalizzazione e5 impostata su AE e flash).

Il bracketing del flash viene eseguito solo con il controllo flash i-TTL o AA. Se è selezionata un'impostazione diversa da **Solo flash** e non viene utilizzato il flash, la sensibilità ISO sarà fissata al valore del primo scatto, indipendentemente dall'impostazione selezionata per il controllo automatico ISO (📖 111).

e7: Ordine bracketing

Pulsante MENU →  menu personalizzazioni

Con l'impostazione predefinita di **MTR > Sotto > Sovra** (📄), il bracketing dell'esposizione, del flash e del bilanciamento del bianco viene eseguito nell'ordine descritto alle pagine 134 e 138. Se è selezionato **Sotto > MTR > Sovra** (→+), l'ordine di ripresa continuerà dal valore più basso al valore più alto. Questa impostazione non ha effetto sul bracketing D-Lighting attivo.







f: Controlli

f1: Pulsante

Pulsante MENU →  menu personalizzazioni

Per stabilire cosa accade quando l'interruttore di alimentazione viene ruotato su .

Opzione	Descrizione
 Retroilluminazione LCD ()	La retroilluminazione del pannello di controllo è attiva per 6 sec.
  e visualizzazione info	La retroilluminazione del pannello di controllo si attiva e le informazioni di ripresa vengono visualizzate sul monitor.

f2: Puls. centrale multiselettore

Pulsante MENU →  menu personalizzazioni





Questa opzione consente di determinare la funzione assegnata all'area centrale del multi-selettore durante la fotografia con mirino, la riproduzione e il live view (indipendentemente dall'opzione selezionata, premendo l'area centrale del multi-selettore quando viene avviata la riproduzione di un filmato a pieno formato).

■ ■ Modo di ripresa

Opzione	Funzione assegnata all'area centrale del multi-selettore
RESET Seleziona punto AF centrale	Selezione del punto AF centrale.
 Evidenzia punto AF attivo	Evidenziazione del punto AF attivo.
Disattivato	Nessuna.



Modo di riproduzione

Opzione	Funzione assegnata all'area centrale del multi-selettore
 Miniature sì/no	Per commutare dalla riproduzione a pieno formato alla riproduzione per miniature.
 Visualizza istogrammi	Sia nella riproduzione a pieno formato, sia nella riproduzione miniature viene visualizzato un istogramma premendo l'area centrale del multi-selettore.
 Zoom sì/no	Per commutare dalla riproduzione a pieno formato o la riproduzione miniature allo zoom in riproduzione e viceversa. Scegliete l'impostazione iniziale di zoom tra Zoom ridotto , Ingrandimento medio e Zoom elevato . Il display dello zoom centererà il punto AF attivo.
 Scegli alloggiamento e cartella	Consente di visualizzare la finestra di dialogo di alloggiamento e cartella (☞ 221).

Live View

Opzione	Funzione assegnata all'area centrale del multi-selettore
RESET Seleziona punto AF centrale	Il punto AF centrale viene selezionato premendo l'area centrale del multi-selettore nel live view.
 Zoom sì/no	Premete l'area centrale del multi-selettore per attivare e disattivare lo zoom. Scegliete l'impostazione iniziale di zoom tra Zoom ridotto , Ingrandimento medio e Zoom elevato . Il display dello zoom centererà il punto AF attivo.
Disattivato	La pressione dell'area centrale del multi-selettore non ha effetto nel live view.

f3: Multi-selettore

Pulsante MENU →  menu personalizzazioni

Se è selezionato **Reset ritardo disatt. espos.** con gli esposimetri disattivati (☞ 42), l'azionamento del multi-selettore ne consentirà l'attivazione. Se è selezionato **Disattivato**, gli esposimetri non verranno attivati con la pressione del multi-selettore.



Consente di scegliere la funzione del pulsante **Fn**, sia che venga utilizzato isolatamente (**Selezione pulsante Fn**), sia in combinazione con le ghiera di comando (**Pulsante Fn + ghiera com.**).

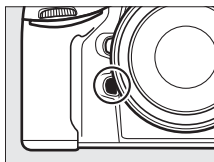









■ Selezione pulsante Fn

Selezionando **Selezione pulsante Fn** vengono visualizzate le seguenti opzioni:

Opzione	Descrizione
 Anteprima*	Premete il pulsante Fn per l'anteprima della profondità di campo ( 117).
 Blocco FV*	Premete il pulsante Fn per bloccare il valore del flash (solo flash incorporato e unità esterne opzionali compatibili,  190, 382). Premete nuovamente per annullare il blocco FV.
 Blocco AE/AF	La messa a fuoco e l'esposizione rimangono bloccate mentre è premuto il pulsante Fn .
 Solo blocco AE	L'esposizione rimane bloccata mentre è premuto il pulsante Fn .
 Blocco AE (reset allo scatto)*	Premendo il pulsante Fn si attiva il blocco dell'esposizione fino alla nuova pressione del pulsante, allo scatto dell'otturatore o alla disattivazione degli esposimetri.
 Blocco AE (permanente)*	Premendo il pulsante Fn si attiva il blocco dell'esposizione, che rimane attivo fino alla successiva pressione del pulsante o alla disattivazione degli esposimetri.
 Solo blocco AF	La messa a fuoco rimane bloccata mentre è premuto il pulsante Fn .
 AF-ON*	La pressione del pulsante Fn attiva l'autofocus.
 Senza flash	Il flash non si attiverà mentre si scattano foto tenendo premuto il tasto Fn .



Opzione	Descrizione
 Sequenza bracketing	Se il pulsante Fn è premuto mentre è attivo il bracketing dell'esposizione, del flash o del D-Lighting attivo nel modo di scatto fotogramma singolo o scatto silenzioso, tutti gli scatti nel programma di bracketing corrente saranno eseguiti ad ogni pressione del pulsante di scatto. Se il bracketing del bilanciamento del bianco è attivo o il modo scatto continuo (modo CH o CL) è selezionato, la fotocamera ripeterà la sequenza di bracketing con il pulsante di scatto premuto.
 Misurazione matrix	La misurazione matrix è attivata mentre è premuto il pulsante Fn .
 Misuraz. ponderata centrale	La misurazione in ponderata centrale è attivata mentre è premuto il pulsante Fn .
 Misurazione spot	La misurazione spot è attivata mentre è premuto il pulsante Fn .
 Riproduzione*	Il pulsante Fn ha le stesse funzioni del pulsante  . Selezionate quando utilizzate un teleobiettivo o in altre circostanze in cui è difficile operare il pulsante  con la vostra mano sinistra.
 Accedi prima voce MIO MENU*	Premete il pulsante Fn per passare alla prima voce in "MIO MENU". Selezionate questa opzione per l'accesso rapido ad una voce di menu usata di frequente.
 + NEF (RAW)*	Se la qualità dell'immagine è impostata su JPEG Fine , JPEG Normal o JPEG Basic , "RAW" verrà visualizzato nel pannello di controllo e una copia NEF (RAW) verrà registrata con la prossima foto scattata dopo aver premuto il pulsante Fn (per registrare copie NEF/RAW con una serie di fotografie, mantenete il pulsante di scatto premuto a metà corsa tra gli scatti). Per uscire senza registrare una copia NEF (RAW), premete di nuovo il pulsante Fn .









Opzione	Descrizione
 Orizzonte virtuale nel mirino*	Premete il pulsante Fn per visualizzare un orizzonte virtuale nel mirino (vedere di seguito).
Nessuna	Durante la pressione del pulsante Fn non viene eseguita alcuna operazione.

* Questa opzione non può essere utilizzata insieme a **Pulsante Fn + ghiera com.** (☐ 314). Selezionando questa opzione viene visualizzato un messaggio e l'opzione **Pulsante Fn + ghiera com.** viene impostata su **Nessuna**. Se viene selezionata un'altra opzione in corrispondenza di **Pulsante Fn + ghiera com.** mentre è attiva tale impostazione, **Selezione pulsante Fn** sarà impostato su **Nessuna**.

Orizzonte virtuale

Quando **Orizzonte virtuale nel mirino** è selezionato per **Selezione pulsante Fn**, premete il pulsante **Fn** per visualizzare indicatori di inclinazione e rotazione nel mirino. Premete di nuovo il pulsante per cancellare gli indicatori dal display.

Rotazione

Fotocamera inclinata a destra	Fotocamera piana	Fotocamera inclinata a sinistra
		
		

Inclinazione

Fotocamera inclinata in avanti	Fotocamera piana	Fotocamera inclinata indietro
		
		

Si noti che la visualizzazione potrebbe non essere accurata quando la fotocamera è inclinata ad un'angolazione marcata in avanti o indietro.



■ Pulsante Fn + ghiera com.

Selezionando **Pulsante Fn + ghiera com.** vengono visualizzate le seguenti opzioni:

Opzione	Descrizione
 Scegli area immagine	<p>Premete il pulsante Fn e ruotate una ghiera di comando per scegliere dalle aree immagine preselezionate (☐ 79). Selezionando Scegli area immagine viene visualizzato un elenco di aree immagine; evidenziate le opzioni e premete il multi-selettore a destra per selezionare o deselezionare, quindi evidenziate Fine e premete OK.</p> 
 Blocco di tempo di posa e diaframma	<p>Premete il pulsante Fn e ruotate la ghiera di comando principale per bloccare il tempo di posa nei modi S e M; premete il pulsante Fn e ruotate la ghiera secondaria per bloccare il diaframma nei modi A e M. Per ulteriori informazioni, fate riferimento a pagina 126.</p>
 1 step tempo/diaframma	<p>Se si preme il pulsante Fn quando le ghiera di comando sono ruotate, le modifiche al tempo di posa (modi di esposizione S e M) e al diaframma (modi di esposizione A e M) vengono eseguite in incrementi di 1 EV, indipendentemente dall'opzione selezionata per la personalizzazione b2 (Step EV in esposizione, ☐ 287).</p>
Non-CPU Selezione obiettivo senza CPU	<p>Premete il pulsante Fn e ruotate una ghiera di comando per scegliere il numero obiettivo specificato usando l'opzione Dati obiettivo senza CPU (☐ 212).</p>
 D-Lighting attivo	<p>Premete il pulsante Fn e ruotate la ghiera di comando per regolare il D-Lighting attivo (☐ 174).</p>
Nessuna	<p>Se le ghiera di comando vengono ruotate tenendo premuto il pulsante Fn, non viene eseguita alcuna operazione.</p>



f5: Funzione puls. anteprema

Pulsante MENU →  menu personalizzazioni

Consente di scegliere il ruolo del pulsante anteprema profondità di campo, sia che venga utilizzato isolatamente (**Selez. pulsante anteprema**) sia in combinazione con le ghiera di comando (**Anteprema + ghiera com.**). Le opzioni disponibili solo le stesse per **Funzione pulsante Fn** ( 311), ad eccezione che **AF-ON** non è disponibile per **Funzione puls. anteprema**. Le opzioni predefinite per **Selez. pulsante anteprema** e **Anteprema + ghiera com.** sono rispettivamente **Anteprema** e **Nessuna**.

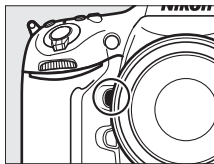

f6: Funzione pulsante AE-L/AF-L

Pulsante MENU →  menu personalizzazioni

Scegliete la funzione del pulsante ^{AE-L}/_{AF-L} AE-L/AF-L, se utilizzato da solo (**Selez. pulsante AE-L/AF-L**) o insieme alle ghiera di comando (**AE-L/AF-L + ghiera comandi**). Le opzioni disponibili solo le stesse per **Funzione pulsante Fn** ( 311), ad eccezione che **1 step tempo/diaframma** e **D-Lighting attivo** non sono disponibili. Le opzioni predefinite per **Selez. pulsante AE-L/AF-L** e **AE-L/AF-L + ghiera comandi** sono rispettivamente **Blocco AE/AF** e **Nessuna**.

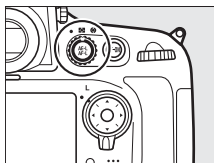

f7: Blocca tempo e diaframma

Pulsante MENU →  menu personalizzazioni

Selezionando **Sì** per **Blocco del tempo di posa** il tempo di posa si blocca sul valore selezionato correntemente nel modo **S** o **M**. Selezionando **Sì** per **Blocco del diaframma** il diaframma si blocca sul valore selezionato correntemente nel modo **A** o **M**. Il blocco di tempo di posa e diaframma non è disponibile nel modo **P**.

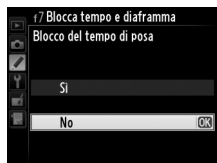

f8: Funzione pulsante BKT

Pulsante MENU →  menu personalizzazioni

Scegliete la funzione del pulsante **BKT**. Se high dynamic range o esposizione multipla sono attivi mentre è assegnata un'altra funzione al pulsante **BKT**, non è possibile utilizzare il pulsante **BKT** fino al termine della fotografia high dynamic range o a esposizione multipla.

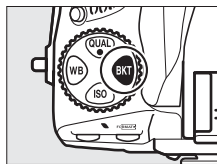

Opzione	Descrizione
BKT Auto bracketing	Premete il pulsante BKT e ruotate le ghiera di comando per scegliere l'incremento di bracketing e il numero di scatti nella sequenza di bracketing (☞ 132).
 Esposizione multipla	Premete il pulsante BKT e ruotate le ghiera di comando per scegliere il modo e il numero di scatti per le esposizioni multiple (☞ 197).
HDR HDR (high dynamic range)	Premete il pulsante BKT e ruotate le ghiera di comando per scegliere il modo e l'esposizione differenziale (☞ 176).



Questa opzione consente di controllare il funzionamento della ghiera di comando principale e di quella secondaria.

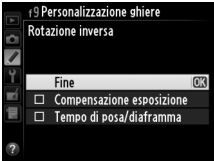
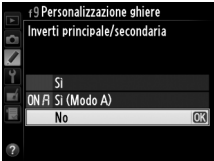





Opzione	Descrizione
Rotazione inversa	<p>Invertite la direzione di rotazione delle ghiera di comando quando queste vengono utilizzate per eseguire regolazioni a Compensazione esposizione e/o Tempo di posa/diaframma. Evidenziate le opzioni e premete il multi-selettore a destra per selezionare o deselezionare, quindi evidenziate Fine e premete OK. Questa opzione è valida anche per le ghiera di comando dei multi-power battery pack MB-D12 opzionali.</p> 
Inverti principale/secondaria	<p>Se è selezionato No, la ghiera di comando principale controllerà il diaframma mentre la ghiera secondaria controllerà il tempo di posa. Se è selezionato Sì, la ghiera di comando principale controllerà il diaframma mentre la ghiera secondaria controllerà il tempo di posa. Se è selezionato Sì (Modo A), la ghiera di comando principale sarà utilizzata per impostare il diaframma solo nel modo di esposizione A. Questa opzione è valida anche per le ghiera di comando per MB-D12.</p> 
Impostazione diaframma	<p>Se è selezionato Ghiera secondaria, è possibile regolare solo il diaframma con la ghiera secondaria (oppure con la ghiera di comando principale se si seleziona Sì per Inverti principale/secondaria). Se è selezionato Ghiera diaframma, il diaframma può essere regolato solo con la ghiera diaframma dell'obiettivo e il display del diaframma della fotocamera mostrerà il diaframma in incrementi di 1 EV (il diaframma per obiettivi di tipo G viene ancora impostato usando la ghiera secondaria). Si noti che indipendentemente dall'impostazione scelta, la ghiera diaframma deve essere usata per regolare il diaframma quando è inserito un obiettivo senza CPU.</p>



Opzione	Descrizione
Menu e riproduzione	<p>Se è selezionato No, viene utilizzato il multi-selettore per scegliere la foto visualizzata durante la riproduzione a pieno formato, per evidenziare le miniature e per esplorare i menu. Se è selezionato Sì o Sì (senza Mostra foto scattata), è possibile utilizzare la ghiera di comando principale per scegliere l'immagine visualizzata durante la riproduzione a pieno formato, per spostare il cursore a sinistra o a destra durante la riproduzione delle miniature e spostare la barra di evidenziazione del menu in alto o in basso. La ghiera secondaria viene utilizzata per visualizzare informazioni aggiuntive sulle fotografie in riproduzione a pieno formato e per spostare il cursore in alto o in basso durante la riproduzione miniature. Selezionate Sì (senza Mostra foto scattata) per evitare che le ghiera siano usate per la riproduzione durante la visualizzazione delle foto. Durante la visualizzazione dei menu, se si ruota la ghiera secondaria verso destra è possibile visualizzare il sottomenu dell'opzione selezionata, mentre ruotandola verso sinistra si visualizza il menu precedente. Per effettuare una selezione, premete ►, l'area centrale del multi-selettore oppure .</p>

f10: Press. pulsante uso ghiera

Pulsante MENU →  menu personalizzazioni

La selezione del valore **Sì** consente le regolazioni che sono normalmente operate tenendo premuto il pulsante **MODE** (, , ) (, **BKT**, **ISO**, **QUAL**, **WB** o il pulsante modo AF e ruotando una ghiera di comando, da farsi ruotando la ghiera di comando dopo aver rilasciato il pulsante (questo si applica anche ai pulsanti **Fn** e anteprema profondità di campo se sono stati assegnati **D-Lighting attivo** usando la personalizzazione f4 **Funzione pulsante Fn**;  314 o la personalizzazione f5, **Funzione puls. anteprema**;  315). L'impostazione è conclusa quando uno dei pulsanti interessati viene premuto nuovamente o il pulsante di scatto viene premuto parzialmente. Anche l'impostazione avrà termine quando l'esposimetro viene spento, eccetto quando è selezionato **Sempre attivo** per la personalizzazione c2 **Ritardo disattivaz. esposim.**









f11: Blocco scatto con slot vuoto

Pulsante MENU →  menu personalizzazioni

Selezionando **Attiva scatto**, è possibile rilasciare l'otturatore quando non è inserita alcuna card di memoria, anche se non saranno registrate immagini (verranno tuttavia visualizzate nel monitor nel modo demo). Se è stato selezionato **Blocca scatto**, il pulsante di scatto viene abilitato solo quando è inserita una card di memoria nella fotocamera.

f12: Inverti indicatori







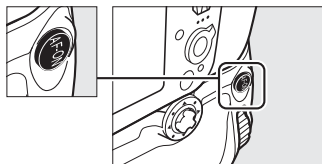

Pulsante MENU →  menu personalizzazioni

Se è selezionato   , gli indicatori di esposizione situati nel pannello di controllo, nel mirino e nella visualizzazione informazioni vengono visualizzati con valori negativi a sinistra e positivi a destra. Selezionate    per visualizzare i valori positivi a sinistra e negativi a destra.



Scegliete la funzione assegnata al pulsante AF-ON sul battery pack opzionale dell'MB-D12.





Opzione	Descrizione
 AF-ON	Premendo il pulsante AF-ON dell'MB-D12 viene attivato l'autofocus.
 Blocco FV	Premete il pulsante AF-ON dell'MB-D12 per bloccare il valore del flash (solo flash incorporato e flash esterni opzionali compatibili, □ 190, 382). Premete nuovamente per annullare il blocco FV.
 Blocco AE/AF	Il blocco della messa a fuoco e dell'esposizione è attivo quando premete il pulsante AF-ON dell'MB-D12.
 Solo blocco AE	Il blocco dell'esposizione è attivo quando premete il pulsante AF-ON dell'MB-D12.
 Blocco AE (reset allo scatto)	Premendo il pulsante AF-ON dell'MB-D12 si attiva il blocco dell'esposizione fino alla nuova pressione del pulsante, allo scatto dell'otturatore o alla disattivazione degli esposimetri.
 Blocco AE (permanente)	Premendo il pulsante AF-ON dell'MB-D12 si attiva il blocco dell'esposizione fino alla successiva pressione del pulsante o alla disattivazione degli esposimetri.
 Solo blocco AF	Il blocco della messa a fuoco è attivo quando premete il pulsante AF-ON dell'MB-D12.
 Come per il pulsante Fn	Il pulsante AF-ON dell'MB-D12 consente di eseguire la funzione selezionata per la personalizzazione f4 (□ 311).

g: Filmato

g1: Funzione pulsante Fn



Pulsante MENU →  menu personalizzazioni

Scegliete la funzione assegnata al pulsante **Fn** durante il live view filmati.

Opzione	Descrizione
 Diafr. motorizzato (aperto)	L'apertura del diaframma aumenta quando premete il pulsante. Utilizzate in combinazione con la personalizzazione g2 (Funzione puls. anteprima) > Diafr. motorizzato (chiuso) per la regolazione del diaframma controllata da pulsante.
 Creazione di indici	Premete il pulsante durante la registrazione di filmati per aggiungere un indice alla posizione corrente (📖 63). Gli indici possono essere utilizzati durante la visualizzazione e la modifica dei filmati.
 Visualizza info di ripresa	Premete il pulsante per visualizzare le informazioni su tempo di posa, diaframma e altre impostazioni delle foto anziché le informazioni sulla registrazione di filmati. Premete nuovamente per tornare al display della registrazione filmati.
Nessuna	La pressione del pulsante non ha alcun effetto.









Scegliete la funzione assegnata al pulsante profondità di capo durante il live view filmati.

Opzione	Descrizione
 Diafr. motorizzato (chiuso)	L'apertura del diaframma si riduce quando premete il pulsante. Utilizzate in combinazione con la personalizzazione g1 (Funzione pulsante Fn) > Diafr. motorizzato (aperto) per la regolazione del diaframma controllata da pulsante.
 Creazione di indici	Premete il pulsante durante la registrazione di filmati per aggiungere un indice alla posizione corrente (□ 63). Gli indici possono essere utilizzati durante la visualizzazione e la modifica dei filmati.
 Visualizza info di ripresa	Premete il pulsante per visualizzare le informazioni su tempo di posa, diaframma e altre impostazioni delle foto anziché le informazioni sulla registrazione di filmati. Premete nuovamente per tornare al display della registrazione filmati.
Nessuna	La pressione del pulsante non ha alcun effetto.

Diaframma motorizzato





Il diaframma motorizzato è disponibile solo nei modi di esposizione **A** e **M** e non può essere utilizzato durante la registrazione o quando sono visualizzate informazioni sulla ripresa delle foto (un'icona  indica che non è possibile utilizzare il diaframma motorizzato). Può comparire dello sfarfallio nel display durante la regolazione del diaframma.

Scegliete la funzione assegnata al pulsante ^{AE-L}_{AF-L} **AE-L/AF-L** durante il live view filmati.



Opzione	Descrizione
 Creazione di indici	Premete il pulsante durante la registrazione di filmati per aggiungere un indice alla posizione corrente (☐ 63). Gli indici possono essere utilizzati durante la visualizzazione e la modifica dei filmati.
 Visualizza info di ripresa	Premete il pulsante per visualizzare le informazioni su tempo di posa, diaframma e altre impostazioni delle foto anziché le informazioni sulla registrazione di filmati. Premete nuovamente per tornare al display della registrazione filmati.
 Blocco AE/AF	La messa a fuoco e l'esposizione rimangono bloccate mentre è premuto il pulsante.
 Solo blocco AE	L'esposizione rimane bloccata mentre è premuto il pulsante.
 Blocco AE (permanente)	Premendo il pulsante si attiva il blocco dell'esposizione, che rimane attivo fino alla successiva pressione del pulsante o alla disattivazione degli esposimetri.
 Solo blocco AF	La messa a fuoco rimane bloccata mentre è premuto il pulsante.
Nessuna	La pressione del pulsante non ha alcun effetto.



Scegliete la funzione assegnata premendo il pulsante di scatto quando  viene selezionato con il selettore live view.

Opzione	Descrizione
 Scatta foto	Premete il pulsante di scatto fino in fondo per terminare la registrazione del filmato e scattare una fotografia con proporzioni di 16 : 9 (per informazioni sulla dimensione dell'immagine, fate riferimento a pagina 68).
 Registra filmati	Premete il pulsante di scatto a metà corsa per avviare il live view filmati. È possibile quindi premere il pulsante di scatto a metà corsa per mettere a fuoco e premerlo a fondo per avviare o arrestare la registrazione. Per terminare il live view filmati, premete il pulsante  . I pulsanti di scatto su cavi di scatto opzionali ( 389) funzionano esattamente come il pulsante di scatto della fotocamera.

Registra filmati

Quando è selezionata questa opzione, le foto intervallate ( 201) non sono disponibili e qualsiasi funzione assegnata al pulsante di scatto (come lo scatto di foto, la misurazione della premisurazione del bilanciamento del bianco o lo scatto di foto di riferimento "Dust off") non può essere usata quando è selezionata  mediante il selettore live view. Selezionate **Scatta foto** per utilizzare queste opzioni.

Menu impostazioni: impostazione della fotocamera

Per visualizzare il menu impostazioni, premete **MENU** e selezionate la scheda **Y** (menu impostazioni).



Pulsante MENU

Opzione		Opzione	
Formatt. card di memoria	326	Trasmettitore wireless	245
Luminosità monitor	326	Commento foto	333
Pulisci sensore di immagine	394	Informazioni copyright	334
M-Up per pulizia sensore ¹	397	Salva/carica impostazioni	335
Foto di riferimento "Dust off"	327	GPS	217
HDMI	256	Orizzonte virtuale	337
Riduzione dello sfarfallio	329	Dati obiettivo senza CPU	212
Fuso orario e data	329	Regolazione fine AF	338
Lingua (Language)	330	Caricamento Eye-Fi ²	339
Rotazione auto immagine	331	Versione firmware	340
Info batteria	332		

1 Non disponibile se la batteria è quasi scarica.

2 Disponibile solo quando è inserita una card di memoria Eye-Fi compatibile (☐ 340).

Vedere anche

Le impostazioni predefinite dei menu sono riportate a pagina 410.



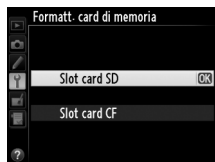

Per avviare la formattazione, scegliete un alloggiamento card di memoria e selezionate **Sì**. *La formattazione determina l'eliminazione permanente di tutte le foto e degli altri dati della card nell'alloggiamento selezionato. Se necessario, prima di formattare, assicuratevi di eseguire delle copie di backup.*



Durante la formattazione



Non spegnete la fotocamera e non rimuovete le card di memoria mentre è in corso la formattazione.

Formattazione a due pulsanti

Le card di memoria possono anche essere formattate premendo i pulsanti  e **MODE** () per più di due secondi ( 32).

Luminosità monitor

Regolate la luminosità del monitor per riproduzione, visualizzazione di menu e informazioni.

Opzione	Descrizione
Auto	Quando il monitor è acceso, la sua luminosità viene regolata automaticamente in base alle condizioni di illuminazione dell'ambiente. Prestate attenzione a non coprire il sensore di luminosità ambiente ( 5).
Manuale	Premete  o  per scegliere la luminosità del monitor. Scegliete valori più alti per aumentare la luminosità, valori più bassi per ridurla.

Vedere anche

Per informazioni su come regolare la luminosità del monitor nel live view, fate riferimento a pagina 53.



Acquisite i dati di riferimento per l'opzione Dati immagine "Dust off" in Capture NX 2 (acquistabile separatamente; per maggiori informazioni, consultate il manuale di Capture NX 2).

L'opzione **Foto di riferimento "Dust off"** è disponibile solo se sulla fotocamera viene montato un obiettivo CPU. Si consiglia di utilizzare un obiettivo non DX con una lunghezza focale di almeno 50 mm. Nel caso di un obiettivo zoom, utilizzate l'ingrandimento massimo.

1 Scegliete un'opzione di avvio.

Evidenziate una delle seguenti opzioni e premete **OK**. Per uscire senza acquisire i dati immagine "dust off", premete **MENU**.

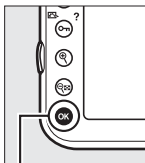

Pulsante **OK**



- **Avvia:** verrà visualizzato il messaggio mostrato a destra e nel mirino sarà visualizzato "rEF".
- **Pulisci sensore e avvia:** selezionate questa opzione per pulire il sensore di immagine prima dell'avvio. Verrà visualizzato il messaggio mostrato a destra e sul pannello di controllo e sul mirino apparirà "rEF" una volta completata la pulizia.



Pulizia del sensore di immagine

I dati di riferimento Dust Off registrati prima della pulizia del sensore di immagine non possono essere utilizzati con le fotografie scattate dopo aver eseguito la pulizia del sensore di immagine. Selezionate **Pulisci sensore e avvia** solo se i dati di riferimento dust off non saranno utilizzati con le fotografie esistenti.



2 Inquadrate un oggetto bianco senza dettagli nel mirino.

Con l'obiettivo posto a circa dieci centimetri da un oggetto bianco, ben illuminato e senza dettagli, inquadrare l'oggetto nel mirino in modo che non vengano inclusi altri elementi e premere il pulsante di scatto a metà corsa.

Nel modo autofocus, la messa a fuoco verrà impostata automaticamente su infinito; mentre con la messa a fuoco manuale potete impostare manualmente la messa a fuoco su infinito.

3 Acquisite i dati di riferimento "Dust off".

Premete il pulsante di scatto fino in fondo per acquisire i dati di riferimento per l'immagine "dust off". Il monitor si spegne quando viene premuto il pulsante di scatto.

Se l'oggetto di riferimento è troppo luminoso o troppo scuro, la fotocamera potrebbe non essere in grado di acquisire i dati di riferimento dell'immagine "dust off". In tal caso verrà visualizzato il messaggio mostrato a destra. Scegliete un altro oggetto di riferimento e ripetete la procedura a partire dal passaggio 1.

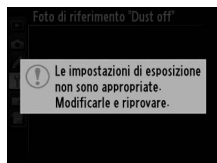

✓ Dati di riferimento immagine "dust off"

Potete utilizzare gli stessi dati di riferimento per fotografie scattate con obiettivi diversi o aperture del diaframma diverse. Non è possibile, invece, visualizzare le immagini di riferimento utilizzando un software di gestione delle immagini per computer. Quando le immagini di riferimento sono visualizzate sulla fotocamera, è visualizzato un reticolo.



Riducete lo sfarfallio e la scoloritura per gli scatti effettuati sotto illuminazione fluorescente o a vapori di mercurio durante il live view o la registrazione di filmati. Scegliete **Auto** per consentire alla fotocamera di scegliere automaticamente la frequenza corrente oppure selezionare manualmente la frequenza in base alla frequenza della fonte di alimentazione CA locale.



Riduzione dello sfarfallio

Se **Auto** non offre i risultati desiderati e non siete sicuri riguardo la frequenza dell'alimentazione locale, provate entrambe le opzioni da 50 e 60 Hz e scegliete quella che genera i migliori risultati. La riduzione dello sfarfallio potrebbe non produrre i risultati desiderati se il soggetto è molto luminoso; in questo caso selezionate un diaframma più piccolo (numero f/ più alto). Per evitare lo sfarfallio, selezionate il modo **M** e scegliete un tempo di posa adatto alla frequenza della fonte di alimentazione locale: $1/125$ sec., $1/60$ sec., o $1/30$ sec. per 60 Hz; $1/100$ sec., $1/50$ sec., o $1/25$ sec. per 50 Hz.

Fuso orario e data

Consente di modificare i fusi orari, impostare l'orologio della fotocamera, scegliere l'ordine di visualizzazione della data e attivare o disattivare l'ora legale (☞ 27).

Opzione	Descrizione
Fuso orario	Consente di scegliere un fuso orario. L'orologio della fotocamera viene automaticamente impostato sull'ora del nuovo fuso orario.
Data e ora	Consente di impostare l'orologio della fotocamera.
Formato data	Consente di scegliere l'ordine di visualizzazione di giorno, mese e anno.
Ora legale	Consente di attivare o disattivare l'ora legale. L'orologio della fotocamera verrà portato avanti o indietro di un'ora automaticamente. L'impostazione predefinita è No .

CLOCK lampeggia nel pannello di controllo quando l'orologio non è impostato.



Consente di scegliere la lingua da utilizzare nei menu e nei messaggi della fotocamera. Sono disponibili le seguenti opzioni.

Čeština	Ceco	Русский	Russo
Dansk	Danese	Română	Rumeno
Deutsch	Tedesco	Suomi	Finlandese
English	Inglese	Svenska	Svedese
Español	Spagnolo	Türkçe	Turco
Français	Francese	Українська	Ucaino
Indonesia	Indonesiano	عربي	Arabo
Italiano	Italiano	中文 (繁體)	Cinese tradizionale
Nederlands	Olandese	中文 (简体)	Cinese semplificato
Norsk	Norvegese	日本語	Giapponese
Polski	Polacco	한국어	Coreano
Português	Portoghese	ภาษาไทย	Tailandese



Le fotografie scattate quando è selezionata l'opzione **Si** conterranno informazioni sull'orientamento della fotocamera e verranno ruotate automaticamente durante la riproduzione (☞ 266) oppure durante la visualizzazione con ViewNX 2 (in dotazione) o Capture NX 2 (acquistabile separatamente; ☞ 390). Sono memorizzati i seguenti orientamenti:



Orientamento
orizzontale esteso



Rotazione della
fotocamera di 90° in
senso orario



Rotazione della
fotocamera di 90° in
senso antiorario

L'orientamento della fotocamera non viene registrato se è selezionata l'opzione **No**. Scegliete questa opzione quando effettuate una panoramica o quando scattate fotografie con l'obiettivo puntato verso l'alto o verso il basso.



Ruota foto verticali

Per ruotare automaticamente le foto con orientamento verticale da visualizzare durante la riproduzione, selezionate **Si** in corrispondenza dell'opzione **Ruota foto verticali** nel menu riproduzione (☞ 266).



Consente di visualizzare le informazioni sulla batteria attualmente inserita nella fotocamera.



Voce	Descrizione
Carica	Livello della batteria corrente espresso in percentuale.
N. di scatti	Numero di scatti eseguiti con l'attuale batteria dall'ultima carica. È possibile che la fotocamera esegua uno scatto senza registrare la fotografia, ad esempio durante la misurazione del bilanciamento del bianco premisurato.
Calibrazione	<ul style="list-style-type: none"> • Questa voce viene visualizzata solo quando la fotocamera è alimentata da un battery pack MB-D12 opzionale dotato di una batteria EN-EL18 (acquistabile separatamente). •  CAL: a causa dell'utilizzo e delle ricariche ripetute, la calibrazione è necessaria per garantire che il livello della batteria venga misurato in modo preciso; eseguire nuovamente la calibrazione prima della ricarica. • —: la calibrazione non è necessaria.
Stato usura	Display con cinque livelli indicanti lo stato di usura della batteria. 0 () indica che le prestazioni della batteria sono inalterate, mentre 4 () indica che la batteria ha raggiunto lo stato di usura massimo e deve essere sostituita. Si noti che le batterie nuove ricaricate a temperature al di sotto di 5 °C possono mostrare un calo temporaneo della durata della ricarica; la schermata dello stato della batteria tornerà tuttavia normale se la batteria viene ricaricata ad una temperatura di circa 20 °C o superiore.

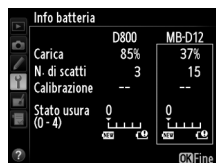

Battery pack MB-D12

A destra è mostrato il display relativo all'MB-D12. Nel caso di batterie EN-EL18, il display indica se è necessario eseguire la calibrazione. Se si usano batterie AA, il livello della batteria verrà visualizzato da un'icona del livello della batteria; non verranno visualizzate altre voci.



Commento foto

Pulsante MENU →  menu impostazioni

Consente di aggiungere un commento alle nuove fotografie al momento dello scatto. I commenti possono essere visualizzati con ViewNX 2 (in dotazione) o Capture NX 2 (acquistabile separatamente;  390). Il commento è visibile anche sulla terza pagina dei dati di scatto del display informazioni sulle foto ( 228).

- **Fine:** consente di salvare le modifiche e ritornare al menu impostazioni.
- **Scrivi commento:** consente di inserire un commento come descritto a pagina 170. È possibile inserire commenti della lunghezza massima di 36 caratteri.
- **Allega commento:** selezionate questa opzione per allegare il commento a tutte le immagini successive. L'opzione **Allega commento** può essere attivata e disattivata evidenziandola e premendo .



Consente di aggiungere informazioni sul copyright alle nuove fotografie al momento dello scatto. Le informazioni sul copyright sono incluse nei dati di ripresa mostrati nella visualizzazione dati di scatto (☐ 228) e possono essere visualizzate come metadati in ViewNX 2 (in dotazione) o in Capture NX 2 (acquistabile separatamente; ☐ 390).

- **Fine:** consente di salvare le modifiche e ritornare al menu impostazioni.
- **Autore:** consente di inserire il nome del fotografo, come descritto a pagina 170. I nomi dei fotografi possono avere una lunghezza massima di 36 caratteri.
- **Copyright:** immettere il nome del possessore del copyright come descritto a pagina 170. È possibile inserire nomi dei possessori del copyright della lunghezza massima di 54 caratteri.
- **Allega informazioni copyright:** selezionate questa opzione per allegare le informazioni sul copyright a tutte le immagini successive. L'opzione **Allega informazioni copyright** può essere attivata e disattivata evidenziandola e premendo ►.



☑ Informazioni copyright

Per evitare l'uso non autorizzato dei nomi dell'autore o del possessore del copyright, assicuratevi che **Allega informazioni copyright** non sia selezionato e che i campi **Autore** e **Copyright** siano vuoti prima di prestare o cedere la fotocamera a un'altra persona. Nikon declina qualsiasi responsabilità per danni o controversie derivanti dall'utilizzo dell'opzione **Informazioni copyright**.

Selezionate **Salva impostazioni** per salvare le seguenti impostazioni nella card di memoria, o nella card di memoria nell'alloggiamento principale se sono state inserite due card di memoria (☐ 89; se la card di memoria è piena, sarà visualizzato un errore). Utilizzare questa opzione per condividere le impostazioni tra le fotocamere D800.

Menu	Opzione
Menu riproduzione	Opzioni di visualizz. in riprod.
	Mostra foto scattata
	Dopo la cancellazione
	Ruota foto verticali
Menu di ripresa (tutti i set impostazioni)	Set impostaz. menu di ripresa
	Set impostazioni menu estesi
	Nome file
	Selezione slot primario
	Funzione slot secondario
	Qualità dell'immagine
	Dimensione dell'immagine
	Area immagine
	Compressione JPEG
	Registrazione NEF (RAW)
	Bilanciamento del bianco (con taratura e valori di premisurazione da d-1 a d-4)
	Imposta Picture Control
	Spazio colore
	D-Lighting attivo
	Controllo vignettatura
	Controllo distorsione auto
NR su esposizioni lunghe	
NR su ISO elevati	
Impostazioni sensibilità ISO	
Impostazioni filmato	
Menu personalizzazioni (tutti i set impostazioni)	Tutte le personalizzazioni



Menu	Opzione
Menu impostazioni	Pulisci sensore di immagine
	HDMI
	Riduzione dello sfarfallio
	Fuso orario e data (eccetto data e ora)
	Lingua (Language)
	Rotazione auto immagine
	Commento foto
	Informazioni copyright
	GPS
	Dati obiettivo senza CPU
	Caricamento Eye-Fi
Mio menu/ Impostazioni recenti	Tutte le opzioni di Mio Menu
	Tutte le impostazioni recenti
	Scegli scheda

Le impostazioni salvate con la D800 possono essere ripristinate selezionando **Carica impostazioni**. L'opzione **Salva/carica impostazioni** è disponibile solo quando è inserita una card di memoria nella fotocamera, mentre l'opzione **Carica impostazioni** è disponibile solo se la card contiene le impostazioni salvate.

Impostazioni salvate

Le impostazioni vengono salvate in un file denominato NCSETUP8. Se il nome del file viene modificato, la fotocamera non sarà in grado di caricare le impostazioni.



Consente di visualizzare le informazioni su inclinazione e rotazione in base alle informazioni provenienti dal sensore di inclinazione della fotocamera. Se la fotocamera non è inclinata né a destra né a sinistra, la linea di riferimento di rotazione diventerà verde, mentre se la fotocamera non è inclinata né avanti né indietro, la linea di riferimento dell'inclinazione si accenderà in verde e un punto apparirà al centro del display. Ciascuna divisione è equivalente a 5°.

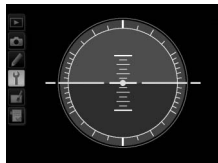

Fotocamera piana

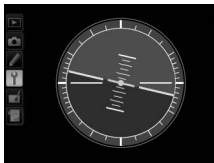

Fotocamera inclinata a sinistra o a destra

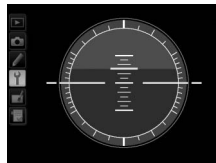

Fotocamera inclinata in avanti o indietro

Inclinazione della fotocamera





Il display dell'orizzonte virtuale non è preciso quando la fotocamera è inclinata a un angolo netto in avanti o indietro. Se la fotocamera non è in grado di misurare l'inclinazione, la quantità di inclinazione non sarà visualizzata.

Vedere anche

Per informazioni sulla visualizzazione del display dell'orizzonte virtuale, fate riferimento alla personalizzazione f4 (**Funzione pulsante Fn > Selezione pulsante Fns**; 311, 313). Per informazioni sulla visualizzazione dell'orizzonte virtuale nel live view, fate riferimento alle pagine 54 e 66.



Taratura per un massimo di 20 tipi di obiettivi. La regolazione AF non è consigliata nella maggior parte delle situazioni e può interferire con la normale messa a fuoco; usarla solo quando necessario.

Opzione	Descrizione
Regolazione fine AF (Si/No)	<ul style="list-style-type: none"> • Si: viene attivata la taratura dell'area AF. • No: viene disattivata la taratura dell'area AF.
Valore salvato	<p>Taratura fine AF per l'obiettivo corrente (solo obiettivi CPU). Premete ▲ o ▼ per scegliere un valore fra +20 e -20. È possibile memorizzare i valori fino a 20 tipi di obiettivi. Può essere memorizzato solo un valore per ciascun tipo di obiettivo.</p> <p>Per allontanare il punto focale dalla fotocamera. Valore attuale</p> 
Predefinito	<p>Si tratta del valore di taratura dell'area AF utilizzato qualora non sia stato salvato alcun valore in precedenza per l'obiettivo corrente (solo obiettivi CPU).</p> <p>Per avvicinare il punto focale alla fotocamera. Valore precedente</p>
Elenca valori salvati	<p>Elenca i valori di taratura dell'area AF precedentemente salvati. Per eliminare un obiettivo dall'elenco, selezionate l'obiettivo desiderato e premete  (cancella). Per modificare un identificatore di obiettivo (ad esempio, per scegliere un identificatore che sia lo stesso delle ultime due cifre del numero di serie dell'obiettivo per distinguerlo da altri obiettivi dello stesso tipo considerando che Valore salvato può essere utilizzato solamente con un obiettivo di ciascun tipo), selezionate l'obiettivo desiderato e premere ►.</p> <p>Viene visualizzato il menu mostrato a destra; premere ▲ o ▼ per scegliere un identificatore e  per salvare i cambiamenti ed uscire dal menu.</p> 

✔ Taratura area AF

Se è applicata la taratura dell'area AF, la fotocamera potrebbe non essere in grado di mettere a fuoco a lunghezza focale minima o a infinito.

✔ Live View

La taratura non viene applicata durante il live view (📖 45).

📝 Valore salvato

Può essere memorizzato solo un valore per ciascun tipo di obiettivo. Se viene utilizzato un moltiplicatore di focale, è possibile memorizzare valori separati per ciascuna combinazione di obiettivo e moltiplicatore di focale.

Caricamento Eye-Fi

Pulsante MENU → Y menu impostazioni

Questa opzione viene visualizzata solo se è inserita nella fotocamera una card di memoria Eye-Fi (acquistabile separatamente da fornitori di terze parti). Scegliete **Attiva** per caricare le fotografie in una destinazione preselezionata. Osservate che non sarà possibile caricare foto se l'intensità del segnale è insufficiente.

Osservate le normative locali sui dispositivi wireless e scegliete **Disattiva** in caso di divieti o restrizioni.

Quando è inserita una Eye-Fi card, il suo stato è indicato da un'icona nel display informazioni:

- 📶: caricamento Eye-Fi disattivato.
- 📶: caricamento Eye-Fi attivato ma nessuna foto disponibile.
- 📶 (fisso): caricamento Eye-Fi attivato; in attesa del caricamento.
- 📶 (animato): caricamento Eye-Fi attivato; caricamento dati in corso.
- 📶: Errore — la fotocamera non è in grado di controllare l'Eye-Fi card. Se appare **Er** lampeggiante nel pannello di controllo o nel mirino, fare riferimento a pagina 420; se questo indicatore non lampeggia, è possibile scattare immagini normalmente ma potrebbe non essere possibile modificare le impostazioni Eye-Fi.

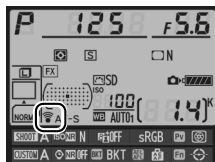

Eye-Fi Card

Le Eye-Fi card possono emettere dei segnali wireless quando viene selezionato **Disattiva**. Se sul monitor viene visualizzato un avviso (☐ 420), spegnete la telecamera e rimuovete la card.

Fate riferimento al manuale in dotazione con l'Eye-Fi card e rivolgete eventuali domande al produttore. La fotocamera può essere utilizzata per accendere e spegnere le Eye-Fi card, ma non supporta altre funzioni Eye-Fi.

Eye-Fi card supportate

Da settembre 2011, la fotocamera supporta Eye-Fi card SDHC Pro X2 da 8 GB. Alcune card potrebbero non essere disponibili in alcuni paesi o regioni; rivolgetevi al produttore per ulteriori informazioni. Le Eye-Fi card possono essere utilizzate solo nel Paese in cui sono state acquistate. Assicuratevi che il firmware della Eye-Fi card sia stato aggiornato all'ultima versione disponibile.

Utilizzo di Eye-Fi card nel modo Ad Hoc

Potrebbe essere necessario altro tempo quando eseguite il collegamento utilizzando Eye-Fi card che supportano il modo Ad Hoc, come l'Eye-Fi Pro X2 SDHC da 8 GB. Impostate la personalizzazione c2 (**Ritardo disattivaz. esposim.**, ☐ 291) su 30 sec. o un valore maggiore.

Versione firmware

Pulsante MENU → Ț menu impostazioni

Consente di visualizzare la versione attuale del firmware della fotocamera.



Menu di ritocco: *creazione di copie ritoccate*

Per visualizzare il menu di ritocco, premete **MENU** e selezionate la scheda  (menu di ritocco).



Pulsante MENU

Le opzioni nel menu di ritocco sono utilizzate per creare copie rifilate o ritoccate di foto esistenti. Il menu di ritocco è visualizzato solo se nella fotocamera è inserita una card di memoria contenente fotografie (si noti che se la card di memoria è utilizzata per memorizzare copie RAW/NEF e JPEG delle stesse fotografie come descritto a pagina 84, i ritocchi diversi da **Sovrapposizione immagini** e **Elaborazione NEF (RAW)** sono validi solo per le copie JPEG).

Opzione		Opzione	
 D-Lighting	344	 Raddrizzamento	357
 Correzione occhi rossi	345	 Controllo distorsione	358
 Rifila	346	 Fisheye	358
 Monocromatico	347	 Disegna contorno	359
 Effetti filtro	348	 Bozzetto a colori	359
 Bilanciamento colore	349	 Distorsione prospettica	360
 Sovrapposizione immagini ¹	350	 Effetto miniatura	361
 Elaborazione NEF (RAW)	353	 Selezione colore	362
 Ridimensiona	355	 Modifica filmato	74
 Ritocco rapido	357	 Confronto affiancato ²	364

¹ Può essere selezionato solo premendo il pulsante **MENU** e selezionando la scheda .

² Disponibile solo se il pulsante  viene premuto nella riproduzione a pieno formato quando viene visualizzata una foto ritoccata oppure originale.



Creazione di copie ritoccate

Per creare una copia ritoccata:

1 Selezionate una voce nel menu di ritocco.

Premete ▲ o ▼ per evidenziare una voce, ► per confermare la selezione.



2 Selezionate un'immagine.

Utilizzate il multi-selettore e premete OK (per visualizzare l'immagine selezionata a pieno formato, tenete premuto il pulsante Q).



Per visualizzare le immagini in altre posizioni, premete Q e selezionate la card e la cartella richieste come descritto a pagina 221.



Ritocco

La fotocamera potrebbe non essere in grado di visualizzare o ritoccare immagini create con altri dispositivi.

3 Selezionate le opzioni di ritocco.

Per ulteriori informazioni, fate riferimento alla sezione relativa alla voce selezionata. Per uscire senza creare una copia ritoccata, premete MENU.

Ritardo autosp. monitor

Con le impostazioni predefinite, se non si effettuano operazioni per un breve periodo di tempo, il monitor si spegnerà automaticamente. Tutte le modifiche non salvate andranno perse. Per aumentare il tempo in cui il monitor rimane acceso, scegliete un tempo di visualizzazione menu più lungo per la personalizzazione c4 (**Ritardo autosp. monitor**, □ 292).

4 Creare una copia ritoccata.

Premete **OK** per creare una copia ritoccata. Le copie ritoccate sono indicate da un'icona .



Pulsante **OK**



Creazione di copie ritoccate durante la riproduzione

Le copie ritoccate possono anche essere create durante la riproduzione.



Visualizzate un'immagine a pieno formato e premete **OK**.



Evidenziate un'opzione e premete **OK**.

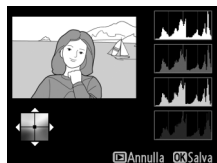

Create una copia ritoccata.

Ritocco delle copie

La maggior parte delle opzioni può essere applicata alle copie create utilizzando altre opzioni di ritocco, sebbene, ad eccezione di **Sovrapposizione immagini** e **Modifica filmato > Scegli punto iniziale/finale**, ciascuna opzione può essere applicata solo una volta (si noti che più modifiche possono causare la perdita di dettagli). Le opzioni che non possono essere applicate alla foto corrente sono evidenziate in grigio e non sono disponibili.

Qualità dell'immagine

Tranne nel caso di copie create con **Rifila**, **Sovrapposizione immagini**, **Elaborazione NEF (RAW)** e **Ridimensiona**, le copie create da foto JPEG sono di dimensioni e qualità identiche all'originale, le copie create da foto NEF (RAW) sono salvate come immagini JPEG Fine (Grande) e le copie create da foto TIFF (RGB) sono salvate come immagini JPEG Fine con dimensione identica all'originale. La compressione con priorità alla dimensione viene utilizzata quando le copie vengono salvate nel formato JPEG.



L'opzione D-Lighting consente di schiarire le zone d'ombra, pertanto è particolarmente indicata per le foto scure o con soggetto in controluce.



Prima







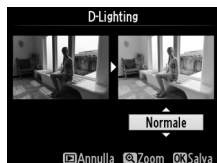



Dopo

Premete ▲ o ▼ per scegliere la quantità di correzione effettuata. L'effetto può essere visualizzato in anteprima sul display di modifica. Premete OK per copiare la foto.











Questa opzione è utilizzata per correggere l'effetto occhi rossi causato dal flash ed è disponibile solo con le fotografie scattate utilizzando il flash. L'effetto può essere visto in anteprima nel display di modifica. Verificate l'effetto della correzione occhi rossi e create una copia come descritto nella tabella seguente. Osservate che con la correzione occhi rossi potreste non ottenere sempre i risultati sperati e potrebbe, seppur raramente, essere applicata a parti dell'immagine che non hanno subito l'effetto "occhi rossi"; controllate bene l'anteprima prima di procedere.

Per	Usare	Descrizione
Ingrandire		Premete il pulsante  per ingrandire o il pulsante  per rimpicciolire. Quando una foto è ingrandita, potete utilizzare il multi-selettore per visualizzare le aree non visibili nel monitor.
Ridurre		Per scorrere rapidamente ad altre aree del fotogramma, tenete premuto il multi-selettore. La finestra di navigazione viene mostrata quando vengono premuti i pulsanti di ingrandimento o il multi-selettore; l'area attualmente visibile nel monitor è indicata da un bordo giallo. Premete  per annullare lo zoom.
Visualizzare altre aree della foto		
Annullare lo zoom		
Creare una copia		Se la fotocamera rileva l'effetto occhi rossi nella fotografia selezionata, ne creerà una copia in cui tale effetto viene ridotto. Se la fotocamera non è in grado di rilevare l'effetto occhi rossi, non verrà creata alcuna copia.



Consente di creare una copia ritagliata della foto selezionata. La fotografia selezionata è visualizzata e il ritaglio selezionato è mostrato in giallo; create una copia ritagliata come descritto nella tabella seguente.



Per	Usare	Descrizione
Ridurre la dimensione del ritaglio		Premete il pulsante  per ridurre la dimensione del ritaglio.
Aumentare la dimensione del ritaglio		Premete il pulsante  per aumentare la dimensione del ritaglio.
Modificare le proporzioni del ritaglio		Ruotate la ghiera di comando principale per passare tra le proporzioni di 3 : 2, 4 : 3, 5 : 4, 1 : 1 e 16 : 9.
Posizionare il ritaglio		Utilizzate il multi-selettore per posizionare il ritaglio. Tenete premuto per spostare il ritaglio rapidamente alla posizione desiderata.
Visualizzare in anteprima il ritaglio		Premete al centro del multi-selettore per visualizzare in anteprima l'immagine ritagliata.
Creare una copia		Salvate il ritaglio corrente come file separato.

Rifila: qualità e dimensione dell'immagine

Le copie create da foto NEF (RAW), NEF (RAW) + JPEG o TIFF (RGB) hanno una qualità dell'immagine di JPEG Fine ( 84); le copie ritagliate create da foto JPEG hanno la stessa qualità dell'immagine delle foto originali. Le dimensioni della copia variano in base alla dimensione del ritaglio e alle proporzioni ed appaiono nell'angolo in alto a sinistra nella schermata di ritaglio.



Visualizzazione delle copie tagliate

Lo zoom in riproduzione può non essere disponibile quando sono visualizzate copie tagliate.

Copiate le fotografie in **Bianco e nero**, **Seppia** o **Viraggio ciano** (blu e bianco monocromatico).

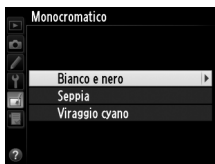

Se selezionate **Seppia** o **Viraggio ciano**, viene visualizzata un'anteprima dell'immagine selezionata; premete ▲ per aumentare la saturazione del colore, ▼ per ridurla. Premete per creare una copia monocromatica.

Per aumentare la saturazione



Per diminuire la saturazione



Scegliete fra i seguenti effetti filtro. Dopo aver regolato gli effetti filtro come descritto di seguito, premete **OK** per copiare la fotografia.

Opzione	Descrizione
Skylight	Consente di creare un effetto analogo a quello ottenuto utilizzando un filtro skylight, riducendo il blu della fotografia. L'effetto del filtro può essere visualizzato in anteprima nel monitor, come mostrato a destra.
Filtro caldo	Consente di creare un effetto analogo a quello ottenuto utilizzando un filtro a toni caldi. L'effetto può essere visualizzato in anteprima sul monitor.
Satura rosso	Consente di intensificare i rossi (Satura rosso), i verdi (Satura verde) o i blu (Satura blu). Premere ▲ per aumentare l'effetto, ▼ per diminuirlo.
Satura verde	
Satura blu	
Cross-screen	<p>Consente di aggiungere effetti starburst alle sorgenti di luce.</p> <ul style="list-style-type: none"> Numero di punti: consente di scegliere tra quattro, sei o otto. Entità del filtro: consente di scegliere la luminosità delle sorgenti di luce interessate. Angolo del filtro: consente di scegliere l'angolazione dei punti. Entità dei punti: consente di scegliere la lunghezza dei punti. Conferma: viene visualizzata un'anteprima degli effetti del filtro come mostrato a destra. Premete OK per visualizzare un'anteprima della copia a pieno formato. Salva: consente di creare una copia ritoccata.
Flou	Consente di aggiungere un effetto filtro leggero. Premete ▲ o ▼ per scegliere l'intensità del filtro.

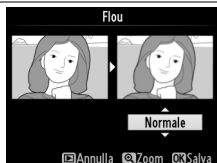
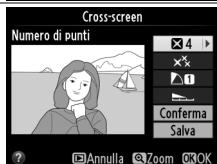

Utilizzate il multi-selettore per creare una copia con il bilanciamento colore modificato come mostrato di seguito. L'effetto viene visualizzato sul monitor, insieme agli istogrammi del rosso, del verde e del blu (225), in modo da rendere possibile il controllo della distribuzione dei colori nella copia. Premete per copiare la foto.

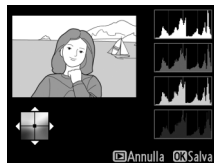

Per aumentare la quantità di verde

Per aumentare la quantità di blu



*Per aumentare la quantità di
ambra*

Per aumentare la quantità di magenta

Zoom

Per ingrandire l'immagine visualizzata sul monitor, premete . L'istogramma sarà aggiornato per mostrare i dati relativi solo alla parte dell'immagine visualizzata sul monitor. Mentre l'immagine viene ingrandita, premete il pulsante (225) per commutare dal bilanciamento colore allo zoom e viceversa. Quando viene selezionato lo zoom, è possibile ingrandire e ridurre l'immagine con i pulsanti e e scorrere la foto con il multi-selettore.



L'opzione Sovrapponi immagini combina due fotografie NEF (RAW) esistenti per creare un'unica foto che è salvata separatamente dagli originali; i risultati, che fanno uso di dati RAW ottenuti da un sensore di immagine della fotocamera, sono visibilmente migliori delle foto combinate create nelle applicazioni di imaging. La nuova immagine è salvata con le impostazioni di dimensione e qualità dell'immagine correnti; prima di creare una sovrapposizione, impostate la dimensione e la qualità dell'immagine (📖 84, 87; tutte le opzioni sono disponibili). Per creare una copia NEF (RAW), scegliete una qualità di immagine **NEF (RAW)**.

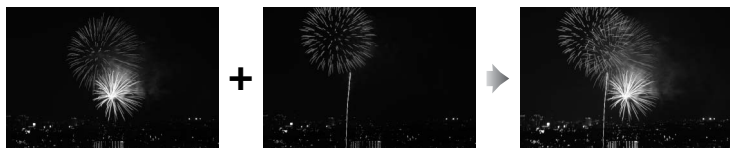

1 Selezionate **Sovrapposizione immagini.**



Evidenziate **Sovrapposizione immagini** e premete ►. Viene visualizzata la finestra di dialogo mostrata a destra, con **Foto 1** evidenziata; premete **OK** per visualizzare una finestra di selezione immagini nella quale sono elencate solo le immagini NEF (RAW) create con questa fotocamera.



2 Selezionate la prima immagine.

Utilizzate il multi-selettore per evidenziare la prima fotografia per la sovrapposizione. Per visualizzare l'immagine





evidenziata a pieno formato, tenete premuto il pulsante . Per visualizzare le immagini in altre posizioni, premete  e selezionate la card e la cartella richieste come descritto a pagina 221. Premete  per selezionare la foto evidenziata e ritornare alla schermata di anteprima.

3 Selezionate la seconda immagine.

L'immagine selezionata verrà visualizzata come **Foto 1**. Evidenziate **Foto 2** e premete , quindi selezionate la seconda foto come descritto al passaggio 2.

4 Regolate il guadagno.

Evidenziate **Foto 1** o **Foto 2** e ottimizzate l'esposizione per la sovrapposizione premendo  o  per selezionare il guadagno dai valori compresi tra 0,1 e 2,0.



Ripetete la procedura per la seconda immagine. Il valore predefinito è 1,0; selezionate 0,5 per dimezzare il guadagno o 2,0 per raddoppiarlo. Gli effetti del guadagno sono visibili nella colonna **Antepr.**



5 Visualizzate la sovrapposizione in anteprima.

Premete ◀ o ▶ per posizionare il cursore nella colonna **Antepr.** e premete ▲ o ▼ per evidenziare



Sovr. Premete **OK** per avere un'anteprima della sovrapposizione come mostrato a destra (per salvare la sovrapposizione senza visualizzarne un'anteprima, selezionate **Salva**). Per tornare al passaggio 4 e selezionare nuove foto o regolare il guadagno, premete

6 Salvate la sovrapposizione.

Premete **OK** mentre è visualizzata l'anteprima per salvare la sovrapposizione.



Pulsante **OK**

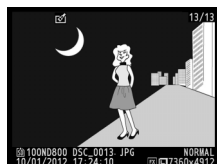

Dopo la creazione di un'immagine sovrapposta, l'immagine ottenuta sarà visualizzata a pieno formato sul monitor.

Sovrapposizione immagini

È possibile combinare solo foto in formato NEF (RAW) con la stessa area immagine e profondità bit.

Le immagini ottenute con la funzione di sovrapposizione presentano le stesse informazioni (data di registrazione, misurazione, tempo di posa, diaframma, modo di esposizione, compensazione dell'esposizione, lunghezza focale e orientamento dell'immagine) e gli stessi valori di bilanciamento del bianco e Picture Control della fotografia selezionata come **Foto 1**. Il commento per la foto corrente è unito alla sovrapposizione quando viene salvato; le informazioni di copyright, tuttavia, non vengono copiate. Le sovrapposizioni salvate nel formato NEF (RAW) utilizzano la compressione selezionata in corrispondenza di **Tipo** nel menu di **Registrazione NEF (RAW)** e hanno la stessa profondità di bit delle immagini originali; le sovrapposizioni JPEG vengono salvate utilizzando la compressione a priorità della dimensione.



Consente di creare copie in formato JPEG di immagini NEF (RAW).

1 Selezionate **Elaborazione NEF (RAW)**.

Evidenziate **Elaborazione NEF (RAW)** e premete ► per visualizzare una finestra di dialogo per la selezione delle immagini nella quale sono elencate solo le foto NEF (RAW) create con questa fotocamera.



2 Selezionate una fotografia.

Evidenziate un'immagine (per visualizzare l'immagine evidenziata a tutto schermo, tenete premuto il pulsante ; per visualizzare le immagini in altri punti come descritto a pagina 221, premete ). Premete  per selezionare la foto evidenziata e procedere al passaggio successivo.

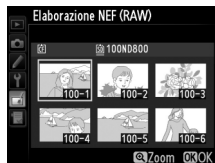

3 Regolate le impostazioni dell'elaborazione NEF (RAW).

Regolate le impostazioni elencate di seguito. Si noti che il bilanciamento del bianco e il controllo vignettatura non sono disponibili con esposizioni multiple o con immagini create con la sovrapposizione immagini e che la compensazione dell'esposizione può essere impostata solo su valori compresi fra -2 e +2 EV. Se è selezionato **Auto** per il bilanciamento del bianco, sarà impostato sull'opzione **Normale** o **Preserva colore luci calde** attiva al momento dello scatto della foto. La griglia Picture Control non è visualizzata quando i Picture Control vengono regolati.

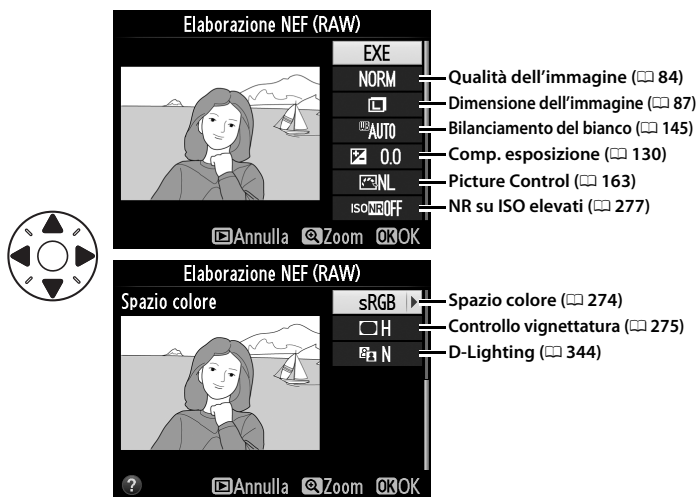

4 Copiate l'immagine.

Evidenziate **EXE** e premete **OK** per creare una copia in formato JPEG dell'immagine selezionata. Per uscire senza copiare la fotografia, premete il pulsante **MENU**.

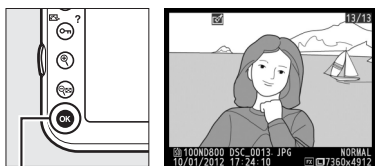

Pulsante **OK**

Per creare copie ridotte delle foto selezionate.

1 Selezionate Ridimensiona.

Per ridimensionare le immagini selezionate, premete **MENU** per visualizzare i menu e selezionate **Ridimensiona** nel menu di ritocco.



2 Scegliete una destinazione.

Se sono inserite due card di memoria, potete scegliere una destinazione per le copie ridimensionate evidenziando **Scegli destinazione** e premendo ► (se è inserita solo una card, andate al passaggio 3).



Viene visualizzato il menu mostrato a destra; selezionate uno degli alloggiamenti per card e premete **OK**.



3 Scegliete una dimensione.

Evidenziate **Scegli dimensione** e premete ►.



Saranno visualizzate le opzioni mostrate a destra; evidenziate un'opzione e premete **OK**.



4 Scegliete le immagini.

Evidenziate **Seleziona foto** e premete **▶**.



Evidenziate le immagini e premete l'area centrale del multi-selettore per selezionare o deselegionare (per visualizzare l'immagine evidenziata a pieno formato, tenete premuto il



pulsante **OK**; per visualizzare immagini in altre locazioni come descritto a pagina 221, premete **OK**). Le foto selezionate sono contrassegnate da un'icona **OK**. Premete **OK** al termine della selezione. Si noti che le fotografie scattate con un'impostazione dell'area immagine di 5 : 4 (80) non possono essere ridimensionate.

5 Salvate le copie ridimensionate.

Viene visualizzata una finestra di dialogo di conferma. Evidenziate **Sì** e premete **OK** per salvare le copie ridimensionate.



Pulsante **OK**



Visualizzazione delle copie ridimensionate

Lo zoom in riproduzione potrebbe non essere disponibile quando le copie ridimensionate sono visualizzate.

Qualità dell'immagine

Le copie create da foto NEF (RAW), NEF (RAW) + JPEG o TIFF (RGB) hanno una qualità dell'immagine di JPEG Fine (84); le copie create da foto JPEG hanno la stessa qualità dell'immagine delle foto originali.

Ritocco rapido

Pulsante MENU →  menu di ritocco

Consente di creare copie con saturazione e contrasto migliorati. Il D-Lighting viene applicato se necessario per schiarire soggetti scuri o in controluce.

Premete ▲ o ▼ per scegliere la quantità di miglioramento. L'effetto può essere visualizzato in anteprima sul display di modifica. Premete OK per copiare la foto.

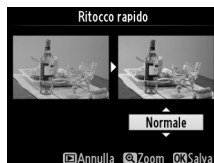

Raddrizzamento

Pulsante MENU →  menu di ritocco

Consente di creare una copia raddrizzata della foto selezionata. Premete ► per ruotare la foto in senso orario fino a cinque gradi con incrementi di circa 0,25 gradi, ◀ per ruotare la foto in senso antiorario (l'effetto può essere visualizzato in anteprima nel display di modifica; osservate che i bordi della foto saranno rifilati per creare una copia con gli angoli retti). Premete OK per copiare la foto oppure premete ► per tornare alla riproduzione senza creare una copia.



Per creare copie con distorsione periferica ridotta. Selezionate **Auto** per lasciare che la fotocamera corregga la distorsione automaticamente e quindi eseguite regolazioni fini usando il multi-selettore, oppure selezionate **Manuale** per ridurre le distorsioni manualmente (si noti che **Auto** non è disponibile con foto scattate usando il controllo automatico della distorsione; si veda pagina 276). Premete ► per ridurre la distorsione a barilotto, ◀ per ridurre la distorsione a cuscinetto (l'effetto può essere visualizzato in anteprima nel display di modifica; osservate che, utilizzando livelli più elevati del controllo distorsione, sarà tagliata una porzione maggiore di bordi). Premete ⊞ per copiare la foto oppure premete ▶ per tornare alla riproduzione senza creare una copia. Osservate che il controllo distorsione potrebbe ritagliare o distorcere in modo notevole le copie create da foto scattate con obiettivi DX in aree immagine diverse da **DX (24×16) 1.5x**.

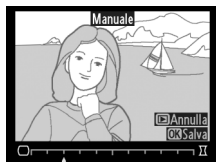

Auto

Auto è usato solamente per le foto scattate con obiettivi di tipo G e D (esclusi PC, fisheye e certi altri obiettivi). I risultati non sono garantiti se vengono utilizzati altri obiettivi.

Fisheye

Consente di creare copie che sembrano essere state scattate con un obiettivo fisheye. Premete ► per aumentare l'effetto (ciò aumenta anche la dimensione della porzione di immagine che sarà tagliata ai bordi), ◀ per ridurlo. L'effetto può essere visualizzato in anteprima sul display di modifica. Premete ⊞ per copiare la foto oppure premete ▶ per tornare alla riproduzione senza creare una copia.

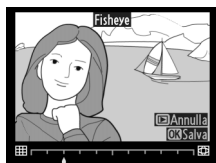

Disegna contorno

Pulsante MENU →  menu di ritocco

Consente di creare una copia con contorno di una fotografia da utilizzare come base per la decorazione. L'effetto può essere visualizzato in anteprima sul display di modifica. Premete  per copiare la foto.

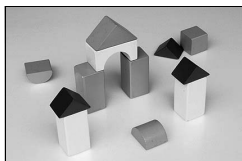



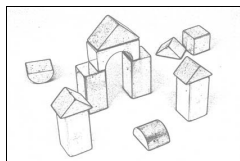



Prima





Dopo

Bozzetto a colori

Pulsante MENU →  menu di ritocco

Per creare una copia di una foto che assomigli ad un bozzetto fatto con matite colorate. Premete  o  per evidenziare **Saturazione** o **Contorni** e premete  o  per modificare. La saturazione può essere aumentata per rendere i colori più saturi, o diminuita per un effetto monocromatico, slavato, mentre i contorni possono essere resi più spessi o più sottili. Contorni più spessi rendono i colori più saturi. L'effetto può essere visualizzato in anteprima sul display di modifica. Premete  per copiare la foto oppure premete  per tornare alla riproduzione senza creare una copia.



Per creare copie che riducono gli effetti della prospettiva che si ottengono scattando foto dalla base di un oggetto alto. Usate il multi-selettore per regolare la prospettiva (si noti che quantità maggiori di controllo della prospettiva risulteranno in quantità maggiori di immagine tagliate ai bordi). L'effetto può essere visualizzato in anteprima sul display di modifica. Premete  per copiare la foto oppure premete  per tornare alla riproduzione senza creare una copia.











Prima



Dopo



Per creare una copia che sembri essere la foto di un diorama. Funziona meglio con foto scattate da un punto di alto vantaggio.

Per	Premere	Descrizione
Scegliere l'orientamento		Premete  per scegliere l'orientamento dell'area messa a fuoco.
Scegliere la posizione		Se la foto viene visualizzata orizzontalmente, premete ▲ o ▼ per posizionare l'immagine in modo che mostri l'area da copiare che sarà messa a fuoco.
		Se la foto viene visualizzata verticalmente, premete (□ 331), premete ◀ o ▶ per posizionare l'immagine in modo che mostri l'area da copiare che sarà messa a fuoco.
Scegliere la dimensione		Se l'area dell'effetto presenta un orientamento orizzontale, premete ◀ o ▶ per scegliere l'altezza.
		Se l'area dell'effetto presenta un orientamento verticale, premete ▲ o ▼ per scegliere la larghezza.
Visualizzare la copia in anteprima		Consente di visualizzare la copia in anteprima.
Annullare		Consente di uscire dalla riproduzione a pieno formato senza creare una copia.
Creare una copia		Consente di creare una copia.

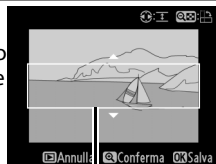

Area a fuoco



Consente di creare una copia nella quale solo le tinte appaiono a colori.

1 Selezionate Selezione colore.

Evidenziate **Selezione colore** nel menu di ritocco e premete ► per visualizzare una finestra di selezione immagini.



2 Selezionate una fotografia.

Evidenziate un'immagine (per visualizzare l'immagine evidenziata a pieno formato, tenete premuto il pulsante ; per visualizzare le immagini in altri punti come descritto a pagina 221, premete). Premete per selezionare la foto evidenziata e procedere al passaggio successivo.



3 Selezionate un colore.

Utilizzate il multi-selettore per posizionare il cursore su un oggetto e premete l'area centrale del multi-selettore per selezionare il colore dell'oggetto in modo che corrisponda a quello che rimarrà nella copia finale (la fotocamera potrebbe non riuscire a rilevare i colori non saturi; scegliete un colore saturo). Per ingrandire l'immagine per una selezione precisa del colore, premete . Premete per ridurre l'immagine.



4 Evidenziate la gamma colori.

Ruotate la ghiera di comando principale per evidenziare la gamma colori per il colore selezionato.



Gamma colori



5 Scegliete la gamma colori.



Premete ▲ o ▼ per aumentare o ridurre la gamma di tinte simili che saranno incluse nella foto o nel filmato finale. Scegliete valori compresi tra 1 e 7; si noti che valori più alti potrebbero includere tinte di altri colori. L'effetto può essere visualizzato in anteprima sul display di modifica.



6 Selezionate colori aggiuntivi.

Per selezionare colori aggiuntivi, ruotate la ghiera di comando principale per evidenziare un'altra delle tre caselle di colori nella parte superiore del display e



ripetete i passaggi da 3 a 5 per selezionare un altro colore. Ripetete la procedura per un terzo colore, se desiderato. Per deselegionare il colore evidenziato, premete  (FORMAT) oppure tenete premuto  (FORMAT) per rimuovere tutti i colori.

7 Salvate la copia modificata.

Premete  per copiare la fotografia.

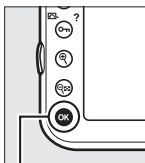



Pulsante 



Confronto affiancato

Per confrontare copie ritoccate e foto originali. Questa opzione è disponibile solamente se il pulsante  viene premuto per visualizzare il menu di ritocco quando una copia o un originale vengono visionati a pieno formato.

1 Selezionate una fotografia.

Selezionate una copia ritoccata (riconoscibile dall'icona ) o una fotografia che è stata ritoccata nella riproduzione a pieno formato e premete .



Pulsante 

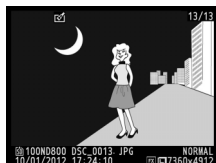

2 Selezionate Confronto affiancato.

Evidenziate **Confronto affiancato** e premete .



3 Confrontate la copia con l'originale.

La foto originale è visualizzata a sinistra, mentre la copia ritoccata a destra, con le opzioni utilizzate per creare la copia elencate nella parte superiore del display.

Premete ◀ o ▶ per alternare tra la foto originale e la copia

ritoccata. Mantenete premuto il

pulsante Ⓞ per visualizzare l'immagine evidenziata a pieno

formato. Se la copia è stata creata da due foto utilizzando

l'opzione **Sovrapposizione immagini**, premete ▲ o ▼ per

visualizzare l'altra foto originale. Se ci sono più copie per l'attuale

foto originale, premete ▲ o ▼ per visualizzare le altre copie. Per

tornare al modo di riproduzione, premete il pulsante ▶ o

premete Ⓞ per tornare alla riproduzione con l'immagine

evidenziata selezionata.



Opzioni utilizzate per creare la copia



Foto
originale

Copia
ritoccata

Confronto affiancato

L'immagine originale non verrà mostrata se la copia è stata creata a partire da una foto che era protetta (🔒 233), si trova su una card di memoria bloccata, è stata cancellata o nascosta (🔒 260).



Mio menu/ Impostazioni recenti

Per visualizzare Mio menu, premete **MENU** e selezionate la scheda  (Mio menu).



L'opzione **Mio menu** può essere utilizzata per creare e modificare un elenco personalizzato di opzioni dai menu riproduzione, di ripresa, personalizzazioni, impostazioni e di ritocco, per un accesso rapido (fino a 20 voci). Se lo si desidera, le impostazioni recenti possono essere visualizzate al posto di Mio Menu (📖 370).

Le opzioni possono essere aggiunte, cancellate e riordinate come descritto di seguito.



■ Aggiunta di opzioni a Mio menu

1 Selezionate **Aggiungi voci**.

In Mio Menu (MIO), evidenziate **Aggiungi voci** e premete ►.

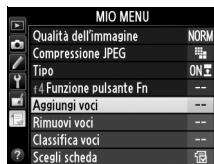

2 Selezionate un menu.

Evidenziate il nome del menu contenente l'opzione che desiderate aggiungere e premete ►.

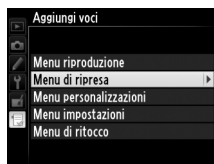

3 Selezionate una voce.

Evidenziate la voce desiderata nel menu di ritocco e premete OK.

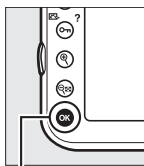

Pulsante OK



4 Posizionate la nuova voce.

Premete ▲ o ▼ per spostare la nuova voce in alto o in basso nel Mio Menu. Premete OK per aggiungere la nuova voce.



5 Aggiungete altre voci.

Le voci attualmente visualizzate in Mio Menu sono indicate da un segno di spunta. Le voci indicate da un'icona □ non possono essere selezionate. Ripetete i passi da 1 a 4 per selezionare ulteriori voci.

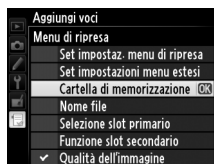

■ Eliminazione di opzioni da Mio menu

1 Selezionate Rimuovi voci.

In Mio Menu (☰), evidenziate **Rimuovi voci** e premete ►.

2 Selezionate le voci.

Selezionate le voci e premete ► per selezionare o deselegnare. Le voci selezionate sono indicate da un segno di spunta.

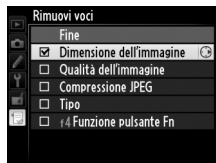

3 Selezionate Fine.

Evidenziate **Fine** e premete OK. Viene visualizzata una finestra di dialogo di conferma.



Pulsante OK

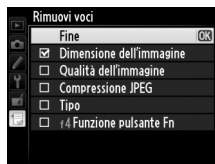

4 Cancellate le voci selezionate.

Premete OK per cancellare le voci selezionate.

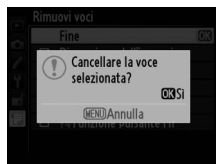

✍ Eliminazione di voci da Mio menu

Per eliminare una voce attualmente evidenziata in Mio menu, premete il pulsante (☰). Viene visualizzata una finestra di dialogo di conferma; premete nuovamente (☰) per rimuovere la voce selezionata da Mio Menu.

■ Riordinamento delle opzioni in Mio menu

1 Selezionate **Classifica voci**.

In Mio Menu (☰), evidenziate **Classifica voci** e premete ►.

2 Selezionate una voce.

Evidenziate la voce che intendete spostare e premete OK.

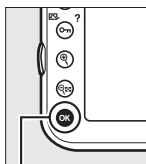

Pulsante OK



3 Posizionate la voce.

Premete ▲ o ▼ per spostare la voce in alto o in basso in Mio menu e premete OK. Ripetete i passaggi 2 e 3 per riposizionare ulteriori voci.

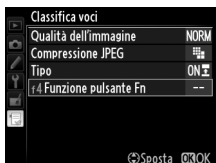

4 Tornate al Mio menu.

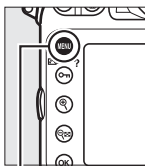

Premete il pulsante MENU per tornare al Mio Menu.





Pulsante MENU



Impostazioni recenti



Per visualizzare le venti impostazioni utilizzate più di recente, selezionate  **Impostazioni recenti** per  **Mio menu** > **Scegli scheda**.

1 Selezionate Scegli scheda.

In Mio Menu () , evidenziate **Scegli scheda** e premete .





2 Selezionate **Impostazioni recenti**.

Evidenziate  **Impostazioni recenti** e premete . Il nome del menu cambia da "MIO MENU" a "IMPOSTAZIONI RECENTI."





Pulsante 



Le voci del menu vengono aggiunte in cima al menu delle impostazioni recenti, man mano che vengono utilizzate. Per visualizzare nuovamente Mio menu, selezionate  **Mio menu** per  **Impostazioni recenti** > **Scegli scheda**.

Rimozione di voci dal menu Impostazioni recenti

Per rimuovere una voce dal menu delle impostazioni recenti, evidenziate la voce e premete il pulsante  (**FORMAT**). Viene visualizzata una finestra di dialogo di conferma; premete nuovamente  (**FORMAT**) per rimuovere la voce selezionata.



Note tecniche

Questo capitolo contiene informazioni su accessori compatibili, pulizia e conservazione della fotocamera e informazioni su cosa fare in caso di messaggi di errore o se si riscontrano problemi nell'utilizzo della fotocamera.

Obiettivi compatibili

Impostazione fotocamera Obiettivo/accessorio		Modo messa a fuoco			Modo di esposizione		Sistema di misurazione		
		AF	M (con telemetro elettronico)	M	P S	A M	☒		☒ ☐
							3D	Colore	
Obiettivi CPU ¹⁾	AF NIKKOR di tipo G o D ² AF-S, AF-I NIKKOR	✓	✓	✓	✓	✓	✓	—	✓ ³
	Serie PC-E NIKKOR	—	✓ ⁵	✓	✓ ⁵	✓ ⁵	✓ ⁵	—	✓ ^{3.5}
	PC Micro 85 mm f/2.8D ⁴	—	✓ ⁵	✓	—	✓ ⁶	✓	—	✓ ^{3.5}
	Moltiplicatore di focale AF-S / AF-I ⁷	✓	✓	✓	✓	✓	✓	—	✓ ³
	Altri AF NIKKOR (tranne gli obiettivi per F3AF)	✓ ⁹	✓ ⁹	✓	✓	✓	—	✓	✓ ³
	AI-P NIKKOR	—	✓ ¹⁰	✓	✓	✓	—	✓	✓ ³
Obiettivi senza CPU ¹⁾	AI-, AI-modificato, obiettivo NIKKOR o obiettivi Nikon Serie E ¹²	—	✓ ¹⁰	✓	—	✓ ¹³	—	✓ ¹⁴	✓ ¹⁵
	Medical-NIKKOR 120 mm f/4	—	✓	✓	—	✓ ¹⁶	—	—	—
	Reflex-NIKKOR	—	—	✓	—	✓ ¹³	—	—	✓ ¹⁵
	PC-NIKKOR	—	✓ ⁵	✓	—	✓ ¹⁷	—	—	✓
	Moltiplicatore di focale di tipo AI ¹⁸	—	✓ ⁸	✓	—	✓ ¹³	—	✓ ¹⁴	✓ ¹⁵
	Soffietto di estensione PB-6 ¹⁹	—	✓ ⁸	✓	—	✓ ²⁰	—	—	✓
	Anelli di estensione automatici (serie PK 11A, 12 o 13; PN-11)	—	✓ ⁸	✓	—	✓ ¹³	—	—	✓

- 1 Gli obiettivi IX-NIKKOR non possono essere utilizzati.
 - 2 Riduzione vibrazioni (VR) supportata con obiettivi VR.
 - 3 La misurazione Spot consente di misurare il punto AF selezionato (☐ 115).
 - 4 Il sistema di misurazione esopometrica e il sistema di controllo flash della fotocamera non funzionano in modo corretto quando si effettuano decentramenti e/o basculaggi dell'obiettivo oppure quando si utilizza un diaframma diverso da quello massimo disponibile.
 - 5 Non può essere utilizzato con decentramento o inclinazione.
 - 6 Solo Modo di esposizione manuale.
 - 7 Può essere utilizzato solo con obiettivi AF-S e AF-I (☐ 373). Per informazioni sui punti AF disponibili per l'autofocus e i telemetri elettronici, fate riferimento a pagina 373.
 - 8 Con apertura massima di f/5.6 o superiore.
 - 9 Quando si mette a fuoco a una distanza minima di messa a fuoco con l'obiettivo AF 80–200 mm f/2.8, AF 35–70 mm f/2.8, AF 28–85 mm f/3.5–4.5 <Nuovo> o AF 28–85 mm f/3.5–4.5 con l'ingrandimento massimo, l'indicatore di messa a fuoco potrebbe essere visualizzato quando l'immagine sullo schermo smerigliato nel mirino non è a fuoco. Regolate manualmente la messa a fuoco finché l'immagine nel mirino non è a fuoco.
 - 10 Con apertura massima di f/5.6 o superiore.
 - 11 Alcuni obiettivi non possono essere utilizzati (fate riferimento a pagina 374).
 - 12 La gamma di rotazione per il treppiedi AI 80–200 mm f/2.8 ED è limitata dal corpo macchina. I filtri non possono essere sostituiti mentre AI 200–400 mm f/4 ED è montato sulla fotocamera.
 - 13 Se la massima apertura è specificata usando **Dati obiettivo senza CPU** (☐ 212), il valore dell'apertura viene visualizzato nel mirino e nel pannello di controllo.
 - 14 Può essere usato solo se la lunghezza focale dell'obiettivo e l'apertura massima sono specificate usando **Dati obiettivo senza CPU** (☐ 212). Usate la misurazione esopometrica spot o ponderata centrale se i risultati desiderati non vengono raggiunti.
 - 15 Per una precisione migliore, specificate la lunghezza focale dell'obiettivo e la massima apertura, usando **Dati obiettivo senza CPU** (☐ 212).
 - 16 Può essere utilizzato nei modi di esposizione manuale con tempi di posa inferiori al tempo sincro flash di uno o più incrementi.
 - 17 Esposizione determinata preimpostando l'apertura dell'obiettivo. Nel modo di esposizione auto priorità diaframmi (A), preimpostate l'apertura mediante la ghiera diaframma prima di effettuare il blocco AE e di decentrare l'obiettivo. Nel modo di esposizione manuale, preimpostate l'apertura mediante la ghiera diaframma e determinate l'esposizione prima di decentrare l'obiettivo.
 - 18 Compensazione dell'esposizione richiesta quando usata con AI 28–85 mm f/3.5–4.5, AI 35–105 mm f/3.5–4.5, AI 35–135 mm f/3.5–4.5 o AF-S 80–200 mm f/2.8 D. Per ulteriori dettagli, consultate il manuale del moltiplicatore di focale.
 - 19 Richiede l'anello di estensione PK-12 o PK-13. PB-6D potrebbe essere necessario in base all'orientamento della fotocamera.
 - 20 Usate l'apertura predefinita. Nel modo di esposizione auto priorità diaframmi, impostate l'apertura mediante la slitta di messa a fuoco prima di determinare l'esposizione ed effettuare la ripresa.
- PF-4 Reprocopy Outfit richiede il supporto fotocamera PA-4.
 - Può comparire un disturbo sotto forma di linee orizzontali nelle immagini scattate con obiettivi AF-S Zoom Nikkor 24–85 mm f/3.5–4.5G (IF) a sensibilità ISO oltre 6400; utilizzate la messa a fuoco manuale o il blocco della messa a fuoco.

Rilevamento di obiettivi CPU e di tipo G e D

Sono consigliati obiettivi CPU (particolarmente di tipo G e D), ma si noti che non è possibile usare obiettivi IX-NIKKOR. Gli obiettivi CPU sono riconoscibili perché dotati dei contatti della CPU, gli obiettivi di tipo G e D sono caratterizzati dalla presenza di una lettera sul barilotto. Gli obiettivi di tipo G non sono dotati di ghiera diaframma.

Contatti CPU

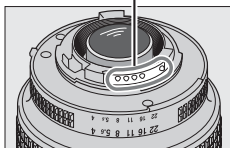

Obiettivo CPU

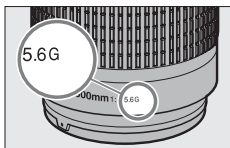

Obiettivo tipo G

Ghiera diaframma

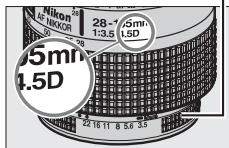

Obiettivo tipo D

Moltiplicatore di focale AF-S/AF-I

Il moltiplicatore di focale AF-S/AF-I può essere usato con i seguenti obiettivi AF-S e AF-I:

- AF-S NIKKOR 70–200 mm f/2.8G ED VR II
- AF-S VR 70–200 mm f/2.8G ED
- AF-S 80–200 mm f/2.8D ED
- AF-S VR Micro-Nikkor 105 mm f/2.8G IF-ED¹
- AF-S NIKKOR 200 mm f/2G ED VR II
- AF-S VR 200 mm f/2G ED
- AF-S NIKKOR 200–400 mm f/4G ED VR II²
- AF-S VR 200–400 mm f/4G ED²
- AF-S NIKKOR 300 mm f/2.8G ED VR II
- AF-S VR 300 mm f/2.8G ED
- AF-S 300 mm f/2.8D ED II
- AF-S 300 mm f/2.8D ED
- AF-I 300 mm f/2.8D ED
- AF-S 300 mm f/4D ED²
- AF-S NIKKOR 400 mm f/2.8G ED VR
- AF-S 400 mm f/2.8D ED II
- AF-S 400 mm f/2.8D ED
- AF-I 400 mm f/2.8D ED
- AF-S NIKKOR 500 mm f/4G ED VR²
- AF-S 500 mm f/4D ED II²
- AF-S 500 mm f/4D ED²
- AF-I 500 mm f/4D ED²
- AF-S NIKKOR 600 mm f/4G ED VR²
- AF-S 600 mm f/4D ED II²
- AF-S 600 mm f/4D ED²
- AF-I 600 mm f/4D ED²

1 Autofocus non supportato.

2 I punti AF dell'autofocus e di supporto al telemetro

elettronico, quando utilizzati

con moltiplicatori di focale TC-17E II, TC-20E II o TC-20E III AF-S, sono mostrati a destra. Quando usati con TC-20E II/TC-20E III, i dati di messa a fuoco per i punti AF diversi dal punto AF centrale vengono ottenuti tramite i sensori di linea.

L'AF a punto singolo viene usato quando è selezionato tracking 3D o area AF auto per il modo area AF (☐ 93); a valori di apertura combinata più lenti di f/5.6, la fotocamera potrebbe non essere in grado di mettere a fuoco soggetti scuri o con poco contrasto.

TC-17E II



TC-20E II/
TC-20E III



Numero f/ obiettivo

Il numero f/ specificato nei nomi obiettivi indica l'apertura massima dell'obiettivo.

Obiettivi PC-E NIKKOR 24mm f/3.5D ED

L'inclinazione di un obiettivo PC-E NIKKOR 24mm f/3.5D ED montato sulla fotocamera potrebbe provocare il contatto dell'obiettivo con il corpo macchina della fotocamera, dando luogo a danni a persone o al prodotto. Osservare le dovute precauzioni quando si inclina l'obiettivo.

Obiettivi senza CPU compatibili

Quando utilizzate accessori e obiettivi senza CPU, selezionate il modo di esposizione **A** o **M** e impostate l'apertura usando la ghiera diaframma. In altri modi, lo scatto è disabilitato. **Dati obiettivo senza CPU** (☞ 212) possono essere usati per abilitare molte delle caratteristiche disponibili con gli obiettivi con CPU, inclusa la misurazione Color Matrix; se non vengono forniti dati, viene usata la misurazione ponderata centrale anziché la misurazione Color Matrix, mentre se non è fornita la massima apertura, il display dell'apertura della fotocamera visualizza il numero di stop dall'apertura massima e il valore di apertura attuale deve essere letto dalla ghiera diaframma.

Accessori e obiettivi senza CPU non compatibili

Di seguito sono riportati gli accessori e gli obiettivi senza CPU non utilizzabili con la D800:

- Moltiplicatore di focale AF TC-16AS
- Obiettivi di tipo non AI
- Obiettivi che richiedono l'unità di messa a fuoco AU-1 (400 mm f/4.5, 600 mm f/5.6, 800 mm f/8, 1.200 mm f/11)
- Fisheye (6 mm f/5.6, 7,5 mm f/5.6, 8 mm f/8, OP 10 mm f/5.6)
- 2,1 cm f/4
- Anello di estensione K2
- 180–600 mm f/8 ED (numeri di serie 174041–174180)
- 360–1.200 mm f/11 ED (numeri di serie 174031–174127)
- 200–600 mm f/9.5 (numeri di serie 280001–300490)
- Obiettivo AF per F3AF (AF 80 mm f/2.8, AF 200 mm f/3.5 ED, moltiplicatore di focale AF TC-16)
- PC 28 mm f/4 (numeri di serie 180900 o precedenti)
- PC 35 mm f/2.8 (numeri di serie 851001–906200)
- PC 35 mm f/3.5 (tipo vecchio)
- Reflex 1.000 mm f/6.3 (tipo vecchio)
- Reflex 1.000 mm f/11 (numeri di serie 142361–143000)
- Reflex 2.000 mm f/11 (numeri di serie 200111–200310)



Flash incorporato

Il flash integrato può essere usato con obiettivi CPU con lunghezze focali da 24 mm (16 mm in formato DX) a 300 mm, sebbene in alcuni casi il flash potrebbe essere insufficiente per illuminare interamente il soggetto a determinate distanze o lunghezze focali, a causa di ombre dovute all'obiettivo, mentre gli obiettivi che bloccano la visuale del soggetto da parte dell'illuminatore di riduzione occhi rossi, potrebbero interferire con la riduzione occhi rossi. Per evitare la formazione di ombre, rimuovete il paraluce. Il flash ha una portata minima di 0,6 m e non può essere utilizzato nella gamma macro di obiettivi zoom macro. È possibile che il flash non sia in grado di illuminare completamente il soggetto con i seguenti obiettivi a distanze inferiori a quelle qui indicate:

	Obiettivo	Posizione dello zoom	Distanza minima senza vignettatura
DX	Zoom-Nikkor AF-S DX 12–24 mm f/4G IF-ED	18–24 mm	Nessuna vignettatura
	AF-S DX Zoom-Nikkor 17–55 mm f/2.8G IF-ED	20 mm	1,5 m
		24–55 mm	Nessuna vignettatura
FX	AF-S NIKKOR 16–35 mm f/4G ED VR	35 mm	1,0 m
	AF-S Zoom-Nikkor 17–35 mm f/2.8D IF-ED	28 mm	1,0 m
			35 mm
	AF Zoom-Nikkor 18–35 mm f/3.5–4.5D IF-ED	24 mm	1,0 m
			28–35 mm
	AF Zoom-Nikkor 20–35 mm f/2.8D IF	24 mm	1,0 m
			28–35 mm
	AF-S NIKKOR 24–70 mm f/2.8G ED	35 mm	1,0 m
			50–70 mm
	AF-S VR Zoom-Nikkor 24–120 mm f/3.5–5.6G IF-ED	24 mm	1,0 m
			28–120 mm
	AF-S NIKKOR 24–120 mm f/4G ED VR	28 mm	1,0 m
			35–120 mm
AF-S Zoom-Nikkor 28–70 mm f/2.8D IF-ED	35 mm	1,5 m	
		50–70 mm	Nessuna vignettatura
AF-S NIKKOR 28–300 mm f/3.5–5.6G ED VR	35 mm	1,0 m	
		50–300 mm	Nessuna vignettatura
	PC-E NIKKOR 24 mm f/3.5D ED *	24 mm	1,5 m

* Quando non è decentrato o inclinato.



Quando utilizzato con AF-S NIKKOR 14–24 mm f/2.8G ED, il flash non è in grado di illuminare completamente il soggetto a tutte le distanze.

Il flash incorporato può essere inoltre usato con AI-S, AI-, AI-modificato NIKKOR, Nikon Serie E e obiettivi senza CPU con una lunghezza focale di 24–300 mm. Gli obiettivi AI 50–300 mm f/4.5, AI modificato 50–300 mm f/4.5 e AI-S 50–300 mm f/4.5 ED devono essere usati a posizioni di zoom di 180 mm o maggiori e gli obiettivi AI 50–300 mm f/4.5 ED ad una posizione di zoom di 135 mm o maggiore.



illuminazione ausiliaria AF

L'illuminazione ausiliaria AF è disponibile con obiettivi con lunghezze focali di 24–200 mm. Tuttavia, non può essere utilizzata in supporto all'operazione di messa a fuoco con i seguenti obiettivi:

- AF-S VR Nikkor 200 mm f/2G IF-ED
- AF-S NIKKOR 200–400 mm f/4G ED VR II
- AF-S NIKKOR 200 mm f/2G ED VR II
- AF-S VR Zoom-Nikkor 200–400 mm f/4G IF-ED

A distanze inferiori a 0,7 m con i seguenti obiettivi si potrebbe verificare il mancato funzionamento dell'illuminatore ausiliario AF e dell'autofocus in condizioni di scarsa illuminazione:

- AF-S NIKKOR 16–35 mm f/4G ED VR
- AF-S NIKKOR 24–70 mm f/2.8G ED
- AF-S Zoom-Nikkor 17–35 mm f/2.8D IF-ED
- AF-S VR Zoom-Nikkor 24–120 mm f/3.5–5.6G IF-ED
- AF-S DX Zoom-Nikkor 17–55 mm f/2.8G IF-ED
- AF-S Zoom Nikkor ED 28–70 mm f/2.8D (IF)
- AF-S DX NIKKOR 18–200 mm f/3.5–5.6G ED VR II
- AF Micro-Nikkor 200 mm f/4D IF-ED

A distanze inferiori a 1,1 m con i seguenti obiettivi si potrebbe verificare il mancato funzionamento dell'illuminatore ausiliario AF e dell'autofocus in condizioni di scarsa illuminazione:

- AF-S NIKKOR 24–120 mm f/4G ED VR
- AF-S DX Zoom-Nikkor 55–200 mm f/4–5.6G ED VR
- AF-S NIKKOR 28–300 mm f/3.5–5.6G ED VR

A distanze inferiori a 1,5 m con i seguenti obiettivi si potrebbe verificare il mancato funzionamento dell'illuminatore ausiliario AF e dell'autofocus in condizioni di scarsa illuminazione:

- AF-S NIKKOR 14–24 mm f/2.8G ED
- AF Zoom-Nikkor 70–300 mm f/4–5.6G
- AF-S VR Zoom-Nikkor ED 70–200 mm f/2.8G (IF)
- AF Zoom-Nikkor 80–200 mm f/2.8D ED
- AF-S NIKKOR 70–200 mm f/2.8G ED VR II
- AF-S Zoom-Nikkor 80–200 mm f/2.8D IF-ED

A distanze inferiori a 2,3 m con i seguenti obiettivi si potrebbe verificare il mancato funzionamento dell'illuminatore ausiliario AF e dell'autofocus in condizioni di scarsa illuminazione:

- AF VR Zoom-Nikkor 80–400 mm f/4.5–5.6D ED



Calcolo dell'angolo di campo

Il modello D800 può essere utilizzato con obiettivi Nikon per fotocamere in formato 35 mm (135). Se è attivo **Ritaglio DX auto** (☐ 79) d è collegato un obiettivo in formato 35 mm, l'angolo di campo sarà lo stesso di un fotogramma di una pellicola da 35 mm (35,9 × 24,0 mm); se è collegato un obiettivo DX, l'angolo di campo verrà regolato automaticamente su 23,4 × 15,6 mm (formato DX).

Per scegliere un angolo di campo diverso da quello dell'obiettivo corrente, disattivate **Ritaglio DX auto** e selezionate tra **FX (36×24)**, **1,2× (30×20)**, **DX (24×16)** e **5:4 (30×24)**. Se è allegato un obiettivo in formato 35 mm, l'angolo di campo potrebbe essere ridotto di 1,5 × selezionando **DX (24×16)** o di 1,2 × selezionando **1,2× (30×20)**, per esporre un'area più piccola, oppure le proporzioni potrebbero essere modificate selezionando **5:4 (30×24)**.

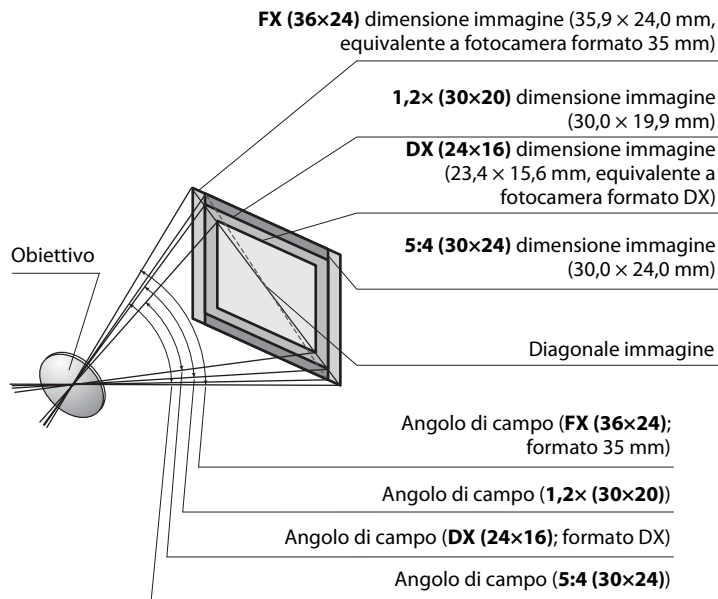

Calcolo dell'angolo di campo (continua)

L'angolo di campo **DX (24x16)** è circa 1,5 volte più piccolo rispetto all'angolo di campo in formato 35 mm, mentre l'angolo di campo **1,2x (30x20)** è circa 1,2 volte più piccolo e l'angolo di campo **5:4 (30x24)** è circa 1,1 volte più piccolo. Per calcolare la lunghezza focale degli obiettivi in formato 35 mm quando è selezionato **DX (24x16)**, moltiplicate la lunghezza focale dell'obiettivo per circa 1,5, per circa 1,2 quando è selezionato **1,2x (30x20)** o per circa 1,1 quando è selezionato **5:4 (30x24)** (ad esempio, la lunghezza focale effettiva di un obiettivo da 50 mm in formato 35 mm sarà 75 mm quando è selezionato **DX (24x16)**, 60 mm quando è selezionato **1,2x (30x20)** o 55 mm quando è selezionato **5:4 (30x24)**).



Flash esterni opzionali (lampeggiatori)

La fotocamera supporta il sistema Nikon Creative Lighting System (CLS) e può essere usata con unità flash compatibili con CLS. I flash esterni opzionali possono essere collegati direttamente alla slitta accessori della fotocamera, come descritto di seguito. La slitta accessori è dotata di un blocco di sicurezza per le unità flash dotate di perno di bloccaggio.

1 Rimuovete il copri slitta accessori.

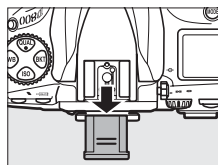

2 Montate l'unità flash sulla slitta accessori.

Per ulteriori dettagli, consultate il manuale fornito con l'unità flash. Il flash incorporato non si attiverà quando è collegato un flash esterno opzionale.

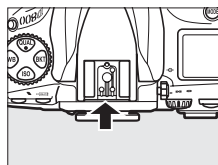

Terminale sincro

Se necessario, è possibile collegare un cavo di sincronizzazione al terminale sincro. Non collegate un'altra unità flash tramite un cavo di sincronizzazione quando eseguite la fotografia flash con l'impostazione Sincro sulla seconda tendina con un'unità flash montata sulla slitta porta accessori della fotocamera.

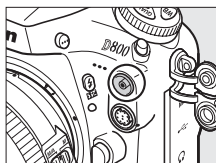

Nikon Creative Lighting System (CLS)

Il sistema di illuminazione creativa avanzato (CLS) di Nikon offre una migliore comunicazione tra la fotocamera e le unità flash compatibili per un'eccellente fotografia flash.

■ Unità flash compatibili con il sistema CLS

La fotocamera può essere utilizzata con le seguenti unità flash compatibili con CLS:

- **SB-910, SB-900, SB-800, SB-700, SB-600, SB-400 e SB-R200:**

Funzionalità \ Unità flash		Unità flash						
		SB-910 ¹	SB-900 ¹	SB-800	SB-700 ¹	SB-600	SB-400 ²	SB-R200 ³
N. guida ⁴	ISO 100	34	34	38	28	30	21	10
	ISO 200	48	48	53	39	42	30	14

- 1 Se al modello SB-910, SB-900 o SB-700 viene applicato un filtro colore quando è selezionato AUTO o $\frac{1}{2}$ (flash) per il bilanciamento del bianco, il filtro verrà rilevato automaticamente dalla fotocamera e il bilanciamento del bianco sarà regolato in modo appropriato.
 - 2 Il controllo flash wireless non è disponibile con SB-400.
 - 3 Comandato in remoto con il flash incorporato nel modo Commander o utilizzando l'unità flash opzionale SB-910, SB-900, SB-800 o SB-700 oppure l'unità di pilotaggio commander senza cavi SU-800.
 - 4 m, 20 °C, SB-910, SB-900, SB-800, SB-700 e SB-600 a una posizione della parabola zoom di 35 mm; SB-910, SB-900 e SB-700 con illuminazione standard.
- **Unità di pilotaggio commander senza cavi SU-800:** quando è montata su una fotocamera compatibile con CLS, l'unità SU-800 può essere utilizzata come commander per unità flash remote SB-910, SB-900, SB-800, SB-700, SB-600 o SB-R200 in tre gruppi al massimo. L'unità SU-800 non è dotata di flash.

Numero guida

Per calcolare la distanza del flash a piena potenza, occorre dividere il numero guida per il diaframma. Ad esempio, a ISO 100 l'SB-800 ha un numero guida di 38 m (posizione della parabola zoom 35 mm); la relativa gamma a un'apertura di f/5.6 e $38 \div 5,6$ o circa 6,8 metri. Per ciascun aumento doppio della sensibilità ISO, moltiplicate il numero guida per la radice quadrata di due (circa 1,4).



Le seguenti funzioni sono disponibili con le unità flash compatibili con CLS:

Modo/funzione flash		Unità flash				Illuminazione avanzata senza cavi					
		SB-910 SB-900 SB-800	SB-700	SB-600	SB-400	Master/commander			Remoto		
						SB-910 SB-900 SB-800	SB-700	SU-800	SB-910 SB-900 SB-800	SB-700 SB-600	SB-R200
i-TTL	Fill-flash con bilanciamento i-TTL per reflex digitale	✓ ²	✓ ³	✓ ²	✓ ³	✓	✓	✓	✓	✓	✓
AA	Auto Aperture	✓ ⁴	—	—	—	✓ ⁵	—	✓ ⁵	✓ ⁵	—	—
A	Auto senza TTL	✓ ⁴	—	—	—	✓ ⁵	—	—	✓ ⁵	—	—
GN	Manuale con priorità alla distanza	✓	✓	—	—	—	—	—	—	—	—
M	Manuale	✓	✓	✓	✓ ⁶	✓	✓	✓	✓	✓	✓
RPT	Lampi flash strobo	✓	—	—	—	✓	—	✓	✓	✓	—
	Sincro FP automatico a tempi rapidi ⁷	✓	✓	✓	—	✓	✓	✓	✓	✓	✓
	Blocco FV	✓	✓	✓	✓	✓	✓	✓	✓	✓	✓
	Illuminatore AF per AF multi-area ⁸	✓	✓	✓	—	✓	✓	✓	—	—	—
	Comunicazione informazioni colore flash	✓	✓	✓	✓	✓	✓	—	—	—	—
REAR	Sincro sulla seconda tendina	✓	✓	✓	✓	✓	✓	✓	✓	✓	✓
👁	Riduzione occhi rossi	✓	✓	✓	✓	✓	✓	—	—	—	—
	Parabola motorizzata	✓	✓	✓	—	✓	✓	—	—	—	—

1 Disponibile solo quando l'unità SU-800 è utilizzata per controllare altre unità flash. Il lampeggiatore SU-800 non è dotato di flash.

2 Il flash i-TTL standard per reflex digitale viene utilizzato con la misurazione Spot o quando è selezionato con l'unità flash.

3 Il flash i-TTL standard per reflex digitale viene utilizzato con la misurazione Spot.

4 Selezionato con l'unità flash.

5 Auto Aperture (AA) viene utilizzato indipendentemente dal modo selezionato con l'unità flash.

6 Può essere selezionato con la fotocamera.

7 Selezionate **1/320 sec. (Auto FP)** o **1/250 sec. (Auto FP)** per la personalizzazione e1 (**Tempo sincro flash**, □ 299).

8 Obiettivo CPU richiesto.



Altre unità flash

Le seguenti unità flash possono essere utilizzate nei modi Auto senza TTL e Manuale.

Modo flash		Unità flash	SB-80DX, SB-28DX, SB-28, SB-26, SB-25, SB-24	SB-50DX	SB-30, SB-27 ¹ , SB-22S, SB-22, SB-20, SB-16B, SB-15	SB-23, SB-29 ² , SB-21B ² , SB-29S ²
		A	Auto senza TTL	✓	—	✓
M	Manuale	✓	✓	✓	✓	
	Lampi flash strobo	✓	—	—	—	
REAR ³	Sincro sulla seconda tendina	✓	✓	✓	✓	

- 1 Il modo flash viene impostato automaticamente su TTL e il pulsante di scatto viene disattivato. Impostate l'unità flash su **A** (flash auto senza TTL).
- 2 L'autofocus è disponibile solamente con obiettivi AF-S VR Micro-Nikkor 105 mm f/2.8G IF-ED e AF-S Micro NIKKOR 60 mm f/2.8G ED.
- 3 Disponibile quando la fotocamera è utilizzata per selezionare il modo flash.

Auto Aperture/Auto senza TTL

A meno che la lunghezza focale e la massima apertura non siano specificate usando l'opzione **Dati obiettivo senza CPU** nel menu impostazioni (☐ 213), la scelta dell'apertura automatica (**AA**) quando è montato un obiettivo senza CPU seleziona automaticamente il modo auto senza TTL (**A**).



Note relative ai flash esterni opzionali

Per ulteriori informazioni, consultate il manuale dell'unità flash. Se l'unità flash supporta CLS, fate riferimento alla sezione sulle fotocamere reflex digitali compatibili con CLS. La D800 non è inclusa nella categoria "SLR digitale" nei manuali dei flash SB-80DX, SB-28DX e SB-50DX.

Il controllo flash i-TTL può essere utilizzato con sensibilità ISO comprese tra 100 e 6400. I valori superiori a 6400, non consentono di ottenere i risultati desiderati con alcune impostazioni di distanza o di diaframma. Se l'indicatore di pronto lampo lampeggia per circa 3 secondi dopo lo scatto della foto, il flash è entrato in funzione a piena potenza e la fotografia potrebbe essere sottoesposta. Visualizzate la fotografia sul monitor; se è sottoesposta, regolate diaframma, sensibilità ISO o distanza dal soggetto e riprovate.

Se si utilizza un cavo di sincronizzazione 17, 28 o 29 della serie SC per fotografie con flash separato, talvolta non è possibile ottenere un'esposizione corretta nel modo i-TTL. Si consiglia di scegliere la funzione Controllo flash i-TTL standard. Eseguite uno scatto di prova e controllate i risultati sul monitor.

Nel modo i-TTL, utilizzate il pannello del flash o il diffusore fornito con l'unità flash. Non utilizzate altri tipi di pannelli diffusori, in quanto potrebbero causare errori di esposizione.



I SB-910, SB-900, SB-800, SB-700, SB-600 e SB-400 garantiscono la riduzione effetto occhi rossi mentre SB-910, SB-900, SB-800, SB-700, SB-600 e SU-800 assicurano l'illuminazione ausiliaria AF con le seguenti limitazioni:

- **SB-910 e SB-900:** l'illuminatore ausiliario AF è disponibile con obiettivi AF 17–135 mm, tuttavia, l'autofocus è disponibile solamente per i punti AF mostrati a destra.

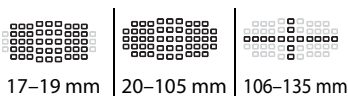

- **SB-800, SB-600 e SU-800:** l'illuminatore ausiliario AF è disponibile con obiettivi 24–105 mm, tuttavia, l'autofocus è disponibile solamente per i punti AF mostrati a destra.



- **SB-700:** l'illuminatore ausiliario AF è disponibile con obiettivi 24–135 mm, tuttavia, l'autofocus è disponibile solamente per i punti AF mostrati a destra.

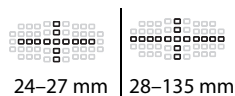

Nel modo *P*, l'apertura massima (numero *f*/ minimo) è limitata in base alla sensibilità ISO, come riportato di seguito:











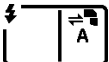

Apertura massima all'equivalente ISO di:						
100	200	400	800	1600	3200	6400
4	5	5.6	7.1	8	10	11

Se l'apertura massima dell'obiettivo è inferiore a quella fornita sopra, il valore massimo dell'apertura corrisponde all'apertura massima dell'obiettivo.

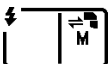

Modo di controllo flash

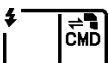
La visualizzazione informazioni mostra il modo di controllo flash per le unità esterne opzionali come segue:

	Sincro flash	Auto FP (300)
i-TTL		
Auto aperture (AA)		
Flash auto senza TTL (A)		
Manuale con priorità alla distanza (GN)		
Manuale		
Lampi flash strobo		—
Illuminazione avanzata senza cavi		

Utilizzate esclusivamente accessori per i flash Nikon

Utilizzate esclusivamente le unità flash Nikon. Voltaggi negativi o al di sopra di 250 V applicati alla slitta accessori possono non solo influire sul normale funzionamento, ma anche danneggiare i circuiti di sincronizzazione della fotocamera e del flash. Se desiderate utilizzare un'unità flash Nikon non elencata in questa sezione, rivolgetevi a un Centro assistenza autorizzato Nikon per ulteriori informazioni.



Altri accessori

Alla data di pubblicazione di questo manuale, per la fotocamera D800 sono disponibili gli accessori seguenti.

Fonti di alimentazione	<ul style="list-style-type: none">• Batteria ricaricabile Li-ion EN-EL15 (☞ 19, 21): batterie EN-EL15 aggiuntive sono disponibili presso i rivenditori locali e i centri assistenza Nikon. Tali batterie possono essere ricaricate utilizzando un caricabatteria MH-25.• Caricabatteria MH-25 (☞ 19): l'MH-25 può essere utilizzato per ricaricare le batterie EN-EL15.• Multi-Power Battery Pack MB-D12: Il battery pack MB-D12 è dotato di un pulsante di scatto, un pulsante AF-ON, un multi-selettore e ghiera di comando principale e secondaria per un funzionamento più agevole quando si scattano foto in orientamento verticale. Quando collegate il battery pack MB-D12, rimuovete il copricontatti MB-D12 della fotocamera. Un coperchio vano batteria BL-5 e un caricabatteria MH-26 sono necessari quando si utilizzano batterie EN-EL18.• Connettore di alimentazione EP-5B, adattatore CA EH-5b: questi accessori possono essere usati per alimentare la fotocamera per lunghi periodi di tempo (è inoltre possibile usare adattatori CA EH-5a e EH-5). Un connettore di alimentazione EP-5B è necessario per collegare la fotocamera a EH-5b, EH-5a o EH-5; per ulteriori informazioni, fate riferimento a pagina 391. Si noti che quando la fotocamera è usata con MB-D12, l'EP-5B deve essere inserito nell'MB-D12 e non nella fotocamera. Non cercate di usare la fotocamera con i connettori di alimentazione inseriti sia nella fotocamera, sia nell'MB-D12.
Adattatori Wireless LAN (☞ 245)	<p>Trasmettitore wireless WT-4: consente la connessione della fotocamera a reti wireless ed Ethernet. Le foto sulla card di memoria della fotocamera possono essere visualizzate dai computer nella stessa rete o essere copiate su un computer per una memorizzazione a lungo termine. Potete anche controllare la fotocamera da un qualsiasi computer nella rete mediante il software Camera Control Pro 2 (acquistabile separatamente). Si noti che WT-4 richiede una fonte di alimentazione indipendente nella forma di un adattatore CA EH-6b opzionale o di una batteria EN-EL3e. Per ulteriori dettagli, consultate il manuale del WT-4. Utilizzate sempre la versione più recente del software WT-4.</p>



Accessori per oculare mirino

- **Oculare in gomma DK-19:** il DK-19 facilita la visualizzazione delle immagini nel mirino, evitando l'affaticamento dell'occhio.
- **Lente per mirino con regolazione diottrica DK-17C:** per considerare le singole differenze di visione, le lenti per mirino sono disponibili con diottrie di -3 , -2 , 0 , $+1$ $+2$ m^{-1} . Si consiglia di utilizzare le lenti per la regolazione diottrica solo se non è possibile ottenere la messa a fuoco desiderata con il comando di regolazione diottrica incorporato (da -3 a $+1$ m^{-1}). Provate a utilizzare le lenti con regolazione diottrica prima dell'acquisto per assicurarvi di ottenere la messa a fuoco desiderata. Il modello DK-17C è dotato di un blocco di sicurezza.
- **Oculare ingranditore DK-17M:** il DK-17M ingrandisce la vista attraverso il mirino di circa $1,2 \times$ per una maggiore precisione di inquadratura. Il modello DK-17M è dotato di un blocco di sicurezza.
- **Mirino ingranditore DG-2:** il DG-2 ingrandisce la scena al centro del mirino una messa a fuoco più precisa. È richiesto un adattatore per oculare DK-18 (acquistabile separatamente).
- **Adattatore oculare DK-18:** il DK-18 è utilizzato quando si collega l'ingranditore DG-2 o DR-3 o il mirino angolare al D800.
- **Oculare antiappannamento DK-14/oculare antiappannamento DK-17A:** questi oculari del mirino impediscono l'appannamento in condizioni di umidità o freddo. Il modello DK-17A è dotato di un blocco di sicurezza.
- **Mirino angolare DR-5/Mirino angolare DR-4:** il DR-5 e il DR-4 si applicano all'oculare del mirino sull'angolo destro, consentendo di visualizzare l'immagine nel mirino dall'alto quando la fotocamera si trova nella posizione di scatto orizzontale. Il DR-5 supporta la regolazione diottrica ed è inoltre in grado di ingrandire la vista attraverso il mirino di $2 \times$ per una maggiore precisione di inquadratura (si noti che i bordi dell'inquadratura non saranno visibili quando la vista è ingrandita).

Accessori terminale remoto

L'unità D800 è dotata di un terminale remoto a 10 poli (☐ 3) per il comando a distanza e la fotografia automatica. Il terminale è fornito con un coperchietto che protegge i contatti quando il terminale non è in uso. Di seguito sono riportati gli accessori utilizzabili (tutte le lunghezze sono approssimative):



**Accessori
terminale
remoto**

- **Cavo di scatto MC-22:** scatto dell'otturatore remoto con terminali blu, gialli e neri per la connessione a un dispositivo di attivazione dello scatto remoto che consente il controllo mediante segnali acustici o elettronici (lunghezza 1 m).
- **Cavo di scatto MC-30:** scatto remoto; può essere utilizzato per ridurre le vibrazioni della fotocamera (lunghezza 80 cm).
- **Cavo di scatto MC-36:** scatto remoto. Può essere utilizzato per le fotografie intervallate oppure per ridurre il movimento della fotocamera o per tenere aperto l'otturatore durante il tempo di esposizione (lunghezza 85 cm).
- **Cavo di prolunga MC-21:** può essere collegato a ML-3 o MC-serie 20, 22, 23, 25, 30, o 36. Potete utilizzare solo un MC-21 alla volta (lunghezza 3 m).
- **Cavo di collegamento MC-23:** consente di collegare due fotocamere per il funzionamento simultaneo (lunghezza 40 cm).
- **Cavo adattatore MC-25:** cavo adattatore da 10 a 2 poli per il collegamento ai dispositivi con terminali a due poli, tra cui il set comando radio MW-2, l'intervalometro MT-2 e il set comando ML-2 (lunghezza 20 cm).
- **Unità GPS GP-1** (☞ 215): consente di registrare latitudine, longitudine, altitudine e ora di Greenwich insieme alle foto.
- **Cavo adattatore GPS MC-35** (☞ 215): questo cavo da 35 cm collega la fotocamera alle vecchie unità GPS GARMIN delle serie eTrex- e geko- conformi alle versioni 2.01 o 3.01 del formato dati NMEA0183 (National Marine Electronics Association). Sono supportati solo i modelli compatibili con le connessioni via cavo verso l'interfaccia PC; il modello MC-35 non può essere usato per collegare unità GPS mediante USB. Le unità si collegano all'MC-35 mediante un cavo con connettore D-sub a 9 poli fornito dal produttore del dispositivo GPS; si veda il manuale di istruzioni dell'MC-35 per dettagli. Prima di accendere la fotocamera, impostare il dispositivo GPS alla modalità NMEA (4800 baud); per maggiori informazioni, fare riferimento alla documentazione fornita con il dispositivo GPS.
- **Set comando ML-3:** consente il comando a distanza a infrarossi con portate fino a 8 m.



Filtri	<ul style="list-style-type: none"> • I filtri per le fotografie con effetti speciali potrebbero interferire con l'autofocus e con il telemetro elettronico. • La fotocamera D800 non può essere utilizzata con filtri polarizzatori lineari. In alternativa, utilizzate il filtro polarizzatore circolare C-PL o C-PLII. • Utilizzate i filtri NC per proteggere l'obiettivo. • Per prevenire la formazione di effetti ombra, non utilizzate filtri quando la luce sul soggetto inquadrato è troppo forte o quando si inquadra una sorgente di luce intensa. • Si consiglia di utilizzare la misurazione ponderata centrale con filtri con fattori di esposizione (fattori filtro) superiori a 1x (Y44, Y48, Y52, O56, R60, X0, X1, C-PL, ND2S, ND4, ND4S, ND8, ND8S, ND400, A2, A12, B2, B8, B12). Per ulteriori dettagli, consultate il manuale di istruzioni del filtro.
Adattatori per PC card	<p>Adattatore per PC card EC-AD1: l'adattatore per PC card EC-AD1 consente l'inserimento di card di memoria Tipo I CompactFlash negli alloggiamenti card PCMCIA.</p>
Software	<ul style="list-style-type: none"> • Capture NX 2: un pacchetto di editing foto completo con funzioni di editing avanzate come la selezione dei punti di controllo e il pennello di ritocco automatico. • Camera Control Pro 2: consente di controllare la fotocamera in remoto da un computer e di salvare le foto direttamente sul disco rigido del computer. <p>Nota: utilizzate le versioni più recenti del software Nikon; per informazioni sui sistemi operativi supportati, fate riferimento ai siti Web elencati a pagina xx. Con le impostazioni predefinite, Nikon Message Center 2 verificherà a intervalli periodici la presenza di aggiornamenti del software e del firmware Nikon dopo che avete eseguito l'accesso a un account sul computer e quando il computer è connesso a Internet. Quando viene rilevato un aggiornamento, viene visualizzato un messaggio automaticamente.</p>
Tappi corpo	<p>Tappo corpo BF-1B/Tappo corpo BF-1A: il tappo corpo macchina impedisce alla polvere di posarsi sullo specchio, sullo schermo del mirino e sul filtro passa-basso quando non è inserito un obiettivo.</p>
Microfoni	<p>Microfono stereo ME-1 (☐ 65): collegate il ME-1 al jack per microfono della fotocamera per registrare il suono stereo riducendo al contempo il rumore causato dalla vibrazione dell'obiettivo registrato con i filmati durante l'autofocus.</p>



Collegamento di un connettore di alimentazione e di un adattatore CA

Spegnete la fotocamera prima di collegare un connettore di alimentazione opzionale e l'adattatore CA.

1 Preparate la fotocamera.

Aprire il coperchio del vano batteria (1) e i copriconnettori di alimentazione (2).

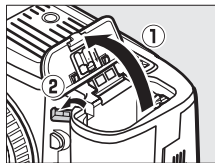

2 Inserite il connettore di alimentazione EP-5B.

Assicuratevi di inserire il connettore orientandolo come illustrato, usando il connettore per mantenere il blocco batteria arancione premuto su un lato. Il blocco mantiene il connettore in posizione quando il connettore è completamente inserito.

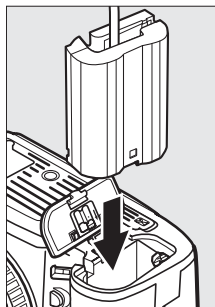

3 Richiudete il coperchio del vano batteria.

Posizionate il cavo del connettore di alimentazione in modo che passi attraverso l'alloggiamento del connettore di alimentazione e chiudete il coperchio del vano batteria.

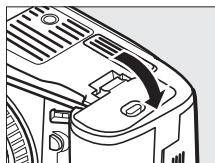

4 Collegate l'adattatore CA.

Collegate il cavo di alimentazione dell'adattatore CA alla presa CA (3) e il cavo di alimentazione EP-5B alla presa CC (4). Quando la fotocamera viene alimentata tramite l'adattatore CA e il connettore di alimentazione, il display del livello batteria sul monitor si spegne.

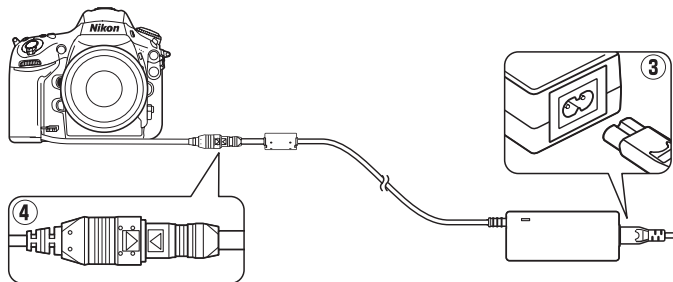

Cura della fotocamera

Conservazione

Quando la fotocamera non viene usata per un lungo periodo, rimuovete la batteria e conservatela in un luogo fresco e asciutto, con il copricontatti montato. Per evitare la formazione di ossidi e muffe, conservate la fotocamera in un ambiente asciutto e ben ventilato. Non conservate la fotocamera insieme a naftalina o canfora e non collocatela in luoghi:

- poco ventilati o con livelli di umidità superiori al 60%
- vicini ad apparecchiature che creano forti campi elettromagnetici, come apparecchi TV e radio
- esposti a temperature superiori ai 50 °C o inferiori ai -10 °C

Pulizia

Corpo della fotocamera	Utilizzate una pompetta per rimuovere la polvere e altri residui, quindi strofinate delicatamente con un panno morbido e asciutto. Dopo avere utilizzato la fotocamera in spiaggia o al mare, ripulitela dalla sabbia e dal sale con un panno leggermente imbevuto in acqua distillata, quindi asciugatela accuratamente. Importante: <i>polvere o altri materiali estranei all'interno della fotocamera possono causare danni non coperti dalla garanzia.</i>
Obiettivo, specchio e mirino	Questi componenti in vetro possono essere facilmente danneggiati. Rimuovete la polvere e altri residui con una pompetta. Se utilizzate un nebulizzatore, reggetelo verticalmente per prevenire la fuoriuscita di liquidi. Per rimuovere impronte digitali o altre macchie, applicate una piccola quantità di detergente per obiettivi su un panno morbido e pulite con cura.
Monitor	Rimuovete la polvere e altri residui con una pompetta. Durante la rimozione di impronte digitali e altre macchie, strofinate delicatamente la superficie con un panno morbido o pelle di camoscio. Evitate di premere con forza per prevenire danni o errori di funzionamento.

Non utilizzate alcol, solventi o altri prodotti chimici volatili.



Filtro passa-basso

Il sensore di immagine, che funge da elemento di captazione dell'immagine, è protetto da un filtro passa-basso che previene la formazione di effetti moiré. Se pensate che la qualità delle immagini sia compromessa a causa della presenza di polvere o particelle, potete pulire il filtro mediante l'opzione **Pulisci sensore di immagine** del menu impostazioni. È possibile pulire il filtro in qualsiasi momento utilizzando l'opzione **Pulisci ora** o effettuare la pulizia automaticamente al momento dell'accensione o spegnimento della fotocamera.

■ "Pulisci ora"

1 Collocate la fotocamera in posizione orizzontale.

La pulizia del sensore di immagine risulta particolarmente efficace se la fotocamera viene posizionata orizzontalmente come mostrato a destra.

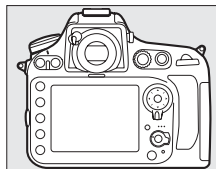

2 Selezionate Pulisci sensore di immagine nel menu impostazioni.

Per visualizzare i menu, premete il pulsante MENU. Evidenziate **Pulisci sensore di immagine** nel menu impostazioni e premete ►.

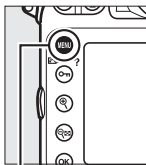

Pulsante MENU



3 Selezionate Pulisci ora.

Evidenziate **Pulisci ora** e premete **OK**. La fotocamera controllerà il sensore di immagine, quindi avvierà la pulizia. Il processo richiede circa dieci secondi durante i quali **busy** è visualizzato nel pannello di controllo e non è possibile eseguire altre operazioni. Non rimuovete né scollegate la fonte di alimentazione finché la pulizia non è stata completata **busy** non è più visualizzato.

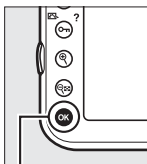

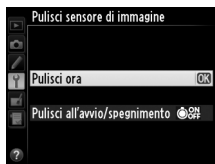

Pulsante **OK**



■ “Pulisci all'avvio/spengimento”

Scegliete fra le seguenti opzioni:

Opzione	Descrizione
 Pulisci all'avvio	Il sensore di immagine viene pulito automaticamente ogni volta che si accende la fotocamera.
 Pulisci allo spegnimento	Il sensore di immagine viene pulito automaticamente durante lo spegnimento, ogni volta che si spegne la fotocamera.
 Pulisci all'avvio e spegnimento	Il sensore di immagine viene pulito automaticamente all'accensione e allo spegnimento.
Pulitura	Pulitura automatica del sensore di immagine.

1 Selezionate **Pulisci all'avvio/ spegnimento**.

Visualizzate il menu **Pulisci sensore di immagine** come descritto al passaggio 2 nella pagina precedente. Evidenziate **Pulisci all'avvio/spengimento** e premete ►.

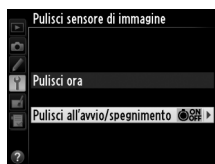

2 Selezionate un'opzione.

Evidenziate un'opzione e premete .



Pulsante 

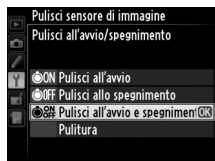

Pulizia del sensore di immagine

L'utilizzo dei controlli della fotocamera all'avvio interrompe la pulizia del sensore di immagine. La pulizia del sensore di immagine potrebbe non essere eseguita all'avvio se il flash è in fase di carica.

La pulizia viene eseguita facendo vibrare il filtro passa-basso. Se non si riesce a rimuovere completamente la polvere utilizzando le opzioni nel menu **Pulisci sensore di immagine**, pulite il sensore manualmente (vedere di seguito) o rivolgetevi a un Centro assistenza autorizzato Nikon.

Se la pulizia del sensore di immagine viene effettuata più volte in successione, tale operazione potrebbe essere disattivata temporaneamente per proteggere la circuitazione interna della fotocamera. La pulizia potrà essere effettuata di nuovo dopo una breve pausa.

Pulizia manuale

Se non riuscite a rimuovere le impurità dal filtro passa-basso utilizzando l'opzione **Pulisci sensore di immagine** (☞ 394) nel menu impostazioni, potete pulire il filtro manualmente come descritto di seguito. Tuttavia, tenete presente che il filtro passa basso è estremamente fragile e può venire facilmente danneggiato. Nikon consiglia di rivolgersi a un Centro assistenza autorizzato Nikon per la pulizia del filtro.

1 Caricate la batteria o collegate un adattatore CA.

È necessaria una fonte di alimentazione affidabile durante il controllo o pulizia del filtro passa-basso. Spegnete la fotocamera ed inserite una batteria EN-EL15 completamente carica oppure collegate un connettore di alimentazione EP-5B opzionale ed un adattatore CA EH-5b.

2 Rimuovete l'obiettivo.

Spegnete la fotocamera e rimuovete l'obiettivo.



3 Selezionate **M-Up per pulizia sensore.**

Accendete la fotocamera e premete il pulsante **MENU** per visualizzare i menu.

Evidenziate **M-Up per**

pulizia sensore nel menu

impostazioni e premete ► (questa opzione non è disponibile se il livello della batteria è  o inferiore).

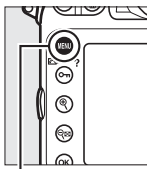

Pulsante MENU



4 Premete **OK**.

Verrà visualizzato il messaggio mostrato a destra nel monitor mentre nel pannello di controllo e nel mirino apparirà una riga di trattini. Per ritornare al funzionamento normale senza ispezionare il filtro passa-basso, spegnete la fotocamera.

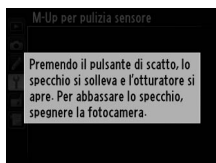

5 Sollevate lo specchio.

Premete il pulsante di scatto fino in fondo. Lo specchio si solleva e la tendina

dell'otturatore si apre,

consentendovi di vedere il filtro passa-basso. Il display del mirino si spegne e nel pannello di controllo lampeggerà una riga di trattini.



6 Esamine il filtro passa-basso.

Reggete la fotocamera in modo che la luce si rifletta sul filtro passa-basso, quindi esaminatelo per verificare se sono presenti polvere o altri residui. Se non è presente alcun corpuscolo estraneo, procedete al passaggio 8.

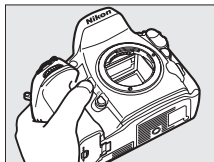

7 Pulite il filtro passa-basso.

Eliminate la polvere e altri residui dal filtro con una pompetta. Non utilizzate una pompetta con pennellino, poiché le setole potrebbero danneggiarlo. Se non riuscite a rimuovere i residui con la pompetta, rivolgetevi a tecnici autorizzati Nikon. Non toccate o non strofiniate il filtro per nessun motivo.

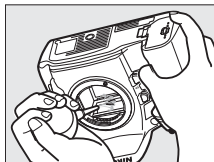

8 Spegnete la fotocamera.

Lo specchio si riabbassa e la tendina dell'otturatore si chiude. Riposizionate l'obiettivo o il tappo corpo macchina.



✔ Utilizzo di una fonte di alimentazione affidabile

La tendina dell'otturatore è fragile e può essere facilmente danneggiata. Se la fotocamera si spegne mentre lo specchio è sollevato, la tendina dell'otturatore si chiude automaticamente. Attenetevi alle precauzioni seguenti per prevenire danni alla tendina:

- Evitate di spegnere la fotocamera o di rimuovere o scollegare l'alimentazione quando lo specchio è sollevato.
- Se la batteria si sta scaricando quando lo specchio è sollevato, viene emesso un avviso acustico e la spia autoscatto lampeggia per avvertirvi che la tendina dell'otturatore sta per chiudersi, quindi lo specchio si abbassa automaticamente nel giro di due minuti circa. Terminate immediatamente le operazioni di pulizia o controllo.

✔ Impurità sul filtro passa-basso

Durante la produzione e la spedizione, Nikon adotta tutte le precauzioni possibili per evitare che il filtro passa-basso entri a contatto con impurità. Tuttavia, dato che la fotocamera D800 è stata progettata per un utilizzo con obiettivi intercambiabili, è possibile che le impurità entrino nella fotocamera durante la rimozione o il cambio degli obiettivi. Una volta all'interno della fotocamera, queste impurità potrebbero depositarsi sul filtro passa-basso e risultare visibili nelle fotografie scattate in determinate condizioni. Per proteggere la fotocamera quando non è inserito un obiettivo, riponete sempre il tappo corpo macchina in dotazione con la fotocamera, prestando attenzione a rimuovere la polvere e altri residui eventualmente presenti sul tappo corpo macchina.

Se sul filtro passa-basso sono presenti impurità, pulitelo attenendovi alle istruzioni riportate in precedenza, oppure rivolgetevi a tecnici autorizzati Nikon. Le fotografie in cui si nota la presenza di materiale estraneo sul filtro possono essere ritoccate usando Capture NX 2 (disponibile separatamente; □ 390) oppure le opzioni di pulizia immagine disponibili in alcune applicazioni di modifica di immagini di fornitori terzi.

✔ Manutenzione della fotocamera e degli accessori

La fotocamera è un apparecchio di precisione che richiede una manutenzione regolare. Nikon consiglia di rivolgersi al rivenditore presso cui è stato effettuato l'acquisto o a un Centro assistenza Nikon per un controllo della fotocamera ogni 1-2 anni e per una revisione ogni 3-5 anni. Se la fotocamera viene utilizzata a livello professionale, è particolarmente importante sottoporla a controlli e revisioni frequenti. Durante il controllo e la revisione, è necessario fornire anche tutti gli eventuali accessori regolarmente utilizzati con la fotocamera, come gli obiettivi o i flash esterni opzionali.



Cura della fotocamera e delle batterie: precauzioni

Non far cadere: è possibile che il prodotto non funzioni correttamente se sottoposto a urti violenti o vibrazioni forti.

Tenere asciutto: questo prodotto non è impermeabile ed è possibile che non funzioni correttamente se immerso nell'acqua o se esposto ad alti livelli di umidità. Meccanismi interni arrugginiti possono causare danni irreparabili.

Evitate gli sbalzi di temperatura: gli sbalzi di temperatura improvvisi, ad esempio quando si entra o esce da un ambiente riscaldato durante una giornata fredda, possono provocare la formazione di condensa all'interno dell'unità. Per prevenire la formazione di condensa, collocate la fotocamera in una custodia o una borsa di plastica prima di sottoporla a sbalzi di temperatura improvvisi.

Tenere lontano da forti campi magnetici: non utilizzate o non conservate questa unità in prossimità di apparecchiature che producono forti radiazioni elettromagnetiche o campi magnetici. Le cariche elettrostatiche e i campi magnetici creati da apparecchiature come i radiotrasmettitori possono provocare interferenze compromettendo il funzionamento del monitor, danneggiare i dati salvati sulla card di memoria o alterare la circuitazione interna del prodotto.

Non lasciate l'obiettivo puntato verso il sole: non lasciate l'obiettivo puntato verso il sole o sotto un'altra sorgente di luce forte per periodi prolungati. La luce intensa può danneggiare il sensore d'immagine o determinare la comparsa di sfocature bianche nelle fotografie.



Pulizia: per pulire il corpo della fotocamera, utilizzate una pompetta per rimuovere la polvere e altri residui, quindi strofinate delicatamente con un panno morbido e asciutto. Dopo avere utilizzato la fotocamera in spiaggia o al mare, ripulitela dalla sabbia e dal sale con un panno leggermente imbevuto di acqua pulita, quindi asciugatela accuratamente. In rari casi, il display LCD potrebbe illuminarsi o oscurarsi a causa dell'elettricità statica. Ciò non indica un malfunzionamento ed il display tornerà rapidamente alle normali condizioni.

L'obiettivo e lo specchio sono molto delicati. La polvere e altri residui devono essere rimossi delicatamente con una pompetta. Se utilizzate un nebulizzatore, reggetelo verticalmente per prevenire la fuoriuscita di liquidi. Per rimuovere le impronte digitali o altre macchie dall'obiettivo, applicate una piccola quantità di detergente per obiettivi su un panno morbido e pulite con cura l'obiettivo.

Per informazioni sulla pulizia del filtro passa-basso, consultate la sezione "Filtro passa-basso" (☐ 394).

Contatti dell'obiettivo: mantenete puliti i contatti dell'obiettivo.

Non toccare la tendina dell'otturatore: la tendina è estremamente sottile e può essere danneggiata facilmente. Non esercitate pressione sulla tendina, non urtatela con gli accessori di pulizia o non sottoponetela a forti correnti d'aria provenienti da una pompetta per nessun motivo. Queste azioni potrebbero graffiare, deformare o danneggiare la tendina.

La tendina dell'otturatore potrebbe apparire colorata in modo non uniforme, tuttavia ciò non ha effetto sulle immagini e non indica malfunzionamento.

Conservazione: per evitare la formazione di ossidi e muffe, conservate la fotocamera in un ambiente asciutto e ben ventilato. Se state utilizzando un adattatore CA, scollegate l'adattatore per evitare incendi. Se prevedete di non utilizzare il prodotto per un periodo di tempo prolungato, rimuovete la batteria per evitare eventuali perdite e conservate la fotocamera in una borsa di plastica contenente materiale disidratante. Tuttavia, non conservate l'astuccio della fotocamera in una borsa di plastica poiché il materiale potrebbe deteriorarsi. Il materiale disidratante perde gradualmente le sue proprietà di assorbimento dell'umidità e deve essere sostituito regolarmente.

Per prevenire la formazione di ossidi e muffe, estraete la fotocamera dal luogo in cui viene conservata almeno una volta al mese. Accendete la fotocamera e premete il pulsante di scatto alcune volte prima di riporre la fotocamera.

Conservate la batteria in un luogo fresco e asciutto. Riposizionate il copricontatti prima di riporre la batteria nel luogo di conservazione.



Spegnete il prodotto prima di rimuovere o scollegare la fonte di alimentazione: non scollegate il prodotto e non rimuovete la batteria quando è acceso o durante il salvataggio o l'eliminazione delle immagini. Un'interruzione netta dell'alimentazione del prodotto in queste circostanze potrebbe provocare la perdita di dati o danneggiare la memoria o la circuizione interna del prodotto. Per limitare il rischio di interruzione accidentale dell'alimentazione, evitate di trasportare il prodotto da un luogo a un altro quando l'adattatore CA è collegato.

Note sul monitor: Il monitor è costruito con altissima precisione; almeno il 99,99% dei pixel è effettivo, con non più dello 0,01% mancante o difettoso. Di conseguenza, mentre questi display potrebbero contenere dei pixel sempre illuminati (di colore bianco, rosso, blu o verde) o sempre spenti (di colore nero), ciò non costituisce un malfunzionamento e non ha alcun effetto sulle immagini salvate con l'apparecchio.

In presenza di una forte luce, può risultare difficile visualizzare le immagini sul monitor.

Non esercitate pressione sul monitor poiché potrebbe danneggiarsi o funzionare in modo anomalo. La polvere e altri residui sul monitor possono essere rimossi con una pompetta. Le macchie possono essere rimosse strofinando leggermente la superficie con un panno morbido o con pelle di camoscio. Se il monitor dovesse rompersi accidentalmente, fate attenzione a non ferirvi con i frammenti di vetro ed evitate il contatto dei cristalli liquidi con la pelle, gli occhi o la bocca.

Utilizzate il copri monitor durante il trasporto o quando si lascia la fotocamera inutilizzata.

Batterie: le batterie possono perdere liquidi o esplodere se maneggiate in modo inopportuno. Osservate le necessarie precauzioni nel maneggiare le batterie:

- Utilizzate esclusivamente batterie idonee all'attrezzatura in uso.
- Non esponete le batterie a fiamme, fuoco o calore eccessivo.
- Mantenete i terminali delle batterie puliti.
- Spegnete l'apparecchio prima di sostituire la batteria.
- Rimuovete la batteria dalla fotocamera o ricaricatela quando non è utilizzata e riposizionate il copricontatti. Le fotocamere utilizzano piccole quantità di carica anche quando sono spente e possono scaricare le batterie fino a renderle inutilizzabili. Se la batteria non sarà usata per un certo lasso di tempo, inseritela nella fotocamera e fatela scaricare del tutto prima di rimuoverla per la conservazione. La batteria deve essere conservata in un luogo fresco con una temperatura ambiente compresa tra 15 e 25 °C (evitate luoghi estremamente freddi o caldi). Ripetete questo processo almeno una volta ogni sei mesi.



- L'accensione e lo spegnimento ripetuti della fotocamera quando la batteria è completamente scarica possono accorciare la durata della batteria. Le batterie completamente scariche devono essere caricate prima dell'uso.
- La temperatura interna della batteria potrebbe aumentare mentre la batteria viene utilizzata. Cercare di caricare la batteria mentre la temperatura interna è elevata provoca dei cali di prestazione della batteria, e potrebbe non essere ricaricabile oppure ricaricabile solo in parte. Attendete che la batteria si raffreddi prima di ricaricarla.
- Il prolungato caricamento della batteria quando questa è già completamente carica potrebbe diminuire le prestazioni della batteria.
- Un sensibile calo della durata di utilizzo di una batteria completamente carica alle temperature indicate, indica che essa deve essere sostituita. Acquistate una nuova batteria EN-EL15.
- Caricate la batteria prima dell'uso. Se utilizzate la fotocamera in occasioni importanti, preparate una batteria EN-EL15 di scorta e caricatela completamente. In alcuni luoghi potrebbe essere difficile reperire batterie di ricambio con poco preavviso. Nelle giornate fredde, la capacità delle batterie potrebbe diminuire. Accertatevi che la batteria sia completamente carica prima di scattare fotografie all'esterno in condizioni climatiche rigide. Tenete una batteria di scorta in un luogo caldo e passate dall'una all'altra secondo necessità. Una volta riscaldate, le batterie fredde possono recuperare la carica perduta.
- Le batterie usate sono una risorsa; riciclatele secondo le norme locali.



Impostazioni predefinite

Di seguito sono elencate le impostazioni predefinite per le opzioni dei menu della fotocamera. Per informazioni sul reset a due pulsanti, fate riferimento a pagina 193.

■ Impostazioni predefinite del menu di riproduzione

Opzione	Impostazione predefinita
Cartella di riproduzione (☞ 260)	ND800
Mostra foto scattata (☞ 265)	No
Dopo la cancellazione (☞ 266)	Mostra seguente
Ruota foto verticali (☞ 266)	Sì
Slide show (☞ 267)	
Tipo immagine (☞ 267)	Immagini fisse e filmati
Intervallo fotogrammi (☞ 267)	2 sec.

■ Impostazioni predefinite del menu di ripresa ¹

Opzione	Impostazione predefinita
Set impostazioni menu estesi (☞ 270)	No
Nome file (☞ 273)	DSC
Selezione slot primario (☞ 89)	Slot card SD
Funzione slot secondario (☞ 89)	Eccedenza
Qualità dell'immagine (☞ 84)	JPEG Normal
Dimensione dell'immagine (☞ 87)	Grande
Area immagine (☞ 79)	
Ritaglio DX auto (☞ 79)	Sì
Scegli area immagine (☞ 80)	FX (36×24)
Compressione JPEG (☞ 86)	Priorità dimensione
Registrazione NEF (RAW) (☞ 86)	
Tipo (☞ 86)	Compressione senza perdita
Profondità di bit NEF (RAW) (☞ 86)	14 bit
Bilanciamento del bianco (☞ 145)	Auto > Normale
Regolazione fine (☞ 148)	A-B: 0, G-M: 0
Temperatura di colore (☞ 152)	5.000 K
Premisurazione manuale (☞ 154)	d-1



Opzione	Impostazione predefinita
Imposta Picture Control (☞ 163)	Standard
Spazio colore (☞ 274)	sRGB
D-Lighting attivo (☞ 174)	No
HDR (high dynamic range) (☞ 176)	
Modo HDR (☞ 177)	No
Esposizione differenziale (☞ 178)	Auto
Uniformare (☞ 178)	Normale
Controllo vignettatura (☞ 275)	Normale
Controllo distorsione auto (☞ 276)	No
NR su esposizioni lunghe (☞ 277)	No
NR su ISO elevati (☞ 277)	Normale
Impostazioni sensibilità ISO (☞ 109)	
Sensibilità ISO (☞ 109)	100
Controllo automatico ISO (☞ 111)	No
Esposizione multipla (☞ 195) ²	
Modo esposizione multipla (☞ 196)	No
Numero di scatti (☞ 197)	2
Guadagno automatico (☞ 198)	Sì
Riprese intervallate (☞ 201)	Reset ³
Fotografie accelerate (☞ 207)	Reset ⁴
Impostazioni filmato (☞ 70)	
Dimens./freq. fotogrammi (☞ 70)	1920 × 1080; 30 fps
Qualità filmato (☞ 70)	Alta qualità
Microfono (☞ 70)	Sensibilità automatica
Destinazione (☞ 70)	Slot card SD

- 1 Le impostazioni predefinite possono essere ripristinate utilizzando **Set impostaz. menu di ripresa** (☞ 269). Ad eccezione di **Set impostazioni menu estesi**, **Esposizione multipla**, **Riprese intervallate** e **Fotografie accelerate**, verranno ripristinate solo le impostazioni nel set impostazioni menu di ripresa corrente.
- 2 Applicabile a tutti i set. Il ripristino del menu di ripresa non è disponibile mentre è in corso la ripresa.
- 3 Applicabile a tutti i set. La ripresa termina quando viene eseguito il ripristino.
- 4 Applicabile a tutti i set. Intervallo ripristinato a 5 sec., tempo di registrazione a 25 minuti.



■ ■ Impostazioni predefinite del menu personalizzazioni*

	Opzione	Impostazione predefinita
a1	Selezione priorità AF-C (☐ 281)	Scatto
a2	Selezione priorità AF-S (☐ 282)	Messa a fuoco
a3	Focus Tracking + Lock-On (☐ 283)	3 (Normale)
a4	Attivazione AF (☐ 283)	AF-ON/Scatto
a5	Illuminazione punti AF (☐ 284)	Auto
a6	Inclusione punti AF (☐ 284)	Normale
a7	Numero di punti AF (☐ 285)	51 punti
a8	Illuminatore AF incorporato (☐ 286)	Sì
b1	Valore increm. sens. ISO (☐ 287)	1/3 step
b2	Step EV in esposizione (☐ 287)	1/3 step
b3	Valore incr. comp. flash/esp (☐ 287)	1/3 step
b4	Comp. agevolata esposizione (☐ 288)	No
b5	Area ponderata centrale (☐ 289)	Ø 12 mm
b6	Taratura fine esposimetro (☐ 290)	
	Misurazione matrix	0
	Misurazione ponderata centrale	0
	Misurazione spot	0
c1	Pulsante di scatto AE-L (☐ 290)	No
c2	Ritardo disattivaz. esposim (☐ 291)	6 sec.
c3	Autoscatto (☐ 291)	
	Tempo di attesa autoscatto	10 sec.
	Numero di scatti	1
	Intervallo fra scatti	0,5 sec.
c4	Ritardo autosp. monitor (☐ 292)	
	Riproduzione	10 sec.
	Menu	1 min.
	Visualizzazione informazioni	10 sec.
	Mostra foto scattata	4 sec.
	Live view	10 min.



Opzione		Impostazione predefinita
d1	Segnale acustico (☞ 292)	
	Volume	No
	Tono	Alto
d2	Vel. scatto modo seq. CL (☞ 293)	2 fps
d3	Limite scatto continuo (☞ 293)	100
d4	Esposizione posticipata (☞ 293)	No
d5	Numerazione sequenza file (☞ 294)	Sì
d6	Mostra reticolo mirino (☞ 295)	No
d7	Display ISO e regolazioni (☞ 295)	Mostra contafotogrammi
d8	Visualizza suggerimenti (☞ 295)	Sì
d9	Visualizzazione informazioni (☞ 296)	Auto
d10	Illuminazione LCD (☞ 296)	No
d11	Batterie nell'MB-D12 (☞ 297)	LR6 (Alcaline AA)
d12	Ordine batterie (☞ 298)	Prima le batterie dell'MB-D12
e1	Tempo sincro flash (☞ 299)	1/250 secc.
e2	Tempo di posa flash (☞ 300)	1/60 sec.
e3	Controllo flash incorporato/Flash opzione (☞ 301, 302)	TTL
e4	Lampi flash pilota (☞ 307)	Sì
e5	Opzioni auto bracketing (☞ 307)	AE e flash
e6	Auto bracketing (modo M) (☞ 308)	Flash/tempo
e7	Ordine bracketing (☞ 308)	MTR > Sotto > Sovra
f1	Pulsante ☼ (☞ 309)	Retroilluminazione LCD (☼)
f2	Puls. centrale multiselettore (☞ 309)	
	Modo di ripresa	Seleziona punto AF centrale
	Modo di riproduzione	Miniature sì/no
	Live view	Seleziona punto AF centrale
f3	Multi-selettore (☞ 310)	Disattivato
f4	Funzione pulsante Fn (☞ 311)	
	Selezione pulsante Fn (☞ 311)	Orizzonte virtuale nel mirino
	Pulsante Fn + ghiera com. (☞ 314)	Nessuna



	Opzione	Impostazione predefinita
f5	Funzione puls. anteprima (☐ 315)	
	Selez. pulsante anteprima	Anteprima
	Antepr. + ghiera com.	Nessuna
f6	Funzione pulsante AE-L/AF-L (☐ 315)	
	Selez. pulsante AE-L/AF-L	Blocco AE/AF
	AE-L/AF-L + ghiera comandi	Nessuna
f7	Blocca tempo e diaframma (☐ 316)	
	Blocco del tempo di posa	No
	Blocco del diaframma	No
f8	Funzione pulsante BKT (☐ 316)	Auto bracketing
f9	Personalizzazione ghiera (☐ 317)	
	Rotazione inversa (☐ 317)	Compensazione esposizione: ☐ Tempo di posa/diaframma: ☐
	Inverti principale/secondaria (☐ 317)	No
	Impostazione diaframma (☐ 317)	Ghiera secondaria
	Menu e riproduzione (☐ 318)	No
f10	Press. pulsante uso ghiera (☐ 318)	No
f11	Blocco scatto con slot vuoto (☐ 319)	Attiva scatto
f12	Inverti indicatori (☐ 319)	
f13	Funz. puls. AF-ON MB-D12 (☐ 320)	AF-ON
g1	Funzione pulsante Fn (☐ 321)	
	Selezione pulsante Fn	Nessuna
g2	Funzione puls. anteprima (☐ 322)	
	Selez. pulsante anteprima	Creazione di indici
g3	Funzione pulsante AE-L/AF-L (☐ 323)	
	Selez. pulsante AE-L/AF-L	Blocco AE/AF
g4	Funzione pulsante di scatto (☐ 324)	Scatta foto

* Le impostazioni predefinite per il set personalizzazioni corrente possono essere ripristinate utilizzando **Set personalizzazioni** (☐ 280).



■ Impostazioni predefinite del menu impostazioni

Opzione	Impostazione predefinita
Luminosità monitor (☞ 326)	Manuale
Manuale	0
Pulisci sensore di immagine (☞ 394)	
Pulisci all'avvio/spegnimento (☞ 396)	Pulisci all'avvio e spegnimento
HDMI (☞ 256)	
Risoluzione output (☞ 257)	Auto
Avanzata (☞ 257)	
Range di output	Auto
Dimensione visualizz. output	95%
Visual. su display live view	Sì
Riduzione dello sfarfallio (☞ 329)	Auto
Fuso orario e data (☞ 329)	
Ora legale (☞ 329)	No
Rotazione auto immagine (☞ 331)	Sì
GPS (☞ 217)	
Disattivaz. auto esposimetro	Attiva
Usa dati GPS per orologio	Sì
Caricamento Eye-Fi (☞ 339)	Attiva



Programma di esposizione

Il programma di esposizione per il modo Auto programmato (📖 118) è illustrato nel grafico seguente:

— ISO 100; obiettivo con apertura massima pari a $f/1.4$ e minima pari a $f/16$ (ad esempio, AF 50 mm $f/1.4D$)

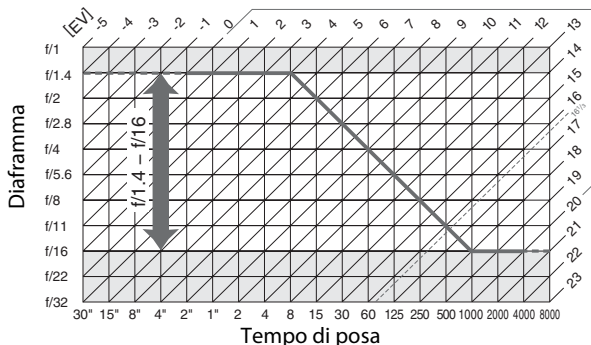

I valori massimo e minimo per EV variano in base alla sensibilità ISO; il grafico in alto assume una sensibilità ISO equivalente a ISO 100. Quando viene utilizzata la misurazione matrix, i valori superiori a $16 \frac{1}{3}$ EV vengono ridotti a $16 \frac{1}{3}$ EV.



Risoluzione dei problemi

Se si verificano problemi di funzionamento, consultate l'elenco dei problemi comuni prima di rivolgervi a un rivenditore o un Centro assistenza Nikon.

■ Display

Il mirino non è a fuoco: regolate la messa a fuoco del mirino o usate le lenti per la regolazione diottrica (☐ 35, 388).

Il mirino è scuro: inserite una batteria completamente carica (☐ 19, 37).

I display si spengono senza avvisare: scegliete tempi più lunghi per la personalizzazione c2 (**Ritardo disattivaz. esposim.**) o c4 (**Ritardo autosp. monitor**) (☐ 291, 292).

I display del pannello di controllo o del mirino non rispondono e sono opachi: i tempi di risposta e la luminosità dei display variano in base alla temperatura.

🔪 Se la fotocamera smette di rispondere

In casi estremamente rari, i display potrebbero non rispondere come previsto e la fotocamera potrebbe smettere di funzionare. Nella maggior parte dei casi, questo fenomeno è dovuto a una carica elettrostatica molto forte. Spegnete la fotocamera, rimuovete e sostituite la batteria, avendo cura di evitare scottature e riaccendete la fotocamera, oppure, se state usando un adattatore CA (acquistabile separatamente), scollegatelo e ricollegatelo e riaccendete la fotocamera. Se il problema persiste, contattate il vostro fornitore o un centro assistenza autorizzato Nikon.

■ Ripresa

La fotocamera impiega tempo per accendersi: cancellate file o cartelle.

Scatto disattivato:

- La card di memoria è piena (☐ 29, 38).
- **Blocca scatto** è selezionato per la personalizzazione f11 (**Blocco scatto con slot vuoto**; ☐ 319) e non è inserita alcuna card di memoria (☐ 29).
- Obiettivo CPU dotato di ghiera ma con il diaframma non bloccato sul numero f/ più alto. Se **FE E** viene visualizzato nel pannello di controllo, selezionate **Ghiera diaframma** per la personalizzazione f9 (**Personalizzazione ghiera**) > **Impostazione diaframma** per usare la ghiera diaframma per regolare l'apertura (☐ 317).
- Modo di esposizione **S** selezionato con **bu L b** selezionato per il tempo di posa (☐ 418).

La fotocamera è lenta nel rispondere alla pressione del pulsante di scatto: Selezionate **No** per la personalizzazione d4 (**Esposizione posticipata**; ☐ 293).

Nel modo di scatto continuo viene scattata una sola foto a ogni pressione del pulsante di scatto:

- Abbassate il flash incorporato (☐ 107).
- Disattivare l'HDR (☐ 176).

Le foto non sono messe a fuoco:

- Ruotate il selettore modo di messa a fuoco su **AF** (☐ 91).
- La fotocamera non è in grado di mettere a fuoco con l'autofocus: utilizzate la messa a fuoco manuale o il blocco della messa a fuoco (☐ 98, 101).

Non è disponibile tutta la gamma dei tempi di posa: flash in uso. Il tempo sincro flash può essere selezionato tramite la personalizzazione e1 (**Tempo sincro flash**); quando si usano unità flash compatibili, scegliete **1/320 sec. (Auto FP)** o **1/250 sec. (Auto FP)** per una gamma completa di tempi di posa (☐ 299).

La messa a fuoco non si blocca quando il pulsante di scatto viene premuto a metà corsa: la fotocamera è nel modo messa a fuoco utilizzate il pulsante **AF-C**: utilizzate il pulsante **AE-L/AF-L** per bloccare la messa a fuoco (☐ 98).

Impossibile selezionare il punto di messa a fuoco:

- Sbloccate il blocco del selettore di messa a fuoco (☐ 96).
- Area AF auto o AF con priorità al volto selezionato per il modo area AF; scegliete un altro modo (☐ 49, 93).
- La fotocamera è nel modo di riproduzione (☐ 219).
- I menu sono in uso (☐ 259).
- Premete il pulsante di scatto a metà corsa per attivare gli esposimetri (☐ 42).

Impossibile modificare la dimensione dell'immagine: Qualità dell'immagine è impostato su **NEF (RAW)** (☐ 84).

La fotocamera impiega molto tempo per la registrazione delle foto: disattivate la riduzione disturbo (☐ 277).



L'illuminatore ausiliario AF non si accende:

- L'illuminatore ausiliario AF non si illumina se **AF-C** è selezionato per il modo autofocus (☐ 91). Scegliete **AF-S**. Se un'opzione diversa da area AF auto è selezionata per modo area AF, selezionate punto AF centrale (☐ 96).
- La fotocamera è attualmente in live view oppure sta registrando un video.
- **No** selezionato per la personalizzazione a8 (**Illuminatore AF incorporato**) (☐ 286).
- L'illuminatore si è spento automaticamente. L'uso prolungato può comportare il surriscaldamento dell'illuminatore; attendete che si raffreddi.

Durante il live view o i filmati appaiono sfarfallii o strisce: scegliete un'opzione per **Riduzione dello sfarfallio** che corrisponda alla frequenza dell'alimentazione CA locale (☐ 329).

Appaiono fasce luminose durante il live view o la registrazione di filmati: un flash o altre fonti di luce di breve durata sono state usate durante il live view o la registrazione di filmati.

Disturbo (punti luminosi, pixel casuali luminosi, effetto nebbia, righe o aree rossastre) appaiono nelle foto:

- Per ridurre pixel casuali luminosi, effetto nebbia o righe, scegliete una sensibilità ISO inferiore o utilizzate la riduzione disturbo su ISO elevati (☐ 109, 277).
- Per ridurre punti luminosi, pixel casuali luminosi o effetto nebbia con tempi di posa inferiori a 1 sec. o per ridurre le aree rossastre e altri difetti nelle esposizioni lunghe, attivate la riduzione del disturbo su esposizioni lunghe (☐ 277).
- Disattivate **D-Lighting attivo** per evitare di accentuare gli effetti del disturbo (☐ 175).

Le foto presentano macchie e striature:

- Pulite l'obiettivo.
- Pulite il filtro passa-basso (☐ 394).

I colori sono innaturali:

- Regolate il bilanciamento del bianco affinché corrisponda alla luce (☐ 145).
- Regolate le impostazioni per **Imposta Picture Control** (☐ 163).

Impossibile misurare il bilanciamento del bianco: il soggetto è troppo scuro o troppo chiaro (☐ 157).

Impossibile selezionare l'immagine come fonte per il bilanciamento del bianco premisurato: l'immagine non è stata creata con D800 (☐ 158).

Bracketing del bilanciamento del bianco non disponibile:

- È selezionata l'opzione di qualità immagine NEF (RAW) o NEF+JPEG per l'impostazione di qualità immagine (☐ 84).
- È attivato il modo di esposizione multipla (☐ 195).

Gli effetti del Picture Control differiscono in base all'immagine: A (auto) è selezionato per nitidezza, contrasto o saturazione. Per ottenere risultati uniformi su una serie di fotografie, scegliete un'opzione diversa da A (auto) (☐ 167).

Impossibile modificare la misurazione esposimetrica: blocco esposizione automatica o live view filmati attivo (☐ 59, 129).

Impossibile utilizzare la compensazione dell'esposizione: scegliete il modo di esposizione P, S o A (☐ 131).

Il suono non viene registrato con i filmati: Microfono spento è selezionato per **Impostazioni filmato > Microfono** (☐ 70).

■ Riproduzione

L'immagine NEF (RAW) non viene riprodotta: la foto è stata scattata con la qualità immagine di NEF + JPEG (☐ 85).

Impossibile visualizzare immagini scattate con altre fotocamere: e immagini registrate con altre marche di fotocamere possono non venire visualizzate correttamente.

Alcune foto non sono visualizzate durante la riproduzione: selezionate **Tutte** per **Cartella di riproduzione** (☐ 260).

Le fotografie con orientamento verticale vengono visualizzate in orizzontale:

- Selezionate **Sì** per **Ruota foto verticali** (☐ 266).
- Le foto sono state scattate con **No** selezionato per **Rotazione auto immagine** (☐ 331).
- La foto è visualizzata nel modo Mostra foto scattata (☐ 220).
- La fotocamera era orientata verso l'alto o verso il basso al momento dello scatto (☐ 331).

Non è possibile cancellare la fotografia:

- L'immagine è protetta: rimuovete la protezione (☐ 233).
- Card di memoria protetta (☐ 34).

Impossibile ritoccare l'immagine: l'immagine non è stata creata con D800 (☐ 342).

Viene visualizzato un messaggio che indica che non sono disponibili foto per la riproduzione: selezionate **Tutte** per **Cartella di riproduzione** (☐ 260).



Impossibile modificare l'ordine di stampa:

- La card di memoria è piena: eliminate delle immagini (☐ 38, 234).
- Card di memoria protetta (☐ 34).

Impossibile selezionare la foto per la stampa: non è possibile stampare le foto NEF (RAW) e TIFF mediante collegamento USB diretto. Utilizzate il servizio di stampa DPOF (solo immagini TIFF), create la copia JPEG utilizzando

Elaborazione NEF (RAW) (☐ 353) o eseguite il trasferimento al computer e stampate mediante ViewNX 2 (in dotazione) o Capture NX 2 (acquistabile separatamente; ☐ 390).

La foto non viene visualizzata nella periferica video ad alta definizione: verificate che il cavo HDMI (acquistabile separatamente) sia collegato (☐ 256).

Le foto non vengono visualizzate in Capture NX 2: aggiornate all'ultima versione (☐ 390).

L'opzione immagine "Dust Off" in Capture NX 2 non ottiene l'effetto desiderato: la pulizia del sensore cambia la posizione della polvere presente sul filtro passa-basso. I dati di riferimento "Dust Off" registrati prima della pulizia del sensore di immagine non possono essere utilizzati con le fotografie scattate dopo aver eseguito la pulizia del sensore di immagine. I dati di riferimento "Dust Off" registrati prima della pulizia del sensore di immagine non possono essere utilizzati con le fotografie scattate dopo aver eseguito la pulizia del sensore di immagine (☐ 327).

Il computer mostra le immagini NEF (RAW) in modo differente dalla fotocamera: il software di terze parti non mostra gli effetti di Picture Control, D-Lighting attivo o controllo vignettatura. Utilizzate ViewNX 2 (in dotazione) o software Nikon opzionale, come Capture NX 2 (acquistabile separatamente).

Impossibile trasferire foto al computer: il sistema operativo non è compatibile con la fotocamera o con il software di trasferimento. Usate un lettore di card per copiare le foto sul computer (☐ 242).





■ ■ Varie

La data di registrazione non è corretta: impostate l'ora della fotocamera (☐ 27).

Impossibile selezionare la voce del menu: alcune opzioni non sono disponibili con determinate combinazioni di impostazione o quando non è inserita una card di memoria. Si noti che l'opzione **Info batteria** non è disponibile quando la fotocamera è alimentata da un connettore di alimentazione opzionale EP-5B e da un adattatore CA EH-5b (☐ 332).





Messaggi di errore

In questa sezione sono elencati gli indicatori e i messaggi di errore che possono essere visualizzati nel mirino, nel pannello di controllo e sul monitor.

Indicatore		Problema	Soluzione	📖
Pannello di controllo	Mirino			
FE E (lampeggiante)		La ghiera diaframma non è impostata sul diaframma minimo.	Impostate la ghiera sul diaframma minimo (numero f/ più alto).	25
		Batteria quasi scarica.	Preparate una batteria di riserva completamente carica.	19, 37
 (lampeggiante)	 (lampeggiante)	<ul style="list-style-type: none"> • Batteria scarica. • Impossibile utilizzare la batteria. • Una batteria estremamente scarica di tipo Li-ion o una batteria di terze parti è stata inserita nella fotocamera o nel battery pack MB-D12. 	<ul style="list-style-type: none"> • Ricaricate o sostituite la batteria. • Contattate un centro assistenza autorizzato Nikon. • Sostituite la batteria o ricaricatela se la batteria ricaricabile Li-ion è scarica. 	xix, 19, 21, 387
 (lampeggiante)	—	L'orologio della fotocamera non è impostato.	Impostate l'orologio della fotocamera.	27
ΔF		Nessun obiettivo collegato oppure un obiettivo senza CPU collegato senza aver specificato l'apertura massima. Diaframma mostrato in stop dall'apertura massima.	Il valore di apertura verrà mostrato se viene specificata l'apertura massima.	212



Indicatore		Problema	Soluzione	📖
Pannello di controllo	Mirino			
—	▶ ◀ (lampeggiante)	La fotocamera non è in grado di eseguire la messa a fuoco con l'autofocus.	Modificate la composizione o mettete a fuoco manualmente.	40, 101
(Gli indicatori di esposizione o il display di tempo di posa o apertura lampeggiano)		Il soggetto è troppo luminoso; la foto risulterà sovraesposta.	<ul style="list-style-type: none"> Utilizzate una sensibilità ISO inferiore. 	109
			<ul style="list-style-type: none"> Utilizzate un filtro ND opzionale. Nel modo di esposizione: <ul style="list-style-type: none"> S Riducete il tempo di posa A Scegliete un'apertura inferiore del diaframma (numero f/ più grande) 	390 119 120
		Il soggetto è troppo scuro; la foto risulterà sottoesposta.	<ul style="list-style-type: none"> Utilizzate una sensibilità ISO superiore. 	109
			<ul style="list-style-type: none"> Utilizzate il flash. Nel modo di esposizione: <ul style="list-style-type: none"> S Aumentate il tempo di posa A Scegliete un'apertura più grande del diaframma (numero f/ più piccolo) 	181, 380 119 120
b u l b (lampeggiante)		b u l b selezionato nel modo di esposizione S .	Modificate il tempo di posa o scegliete il modo di esposizione manuale.	119, 122
b u s y (lampeggiante)	b s y (lampeggiante)	Le immagini sono in corso di elaborazione.	Attendete fino al termine dell'elaborazione.	—











Indicatore		Problema	Soluzione	📖
Pannello di controllo	Mirino			
—	 (lampeggiante)	Se un indicatore lampeggia per 3 sec. dopo l'entrata in funzione del flash, la foto può risultare sottosposta.	Controllate la foto sul monitor; se è sottosposta, regolate le impostazioni e riprovate.	187
 (lampeggiante)	 (lampeggiante)	Memoria insufficiente per registrare ulteriori foto con le impostazioni attuali oppure la fotocamera ha esaurito il numero di file o cartelle disponibili.	<ul style="list-style-type: none"> • Riducete la qualità o la dimensione foto. • Cancellate le foto dopo avere copiato le immagini importanti nel computer o altro dispositivo. • Inserite una nuova card di memoria. 	84, 87 234 29
 (lampeggiante)		Malfunzionamento della fotocamera.	Rilasciate il pulsante di scatto. Se l'errore persiste o si presenta di frequente, rivolgetevi a un Centro assistenza autorizzato Nikon.	—



Icone  e 

Queste icone lampeggiano per indicare la card interessata.



Indicatore		Problema	Soluzione	📖
Monitor	Pannello di controllo			
Card di memoria non presente.	(- E -)	La fotocamera non è in grado di rilevare la card di memoria.	Spegnete la fotocamera e verificate che la card sia inserita correttamente.	29
Impossibile utilizzare questa card di memoria. Potrebbe essere danneggiata. Inserirne un'altra.	   (lampeggiante)	<ul style="list-style-type: none"> • Errore durante l'accesso alla card di memoria. • Impossibile creare una nuova cartella. 	<ul style="list-style-type: none"> • Utilizzate card di memoria approvate da Nikon. • Controllate che i contatti siano puliti. Se la card è danneggiata, contattate il rivenditore o un centro assistenza Nikon. • Cancellate i file o inserite una nuova card di memoria dopo avere copiato le immagini importanti nel computer o altro dispositivo. 	434 — 29, 234
	  (lampeggiante)	La fotocamera non è in grado di controllare la Eye-Fi card.	<ul style="list-style-type: none"> • Controllate che il firmware della Eye-Fi card sia aggiornato. • Copiate i file presenti sulla Eye-Fi card su un computer o su un altro dispositivo e formattate la card, oppure inserite una nuova card. 	340 29, 239
Card di memoria bloccata. Spostare il selettore in posizione di scrittura.	  (lampeggiante)	La card di memoria è bloccata (protezione da scrittura).	Fate scorrere l'interruttore di protezione da scrittura in posizione di "scrittura".	34
Non disponibile se la Eye-Fi card è bloccata.	   (lampeggiante)	La Eye-Fi card è bloccata (protezione da scrittura).		

Indicatore		Problema	Soluzione	📖
Monitor	Pannello di controllo			
Questa card non è formattata. Formattare la card.	[F o r] (lampeggiante)	La card di memoria non è stata formattata per la fotocamera.	Formattate la card di memoria o inseritene una nuova.	29, 32, 326
Aggiornamento del firmware dell'unità flash non riuscito. Impossibile utilizzare il flash. Contattate un centro assistenza autorizzato Nikon.	—	Il firmware dell'unità flash montata sulla fotocamera non è stato aggiornato correttamente.	Contattate un centro assistenza autorizzato Nikon.	—
Impossibile avviare live view. Attendere.	—	La temperatura interna della fotocamera è alta.	Attendete che la circuiteria interna si raffreddi prima di riprendere il live view o la registrazione del filmato.	56, 69
La cartella non contiene immagini.	—	Nessuna foto sulla card di memoria oppure nelle cartelle selezionate per la riproduzione.	Selezionate la cartella con le foto dal menu Cartella di riproduzione oppure inserite un'altra card di memoria contenente le foto.	29, 260
Tutte le immagini sono nascoste.	—	Tutte le foto della cartella attuale sono nascoste.	Nessuna immagine può essere riprodotta finché non viene selezionata un'altra cartella o non viene utilizzata l'opzione Nascondi immagine per consentire la visualizzazione di almeno una foto.	260



Indicatore		Problema	Soluzione	
Monitor	Pannello di controllo			
Impossibile visualizzare il file.	—	Il file è stato creato o modificato utilizzando un computer o una fotocamera di altra marca oppure il file è danneggiato.	Non è possibile riprodurre il file nella fotocamera.	—
Impossibile selezionare questo file.	—	L'immagine selezionata non può essere ritoccata.	Le immagini create con altri dispositivi non possono essere ritoccate.	342
Controllare la stampante.	—	Errore di stampa.	Verificate la stampante. Per ripristinare, selezionate Continua (se disponibile).	248*
Controllare la carta.	—	La carta nella stampante non è del formato selezionato.	Inserite carta del formato corretto e selezionate Continua .	248*
Inceppamento carta.	—	La carta nella stampante è inceppata.	Togliere la carta inceppata e selezionare Continua .	248*
Carta esaurita.	—	Carta esaurita nella stampante.	Inserite carta del formato scelto e selezionate Continua .	248*
Controllare l'inchiostro.	—	Errore dovuto all'inchiostro.	Controllate l'inchiostro. Per riprendere, selezionare Continua .	248*
Inchiostro esaurito.	—	Inchiostro esaurito nella stampante.	Sostituite l'inchiostro e selezionate Continua .	248*

* Per ulteriori informazioni consultate il manuale della stampante.



Specifiche

■ Fotocamera digitale Nikon D800/D800E

Tipo	
Tipo	Fotocamera reflex digitale con obiettivo singolo
Innesto dell'obiettivo	Baionetta F-Mount Nikon (con accoppiamento AF e contatti AF)
Pixel effettivi	
Pixel effettivi	36,3 milioni
Sensore di immagine	
Sensore di immagine	Sensore CMOS 35,9 × 24,0 mm CMOS (formato FX Nikon)
Pixel totali	36,8 milioni
Sistema di riduzione polvere	Pulizia sensore di immagine, dati di riferimento della funzione Immagine "dust off" (software Capture NX 2 opzionale necessario)
Conservazione	
Dimensione immagine (pixel)	<ul style="list-style-type: none">• Area immagine FX (36×24) 7.360 × 4.912 (L) 5.520 × 3.680 (M) 3.680 × 2.456 (S)• 1,2× Area immagine (30×20) 6.144 × 4.080 (L) 4.608 × 3.056 (M) 3.072 × 2.040 (S)• Area immagine DX (24×16) 4.800 × 3.200 (L) 3.600 × 2.400 (M) 2.400 × 1.600 (S)• Area immagine 5 : 4 (30×24) 6.144 × 4.912 (L) 4.608 × 3.680 (M) 3.072 × 2.456 (S)• Fotografie in formato FX scattate in live view filmati 6.720 × 3.776 (L) 5.040 × 2.832 (M) 3.360 × 1.888 (S)• Fotografie in formato DX scattate in live view filmati 4.800 × 2.704 (L) 3.600 × 2.024 (M) 2.400 × 1.352 (S) <p>Nota: le fotografie scattate in live view filmati hanno proporzioni di 16 : 9. Un formato basato su DX è utilizzato per le fotografie scattate utilizzando l'area immagine DX (24 × 16) 1.5x; un formato basato su FX è utilizzato per tutte le altre fotografie.</p>



Conservazione	
Formato file	<ul style="list-style-type: none"> • NEF (RAW): 12 o 14 bit, compressione senza perdita, compressione maggiore o senza compressione • TIFF (RGB) • JPEG: JPEG-Baseline compatibile con compressione fine (circa 1 : 4), normale (circa 1 : 8) o di base (circa 1 : 16) (Priorità dimensione); disponibile compressione Qualità ottimale • NEF (RAW)+JPEG: fotografie singole registrate in entrambi i formati NEF (RAW) e JPEG
Sistema Picture Control	Selezionabile da standard, neutro, saturo, monocromatico, ritratto, paesaggio; il Picture Control selezionato può essere modificato; memorizzazione per Picture Control personalizzati
Supporti	Card di memoria SDHC e SDXC compatibili con SD (Secure Digital) e UHS-I; card di memoria CompactFlash tipo I (conformità UDMA)
Doppio slot per card	Una delle due card può essere utilizzata per la memorizzazione principale o di backup o per memorizzazioni separate di immagini NEF (RAW) e JPEG; le immagini possono essere copiate da una card all'altra.
File system	DCF (Design Rule for Camera File System) 2.0, DPOF (Digital Print Order Format), Exif (Exchangeable Image File Format for Digital Still Cameras) 2.3, PictBridge

Mirino	
Mirino	Mirino reflex con obiettivo singolo a pentaprisma
Copertura dell'inquadratura	<ul style="list-style-type: none"> • FX (36×24): circa 100% orizzontale e 100% verticale • 1,2× (30×20): circa 97% orizzontale e 97% verticale • DX (24×16): circa 97% orizzontale e 97% verticale • 5:4 (30×24): circa 97% orizzontale e 100% verticale
Ingrandimento	Circa 0,7 × (50 mm f/1.4 obiettivo all'infinito, -1,0 m ⁻¹)
Distanza di accomodamento dell'occhio	17 mm (-1,0 m ⁻¹ ; dalla superficie centrale della lente dell'oculare)
Regolazione diottrica	-3-+1 m ⁻¹
Schermo di messa a fuoco	Schermo di tipo B BriteView Clear Matte Mark VIII con cornici area AF e reticolo
Specchio reflex	Ritorno rapido



Mirino	
Anteprima profondità di campo	Quando viene premuto il pulsante anteprima profondità di campo, l'apertura dell'obiettivo si arresta sul valore selezionato dall'utente (modi M e M) o dalla fotocamera (modi P e S)
Diaframma dell'obiettivo	Ritorno istantaneo, controllato elettronicamente

Obiettivo	
Obiettivi compatibili	<p>Compatibile con gli obiettivi AF NIKKOR compresi quelli di tipo G e D (agli obiettivi PC Micro-NIKKOR si applicano alcune limitazioni) e gli obiettivi DX (utilizzando l'area immagine DX 24 × 16 1,5×), obiettivi AI-P NIKKOR e obiettivi senza CPU AI (solo modi di esposizione M e M). Non è possibile utilizzare obiettivi IX NIKKOR, obiettivi per F3AF e obiettivi senza AI.</p> <p>Il telemetro elettronico può essere usato con obiettivi che abbiano apertura massima di f/5.6 o più rapida (il telemetro elettronico supporta gli 11 punti di messa a fuoco con gli obiettivi con apertura massima di f/8 o più rapida).</p>

Otturatore	
Tipo	Otturatore controllato elettronicamente con piano focale e corsa verticale
Velocità	$1/8.000$ – 30 sec. in incrementi di $1/3$, $1/2$ o 1 EV, posa B, X250
Tempo sincro flash	$X=1/250$ sec.; sincronizzazione con l'otturatore a $1/320$ sec. o più lenti (il campo di utilizzo del flash si riduce a velocità comprese tra $1/250$ e $1/320$ sec.)

Scatto	
Modo di scatto	S (fotogramma singolo), C (continuo a bassa velocità), CH (continuo ad alta velocità), Q (scatto silenzioso), S (autoscatto), MUP (M-Up)



Scatto		
Frequenza dei fotogrammi approssimativa	Con batterie EN-EL15 Area immagine: FX/5 : 4 Cl: 1–4 fps Ch: 4 fps Area immagine: DX/1,2× Cl: 1–5 fps Ch: 5 fps	Altre fonti di alimentazione Area immagine: FX/5 : 4 Cl: 1–4 fps Ch: 4 fps Area immagine: 1,2× Cl: 1–5 fps Ch: 5 fps Area immagine: DX Cl: 1–5 fps Ch: 6 fps
Autoscatto	2 sec., 5 sec., 10 sec., 20 sec.; 1–9 pose ad intervalli di 0,5, 1, 2, o 3 sec.	

Esposizione	
Misurazione esposimetrica	Misurazione esposimetrica TTL mediante sensore RGB da circa 91K (91.000) pixel
Metodo di misurazione	<ul style="list-style-type: none"> • Matrix: misurazione Color Matrix 3D III (obiettivi tipo G e D); Color Matrix III (altri obiettivi CPU); misurazione Color Matrix disponibile con obiettivi senza CPU se l'utente fornisce i dati obiettivo • Ponderata centrale: peso del 75% dato al cerchio di 12 mm al centro dell'inquadratura. Il diametro del cerchio può essere cambiato in 8, 15 o 20 mm, o il peso può essere basato sulla media dell'intero fotogramma (l'obiettivo senza CPU utilizza il cerchio di 12 mm o la media dell'intera inquadratura) • Spot: misurazione effettuata in un cerchio di 4 mm (circa il 1,5% dell'inquadratura) al centro del punto AF selezionato (nel punto AF centrale, se si utilizza un obiettivo senza CPU)
Portata (ISO 100, obiettivo f/1.4, 20 °C)	<ul style="list-style-type: none"> • Matrix o misurazione ponderata centrale: 0–20 EV • Misurazione spot: 2–20 EV
Terminale di accoppiamento esposimetro	Accoppiamento di CPU e AI
Modo di esposizione	Auto programmato con programma flessibile (P); auto a priorità di tempi (S); auto priorità diaframmi (A); manuale (M)
Compensazione dell'esposizione	–5 – +5 EV in incrementi di $\frac{1}{3}$, $\frac{1}{2}$ o 1 EV
Bracketing di esposizione	2–9 fotogrammi in incrementi di $\frac{1}{3}$, $\frac{1}{2}$, $\frac{2}{3}$ o 1 EV
Bracketing del flash	2–9 fotogrammi in incrementi di $\frac{1}{3}$, $\frac{1}{2}$, $\frac{2}{3}$ o 1 EV



Esposizione	
Bracketing del bilanciamento del bianco	2–9 fotogrammi in incrementi di 1, 2 o 3
Bracketing D-Lighting attivo	2 fotogrammi utilizzando il valore selezionato per un fotogramma o 3–5 fotogrammi utilizzando i valori predefiniti per tutti i fotogrammi
Blocco esposizione	Luminosità bloccata al valore rilevato con il pulsante  AE-L/AF-L
Sensibilità ISO (indice di esposizione consigliato)	ISO 100 – 6400 in incrementi di $\frac{1}{3}$, $\frac{1}{2}$ o 1 EV. Può inoltre essere impostata su circa 0,3, 0,5, 0,7 o 1 EV (equivalente a ISO 50) inferiore a ISO 100 o su circa 0,3, 0,5, 0,7, 1 o 2 EV (equivalente a ISO 25600) superiore a ISO 6400; controllo ISO automatico disponibile
D-Lighting attivo	Selezionabile da Auto , Molto alto , Alto , Normale , Moderato o No

Messa a fuoco	
Autofocus	Modulo sensore autofocus Nikon Advanced Multi-CAM 3500FX con rilevazione di fase TTL, regolazione fine, 51 punti di messa a fuoco (inclusi 15 sensori a croce; f/8 supportato da 11 sensori) e illuminatore ausiliario AF (portata di circa 0,5 - 3 m)
Distanza di rilevazione	-2 – +19 EV (ISO 100, 20 °C)
Motore di messa a fuoco	<ul style="list-style-type: none"> • Autofocus (AF): AF singolo (AF-S); AF-continuo (AF-C); la messa a fuoco a inseguimento predittivo viene attivata automaticamente secondo lo stato del soggetto • Messa a fuoco manuale (M): è possibile utilizzare il telemetro elettronico
Punto AF	Selezionabile tra 51 o 11 punti AF
Modo area AF	AF a punto singolo; AF ad area dinamica a 9, 21 o 51 punti, tracking 3D, area AF auto
Blocco della messa a fuoco	La messa a fuoco può essere bloccata premendo il pulsante di scatto a metà corsa (AF singolo) o premendo il pulsante  AE-L/AF-L



Flash	
Flash incorporato	Attivazione manuale con rilascio pulsante e numero di guida 12, 12 con flash manuale (m, ISO 100, 20 °C)
Controllo flash	TTL: Un controllo flash i-TTL mediante sensore RGB con circa 91K (91.000) pixel è disponibile con il flash incorporato e con SB-910, SB-900, SB-800, SB-700, SB-600 e SB-400; un fill-flash con bilanciamento i-TTL per fotocamere SLR digitali viene usato con la misurazione esposimetrica matrix e concentrata, un flash i-TTL standard per fotocamere SLR digitali viene usato per la misurazione spot
Modo flash	Supportati sincro sulla prima tendina, sincro su tempi lenti, sincro sulla seconda tendina, riduzione effetto occhi rossi, riduzione effetto occhi rossi con sincro su tempi lenti, sincro sulla seconda tendina su tempi lenti; sincro FP automatico a tempi rapidi
Compensazione flash	-3 – +1 EV in incrementi di $\frac{1}{3}$, $\frac{1}{2}$ o 1 EV
Indicatore di pronto lampo	Si illumina quando il flash incorporato o l'unità flash opzionale è completamente carica; lampeggia per 3 sec. dopo l'attivazione del flash a piena potenza
Slitta accessori	Slitta accessori ISO 518 con contatti sincro e dati e blocco di sicurezza
Nikon Creative Lighting System (CLS)	Illuminazione avanzata senza cavi supportata con flash incorporato, SB-910, SB-900, SB-800, o SB-700 come flash master e SB-600 o SB-R200 come unità flash remote, o SU-800 come commander; il flash incorporato può fungere da flash master nel Modo Commander; Sincro FP automatico a tempi rapidi e illuminazione pilota supportati con tutte le unità flash compatibili con il CLS eccetto SB-400; Comunicazione informazioni colore flash e blocco FV supportati con le unità flash compatibili con il CLS
Terminale sincro	Terminale sincro ISO 519 con filettatura di blocco
Bilanciamento del bianco	
Bilanciamento del bianco	Auto (2 tipi), incandescenza, fluorescenza (7 tipi), sole diretto, flash, nuvoloso, ombra, premisurazione manuale (possono essere salvati fino a 4 valori), scelta della temperatura colore (2.500 K–10.000 K), tutti con regolazione fine.



Live view	
Modi	Fotografia live view (immagini fisse), live view filmati (filmati)
Motore di messa a fuoco	<ul style="list-style-type: none"> • Autofocus (AF): AF singolo (AF-S); AF permanente (AF-F) • Messa a fuoco manuale (M)
Modo area AF	AF con priorità al volto, AF area estesa, AF area normale, AF a inseguimento del soggetto
Autofocus	AF con rilevazione del contrasto ovunque nell'inquadratura (la fotocamera seleziona il punto di messa a fuoco automaticamente quando AF con priorità al volto o AF a inseguimento del soggetto è selezionato)

Filmato	
Misurazione esposimetrica	Misurazione esposimetrica TTL con il principale sensore di immagine
Dimensione fotogramma (pixel) e frequenza di scatto	<ul style="list-style-type: none"> • 1.920 × 1.080; 30 p (progressivo), 25 p, 24 p • 1.280 × 720; 60 p, 50 p, 30 p, 25 p Le frequenze di scatto effettive per 60 p, 50 p, 30 p, 25 p e 24 p sono rispettivamente 59,94, 50, 29,97, 25 e 23,976 fps; le opzioni supportano la qualità immagine ★ alta e normale
Formato file	MOV
Compressione video	Codifica avanzata video MPEG-4/H.264
Formato di registrazione audio	PCM lineare
Dispositivo di registrazione audio	Microfono monoaurale incorporato o microfono stereo esterno; sensibilità regolabile
Altre opzioni	Creazione di indici, fotografie accelerate

Monitor	
Monitor	LCD da 8 cm/3,2 pollici, circa 921K punti (VGA) TFT con angolo di visuale di 170°, copertura fotogramma di circa il 100% e controllo luminosità monitor automatico utilizzando il sensore di luminosità ambiente



Riproduzione	
Riproduzione	Riproduzione a pieno formato e miniature (4, 9 o 72 immagini) con zoom in riproduzione, riproduzione filmati, slide show di foto e/o filmati, alte luci, display degli istogrammi, rotazione automatica immagine e commento foto (fino a 36 caratteri)

Interfaccia	
USB	SuperSpeed USB (connettore USB 3.0 Micro-B)
Uscita HDMI	Il connettore HDMI mini pin tipo C può essere utilizzato contemporaneamente al monitor della fotocamera
Ingresso audio	Jack mini pin stereo (diametro da 3,5 mm)
Uscita audio	Jack mini pin stereo (diametro da 3,5 mm)
Terminale remoto a dieci poli	Utilizzabile per collegare il comando a distanza opzionale, l'unità GPS GP-1 o la periferica GPS conforme a NMEA0183 versione 2.01 o 3.01 (richiede un cavo adattatore GPS MC-35 e un cavo con connettore a 9 poli D-sub)

Lingue supportate	
Lingue supportate	Arabo, Cinese (semplificato e tradizionale), Ceco, Danese, Olandese, Inglese, Finlandese, Francese, Tedesco, Indonesiano, Italiano, Giapponese, Coreano, Norvegese, Polacco, Portoghese, Rumeno, Russo, Spagnolo, Svedese, Tailandese, Turco, Ucraino

Fonte di alimentazione	
Batteria	Una batteria ricaricabile Li-ion EN-EL15
Battery pack	Multi-power battery pack opzionale MB-D12 con una batteria ricaricabile Li-ion Nikon EN-EL18 (acquistabile separatamente), una batteria ricaricabile Li-ion Nikon EN-EL15 o otto batterie AA alcaline, Ni-MH o al litio. È necessario un coperchio vano batteria BL-5 quando si utilizzano batterie EN-EL18.
Adattatore CA	Adattatore EH-5b; richiede un connettore di alimentazione EP-5B (acquistabile separatamente)

Attacco per treppiedi	
Attacco per treppiedi	1/4 pollici (ISO 1222)



Dimensioni / peso	
Dimensioni (L × A × P)	Circa 146 × 123 × 81,5 mm
Peso	Circa 1.000 g con batteria e card di memoria SD ma senza tappo corpo; circa 900 g (solo corpo macchina)

Ambiente operativo	
Temperatura	0–40 °C
Umidità	85% o inferiore (senza condensa)

- Salvo diversamente specificato, tutte le cifre si riferiscono a una fotocamera con batteria completamente carica e utilizzata a temperatura ambiente di 20 °C.
- Nikon si riserva il diritto di modificare le specifiche dell'hardware e del software descritte in questo manuale in qualsiasi momento e senza alcun preavviso. Nikon declina ogni responsabilità per eventuali danni provocati da possibili errori contenuti in questo manuale.



Caricabatteria MH-25	
Potenza nominale in entrata	CA 100–240 V, 50/60 Hz, 0,12-0,23 A
Potenza nominale in uscita	CC 8,4 V/1,2 A
Batterie supportate	Batterie ricaricabili Li-Ion EN-EL15 Nikon
Tempo di carica	Circa 2 ore e 35 minuti a temperatura ambiente di 25 °C quando è completamente scarica
Temperatura operativa	0–40 °C
Dimensioni (L × A × P)	Circa 91,5 × 33,5 × 71 mm, escluse le sporgenze
Lunghezza cavo	Circa 1,5 m
Peso	Circa 110 gr. esclusi cavo di alimentazione e adattatore a muro CA

Batteria ricaricabile Li-ion EN-EL15	
Tipo	Batteria ricaricabile agli ioni di litio
Capacità nominale	7,0 V, 1.900 mAh
Temperatura operativa	0–40 °C
Dimensioni (L × A × P)	Circa 40 × 56 × 20,5 mm
Peso	Circa 88 gr., esclusi i copricontatti



Standard supportati

- **DCF versione 2.0:** Design Rule for Camera File System (DCF) è uno standard largamente diffuso nel settore delle fotocamere digitali per garantire compatibilità tra fotocamere di marche differenti.
- **DPOF:** Digital Print Order Format (DPOF) è uno standard di settore che consente di stampare le foto da ordini di stampa memorizzati nella card di memoria.
- **Exif versione 2.3:** la fotocamera supporta Exif (Exchangeable Image File Format for Digital Still Cameras) versione 2.3, uno standard in cui le informazioni conservate con le fotografie sono usate per una riproduzione dei colori ottimale quando le immagini sono stampate da stampanti conformi a Exif.
- **PictBridge:** uno standard nato da una collaborazione fra i produttori di fotocamere digitali e di stampanti, che consente di stampare le fotografie direttamente da una stampante senza trasferirle su computer.
- **HDMI:** High-Definition Multimedia Interface è uno standard per interfacce multimediali utilizzato nell'elettronica di consumo e nei dispositivi AV in grado di trasmettere dati audiovisivi e segnali di controllo ai dispositivi compatibili con HDMI mediante un unico collegamento via cavo.

Informazioni sul marchio

Macintosh, Mac OS e QuickTime sono marchi di fabbrica registrati di proprietà di Apple Inc. negli Stati Uniti d'America e/o in altri paesi. Microsoft, Windows e Windows Vista sono marchi di fabbrica registrati, o marchi di fabbrica di proprietà di Microsoft Corporation negli Stati Uniti d'America e/o in altri paesi. I logo SD, SDHC e SDXC sono marchi di fabbrica di proprietà di SD-3C, LLC. CompactFlash è un marchio di fabbrica di SanDisk Corporation. HDMI, il logo HDMI e High-Definition Multimedia Interface sono marchi di fabbrica o marchi di fabbrica registrati di proprietà di HDMI Licensing LLC.

HDMI

PictBridge è un marchio di fabbrica. Tutti gli altri nomi di marchi menzionati nel presente manuale o nell'ulteriore documentazione fornita con il vostro prodotto Nikon sono marchi di fabbrica o marchi di fabbrica registrati di proprietà dei rispettivi proprietari.



Card di memoria approvate

La fotocamera accetta le card di memoria SD e CompactFlash indicate nelle seguenti sezioni. Altre card non sono state testate. Per ulteriori informazioni sulle card elencate di seguito, contattate il produttore.

■ ■ Card di memoria SD

Le seguenti card di memoria sono state testate e approvate per l'uso con la fotocamera. Le card di classe 6 o con velocità di scrittura maggiori sono consigliate per la ripresa di filmati. La registrazione potrebbe terminare inaspettatamente quando vengono usate card con velocità di scrittura inferiori.

	Card SD	Card SDHC ²	Card SDXC ³
SanDisk	2 GB ¹	4 GB, 8 GB, 16 GB, 32 GB	64 GB
Toshiba			
Panasonic		4 GB, 6 GB, 8 GB, 12 GB, 16 GB, 24 GB, 32 GB	48 GB, 64 GB
Lexar Media		4 GB, 8 GB, 16 GB	—
Platinum II		4 GB, 8 GB, 16 GB, 32 GB	
Professional			
Full-HD Video	4 GB, 8 GB, 16 GB		

- 1 Controllate che i lettori di card o gli altri dispositivi che utilizzerete per la card supportino le card da 2 GB.
- 2 Controllate che i lettori di card o gli altri dispositivi che utilizzerete per la card siano conformi a SDHC. La fotocamera supporta UHS-1.
- 3 Controllate che i lettori di card o gli altri dispositivi che utilizzerete per la card siano conformi a SDXC. La fotocamera supporta UHS-1.



■ ■ Card di memoria CompactFlash

Le seguenti card di memoria CompactFlash di tipo I sono state testate ed approvate per l'uso con la fotocamera. Non è possibile utilizzare card di tipo II e microdrive.

SanDisk	Extreme Pro	SDCFXP	16 GB, 32 GB, 64 GB, 128 GB
	Extreme	SDCFX	8 GB, 16 GB, 32 GB
	Extreme IV	SDCFX4	2 GB, 4 GB, 8 GB, 16 GB
	Extreme III	SDCFX3	2 GB, 4 GB, 8 GB, 16 GB
	Ultra II	SDCFH	2 GB, 4 GB, 8 GB
	Standard	SDCFB	2 GB, 4 GB
Lexar Media	Professional UDMA	1000 ×	16 GB, 32 GB, 64 GB, 128 GB
		600 ×	8 GB, 16 GB, 32 GB
		400 ×	8 GB, 16 GB, 32 GB
		300 ×	2 GB, 4 GB, 8 GB, 16 GB
	Professional	233 ×	2 GB, 4 GB, 8 GB
		133 ×	2 GB, 4 GB, 8 GB
		80 ×	2 GB, 4 GB
	Platinum II	80 ×	2 GB, 4 GB, 8 GB, 16 GB
		60 ×	4 GB



Capacità della card di memoria

La seguente tabella mostra il numero approssimativo di immagini che è possibile archiviare su una scheda Toshiba R95 W80MB/s UHS-I SDHC da 8 GB a diverse impostazioni di qualità dell'immagine (☐ 84), dimensione dell'immagine (☐ 87) e area immagine (☐ 79).

■ FX (36×24) Area immagine *

Qualità dell'immagine	Dimensione dell'immagine	Dimensione file ¹	N. di immagini ¹	Capacità buffer ²
NEF (RAW), compressione senza perdita, 12 bit	—	32,4 MB	133	21
NEF (RAW), compressione senza perdita, 14 bit	—	41,3 MB	103	17
NEF (RAW), compressione, 12 bit	—	29,0 MB	182	25
NEF (RAW), compressione, 14 bit	—	35,9 MB	151	20
NEF (RAW), senza compressione, 12 bit	—	57,0 MB	133	18
NEF (RAW), senza compressione, 14 bit	—	74,4 MB	103	16
TIFF (RGB)	L	108,2 MB	71	16
	M	61,5 MB	126	18
	S	28,0 MB	277	26
JPEG Fine ³	L	16,3 MB	360	56
	M	10,4 MB	616	100
	S	5,2 MB	1.200	100
JPEG Normal ³	L	9,1 MB	718	100
	M	5,3 MB	1.200	100
	S	2,6 MB	2.400	100
JPEG Basic ³	L	4,0 MB	1.400	100
	M	2,7 MB	2.400	100
	S	1,4 MB	4.800	100

* Include le immagini scattate con obiettivi senza DX quando **Si** è selezionato per **Ritaglio DX auto**.



■ ■ DX (24×16) Area immagine *

Qualità dell'immagine	Dimensione dell'immagine	Dimensione file ¹	N. di immagini ¹	Capacità buffer ²
NEF (RAW), compressione senza perdita, 12 bit	—	14,9 MB	303	38
NEF (RAW), compressione senza perdita, 14 bit	—	18,6 MB	236	29
NEF (RAW), compressione, 12 bit	—	13,2 MB	411	54
NEF (RAW), compressione, 14 bit	—	16,2 MB	343	41
NEF (RAW), senza compressione, 12 bit	—	25,0 MB	303	30
NEF (RAW), senza compressione, 14 bit	—	32,5 MB	236	25
TIFF (RGB)	L	46,6 MB	165	21
	M	26,8 MB	289	26
	S	12,5 MB	616	41
JPEG Fine ³	L	8,0 MB	796	100
	M	5,1 MB	1.200	100
	S	2,7 MB	2.300	100
JPEG Normal ³	L	4,1 MB	1.500	100
	M	2,6 MB	2.500	100
	S	1,4 MB	4.600	100
JPEG Basic ³	L	2,0 MB	3.000	100
	M	1,3 MB	5.000	100
	S	0,7 MB	8.900	100

* Include le immagini scattate con obiettivi DX quando **Si** è selezionato per **Ritaglio DX auto**.



- 1 Tutte le cifre sono approssimative. La dimensione del file varia a seconda della scena registrata.
- 2 Numero massimo di esposizioni che è possibile archiviare nel buffer di memoria a ISO 100. Diminuisce se **Qualità ottimale** è selezionato per **Compressione JPEG**, sensibilità ISO è impostata su Hi 0,3 o superiore, **NR su ISO elevati** è attivo quando Controllo automatico ISO è attivo o la sensibilità ISO è impostata su ISO 1600 o superiore, o riduzione disturbo su esposizioni lunghe, D-Lighting attivo o controllo distorsione auto sono attivi.
- 3 I valori presumono che l'opzione **Compressione JPEG** sia impostata su **Priorità dimensione**. La selezione di **Qualità ottimale** fa aumentare la grandezza delle immagini JPEG; di conseguenza il numero di immagini e la capacità del buffer diminuiscono.

 **d3—Limite scatto continuo (📖 293)**

Il massimo numero di foto che possono essere scattate in una singola sequenza può essere impostato ad un valore compreso tra 1 e 100.

Durata della batteria

Il numero di scatti che è possibile effettuare con batterie completamente cariche varia in base alle condizioni della batteria, alla temperatura e all'utilizzo della fotocamera. In caso di batterie AA, la capacità può variare anche in base alla marca e alle condizioni di conservazione; I valori campione relativi alla fotocamera e al multi-power battery pack MB-D12 opzionale sono indicati di seguito.

- **Standard CIPA¹**

- Una batteria EN-EL15 (fotocamera):** circa 900 scatti

- Una batteria EN-EL15 (MB-D12):** circa 900 scatti

- Una batteria EN-EL18 (MB-D12):** circa 1.400 scatti

- Otto batterie alcaline AA (MB-D12):** circa 1.000 scatti

- **Standard Nikon²**

- Una batteria EN-EL15 (fotocamera):** circa 2.400 scatti

- Una batteria EN-EL15 (MB-D12):** circa 2.400 scatti

- Una batteria EN-EL18 (MB-D12):** circa 3.800 scatti

- Otto batterie alcaline AA (MB-D12):** circa 2.400 scatti

1 Misurazioni effettuate a 23 °C (±2 °C) con un obiettivo AF-S NIKKOR 24–120 mm f/4G ED VR, sotto le seguenti condizioni di test: obiettivo con ciclo da infinito a una distanza minima e una fotografia scattata alle impostazioni predefinite una volta ogni 30 sec; il flash si è attivato a ogni secondo scatto. Il live view non è stato utilizzato.

2 Misurato a 20 °C con un obiettivo AF-S NIKKOR 70–200 mm f/2.8G ED VR II sotto le seguenti condizioni di test: riduzione vibrazioni disattiva, qualità dell'immagine impostata su JPEG Normal, dimensione dell'immagine impostata su L (Grande), tempo di posa 1/250 sec., pulsante di scatto premuto a metà corsa per tre secondi e messa a fuoco con ciclo da infinito a distanza minima tre volte; sono stati effettuati sei scatti in sequenza, il monitor è stato acceso per cinque secondi e poi spento; il ciclo è stato ripetuto dopo aver spento gli esposimetri.



I seguenti fattori possono ridurre la durata della batteria:

- Utilizzo del monitor
- Pressione parziale del pulsante di scatto
- Operazioni di autofocus ripetute
- Ripresa di fotografie NEF (RAW) o TIFF (RGB)
- Tempi di posa lunghi
- Utilizzo di un trasmettitore wireless WT-4 opzionale
- Utilizzo dell'unità GPS GP-1 opzionale
- Utilizzo del modo VR (riduzione vibrazioni) con obiettivo VR

Per assicurarsi di ottenere il massimo dalle batterie ricaricabili Nikon EN-EL15, attenetevi alle indicazioni seguenti:

- Mantenete puliti i contatti della batteria. La presenza di impurità sui contatti può ridurre le prestazioni della batteria.
- Utilizzate le batterie immediatamente dopo averle ricaricate. Le batterie si esauriscono se vengono lasciate inutilizzate.



Indice

Simboli

P (Auto programmato)	118
S (Auto a priorità di tempi)	119
R (Auto priorità diaframmi)	120
M (Manuale)	122
S	103
CL	103, 293
CH	103
Q	103
☺ (Autoscatto)	103, 106
MUP	104, 108
[] (AF a punto singolo)	93
[] (AF ad area dinamica)	93
[] (area AF auto)	94
[] (AF con priorità al volto)	49
[] (AF area estesa)	49
[] (AF area normale)	49
Pulsante [] (AF a inseguimento del soggetto)	49
[] (Matrix)	115
[] (Ponderata centrale)	115, 289
[] (Spot)	115
Pulsante Fn	311, 321
Pulsante [] (Info)	10, 13
Pulsante [] (Live view)	45, 59
? (aiuto)	15, 18
r (buffer di memoria)	40, 105
Interruttore []	4, 309
● (indicatore di messa a fuoco)	40, 98, 102

PRE (Premisurazione manuale) ... 146, 154

Numerici

1,2x (30x20) 1.2x	80
12 bit	86
14 bit	86
5 : 4 (30 x 24)	80

A

Accessori	387
Adattatore CA	387, 391
Adobe RGB (Spazio colore)	274
AE e flash (Opzioni auto bracketing)	132, 307

AF	48-50, 91-100, 281-286
AF a punto singolo	93, 95
AF ad area dinamica	93, 95
AF area estesa	49
AF area normale	49
AF con priorità al volto	49
AF permanente	48
AF singolo	48, 91, 282
AF-C	91, 281
AF-continuo	91, 281
AF-F	48
AF-S	48, 91, 282
Aggiungi voci (Mio menu)	367
Alloggiamento	29
Alta definizione	256, 433
Alte luci	224
Anello di messa a fuoco	24, 55, 101
Angolo di campo	79, 378-379
Anteprima profondità di campo	117, 120
Area AF auto	94, 95
Area immagine	25, 67, 68, 79, 82, 87
Attivazione AF	283
Auto (Bilanciamento del bianco)	145
Auto a priorità di tempi	119
Auto bracketing	132, 307, 308
Auto bracketing (modo M)	308
Auto priorità diaframmi	120
Auto programmato	118
Autofocus	48-50, 91-100, 281-286
Autoscatto	103, 106, 291

B

Backup	89
Batteria	19, 21, 37, 297, 298, 332, 387
Batteria dell'orologio	28
Battery pack	104, 297, 298, 320, 387
Bianco e nero (Monocromatico)	347
Bilanciamento colore	349
Bilanciamento del bianco	137, 145
Bilanciamento del bianco (Opzioni auto bracketing)	137
Blocco del diaframma	126
Blocco del tempo di posa	126
Blocco della messa a fuoco	98



Blocco esposizione	128
Blocco FV	190
Blocco scatto con slot vuoto	318
Bordo	250
Bozzetto a colori	359
Bracketing	132, 307, 308
Bracketing bilanc. bianco (Opzioni auto bracketing)	307
Bracketing del bilanciamento del bianco 137	
Bracketing di esposizione ...	132, 307, 308
Bracketing D-Lighting attivo	141, 307
Bracketing flash	132, 307, 308
Buffer di memoria	40, 105

C

Camera Control Pro 2	246, 390
Campo di utilizzo del flash	187
Cancella	44, 234
Cancella immagine corrente	44, 234
Cancella tutte le immagini	236
Cancellazione di fotografie selezionate ... 236	
Capacità della card di memoria	436
Capture NX 2	85, 327, 390
Card di memoria	29, 32, 326, 434
Card di memoria approvate	434
Card di memoria SD	30, 326, 434
Caricabatteria	19, 387, 432
Caricamento Eye-Fi	339
Cartella di memorizzazione	271
Cartella di riproduzione	260
Cavo di scatto	124, 389
Cavo USB	1, 243, 248
Classifica voci (Mio menu)	369
CLS	381
Collegamento dell'obiettivo	24
Commento foto	333
Commutatore modo A-M	25
Comp. agevolata esposizione	288
CompactFlash	29, 326, 434
Compensazione esposizione	130
Compensazione flash	188
Compressione JPEG	86
Compressione maggiore (tipo)	86
Compressione senza perdita (tipo)	86
Computer	239

Confronto affiancato	364
Connettore di alimentazione	387, 391
Connettore mini pin HDMI	3, 256
Contatti CPU	373
Continuo a bassa velocità	103, 293
Continuo ad alta velocità	103
Contrasto	166
Controllo automatico ISO	111
Controllo distorsione	358
Controllo distorsione auto	276
Controllo flash incorporato	301
Controllo vignettatura	275
Copia foto	262
Copri monitor	14
Cornici area AF	8, 35
Correzione occhi rossi	345
Cross-screen	348
Cuffie	65

D

Data e ora	27, 329
Data/ora (PictBridge)	250
Dati di ripresa	227
Dati GPS	229
DCF	274, 433
Destinazione (impostazioni filmato) ...	70
Diaframma	120-122, 126
Diaframma massimo	102, 212
Diaframma minimo	25, 117
Digital Print Order Format (DPOF)	251, 254, 433
Dimensione	68, 87, 346
Dimensione dell'immagine	87, 378
Dioftria	35, 388
Disattivazione automatica esposimetro ... 42, 217, 291	
Disegna contorno	359
Display ISO e regolazioni	295
Distorsione prospettica	360
D-Lighting	344
D-Lighting attivo	141, 174
Dopo la cancellazione	266
DPOF	251, 254, 433
DX (24x16) 1.5x	67, 80

E

Eccedenza	89
Effetti filtro	348

Effetti filtro (Imposta Picture Control) 166,	
167	
Effetto miniatura.....	361
Elaborazione NEF (RAW)	353
Esposimetri	42, 291
Esposizione	115, 117, 128, 130, 132
Esposizione differenziale	178
Esposizione multipla	195
Esposizione posticipata.....	293
Ethernet	245, 387
Exif.....	274, 433
F	
Fermo cavo USB.....	1, 243
Filmati	59
Filtro caldo	348
Fisheye.....	358
Flash	181, 188, 190, 380, 381
Flash (Bilanciamento del bianco).....	145
Flash incorporato.....	181, 375
Flash i-TTL standard per SLR digitale 185,	
382	
Flash manuale.....	301
Flash opzionale	380
Flou.....	348
Fluorescenza (Bilanciamento del bianco).	
145	
Focus tracking.....	92, 283
Focus Tracking + Lock-On	283
Formato basato su DX (filmato)	68
Formato basato su FX (filmato)	67, 68
Formato carta.....	249
Formato data.....	28, 329
Formato DX.....	80
Formato FX	67, 80
Formatt. card di memoria.....	326
Formattazione	32, 326
Foto di riferimento "Dust off"	327
Fotografia live view.....	45
Fotografie accelerate	207
Fotogramma singolo.....	103
Frequenza fotogrammi	70, 104, 210
Funz. puls. AF-ON MB-D12.....	320
Funzione slot secondario	89
Fuso orario	27, 329
Fuso orario e data.....	27, 329
FX (36x24) 1.0x	80

G

Gestisci Picture Control.....	169
GPS	215, 229
Guida.....	15, 18

H

H.264.....	429
HDMI	256, 433
HDR (high dynamic range).....	176
Hi	110

I

Illuminatore AF.....	286, 377
Illuminatore AF incorporato.....	286
Illuminazione LCD.....	296
Imposta Picture Control.....	163
Impostazioni filmato	70
Impostazioni predefinite	193, 405
Impostazioni recenti	370
Incandescenza (Bilanciamento del	
bianco).....	145
Inclusione punti AF.....	284
Indicatore del piano focale	102
Indicatore di esposizione	123
Indicatore di messa a fuoco....	40, 98, 102
Indicatore di pronto lampo ...	9, 181, 191,
305, 384, 428	
Indice	63, 73
Indice scala delle lunghezze focali.....	24
Info batteria.....	332
Info foto	222, 261
Informazioni.....	222, 261
Informazioni copyright	228, 334
Informazioni generali.....	230
Informazioni riproduzione.....	222, 261
Informazioni sul file	223
Informazioni sulla distanza dell'obiettivo	
185	
Inizio stampa.....	250, 253
Innesto dell'obiettivo.....	4, 25
Interruttore modo di messa a fuoco	24
Interruttore modo riduzione vibrazioni	24
Intervallo fotogrammi (Slide show)...	267
Inverti indicatori	319
Istogramma	225, 226, 310
Istogramma RGB.....	225
i-TTL.....	181, 185, 382



J	
JPEG	84
JPEG Basic	84
JPEG Fine	84
JPEG Normal	84

L	
L (grande)	68, 87
Lampeggiatori	181, 380
Lampi flash pilota	117, 301, 307
Lampi flash strobo	301
LAN	387
LCD	4, 296, 326
Limite scatto continuo	293
Lingua (Language)	26, 330
Live view	45-57, 59-69
Live view filmato	59, 321-324
Lo	110
Luminosità	166
Luminosità monitor LCD	326
Lunghezza focale	212, 378-379

M	
M (medio)	68, 87
M (messa a fuoco manuale)	101
Manuale (modo di esposizione)	122
Matrix	115
MB-D12	297, 298
Menu di ripresa	268
Menu di ritocco	341
Menu impostazioni	325
Menu riproduzione	259
Messa a fuoco	91-102
Messa a fuoco a inseguimento predittivo 92	
Messa a fuoco del mirino	35, 388
Messa a fuoco manuale	55, 101
Microfono	3, 65, 70
Microfono esterno	65, 70, 390
Miniatura	219, 310
Mio menu	366
Mired	150
Mirino	8, 35, 424
Misuraz. ponderata centrale	115, 289
Misurazione Color Matrix 3D II	115
Misurazione esposimetrica	115
Modifica filmato	74, 341

Modo area AF	49, 93
Modo autofocus	48, 91
Modo Commander	301, 303
Modo di esposizione	117
Modo di scatto	103
Modo di scatto continuo	103
Modo flash	183
Modo messa a fuoco	48, 91, 281, 282
Modo M-Up	104, 108
Monitor	10, 43, 45, 219, 326
Monocromatico	347
Monocromatico (Imposta Picture Control) 163	
Mostra foto scattata	211, 220, 265
Multi-selettore	16, 310
M-Up	108, 398
M-Up per pulizia sensore	398

N	
Nascondi immagine	260
NEF	84, 85, 86
NEF (RAW)	84, 85, 86, 353
Neutro (Imposta Picture Control)	163
Nikon Transfer 2	239
Nitidezza	166
Nome file	273
NR su esposizioni lunghe	277
NR su ISO elevati	277
Numerazione sequenza file	294
Numero copie (menu PictBridge [Impostazioni])	249
Numero di punti AF	285
Numero f/	121, 374
Nuvoloso (Bilanciamento del bianco) 145	

O	
Obiettivi compatibili	371
Obiettivo	24-25, 212, 338, 371
Obiettivo CPU	25, 371
Obiettivo senza CPU	212, 371
Obiettivo tipo D	371, 373
Obiettivo tipo G	371, 373
Oculare	36
Oculare ingranditore	388
Oculare mirino	106, 203
Ombra (Bilanciamento del bianco)	145
Opzioni auto bracketing	307



Opzioni di stampa (menu PictBridge [Impostazioni]).....	249
Opzioni di visualizz. in riprod.....	261
Ora di Greenwich (UTC).....	216
Ora legale	27, 329
Ora UTC (Tempo Universale Coordinato). 27	
Ordine batterie	298
Ordine bracketing	308
Ordine di stampa DPOF.....	254
Orizzonte virtuale.....	54, 66, 313, 337
Orologio	27, 329

P

Paesaggio	163
Pannello di controllo	6-7
Personalizzazione ghiera	317
Personalizzazioni	278
PictBridge	247, 433
Picture Control	163
Picture Control Utility	172
Posa B.....	122, 124
Posa T.....	27, 329
Pre-lampo di monitoraggio	185, 301
Premete il pulsante di scatto a metà corsa 41, 128	
Premisurazione manuale (bilanciamento del bianco).....	146, 154
Press. pulsante uso ghiera.....	318
Priorità dimensione (compressione JPEG) 86	
Profondità di bit NEF (RAW).....	86
Profondità di bit per le immagini NEF (RAW).....	86
Programma di esposizione	411
Programma flessibile.....	118
Proporzioni	67, 79, 346
Protezione delle fotografie	233
Pulisci sensore di immagine	394
Pulsante AE-L/AF-L.....	98, 315, 323
Pulsante AF-ON	92, 283
Pulsante anteprima.....	63, 117, 315, 322
Pulsante anteprima profondità di campo 63, 117, 315, 322	
Pulsante BKT 133, 137, 141, 180, 197, 316	
Pulsante centrale multi-selettore	309
Pulsante di registrazione filmato	61

Pulsante di scatto 40, 41, 98, 128, 290, 324	
Pulsante di scatto AE-L.....	290
Pulsante di sollevamento flash.....	181
Pulsante modo AF.....	48, 50, 92, 94
Punto AF.....	49, 93, 96, 285

Q

Qualità dell'immagine	84
Qualità ottimale (compressione JPEG) 86	

R

Raddrizzamento.....	357
Registrazione NEF (RAW).....	86
Regolazione fine AF.....	338
Regolazione rapida.....	166
Reset.....	193
Reset a due pulsanti	193
Rete wireless	245, 387
Reticolo	8, 295
Retroilluminazione	4, 296
RGB.....	84, 225, 274
Ricarica della batteria.....	19-20
Ridimensiona	355
Riduzione disturbo	277
Riduzione occhi rossi	183
Riduzione sfarfallio	329
Riferimento di innesto.....	3, 25
Rifila.....	346
Rimozione dell'obiettivo dalla fotocamera 25	
Rimuovi voci (Mio menu)	368
Riprese intervallate	201
Ripristino delle impostazioni predefinite. 193, 405	
Riproduzione	43, 219
Riproduzione a pieno formato	219
Ritaglio (menu PictBridge [Impostazioni]) 250	
Ritaglio DX auto.....	79, 82
Ritardo autosp. monitor.....	292
Ritocco rapido	357
Ritratto	163
Rotazione auto immagine.....	331
Ruota foto verticali.....	266

S

S (piccolo)	68, 87
Salva fotogramma selezionato.....	74, 77



Salva/carica impostazioni	335
Satura blu	348
Satura rosso.....	348
Satura verde.....	348
Saturazione	166
Saturo (Imposta Picture Control).....	163
Scala delle lunghezze focali	24
Scegli area immagine	80, 82
Scegli punto iniziale/finale	74
Schermo di messa a fuoco.....	424
Segnale acustico.....	292
Selettore del modo di messa a fuoco ..	25
Selettore live view.....	45, 59
Selettore modo di messa a fuoco..	48, 91, 101
Selezione colore	362
Selezione di stampa	251
Selezione slot.....	159, 221, 342
Sensibilità.....	109, 111
Sensibilità ISO.....	109, 111
Sensibilità massima	112
Sensore di luminosità ambiente.....	5, 326
Senza compressione (tipo)	86
Seppia (Monocromatico).....	347
Sequenza.....	293, 312
Set impostaz. menu di ripresa.....	269
Set impostazioni menu estesi	270
Set personalizzazioni	280
Sincro FP automatico a tempi rapidi.	299, 300
Sincro su tempi lenti	183
Sincro sulla prima tendina	183
Sincro sulla seconda tendina	183
Sistema di illuminazione creativa	381
Skylight	348
Slide show.....	267
Slitta accessori.....	380
Slot primario	38, 89
Sole diretto (Bilanciamento del bianco) ...	145
Solo AE (Opzioni auto bracketing).....	132, 307
Solo flash (Opzioni auto bracketing)	132, 307
Sovrapposizione immagini.....	350
Spazio colore	274
Specchio.....	108, 398

Spot.....	115
sRGB (Spazio colore).....	274
Stampa.....	247
Stampa (DPOF)	251
Stampa indice	251
Standard (Imposta Picture Control) ...	163
Step EV in esposizione	287

T

Tappo corpo	1, 24, 390
Tappo dell'obiettivo	24
Taratura fine esposimetro	290
Telemetro elettronico	102
Telesivore.....	256
Temperatura di colore	146, 147, 152
Temperatura di colore (Bilanciamento del bianco)	146, 152
Tempo di posa	119, 122, 126
Tempo di posa flash.....	184, 300
Tempo di posa minimo.....	112
Tempo sincro flash	299, 300, 413
Terminale remoto a dieci poli	3, 215, 389
Terminale sincro flash	380
TIFF (RGB).....	84
Timer	106, 201
Tinta.....	166
Tono (Imposta Picture Control) .	166, 168
Tracking 3D	94, 95
Trasferimento fotografie	243
Trasmettitore wireless.....	245, 387
Treppiedi.....	49, 106, 124

U

Uniformare	178
Unità GPS	215
Usa dati GPS per orologio.....	217
USB.....	243, 248
UTC.....	27, 216, 229

V

Valore incr. comp. flash/esp.....	287
Valore increm. sens. ISO	287
Vel. scatto modo seq. CL	293
Versione firmware	340
ViewNX 2.....	85, 239, 274, 331, 334
Viraggio ciano (Monocromatico)	347
Visualizza suggerimenti.....	295

Visualizzazione delle fotografie su un televisore	256
Visualizzazione informazioni	10, 295, 296

W

WB (Bilanciamento del bianco) ..	137, 145
Wireless	245, 387

Z

Zoom in riproduzione.....	231
---------------------------	-----



Nikon

È severamente vietata la riproduzione parziale o totale di questo manuale (tranne la breve citazione negli articoli o nelle rassegne critiche) senza autorizzazione scritta da NIKON CORPORATION.



AMA14605

NIKON CORPORATION

Stampato in Europa

© 2012 Nikon Corporation

SB3C06(1H)
6MB1231H-06