

Nikon

數碼相機

COOLPIX L30

參考說明書

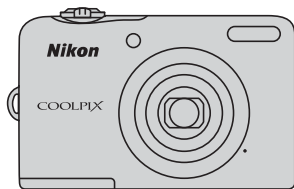

Tc

注意：鐵氧體磁心

USB 訊號線，A/V 訊號線及交換式電源供應器上之 DC 電源輸出線上的鐵氧體磁心為抑制電磁波干擾之用，請勿任意拆卸。

簡介

相機組件

準備拍攝

使用相機

拍攝功能

使用選單

連接相機到電視、電腦或印表機

參考章節

技術註釋和索引

簡介



請先閱讀本說明書

感謝您購買尼康 COOLPIX L30 數碼相機。使用相機前，請閱讀“安全須知”（ viii-xiii）中的資訊並了解本說明書內的資訊。閱讀後，請將本說明書保管在容易取閱的地方，幫助您盡情享受新相機所帶來的拍攝樂趣。

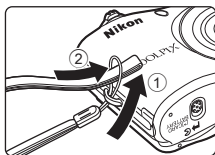
安裝相機帶



關於本說明書





若要立即開始使用相機，請參閱“準備拍攝”（ 6）以及“使用相機”（ 12）。

若要認識相機組件和螢幕中顯示的資訊，請參閱“相機組件”（ 1）。

其他資訊

圖示和慣例

為方便您查找資訊，本說明書使用了以下圖示和慣例：

圖示	說明
	該圖示表示應在使用相機前閱讀的警告事項和資訊。
	該圖示表示應在使用相機前閱讀的注意事項和資訊。
	這些圖示表示其他頁面包含相關資訊；  ：“參考章節”、  ：“技術註釋和索引”。

- 在本說明書中，SD、SDHC和SDXC記憶卡簡稱為“記憶卡”。
- 購買時的設定被稱為“預設設定”。
- 顯示在相機螢幕上的選單項目名稱以及顯示在電腦螢幕上的按鍵名稱或訊息以粗體形式表示。
- 在本說明書中，有時候會將影像從螢幕顯示範例中省略，以便更清楚地顯示螢幕指示。
- 本說明書中的插圖和螢幕內容可能與實際產品有所不同。

資訊和使用須知

終身學習

作為尼康“終身學習”保證的一部分，以下網站將持續提供最新的線上產品支援、教育及不斷更新的各類資訊：

- 美國用戶：<http://www.nikonusa.com/>
- 歐洲與非洲的用戶：<http://www.europe-nikon.com/support/>
- 亞洲、大洋洲及中東的用戶：<http://www.nikon-asia.com/>

瀏覽這些網站，可持續獲得最新產品資訊、提示、常見問題回答（FAQ）以及有關數碼影像和攝影的常規建議。其他資訊則可從當地尼康代理商處獲取。有關聯絡資訊，請瀏覽以下網站：

<http://imaging.nikon.com/>

僅限使用尼康品牌的電子配件

尼康 COOLPIX 相機按照最高標準進行設計、並具有複雜的電子電路。只有使用尼康專為本尼康數碼相機設計製造並驗證合格的尼康品牌的電子配件（包括電池充電器、電池、AC變壓器和接線）才能夠符合其電子電路的操作和安全要求。

使用非尼康電子配件可能損壞相機並可能使您失去尼康的保修權利。

有關尼康品牌配件的詳細資訊，請聯絡當地的尼康授權經銷商。

拍攝重要照片之前

在重要場合拍攝照片之前（如婚禮或在旅遊中使用相機之前），應先進行試拍，以確保相機操作正常。對於本產品故障所導致的損壞或利潤損失，尼康不承擔任何責任。

關於本說明書

- 未經尼康的事先書面許可，對本產品所附的相關使用說明書之任何內容，不得以任何方式進行複製、傳播、轉錄或儲存在可檢索系統內，或者翻譯成其他語言。
- 尼康保留不必事先通知即可隨時更改這些使用說明書中所述軟件及硬體規格的權利。
- 尼康對因使用本產品而引起的損害不承擔任何責任。
- 本公司已竭盡全力確保這些使用說明書中所述資訊的準確性和完善性。如果您發現任何錯誤或遺漏，請向您居住地區的尼康代理商（地址另附）反映，對此我們深表感謝。

有關拷貝或複製限制的注意事項

請注意：只要持有掃描器、數碼相機或其他設備進行數碼拷貝或複製的相關資料，也可能會受到法律制裁。

• 法律禁止拷貝或複製的項目

請勿拷貝或複製紙幣、硬幣、有價證券、政府公債或當地政府債券，即使在這類拷貝或複製品上印有“樣本”印記亦屬違法。禁止拷貝或複製在國外流通的紙幣、硬幣或有價證券。除非事先獲得政府許可，否則禁止拷貝或複製由政府發行的、尚未使用的郵票或明信片。

禁止拷貝或複製由政府發行的郵票以及法律規定的證明文件。

• 關於特定拷貝或複製的警告



政府公佈了關於對私營公司發行的有價證券（股票、票據、支票、禮券等）、月票或優惠券進行拷貝或複製的警告，只有供公司商用所必需的極少量的拷貝可以除外。另外，禁止拷貝或複製政府發行的護照、公共機構及私人團體發行的許可證、身份證以及諸如通行證和餐券等票據。

• 關於遵守著作權法的注意事項

對具有著作權的創造性作品，如書籍、音樂、繪畫、木雕、地圖、圖紙、電影及照片的拷貝或複製，均受到國內及國際著作權法的保護。禁止將本產品用於進行非法拷貝、或違反版權法的任何行爲。

資料儲存設備的廢棄處置

請注意，刪除影像或格式化記憶卡或相機內置記憶體等資料存儲設備並不能徹底刪除原始影像資料。有時可以用市售軟件對從丟棄的儲存設備中刪除的檔案進行恢復，從而可能會導致對私人影像資料的惡意使用。確保此類資料的保密性是用戶的責任。

在丟棄資料儲存設備或將所有權轉移給他人時，請用商業刪除軟件刪除所有資料，或者對設備進行格式化，然後用不含私人資訊的影像（如，天空圖片）將其填滿。請務必更換被選定為設定選單的**歡迎畫面**設定（ 24、 60）中**選擇一張影像**選項的任何圖片。對資料儲存設備進行毀壞時，注意不要造成人身傷害或財產損失。

安全須知

為防止損壞您的尼康產品，或為避免您或他人受傷，在使用本設備前請閱讀完以下安全須知。請將這些安全指示放於所有本產品使用者可隨時參閱的地方。



此圖示表示警告，提醒您在使用此尼康產品前閱讀這些資訊，以防止可能發生的人員受傷。

警告

發生故障時立刻關閉電源

當您發現相機或 AC 變壓器冒煙或發出異味時，請拔出 AC 變壓器並立即取出電池，注意勿被燙傷。若在此情形下繼續使用可能導致受傷。請在取下或斷開電源之後，將器材送到尼康授權服務代表進行檢查。

請勿分拆相機

觸摸相機內部零件或 AC 變壓器可能會造成人身傷害。只有合格的技術人員才可進行修理。如相機或 AC 變壓器因掉落或其他意外事故裂開，請拔下產品電源插頭並/或取出電池，然後將產品送至尼康授權服務代表進行檢查。

⚠ 請勿在有易燃氣體存在時使用相機或 AC 變壓器

請勿在有易燃氣體的地方使用電子設備，以避免發生爆炸或火災。

⚠ 小心使用相機帶

切勿將相機帶纏繞在嬰兒或兒童的頸部。

⚠ 請勿將本產品放在兒童可拿到的地方

請特別注意防止嬰兒將電池或其他小部件放入口中。

⚠ 切勿長時間持續接觸開啓或使用中的相機、電池充電器或 AC 變壓器

由於裝置的某些部位會變熱，皮膚長時間直接接觸裝置可能導致低溫燙傷。

⚠ 請勿將本產品放在極高溫的環境下，例如封閉的汽車內或陽光直射下

未能遵守本注意事項可能導致損壞或火災。

使用電池時請注意

使用不當可能導致電池漏液或爆裂。在使用本產品的電池時請注意以下事項：

- 電池更換前，請將產品電源關閉。如果正在使用 AC 變壓器，請確認已將其拔下。
- 本產品中只能使用經許可使用的電池（ 6）。請勿混用新舊電池或不同品牌/型號的電池。
- 如另購尼康可充電鎳氫電池 EN-MH2（EN-MH2-B2 或 EN-MH2-B4），請將每對電池作為一組充電及使用。請勿拆對混合使用。
- EN-MH2 充電電池僅適用於尼康數碼相機，並且與 COOLPIX L30 兼容。
- 按正確方向插入電池。
- 切勿使電池短路或拆解電池，也勿試圖取下電池絕緣層或外殼或使其斷裂。
- 切勿使電池接觸明火或高熱。
- 切勿將電池浸入水中或接觸到水。
- 切勿與金屬物品，如項鍊、髮夾等，一起運送或儲存。
- 當電量用盡後，電池很容易漏液。為避免相機受損，請在電池電量用盡時取出電池。

- 一旦發現電池有異常（如變色或變形），請立即停止使用。
- 如果受損電池的電池液接觸到衣物或皮膚，請立即用大量清水沖洗。

使用電池充電器（另購）時請注意下列事項

- 保持乾燥。未能遵守本注意事項可能會造成火災或觸電。
- 插頭金屬部分或其附近的灰塵應用乾布擦拭乾淨。繼續使用可能導致火災。

- 切勿在雷暴雨天氣使用電源線或靠近電池充電器。未能遵守本注意事項可能會造成觸電。
- 切勿損壞、修改、強行拉扯或折曲電源線，勿將重物壓在上面，亦勿使其受熱或被火燒到。如果絕緣層破損致使電線裸露在外，請將其送到尼康授權服務代表進行檢查。未能遵守本注意事項可能會造成火災或觸電。
- 切勿用濕手接觸插頭或電池充電器。未能遵守本注意事項可能會造成觸電。

- 切勿與用於轉換電壓的旅行轉換器或變壓器、或將直流電轉化為交流電的換流器一起使用，否則可能會損壞本產品或導致過熱或火災。

⚠ 使用適當的接線

當接線連接到輸入和輸出插孔時，只能使用尼康提供或出售的接線，以保持符合產品規格。

⚠ 謹慎操作可移動部件

請小心，不要使手指或其他物體被鏡頭蓋或其他可移動部件夾住。

⚠ 使用閃光燈的注意事項

將閃光燈貼近主體的眼睛可能會造成短暫視覺受損。閃光燈距主體的距離不得少於1 m。在給嬰幼兒拍照時，請特別注意。

⚠ 請勿在閃光燈窗接觸到人或物體時使用閃光燈

未能遵守本注意事項可能會造成燙傷或火災。

⚠ 避免接觸液晶體

如果螢幕破裂，請注意碎玻璃，避免受傷，並要防止螢幕裏的液晶體接觸皮膚或者進入眼睛及口中。

⚠ 在機艙或醫院內使用時，請關閉相機電源

飛機起飛或著陸時，請在機艙內關閉相機電源。

請勿在飛行時使用無線網路功能。

在醫院內使用時，請謹遵醫院指示。







































本相機發出的電磁波可能會干擾飛機電子系統或醫院內的儀器。如果使用Eye-Fi記憶卡，請在登機或進入醫院前，將其從相機中移除。

目錄

簡介	ii	準備拍攝	6
請先閱讀本說明書	ii	插入電池和記憶卡	6
安裝相機帶	iii	可用的電池	6
關於本說明書	iii	移除電池或記憶卡	7
資訊和使用須知	v	內置記憶體和記憶卡	7
安全須知	viii	開啓相機與設定顯示語言、 日期和時間	8
警告	viii		
相機組件	1	使用相機	12
相機機身	1	使用簡易自動模式拍攝	12
螢幕	3	使用變焦	14
拍攝模式	3	快門釋放按鈕	14
重播模式	5	重播影像	16
		刪除影像	17
		使用閃光燈和自拍	19

拍攝功能.....	20	參考章節.....	 1
更改拍攝模式.....	20	 (簡易自動) 模式.....	 3
記錄和重播短片.....	22	場景模式 (適合場景的拍攝).....	 4
使用選單.....	24	提示和注意事項.....	 5
連接相機到電視、電腦或印表機.....	26	智能人像模式 (拍攝笑臉的影像).....	 8
連接方法.....	26	 (自動) 模式.....	 10
使用 ViewNX 2.....	28	可使用多重選擇器設定的功能.....	 11
安裝 ViewNX 2.....	28	使用閃光燈.....	 11
傳輸影像到電腦.....	29	使用自拍.....	 14
查看照片.....	31	使用近拍模式.....	 15
		調整亮度 (曝光補償).....	 16
		預設設定.....	 17

無法同時使用的功能	019	連接相機到電視	
對焦	020	(在電視上查看影像)	031
使用臉部偵測	020	連接相機到印表機	
使用柔化肌膚	021	(直接列印)	032
不適合自動對焦的主體	021	連接相機到印表機	032
對焦鎖定	022	列印單張影像	033
重播縮放	023	列印多張影像	035
縮圖重播、日曆顯示	024	記錄短片	038
編輯靜態影像	025	重播短片	040
編輯影像前	025	拍攝選單中可用的選項	042
D-Lighting :			
增強亮度和對比度	026		
魅力修飾：增強人臉	027		
小照片：縮小影像大小	029		
裁剪：建立經裁剪的版本	030		

拍攝選單		
( (自動) 模式)		43
影像模式設定		
(影像大小和品質)		43
白平衡 (調整色相)		45
連續拍攝		47
色彩選項		48
智能人像選單		49
柔化肌膚		49
笑容定時		49
防眨眼		50
重播選單		51
列印指令		
(建立DPOF列印指令)		51
幻燈播放		53
保護		54
旋轉影像		56
複製 (在內置記憶體和記憶卡 之間複製)		57
短片選單		58
短片選項		58
自動對焦模式		59
設定選單		60
歡迎畫面		60
時區和日期		61
螢幕設定		63
列印日期 (加印日期和時間)		65
電子減震		66
動作偵測		68
AF 輔助		69
聲音設定		69
自動關閉		70
格式化內置記憶體/ 格式化記憶卡		71
語言/Language		71
視頻模式		71
眨眼警告		72
Eye-Fi 上載		73
全部重設		74
電池類型		74
韌體版本		75
錯誤訊息		76
檔案名稱		79
另購配件		80

技術註釋和索引	 :1
愛護產品	 :2
相機	 :2
電池	 :4
記憶卡	 :6
清潔和儲存	 :7
清潔	 :7
儲存	 :7
故障診斷	 :8
規格	 :15
經認可的記憶卡	 :19
索引	 :21

相機組件

相機機身

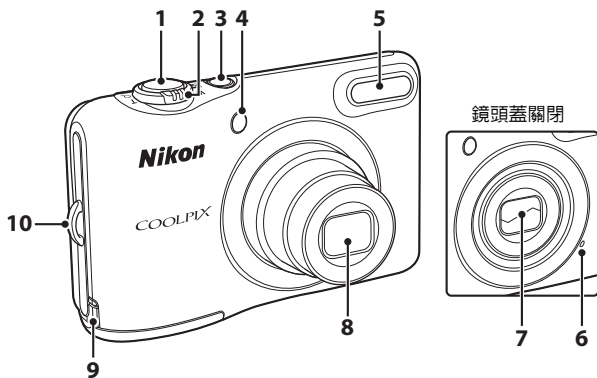

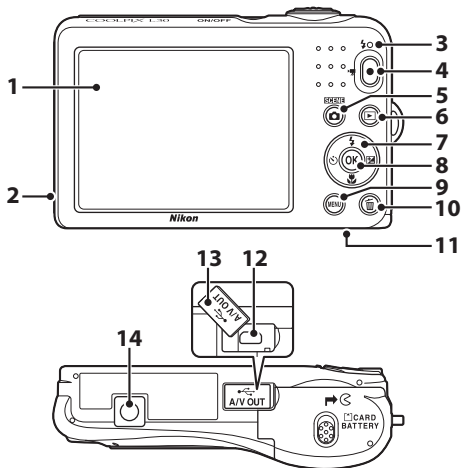

1	快門釋放按鈕	13	5	閃光燈	19、  11
2	變焦控制	14	6	收音器	 38
	W ：廣角	14	7	鏡頭蓋	
	T ：遠攝	14	8	鏡頭	
	 ：縮圖重播	16、  24	9	電源連接器蓋（用於連接 另購的AC變壓器）	 80
	 ：重播縮放	16、  23	10	相機帶孔	iii
	 ：說明	 4			
3	電源開關/電源指示燈	8			
4	自拍指示燈	 14			
	AF輔助照明燈	 69			



1 螢幕	3	8 OK (套用選擇) 按鍵	24
2 揚聲器	40	9 MENU (選單) 按鍵	24
3 閃光指示燈	13	10 刪除 (刪除) 按鍵	17
4 ● (影片記錄) 按鍵	22、 38	11 電池室/記憶卡插槽蓋	6
5 相機 (拍攝模式) 按鍵	20、 3、 4、 8、 10	12 USB/音頻/視頻輸出連接器	26
6 重播 (重播) 按鍵	16	13 連接器蓋	26
7 多重選擇器	24	14 三腳架插孔	17

螢幕

顯示的資訊因相機設定和使用狀態而異。

根據預設，當您初次開啓相機並操作時，將顯示資訊，並在數秒後消失（設定選單**螢幕設定**（ 24、 63）中的**相片資訊**設定為**自動資訊**時）。

拍攝模式

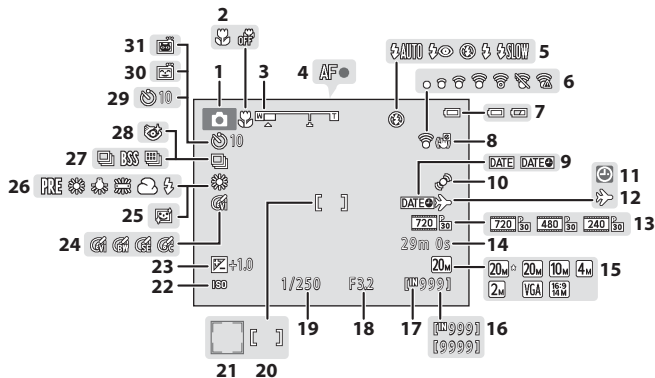

1	拍攝模式	20
2	近拍模式	19、  15
3	變焦指示器	14、  15
4	對焦指示器	13
5	閃光模式	19、  11
6	Eye-Fi 通訊指示器	 73
7	電池電量指示器	10
8	電子減震圖示	 66
9	列印日期	 65
10	動作偵測圖示	 68
11	“日期未設定”指示器	8、  61
12	旅行目的地圖示	 61
13	短片選項	 58
14	剩餘短片記錄時間	22、  38
15	影像模式	 43
16	剩餘曝光次數（靜態影像）	10
17	內置記憶體指示器	10
18	光圈值	14
19	快門速度	14
20	對焦區域	13
21	對焦區域（臉部偵測、 寵物偵測）	13、  7、  8
22	ISO感光度	 12
23	曝光補償值	19、  16
24	色彩選項	 48
25	柔化肌膚	 49
26	白平衡模式	 45
27	連續拍攝模式	 7、  47
28	防眨眼圖示	 50
29	自拍指示器	19、  14
30	笑容定時	 49
31	寵物肖像自動拍攝	 7

重播模式

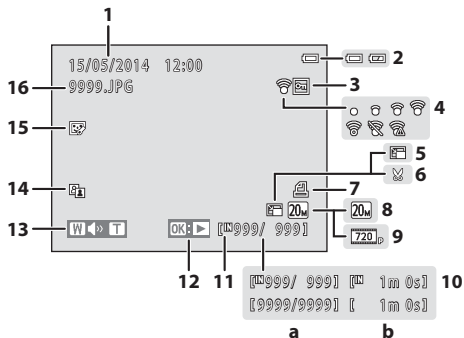

1	拍攝日期和時間	8
2	電池電量指示器	10
3	保護圖示	👓54
4	Eye-Fi 通訊指示器	👓73
5	小照片圖示	👓29
6	裁剪圖示	👓23、👓30
7	列印指令圖示	👓51
8	影像模式	👓43
9	短片選項	22、👓58

10	(a) 目前影像張數/影像總數 (b) 短片長度	
11	內置記憶體指示器	7
12	短片重播指南	22、👓40
13	音量指示器	👓40
14	D-Lighting 圖示	👓26
15	魅力修飾圖示	👓27
16	檔案編號和類型	👓79

準備拍攝

插入電池和記憶卡

1 打開電池室/記憶卡插槽蓋。

- 反轉握住相機以防止電池滑落。

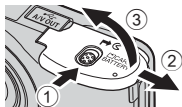

2 插入電池和記憶卡。

- 確認電池正極 (+) 和負極 (-) 端的方向正確，然後插入電池。
- 確認方向正確，然後向內滑動記憶卡直到發出卡嗒聲示意到位。

✓ 請以正確方向小心插入記憶卡
將記憶卡反轉或倒轉插入可能會損壞相機和記憶卡。

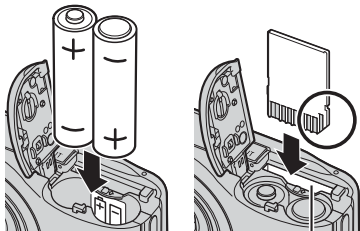

記憶卡插槽

3 關閉電池室/記憶卡插槽蓋。

可用的電池

- 2枚LR6/L40 (AA型號) 鹼性電池 (隨機提供的電池)
- 2枚FR6/L91 (AA型號) 鋰電池
- 2枚EN-MH2可充電鎳氫電池



✓ 關於電池的注意事項

- 切勿混用新舊電池或不同品牌/類型的電池。
- 存在以下缺陷的電池不能使用：

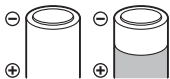

電池絕緣層剝落



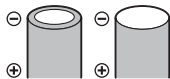

電池絕緣層未覆蓋
負極端的周圍區域



電池的負極
端呈扁平狀

✓ 格式化記憶卡

以前在其他設備上使用的記憶卡首次插入本相機時，請務必使用本相機將其格式化。將記憶卡插入相機，按 **MENU** 按鍵，然後選擇設定選單中的 **格式化記憶卡**（ 24、 71）。

移除電池或記憶卡

關閉相機，請確保電源指示燈已熄滅以及螢幕已關閉，然後打開電池室/記憶卡插槽蓋。

將記憶卡向相機（①）輕輕推入使其（②）稍稍彈出。

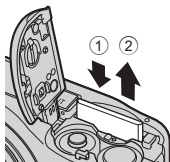

✓ 高溫警告

使用相機後，相機、電池與記憶卡可能會立即變熱。

內置記憶體和記憶卡

相機資料，包括影像和短片可儲存在相機的內置記憶體或記憶卡中。若要使用相機的內置記憶體，請首先移除記憶卡。

開啟相機與設定顯示語言、日期和時間

初次開啓相機時，將顯示語言選擇畫面與相機時鐘的日期和時間設定畫面。

- 如果退出而不設定日期和時間，顯示拍攝畫面時，將閃爍。

1 按電源開關開啓相機。

- 相機開啓時，螢幕會開啓。
- 若要關閉相機，再次按電源開關。

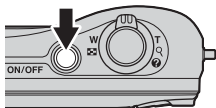

2 使用多重選擇器▲▼選擇需要的語言，然後按OK按鍵。



3 使用▲▼選擇是，然後按OK按鍵。

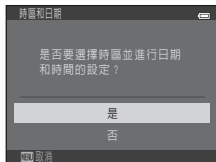

4 使用◀▶選擇您的本地時區，然後按Ⓚ按鍵。

- 按▲開啓夏令時間（☀️ 會顯示在地圖上面）。
- 按▼將其關閉。

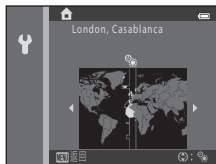

5 使用▲▼選擇日期格式，然後按Ⓚ按鍵。

6 設定日期和時間，然後按Ⓚ按鍵。

- 使用◀▶選擇欄位，然後使用▲▼設定日期和時間。
- 選擇分鐘欄位，然後按Ⓚ按鍵確認設定。



7 顯示確認螢幕時，使用▲▼選擇是，然後按Ⓚ按鍵。

8 按📷（拍攝模式）按鍵。



9 使用▲▼選擇簡易自動模式，然後按OK按鍵。

- 相機進入拍攝模式，您可以在簡易自動模式中拍攝影像。
- 拍攝時，您可以查看電池電量指示器和剩餘曝光次數。

- 電池電量指示器

：電池電量充足。

：電池電量不足。準備更換電池。

- 剩餘曝光次數

將顯示可以拍攝的影像張數。相機中沒有插入記憶卡時，會顯示 ，且影像會儲存於內置記憶體中。



電池電量指示器



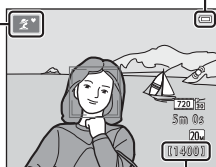



拍攝模式
圖示



拍攝螢幕

剩餘曝光次數

自動關閉功能

- 如果在約30秒內未執行任何操作，螢幕將關閉，相機將進入待機模式，電源指示燈將閃爍。處於待機模式約3分鐘後，相機將關閉。
- 可以使用設定選單中的**自動關閉**設定（ 24、 70）更改相機進入待機模式之前的時間長度。
- 當相機處於待機模式時，如果執行以下任何操作，將重新開啓螢幕：
 - 按電源開關、快門釋放按鍵、（拍攝模式）按鍵、（重播）按鍵或（短片記錄）按鍵

變更語言設定、日期和時間設定

- 您可以使用 Ψ 設定選單（ 24）中的**語言/Language**和**時區和日期**設定更改這些設定。
- 在 Ψ 設定選單中，選擇**時區和日期**，再選擇**時區**，可以啓用或停用夏令時間功能。按多重選擇器 \blacktriangleright ，然後按 \blacktriangle 啓用夏令時間，時鐘會前進1個小時，或按 \blacktriangledown 停用夏令時間，時鐘會後退1個小時。

時鐘電池

- 相機時鐘由內置備用電池供電。相機內插入主電池或連接另購的AC變壓器時，備用電池已進行充電，充電約10小時後可讓時鐘運行數天。
- 如果相機的備用電池電量耗盡，開啓相機時將顯示日期和時間設定畫面。重新設定日期和時間。有關詳細資訊，請參閱“開啓相機與設定顯示語言、日期和時間”的步驟3（ 8）。

使用相機

使用簡易自動模式拍攝

1 平穩握住相機。

- 手指和其他物件應遠離鏡頭、閃光燈、AF輔助照明燈、收音器和揚聲器。
- 拍攝“豎直”（人像）方向的照片時，請確保閃光燈位於鏡頭上方。

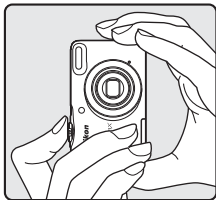
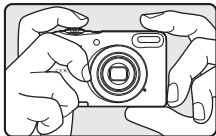

2 進行構圖。

- 移動變焦控制以更改變焦位置（□ 14）。
- 當相機自動決定場景模式時，拍攝模式圖示會更改。



3 半按快門釋放按鈕 (📖 14)。

- 當主體清晰對焦時，對焦區域亮著綠色。
- 多個對焦區域亮著綠色。
- 使用數碼變焦時，相機對焦於畫面中央的主體上，而不顯示對焦區域。相機對焦後，對焦指示器 (📖 3) 亮著綠色。
- 如果對焦區域或對焦指示器閃爍，相機無法對焦。更改構圖，嘗試再次半按快門釋放按鈕。

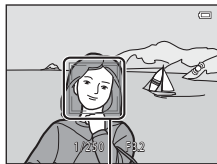
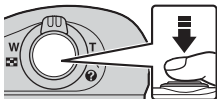

對焦區域

4 不抬起手指，完全按下快門釋放按鈕 (📖 14)。



使用變焦

當移動變焦控制時，變焦鏡頭位置會更改。

- 若要放大主體：朝**T**（遠攝）方向移動
- 若要縮小並查看大部分區域：朝**W**（廣角）方向移動

開啓相機時，變焦移動至最大廣角位置。

- 移動變焦控制後，螢幕頂部會顯示變焦指示器。
- 數碼變焦可進一步放大主體至最大光學變焦率的大約4倍，當相機放大至最大光學變焦位置時，可透過將變焦控制朝**T**方向移動並按住來啓動數碼變焦。

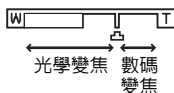
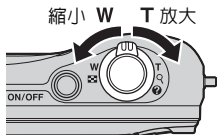

數碼變焦和插值

使用數碼變焦時，當變焦增加至  位置之外時，由於插值會降低影像品質。

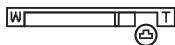

快門釋放按鍵

半按







若要設定對焦和曝光（快門速度及光圈值），請輕輕（半按）按下快門釋放按鍵，直至感覺到輕微阻力。半按快門釋放按鍵時，會鎖定對焦及曝光。

完全按下



完全按下快門釋放按鍵，可釋放快門並拍攝影像。按下快門釋放按鍵時請勿過度用力，否則可能會導致相機震動和影像模糊。輕輕按下按鍵。

關於簡易自動模式的注意事項



- 根據拍攝條件而定，相機可能無法選擇需要的場景模式。在這種情況下，請選擇其他拍攝模式（4、8、10）。
- 啟用數碼變焦時，場景模式更改為 。

關於儲存影像與記錄短片的注意事項

在儲存影像或記錄短片時，顯示剩餘曝光次數或顯示最大短片長度的指示器將會閃爍。指示器閃爍時，**請勿打開電池室/記憶卡插槽蓋或移除電池或記憶卡**。否則可能會導致資料丟失，或是相機或記憶卡損壞。

使用三腳架時

在以下情況下，建議使用三腳架穩定相機。

- 在光線不足時拍攝
- 閃光模式（12）設定為 （關閉）時拍攝
- 使用遠攝設定時

重播影像

1 按 (重播) 按鍵進入重播模式。

- 如果在相機關閉時按住  (重播) 按鍵，相機會在重播模式中開啓。

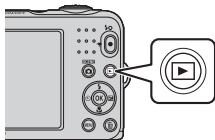

2 使用多重選擇器 選擇要顯示的影像。

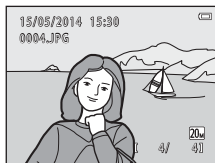

- 要返回拍攝模式，按  按鍵或快門釋放按鍵。



全螢幕重播

- 在全螢幕重播模式中將變焦控制移動至 **T** (Q)，以放大影像 (23)。



- 在全螢幕重播模式中將變焦控制朝 **W** () 方向移動，以顯示稱為“縮圖”的影像清單 (24)。

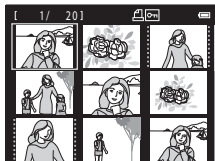

刪除影像

- 1 按  (刪除) 按鍵刪除目前顯示在螢幕中的影像。

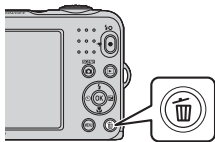

- 2 使用多重選擇器 ▲▼ 選擇目前影像，然後按  按鍵。

- **目前影像**：刪除目前顯示的影像。
- **刪除已選影像**：選擇要刪除的多張影像 ( 18)。
- **所有影像**：刪除所有影像。
- 要退出而不刪除，按 MENU 按鍵。



- 3 選擇是，然後按  按鍵。

- 已刪除的影像將無法恢復。



操作刪除已選影像畫面

1 使用多重選擇器 ◀▶ 選擇要刪除的影像，然後使用 ▲ 顯示 。

- 若要復原選擇，按 ▼ 移除 。
- 將變焦控制 () 朝 **T** () 方向移動切換到全螢幕重播，或朝 **W** () 方向移動切換到縮圖重播。



2 在所有要刪除的影像中新增 ，然後按 **OK** 按鍵確認選擇。

- 出現確認窗。按照螢幕中顯示的指示操作。

 **在拍攝模式中刪除最後拍攝的一張影像**

使用拍攝模式時，按  按鍵可刪除最後儲存的一張影像。

使用閃光燈和自拍

您可以使用多重選擇器設定常用功能，如閃光燈和自拍。
可以在拍攝螢幕中使用▲▼◀▶設定以下功能。

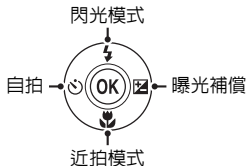





- 閃光模式 (📷11)
可以選擇與拍攝條件一致的閃光模式。
- 自拍 (📷14)
如果選擇ON，相機可在按快門釋放按鍵後約10秒釋放快門。
- 近拍模式 (📷15)
拍攝近拍影像時使用近拍模式。
- 曝光補償 (📷16)
可以調整整體影像亮度。

可用的功能因拍攝模式而異。

拍攝功能

更改拍攝模式

可以使用下列拍攝模式。

-  簡易自動模式 (👁️3)
構圖時，相機會自動選擇最佳場景模式，可以更輕鬆地使用適合場景的設定拍攝影像。
-  場景模式 (👁️4)
相機設定將根據您選擇的場景進行優化。
-  智能人像 (👁️8)
當相機偵測到笑臉時，無需按快門釋放按鍵 (笑容定時) 即可自動拍攝影像。還可以使用柔化肌膚選項，使人臉展現光滑膚色。
-  自動模式 (👁️10)
用於一般拍攝。
可根據拍攝條件和您想要拍攝的類型調整設定。

1 按拍攝螢幕中的 (拍攝模式) 按鍵。

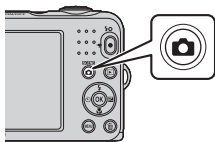

- 2 使用多重選擇器 ▲▼ 選擇拍攝模式，然後按 **OK** 按鍵。



記錄和重播短片

- 1 顯示拍攝畫面。
 - 查看短片記錄時間的剩餘量。

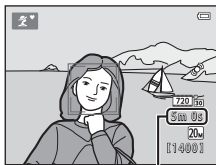

剩餘短片記錄時間

- 2 按 ● (▶▶▶短片記錄) 按鍵開始記錄短片。

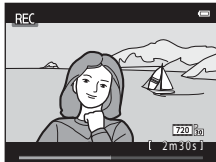
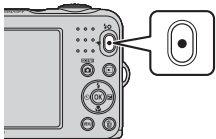

- 3 再按一下 ● (▶▶▶短片記錄) 按鍵停止記錄。

4 在全螢幕重播模式中選擇短片，然後按OK按鍵。

- 短片以短片選項圖示表示。
- 有關詳細資訊，請參閱“記錄短片” (👁️38)。
- 有關詳細資訊，請參閱“重播短片” (👁️40)。



短片選項

使用選單

使用多重選擇器，然後按 **OK** 按鍵可瀏覽選單。
可以使用下列選單。

- **📷 拍攝選單** (🔗42)
按拍攝螢幕中的 **MENU** 按鍵以啓用。
可讓您更改影像大小和品質、連續拍攝設定等。
- **▶ 重播選單** (🔗51)
在全螢幕重播模式或縮圖重播模式中查看影像時，按 **MENU** 按鍵以啓用。可讓您編輯影像、幻燈播放等。
- **📽 短片選單** (🔗58)
按拍攝螢幕中的 **MENU** 按鍵以啓用。
可讓您更改短片記錄設定。
- **⚙ 設定選單** (🔗60)
可讓您調整相機基本功能，例如日期和時間、顯示語言等。

1 按 **MENU** (選單) 按鍵。

- 將顯示選單。

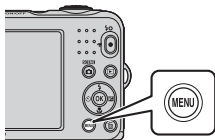

2 按多重選擇器 **◀**。

- 將以黃色顯示目前選單圖示。



選單圖示

3 使用▲▼選擇需要的選單圖示。

- 選單會改變。



4 按OK按鍵。

- 可以選擇選單選項。



5 使用▲▼選擇選單選項，然後按OK按鍵。

- 將顯示所選選項的設定。



6 使用▲▼選擇設定，然後按OK按鍵。

- 套用所選的設定。
- 結束使用選單後，按MENU按鍵。



- 視目前拍攝模式或相機狀態而定，無法設定某些選單選項。
- 顯示選單時，可以按快門釋放按鍵、（拍攝模式）按鍵或（短片記錄）按鍵切換到拍攝模式。

連接相機到電視、電腦或印表機

連接方法

將相機連接到電視、電腦或印表機，可以讓您盡情享受影像和短片的操作樂趣。

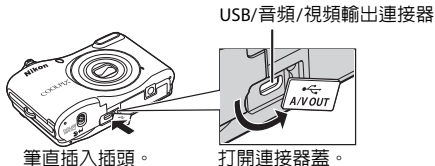

- 將相機連接到外部設備之前，請確認剩餘電池電量是否充足，然後關閉相機。斷開連接之前，請確認已關閉相機。
- 如果使用AC變壓器EH-65A（另購），可從電源插座為本相機供電。切勿使用其他品牌或型號的AC變壓器，因為它們可能導致相機過熱或故障。
- 有關連接方法和後續操作的詳細資訊，請參閱本文件及隨設備提供的文件。

在電視上查看影像

31



可以在電視上查看使用相機拍攝的影像及短片。

連接方法：將音頻視頻線EG-CP14的視頻和音頻插頭連接到電視輸入插孔。

在電腦上查看和組織影像

28



您可以將影像傳輸到電腦，執行簡單修飾及管理影像資料。

連接方法：使用USB線UC-E16將相機連接到電腦的USB連接埠。

- 連接到電腦之前，先在電腦上安裝ViewNX 2 (📖 28)。

無需使用電腦即可列印影像

32



如果將相機連接到PictBridge兼容的印表機，無需電腦即可列印影像。

連接方法：使用USB線UC-E16直接將相機連接到印表機的USB連接埠。

使用 ViewNX 2

安裝ViewNX 2可以上載、查看、編輯以及共用相片和短片。

安裝 ViewNX 2

需要網際網路連線。

有關系統需求和其他資訊，請參見您所在地區的尼康網站。

1 下載ViewNX 2安裝程式。

開啓電腦，從以下網址下載安裝程式：

<http://nikonimglib.com/nvnx/>

2 按兩下下載的檔案。

3 按照螢幕上的指示操作。

4 退出安裝程式。

按一下**是**（Windows）或**確定**（Mac）。

1 選擇如何將照片複製到電腦。

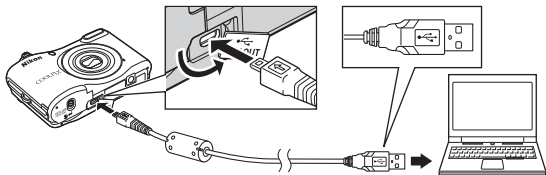

請選擇以下方法之一：

- **SD 記憶卡插槽**：若您的電腦配備有一個 SD 記憶卡插槽，記憶卡可直接插入該插槽。
- **SD 讀卡器**：將讀卡器（從第三方經銷商另行選購）連接至電腦並插入記憶卡。
- **USB 直接連接**：關閉相機，確保相機中已插入記憶卡。使用 USB 線將相機連接到電腦。相機開啓。



將內置記憶體中儲存的影像傳輸到電腦

執行以下其中一種方法。

- 使用重播選單中的**複製**（ 24、 57），將內置記憶體中儲存的影像複製到記憶卡，然後將記憶卡中儲存的影像傳輸到電腦。
- 直接將相機連接到電腦，無需將記憶卡插入相機。

若出現資訊提示您選擇一個程式，請選擇 Nikon Transfer 2。

• 使用 Windows 7

若螢幕中顯示如右圖所示的對話窗，請按照以下步驟選擇 Nikon Transfer 2。

- 1 在 **匯入圖片及視訊** 下按一下 **變更程式**。
螢幕中將顯示一個程式選擇對話窗；選擇 **匯入檔案**（使用 Nikon Transfer 2）並按一下 **確定**。
- 2 按兩下 **匯入檔案**。



如果記憶卡中有很多影像，啟動 Nikon Transfer 2 時可能需要一些時間。請等到啟動 Nikon Transfer 2。

☑ 連接 USB 線

如果相機透過 USB 集線器連接到電腦時，可能會無法識別該連接。

2 傳輸影像到電腦。

- 按一下 **開始傳輸**。



開始傳輸

- 在預設設定下，記憶卡中的所有照片都將複製到電腦中。











A series of ten horizontal dashed lines spanning the width of the page, intended for handwriting practice.







參考章節

參考章節提供使用相機的詳細資訊和提示。



拍攝

 (簡易自動) 模式		3
場景模式 (適合場景的拍攝)		4
智能人像模式 (拍攝笑臉的影像)		8
 (自動) 模式		10
可使用多重選擇器設定的功能		11
無法同時使用的功能		19
對焦		20







重播

重播縮放		23
縮圖重播、日曆顯示		24
編輯靜態影像		25
連接相機到電視 (在電視上查看影像)		31
連接相機到印表機 (直接列印)		32



短片

記錄短片		38
重播短片		40

選單



拍攝選單中可用的選項		42
拍攝選單 ( (自動) 模式)		43
智能人像選單		49
重播選單		51
短片選單		58
設定選單		60

其他資訊







錯誤訊息		76
檔案名稱		79
另購配件		80

(簡易自動) 模式





構圖時，相機會自動選擇最佳場景模式，可以更輕鬆地使用適合場景的設定拍攝影像。

進入拍攝模式 →  (拍攝模式) 按鍵 →  (簡易自動) 模式 →  按鍵

當相機選擇場景模式時，拍攝螢幕中顯示的拍攝模式圖示會更改為目前啓用的場景模式圖示。







	人像
	風景
	夜間人像
	夜景
	近拍
	逆光
	其他場景

(簡易自動) 模式中的可用功能



























- 閃光模式 (11)
- 自拍 (14)
- 曝光補償 (16)
- 簡易自動模式選單 (42)

場景模式（適合場景的拍攝）

選擇場景時，相機設定將根據所選場景進行自動優化。

進入拍攝模式 → （拍攝模式）按鍵 → （頂部往下第2個圖示*） →  
  → 選擇場景 → 按鍵

* 顯示所選最後場景的圖示。



 人像 (預設設定)	 風景 ²	 運動 ¹ ()5)	 夜間人像 ³ ()5)
 聚會/室內 ¹ ()5)	 沙灘 ¹	 雪景 ¹	 日落 ^{1,3}
 黃昏/黎明 ^{2,3}	 夜景 ^{2,3}	 近拍 ¹ ()5)	 食物 ¹ ()5)
 博物館 ¹ ()6)	 煙花匯演 ^{2,3} ()6)	 黑白副本 ¹ ()6)	 逆光 ¹ ()6)
 寵物肖像 ()7)			

¹ 相機對焦於畫面中央的區域上。

² 相機對焦於無限遠。

³ 建議使用三腳架，因為快門速度較慢。

查看各場景的說明（說明顯示）

選擇場景，將變焦控制（ 1）朝 **T**（）方向移動，可以查看該場景的說明。若要返回原來的螢幕，請再次將變焦控制朝 **T**（）方向移動。

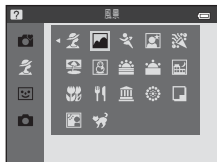

提示和注意事項

👉 運動

- 完全按下快門釋放按鈕時，相機將以1.1 fps左右的速度連續拍攝最多6張影像（**影像模式**設定為📷 5152 × 3864時）。
- 連續拍攝時的每秒拍攝幅數因目前影像模式設定、所使用的記憶卡或拍攝條件而異。
- 對焦、曝光和色相會固定為各系列第1張影像的值。

📷 夜間人像

- 閃光燈始終閃光。

👥 聚會/室內

- 為避免受到相機震動的影響，請平穩握住相機。

👁 近拍

- 近拍模式（📷 15）被啟用，相機自動變焦至可對焦的最近位置。

🍴 食物

- 近拍模式（📷 15）被啟用，相機自動變焦至可對焦的最近位置。
- 使用多重選擇器▲▼可調整色相。即使關閉相機之後，色相設定也會被儲存於相機記憶體中。

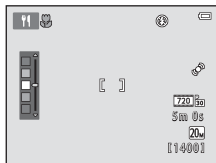

博物館

- 完全按下快門釋放按鈕時，相機將拍攝一系列影像（最多10張），並且會自動選擇並儲存該系列影像中最清晰的影像（BSS（最佳影像選擇器））。
- 閃光燈不閃光。

煙花匯演

- 快門速度固定為約4秒。

黑白副本

- 拍攝靠近相機的主體時，配合近拍模式（15）使用。

逆光

- 閃光燈始終閃光。

🐾 寵物肖像

- 當您將相機對準狗或貓時，相機偵測到寵物臉部，並對焦於該臉部。根據預設，當相機偵測到狗或貓的臉部時，將自動釋放快門（寵物肖像自動拍攝）。
- 在選擇🐾 **寵物肖像**之後顯示的螢幕中，選擇**單張**或**連拍**。
 - 單張**：每當相機偵測到狗或貓的臉部時，將拍攝1張影像。
 - 連拍**：每當相機偵測到狗或貓的臉部時，將連續拍攝3張影像。

✔ 寵物肖像自動拍攝

- 按多重選擇器◀ (☺) 更改**寵物肖像自動拍攝**設定。
 - ：當相機偵測到狗或貓的臉部時，將自動釋放快門。
 - OFF：即使偵測到狗或貓的臉部，相機也不會自動釋放快門。按快門釋放按鈕。選擇OFF時，相機也將偵測人臉。
- 連拍5次後，**寵物肖像自動拍攝**設定為OFF。
- 無論**寵物肖像自動拍攝**的設定如何，亦可透過按快門釋放按鈕進行拍攝。選擇**連拍**時，可以在完全按下快門釋放按鈕時連續拍攝影像。

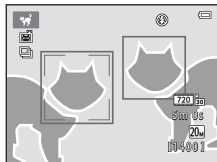

✔ 對焦區域

- 當相機偵測到臉部時，該臉部會顯示在黃色邊框內。當相機對焦於顯示在雙邊框（對焦區域）內的臉部時，雙邊框變為綠色。如果未能偵測到臉部，則相機將對焦於畫面中央的主體上。
- 在某些拍攝條件下，可能無法偵測寵物臉部，而在邊框內顯示其他主體。



智能人像模式（拍攝笑臉的影像）

當相機偵測到笑臉時，無需按快門釋放按鈕（笑容定時（49））即可自動拍攝影像。可以使用柔化肌膚選項，使人臉展現光滑膚色。

進入拍攝模式 → （拍攝模式）按鈕 → 智能人像模式 → 按鈕

1 進行構圖。

- 將相機對著人臉。

2 無需按快門釋放按鈕，等待主體微笑。

- 如果相機偵測到以雙邊框框起的臉部在微笑，會自動釋放快門。
- 每當相機偵測到笑臉時，會自動釋放快門。

3 結束自動拍攝。

- 執行以下其中一種操作結束拍攝。
 - 將**笑容定時**設定為**關閉**。
 - 按  按鈕並選擇不同的拍攝模式。

關於智能人像模式的注意事項

在某些拍攝條件下，相機可能無法偵測臉部或偵測笑容（20）。亦可使用快門釋放按鈕進行拍攝。

自拍指示燈閃爍時



若使用笑容定時，當相機偵測到臉部時，自拍指示燈會閃爍，當釋放快門後，自拍指示燈立即快速閃爍。

智能人像模式中的可用功能

- 閃光模式 (📷11)
- 自拍 (📷14)
- 曝光補償 (📷16)
- 智能人像選單 (📷42)





(自動) 模式

用於一般拍攝。可根據拍攝條件和您想要拍攝的類型調整設定。

進入拍攝模式 →  (拍攝模式) 按鍵 →  (自動) 模式 →  按鍵

- 相機對焦於畫面中央的區域上。

(自動) 模式中的可用功能

- 閃光模式 ( 11)
- 自拍 ( 14)
- 近拍模式 ( 15)
- 曝光補償 ( 16)
- 拍攝選單 ( 42)

可使用多重選擇器設定的功能

可用的功能因拍攝模式而異（🔑17）。

使用閃光燈

使用📷（自動）模式和其他拍攝模式時，可以選擇與拍攝條件一致的閃光模式。

1 按多重選擇器▲（⚡）。



2 選擇所需的閃光模式（🔑12），然後按OK按鍵。

- 如果在數秒之內沒有按OK按鍵套用設定，則選擇被取消。

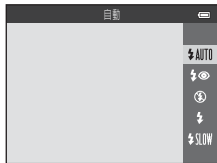

可用的閃光模式

AUTO 自動

必要時閃光燈會閃光，例如光線不足。

- 僅在進行設定之後，立即在拍攝螢幕中顯示閃光模式圖示。

自動連減輕紅眼

減少人像中由閃光燈造成的“紅眼”現象（13）。

關閉

閃光燈不閃光。

- 在光線較暗的地方拍攝時，建議使用三腳架穩定相機。

補充閃光

每次拍攝影像時，閃光燈都會閃光。用於“補充”（照亮）陰影和逆光的主體。

SLOW 慢速同步

適合用於拍攝黃昏和夜間的人像（包括背景景物）。必要時閃光燈會閃光以照亮首要主體；慢速快門則用來拍攝夜間或昏暗光線中的背景。

閃光指示燈



半按快門釋放按鈕，可以確認閃光燈的狀態。

- 亮著：完全按下快門釋放按鈕時，閃光燈會閃光。
- 閃爍：閃光燈正在充電。相機無法拍攝影像。
- 熄滅：拍攝影像時閃光燈不閃光。

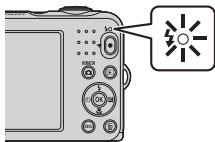
如果電池電量不足，當閃光燈充電時，螢幕將關閉。



閃光模式設定

- 在某些拍攝模式下，設定可能不可用（17）。
- 即使關閉相機之後，在 （自動）模式中套用的設定將會被儲存於相機記憶體中。

減輕紅眼

儲存影像時如果相機偵測到紅眼，會在儲存影像前先對受影響區域進行處理以減輕紅眼現象。

拍攝時注意以下事項：

- 儲存影像需要比平常更多的時間。
- 減輕紅眼有時可能無法達到理想的效果。
- 在某些情況下，減輕紅眼可能會套用於影像中不必要的區域。在這些情況下，請選擇其他閃光模式，並再次拍攝影像。



使用自拍

相機具有自拍功能，可在按快門釋放按鈕後約10秒釋放快門。

1 按多重選擇器 ◀ (☺)。



2 選擇ON，然後按OK按鍵。

- 如果在數秒之內沒有按OK按鍵套用設定，則選擇被取消。
- 當拍攝模式為**寵物肖像**場景模式時，顯示（寵物肖像自動拍攝）(17)。不能使用自拍。

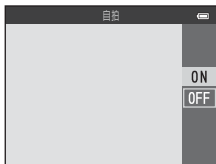

3 進行構圖，然後半按快門釋放按鈕。

- 對焦和曝光被設定。



4 完全按下快門釋放按鈕。

- 開始倒數計時。自拍指示燈閃爍，然後保持亮著約1秒，直到釋放快門為止。
- 釋放快門後，自拍設定為**OFF**。
- 若要停止倒數計時，再次按下快門釋放按鈕。



自拍設定

在某些拍攝模式下，設定可能不可用 (17)。

使用近拍模式

拍攝近拍影像時使用近拍模式。

1 按多重選擇器▼ (🌸)。



2 選擇ON，然後按OK按鍵。

- 如果在數秒之內沒有按OK按鍵套用設定，則選擇被取消。



3 移動變焦控制，將變焦率設定到🌸和變焦指示器均亮著綠色的位置。

- 當變焦率設定到🌸和變焦指示器均亮著綠色的位置時，相機可以對焦於距離鏡頭大約30 cm處的主體。
當變焦位於顯示△的位置時，相機可以對焦於距離鏡頭大約10 cm處的主體。



✔ 關於使用閃光燈的注意事項

當與主體之間的距離小於50 cm時，閃光燈可能無法照亮整個主體。

📝 近拍模式設定

- 在某些拍攝模式下，設定可能不可用 (👁️17)。
- 即使關閉相機之後，在📷 (自動) 模式中套用的設定將會被儲存於相機記憶體中。

調整亮度（曝光補償）

可以調整整體影像亮度。

1 按多重選擇器 。





2 選擇補償值，然後按  按鍵。

- 要使影像變亮，設定正（+）值。
- 要使影像變暗，設定負（-）值。
- 即使不按  按鍵，也會套用補償值。



曝光補償值

- 在某些拍攝模式下，設定可能不可用（17）。
- 即使關閉相機之後，在 （自動）模式中套用的設定將會被儲存於相機記憶體中。

預設設定

各拍攝模式的預設設定如下所述。

	閃光 ( 11)	自拍 ( 14)	近拍 ( 15)	曝光補償 ( 16)
 (簡易自動)	 AUTO ¹	關閉	關閉 ²	0.0
場景				
 (人像)		關閉	關閉 ³	0.0
 (風景)	 ³	關閉	關閉 ³	0.0
 (運動)	 ³	關閉 ³	關閉 ³	0.0
 (夜間人像)	 ⁴	關閉	關閉 ³	0.0
 (聚會/室內)	 ⁵	關閉	關閉 ³	0.0
 (沙灘)	 AUTO	關閉	關閉 ³	0.0
 (雪景)	 AUTO	關閉	關閉 ³	0.0
 (日落)	 ³	關閉	關閉 ³	0.0
 (黃昏/黎明)	 ³	關閉	關閉 ³	0.0
 (夜景)	 ³	關閉	關閉 ³	0.0
 (近拍)	 ³	關閉	開啓 ³	0.0
 (食物)	 ³	關閉	開啓 ³	0.0
 (博物館)	 ³	關閉	關閉	0.0
 (煙花匯演)	 ³	關閉 ³	關閉 ³	0.0 ³
 (黑白副本)	 ³	關閉	關閉	0.0
 (逆光)	 ³	關閉	關閉 ³	0.0
 (寵物肖像)	 ³	 ⁶	關閉	0.0
 (智能人像)	 AUTO ⁷	關閉 ⁸	關閉 ³	0.0
 (自動)	 AUTO	關閉	關閉	0.0

- 1 相機會根據選擇的場景自動選擇適合的閃光模式。可手動選擇¹（關閉）。
- 2 無法更改設定。相機選擇**近拍**時，自動更改為近拍模式。
- 3 無法更改設定。
- 4 無法更改設定。閃光模式設定會固定為補充閃光連慢速同步和減輕紅眼。
- 5 慢速同步可與減輕紅眼閃光模式一起使用。
- 6 不能使用自拍。可以開啓或關閉寵物肖像自動拍攝（7）。
- 7 當**防眨眼**設定為**開啓**時，不能使用。
- 8 當**笑容定時**設定為**關閉**時，可以設定。

無法同時使用的功能

某些功能無法用於其他選單選項。





限制的功能	選項	說明
閃光模式	連拍 (👁️47)	選擇 單張 以外的設定時，不能使用閃光燈。
	防眨眼 (👁️50)	當 防眨眼 設定為 開啓 時，不能使用閃光燈。
自拍	笑容定時 (👁️49)	當選擇 笑容定時 時，不能使用自拍。
數碼變焦	連拍 (👁️47)	當選擇 連拍 16 張 時，無法使用數碼變焦。
影像模式	連拍 (👁️47)	當選擇 連拍 16 張 時， 影像模式 設定固定為 5m (影像大小：2560 × 1920 像素)。
白平衡	色彩選項 (👁️48)	當選擇 黑白 、 棕褐色 或 青藍 時， 白平衡 設定固定為 自動 。
連拍	自拍 (👁️14)	當使用自拍時，設定更改為 單張 。
電子減震	連拍 (👁️47)	當選擇 單張 以外的設定時，會停用 電子減震 。
動作偵測	閃光模式 (👁️11)	當閃光燈閃光時，會停用 動作偵測 。
	連拍 (👁️47)	當選擇 連拍 16 張 時，會停用 動作偵測 。
快門音	連拍 (👁️47)	當選擇 單張 以外的設定時，會停用快門音。

對焦

對焦區域因拍攝模式而異。

使用臉部偵測

在下列拍攝模式中，相機會使用臉部偵測自動對焦於人臉上。

-  (簡易自動) 模式 (3) 中的人像或夜間人像
- 場景模式 (4) 中的人像或夜間人像
- 智能人像模式 (8)

如果相機偵測到多個臉部，相機對焦的臉部周圍會以雙邊框顯示，而其他的臉部周圍以單邊框顯示。

如果半按快門釋放按鍵時未能偵測到臉部，則相機會對焦於畫面中央的主體上。

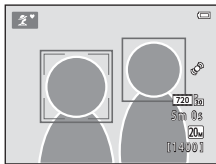





關於臉部偵測的注意事項

- 相機偵測臉部的能力由多種因素決定，包括臉部所面對的方向。
- 在以下情況下，相機可能無法偵測臉部：
 - 當臉部的一部分被太陽鏡或其他障礙物遮擋住時
 - 當臉部佔去太多或太少畫面時

使用柔化肌膚

如果在使用下列其中一種拍攝模式時釋放快門，相機偵測到人臉，對影像進行柔化臉部膚色處理（最多3張）。

- 智能人像模式（)
- （簡易自動）模式（) 中的人像或夜間人像
- 場景模式（) 中的人像或夜間人像

關於柔化肌膚的注意事項

- 拍攝後可能需要比平常更多的時間來儲存影像。
- 在某些拍攝條件下，可能無法達到需要的柔化肌膚效果，並且柔化肌膚可能套用於不含臉部的影像區域。

不適合自動對焦的主體



在以下情況下，相機對焦可能無法獲得預期效果。在少數情況下，儘管對焦區域或對焦指示器亮著綠色，主體不一定都能夠清晰對焦：

- 主體相當暗
- 場景中包含亮度相差太大的物體（例如主體以太陽為背景，顯得非常暗）
- 主體與背景之間無對比差異（例如人像主體身著白衫站立在白色的牆壁前）
- 多個物體距離相機的遠近不同（例如在一個籠子裡的主體）
- 圖案重複的主體（百葉窗、多排類似形狀窗戶的建築物等）
- 主體迅速移動

在上述情況下，請嘗試半按快門釋放按鍵重新進行幾次對焦，或者對焦於與相機之間的距離和與實際所需主體之間的距離相同的其他主體上，然後使用對焦鎖定（)。

對焦鎖定

當相機不啟動包含所需主體的對焦區域時，建議使用對焦鎖定拍攝。

1 選擇  (自動) 模式 (10)。

2 使主體位於畫面中央，然後半按快門釋放按鈕。

- 確認對焦區域亮著綠色。
- 對焦和曝光被鎖定。

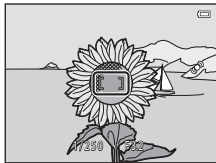

3 不抬起手指，重新構圖。

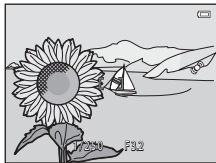

- 請務必使相機與主體之間的距離保持不變。



4 完全按下快門釋放按鈕拍攝照片。



重播縮放



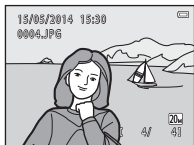

在全螢幕重播模式（ 16）中將變焦控制移朝**T**（）方向移動，以放大影像。

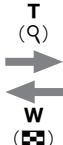

全螢幕顯示影像。





放大影像。

- 將變焦控制朝**W**（）或**T**（）方向移動可以更改變焦率。
- 若要查看不同的影像區域，按多重選擇器 。
- 如果查看使用臉部偵測或寵物偵測拍攝的影像，相機會放大拍攝時偵測到的臉部（查看系列中拍攝的影像時除外）。若要放大沒有臉部的影像區域，調整放大比例，然後按 。
- 顯示放大的影像時，按  按鍵返回全螢幕重播模式。



裁剪影像

顯示放大的影像時，可以按 **MENU** 按鍵裁剪影像，使其僅包括可視部分，並作為獨立檔案儲存（ 30）。

縮圖重播、日曆顯示

在全螢幕重播模式（ 16）中將變焦控制朝**W**（）方向移動，以縮圖形式顯示影像。



- 將變焦控制朝**W**（）或**T**（）方向移動可以更改顯示的縮圖數量。
- 使用縮圖重播模式時，按多重選擇器▲▼◀▶選擇影像，然後按**OK**按鍵全螢幕顯示該影像。
- 使用日曆顯示模式時，按▲▼◀▶選擇日期，然後按**OK**按鍵顯示在該日期拍攝的影像。

關於日曆顯示的注意事項

於相機未設定日期時拍攝的影像會被視為於2014年1月1日拍攝。

編輯影像前

可輕鬆編輯本相機中的影像。編輯後的副本將作為獨立檔案儲存。

- 儲存編輯後的副本時，其拍攝日期和時間與原版照片相同。

編輯影像時的限制

使用其他編輯功能進一步修改編輯後的副本時，請確認以下限制。

使用的編輯功能	可供使用的編輯功能
D-Lighting	可使用魅力修飾、小照片或裁剪功能。
魅力修飾	可使用D-Lighting、小照片或裁剪功能。
小照片 裁剪	不可使用其他編輯功能。與其他編輯功能組合使用時，先套用其他編輯功能，再使用小照片或裁剪功能。

- 以編輯功能製作的副本無法使用與製作副本相同的功能進一步編輯。

D-Lighting：增強亮度和對比度

按 **▶** 按鍵（重播模式）→ 選擇一張影像 → **MENU** 按鍵 → D-Lighting → **OK** 按鍵

使用多重選擇器 ▲▼ 選擇 **確認**，然後按 **OK** 按鍵。

- 編輯後的版本顯示在右側。
- 要退出而不儲存副本，選擇 **取消**，然後按 **OK** 按鍵。

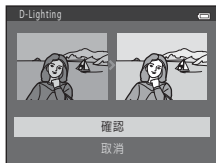

魅力修飾：增強人臉

按 **▶** 按鍵（重播模式）→ 選擇一張影像 → **MENU** 按鍵 → 魅力修飾 → **OK** 按鍵

1 使用多重選擇器 ▲▼◀▶ 選擇您要修飾的臉部，然後按 **OK** 按鍵。

- 僅偵測到1張臉部時，請跳至步驟2。

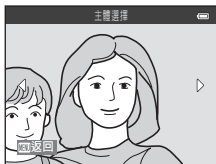

2 使用 ◀▶ 選擇效果，使用 ▲▼ 選擇效果程度，然後按 **OK** 按鍵。

- 您可以同時套用多重效果。
調整或確認所有效果的設定後，按 **OK** 按鍵。
☺ (柔化肌膚)、☹ (縮小臉部)、☹☹ (增大眼睛)、☺☺ (亮白臉部膚色)、☹☹ (消除眼袋)、☹☹ (亮白眼睛)、☺☺ (亮白牙齒)、☹☹ (使臉頰泛起紅暈)
- 按 **MENU** 按鍵，返回選擇臉部的畫面。

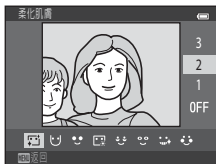

3 預覽結果，然後按 **OK** 按鍵。

- 若要更改設定，按 ◀ 以返回步驟2。
- 要退出而不儲存編輯的影像，按 **MENU** 按鍵。

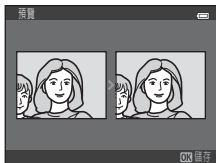

4 選擇是，然後按OK按鍵。

- 將建立一張編輯後的副本。

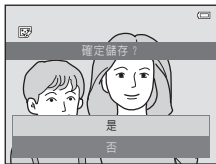

✔ 關於魅力修飾的注意事項

- 使用魅力修飾功能時，只能為每張影像編輯1張臉部。
- 根據臉部面對的方向或臉部的亮度，相機可能無法準確偵測臉部，或魅力修飾功能可能無法達到預期效果。
- 如果未偵測到臉部，會顯示警告，然後螢幕返回重播選單。

小照片：縮小影像大小

按  按鍵（重播模式）→ 選擇一張影像 → MENU 按鍵 → 小照片 →  按鍵

1 使用多重選擇器 ▲▼ 選擇需要的副本尺寸，然後按  按鍵。

- 對於影像模式設定為  5120×2880 時拍攝的影像，僅顯示 640×360。



2 選擇是，然後按  按鍵。





- 將建立一張編輯後的副本（壓縮率約1:16）。



裁剪：建立經裁剪的版本

1 移動變焦控制以放大影像（23）。

2 改進副本構圖，然後按MENU按鍵。

- 將變焦控制朝**T**（）或**W**（）方向移動以調整變焦率。設定顯示時的變焦率。
- 使用多重選擇器▲▼◀▶滾動影像直至螢幕中僅顯示要複製的部分。

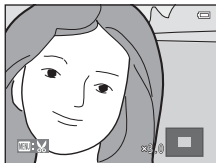

3 選擇**是**，然後按按鍵。

- 將建立一張編輯後的副本。



影像大小

影像大小為320 × 240或更小的經裁剪的版本在重播期間顯示時較小。

按照影像目前的“豎直”方向裁剪影像

使用**旋轉影像**選項（56）旋轉影像，使影像以橫向顯示。裁剪影像後，將經裁剪的影像旋轉回“豎直”方向。

連接相機到電視（在電視上查看影像）

使用音頻/視頻線（80）將相機連接到電視，以便在電視上重播影像或短片。

1 關閉相機，將相機連接到電視。

- 確保插頭的方向正確。連接或斷開插頭時，切勿傾斜插入或拔出插頭。

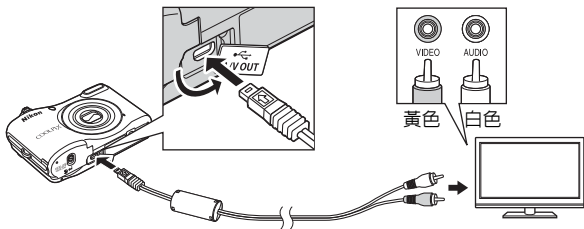

2 將電視的輸入設定為外部視頻輸入。

- 有關詳細資訊，請參閱隨電視提供的文件。

3 按住 按鍵開啓相機。

- 影像會在電視上顯示。
- 相機的螢幕不開啓。

如果電視上沒有顯示影像

請確保設定選單中的**視頻模式**（71）與電視使用的制式保持一致。

連接相機到印表機（直接列印）

使用PictBridge兼容印表機的用戶可以直接將相機連接到印表機，無需電腦即可列印影像。

連接相機到印表機

- 1 關閉相機。
- 2 開啓印表機。
 - 查看印表機設定。
- 3 使用USB線將相機連接至印表機。
 - 確保插頭的方向正確。連接或斷開插頭時，切勿傾斜插入或拔出插頭。

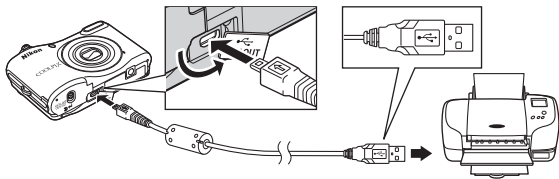

4 開啓相機。

- **PictBridge** 啓動螢幕 (①) 顯示在相機螢幕上，接著是**列印選擇**畫面 (②)。

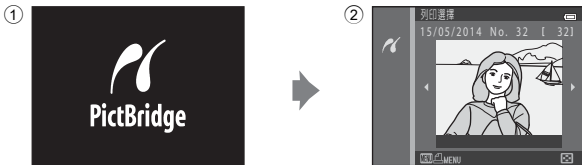

列印單張影像

1 連接相機到印表機 (🔗32)。

2 使用多重選擇器選擇需要的影像，然後按 **OK** 按鍵。

- 將變焦控制朝 **W** (📐) 方向移動切換到縮圖重播，或朝 **T** (📺) 方向移動切換到全螢幕重播。



3 使用 **▲▼** 選擇列印張數，然後按 **OK** 按鍵。



- 4 選擇所需列印張數（最多9張），然後按 **OK** 按鍵。



- 5 選擇紙張大小，然後按 **OK** 按鍵。



- 6 選擇所需的紙張大小，然後按 **OK** 按鍵。

- 若要套用在印表機上設定的紙張大小設定，請選擇**預設**作為紙張大小選項。
- 相機上可用的紙張大小選項因所用的印表機而異。

- 7 選擇開始列印，然後按 **OK** 按鍵。

- 開始列印。



- 8 列印完成時，關閉相機，並斷開USB線的連接。

列印多張影像

- 1 連接相機到印表機 (🔗32)。
- 2 顯示列印選擇畫面時，按MENU按鍵。



- 3 使用多重選擇器▲▼選擇紙張大小，然後按OK按鍵。
 - 若要退出列印選單，請按MENU按鍵。

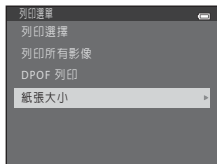



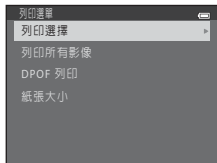

- 4 選擇所需的紙張大小，然後按OK按鍵。
 - 若要套用在印表機上設定的紙張大小設定，請在紙張大小選項中選擇**預設**。
 - 相機上可用的紙張大小選項因所用的印表機而異。

- 5 選擇**列印選擇**、**列印所有影像**或**DPOF 列印**，然後按OK按鍵。



列印選擇

選擇影像（最多99張）以及各影像的列印張數（最多9張）。

- 使用多重選擇器◀▶選擇影像，並使用▲▼指定要列印的張數。
- 被選為要列印的影像將顯示，數字代表列印張數。如果沒有為影像指定列印張數，則會取消選擇。
- 將變焦控制朝**T**（Q）方向移動切換到全螢幕重播，或朝**W**（)方向移動切換到縮圖重播。
- 完成設定時，按按鍵。
- 顯示右側所示畫面時，請選擇**開始列印**並按按鍵開始列印。

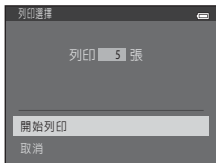

列印所有影像

儲存在內置記憶體或記憶卡上的所有影像將會被逐張列印。

- 顯示右側所示畫面時，請選擇**開始列印**並按按鍵開始列印。

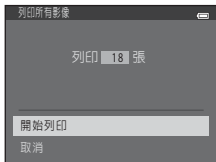

DPOF 列印

使用**列印指令**選項 (🔑51) 列印建立列印指令的影像。

- 顯示右側所示畫面時，請選擇**開始列印**並按Ⓚ按鍵開始列印。
若要查看目前的列印指令，選擇**查看影像**，然後按Ⓚ按鍵。若要列印影像，請再次按Ⓚ按鍵。

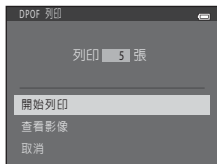

6 列印完成時，關閉相機，並斷開USB線的連接。

記錄短片

- 當未插入記憶卡（使用相機內置記憶體）時，**短片選項**（58）設定為 **480p** 480/30p，無法選擇 **720p** 720/30p。

1 顯示拍攝畫面。

- 查看短片記錄時間的剩餘量。
- 如果設定選單中**螢幕設定**（63）的**相片資訊**設定為**短片畫框+自動資訊**，開始記錄短片前可確認短片中的可視區域。
- 記錄短片時的畫角（畫面中的可視區域）將小於靜態影像的畫角。

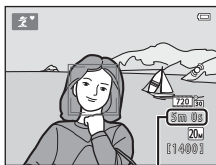

剩餘短片記錄時間

2 按 （**▶**短片記錄）按鍵開始記錄短片。

- 相機對焦於畫面中央的主體上。

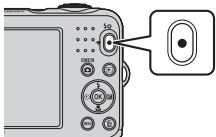

3 再按一下 （**▶**短片記錄）按鍵停止記錄。

✔ 最大短片長度



即使記憶卡中尚有足夠的可用空間可供繼續記錄，但是單個短片檔案大小不得超過2 GB或時長不得超過29分鐘。

- 在拍攝螢幕中顯示一個短片的最大短片長度。
- 如果相機溫度升高，可能會在達到任一限制前就停止記錄。
- 實際短片長度可能會因短片內容、主體移動或記憶卡類型而異。

✔ 關於儲存影像與記錄短片的注意事項

在儲存影像或記錄短片時，顯示剩餘曝光次數或顯示最大短片長度的指示器將會閃爍。指示器閃爍時，**請勿打開電池室/記憶卡插槽蓋或移除電池或記憶卡**。否則可能會導致資料丟失，或是相機或記憶卡損壞。

✔ 關於短片記錄的注意事項

- 記錄短片時（19），建議使用SD速度等級為6或更快速的記憶卡。若使用速度等級較低的記憶卡，短片記錄可能會意外停止。
- 使用數碼變焦時，影像品質可能會有所下降。
- 可能會記錄變焦控制操作、變焦、自動對焦鏡頭機件移動和亮度更改時光圈操作的聲音。
- 記錄短片時，螢幕上的可見拖影（3）將隨短片一同記錄。建議避開明亮物體，如太陽、日光反射和電燈。
- 視靠近主體的距離或套用的變焦量而定，記錄和重播短片時，圖案重複的主體（布、花格窗等）可能有彩色線條（干擾圖形、摩爾紋等）。當主體的圖案與影像感應器的設計互相干擾時會發生此種情況；這並不是故障。

☑ 相機溫度

- 長時間拍攝短片，或是在炎熱的地方使用相機時，相機可能變熱。
- 如果在記錄短片時相機內部變得極熱，相機將自動停止記錄。
顯示至相機停止記錄的剩餘時間（🕒10s）。
相機停止記錄後，自己關閉。
關閉相機，直至相機內部冷卻。

☑ 關於自動對焦的注意事項

自動對焦可能無法取得預期效果（👁️21）。如發生此種情況，請嘗試以下操作：

1. 開始記錄短片前，將短片選單中的**自動對焦模式**設定為**單次 AF**（預設設定）。
2. 若畫面中央的另一主體位置與意圖拍攝主體離相機的距離相同，對其進行構圖時，按
●（▶️短片記錄）按鍵開始記錄，然後更改構圖。

重播短片

按一下▶️按鍵進入重播模式。

短片以短片選項圖示（👁️58）表示。

按⏮️按鍵重播短片。

- 若要調整音量，移動變焦控制（📖 1）。



短片選項



音量指示器

重播期間的可用功能

重播控制顯示在螢幕中。

使用多重選擇器◀▶選擇控制，然後按OK按鍵，可以執行下述操作。



功能	圖示	說明	
回捲	◀	按住OK按鍵以回捲短片。	
前捲	▶	按住OK按鍵以前捲短片。	
暫停	⏸	暫停重播。暫停時可以執行下列操作。	
		◀	回捲一幅短片。按住OK按鍵連續回捲。
		▶	前捲一幅短片。按住OK按鍵連續前捲。
▶	恢復重播。		
結束	■	返回全螢幕重播模式。	

拍攝選單中可用的選項

在拍攝期間按MENU按鍵，可以更改下列設定。

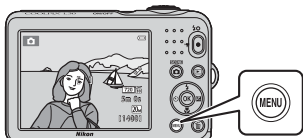

可以更改的設定因拍攝模式而異，如下所示。

	簡易自動模式	場景	智能人像	自動模式
影像模式 (0043)	✓	✓	✓	✓
白平衡 (0045)	-	-	-	✓
連拍 (0047)	-	-	-	✓
色彩選項 (0048)	-	-	-	✓
柔化肌膚 (0049)	-	-	✓	-
笑容定時 (0049)	-	-	✓	-
防眨眼 (0050)	-	-	✓	-

拍攝選單 (📷 (自動) 模式)

影像模式設定 (影像大小和品質)

進入拍攝模式 → MENU 按鍵 → 拍攝選單 → 影像模式 →  按鍵

選擇儲存影像時要使用的影像大小和壓縮率組合。

影像模式設定越高，影像列印尺寸越大，並且壓縮率越低，影像品質也越高，但可以儲存的影像張數會減少。

選項*	壓縮率	畫面比例 (水平:垂直)
20M * 5152×3864★	約1:4	4:3
20M 5152×3864 (預設設定)	約1:8	4:3
10M 3648×2736	約1:8	4:3
4M 2272×1704	約1:8	4:3
2M 1600×1200	約1:8	4:3
VGA 640×480	約1:8	4:3
縮小 5120×2880	約1:8	16:9

* 拍攝到的總像素數以及拍攝到的水平和垂直像素數。

例如：**20M 5152 × 3864** = 約2000萬像素，5152 × 3864像素

關於影像模式的注意事項

- 亦可在  (自動) 模式以外的拍攝模式中更改影像模式設定。更改後的設定也適用於其他拍攝模式。
- 使用其他功能的某些設定時無法更改設定。

可以儲存的影像張數







- 拍攝時可在螢幕中檢查可以儲存的近似影像張數 ( 10)。
- 請注意，即使使用容量和影像模式設定均相同的記憶卡，由於 JPEG 壓縮的特性，可以儲存的影像張數會因影像的內容而大有不同。此外，可以儲存的影像張數也會因記憶卡的品牌而異。
- 如果剩餘曝光次數為 10,000 或更多，其顯示將為 “9999”。

白平衡（調整色相）



選擇 （自動）模式 → MENU 按鍵 → 白平衡 →  按鍵

根據光源或天氣條件調整白平衡，使影像色彩與眼中看見的色彩一致。

- 在大多數條件下使用**自動**。希望調整所拍攝影像的色相時更改設定。

選項	說明
AUTO 自動（預設設定）	白平衡根據照明條件進行自動調整。
PRE 手動預設	用 自動 、 白熾燈 等無法達到需要的效果時使用（  46）。
 日光	針對直射陽光調整白平衡。
 白熾燈	在白熾燈照明下使用。
 螢光燈	在螢光燈照明下使用。
 陰天	在陰天條件下拍攝影像時使用。
 閃光	配合閃光燈使用。

關於白平衡的注意事項

- 當白平衡設定為**自動**和**閃光**以外的設定時，將閃光燈設定為（關閉）（11）。
- 使用其他功能的某些設定時無法更改設定。

使用手動預設

使用以下步驟，可在拍攝時要使用的照明環境中測量白平衡值。

1 將白色或灰色參照物放在拍攝時使用的照明環境中。

2 使用多重選擇器▲▼選擇白平衡選單中的手動預設，然後按 \odot 按鍵。

- 相機放大至用於測量白平衡的位置。



3 選擇**測量**並對測量視窗中的參照物進行構圖。

- 若要套用最近一次測量的值，請選擇**取消**，然後按 \odot 按鍵。

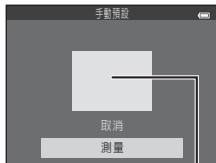

測量視窗

4 按 \odot 按鍵以測量值。





- 快門被釋放，測量完成。不會儲存影像。

關於手動預設的注意事項

無法用手動預設測量閃光燈值。用閃光燈拍攝時，將白平衡設定為自動或閃光。

連續拍攝

選擇  (自動) 模式 → MENU 按鍵 → 連拍 →  按鍵

選項	說明
 單張 (預設設定)	每按一次快門釋放按鍵拍攝1張影像。
 連拍	完全按下快門釋放按鍵時，連續拍攝影像。 <ul style="list-style-type: none">• 連續拍攝時的每秒拍攝幅數約為1.1 fps，最大連續拍攝張數約為6張（影像模式設定為  5152 X 3864時）。
BSS BSS (最佳影像選擇器)	完全按下快門釋放按鍵時，相機將拍攝一系列影像（最多10張），並自動儲存最清晰的影像。 在禁止使用閃光燈攝影和可能發生相機震動的場合拍攝靜止主體時使用。
 連拍 16 張	每完全按下一次快門釋放按鍵，相機將拍攝16張系列影像，並將其儲存為單張影像。 <ul style="list-style-type: none">• 連續拍攝時的每秒拍攝幅數約為30 fps。• 影像模式固定為 （影像大小：2560 x 1920 像素）。• 數碼變焦無法使用。

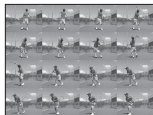

關於連續拍攝的注意事項

- 選擇單張以外的設定時，不能使用閃光燈。對焦、曝光和白平衡會固定為各系列第1張影像的值。
- 連續拍攝時的每秒拍攝幅數因目前影像模式設定、所使用的記憶卡或拍攝條件而異。
- 使用其他功能的某些設定時無法更改設定。





✓ 關於連拍16張的注意事項

啓用**連拍16張**進行拍攝時，螢幕上的可見拖影（3）將隨影像一同儲存。啓用**連拍16張**進行拍攝時，建議避開明亮物體，例如太陽、日光反射和電燈。

色彩選項

選擇  （自動）模式 → MENU 按鍵 → 色彩選項 →  按鍵

使色彩更加鮮豔或以單色形式儲存影像。

選項	說明
 標準色彩（預設設定）	用於使影像展現自然色彩。
 VI 鮮艷	用於實現鮮艷的“相片列印”效果。
 BW 黑白	以黑白的形式儲存影像。
 SE 棕褐色	以棕褐色色調儲存影像。
 C 青藍	以青藍單色的形式儲存影像。

✓ 關於色彩選項的注意事項

使用其他功能的某些設定時無法更改設定。

智能人像選單

- 有關**影像模式**的詳細資訊，請參閱“影像模式設定（影像大小和品質）”（43）。

柔化肌膚

進入智能人像模式 → MENU 按鍵 → 柔化肌膚 →  按鍵

選項	說明
 開啓（預設設定）	釋放快門時，相機偵測到1張或多張人臉（最多3張），並在儲存影像前，對影像進行柔化臉部膚色處理。
關閉	關閉柔化肌膚。

構圖進行拍攝時無法確認主體的柔化肌膚效果。拍攝影像後在重播模式中檢查效果。

笑容定時

進入智能人像模式 → MENU 按鍵 → 笑容定時 →  按鍵

相機偵測到人臉，只要偵測到笑容，便會自動釋放快門。

選項	說明
 開啓（預設設定）	啓用笑容定時。
關閉	關閉笑容定時。

防眨眼

進入智能人像模式 → MENU 按鍵 → 防眨眼 → OK 按鍵

選項	說明
 開啓	每次拍攝時相機自動釋放快門2次，並儲存主體眼睛睜開的那一張影像。 <ul style="list-style-type: none">• 如果相機儲存的影像中主體的眼睛是閉上的，“偵測到剛拍攝的照片中有主體眨眼。”會顯示幾秒鐘。• 不能使用閃光燈。
關閉（預設定）	關閉防眨眼。

重播選單

- 有關影像編輯功能的詳細資訊，請參閱“編輯靜態影像”（🔗25）。

列印指令（建立DPOF列印指令）

按▶按鍵（重播模式）→ MENU按鍵→ 列印指令→ Ⓞ按鍵

如果預先設定列印指令設定，可以將其配合以下列印方式使用。



- 將記憶卡送往支援DPOF（數碼列印命令格式）的數碼相片沖印店。
- 將記憶卡插入DPOF兼容的印表機記憶卡插槽。
- 連接相機到PictBridge兼容的印表機（🔗32）。

1 使用多重選擇器▲▼選擇選擇影像，然後按Ⓞ按鍵。

- 選擇刪除列印指令並按Ⓞ按鍵，刪除所有影像上的列印指令。





2 選擇影像（最多99張）以及各影像的列印張數（最多9張）。

- 使用多重選擇器◀▶選擇影像，並使用▲▼指定要列印的張數。
- 被選為要列印的影像將顯示，數字代表列印張數。如果沒有為影像指定列印張數，則會取消選擇。
- 將變焦控制朝**T**（Q）方向移動切換到全螢幕重播，或朝**W**（）方向移動切換到縮圖重播。
- 完成設定時，按按鍵。



3 選擇是否同時列印拍攝日期和拍攝資訊。

- 選擇**日期**並按按鍵，在所有影像上列印拍攝日期。
- 選擇**資訊**並按按鍵，在所有影像上列印快門速度和光圈值。
- 最後，選擇**完成**並按按鍵以完成列印指令。



關於列印拍攝日期和拍攝資訊的注意事項

- 某些印表機可能無法列印拍攝日期和拍攝資訊。
- 相機與印表機連接時，不會列印拍攝資訊。
- 每次顯示**列印指令**選項，**日期**和**資訊**設定都會被重設。
- 列印日期就是拍攝影像時儲存的日期。
- 對於在**列印日期**（65）選項開啓時拍攝的影像，即使為影像開啓了**列印指令**日期選項，也只列印拍攝時加印的日期和時間。

幻燈播放

按 **▶** 按鍵（重播模式） → **MENU** 按鍵 → 幻燈播放 → **OK** 按鍵

以自動的“幻燈播放”逐張重播影像。在幻燈播放中重播短片檔案時，只會顯示各短片的第一幅畫面。

1 使用多重選擇器 ▲▼ 選擇開始，然後按 **OK** 按鍵。

- 開始幻燈播放。
- 若要自動重複幻燈播放，請選擇**循環播放**，然後按 **OK** 按鍵，最後再選擇**開始**。
- 最長重播時間約為30分鐘，即使**循環播放**已開啓。



2 選擇結束或重新啓動。

- 幻燈播放結束後或暫停時，顯示右側所示畫面。要結束幻燈播放，選擇 **■**，然後按 **OK** 按鍵。要恢復幻燈播放，選擇 **▶**，然後按 **OK** 按鍵。



重播期間的操作

- 使用 **◀▶** 顯示上一張/下一張影像。按住以回捲/前捲。
- 按 **OK** 按鍵暫停或結束幻燈播放。

保護

按  按鍵（重播模式） → MENU 按鍵 → 保護 →  按鍵

相機保護所選的影像以防止意外刪除。

從影像選擇螢幕（55）選擇要保護的影像，或對先前受保護的影像取消保護。

請注意，格式化相機的內置記憶體或記憶卡將永久刪除受保護的檔案（71）。

影像選擇螢幕

如果操作相機時顯示類似右圖所示的影像選擇螢幕，按下下述步驟選擇影像。



1 使用多重選擇器 ◀▶ 選擇一張影像。

- 將變焦控制 ([] 1) 朝 **T** (Q) 方向移動切換到全螢幕重播，或朝 **W** ([]) 方向移動切換到縮圖重播。
- 選擇 **旋轉影像** 或 **歡迎畫面** 的影像或使用 **列印選擇** 螢幕列印單張影像時，僅可選擇一張影像。跳至步驟3。



2 使用 ▲▼ 選擇或取消選擇 (或指定列印張數)。

- 選擇影像時，圖示將顯示在影像下方。重複步驟1和2選擇其他影像。



3 按 **OK** 按鍵可套用影像選擇。

- 選擇 **已選影像** 時，會顯示確認窗。按照螢幕中顯示的指示操作。

旋轉影像

按 **▶** 按鍵（重播模式） → MENU 按鍵 → 旋轉影像 → **OK** 按鍵

指定重播期間所儲存影像的顯示方向。靜態影像可順時針或逆時針旋轉90度。

從影像選擇畫面（**55**）選擇一張影像。顯示旋轉影像畫面時，按多重選擇器 **◀▶** 將影像旋轉90度。



逆時針旋轉90度

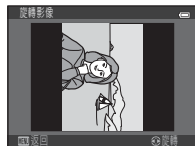

順時針旋轉90度

按 **OK** 按鍵，最終確定顯示方向，並儲存影像的方向資訊。

複製（在內置記憶體和記憶卡之間複製）

按 **▶** 按鍵（重播模式） → MENU 按鍵 → 複製 → **OK** 按鍵

在內置記憶體和記憶卡之間複製影像。

- 1 使用多重選擇器 ▲▼ 選擇要將影像複製到的目的地選項，然後按 **OK** 按鍵。

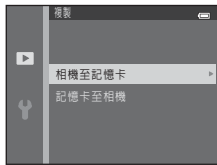

- 2 選擇複製選項，然後按 **OK** 按鍵。

- 如果選擇 **已選影像** 選項，使用影像選擇螢幕指定影像（**55**）。



✔ 關於複製影像的注意事項

- 只能複製本相機可記錄格式的檔案。
- 使用其他品牌相機拍攝或在電腦上修改過的影像時，不保證相機操作。
- 不會複製為影像設定的 **列印指令**（**51**）設定。

📎 複製到無影像的記憶卡

當相機切換到重播模式時，將顯示“**記憶體中無影像。**”。按MENU按鍵選擇**複製**。

短片選單

短片選項

進入拍攝模式 → MENU 按鍵 → 選單圖示 → 短片選項 → OK 按鍵



選擇記錄所需的短片選項。

- 記錄短片時建議使用記憶卡（6 級或更高）（19）。

選項（影像大小/每秒幀數，檔案格式）	影像大小	畫面比例（水平:垂直）
 720/30p（預設設定*）	1280 × 720	16:9
 480/30p	640 × 480	4:3
 240/30p	320 × 240	4:3

* 當未插入記憶卡（使用相機內置記憶體）時，設定為  480/30p。

自動對焦模式



進入拍攝模式 → MENU 按鍵 →  選單圖示 → 自動對焦模式 →  按鍵

設定相機在短片模式下如何對焦。



選項	說明
AF-S 單次 AF (預設設定)	按下  (短片記錄) 按鍵開始記錄時即可鎖定對焦。當相機與主體之間的距離保持不變時選擇此選項。
AF-F 全時間 AF	相機可連續對焦。 記錄過程中相機與主體之間的距離有所變動時選擇此選項。在記錄的短片中可能會聽到相機對焦聲音。為防止相機對焦聲音干擾記錄，建議使用 單次 AF 。

設定選單

歡迎畫面

MENU 按鍵 →  選單圖示 → 歡迎畫面 →  按鍵

設定開啓相機時顯示的歡迎畫面。

選項	說明
無 (預設設定)	不顯示歡迎畫面。
COOLPIX	顯示有 COOLPIX 標誌的歡迎畫面。
選擇一張影像	顯示為歡迎畫面選擇的影像。 <ul style="list-style-type: none">顯示影像選擇畫面。選擇一張影像 (55)，然後按  按鍵。因為所選影像的副本儲存在相機上，它將在相機開啓時顯示，即使原版影像被刪除。不能選擇畫面比例與螢幕不同、或者套用小照片或裁剪功能後影像大小很小的影像。

時區和日期

MENU 按鍵 → 選單圖示 → 時區和日期 → OK 按鍵

設定相機時鐘。

選項	說明
日期和時間	<ul style="list-style-type: none">使用 ◀▶ 選擇欄位，然後使用 ▲▼ 設定日期和時間。選擇分鐘欄位，然後按 OK 按鍵完成設定。 
日期格式	選擇年/月/日、月/日/年或日/月/年。
時區	設定時區和夏令時間。 <ul style="list-style-type: none">在設定本地時區 (🏠) 後設定旅行目的地 (✈️) 時，將自動計算旅行目的地與本地時區之間的時差，並儲存所選地區的日期和時間。

設定時區

- 1 使用多重選擇器 ▲▼ 選擇時區，然後按 OK 按鍵。

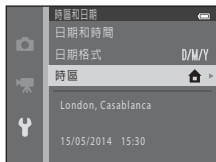

2 選擇本地時區或旅行目的地，然後按 OK 按鍵。

- 螢幕中顯示的日期和時間根據是否選擇本地時區或旅行目的地而變化。

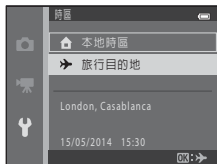

3 按 ►。

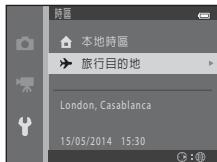

4 使用 ◀▶ 選擇時區。

- 按 ▲ 開啓夏令時間功能，並顯示 ☀️。按 ▼ 關閉夏令時間功能。
- 按 OK 按鍵套用時區。
- 如果本地時區或旅行目的地時區設定未顯示正確的時間，在日期和時間中設定適合的時間。

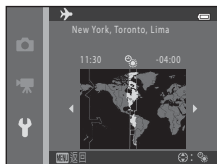



螢幕設定

MENU 按鍵 → Y 選單圖示 → 螢幕設定 → OK 按鍵

選項	說明
相片資訊	設定是否在螢幕中顯示資訊。
亮度	從5種設定中進行選擇。 <ul style="list-style-type: none">預設設定：3

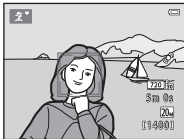
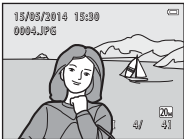
相片資訊

	拍攝模式	重播模式
螢幕顯示資訊		
自動資訊 (預設設定)	顯示與 螢幕顯示資訊 相同的目前設定和操作指南。 如果在幾秒鐘後未執行操作，資訊將被隱藏，與 螢幕隱藏資訊 相同。執行下一操作時會再次顯示資訊。	
螢幕隱藏資訊		

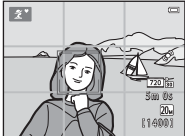
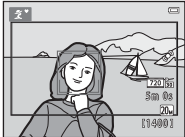
	拍攝模式	重播模式
構圖網絡+自動資訊	 <p>除自動資訊顯示的資訊以外，還會顯示構圖網絡以幫助構圖。 記錄短片時不會顯示構圖網絡。</p>	顯示與 自動資訊 相同的目前設定或操作指南。
短片畫框+自動資訊	 <p>除自動資訊顯示的資訊以外，開始記錄前會顯示一個構圖框，代表記錄短片時將拍攝的區域。 記錄短片時不會顯示短片畫框。</p>	顯示與 自動資訊 相同的目前設定或操作指南。

列印日期（加印日期和時間）

MENU 按鍵 → 選單圖示 → 列印日期 → OK 按鍵

拍攝時可在影像上加印拍攝日期和時間，即使印表機不支援列印日期，也可列印資訊（👓52）。





選項	說明
DATE 日期	在影像上加印日期。
DATE 日期和時間	在影像上加印日期和時間。
關閉（預設設定）	不在影像上加印日期和時間。



☑ 關於列印日期的注意事項



- 加印的日期將成為影像資料永久的組成部分，且無法刪除。拍攝影像後，無法在影像上加印日期和時間。
- 在以下情況下，無法加印日期和時間：
 - 使用**寵物肖像**（選擇**連拍**時）場景模式時
 - 拍攝短片時
- 使用小影像大小時，加印的日期和時間可能難以看清。

電子減震











MENU 按鍵 →  選單圖示 → 電子減震 →  按鍵

選擇拍攝靜態影像時使用的電子減震設定。

選項	說明
 自動	在以下情況下，會減少拍攝靜態影像時由相機震動造成的影響： <ul style="list-style-type: none">• 當閃光模式設定為  (關閉) 或  SLOW (慢速同步) 時• 當快門速度太慢時• 當連拍設定為單張時• 當主體太暗時
關閉 (預設設定)	停用電子減震。

選擇自動時，視拍攝條件而定， 可能會出現在拍攝螢幕上 ( 3)，並套用電子減震。



關於電子減震的注意事項

- 使用閃光燈時，將停用電子減震（使用慢速同步模式時除外）。請注意，即使閃光模式為慢速同步連減輕紅眼（18）時，也會停用電子減震。
- 如果曝光期間超過特定時間，電子減震將無效。
- 如果智能人像中的**防眨眼**（50）設定為**開啓**，則無法使用電子減震。
- 使用以下場景模式時無法使用電子減震。
 - 運動（5）
 - 夜間人像（5）
 - 黃昏/黎明（4）
 - 夜景（4）
 - 博物館（6）
 - 煙花匯演（6）
 - 逆光（6）
 - 當寵物肖像（7）設定為**連拍**時
- 相機震動越大，則電子減震效果越低。
- 拍攝的影像可能會有些“顆粒”出現。

動作偵測

MENU 按鍵 → 選單圖示 → 動作偵測 → OK 按鍵



開啓動作偵測以減輕拍攝靜態影像時主體移動和相機震動造成的影響。

選項	說明
 自動 (預設設定)	在拍攝畫面中顯示  時，對於某些拍攝模式或設定開啓動作偵測。當相機偵測到主體移動或相機震動時，  變為綠色，會自動增加 ISO 感光度並加快快門速度以減少模糊。
關閉	動作偵測關閉。

關於動作偵測的注意事項

- 在某些情況下，動作偵測可能無法消除主體移動和相機震動的影響。
- 如果主體展現出明顯的移動或是太暗，動作偵測可能關閉。
- 使用動作偵測拍攝的影像可能會有些“顆粒”出現。



AF 輔助

MENU 按鍵 →  選單圖示 → AF 輔助 →  按鍵

開啓或關閉 AF 輔助照明燈，輔助自動對焦操作。

選項	說明
AUTO 自動 (預設設定)	當主體光線不足時，AF 輔助照明燈會自動亮起。照明燈在最大廣角位置的照明範圍約為 1.9 m，在最大遠攝位置的照明範圍約為 1.1 m。 <ul style="list-style-type: none">請注意，有些場景模式，AF 輔助照明燈可能不會亮起。
關閉	AF 輔助照明燈不會亮起。

聲音設定

MENU 按鍵 →  選單圖示 → 聲音設定 →  按鍵

選項	說明
按鍵聲音	選擇 開啓 (預設設定) 時，執行操作時相機會響 1 次蜂鳴音，主體清晰對焦時會響 2 次，發生錯誤時會響 3 次。還會發出啓動聲音。 <ul style="list-style-type: none">使用寵物肖像場景模式時關閉聲音。
快門音	選擇 開啓 (預設設定) 時，釋放快門時會發出快門音。 <ul style="list-style-type: none">使用連續拍攝模式、記錄短片或使用寵物肖像場景模式時，不會發出快門音。

自動關閉

MENU 按鍵 → 選單圖示 → 自動關閉 → OK 按鍵

設定相機進入待機模式之前的時間長度（ 11）。

選項	說明
自動關閉	可以選擇 30 秒 （預設設定）、 1 分鐘 、 5 分鐘 或 30 分鐘 。
休眠模式	如果選擇了 開啓 （預設設定），則當主體的亮度沒有發生變化時，即使尚未經過在 自動關閉 中選擇的時間長度，相機仍將進入待機模式。當 自動關閉 設定為 1 分鐘 或更短時，相機會在30秒鐘後進入待機模式，當 自動關閉 設定為 5 分鐘 或更長時則會在1分鐘後進入。

關於自動關閉的注意事項

在以下情況下，相機進入待機模式之前的時間長度會被固定：

- 顯示選單時：3分鐘（自動關閉設定為**30 秒**或**1 分鐘**時）
- 連接音頻/視頻線時：30分鐘

格式化內置記憶體/格式化記憶卡

MENU 按鍵 →  選單圖示 → 格式化內置記憶體/格式化記憶卡 →  按鍵

使用此選項格式化內置記憶體或記憶卡。

格式化內置記憶體或記憶卡將永久刪除所有資料。已刪除的資料將無法復原。務必在格式化之前將重要影像傳輸到電腦。



- 在格式化過程中，切勿關閉相機或打開電池室/記憶卡插槽蓋。
- 若要格式化相機的內置記憶體，請移除記憶卡。設定選單中將出現**格式化內置記憶體**選項。
- 若要格式化記憶卡，請將記憶卡插入相機。設定選單中將出現**格式化記憶卡**選項。

語言/Language

MENU 按鍵 →  選單圖示 → 語言/Language →  按鍵

選擇用於顯示相機選單和訊息的語言。

視頻模式

MENU 按鍵 →  選單圖示 → 視頻模式 →  按鍵

調整設定以便連接電視。



選擇**NTSC**或**PAL**。

NTSC和**PAL**均是類彩色電視廣播的標準。

眨眼警告

MENU 按鍵 → Y 選單圖示 → 眨眼警告 → OK 按鍵

以下列模式進行拍攝時，選擇相機是否使用臉部偵測（20）偵測出現眨眼的人物主體：



- （簡易自動）模式
- 人像或夜間人像場景模式（4）

選項	說明
開啟	當1個或多個人物主體在使用臉部偵測拍攝的影像上眨眼時，螢幕上將出現 是否有人眨眼？ 畫面。 請檢查影像並決定是否拍攝其他影像。
關閉（預設設定）	眨眼警告關閉。

眨眼警告畫面

在邊框內顯示被眨眼警告偵測到的臉部。

可以使用下述操作。

- 要放大臉部：將變焦控制朝 **T**（）方向移動。如果偵測到多個臉部，使用多重選擇器  選擇所需的臉部。
- 要切換到全螢幕重播：將變焦控制朝 **W**（）方向移動。

如果按  按鍵，或者在幾秒鐘後未執行操作，相機將返回拍攝模式。





關於眨眼警告的注意事項

在某些拍攝條件下，眨眼警告可能無法正常工作。

Eye-Fi 上傳

MENU 按鍵 → Y 選單圖示 → Eye-Fi 上傳 → OK 按鍵

選擇相機的 Eye-Fi 記憶卡（第三方製造商提供）是否將影像傳送到電腦。





選項	說明
 開啟	將用本相機建立的影像上傳到預設目的地。
 關閉（預設設定）	影像未被上傳。

✓ 關於 Eye-Fi 記憶卡的注意事項

- 請注意，如果訊號強度不足，即使選擇**開啟**，仍然不會上傳影像。
- 在禁止使用無線設備的區域，從相機中移除 Eye-Fi 記憶卡。即使選擇**關閉**，仍可能傳輸訊號。
- 有關詳細資訊，請參閱 Eye-Fi 記憶卡的使用說明書。如果發生故障，請聯絡記憶卡製造商。
- 可以使用相機開啟和關閉 Eye-Fi 記憶卡，但可能不支援其他 Eye-Fi 功能。
- 本相機與無限容量記憶卡（Endless Memory）功能不兼容。在電腦上設定時，請關閉此功能。如果開啟無限容量記憶卡功能，可能無法正確顯示已拍攝的影像張數。
- Eye-Fi 記憶卡只能在購買的國家使用。請遵守有關無線設備的所有當地法規。
- 使設定保持**開啟**時，將導致電池電量在更短時間內耗盡。

Eye-Fi 通訊指示器

可在螢幕上確認相機中 Eye-Fi 記憶卡的通訊狀態（ 3、5）。

- ：當 **Eye-Fi 上傳** 設定為 **關閉**。
- （亮起）：Eye-Fi 上傳已開啟；等待開始上傳。
- （閃爍）：Eye-Fi 上傳已開啟；正在上傳資料。
- ：Eye-Fi 上傳已開啟，但沒有可上傳的影像。
- ：出現錯誤。相機無法控制 Eye-Fi 記憶卡。

全部重設

MENU 按鍵 → 選單圖示 → 全部重設 → OK 按鍵

選擇了**重設**時，相機設定將重置為各自的預設值。

- 一些設定不會被重設，例如**時區和日期**或**語言/Language**。



重設檔案編號

要將檔案編號重設為“0001”，刪除儲存在內置記憶體或記憶卡中的所有影像（ 17），再選擇**全部重設**。



電池類型

MENU 按鍵 → 選單圖示 → 電池類型 → OK 按鍵

若要確保相機顯示正確的電池電量（ 10），請選擇與目前正在使用的電池相匹配的電池類型。

選項	說明
 鹼性電池（預設設定）	LR6/L40（AA型號）鹼性電池
 COOLPIX (Ni-MH)	尼康 EN-MH2 可充電鎳氫電池
 鋰	FR6/L91（AA型號）鋰電池





韌體版本











MENU 按鍵 →  選單圖示 → 韌體版本 →  按鍵

查看相機目前的韌體版本。

錯誤訊息

顯示錯誤訊息時，請參閱下表。

顯示	原因/解決方法	
記憶卡防寫保護。	防寫開關處於“Lock（鎖定）”位置。 將防寫開關滑動至“寫入”位置。	-
此卡無法使用。	存取記憶卡時出錯。	6、  19
無法讀取此記憶卡。	<ul style="list-style-type: none">• 使用經認可的記憶卡。• 檢查終端是否乾淨。• 確認記憶卡是否正確插入。	
記憶卡尚未格式化。 格式化記憶卡？	記憶卡未進行適用於本相機的格式化。 格式化會刪除記憶卡中儲存的所有資料。如果需要保留任何影像的副本，在格式化記憶卡之前，務必選擇 否 並將副本儲存在電腦或其他媒體上。選擇 是 ，然後按  按鍵格式化記憶卡。	 6
如果 Eye-Fi 記憶卡鎖定時則無法使用。	Eye-Fi 記憶卡防寫開關處於“Lock（鎖定）”位置。 存取 Eye-Fi 記憶卡時出錯。 <ul style="list-style-type: none">• 檢查終端是否乾淨。• 確認 Eye-Fi 記憶卡是否正確插入。	- 6
記憶體容量不足。	刪除影像或插入新的記憶卡。	6、17

顯示	原因/解決方法	
無法儲存影像。	儲存影像時出錯。 插入新的記憶卡或格式化內置記憶體或記憶卡。	 71
	相機用盡了所有的檔案編號。 插入新的記憶卡或格式化內置記憶體或記憶卡。	 71
	影像無法用於歡迎畫面。	 60
	儲存副本的空間不足。 從目的地檔案夾刪除影像。	17
影像不能修改。	選擇支援編輯功能的影像。	 25、  13
無法錄製短片。	在記憶卡上儲存短片時出現超時錯誤。 選擇寫入速度更快的記憶卡。	 39、  19
記憶體中無影像。	內置記憶體或記憶卡中沒有影像。 • 從相機移除記憶卡，以重播相機內置記憶體中的影像。 • 若要將儲存在相機內置記憶體中的影像複製到記憶卡，按 MENU 按鍵，選擇重播選單中的 複製 。	7  57
檔案中不包含影像資料。	檔案不是用本相機建立或編輯的。 不能在本相機上查看檔案。 使用電腦或使用建立或編輯此檔案的設備查看檔案。	-
所有影像被隱藏。	沒有可用於幻燈播放的影像。	 53
無法刪除此影像。	影像受到保護。 解除保護。	 54

顯示	原因/解決方法	
鏡頭錯誤	出現鏡頭錯誤。 關閉相機並再重新開啓。若錯誤仍然存在，請聯絡零售商或尼康授權服務代表。	8
連接錯誤	與印表機通訊時發生錯誤。 關閉相機，並重新連接USB線。	 32
系統錯誤	相機的內部電路錯誤。 關閉相機，移除電池後再重新插入，然後開啓相機。若錯誤仍然存在，請聯絡零售商或尼康授權服務代表。	6、8
印表機錯誤：檢查印表機狀態。	在解決問題之後，選擇 恢復 ，然後按  按鍵以恢復列印。*	—
印表機出錯：檢查紙張	裝入指定大小的紙張，選擇 恢復 ，然後按  按鍵以恢復列印。*	—
印表機出錯：夾紙	退出卡住的紙張，選擇 恢復 ，然後按  按鍵以恢復列印。*	—
印表機出錯：缺紙	裝入指定大小的紙張，選擇 恢復 ，然後按  按鍵以恢復列印。*	—
印表機出錯：檢查墨水	印表機的墨水有問題。 檢查墨水，選擇 恢復 ，然後按  按鍵以恢復列印。*	—
印表機出錯：缺墨水	更換墨盒，選擇 恢復 ，然後按  按鍵以恢復列印。*	—
印表機出錯：檔案損壞	要列印的影像檔案有問題。 選擇 取消 ，然後按  按鍵以取消列印。	—

* 若需要更進一步的指導和資訊，請參閱隨印表機提供的文件。

檔案名稱

影像或短片的檔案名稱將被分配如下。

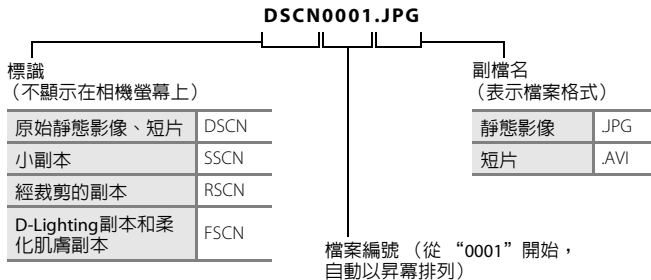

另購配件

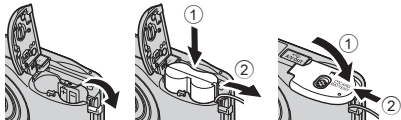
充電電池	可充電鎳氫電池 EN-MH2-B2 (1組2枚EN-MH2電池) * 可充電鎳氫電池 EN-MH2-B4 (1組4枚EN-MH2電池) *
電池充電器	電池充電器 MH-72 (包括2枚EN-MH2可充電鎳氫電池) * 電池充電器 MH-73 (包括4枚EN-MH2可充電鎳氫電池) *
AC變壓器	AC變壓器 EH-65A (如圖所示連接)  <p>關閉電池室/記憶卡插槽蓋前，確保電源連接器線在電池室凹槽中正確對齊。如果線的任何部分在凹槽以外，關閉蓋子時蓋子或線可能損壞。</p>
USB線	USB 線UC-E16
音頻/視頻線	音頻視頻線EG-CP14

* 只能使用MH-72或MH-73電池充電器對EN-MH2電池充電。請勿使用這些電池充電器對任何其他類型的電池充電。

可用性因國家或地區而異。

有關最新資訊，請參閱本公司網站或宣傳冊。



技術註釋和索引

愛護產品	2
相機	2
電池	4
記憶卡	6
清潔和儲存	7
清潔	7
儲存	7
故障診斷	8
規格	15
經認可的記憶卡	19
索引	21

愛護產品

相機

為確保您能持續地使用本尼康相機，請在使用或存放設備時遵循下述注意事項以及“安全須知”(□ viii-xiii) 中的警告。

避免掉落

如果相機受到強烈撞擊或震動，可能會發生故障。

謹慎裝卸鏡頭以及所有可移動部件

切勿對鏡頭、鏡頭蓋、螢幕、記憶卡插槽或電池室用力過大。這些部件容易損壞。對鏡頭蓋用力過大可能會造成相機故障或損壞鏡頭。如果螢幕破損，請注意防止被玻璃碎片割傷，以及防止螢幕中的液晶體接觸皮膚或進入眼睛或口中。

保持乾爽

若將本設備浸入水中或放在高濕度的環境中將會損壞本設備。

避免溫度驟變

溫度的驟變，諸如在寒冷天進出溫暖的大樓將可能會使本設備內部結露。為避免結露，請將相機事先裝入便攜式相機套或塑膠袋內，以防溫度驟變。

使相機遠離強磁場

切勿在會產生強電磁輻射或磁場的設備附近使用、存放本設備。例如收音機等產生的強靜電或磁場可能會影響螢幕、損壞記憶卡中的資料或影響相機的內部電路。

❑ 請勿將鏡頭長時間對著強光源

使用或存放相機時，避免將鏡頭長時間對著太陽或其他強光源。強烈的光線可能會造成影像感應器退化，在照片中產生白色污斑。

❑ 在取出電池或切斷電源前請先關閉相機

當相機處於開啓狀態時，或者正在儲存或刪除影像時，切勿取出電池。如果強行切斷相機電源將可能導致資料丟失、相機記憶體或內部電路損壞。

❑ 關於螢幕的注意事項

- 螢幕和電子觀景器製造精確度極高，其有效像素至少達 99.99%，偏差或缺陷不超過 0.01%。因此，即使這些螢幕可能含有始終發亮（白色、紅色、藍色或綠色）或不發亮（黑色）的像素，也並非故障，使用本裝置記錄的影像不會受到影響。
- 螢幕中的影像在明亮的照明下可能難以看清。
- 螢幕由LED逆光照亮。若螢幕開始變暗或閃爍，請與尼康授權服務代表聯絡。

❑ 關於拖影的注意事項

螢幕構圖有明亮主體時可能會看到白色或彩色光痕。這種現象稱之為“拖影”，在極亮的光線到達影像感應器時會出現；這是一種影像感應器特性，並非故障。拖影也可能在拍攝時在螢幕形成變色。它不會出現在相機儲存的影像上，將**連拍**選擇為**連拍 16 張**時儲存短片和影像時除外。在這些模式中拍攝時，我們建議您避開光亮主體，例如太陽、陽光反射和電燈。

電池

在使用之前，請務必閱讀並遵循“安全須知”（ viii-xiii）中的警告。

關於使用電池的注意事項

- 使用後的電池可能過熱。拿取時請小心。
- 請勿使用超過建議保存期限的電池。
- 如果相機中的電池電量耗盡，請勿反覆開啓與關閉相機。

備用電池

建議您可根據拍攝場合攜帶備用電池。在某些地區可能很難買到電池。



對電池充電

如果使用另購的充電電池，拍照前請先對電池充電。購買時電池未充電。請務必閱讀並遵循電池充電器隨附使用說明書的警告。

對充電電池充電

- 請勿混合使用剩餘電量不同的電池，或是不同品牌或型號的電池。
- 在本相機中使用EN-MH2電池時，使用電池充電器MH-72，同時對2枚電池充電。使用電池充電器MH-73時，同時對2枚或4枚電池充電。僅可使用電池充電器MH-72或MH-73對EN-MH2電池充電。
- 使用電池充電器MH-72或MH-73時，只能對EN-MH2電池充電。

關於EN-MH1可充電電池與電池充電器MH-70/71的注意事項

- 本相機也可使用EN-MH1可充電鎳氫電池。
- 僅可使用電池充電器MH-70或MH-71對EN-MH1電池充電。
- 使用電池充電器MH-70或MH-71時，只能對EN-MH1電池充電。
- 將設定選單中**電池類型**（ 24、 74）設定為**COOLPIX (Ni-MH)**。

✔ 關於可充電鎳氫電池的注意事項

- 如果反覆對仍然有些剩餘電量的可充電鎳氫電池充電，使用電池時可能會過早顯示“電池電量已耗盡。”的訊息。這是由於電池可容納電量會暫時減少的“記憶效果”。使用電池直到沒有剩餘電量，電池將返回正常狀態。
- 可充電鎳氫電池即使未使用，也會消耗電量。建議電池充電後盡快使用。

✔ 在寒冷的環境使用

在寒冷的環境使用會降低電池性能。在寒冷的環境使用相機時，盡量不要讓相機和電池太冷。如果在寒冷的環境使用電量耗盡的電池，相機可能無法運作。將備用電池放在暖和的地方，可交換使用2組電池。因為太冷而無法使用的電池通常在回暖後就能再次使用。

✔ 電池終端

電池終端處的髒物可能會影響相機工作。用乾布擦掉終端處的髒物。

✔ 電池剩餘電量

如果將電量耗盡的電池插入相機，相機可能會顯示電池有充足的剩餘電量。這是電池的特性。

✔ 回收

使用後的電池是有價值的回收資源。請根據當地的規定回收用過的電池。回收時請用膠帶遮住電池終端。

記憶卡

- 僅可使用Secure Digital記憶卡。有關建議的記憶卡，請參閱“經認可的記憶卡” (☛19)。
- 請遵守隨記憶卡提供的文件中的注意事項。
- 請勿在記憶卡上粘貼標籤或貼紙。
- 切勿使用電腦格式化記憶卡。
- 以前在其他設備上使用的記憶卡首次插入此相機時，請務必使用此相機將其格式化。使用新的記憶卡前，建議使用本相機格式化記憶卡。
- 請注意，**格式化記憶卡將會永久刪除記憶卡上的所有影像和其他資料**。如果您想要保留的資料儲存在記憶卡中，在格式化之前將該資料複製到電腦。
- 如果開啓相機時出現**記憶卡尚未格式化。格式化記憶卡？**訊息，則必須格式化記憶卡。如果記憶卡上有您不希望刪除的資料，選擇**否**，然後按 \odot 按鍵。在格式化之前將該資料複製到電腦。若要格式化記憶卡，選擇**是**。
- 格式化記憶卡，儲存和刪除影像，以及將影像複製到電腦時請遵守以下注意事項，否則可能損壞資料或記憶卡。
 - 請勿打開電池室/記憶卡插槽蓋或移除記憶卡或電池。
 - 請勿關閉相機。
 - 請勿斷開AC變壓器。

清潔和儲存

清潔

請勿使用酒精、稀釋劑或其他揮發性化學物質。

鏡頭	請勿讓手指碰到玻璃組件。可使用吹氣球（一種通常一端接有橡皮球，可擠壓出氣流吹在其他物體上的小設備）去除灰塵或棉絨。要去除指紋或其他用吹氣球無法去除的污漬，可以用乾淨的軟布，從鏡頭的中央開始，以螺旋運動的方式向鏡頭的邊緣擦拭。如果這種方法無效，請用稍稍沾有市售鏡頭清潔劑的清潔布來清潔鏡頭。
螢幕	使用吹氣球去除灰塵或浮屑。若要去除指紋或其他污漬，可以使用一塊柔軟的乾布擦拭螢幕，要小心切勿用力。
機身	用吹氣球去除灰塵、髒物或沙粒，然後用柔軟的乾布輕輕擦拭。 在沙灘或其他多沙或多塵環境中使用相機之後，用乾布沾少許淡水完全擦掉沙子、灰塵或鹽，然後徹底晾乾。 請注意，異物進入相機可能會造成不屬於保修範圍的損壞。

儲存

不使用時請關閉相機。存放相機之前確認電源指示燈是否已經熄滅。如果預計長期不使用相機，請移除電池。切勿將相機與石油精或樟腦球一起存放，或存放在以下場所：

- 靠近可能產生強磁場的設備（例如電視機或收音機等）
- 曝露在溫度低於-10°C或高於50°C的地方
- 通風不良、濕度超過60%的地方









為防止發霉，每月應從儲存處至少取出相機一次。開啓相機並釋放快門釋放按鍵數次，然後再將相機重新存放。





存放電池時，請遵循“愛護產品”（🔋2）中“電池”（🔋4）的注意事項。

故障診斷













若您的相機不能進行正常操作，在聯絡零售商或尼康授權服務代表之前，請先查看以下常見問題的列表。

電源、顯示、設定問題

問題	原因/解決方法	
相機處於開啓狀態，但沒有反應。	請等待記錄結束。 若問題仍然存在，請關閉相機。 若相機無法關閉，請取出並重新插入電池；若您使用的是 AC 變壓器，請將其斷開並重新連接。請注意，取出電池或切斷電源會遺失目前正在記錄的任何數據，但不影響已經記錄的數據。	6、8、  80
相機未發出警告即關閉。	<ul style="list-style-type: none">相機會自動關閉以節省電量（自動關閉功能）。相機或電池太冷，無法正常操作。相機內部變熱。關閉相機，直至相機內部冷卻，再嘗試重新開啓。	11  5 -
螢幕中沒有任何顯示。	<ul style="list-style-type: none">相機處於關閉狀態。電池電量已耗盡。相機已進入待機模式以節省電量。按電源開關、快門釋放按鍵、按鍵、按鍵或 （短片記錄）按鍵。當閃光燈正在充電時，閃光指示燈閃爍。等待閃光燈充電。相機和電腦透過USB線連接。相機和電視透過音頻/視頻線連接。	8 10 1、11 2、  13 26、29 26、  31

問題	原因/解決方法	
螢幕難以看清。	<ul style="list-style-type: none"> 選擇設定選單中的螢幕設定 > 亮度，並調整螢幕亮度。 螢幕不乾淨。清潔螢幕。 	24、  63  7
拍攝日期和時間不正確。	<ul style="list-style-type: none"> 如果尚未設定相機時鐘，在拍攝和記錄短片時閃爍。設定時鐘前所儲存的影像和短片的日期格式分別為“00/00/0000 00:00”或“01/01/2014 00:00”。從設定選單中的時區和日期選項設定正確的時間和日期。 相機時鐘不及普通手錶或時鐘精確。定期比較相機時鐘與更精確鐘錶的時間，必要時重設時間。 	8、24、  61
螢幕上無指示。	在設定選單的 螢幕設定 中， 相片資訊 選擇為 螢幕隱藏資訊 。	24、  63
列印日期 無法使用。	設定選單中的 時區和日期 尚未設定。	8、24、  61
即使在 列印日期 被啓用時，也不會在影像上加印日期。	<ul style="list-style-type: none"> 目前的拍攝模式不支援列印日期。 無法在短片上加印日期。 	 65
開啓相機時顯示時區和日期的設定螢幕。 相機設定被重設。	時鐘電池電量已耗盡；所有設定重置為其預設值。	8、11
相機會變熱。	長時間拍攝短片或使用Eye-Fi記憶卡傳送影像，或是在炎熱的地方使用相機時，相機可能變熱；這並非故障。	-
相機發出聲音。	當短片選單中的 自動對焦模式 設定為 全時間 AF 時或在某些拍攝模式中，可能會聽到相機對焦聲音。	24、  59



拍攝問題



問題	原因/解決方法	
無法切換到拍攝模式。	斷開USB線的連接。	26、29、  32
即使按下快門釋放按鈕也不能拍攝影像。	<ul style="list-style-type: none">當相機處於重播模式時，按  按鈕或快門釋放按鈕。在顯示選單時，按 MENU 按鈕。電池電量已耗盡。當閃光指示燈閃爍時，閃光燈正在充電。	1、16 2 10 2、  13
相機無法對焦。	<ul style="list-style-type: none">主體太近。嘗試使用簡易自動模式、近拍場景模式或近拍模式進行拍攝。主體較難對焦。將設定選單中的 AF 輔助 設定為 自動。關閉相機並重新開啓。	19、20、  3、  5、  15  21 24、  69 8
影像模糊。	<ul style="list-style-type: none">使用閃光燈。開啓設定選單中的 電子減震 或 動作偵測。將拍攝選單中的 連拍 設定選擇為 BSS（最佳影像選擇器）。拍攝時使用三腳架以穩定相機（同時使用自拍會更加有效）。	19、  11 24、  66、  68 24、  66、  47 19、  14
螢幕中出現光線掃尾或部分變色。	當極亮的光線到達影像感應器時會出現拖影。若要在 連拍 設定為 連拍 16 張 時進行拍攝，以及在記錄短片時，建議避開明亮物體，例如太陽、陽光反射和電燈。	 47、  3

問題	原因/解決方法	
使用閃光燈拍攝的影像中出現亮斑。	閃光燈被空氣中的顆粒反射。將閃光模式設定設定為  (關閉)。	19、  12
閃光燈不閃光。	<ul style="list-style-type: none"> 閃光模式設定為  (關閉)。 選擇了限制閃光燈的場景模式。 在智能人像選單中，防眨眼選擇為開啓。 已啓用限制閃光燈的功能。 	19、  11、  12  17 24、  50  19
數碼變焦無法使用。	<ul style="list-style-type: none"> 在以下情況下，數碼變焦無法使用。 <ul style="list-style-type: none"> 在場景模式中選擇了人像、夜間人像或寵物肖像時 選擇智能人像模式時 拍攝選單中的連拍設定為連拍 16 張時 	20、  4 20、  8 24、  47
影像模式無法使用。	已啓用限制 影像模式 選項的功能。	 19
釋放快門時沒有聲音。	<ul style="list-style-type: none"> 在設定選單中，聲音設定 > 快門音選擇為關閉。即使某些拍攝模式和設定選擇為開啓，也不產生聲音。 請勿堵住揚聲器。 	24、  69 2
AF輔助照明燈不點亮。	在設定選單中， AF 輔助 選項選擇為 關閉 。即使選擇 自動 ，視乎目前場景模式，AF輔助照明燈可能不會亮起。	24、  69
影像中出現拖影。	鏡頭不乾淨。清潔鏡頭。	 7
顏色不自然。	白平衡或色相沒有正確調整。	24、  5、  45

問題	原因/解決方法	
影像中出現隨意分佈的明亮像素（“雜訊”）。	主體太暗，快門速度過慢或ISO感光度過高。可以透過使用閃光燈減少雜訊。	19、  11
影像太暗（曝光不足）。	<ul style="list-style-type: none"> 閃光模式設定為（關閉）。 閃光燈窗被遮擋。 主體位於閃光燈範圍之外。 調整曝光補償。 主體逆光。選擇逆光場景模式或將閃光模式設定為（補充閃光）。 	19、  11、  17 12  16 19、  16 19、20、  6、  11
影像過亮（曝光過度）。	調整曝光補償。	19、  16
當閃光燈被設為  （自動連減輕紅眼）時，出現意料之外的結果。	使用  （自動連減輕紅眼）拍攝影像，或是使用有慢速同步以及 夜間人像 （在簡易自動模式或場景模式中）中減輕紅眼的補充閃光拍攝影像時，在少數情況下，內置減輕紅眼功能可能會套用於未受紅眼影響的區域。使用自動模式或 夜間人像 以外的任何場景模式，以及將閃光模式設定更改為  （自動連減輕紅眼）以外的任何設定，再次嘗試拍攝影像。	19、20、  5、  11
膚色未柔化。	<ul style="list-style-type: none"> 在某些拍攝條件下，臉部膚色可能不會柔化。 對於含4張或更多臉部的影像，在重播選單中嘗試使用魅力修飾中的柔化肌膚效果。 	 21 24、  27
儲存影像需要時間。	<p>在以下情況中可能需要更多時間來儲存影像。</p> <ul style="list-style-type: none"> 運行減低雜訊功能時，例如在光線暗的環境拍攝 當閃光模式被設為（自動連減輕紅眼）時 拍攝中套用柔化肌膚功能時 	- 19、  13  21

重播問題

問題	原因/解決方法	
無法重播檔案。	<ul style="list-style-type: none"> • 本相機可能無法重播使用其他品牌或型號的數碼相機儲存的影像。 • 本相機無法重播使用其他品牌或型號數碼相機記錄的短片。 • 本相機可能無法重播在電腦上編輯過的資料。 	-
無法放大影像。	<ul style="list-style-type: none"> • 無法對短片、小照片或被裁剪為320 × 240或更小的影像進行重播縮放。 • 本相機可能無法放大使用其他品牌或型號的數碼相機拍攝的影像。 	-
無法編輯影像。	<ul style="list-style-type: none"> • 某些影像無法編輯。已經編輯過的影像可能無法再次編輯。 • 內置記憶體或記憶卡中沒有足夠的剩餘空間。 • 本相機無法編輯使用其他相機拍攝的影像。 • 用於影像的編輯功能不可用於短片。 	 25 - - -
無法旋轉影像。	本相機無法旋轉使用其他品牌或型號數碼相機拍攝的影像。	-
電視上沒有顯示影像。	<ul style="list-style-type: none"> • 在設定選單中，沒有正確設定視頻模式。 • 記憶卡中無影像。更換記憶卡。移除記憶卡以重播內置記憶體中的影像。 	24、  71 6
相機連接到電腦時Nikon Transfer 2不啟動。	<ul style="list-style-type: none"> • 相機處於關閉狀態。 • 電池電量已耗盡。 • USB線沒有正確連接。 • 相機未被電腦識別。 • 電腦沒有被設定為自動啟動Nikon Transfer 2。有關Nikon Transfer 2的詳細資訊，請參閱ViewNX 2中包含的說明資訊。 	8 10 26、29 - 31

問題	原因/解決方法	
要列印的影像沒有顯示。	<ul style="list-style-type: none"> • 記憶卡中無影像。更換記憶卡。 • 移除記憶卡以列印內置記憶體中的影像。 	6 7
無法用相機選擇紙張大小。	<p>在以下情況中，即使從PictBridge兼容的印表機列印，也無法使用相機選擇紙張大小。使用印表機選擇紙張大小。</p> <ul style="list-style-type: none"> • 印表機不支援相機指定的紙張大小。 • 印表機自動選擇紙張大小。 	26、  34、  35 -

規格

尼康 COOLPIX L30 數碼相機

類型	輕便數碼相機
有效像素數	2005 萬
影像感應器	$1/2.3$ 英寸 CCD 型；約 2048 萬總像素數
鏡頭	5 倍光學變焦，尼克爾鏡頭
焦距	4.6–23.0 mm（相當於 35mm [135] 格式中 26–130 mm 鏡頭的畫角）
f 值	f/3.2–6.5
結構	5 組 6 片
數碼變焦倍數	最多 4 倍（相當於 35mm [135] 格式中約 520 mm 鏡頭的畫角）
動作模糊減輕	電子減震（靜態照片），動作偵測（靜態照片）
自動對焦（AF）	對比偵測 AF
對焦範圍	<ul style="list-style-type: none">• [廣角]：約 50 cm – ∞，[遠攝]：約 80 cm – ∞• 近拍模式：約 10 cm（相對於  的廣角位置）– ∞ （所有距離均自鏡頭前端的中央測量）
對焦區域選擇	中央、臉部偵測
螢幕	7.5 cm（3 英寸）、約 230 千點、具有防反射塗層和 5 級亮度調整的 TFT 液晶屏
畫面覆蓋率（拍攝模式）	水平約 98%，垂直約 98%（與實際照片比較）
畫面覆蓋率（重播模式）	水平約 98%，垂直約 98%（與實際照片比較）

儲存		
介質	內置記憶體（約25 MB），SD/SDHC/SDXC記憶卡	
檔案系統	支援DCF、Exif 2.3和DPOF	
檔案格式	靜態照片: JPEG 短片: AVI（支援 Motion-JPEG）	
影像大小 （像素）	<ul style="list-style-type: none"> • 20M（高）[5152 × 3864★] • 20M [5152 × 3864] • 10M [3648 × 2736] • 4M [2272 × 1704] • 2M [1600 × 1200] • VGA [640 × 480] • 16:9 [5120 × 2880] 	
ISO 感光度 （標準輸出感光度）	ISO 80–1600	
曝光		
測光模式	矩陣測光、偏重中央測光（少於2倍數碼變焦）、重點測光（2倍或以上數碼變焦）	
曝光控制	程式自動曝光和曝光補償（-2.0 – +2.0 EV， $\frac{1}{3}$ EV等級）	
快門		機械與電荷耦合電子快門
速度	<ul style="list-style-type: none"> • $\frac{1}{2000}$–1秒 • 4秒（煙花匯演場景模式） 	
光圈		電子控制ND濾鏡（-2.6 AV）選擇
範圍	2級（f/3.2和f/8 [廣角]）	
自拍計	約10秒	
閃光燈		
範圍（約） （ISO 感光度：自動）	[廣角]：0.5–4.3 m [遠攝]：0.8–2.1 m	
閃光控制	帶有監察預閃的 TTL 自動閃光	

界面	高速 USB
資料傳送協議	MTP、PTP
視頻輸出	可以選擇 NTSC 和 PAL 制式
I/O 終端	音頻/視頻 (A/V) 輸出；數碼輸入/輸出 (USB)
支援的語言	阿拉伯語、孟加拉語、中文 (簡體和繁體)、捷克語、丹麥語、荷蘭語、英語、芬蘭語、法語、德語、希臘語、印度語、匈牙利語、印度尼西亞語、意大利語、日語、韓語、馬拉提語、挪威語、波斯語、波蘭語、葡萄牙語 (歐洲和巴西)、羅馬尼亞語、俄語、西班牙語、瑞典語、坦米爾語、特拉古語、泰語、土耳其語、烏克蘭語、越南語
電源	<ul style="list-style-type: none"> • 2枚LR6/L40 (AA型號) 鹼性電池 • 2枚FR6/L91 (AA型號) 鋰電池 • 2枚EN-MH2可充電鎳氫電池 (另購) • AC變壓器EH-65A (另購)
電池壽命 ¹	
靜態照片	<ul style="list-style-type: none"> • 使用鹼性電池時約320張 • 使用鋰電池時約950張 • 使用EN-MH2電池時約570張
短片 (實際電池壽命進行記錄) ²	<ul style="list-style-type: none"> • 使用鹼性電池時約1小時5分 • 使用鋰電池時約2小時45分 • 使用EN-MH2電池時約1小時40分
三腳架插孔	1/4 英吋 (ISO 1222)
尺寸 (寬 × 高 × 深)	約95.4 × 60.3 × 29.0 mm (不包括突出部分)
重量	約 164 g (包括電池和SD記憶卡)
作業環境	
溫度	0°C–40°C
濕度	85%或更低 (不結露)

- 除非另有說明，否則所有資料均指在CIPA (Camera and Imaging Products Association；相機與影像產品協會) 指定的23 ±3°C 環境溫度下，使用全新的LR6/L40 (AA型號) 鹼性電池測得。

- ¹ 電池壽命會因使用條件而異，例如拍攝間隔、或者顯示選單和影像的時間長短。隨機提供的電池僅供試用。關於鋰電池的資料是使用市售FR6/L91（AA型號）Energizer（R）Ultimate Lithium電池測量的。
- ² 單個短片檔案大小不得超過2 GB或時長不得超過29分鐘。如果相機溫度升高，可能會在達到此限制前就停止記錄。

規格

- 對於本說明書中可能出現的錯誤，尼康不承擔任何責任。
- 本產品的外觀以及技術規格若有變更，恕不另行通知。

經認可的記憶卡

以下 Secure Digital (SD) 記憶卡已經過測試並經認可用於本相機。

- 記錄短片時，建議使用SD速度等級為6或更快速的記憶卡。若使用速度等級較低的記憶卡，短片記錄可能會意外停止。

	SD記憶卡	SDHC記憶卡 ²	SDXC記憶卡 ³
SanDisk	2 GB ¹	4 GB、8 GB、16 GB、32 GB	64 GB、128 GB
TOSHIBA	–	4 GB、8 GB、16 GB、32 GB	64 GB
Panasonic	2 GB ¹	4 GB、8 GB、16 GB、32 GB	64 GB
Lexar	–	4 GB、8 GB、16 GB、32 GB	64 GB、128 GB

¹ 若要使用讀卡器或者類似設備讀取記憶卡，確認該設備是否支援2 GB記憶卡。

² 支援SDHC。

若要使用讀卡器或者類似設備讀取記憶卡，確認該設備是否支援SDHC。

³ 支援SDXC。

若要使用讀卡器或者類似設備讀取記憶卡，確認該設備是否支援SDXC。

- 有關上述記憶卡的詳細資訊，請聯絡製造商。使用其他製造商製造的記憶卡時，無法保證相機性能。



商標資訊

- Microsoft、Windows和Windows Vista是Microsoft Corporation在美國和/或其他國家的註冊商標或商標。
- Mac和OS X是Apple Inc.在美國和其他國家的商標或註冊商標。
- Adobe和Acrobat是Adobe Systems Inc.的註冊商標。
- SDXC、SDHC和SD標誌是SD-3C, LLC的商標。
- PictBridge是商標。
- 在本說明書或隨尼康產品提供的其他文件中提及的所有其他商標分別為其相應所有者的商標或註冊商標。

FreeType 授權 (FreeType2)

部分軟件版權所有© 2012 The FreeType Project
(<http://www.freetype.org>)。保留所有權利。

MIT 授權 (HarfBuzz)

部分軟件版權所有© 2014 The HarfBuzz Project
(<http://www.freedesktop.org/wiki/Software/HarfBuzz>)。保留所有權利。

索引

符號

- 🕒 自拍 19, 📷14
- 📷 自動模式 20, 📷10
- 🗑️ 刪除按鍵 2, 17
- 📷 拍攝模式按鍵 2
- 🌸 近拍模式 19, 📷15
- MENU 按鍵 2, 24
- ▶️ 重播按鍵 2, 16
- ▶️ 重播模式 16
- 🔍 重播縮放 16, 📷23
- 📄 套用選擇按鍵 2
- ⚡ 閃光模式 19, 📷11
- 👉 設定選單 24, 📷60
- 🌄 場景模式 20, 📷4
- 😊 智能人像模式 20, 📷8
- 📷 短片記錄按鍵 2
- ❓ 說明 📷4
- T 遠攝 14
- W 廣角 14
- 🖼️ 縮圖重播 16, 📷24
- 📷 簡易自動模式 20, 📷3
- ☀️ 曝光補償 19, 📷16
- A
- AC 變壓器 📷80
- AF 輔助照明燈 1, 📷69

B

- BSS 📷6, 📷47

D

- D-Lighting 📷26
- DPOF 列印 📷37

E

- EN-MH1 🌞4
- EN-MH2 📷80, 🌞4
- Eye-Fi 上傳 📷73

N

- Nikon Transfer 2 30

P

- PictBridge 27, 📷32

U

- USB/音頻/視頻輸出連接器
..... 2, 26, 29, 📷31, 📷32
- USB線 26, 29, 📷32, 📷80

V

- ViewNX 2 28

二畫

- 人像 📷 📷4

三畫

- 三腳架插孔 2, 🌞17
- 小照片 📷29

四畫

內置記憶體	7
幻燈播放	53
手動預設	46
日期和時間	8, 61
日期格式	9, 61
日落	4
日曆顯示	24

五畫

充電電池	80
充電器	80
半按	14
另購配件	80
正在格式化	7, 71
白平衡	45

六畫

休眠模式	70
光圈值	14
光學變焦	14
全時間AF	59
全部重設	74
全螢幕重播	16
列印	27, 33, 35, 51
列印日期	65
列印指令	51
列印指令選項	52
印表機	27, 32
多重選擇器	2
收音器	1

自拍	19, 14
自拍指示燈	1, 14
自動閃光	12
自動對焦	21, 59
自動對焦模式	59
自動模式	20, 10
自動關閉	11, 70
色彩選項	48

七畫

刪除	17
快門音	69
快門速度	14
快門釋放按鍵	1, 13
沙灘	4
防眨眼	50

八畫

夜景	4
夜間人像	4, 5
拍攝	12
拍攝模式按鍵	2
拍攝選單	24, 42, 43
放大	14
直接列印	27, 32
近拍	4, 5
近拍模式	19, 15

九畫

保護	54
按鍵聲音	69
柔化肌膚	49

相片資訊.....		63
相機帶.....		iii
相機帶孔.....		1
重播.....		16, 64
重播按鍵.....		2, 16
重播模式.....		16
重播選單.....		24, 51
重播縮放.....		16, 23
音量.....		40
音頻/視頻線.....		27, 31, 80
音頻/視頻輸入插孔.....		27, 31
風景		4
食物		4, 5

十畫

夏令時間.....		9, 62
時差.....		61
時區.....		9, 61
時區和日期.....		8, 61
格式化內置記憶體.....		71
格式化記憶卡.....		7, 71
眨眼警告.....		72
笑容定時.....		49
紙張大小.....		34, 35
記憶卡.....		6, 19
記憶卡插槽.....		6
記錄短片.....		22, 38
逆光		4, 6
閃光指示燈.....		2, 13
閃光模式.....		19, 11













































閃光燈.....		1, 11
閃光燈關閉.....		12

十一畫

副檔名.....		79
動作偵測.....		68
旋轉影像.....		56
設定選單.....		24, 60
連拍16張.....		47
連接器蓋.....		2
連續拍攝.....		47
雪景		4

十二畫

剩餘曝光次數.....		10, 44
博物館		4, 6
單次AF.....		59
單張拍攝.....		47
場景模式.....		20, 4
揚聲器.....		2
智能人像模式.....		20, 8
智能人像選單.....		42, 49
最佳影像選擇器.....		6, 47
減輕紅眼.....		12, 13
短片長度.....		22, 38
短片重播.....		22, 40
短片記錄.....		22, 38
短片記錄按鍵.....		2
短片選單.....		24, 58
短片選項.....		58
裁剪.....		23, 30

視頻模式.....		71	數碼變焦.....	14
韌體版本.....		75	複製.....	 57
黃昏/黎明 		4	魅力修飾.....	 27
黑白副本 	 4, 	6	十六畫	
十三畫			螢幕.....	2, 3,  7
煙花匯演 	 4, 	6	螢幕亮度.....	 63
補充閃光.....		12	螢幕設定.....	 63
運動 	 4, 	5	十七畫	
電子減震.....		66	檔案名稱.....	 79
電池.....	6, 11		縮小.....	14
電池充電器.....		80	縮圖重播.....	16,  24
電池室/記憶卡插槽蓋.....	2, 6		聲音設定.....	 69
電池電量指示器.....	10		臉部偵測.....	 20
電池類型.....		74	十八畫	
電視.....	27, 	31	簡易自動模式.....	20,  3
電源.....	8		十九畫	
電源開關/電源指示燈.....	1, 8		寵物肖像 	 4, 
電腦.....	27, 29		寵物肖像自動拍攝.....	 7
十四畫			曝光補償.....	19,  16
對焦.....	13, 	20	鏡頭.....	1,  15
對焦指示器.....	4		鏡頭蓋.....	1
對焦區域.....	13		二十二畫	
對焦鎖定.....		22	歡迎畫面.....	 60
慢速同步.....		12	二十三畫	
聚會/室內 	 4, 	5	變焦.....	14
語言/Language.....		71	變焦控制.....	1, 14
說明.....		4		
十五畫				
影像模式.....		43		



A series of ten horizontal dashed lines spanning the width of the page, intended for handwriting practice.



A series of ten horizontal dashed lines spanning the width of the page, intended for handwriting practice.

未經尼康公司書面授權，不允許以任何形式對此說明書進行全部或部分複製（用於評論文章或評論中的簡單引用除外）。