

Nikon

CÁMARA DIGITAL

1 J1

Manual de referencia

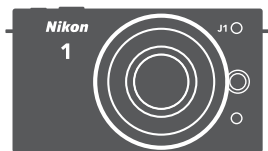

Es



Gracias por adquirir una cámara digital Nikon. Para sacarle el máximo partido a la cámara, asegúrese de leer atentamente todas las instrucciones y guárdelas en un lugar accesible para que todas las personas que utilicen el producto puedan leerlas.

Ajustes de la cámara

Las explicaciones de este manual asumen que se utilizan los ajustes predeterminados.

Símbolos y convenciones

Para facilitar la búsqueda de la información que necesite, se han utilizado los siguientes símbolos y convenciones:



Este icono indica precauciones; información que debe leerse antes del uso para evitar dañar la cámara.



Este icono indica avisos; información que debe leerse antes de usar la cámara.



Este icono indica las referencias a otras páginas en este manual.

Por su seguridad

Antes de utilizar la cámara por primera vez, lea las instrucciones de seguridad de la sección "Por su seguridad" (□ x-xii).

Cómo sacarle el máximo rendimiento a su cámara	 ii
Tabla de contenido	 iv
 Introducción	 1
 Modo imagen estática	 21
 Modo selector de foto inteligente	 31
 Modo de vídeo	 37
 Modo instantánea movimiento	 45
 Ajustes disponibles	 49
 Más sobre la fotografía	 53
 Más sobre la reproducción	 63
 Conexiones	 75
 El menú reproducción	 93
 El menú de disparo	 103
 El menú configuración	 147
 Observaciones técnicas	 157

Cómo sacarle el máximo rendimiento a su cámara

Tome fotografías o grabe vídeos en cualquiera de los cuatro modos.

Seleccione ① **Modo instantánea movimiento** (📖 45) para grabar tanto fotografías como viñetas breves de vídeos,

② **Modo selector de foto inteligente** (📖 31) para capturar cambios de expresión rápidos y otros disparos difíciles de cronometrar,

③ **Modo imagen estática** (📖 21) para la mayoría de las fotografías, o

④ **Modo de vídeo** (📖 37) para grabar vídeos en alta definición o a cámara lenta.

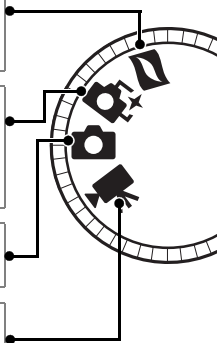

Combine fotografías, vídeos, y música.

① **Instale** el software suministrado (📖 75), ② **copie** las fotografías y los vídeos en su ordenador (📖 79), y ③ utilice la función Short Movie Creator para **crear** vídeos cortos (📖 82).



Ver vídeos cortos en alta definición.

① **Transfiera** vídeos cortos a la cámara (📖 83) y utilice un cable HDMI para ② **conectar la cámara a un televisor con HD** (📖 84).

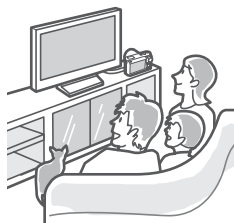

Accesorios

Amplíe sus horizontes fotográficos con una gran variedad de objetivos intercambiables y otros accesorios (📖 157).

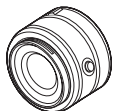

Objetivos



Controles remotos

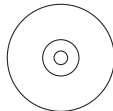

Software para las cámaras digitales Nikon (disponible en CD)

Tabla de contenido

Cómo sacarle el máximo rendimiento a su cámara	ii
Accesorios	iii
Tabla de contenido	iv
Por su seguridad	x
Avisos	xiii
Introducción.....	1
Contenido del paquete	1
Partes de la cámara	2
El cuerpo de la cámara	2
La pantalla.....	4
El botón DISP (visualización).....	5
El dial de modo	6
El multiselector	7
El botón F (función)	8
El botón MENU	9
Primeros pasos.....	11
Modo imagen estática.....	21
Realización de fotos en el Modo imagen estática	21
Visualización de fotografías	28
Borrar imágenes	29
Modo selector de foto inteligente.....	31
Realización de fotos en el Modo selector de foto inteligente	31
Visualización de fotografías	34
Elección del mejor disparo	34
Borrar imágenes	35

Modo de vídeo	37
Vídeo HD	37
Cámara lenta	40
Visualización de vídeos	42
Borrar vídeos	43
Modo instantánea movimiento	45
Fotografiar en el Modo instantánea movimiento	45
Visualización de instantáneas movimiento	48
Borrar instantáneas movimiento	48
Ajustes disponibles.....	49
Más sobre la fotografía	53
Modos disparador automático y control remoto	53
Compensación exposición	56
El flash incorporado.....	58
Selección de un modo de flash	59
Más sobre la reproducción	63
Información de la foto.....	63
Reproducción de miniaturas.....	66
Reproducir calendario.....	67
Zoom de reproducción	68
Borrar imágenes	69
Borrar la imagen actual.....	69
El menú reproducción	69
Valoración de imágenes	70
Pase de diapositivas	71

Conexiones 75

Instalación del software suministrado	75
Requisitos del sistema	77
Visualización y edición de imágenes en un ordenador	79
Transferir imágenes.....	79
Visualización de las imágenes	80
Creación de vídeos cortos.....	82
Visualización de imágenes en un televisor	84
Dispositivos de alta definición	84
Impresión de fotografías.....	86
Conexión de la impresora	86
Impresión de imágenes de una en una.....	87
Impresión de varias fotografías.....	88
Creación de una orden de impresión DPOF:	
Juego de copias.....	92

El menú reproducción 93

Selección de múltiples imágenes.....	95
Rotar a vertical	96
Proteger.....	96
Valoración	96
D-Lighting	97
Cambiar tamaño	98
Recortar	99
Editar vídeo.....	100

El menú de disparo..... 103

Restaurar opc. disparo.....	105
Modo de exposición.....	106
P Automático programado.....	108
S Auto. con prior. a obtur.	109
A Auto. con prior. a diafrag.....	110
M Manual.....	111

Calidad de imagen	114
Tamaño de imagen	114
Velocidad de fotogramas	116
Ajustes de vídeo	116
Medición	117
Bloqueo de exposición automática	118
Balance de blancos	119
Ajuste de precisión del balance de blancos.....	120
Preajuste manual	121
Sensibilidad ISO	124
Picture Control	125
Modificación de los Picture Controls.....	125
Picture Control personal	129
Editar/guardar.....	129
Cargar de/guard. en tarj.....	130
Espacio de color	131
D-Lighting activo	132
RR exposición prolongada	133
RR ISO alta	133
Fundido	133
Opciones sonido vídeo	134
Disparo a intervalos	135
Reducción de la vibración	136
Modo de enfoque	137
Enfoque manual.....	140
Modo de zona AF	142
Bloqueo de enfoque.....	143
AF prioridad al rostro	145
Ayuda de AF integrada	145
Compensación de flash	146

El menú configuración	147
Restaurar opc. configur.....	149
Formatear tarj. memoria	149
Activ. dispar. ranura vacía.....	149
Pantalla de bienvenida.....	150
Brillo de la pantalla	150
Visualización cuadrícula.....	150
Ajustes de sonido	151
Apagado automático	151
Duración remoto activada	152
Asignar botón AE/AF-L	152
Bloqueo AE disparador.....	152
Reducción de parpadeo	153
Restaurar num. archivos	153
Zona horaria y fecha	154
Idioma (Language)	154
Rotación imagen auto.	155
Mapeo de píxeles.....	156
Versión del firmware.....	156

Observaciones técnicas.....	157
Accesorios opcionales	157
Tarjetas de memoria aprobadas	160
Colocación del conector a la red eléctrica y del adaptador de CA	161
Almacenamiento y limpieza	163
Almacenamiento	163
Limpieza.....	163
Cuidados de la cámara y de la batería: Precauciones	164
Predeterminados	168
Capacidad de la tarjeta de memoria	169
Solución de problemas	171
Pantalla.....	171
Disparo (todos los modos de exposición)	172
Disparo (Modos P, S, A y M).....	173
Vídeos	174
Reproducción.....	174
Varios.....	175
Mensajes de error.....	176
Especificaciones	180
Cámara digital Nikon 1 J1	180
Duración de la batería.....	194
Índice	195

Por su seguridad







Para evitar dañar el producto Nikon o lesionar a otras personas o a usted mismo, lea completamente las siguientes precauciones de seguridad antes de utilizar el equipo. Mantenga estas instrucciones de seguridad en un lugar seguro donde todos los que utilizan el producto puedan leerlas.

Las consecuencias que se pueden derivar de un incumplimiento de las precauciones señaladas en esta sección se indican mediante el siguiente símbolo:



Este icono denota advertencias. Para evitar posibles lesiones, lea todas las advertencias antes de utilizar este producto Nikon.

■ ADVERTENCIAS

-  **Mantenga el sol fuera del encuadre.** Al fotografiar sujetos en condiciones de contraluz, no apunte directamente al sol. La luz del sol concentrada directamente en la cámara cuando el sol está en o cerca del encuadre puede causar un incendio.
-  **Apagar inmediatamente en caso de mal funcionamiento.** Si observa que sale humo o que el equipo o el adaptador de CA (disponible por separado) desprenden un olor extraño, desconecte el adaptador de CA y retire la batería inmediatamente, teniendo cuidado de no quemarse. Continuar operando el equipo podría resultar en lesiones. Después de retirar la batería, lleve el equipo a un centro de servicio autorizado de Nikon, para su inspección.
-  **No utilice el equipo si hay gas inflamable.** No utilice equipos electrónicos en lugares donde haya gas inflamable, ya que podría producirse una explosión o un incendio.
-  **No desensamble el equipo.** Tocar las partes internas del producto podría provocar lesiones. Si llegara a funcionar incorrectamente, el equipo debería ser reparado solamente por un técnico cualificado. Si el equipo se rompe y queda abierto debido a un golpe u otro accidente, retire la batería y/o el adaptador de CA y lleve el producto a un centro de servicio técnico Nikon autorizado para su inspección.
-  **Manténgase fuera del alcance de los niños.** Hacer caso omiso de esta precaución puede causar lesiones. Igualmente, tenga en cuenta que las partes pequeñas pueden producir riesgos de asfixia. Si un niño ingiere cualquier pieza de este equipo, solicite asistencia médica inmediatamente.
-  **No coloque nunca la correa de la cámara alrededor del cuello de un niño.** Hacer caso omiso de esta precaución puede provocar una estrangulación.

⚠ No permanezca en contacto con la cámara o el cargador durante largos períodos de tiempo si los dispositivos están encendidos o en uso. Las piezas del dispositivo se calientan. Dejar el dispositivo en contacto directo con la piel durante largos períodos de tiempo puede provocar quemaduras de bajo grado.

⚠ No apunte con el flash al conductor de un vehículo. Hacer caso omiso de esta precaución puede ocasionar accidentes.

⚠ Precauciones al utilizar el flash.

- El uso de la cámara con el flash en contacto con la piel u otros objetos puede causar quemaduras.
- La utilización del flash cerca de los ojos de la persona que va a fotografiar puede causar problemas de visión temporales. Se debe tener especial cuidado al fotografiar niños; asegúrese de que el flash no esté a menos de un metro de distancia del niño.

⚠ Evite el contacto con el cristal líquido. Si la pantalla se rompe, tenga cuidado de no hacerse daño con los cristales rotos y evite que el cristal líquido de la pantalla entre en contacto con la piel o se introduzca en los ojos o en la boca.

⚠ Tome las precauciones debidas al manipular las baterías. La manipulación incorrecta de las baterías podría dar lugar a fugas o a la explosión de las mismas. Tenga en cuenta las siguientes medidas de precaución al manipular baterías que vaya a utilizar con este producto:

- Utilice solamente baterías aprobadas para este equipo.
- No cortocircuite ni desensamble la batería.
- Asegúrese de que el producto esté apagado antes de instalar la batería. Si utiliza un adaptador de CA, asegúrese de que esté desenchufado.

- Al instalar la batería, asegúrese de no insertarla al revés o en posición invertida.
- No exponga la batería al fuego o a calor excesivo.
- No sumerja la batería ni permita que se moje.
- Reemplace la tapa de terminales cuando transporte la batería. No transporte ni almacene la batería junto con objetos metálicos tales como collares o sujetadores para el cabello.
- Las baterías son propensas a las fugas cuando se descargan por completo. Para evitar daños al producto, asegúrese de extraer la batería cuando esté descargada.
- Cuando la batería no esté en uso, coloque la tapa de los terminales y guarde la batería en un lugar fresco y seco.
- La batería puede estar caliente inmediatamente después de su uso o cuando el producto ha estado funcionando con la batería durante un periodo prolongado. Antes de extraer la batería apague la cámara y deje enfriar la batería.
- Deje de usar la batería inmediatamente si observa cualquier cambio en la misma, como decoloración o deformación.

⚠ Durante la carga, no permanezca en contacto con la batería durante largos periodos de tiempo. Las piezas del dispositivo estarán calientes. Dejar el dispositivo en contacto directo con la piel durante largos periodos de tiempo podría provocar quemaduras de primer grado.

⚠ Tome las medidas de precaución adecuadas al manipular el cargador:

- Manténgalo seco. Hacer caso omiso de esta precaución puede ocasionar fuego o descargas eléctricas.
- No realice cortos circuitos en los terminales del cargador. Si se hace caso omiso de esta precaución, podría resultar que el cargador se sobrecaliente o sufra daños.
- Use un paño seco para quitar el polvo de las partes de metal de la clavija. El uso de forma continua en esas condiciones podría ocasionar incendios.
- No se acerque al cargador durante tormentas eléctricas. Hacer caso omiso de esta precaución puede ocasionar descargas eléctricas.
- No manipule la clavija o el cargador con las manos mojadas. Hacer caso omiso de esta precaución puede ocasionar descargas eléctricas.
- No lo utilice con adaptadores o convertidores de viaje diseñados para convertir de un voltaje a otro o con inversores CC/CA. En caso de no seguir estas precauciones se podrían producir daños en el producto, como sobrecalentamiento o incendios.

⚠ Utilice cables apropiados. Al conectar cables a los conectores de entrada y salida, utilice solamente cables suministrados o vendidos por Nikon para tal propósito, para cumplir así con las normativas del producto.

⚠ CD-ROMs. Los CD-ROMs que contienen software o manuales, no deben reproducirse en equipos de CD de audio. La reproducción de CD-ROMs en un reproductor de CD de audio puede provocar pérdida de la audición o daños al equipo.

Avisos

- No está permitido reproducir, transmitir, transcribir, guardar en un sistema de recuperación ni traducir a ningún idioma, de cualquier forma o por cualquier medio, ninguna parte de los manuales suministrados con este producto sin autorización previa por escrito de Nikon.
- Nikon se reserva el derecho de cambiar las especificaciones del hardware y del software descritas en estos manuales en cualquier momento y sin previo aviso.
- Nikon no asume ninguna responsabilidad por daños derivados del uso de este producto.
- Si bien se ha hecho todo lo posible para garantizar que la información contenida en estos manuales sea precisa y completa, le rogamos comunicar cualquier error u omisión al representante de Nikon de su zona (las direcciones se suministran por separado).

Aviso para los clientes de Canadá

PRECAUCIÓN

Este aparato digital de la clase B cumple con la norma canadiense ICES-003.

ATTENTION

Cet appareil numérique de la classe B est conforme à la norme NMB-003 du Canada.

Aviso para los clientes de Europa

PRECAUCIÓN: RIESGO DE EXPLOSIÓN SI LA BATERÍA ES REEMPLAZADA POR EL TIPO INCORRECTO. DESECHE LAS BATERÍAS UTILIZADAS DE ACUERDO A LAS INSTRUCCIONES.

Este símbolo indica que este producto se debe desechar por separado.



La nota siguiente corresponde únicamente a los usuarios de los países europeos:

- Este producto se ha diseñado para desecharlo por separado en un punto de recogida de residuos adecuado. No las tire con la basura doméstica.
- Para obtener más información, puede ponerse en contacto con el vendedor o con las autoridades locales encargadas de la gestión de residuos.

Este símbolo en la batería indica que ésta se debe desechar por separado.



La nota siguiente corresponde únicamente a los usuarios de los países europeos:

- Todas las baterías, lleven este símbolo o no, se han diseñado para desecharse por separado en un punto de recogida de residuos adecuado. No las tire con la basura doméstica.
- Para obtener más información, puede ponerse en contacto con el vendedor o con las autoridades locales encargadas de la gestión de residuos.

El cargador de la batería

INSTRUCCIONES DE SEGURIDAD IMPORTANTES—

GUARDE ESTAS INSTRUCCIONES

PELIGRO—PARA REDUCIR EL RIESGO DE INCENDIOS O DESCARGAS ELÉCTRICAS, SIGA CUIDADOSAMENTE ESTAS INSTRUCCIONES

Para la conexión a una fuente que no sea la de los EE.UU., utilice si es necesario un adaptador de conexión con la configuración adecuada para la toma de corriente. Este cargador debe estar correctamente orientado en una posición vertical o de montaje en suelo.

Declaración sobre interferencias con radiofrecuencias de la Comisión Federal de Comunicaciones (FCC)

Este equipo ha sido sometido a pruebas y se ha determinado que cumple con los límites para un dispositivo digital clase B, de acuerdo con la sección 15 del Reglamento de la FCC. Estos límites han sido establecidos para ofrecer una protección razonable contra interferencias perjudiciales en un entorno residencial. Este equipo genera, utiliza y puede irradiar energía de radiofrecuencia, y de no ser instalado y utilizado de acuerdo con las instrucciones, puede producir interferencias perjudiciales en las comunicaciones de radio. Sin embargo, no es posible garantizar que en una determinada instalación no habrá interferencias. Si este equipo causa interferencias perjudiciales en la recepción de radio o televisión, lo cual puede determinarse apagando y encendiendo el equipo, se aconseja al usuario que intente corregir dichas interferencias tomando una o más de las medidas siguientes:

- Cambie la orientación o la ubicación de la antena receptora.
- Aumente la separación entre el equipo y el receptor.
- Conecte el equipo a una toma de un circuito distinto a aquél al que el receptor esté conectado.
- Consulte al proveedor o a un técnico de radio/televisión experimentado.



Nikon

1 J1

PRECAUCIONES

Modificaciones

La FCC exige que se le notifique al usuario que la realización de cambios o modificaciones en este dispositivo no expresamente aprobados por Nikon Corporation puede invalidar el derecho del usuario a utilizar el equipo.

Cables de interfaz

Utilice los cables de interfaz vendidos o suministrados por Nikon para este equipo. El uso de otros cables de interfaz puede exceder los límites para un dispositivo clase B establecidos en la sección 15 del Reglamento de la FCC.

Aviso para los clientes del Estado de California

ADVERTENCIA: La manipulación del cable de este producto puede exponerlo a plomo, una sustancia química que el Estado de California ha determinado que produce defectos de nacimiento y otros daños reproductivos. *Lávese las manos después de manipular el cable.*

Nikon Inc., 1300 Walt Whitman Road,
Melville, New York 11747-3064, EE.UU.
Tel.: 631-547-4200

Aviso sobre la prohibición de realizar copias o reproducciones

Tenga en cuenta que el solo hecho de poseer material que ha sido copiado o reproducido digitalmente mediante un escáner, una cámara digital u otro dispositivo, puede ser sancionado por la ley.

- **Artículos cuya copia o reproducción está prohibida por la ley**

No está permitido copiar ni reproducir billetes, monedas, valores, bonos del estado o bonos del gobierno local, aun cuando dichas copias o reproducciones lleven impresa la mención "Copia."

Está prohibida la copia o reproducción de billetes, monedas o valores que estén en circulación en otro país.

Salvo que se obtenga una autorización previa del gobierno, se prohíbe copiar o reproducir sellos o postales no utilizados emitidos por el gobierno.

Está prohibida la copia o reproducción de sellos emitidos por el gobierno, así como de documentos legales certificados.

- **Limitaciones sobre cierto tipo de copias y reproducciones**

Las autoridades establecen ciertas limitaciones sobre la copia o reproducción de títulos emitidos por empresas privadas (acciones, letras de cambios, cheques, certificados de regalos, etc.), bonos de transporte o billetes, excepto cuando se necesita un mínimo de copias para el uso profesional de una empresa. Asimismo, se prohíbe la copia o reproducción de pasaportes emitidos por el gobierno, licencias emitidas por organismos públicos y privados, documentos de identidad y pases, tales como bonos o cupones de comida.

- **Cumplimiento de los avisos sobre los derechos de autor**

La copia o reproducción de trabajos creativos protegidos por derechos de autor, tales como libros, música, pinturas, grabados, reproducciones impresas, mapas, dibujos, películas y fotografías, está regida por leyes de derechos de autor nacionales e internacionales. No utilice este producto para realizar copias ilegales o para infringir las leyes de derechos de autor.

Eliminación de los dispositivos de almacenamiento de datos

Tenga presente que al borrar imágenes o formatear tarjetas de memoria u otros dispositivos de almacenamiento de datos, no se eliminan por completo los datos originales. Los archivos eliminados se pueden recuperar algunas veces de los dispositivos de almacenamiento desechados utilizando un software comercialmente disponible, resultando en un uso malicioso de los datos de imágenes personales. Garantizar la privacidad de tales datos es responsabilidad del usuario.

Antes de deshacerse de un dispositivo de almacenamiento de datos o venderlo a terceras personas, borre todos los datos utilizando un software de eliminación de datos o formateélo y vuélvalo a llenar por completo con imágenes que no contengan información privada (por ejemplo, imágenes del cielo). Se debe tener cuidado, para evitar lesiones, al destruir físicamente los dispositivos de almacenamiento de datos.

AVC Patent Portfolio License

ESTE PRODUCTO TIENE LICENCIA DE AVC PATENT PORTFOLIO LICENSE PARA USO PERSONAL Y NO COMERCIAL DE CONSUMO PARA (i) CODIFICAR VÍDEO CUMPLIENDO LA NORMA AVC ("VÍDEO AVC") Y/O (ii) DECODIFICAR VÍDEO AVC CODIFICADO PREVIAMENTE EN UNA ACTIVIDAD PERSONAL O NO COMERCIAL Y/U OBTENIDO DE PROVEEDORES AUTORIZADOS PARA SUMINISTRAR VÍDEO AVC. NO SE OTORGA LICENCIA IMPLÍCITA PARA NINGÚN OTRO USO. PUEDE ENCONTRAR INFORMACIÓN ADICIONAL EN MPEG LA, L.L.C. CONSULTE <http://www.mpegla.com>

Advertencias sobre la temperatura

La cámara podría sentirse caliente al tacto durante el uso; esto es normal y no implica un funcionamiento erróneo. A una temperatura ambiente alta, tras largos períodos de uso continuado, o tras realizar varias fotografías en rápida sucesión, podría visualizarse una advertencia de temperatura, tras la cual la cámara se apagará automáticamente para minimizar daños en los circuitos internos. Espere a que la cámara se enfríe antes de reanudar el uso.

Utilice solamente accesorios electrónicos Nikon

Las cámaras Nikon están diseñadas con los más altos estándares e incluyen circuitos electrónicos complejos. Sólo los accesorios electrónicos de la marca Nikon (incluyendo los cargadores, baterías, adaptadores de CA y accesorios para el flash) certificados por Nikon para ser utilizados específicamente con esta cámara digital Nikon están diseñados para funcionar dentro de los márgenes de seguridad y de operación de estos circuitos electrónicos.

El uso de accesorios electrónicos que no sean Nikon, podría estropear la cámara y anular su garantía. El uso de baterías de iones de litio recargables fabricadas por terceros, es decir desprovistas de la marca holográfica de Nikon mostrada a la derecha, puede interferir con el funcionamiento normal de la cámara o hacer que las baterías se recalienten, se enciendan, rompan o sufran fugas.

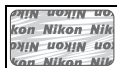

Para obtener más información sobre los accesorios Nikon, póngase en contacto con el distribuidor Nikon local autorizado.

Utilice solamente accesorios de la marca Nikon

Sólo los accesorios de la marca Nikon, certificados específicamente por Nikon para utilizarlos con su cámara digital Nikon, están diseñados y aprobados para operar en conformidad con los requerimientos de operación y de seguridad. EL USO DE ACCESORIOS QUE NO SEAN NIKON PODRÍA DAÑAR LA CÁMARA Y SE INVALIDARÍA LA GARANTÍA NIKON.

Mantenimiento de la cámara y accesorios

La cámara es un dispositivo de precisión que requiere un mantenimiento regular. Nikon recomienda que el vendedor original o un representante del servicio técnico autorizado de Nikon inspeccionen la cámara una vez cada uno o dos años y que se haga una revisión general de la misma cada tres a cinco años (servicios sujetos a cargo). Si la cámara tiene un uso profesional, se recomienda realizar inspecciones y revisiones generales frecuentes. Al inspeccionar o revisar la cámara, se recomienda incluir también cualquier accesorio que se utilice frecuentemente con la misma, como por ejemplo los objetivos.

Antes de tomar fotografías importantes

Antes de tomar fotografías en acontecimientos importantes (por ejemplo, en bodas o cuando se vaya de viaje), haga unas tomas de prueba para asegurarse de que la cámara funciona normalmente. Nikon no se hará responsable de daños o pérdidas económicas que puedan resultar por el mal funcionamiento del producto.

Formación para la toda la vida

Como parte del compromiso que Nikon ha asumido para ofrecer asistencia y formación permanente sobre sus productos bajo el lema "Formación para toda la vida", en los siguientes sitios web se puede acceder a información en línea que se actualiza de forma periódica:

- **Para los usuarios de EE.UU.:** <http://www.nikonusa.com/>
- **Para los usuarios de Europa y África:** <http://www.europe-nikon.com/support/>
- **Para los usuarios de Asia, Oceanía y Oriente Medio:** <http://www.nikon-asia.com/>

Visite estos sitios para mantenerse actualizado y conocer la información más reciente sobre productos, consejos, respuestas a preguntas frecuentes (FAQs) y recomendaciones generales sobre fotografía e imágenes digitales. También puede pedir información adicional al representante Nikon de su zona. Visite la siguiente dirección URL para encontrar información de contacto <http://imaging.nikon.com/>

Introducción

Contenido del paquete

Confirme que en el interior del paquete se encuentran los siguientes artículos:



Cámara digital Nikon 1 J1



Tapa del cuerpo
BF-N1000

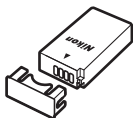

Batería de ión de litio recargable EN-EL20 (con tapa de terminales)



Cargador de la batería MH-27 (adaptador de pared CA o cable de corriente suministrado en países o regiones donde así se requiera; la forma depende del país de venta)

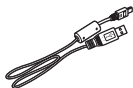

Cable USB UC-E15



Objetivo (suministrado solamente si el kit del objetivo ha sido adquirido con la cámara; incluye la tapa del objetivo delantera y trasera)

Correa AN-N1000

Garantía

CD con el manual de referencia (contiene este manual)

CD ViewNX 2/
Short Movie Creator

Guía de inicio rápido
 Manual del usuario

Las tarjetas de memoria se venden por separado.

Partes de la cámara

Tómese unos minutos para familiarizarse con los controles y pantallas de la cámara. Quizá le resulte útil marcar esta sección y consultarla según vaya leyendo el resto del manual.

El cuerpo de la cámara

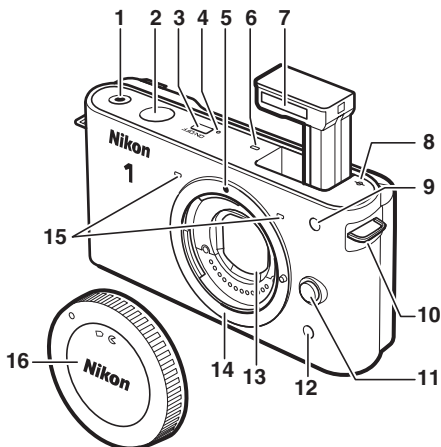

1 Botón de grabación de vídeo	38	9 Luz de ayuda de AF	138, 145
2 Disparador	25, 32, 39	10 Luz del disparador automático	54
3 Interruptor principal	17	11 Luz de reducción de ojos rojos	58
4 Indicador de alimentación	17	12 Ojal para la correa de la cámara	11
5 Marca de montaje	16	13 Botón de liberación del objetivo	16
6 Altavoz	42	14 Receptor de infrarrojos	54, 173
7 Flash incorporado	58	15 Protección contra el polvo	163
8 Marca del plano focal (-∞)	141	16 Montura del objetivo	16, 141
		17 Micrófono	38, 134
		18 Tapa del cuerpo	159

El cuerpo de la cámara (Continuación)

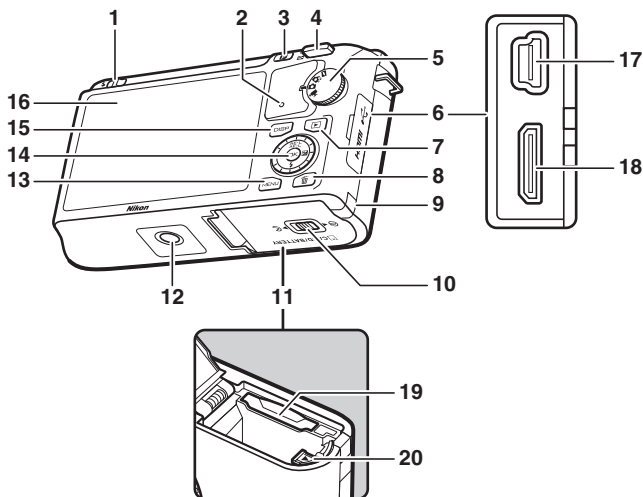

- | | | | |
|--|------------|---|---------------|
| 1 Control de apertura del flash..... | 58 | 11 Tapa del compartimento de la batería/ranura para tarjeta de memoria | 13, 15 |
| 2 Indicador de acceso a la tarjeta de memoria | 15, 24 | 12 Rosca para el trípode | |
| 3 Botón (función) | 8 | 13 Botón MENU (menú)..... | 9 |
| 4 Control (zoom de reproducción/miniatura)..... | 28, 141 | 14 Multiselector..... | 7 |
| 5 Dial de modo | 6 | Botón (aceptar) | 7 |
| 6 Tapa del conector | | (AE-L/AF-L) | 118, 143, 152 |
| 7 Botón (reproducir)..... | 28, 34, 48 | (compensación de exposición) | 56 |
| 8 Botón (borrar) | 35, 69 | (modo de flash)..... | 59 |
| 9 Tapa del conector a la red eléctrica para el conector a la red eléctrica opcional | 161 | (disparador automático)..... | 53 |
| 10 Pestillo de la tapa del compartimento de la batería/ranura para tarjeta de memoria | 13, 15 | 15 Botón DISP (visualización)..... | 5 |
| | | 16 Pantalla | 4, 5 |
| | | 17 Conector USB..... | 79 |
| | | 18 Conector HDMI con mini clavija | 84 |
| | | 19 Ranura para tarjeta de memoria..... | 13 |
| | | 20 Bloqueo de la batería | 13, 15, 161 |

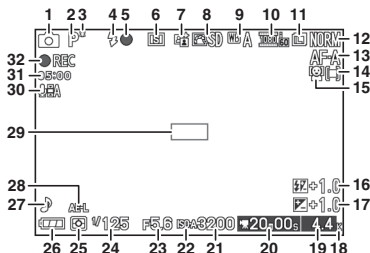

1 Modo de disparo.....	6	19 Número de exposiciones restantes	20
2 Modo de exposición.....	106	Número de tomas restantes antes de que se llene la memoria intermedia.....	23, 27
3 Indicador del programa flexible...	108	Indicador de grabación de balance de blancos.....	121
4 Modo de flash.....	58	Indicador de advertencia de tarjeta.....	149, 176
5 Indicador de flash listo.....	58	20 Tiempo disponible.....	38, 41
6 Modo disparador automático/control remoto.....	53	21 Sensibilidad ISO *.....	124
Modo continuo *.....	26	22 Indicador de sensibilidad ISO *.....	124
7 D-Lighting activo *.....	132	Indicador de sensibilidad ISO automática *.....	124
8 Picture Control *.....	125	23 Diafragma.....	110, 111
9 Balance de blancos *.....	119	24 Velocidad de obturación.....	109, 111
10 Ajustes de vídeo (vídeos en HD) *.....	116	25 Medición.....	117
Velocidad de fotogramas (vídeos a cámara lenta) *.....	116	26 Indicador de la batería *.....	20
11 Tamaño de imagen *.....	114	27 Ajustes de sonido *.....	151
12 Calidad de imagen *.....	114	28 Indicador de bloqueo de exposición automática (AE).....	118, 143
13 Modo de enfoque *.....	137	29 Zona de enfoque.....	23, 142
14 Modo de zona AF *.....	142	30 Sensibilidad del micrófono *.....	38, 134
15 AF prioridad al rostro *.....	23, 145	31 Tiempo transcurrido.....	38, 41
16 Compensación de flash.....	146	32 Indicador de grabación.....	38, 41
17 Compensación de exposición.....	56		
18 "K" (aparece cuando en la memoria queda espacio para unas 1.000 exposiciones).....	20		

* Disponible únicamente en la pantalla detallada (□ 5).

El botón DISP (visualización)

Pulse DISP para alternar a través de los indicadores de disparo (📖 4) y reproducción (📖 63) tal y como se indica a continuación.

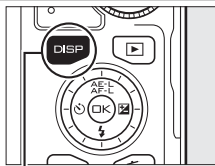

Botón DISP

■ Disparo

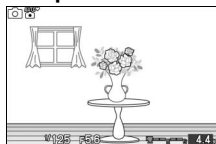

Pantalla simplificada

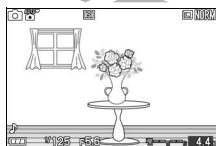

Pantalla detallada

■ Reproducción

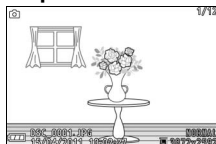

Información de foto simplificada

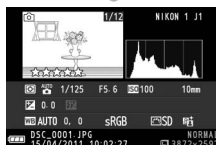

Información de foto detallada

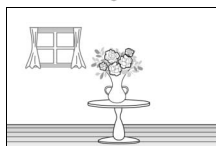

Solo imagen

■ La cuadrícula

Se visualizará una cuadrícula al seleccionar **Activada** para **Visualización cuadrícula** en el menú configuración (📖 150).

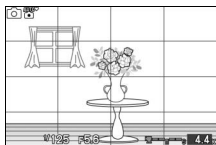

El dial de modo

La cámara ofrece los siguientes modos de disparo:

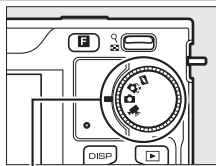

Dial de modo



Modo instantánea movimiento (☞ 45): Cada vez que se abre el obturador, la cámara graba una imagen estática y alrededor de un segundo de metraje de vídeo. Al visualizar en la cámara la "instantánea de movimiento" obtenida, se reproducirá el vídeo a cámara lenta durante aproximadamente 2,5 seg., seguido de la imagen estática.

Modo selector de foto inteligente (☞ 31): Cada vez que se abre el obturador, la cámara selecciona automáticamente, en base a la composición y movimiento, el mejor disparo y los cuatro candidatos al mejor disparo.

Modo imagen estática (☞ 21): Para fotografías. La cámara ajusta de forma automática y predeterminada los ajustes de la cámara que más se acomoden al sujeto (selección automática de escena).

Modo de vídeo (☞ 37): Graba vídeo en HD o a cámara lenta.

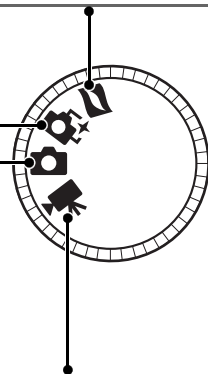

El multiselector

Para desplazarse por los menús de la cámara y configurar los ajustes se utilizan el multiselector y el botón  (□ 9).

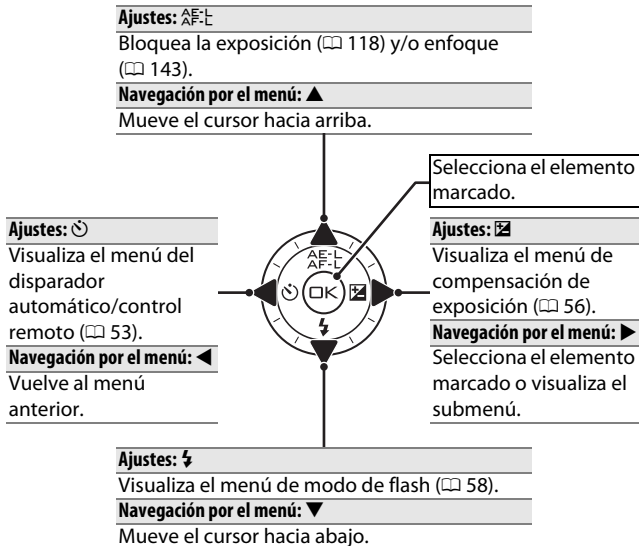



Nota: También puede marcar los elementos girando el multiselector.

El multiselector

En este manual, los símbolos ▲, ▶, ▼, y ◀ se utilizan para representar arriba, derecha, abajo e izquierda en el multiselector. Los elementos pueden marcarse girando el multiselector según se muestra a la derecha.





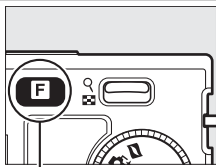

El botón **F** (función)

El botón **F** proporciona acceso a las siguientes funciones en los modos imagen estática, vídeo, instantánea de movimiento y reproducción. Pulse **F** y utilice el multiselector (o el control ) y el botón  para ajustar las opciones.



Botón **F**

- **Continuo (modo imagen estática;  26):** Seleccione entre **Fotograma a fotograma**, **Continuo**, o **Electrónico (Hi)**.
- **Modo de vídeo (grabación de vídeo;  39):** Elija entre grabación en Alta-definición (**Vídeo HD**) y a cámara lenta (**Cámara lenta**).
- **Tema (modo instantánea movimiento;  47):** Elija entre **Belleza**, **Olas**, **Relajación**, y **Ternura**.
- **Valoración (modo de reproducción;  70):** Valoración de imágenes.

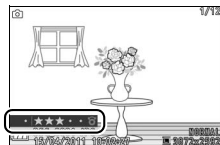

El botón MENU



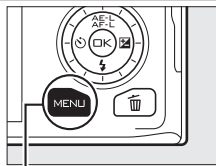



Desde los menús de la cámara se puede acceder a la mayoría de las opciones de disparo, reproducción y configuración. Para ver los menús, pulse el botón MENU.



Botón MENU

Fichas

Puede elegir entre los siguientes menús:

-  Menú de reproducción (📖 93)
-  Menú configuración (📖 147)
-     Menú de disparo (📖 103)

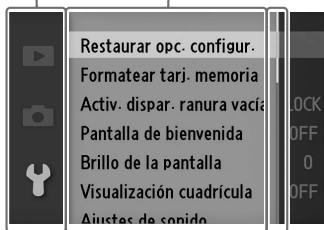

Opciones de menú
Opciones del menú actual.

El control deslizante indica la posición en el menú actual.



■ Uso de los menús

Utilice el multiselector para navegar por los menús (📖 7).

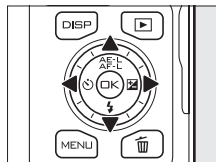

Multiselector

- 1 Pulse ▲ o ▼ para seleccionar la ficha, a continuación pulse ► para visualizar los artículos del menú.

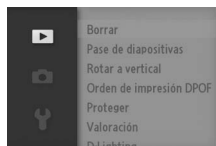

- 2 Marque el artículo del menú y pulse ► para visualizar las opciones.

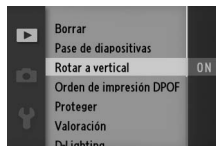

- 3 Marque la opción deseada y pulse para seleccionar.

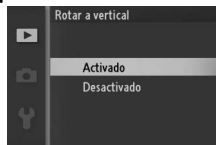

Nota: Los artículos listados podrían variar dependiendo de los ajustes de la cámara. Los artículos visualizados en color gris no están actualmente disponibles (📖 49).

Para salir de los menús y volver al modo de disparo, pulse el disparador hasta la mitad (📖 25).

Primeros pasos

1 Coloque la correa de la cámara.

Enganche la correa firmemente a los dos ojales de la cámara.

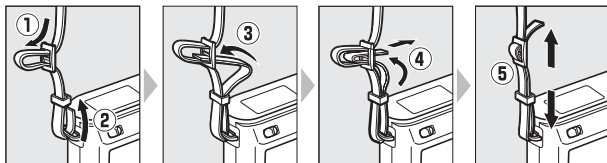

2 Cargue la batería.

Introduzca la batería ① y enchufe el cargador en ②. Una batería agotada tarda aproximadamente 2 horas en cargarse completamente. Desenchufe el cargador y extraiga la batería una vez finalizada la carga.

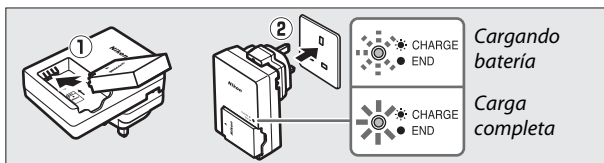

El adaptador de conexión

Dependiendo del país o región de compra, también podría venir incluido un adaptador de conexión con el cargador. La forma del adaptador varía en función del país o región de compra. Si se suministra un adaptador de conexión, eleve el enchufe de corriente y conecte el adaptador de conexión tal y como se muestra a la derecha, asegurándose de que el adaptador esté introducido completamente. Intentar extraer el adaptador de conexión a la fuerza podría dañar el producto.

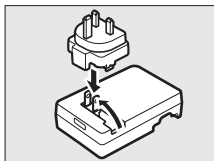

La batería y el cargador

Lea y siga las advertencias y precauciones de las páginas x–xii y 164–167 de este manual. No utilice la batería a temperaturas ambiente inferiores a los 0 °C o superiores a 40 °C; si hace caso omiso de esta precaución podrían producirse daños en la batería o afectar negativamente a su rendimiento. La capacidad podría verse reducida y los tiempos de carga podrían aumentar si la batería se encuentra a una temperatura de entre 0 °C a 10 °C y de entre 45 °C a 60 °C; la batería no se cargará si la temperatura es inferior a los 0 °C o superior a 60 °C.

Cargue la batería a temperaturas ambiente entre los 5 °C y 35 °C. Si el indicador **CHARGE** (CARGA) parpadea rápidamente durante la carga, deje de utilizarlo inmediatamente y lleve la batería y el cargador a su distribuidor o representante del servicio técnico autorizado de Nikon.

No mueva el cargador ni toque la batería durante la carga. De no seguir esta precaución podría resultar que en muy raras ocasiones el cargador muestre que la carga se ha completado cuando la batería se encuentra en realidad parcialmente cargada. Extraiga y vuelva a insertar la batería para iniciar nuevamente la carga.

Utilice el cargador solamente con baterías compatibles.
Desconéctelo cuando no esté en uso.



3 Inserte la batería y una tarjeta de memoria.

Asegúrese de insertar la batería y la tarjeta en la orientación correcta. Usando la batería para mantener el bloqueo naranja de la batería presionado hacia un lado, deslice la batería hasta que encaje en su lugar, y a continuación deslice la tarjeta de memoria hasta que oiga un clic.

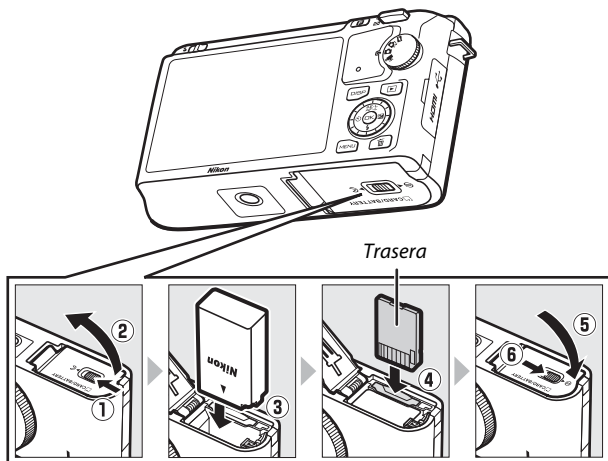

✓ Introducción y extracción de las baterías y las tarjetas de memoria

Apague siempre la cámara antes de introducir o extraer baterías o tarjetas de memoria. Tenga en cuenta que la batería podría estar caliente tras su uso; ponga especial atención al extraer la batería.

✎ Formateo de las tarjetas de memoria

Si es la primera vez que va a utilizar la tarjeta de memoria en la cámara o si la tarjeta ha sido formateada en otro dispositivo, seleccione **Formatear tarj. memoria** en el menú configuración y siga las instrucciones en pantalla para formatear la tarjeta (☞ 149). *Tenga en cuenta que ello borrará de forma permanente cualquier dato contenido en la tarjeta.* Asegúrese de copiar en un ordenador cualquier fotografía y otros datos que desee mantener antes de proceder.

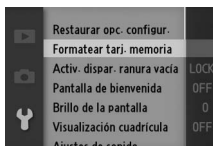

✎ El mecanismo de protección de la tarjeta

Las tarjetas de memoria vienen equipadas con un mecanismo de protección de la tarjeta para evitar la pérdida accidental de datos. Cuando este mecanismo está en la posición "lock", no se pueden grabar o borrar fotografías y no se puede formatear la tarjeta de memoria. Para desbloquear la tarjeta de memoria, deslice el interruptor hacia la posición "write" (escritura).

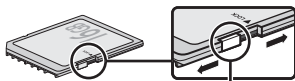

Mecanismo de protección de la tarjeta

Extracción de las baterías y de las tarjetas de memoria

Tras apagar la cámara, confirme que el indicador de acceso ( 3) esté apagado y abra la tapa de la ranura para tarjetas de memoria/compartimento de la batería.

Para liberar la batería, primero pulse el bloqueo naranja de la batería en la dirección indicada por la flecha y, a continuación, extraiga la batería con la mano.

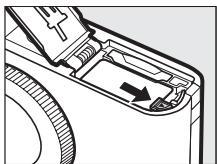

Para extraer una tarjeta de memoria, primero presione sobre la tarjeta para expulsarla (1); ahora podrá extraer la tarjeta con la mano (2).

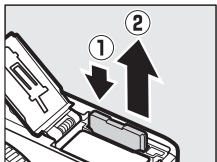

Tarjetas de memoria

- La cámara almacena las imágenes en las tarjetas de memoria Secure Digital (SD), SDHC, y SDXC (disponibles por separado;  160).
- Las tarjetas de memoria pueden estar calientes después de su uso. Tenga cuidado al extraer las tarjetas de memoria de la cámara.
- No extraiga tarjetas de memoria de la cámara, apague la cámara, o retire o desconecte la fuente de alimentación durante el formateo o mientras los datos se están grabando, borrando o copiando a un ordenador. De lo contrario podría resultar en pérdida de datos o daños a la cámara o a la tarjeta.
- No toque los terminales de la tarjeta con los dedos u objetos de metal.
- No las doble, deje caer ni las someta a golpes fuertes.
- No aplique fuerza sobre la carcasa de la tarjeta. De lo contrario, podría dañar la tarjeta.
- No exponga las tarjetas al agua, al calor, a altos niveles de humedad ni a la luz directa del sol.



4 Colocación de un objetivo.

No permita que entre polvo en la cámara al retirar el objetivo o la tapa del cuerpo. Normalmente, el objetivo utilizado en este manual con fines explicativos es un 1 NIKKOR VR 10-30 mm f/3.5-5.6. Consulte la página 136 para obtener información sobre la reducción de la vibración (VR).

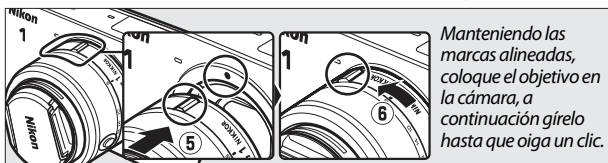
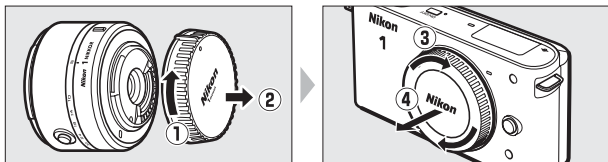

Objetivos con botones circulares de objetivo retráctil

Los objetivos con botones circulares de objetivo retráctil no podrán utilizarse al estar éste retraído. Para desbloquear y extender el objetivo, mantenga pulsado el botón circular de objetivo retráctil (1) mientras gira el anillo del zoom (2). Podrá retraer el objetivo y bloquear el anillo del zoom pulsando el botón circular de objetivo retráctil y girando el anillo en la dirección opuesta. Tenga cuidado de no pulsar el botón circular de objetivo retráctil mientras coloca o extrae el objetivo.

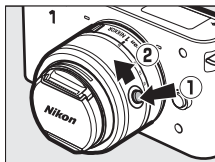

Desmontaje del objetivo

Asegúrese de que la cámara esté apagada cuando desmonte o cambie el objetivo. Para extraer el objetivo, pulse y mantenga pulsado el botón de liberación del objetivo (1) al mismo tiempo que lo gira en el sentido de las manecillas del reloj (2). Después de desmontar el objetivo, coloque las tapas del objetivo y la tapa del cuerpo de la cámara.

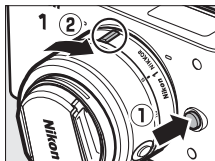

5 Encienda la cámara.

Pulse el interruptor principal para encender la cámara. El indicador de alimentación se iluminará brevemente en verde y se encenderá la pantalla.

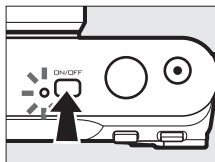

Apagar la cámara

Pulse de nuevo el interruptor principal para apagar la cámara. La pantalla se apagará.

Apagado automático

Si no se realiza ninguna operación durante aproximadamente 30 segundos, las pantallas se apagarán y el indicador de alimentación comenzará a parpadear (si así se desea, podrá cambiar el retardo del apagado automático de la pantalla usando la opción **Apagado automático** en el menú configuración; □ 151). La cámara podrá ser reactivada pulsando cualquier botón, el dial de modo, o cualquier otro control de la cámara. Si no se realiza ninguna operación durante aproximadamente tres minutos una vez apagadas las pantallas, la cámara se apagará automáticamente.

Colocación y extracción de objetivos

Apague la cámara antes de colocar o extraer objetivos. Tenga en cuenta que al apagar la cámara la barrera de protección del sensor del objetivo se cerrará, protegiendo así el sensor de imagen de la cámara. Si el objetivo tiene un botón circular de objetivo retráctil, retraiga el objetivo antes de proceder con la extracción.

Objetivos con botones circulares de objetivo retráctil

Si está utilizando un objetivo con botón circular de objetivo retráctil (□ 16), la cámara se encenderá automáticamente cuando el bloqueo del botón circular de objetivo retráctil sea liberado (bloquear el botón circular de objetivo no apagará la cámara).



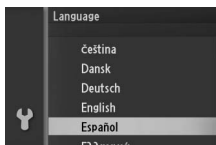

6 Elija un idioma y ajuste el reloj.

Un diálogo de selección de idioma se visualizará la primera vez que se encienda la cámara. Utilice el multiselector y el botón  (📖 10) para seleccionar un idioma y configurar el reloj de la cámara. No es posible tomar fotografías hasta que ajuste la hora y la fecha.

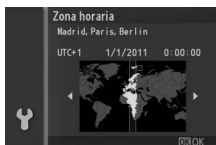

Pulse ▲ o ▼ para marcar el idioma deseado y pulse .



Pulse ◀ o ▶ para marcar la zona horaria y pulse .

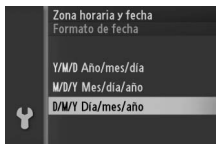

Pulse ▲ o ▼ para marcar el formato de fecha deseado y pulse .

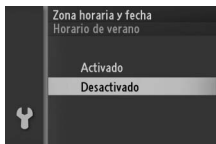

Pulse ▲ o ▼ para marcar la opción de horario de verano y pulse .

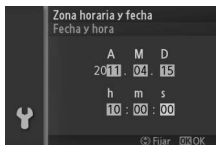

Pulse ◀ o ▶ para seleccionar los artículos ▲ o ▼ para modificar. Pulse  cuando haya finalizado.

Nota: Podrá modificar el idioma y el reloj en cualquier momento usando las opciones **Idioma (Language)** (📖 154) y **Zona horaria y fecha** (📖 154) en el menú configuración.

El reloj de la cámara

El reloj de la cámara es menos preciso que la mayoría de los relojes domésticos. Compare y ajuste el reloj de la cámara periódicamente con otros relojes más precisos según sea necesario.



El reloj de la cámara recibe energía desde una fuente de alimentación recargable independiente, la cual se carga según sea necesario al instalar la batería principal o si la cámara recibe energía de un conector a la red eléctrica opcional EP-5C y un adaptador de CA EH-5b (□ 161). Tres días de carga proporcionan energía al reloj durante aproximadamente un mes. Si al encender la cámara se visualiza un mensaje de advertencia de que el reloj ha sido reiniciado, la batería del reloj está agotada y el reloj se ha reiniciado. Ajuste el reloj a la fecha y hora correctas.



7 Compruebe el nivel de la batería y la capacidad de la tarjeta de memoria.

Compruebe en la pantalla el nivel de batería y el número de exposiciones restantes.

■ Nivel de batería

Visualización	Descripción
SIN ICONO	Batería completamente cargada o parcialmente descargada; nivel indicado por el icono  o  de la pantalla detallada (📖 5).
	La batería está baja. Cargue la batería o tenga una batería completamente cargada preparada.
No se pueden tomar fotos. Inserte una batería completamente cargada.	Batería agotada; el disparador está deshabilitado. Introduzca una batería cargada.

Nivel de batería

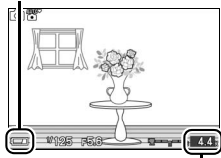

Exposiciones restantes

■ Número de exposiciones restantes

La pantalla muestra el número de fotografías que pueden almacenarse en la tarjeta de memoria bajo los ajustes actuales (los valores superiores a 1.000 son redondeados a la baja a la centena más cercana; ej., valores entre 1.200 y 1.299 son mostrados como 1,2 K). Si se visualiza una advertencia indicando que no existe suficiente memoria para más imágenes, introduzca otra tarjeta de memoria (📖 13) o borre algunas fotos (📖 69).

Modo imagen estática

El modo imagen estática es el modo utilizado normalmente al realizar las fotos.

Ajustes disponibles

Para más información sobre las opciones disponibles en el modo de imagen estática, consulte la página 49.

Realización de fotos en el Modo imagen estática

1 Seleccione el modo imagen estática.

Gire el dial de modo a .

Dial de modo

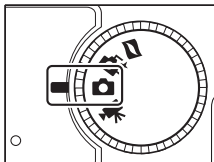





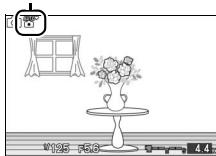

Selección automática de escena (Selector auto. de escenas)

La cámara, bajo los ajustes predeterminados, analizará automáticamente el sujeto y seleccionará la escena adecuada. La escena seleccionada aparecerá en la pantalla.

Icono de escena



- | | |
|---|--|
|  | Retrato: Retratos de sujetos humanos. |
|  | Paisaje: Paisajes naturales y urbanos. |
|  | Retrato nocturno: Sujetos de retrato encuadrados contra un fondo oscuro. |
|  | Primer plano: Sujetos cercanos a la cámara. |
|  | Automático: Sujetos adecuados para el modo  o que no encajen en ninguna de las categorías anteriormente mencionadas. |

2 Prepare la cámara.

Extraiga la tapa del objetivo y sujete la cámara firmemente con ambas manos, teniendo cuidado de no obstruir el objetivo, la luz de ayuda de AF, o el micrófono. Para tomar fotografías en orientación "vertical" (retrato), gire la cámara tal y como se indica abajo a la derecha.

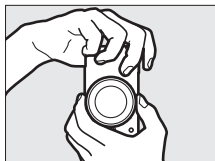
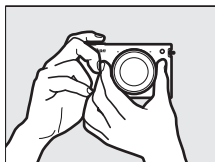

Las velocidades de obturación se reducen si la iluminación es escasa; se recomienda el uso del flash incorporado (📖 58) o de un trípode.

🔧 Uso de un objetivo con zoom

Utilice el anillo del zoom para acercar el sujeto de manera tal que llene un área más grande del fotograma, o alejarlo para aumentar el área visible en la fotografía final (seleccione distancias focales mayores en la escala de distancia focal del objetivo para acercar, distancias focales más cortas para alejar; si está utilizando un objetivo con botón circular de objetivo retráctil, desbloquee y extienda el objetivo pulsando el botón y girando el anillo del zoom según lo indicado en la página 16).

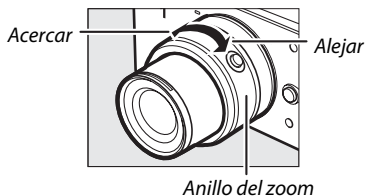

Si está utilizando un objetivo opcional con un interruptor de zoom motorizado, seleccione **T** para acercar y **W** para alejar. La velocidad con la que la cámara acercará y alejará el zoom depende de hasta dónde deslice el interruptor. La posición del zoom viene indicada por la guía de zoom en la pantalla.

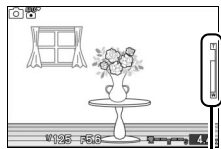

Guía de zoom

3 Encuadre la fotografía.

Posicione a su sujeto en el centro del encuadre.

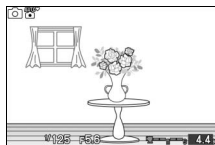

4 Enfoque.

Para enfocar, pulse el disparador hasta la mitad. Si el sujeto está escasamente iluminado, la luz de ayuda de AF (☰ 2) podría encenderse para ayudar en la operación de enfoque.



Si la cámara es capaz de enfocar, la zona de enfoque seleccionada se iluminará en verde y oírás un pitido (si el sujeto está en movimiento podría no oírse un pitido).

Si la cámara no es capaz de enfocar, visualizará la zona de enfoque en color rojo. Consulte la página 139.

Zona de enfoque

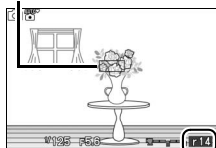

Capacidad de la memoria intermedia

Mientras mantenga pulsado el disparador hasta la mitad, la pantalla mostrará el número de exposiciones que pueden almacenarse en la memoria intermedia ("r"; ☰ 27).

AF prioridad al rostro

La cámara detecta y enfoca sujetos de retrato (AF prioridad al rostro). Si se detecta un sujeto de retrato mirando a la cámara, se visualizará un doble contorno amarillo (si se detectan múltiples rostros, hasta un máximo de cinco, la cámara seleccionará al sujeto más cercano). Pulse el disparador hasta la mitad para enfocar el sujeto dentro del doble contorno amarillo. Si la cámara deja de detectar el sujeto, el contorno desaparecerá (si, por ejemplo, el sujeto miraba hacia otro lado).



5 Dispare.

Suavemente pulse el disparador hasta el fondo para abrir el obturador y grabar la fotografía. El indicador de acceso se iluminará y se visualizará la fotografía en la pantalla durante unos segundos (la foto desaparecerá automáticamente de la pantalla y la cámara estará lista para disparar al pulsar el disparador hasta la mitad).

No expulse la tarjeta de memoria, ni retire ni desconecte la fuente de alimentación hasta que el indicador se apague y la grabación haya sido completada.

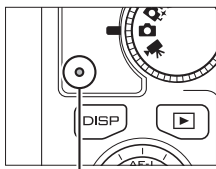

Indicador de acceso

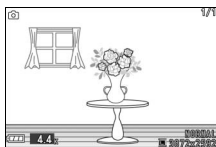

El disparador

La cámara dispone de un disparador de dos fases. La cámara enfoca cuando se pulsa el disparador hasta la mitad. Para tomar la fotografía, pulse el disparador completamente.



Enfocar: Pulsar hasta la mitad



Disparar: Pulsar por completo

Grabación de vídeos

En el modo de imagen estática, no podrá grabar vídeos y pulsar el botón de grabación de vídeo no producirá efecto alguno.

Consulte también

Consulte la página 151 para más información sobre el acallamiento del pitido que suena al enfocar la cámara o al abrir el obturador.



■ Selección de un modo de disparo

Pulse el botón **F** y utilice el multiselector y el botón **OK** para seleccionar uno de los siguientes modos de disparo:

Fotograma a fotograma (la cámara realiza una fotografía cada vez que pulsa el disparador), **Continuo** (la cámara registra fotografías a una velocidad de hasta 5 fotogramas por segundo mientras el disparador esté pulsado), y **Electrónico (Hi)** (la cámara graba fotos a altas velocidades mientras permanezca pulsado el disparador).

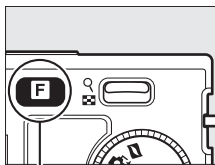

Botón **F**

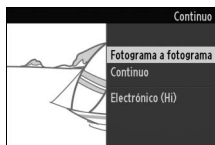

🔍 Electrónico (Hi)

Elija entre velocidad de fotogramas de 10 fps, 30 fps y 60 fps (☐ 103). El flash no se dispara mientras **Electrónico (Hi)** se encuentra efectivo. En el ajuste predeterminado de 10 fps, la cámara toma imágenes a unos 10 fotogramas por segundo (fps) mientras se está pulsando el disparador y la cámara enfoca el sujeto en el centro del encuadre; la detección de rostros (☐ 23) no se encuentra disponible. La cámara puede registrar hasta unos 13 fotogramas en una sola ráfaga. En velocidades de fotogramas de 30 y 60 fps, la detección de rostros está disponible, pero el enfoque y la exposición están fijados en los valores de la primera fotografía en cada serie; el número de fotogramas que puede registrarse en una sola ráfaga es de unos 12.

🔍 Continuo

Si utiliza el flash, la cámara realizará únicamente una fotografía cada vez que pulse el disparador. Baje el flash antes de tomar fotografías.

🔍 Disparar en los modos de disparo electrónico (Hi) y continuo

Mientras las fotografías se guardan en la tarjeta de memoria, se iluminará el indicador de acceso. Dependiendo de las condiciones de disparo y de la velocidad de escritura de la tarjeta de memoria, la grabación podría llevar hasta un máximo de un minuto. Si la batería se agota antes de grabar todas las fotografías, el disparador se inhabilitará y las imágenes restantes son transferidas a la tarjeta de memoria.

Tamaño de la memoria intermedia

La cámara está equipada con una memoria intermedia para el almacenamiento temporal, lo que permite seguir fotografiando mientras las fotografías se almacenan en la tarjeta de memoria. Se pueden realizar hasta 100 fotografías en sucesión; tenga en cuenta, sin embargo, que

la velocidad de grabación se reducirá o los disparos se detendrán en cuanto se llene la memoria intermedia. El número aproximado de imágenes que se pueden almacenar en la memoria intermedia con la configuración actual se muestra en la pantalla mientras se pulse el disparador hasta la mitad (dicho número es meramente indicativo y varía según las condiciones de disparo). La ilustración muestra la pantalla que aparece cuando en la memoria intermedia queda espacio para aproximadamente 14 imágenes.

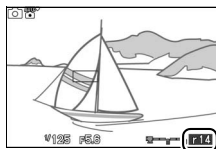

Consulte también

Para obtener información sobre el número de fotografías que pueden realizarse en una única ráfaga, consulte la página 169.



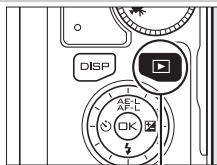

Visualización de fotografías

Pulse  para visualizar en la pantalla la fotografía más reciente a pantalla completa (reproducción a pantalla completa).





Botón 



Pulse  o  o gire el multiselector para ver otras imágenes.



Para acercar el zoom en el centro de la imagen actual, pulse el control  hacia arriba (▮ 68). Pulse  hacia abajo para alejar. Para visualizar múltiples imágenes, pulse  hacia abajo una vez que la imagen sea visualizada a pantalla completa (▮ 66).

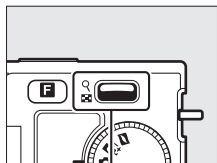

Control 

Pulse el disparador hasta la mitad para finalizar la reproducción y volver al modo de disparo.

Consulte también

Para más información sobre cómo alternar entre la activación y desactivación de la información de la foto, consulte la página 63.

Consulte la página 71 para más información sobre el pase de diapositivas.



Borrar imágenes

Para borrar la fotografía actual, pulse . Tenga en cuenta que una vez borradas, las fotografías no se pueden recuperar.

1 Visualice la fotografía.

Visualice la fotografía que desea borrar tal y como se ha indicado en la página anterior.

2 Borre la fotografía.

Pulse . Se visualizará un cuadro de diálogo de confirmación; pulse de nuevo  para borrar la imagen y volver a la reproducción, o pulse  para salir sin borrar la imagen.

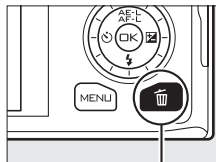

Botón 

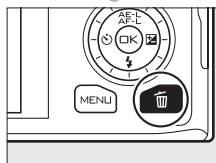

Borrar múltiples imágenes (□ 69)

La opción **Borrar** en el menú de reproducción puede utilizarse para borrar las imágenes seleccionadas, todas las imágenes, fotografías realizadas en un fecha específica, o imágenes anteriormente seleccionadas como candidatas a ser borradas.



Modo selector de foto inteligente

Elija el modo selector de foto inteligente para aquellas fotos que capturen expresiones fugaces en el rostro de un sujeto de retrato o en otras tomas difíciles de cronometrar, como por ejemplo fotos de grupos en escenas festivas. Cada vez que abra el obturador, la cámara selecciona automáticamente el mejor disparo y los cuatro candidatos al mejor disparo en base a la composición y movimiento.

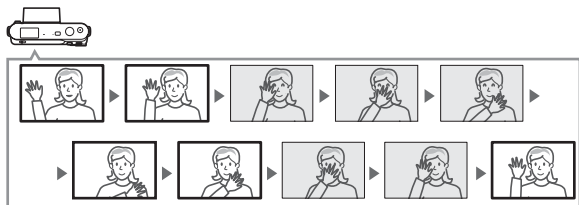

Ajustes disponibles

Para más información sobre las opciones disponibles en el modo selector de foto inteligente, consulte la página 49.

Realización de fotos en el Modo selector de foto inteligente

1 Seleccione el modo selector de foto inteligente.

Gire el dial de modo a .

Dial de modo

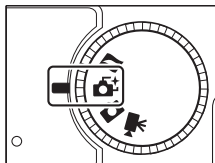

2 Encadre la fotografía.

Sujetando la cámara tal y como se indica en la página 22, componga la fotografía con su sujeto ubicado en el centro del encuadre.



3 Comience el almacenamiento de las fotografías.

Pulse el disparador hasta la mitad para enfocar (☞ 23). Se visualizará un icono mientras la cámara graba las imágenes en la memoria intermedia. La cámara ajusta continuamente el enfoque para dar cuenta de los cambios en la distancia al sujeto en la zona de horquillado de AF mientras que el disparador es pulsado hasta la mitad.



Horquillados de zona de AF

Almacenamiento en la memoria intermedia

El almacenamiento en la memoria intermedia comienza al pulsar el disparador hasta la mitad y finaliza transcurridos unos 90 segundos o cuando se pulsa el disparador hasta el fondo.

*Disparador
presionado hasta
la mitad para
enfocar*

*Disparador presionado
por completo*

*Finalización
de los
disparos*

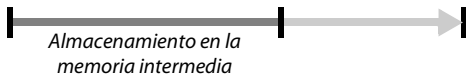

4 Dispare.

Pulse suavemente el disparador hasta el fondo. La cámara comparará los disparos realizados antes y después de pulsar el disparador, los cuales han sido grabados en la memoria intermedia, seleccionará cinco y los copiará en la tarjeta de memoria. Tenga en cuenta que podría ser necesario cierto tiempo. La mejor imagen será visualizada en la pantalla una vez completada la grabación.



Modo selector de foto inteligente





La cámara selecciona automáticamente un modo de escena apropiado al sujeto (selección automática de escena;  21). No se pueden grabar vídeos, y pulsar el botón de grabación de vídeo no producirá efecto alguno. No se puede utilizar el flash.



Visualización de fotografías

Pulse  y utilice el multiselector para visualizar fotografías realizadas con el selector de foto inteligente (libro 28; las imágenes capturadas con el selector de foto inteligente aparecen indicadas con un icono ). De las cinco fotografías realizadas con el selector de foto inteligente, únicamente el mejor disparo será visualizado (cuando pulse el multiselector hacia la derecha para visualizar la siguiente imagen, la cámara se saltará los otros candidatos, dando como resultado que la siguiente imagen visualizada no tendrá un número de archivo consecutivo al de la imagen actual). Para finalizar la reproducción y volver al modo de disparo, pulse el disparador hasta la mitad.

Elección del mejor disparo

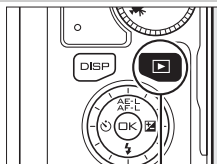

Al visualizar una fotografía realizada con el selector de foto inteligente, podrá elegir el mejor disparo pulsando . Pulse  o  para visualizar otras imágenes de la secuencia y pulse  para seleccionar la imagen actual como mejor disparo. Para regresar a la reproducción normal, pulse .

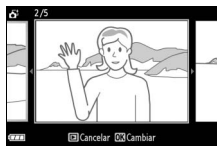

Botón 



Borrar imágenes

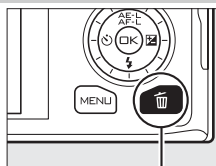

Pulsar  al seleccionar una fotografía realizada con el selector de foto inteligente visualiza un cuadro de diálogo de confirmación; pulse de nuevo  para borrar el mejor disparo y las cuatro candidatas a mejor disparo, o pulse  para salir sin borrar imágenes. *Tenga en cuenta que una vez borradas, las fotografías no se pueden recuperar.*

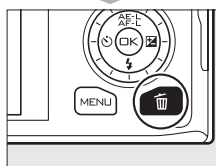

Botón 



Borrar fotografías individuales

Pulsar el botón  en el cuadro de diálogo de mejor disparo visualiza las siguientes opciones; marque una opción utilizando el multiselector y pulse  para seleccionar.

- **Esta imagen:** Borra la imagen actual (tenga en cuenta que la imagen actualmente seleccionada como mejor disparo no puede borrarse).
- **Todas menos mejor disp.:** Borra todas las fotos de la secuencia excepto la seleccionada como mejor disparo.

Aparecerá un cuadro de diálogo; para borrar la imagen o imágenes seleccionadas, seleccione **Sí** y pulse .





Modo de vídeo

Elija el modo de vídeo para grabar vídeos en alta-definición (HD) o a cámara lenta (□ 40) utilizando el botón de grabación de vídeo.

El icono

Un icono  indica que no es posible grabar vídeos.

Ajustes disponibles

Para más información sobre las opciones disponibles en el modo de vídeo, consulte la página 49.

Vídeo HD

Graba vídeos con sonido y una relación de aspecto de 16 : 9.

1 Seleccione el modo de vídeo.

Gire el dial de modo a . Un recorte de vídeo HD con una relación de aspecto de 16 : 9 aparecerá en la pantalla.

Dial de modo

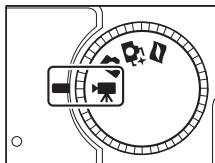

2 Encuadre el disparo de apertura.

Sujetando la cámara tal y como se indica en la página 22, encuadre el disparo de apertura con su sujeto ubicado en el centro de la pantalla.

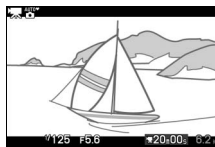

Modo de exposición

La cámara elige automáticamente el modo de escena más adecuado para el sujeto (selección automática de escena; □ 21) de forma predeterminada.

Consulte también

Consulte la página 133 para obtener más información sobre cómo añadir efectos de fundido. El tamaño del encuadre y la velocidad de grabación se describen en la página 116.



3 Inicie la grabación.

Pulse el botón de grabación de vídeo para comenzar la grabación. Durante la grabación se visualizarán un indicador de grabación, el tiempo transcurrido y el tiempo disponible.

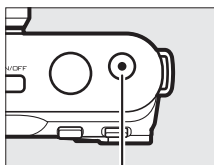

Botón de grabación de vídeo

Grabación de audio

No cubra el micrófono y tenga en cuenta que el micrófono integrado puede grabar los sonidos realizados por la cámara o por el objetivo. La cámara enfoca continuamente de forma predeterminada; para evitar grabar el ruido producido por el enfoque, seleccione un modo de enfoque de **AF-S** (□ 137). El artículo **Opciones sonido vídeo** del menú de disparo ofrece opciones de sensibilidad y ruido de viento para el micrófono integrado (□ 134).

Indicador de grabación/
Tiempo transcurrido



Tiempo disponible



4 Finalice la grabación.

Pulse de nuevo el botón de grabación de vídeo para finalizar la grabación. La grabación concluirá automáticamente una vez alcanzada la duración máxima (□ 116), cuando la tarjeta de memoria se llene, al seleccionar otro modo, si se extrae el objetivo o si la cámara se calienta (□ xvi).

Duración máxima

Los vídeos HD podrán tener un tamaño máximo de 4 GB y una duración máxima de 20 minutos (para más información consulte la página 116); tenga en cuenta que dependiendo de la velocidad de escritura de la tarjeta de memoria, los disparos podrían concluir antes de alcanzar la duración establecida (□ 160).

Bloqueo de exposición

En los modos de exposición que no sean  **Selector auto. de escenas**, la exposición se bloqueará mientras pulse el botón  (multiselector hacia arriba) (□ 118).

■ Realización de fotografías durante la grabación de vídeo HD

Pulse el disparador por completo para tomar fotografías sin interrumpir la grabación de vídeo HD. Las fotografías realizadas durante la grabación de vídeo tienen una relación de aspecto de 16 : 9.



▣ Realización de fotografías durante la grabación de vídeo

Con cada grabación de vídeo se pueden realizar hasta 15 fotografías. Tenga en cuenta que no se pueden tomar fotografías con los vídeos a cámara lenta.

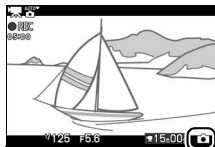

■ Elección del tipo de vídeo

Para seleccionar entre grabación en alta definición y a cámara lenta, pulse **F** y utilice el multiselector y el botón **OK** para seleccionar de entre las siguientes opciones:

- **Vídeo HD:** Graba vídeos en HD.
- **Cámara lenta:** Graba vídeos a cámara lenta (página 40).

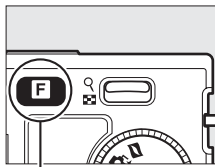

Botón **F**

▣ Grabación de vídeos

Podrían aparecer en las pantallas y al final del vídeo parpadeos, bandas o distorsiones bajo iluminación fluorescente, de vapor de mercurio o sodio, o si la cámara es barrida horizontalmente o si se mueve un objeto a alta velocidad a través del encuadre (los parpadeos y las bandas pueden reducirse en los vídeos HD si se elige una opción de **Reducción de parpadeo** que concuerde con el suministro de corriente CA local; página 153). Las fuentes de luz brillantes podrían dejar restos de imágenes anteriores tras de sí durante el barrido de la cámara. También podrían aparecer bordes recortados, halos de color, muaré y puntos brillantes. Al grabar vídeos, evite apuntar con la cámara directamente al sol o a otras fuentes de luz intensas. Si se hace caso omiso de esta precaución, los circuitos internos de la cámara podrían sufrir daños.

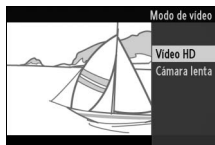

Cámara lenta

Graba vídeos sin sonido con una relación de aspecto de 8 : 3. Los vídeos son grabados a 400 fps y reproducidos a 30 fps.

1 Seleccione el modo de vídeo.

Gire el dial de modo a .

Dial de modo

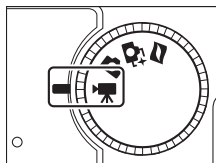

2 Seleccione el modo cámara lenta.

Pulse el botón **F** y utilice el multiselector y el botón **OK** para seleccionar **Cámara lenta**. Un recorte de vídeo a cámara lenta con una relación de aspecto de 8 : 3 aparecerá en la pantalla.

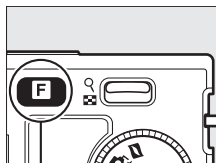

Botón **F**

3 Encuadre el disparo de apertura.

Sujetando la cámara tal y como se indica en la página 22, encuadre el disparo de apertura con su sujeto ubicado en el centro de la pantalla.

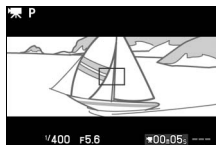

4 Inicie la grabación.

Pulse el botón de grabación de vídeo para comenzar la grabación. Durante la grabación se visualizarán un indicador de grabación, el tiempo transcurrido y el tiempo disponible. La cámara enfoca al sujeto en el centro de la pantalla; la detección de rostros (📖 23) no está disponible.

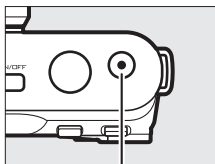

Botón de grabación de vídeo

Indicador de grabación/
Tiempo transcurrido

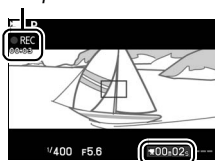

Tiempo disponible

5 Finalice la grabación.

Pulse de nuevo el botón de grabación de vídeo para finalizar la grabación. La grabación finalizará automáticamente una vez alcanzada la duración máxima, si la tarjeta de memoria está llena, al seleccionar otro modo, si se extrae el objetivo o si la cámara se calienta (📖 xvi).

🔪 Duración máxima

Se podrán grabar metrajes de hasta cinco segundos o 4 GB; tenga en cuenta que dependiendo de la velocidad de escritura de la tarjeta de memoria, los disparos podrían finalizar antes de alcanzar el tamaño establecido (📖 160).

🔪 Modo de exposición

El modo de exposición predeterminado para la grabación de vídeo a cámara lenta es **P Automático programado** (📖 108). 📖♥ **Selector auto. de escenas** no está disponible en el modo vídeo a cámara lenta.

🔪 Consulte también

Las opciones de velocidad de fotogramas se describen en la página 116.



Visualización de vídeos

Los vídeos se indican por un icono  en la reproducción a pantalla completa ( 28). Pulse  para iniciar la reproducción.

 *icono/duración*

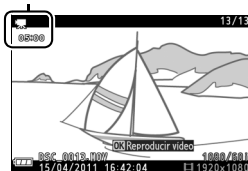

*Indicador de reproducción de vídeo/
Posición actual/Duración total*

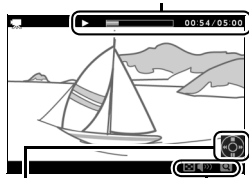













Guía



Volumen



Se pueden realizar las siguientes operaciones:

Para	Usar	Descripción
Pausa		Detiene la reproducción.
Reproducir		Reanuda la reproducción cuando el vídeo está detenido o al retroceder/avanzar.
Avanzar/ retroceder	 / 	Pulse  para retroceder,  para avanzar. Con cada pulsación la velocidad se duplica, de $\times 2^\circ$ a $\times 5^\circ$ a $\times 10^\circ$ a $\times 15$. Si se pausa la reproducción, el vídeo retrocederá o avanzará un encuadre cada vez; mantenga pulsado el botón para un retroceso o avance continuo. También puede girar el multiselector para retroceder o avanzar mientras la reproducción está en pausa.
Ajustar el volumen		Pulse hacia arriba para aumentar el volumen, hacia abajo para disminuirlo.
Volver a reproducción a pantalla completa	 	Pulse  o  para salir de la reproducción a pantalla completa.
Salir al modo de disparo		Pulse el disparador hasta la mitad para volver al modo de disparo.

Borrar vídeos

Para borrar el vídeo actual, pulse el botón . Se visualizará un cuadro de diálogo de confirmación; pulse de nuevo  para borrar el vídeo y volver a la reproducción, o pulse  para salir sin borrar el vídeo. *Tenga en cuenta que una vez borrados, los vídeos no se pueden recuperar.*

Consulte también

Consulte la página 100 para más información sobre el recorte de metraje de vídeo no deseado.

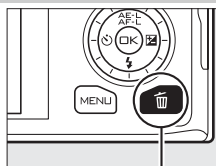

Botón 

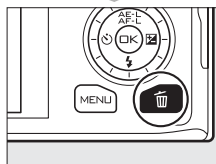
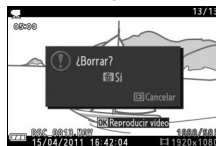



Modo instantánea movimiento

Elija el modo instantánea movimiento para grabar viñetas de vídeo cortas con sus fotografías. Cada vez que se libera el obturador, la cámara graba una imagen estática y alrededor de un segundo de metraje de vídeo. Al visualizar la "instantánea movimiento" obtenida en la cámara, el vídeo reproducirá a cámara lenta durante aproximadamente 2,5 seg., seguido de la imagen estática.

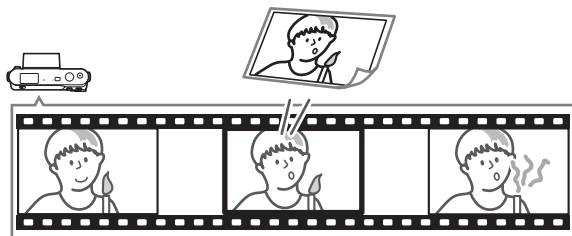

Ajustes disponibles

Para más información sobre las opciones disponibles en el modo instantánea de movimiento, consulte la página 49.

Fotografiar en el Modo instantánea movimiento

1 Seleccione el modo instantánea movimiento.

Gire el dial de modo a .

Dial de modo

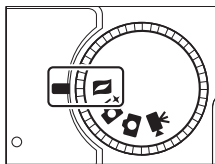

2 Encadre la imagen.

Sujetando la cámara tal y como se indica en la página 22, componga la fotografía con su sujeto ubicado en el centro del encuadre.



3 Comienzo del almacenamiento en la memoria intermedia.

Pulse el disparador hasta la mitad para enfocar (☞ 23). Se visualizará un icono mientras la cámara graba el metraje en la memoria intermedia.



4 Dispare.

Pulse suavemente el disparador hasta el fondo. La cámara grabará una fotografía, junto con aproximadamente un segundo de metraje de vídeo, comenzando antes y finalizando después de pulsar el disparador. Tenga en cuenta que podría ser necesario cierto tiempo. Una vez completada la grabación, la fotografía será visualizada durante unos segundos.



Almacenamiento en la memoria intermedia

El almacenamiento en la memoria intermedia comienza al pulsar el disparador hasta la mitad y finaliza transcurridos unos 90 segundos o cuando se pulsa el disparador hasta el fondo.

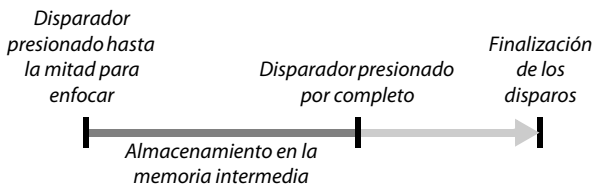

Elección de un tema

Para seleccionar la música de fondo del vídeo, pulse **F** y utilice el multiselector y el botón  para seleccionar entre **Belleza, Olas, Relajación, y Ternura.**

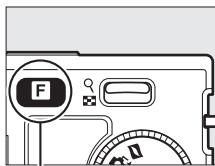



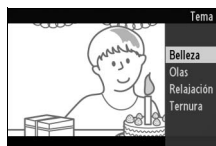

Botón **F**



Modo instantánea movimiento

De forma predeterminada, la cámara selecciona automáticamente un modo de escena apropiado al sujeto (selección automática de escena;  21). No se graba el audio en directo. Los vídeos no se pueden grabar utilizando el botón de grabación de vídeo y el flash no podrá utilizarse.

Visualización de instantáneas movimiento

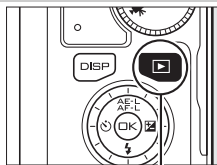

Pulse  y utilice el multiselector para visualizar una instantánea movimiento ( 28; las instantáneas movimiento vienen indicadas por un icono ). Pulsar  al visualizar una instantánea movimiento, reproduce el trozo de vídeo a cámara lenta durante un período aproximado de unos 2,5 seg., seguido de la foto; la pista de fondo será reproducida durante aproximadamente 10 seg. Pulse el disparador hasta la mitad para finalizar la reproducción y volver al modo de disparo.



Botón 



Borrar instantáneas movimiento

Para borrar la instantánea movimiento actual, pulse . Se visualizará un cuadro de diálogo de confirmación; pulse de nuevo  para borrar la foto y el vídeo y volver a la reproducción, o pulse  para salir sin borrar el archivo. *Tenga en cuenta que una vez borradas las instantáneas movimiento no pueden recuperarse.*

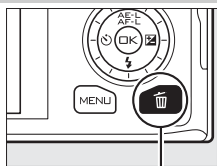

Botón 

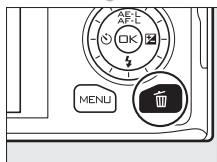



Ajustes disponibles



La siguiente tabla lista los ajustes que se pueden configurar en cada modo.

■ Modo imagen estática/selector de foto inteligente

Modo de exposición ¹	Modo imagen estática					Modo selector de foto inteligente				
		P	S	A	M		P	S	A	M
Calidad de imagen	✓	✓	✓	✓	✓	✓				
Tamaño de imagen	✓	✓	✓	✓	✓	✓				
Continuo	✓	✓	✓	✓	✓	—				
Velocidad de fotogramas	—	—	—	—	—	—				
Ajustes de vídeo	—	—	—	—	—	—				
Medición	—	✓ ²	✓ ²	✓ ²	✓ ²	—				
Balance de blancos	—	✓	✓	✓	✓	—				
Sensibilidad ISO	—	✓ ²	✓ ²	✓ ²	✓ ²	—				
Picture Control	—	✓	✓	✓	✓	—				
Espacio de color	✓	✓	✓	✓	✓	✓				
D-Lighting activo	—	✓	✓	✓	✓	—				
RR exposición prolongada	✓ ²	✓ ²	✓ ²	✓ ²	✓ ²	—				
RR ISO alta	✓	✓	✓	✓	✓	✓				
Fundido	—	—	—	—	—	—				
Opciones sonido vídeo	—	—	—	—	—	—				
Disparo a intervalos	—	✓ ²	✓ ²	✓ ²	✓ ²	—				
Reducción de la vibración ³	✓	✓	✓	✓	✓	✓				
Modo de enfoque	—	✓ ²	✓ ²	✓ ²	✓ ²	—				
Modo de zona AF	—	✓ ⁴	✓ ⁴	✓ ⁴	✓ ⁴	—				
AF prioridad al rostro	—	✓ ⁴	✓ ⁴	✓ ⁴	✓ ⁴	—				
Ayuda de AF integrada	✓	✓	✓	✓	✓	✓				
Compensación de flash ⁵	—	✓ ²	✓ ²	✓ ²	✓ ²	—				

Menú de disparo



		Modo imagen estática					Modo selector de foto inteligente				
Modo de exposición ¹			P	S	A	M		P	S	A	M
Otros ajustes	Selección de la zona de enfoque	—	✓	✓	✓	✓	—				
	Programa flexible	—	✓	—	—	—	—				
	Bloqueo de exposición automática	—	✓	✓	✓	—	—				
	Bloqueo de enfoque	—	✓	✓	✓	✓	—				
	Disparador automático	✓ ²	✓ ²	✓ ²	✓ ²	✓ ²	—				
	Compensación exposición	—	✓ ²	✓ ²	✓ ²	—	—				
	Modo de flash	✓ ²	✓ ²	✓ ²	✓ ²	✓ ²	—				
	Modo de vídeo	—	—	—	—	—	—				
	Tema	—	—	—	—	—	—				

1 P Automático programado es seleccionado automáticamente si se selecciona **Electrónico (Hi)** para **Continuo**.

2 No disponible si selecciona **Electrónico (Hi)** para **Continuo**.

3 Únicamente objetivos VR.

4 No disponible si se elige una velocidad de grabación de 10 fps al seleccionar **Electrónico (Hi)** para **Continuo**.

5 Disponible únicamente cuando se eleva el flash incorporado.



■ Modo de vídeo/instantánea movimiento

		Modo de vídeo					Modo instantánea movimiento				
Modo de exposición			P	S	A	M		P	S	A	M
Menú de disparo	Calidad de imagen	—	—	—	—	—	—	—	—	—	—
	Tamaño de imagen	—	—	—	—	—	—	—	—	—	—
	Continuo	—	—	—	—	—	—	—	—	—	—
	Velocidad de fotogramas	—	✓ ²	✓ ²	✓ ²	✓ ²	—	—	—	—	—
	Ajustes de vídeo	✓ ¹	✓ ¹	✓ ¹	✓ ¹	✓ ¹	—	—	—	—	—
	Medición	—	✓ ¹	✓ ¹	✓ ¹	✓ ¹	—	✓	✓	✓	✓
	Balance de blancos	—	✓	✓	✓	✓	—	✓	✓	✓	✓
	Sensibilidad ISO	—	✓	✓	✓	✓	—	✓	✓	✓	✓
	Picture Control	—	✓	✓	✓	✓	—	✓	✓	✓	✓
	Espacio de color	—	—	—	—	—	—	—	—	—	—
	D-Lighting activo	—	—	—	—	—	—	—	—	—	—
	RR exposición prolongada	—	—	—	—	—	—	—	—	—	—
	RR ISO alta	✓ ¹	✓	✓	✓	✓	✓	✓	✓	✓	✓
	Fundido	✓ ¹	✓ ¹	✓ ¹	✓ ¹	✓ ¹	—	—	—	—	—
	Opciones sonido vídeo	✓ ¹	✓ ¹	✓ ¹	✓ ¹	✓ ¹	—	—	—	—	—
	Disparo a intervalos	—	—	—	—	—	—	—	—	—	—
	Reducción de la vibración ³	✓ ¹	✓	✓	✓	✓	✓	✓	✓	✓	✓
	Modo de enfoque	—	✓	✓	✓	✓	—	—	—	—	—
	Modo de zona AF	—	✓ ¹	✓ ¹	✓ ¹	✓ ¹	—	✓	✓	✓	✓
	AF prioridad al rostro	—	✓ ¹	✓ ¹	✓ ¹	✓ ¹	—	✓	✓	✓	✓
Ayuda de AF integrada	—	—	—	—	—	✓	✓	✓	✓	✓	
Compensación de flash	—	—	—	—	—	—	—	—	—	—	



		Modo de vídeo					Modo instantánea movimiento				
Modo de exposición			P	S	A	M		P	S	A	M
Otros ajustes	Selección de la zona de enfoque	—	✓ ¹	✓ ¹	✓ ¹	✓ ¹	—	✓	✓	✓	✓
	Programa flexible	—	—	—	—	—	—	—	—	—	—
	Bloqueo de exposición automática	—	✓	✓	✓	—	—	✓	✓	✓	—
	Bloqueo de enfoque	—	✓	✓	✓	✓	—	✓	✓	✓	✓
	Disparador automático	✓ ¹	✓	✓	✓	✓	—	—	—	—	—
	Compensación exposición	—	✓	✓	✓	—	—	✓	✓	✓	—
	Modo de flash	—	—	—	—	—	—	—	—	—	—
	Modo de vídeo	✓ ¹	✓	✓	✓	✓	—	—	—	—	—
	Tema	—	—	—	—	—	✓	✓	✓	✓	✓

- 1** Vídeo HD seleccionado en el modo de vídeo.
2 Cámara lenta seleccionada en el modo de vídeo.
3 Únicamente objetivos VR.





Más sobre la fotografía

Modos disparador automático y control remoto

El disparador automático y el control remoto opcional ML-L3 (☞ 158) pueden ser utilizados para reducir las sacudidas de la cámara o para autorretratos. Dispone de las siguientes opciones:

Desactivado	Disparador automático y control remoto desactivados. El obturador es liberado al pulsar el disparador de la cámara.
☞10s 10 seg.	El obturador se libera 2, 5 o 10 segundos después de haber pulsado el disparador hasta el fondo. Seleccione 2 seg. para reducir las sacudidas de la cámara, 5 seg. o 10 seg. para los autorretratos.
☞5s 5 seg.	
☞2s 2 seg.	
Disparo retardado remoto ☞ 2s	El obturador es liberado 2 seg. después de haber pulsado el disparador en el control remoto opcional ML-L3.
Remoto de respuesta rápida ☞	El obturador es liberado al pulsar el disparador en el control remoto opcional ML-L3.

Antes de utilizar el control remoto

Antes de utilizar el control remoto por primera vez, quite la lámina transparente de plástico que aísla la batería.

1 Monte la cámara sobre un trípode.

Monte la cámara sobre un trípode o sitúela sobre una superficie estable y nivelada.

2 Visualice las opciones del disparador automático.

Pulse ◀ (☞) para visualizar las opciones del disparador automático.



3 Seleccione la opción deseada.

Utilice el multiselector para marcar la opción deseada y pulse .

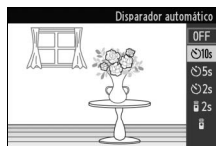

4 Encuadre la fotografía y dispáre.

Modo disparador automático: Pulse el disparador hasta la mitad para enfocar, y a continuación pulse el disparador hasta el fondo. La luz del disparador automático parpadeará y se oirá un pitido. Dos segundos antes de realizar la fotografía, la lámpara dejará de parpadear y el pitido se acelerará.

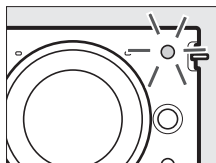

Modo de control remoto: Apunte el ML-L3 al receptor de infrarrojos de la cámara ( 2) y pulse el disparador del ML-L3 (manténgase a una distancia máxima de 5 m). En el modo de disparo retardado remoto, la luz del

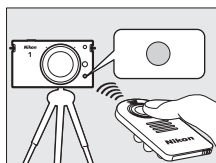

disparador automático se iluminará durante aproximadamente dos segundos antes de que se abra el obturador. En el modo remoto de respuesta rápida, la luz del disparador automático parpadeará tras abrirse el obturador.

Tenga en cuenta que el temporizador podría no iniciarse o podría no realizarse ninguna fotografía si la cámara es incapaz de enfocar o en otras situaciones en las cuales el disparador no se abra. Apagar la cámara cancelará los modos de disparador automático y control remoto. Los modos de control remoto se cancelan automáticamente si no se realiza ninguna operación transcurridos cinco minutos desde la selección del modo en el paso 3.

Modo de vídeo

En el modo de disparador automático, inicie y detenga el temporizador pulsando el botón de grabación de vídeo en lugar de pulsar el disparador. En el modo de control remoto, el disparador del ML-L3 actúa como el botón de grabación de vídeo.

Uso del flash incorporado

Antes de disparar, deslice el control de apertura del flash para elevarlo. Los disparos serán interrumpidos si el flash se eleva mientras el disparador automático o el temporizador de disparo retardado remoto han comenzado la cuenta atrás.

En el modo de control remoto, el flash comienza a cargarse mientras la cámara espera la señal del remoto. La cámara únicamente responderá al disparador del control remoto si el flash está cargado. Si se utiliza la reducción de ojos rojos (□ 58) en el modo remoto de respuesta rápida, el obturador se abrirá durante aproximadamente un segundo después de que la luz de reducción de ojos rojos se ilumine. En el modo de disparo retardado remoto, se producirá un retardo de aproximadamente dos segundos tras pulsar el disparador del control remoto; la luz de ojos rojos se iluminará durante aproximadamente un segundo antes de que el obturador se abra.

Separador para montaje en trípode

Utilice un separador para montaje en trípode opcional TA-N100 para evitar que los objetivos de gran tamaño entren en contacto con el cabezal del trípode al instalar la cámara en el mismo (□ 159).

Consulte también

Para más información sobre la selección del tiempo de espera de la cámara hasta que reciba una señal del remoto, consulte la página 152. Consulte la página 151 para más información sobre el control de los pitidos que sonarán al usarse el disparador automático o el control remoto.



Compensación exposición

La función de compensación de exposición se usa para modificar los valores de exposición sugeridos por la cámara y obtener imágenes más claras o más oscuras. Seleccione valores entre -3 EV (subexposición) y $+3$ EV (sobreexposición) en incrementos de $\frac{1}{3}$ EV. En resumen, los valores positivos hacen que la imagen aparezca más brillante y los valores negativos la oscurecen. La compensación de la exposición no está disponible en los modos de exposición **SCN** **Selector auto. de escenas** y **M Manual**.



-1 EV



Sin compensación
de exposición



$+1$ EV



1 Visualice las opciones de la compensación de exposición.

Pulse **▶** (**☒**) para visualizar las opciones de la compensación de exposición.



2 Seleccione un valor.

Utilice el multiselector para marcar el valor deseado y pulse **OK**.

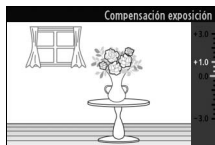

Se puede restablecer la exposición normal ajustando la compensación de exposición a ± 0 . La compensación de exposición no se restaura al apagar la cámara.

 Compensación exposición

La compensación de exposición es más efectiva al usarse con las opciones medición ponderada o puntual (📖 117).

 El flash incorporado

Cuando se utiliza con el flash incorporado, la compensación de exposición afectará a la exposición del fondo y al nivel de flash.



El flash incorporado

Para utilizar el flash, elévelo deslizando el control de apertura del flash y, a continuación, seleccione un modo de flash tal y como se describe en la siguiente página. La carga comenzará al elevarse el flash; una vez completada la carga, se visualizará un indicador de flash listo (●) al pulsar el disparador hasta la mitad.

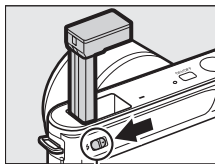

Control de apertura del flash

 Flash de relleno	El flash se disparará con cada fotografía realizada. Utilizar si el sujeto está escasamente iluminado o a contraluz para "rellenar" (iluminar) las sombras.
 Reducción de ojos rojos	La luz de reducción de ojos rojos se ilumina antes de que se dispare el flash, reduciendo el efecto de "ojos rojos" causado por la iluminación reflejada en las retinas de su sujeto.
 Reducción de ojos rojos + sincronización lenta	Combina la reducción de ojos rojos con velocidades de obturación lentas para capturar los detalles del fondo por la noche o con escasa iluminación. Se utiliza para retratos realizados contra fondos de paisajes nocturnos.
 Flash de relleno + sincronización lenta	Combina el flash de relleno con velocidades de obturación lentas para capturar los detalles de fondos escasamente iluminados.
 Cortinilla trasera + sincronización lenta	Combina la sincronización a la cortinilla trasera (consulte a continuación) con velocidades de obturación lentas para capturar los detalles de fondos escasamente iluminados.
 Sincronización a la cortinilla trasera	Mientras que en los otros modos el flash se dispara al abrirse el obturador, con la sincronización a la cortinilla trasera el flash se dispara justo antes de que se cierre el obturador, creando destellos de luz que parecen perseguir a las fuentes de luz en movimiento.

Selección de un modo de flash

1 Visualice las opciones del modo de flash.

Pulse el multiselector hacia abajo para visualizar una lista con los modos de flash. Los modos disponibles dependerán del modo de exposición (📖 103).



SCN*	
⚡	Flash de relleno
⚡👁	Reducción de ojos rojos

S, M	
⚡	Flash de relleno
⚡👁	Reducción de ojos rojos
⚡REAR	Sincronización a la cortinilla trasera

P, A	
⚡	Flash de relleno
⚡👁	Reducción de ojos rojos
⚡👁SLOW	Reducción de ojos rojos + sincronización lenta
⚡SLOW	Sincronización lenta
⚡SLOW REAR	Cortinilla trasera + sincronización lenta

2 Seleccione un modo de flash.

Utilice el multiselector para marcar un modo de flash (📖 58) y pulse para seleccionar.

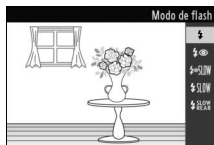

Bajar el flash incorporado

Para ahorrar energía cuando no está usando el flash, presiónelo suavemente hacia abajo hasta que el bloqueo haga clic indicando que está situado en su lugar. *No lo fuerce*. Hacer caso omiso de esta precaución puede ocasionar un funcionamiento erróneo del producto.

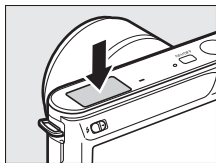

Uso del flash incorporado

El flash incorporado puede utilizarse únicamente en el modo de imagen estática. Si dispara el flash varias veces en rápida sucesión, el flash y el obturador podrían deshabilitarse temporalmente para proteger el flash. Podrá reanudar los disparos tras una breve pausa.

En las fotografías realizadas con el flash ajustado a sensibilidades ISO altas, los objetos cercanos a la cámara podrían aparecer sobreexpuestos.

Para evitar la aparición de viñeteado, extraiga los parasoles y dispare a distancias de al menos 0,6 m. Algunos objetivos podrían provocar la aparición de viñeteado a mayores distancias u obstruir la luz de reducción de ojos rojos, interfiriendo así con la reducción de ojos rojos; para más información consulte el sitio web de Nikon. Las siguientes imágenes muestran el efecto de viñeteado provocado por las sombras producidas por el objetivo al utilizar el flash incorporado.

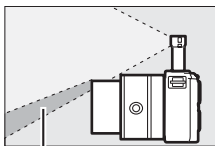

Sombra

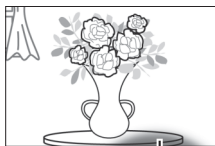

Sombra

Consulte también

Para obtener más información sobre el ajuste del nivel del flash, consulte "Compensación de flash" (📖 146).

Velocidad de obturación

Al utilizar un flash la velocidad de obturación está limitada a los siguientes rangos:

Modo de exposición	Velocidad de obturación
 Selector auto. de escenas (SCN)	$1/60$ –1 seg.
S Auto. con prior. a obtur.	$1/60$ –30 seg.
M Manual	$1/60$ –30 seg., Bulb
Otros	$1/60$ seg.

Diafragma, sensibilidad y alcance del flash

El alcance del flash varía con la sensibilidad (equivalencia ISO) y el diafragma. Con el objetivo zoom estándar en el diafragma máximo y la sensibilidad ISO ajustada de entre ISO 100 a 3200, el alcance será de aproximadamente 0,6 m–5,0 m si despliega el zoom completamente, 0,6 m–3,0 m con el zoom máximo.





Más sobre la reproducción

Información de la foto

La información de la foto aparece superpuesta en las imágenes visualizadas durante el modo de reproducción a pantalla completa (📖 28). Pulse el botón DISP para alternar a través de información simplificada de la foto (📖 63), información detallada de la foto (📖 64), y sin información.

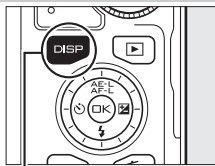

Botón DISP

■ Información simplificada de la foto

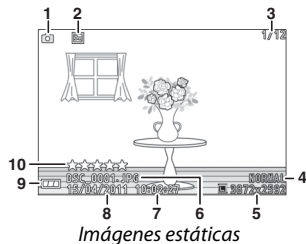

Imágenes estáticas

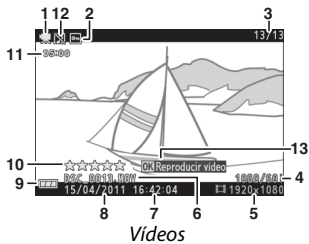

Videos

1	Modo de disparo	6	6	Nombre de archivo	115
2	Estado de protección	96	7	Hora de grabación	18, 154
3	Número de fotograma/número total de imágenes		8	Fecha de grabación	18, 154
4	Calidad de imagen	114	9	Indicador de la batería	20
5	Velocidad de fotogramas	116	10	Valoración	70
6	Tamaño de imagen	114	11	Duración del video	42
7	Tamaño de fotograma	116	12	Indicador de grabación de audio ...	134
			13	Guía en pantalla (para vídeos)	42

🔍 Reproducción de miniaturas

Pulse DISP para visualizar u ocultar las valoraciones (📖 70) al visualizar las miniaturas (📖 66). En la reproducción a cuatro y nueve fotogramas también se visualizará el estado de protección (📖 96) y la numeración de los fotogramas.

■ Información detallada de la foto

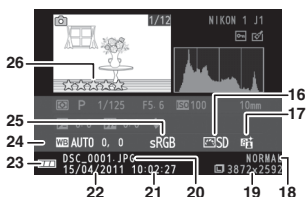
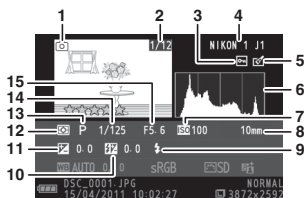

Imágenes estáticas

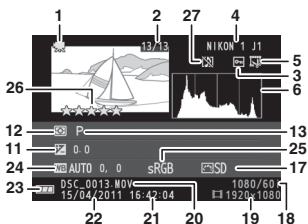

Videos

1 Modo de disparo.....	6	15 Diafragma.....	110, 111
2 Número de fotograma/número total de imágenes		16 Picture Control	125
3 Estado de protección.....	96	17 Indicador D-Lighting activo.....	132
4 Nombre de la cámara		18 Calidad de imagen	114
5 Indicador de retoques.....	97, 98, 99	Velocidad de fotogramas	116
Indicador de edición de vídeo.....	100	19 Tamaño de imagen	114
6 Histograma que muestra la distribución de tonos en la imagen.....	65	Tamaño de fotograma	116
7 Sensibilidad ISO	124	20 Nombre de archivo	115
8 Distancia focal	186	21 Hora de grabación.....	18, 154
9 Modo de flash.....	58	22 Fecha de grabación.....	18, 154
10 Compensación de flash.....	146	23 Indicador de la batería	20
11 Compensación de exposición	56	24 Balance de blancos	119
12 Medición	117	Ajuste de precisión del balance de blancos.....	120
13 Modo de exposición	106	25 Espacio de color	131
14 Velocidad de obturación	109, 111	26 Valoración	70
		27 Indicador de grabación de audio... 134	

Histogramas (📖 64)

Los histogramas de la cámara sólo son una referencia y pueden diferir de aquellos en aplicaciones de procesamiento de imágenes. Los siguientes son histogramas de ejemplo:

- **Si el brillo varía equitativamente a través de la imagen**, la distribución de los tonos será relativamente equitativa.



- **Si la imagen es oscura**, la distribución de los tonos aparecerá desplazada hacia la izquierda.



- **Si la imagen tiene brillo**, la distribución de los tonos aparecerá desplazada hacia la derecha.



Al elevarse, la compensación de la exposición desplaza la distribución de los tonos hacia la derecha, cuando se disminuye hacia la izquierda. Los histogramas permiten formarse una idea general de la exposición cuando la iluminación ambiente dificulta la visualización de las fotografías en la pantalla.



Reproducción de miniaturas



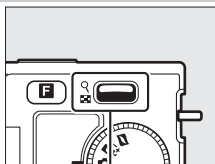



Para ver fotografías en “hojas de contacto” de 4, 9, o 72 imágenes, pulse  hacia abajo cuando visualice la imagen a pantalla completa.





Control 



Se pueden realizar las siguientes operaciones:

Para	Usar	Descripción
Visualizar más imágenes		Pulse hacia abajo para incrementar el número de imágenes visualizadas, hacia arriba para disminuirlo. Al visualizar 72 imágenes, púlselo hacia abajo para ver imágenes realizadas en fechas seleccionadas (□ 67). Al visualizar cuatro imágenes, púlselo hacia arriba para ver la imagen marcada a pantalla completa.
Visualizar menos imágenes		
Marcar imágenes		Utilice el multiselector para marcar las imágenes. Podrá borrar (□ 69) o valorar (□ 70) la imagen marcada o acercar el zoom para verla más de cerca (□ 68).
Ver la imagen marcada		Pulse  para ver la imagen marcada a pantalla completa.
Borrar la imagen marcada		Consulte la página 69.
Valorar la imagen marcada		Consulte la página 70.
Salir al modo de disparo		Pulse el disparador hasta la mitad.

Reproducir calendario



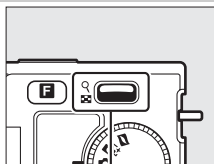





Para ver las fotografías tomadas en una fecha seleccionada, pulse  hacia abajo al visualizarse 72 imágenes ( 66).



Control 



Se pueden realizar las siguientes operaciones:

Para	Usar	Descripción
Marcar una fecha	 	Utilice el multiselector para marcar una fecha.
Ver las fotografías tomadas en la fecha marcada		Para ver la primera fotografía realizada en la fecha marcada, pulse  .
Borrar imágenes realizadas en una fecha marcada		Pulse  para borrar todas las imágenes realizadas en la fecha marcada.
Salir a la pantalla de miniaturas		Pulse  hacia arriba para volver a la visualización de 72 fotografías.
Salir al modo de disparo		Pulse el disparador hasta la mitad.





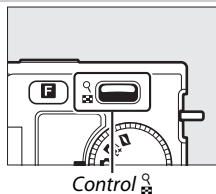

Zoom de reproducción

Para acercar el zoom sobre una fotografía, visualícela a pantalla completa y pulse el control  hacia arriba. El zoom de reproducción no está disponible con vídeos o instantáneas movimiento.



Se pueden realizar las siguientes operaciones:



Para	Usar	Descripción
Ampliar o reducir la imagen		Pulse hacia arriba para acercar, hacia abajo para alejar. Sin importar si aleja o acerca el zoom, aparecerá una ventana de navegación con el área actualmente visible en la pantalla marcada con un contorno amarillo. Pulse ▲, ►, ▼, o ◀ para desplazarse por la imagen (manténgalo pulsado para desplazarse rápidamente por otras áreas del encuadre).
Ver otras zonas de la imagen		Los rostros (hasta cinco) detectados durante el zoom se indican mediante un borde blanco en la ventana de navegación. Gire el multiselector para ver otros rostros.
Visualización de rostros		
Salir del zoom		Vuelve a reproducción a pantalla completa.
Salir al modo de disparo		Pulse el disparador hasta la mitad.



Borrar imágenes

Las imágenes de la tarjeta de memoria podrán borrarse según el modo descrito a continuación. Tenga en cuenta que una vez borradas, las imágenes no podrán recuperarse; las imágenes protegidas no serán, sin embargo, borradas.

Borrar la imagen actual



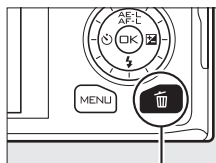





Pulse el botón  para borrar la fotografía que está actualmente visualizando en el modo de reproducción a pantalla completa o la fotografía seleccionada en la lista de miniaturas. Se visualizará un cuadro de diálogo de confirmación; pulse de nuevo  para borrar la imagen y volver a la reproducción, o pulse  para salir sin borrar la imagen.



Botón 

El menú reproducción

Para borrar múltiples imágenes, pulse el botón MENU, seleccione **Borrar** en el menú de reproducción, y elija de entre las siguientes opciones. Se visualizará un cuadro de diálogo de confirmación; seleccione **Sí** para borrar las imágenes (tenga en cuenta que si selecciona un gran número de imágenes hará falta cierto tiempo).

Borrar imágenes selec.	Marque las imágenes y pulse  o  para seleccionar o anular la selección (página 95). Pulse  para salir cuando haya finalizado la selección.
Selec. imágenes por fecha	Marque las fechas y pulse  para seleccionar o anular la selección. Para ver las fotografías realizadas en la fecha marcada, pulse  hacia abajo; mantenga pulsado  hacia arriba para ver la imagen marcada a pantalla completa o pulse  de nuevo hacia abajo para regresar a la lista de fechas. Pulse  para borrar todas las imágenes realizadas en las fechas marcadas.
Borrar todas las imágenes	Borrar todas las imágenes de la tarjeta de memoria.
Descartar	Borra todas las imágenes valoradas con  (descartar; página 70).





Valoración de imágenes

Valore imágenes o márkuelas como posibles candidatas para su posterior eliminación (☐ 69). La opción **Pase de diapositivas** en el menú de reproducción puede utilizarse para visualizar únicamente imágenes con una valoración o valoraciones seleccionadas (☐ 71). También puede visualizar las valoraciones en ViewNX 2. La valoración no está disponible con imágenes protegidas.

1 Seleccione una imagen.

Visualice una imagen en reproducción a pantalla completa o márkuela en la lista de miniaturas.

2 Pulse **F**.

Pulse **F** y gire el multiselector para elegir valoraciones de cero a cinco estrellas, o seleccione  para marcar la imagen como candidata para su posterior eliminación. La valoración será almacenada al pulsar  o al visualizar otra imagen.

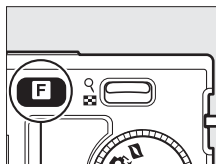

Botón **F**

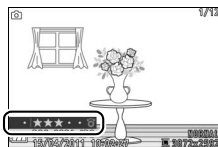

Pase de diapositivas

Para ver un pase de diapositivas hecho de las imágenes en la tarjeta de memoria, pulse el botón MENU, seleccione **Pase de diapositivas** en el menú de reproducción, y siga los siguientes pasos.

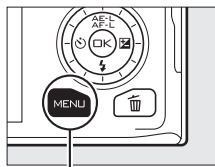

Botón MENU

1 Seleccione el tipo de imagen utilizado en el pase.

Marque la opción deseada y pulse **OK**.

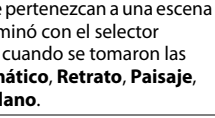
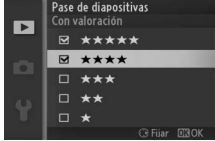
Imágenes y videos	Visualiza todas las imágenes y vídeos en la tarjeta de memoria.
Imágenes estáticas	Visualiza únicamente las imágenes estáticas.
Videos	Visualiza únicamente videos.
Instantánea movimiento	Visualiza solo el trozo del video de las instantáneas movimiento. No se visualizarán las fotografías asociadas.
Selección de imágenes por fecha	Visualiza únicamente imágenes grabadas en una fecha seleccionada. Se visualizará un calendario; utilice el multiselector para marcar una fecha. 
Escena seleccionada	Visualiza únicamente fotos que pertenezcan a una escena específica, tal y como se determinó con el selector automático de escenas (□ 21) cuando se tomaron las fotografías. Elegir entre Automático , Retrato , Paisaje , Retrato nocturno , y Primer plano . 
Con valoración	Visualiza únicamente imágenes con una valoración o valoraciones seleccionadas (□ 70). Se visualizará un cuadro de diálogo de selección de valoración; utilice el multiselector para marcar las valoraciones y pulse ► para seleccionar o anular la selección. 
Prioridad al rostro	Visualiza únicamente imágenes en las cuales la cámara ha detectado un rostro (□ 23).



2 Ajuste los tiempos de las visualizaciones y elija la pista de fondo.

Ajuste las siguientes opciones:

Tiempo de visualización	Seleccione durante cuánto tiempo se visualizará cada imagen estática.
Tiempo reproduc. video	Elija que cantidad de película será reproducida antes de que se visualice la siguiente diapositiva. Elija Mismo que tiempo visual. para visualizar la siguiente diapositiva una vez transcurrido el tiempo seleccionado para Tiempo de visualización , Sin límite para reproducir todo el vídeo antes de visualizar la siguiente diapositiva.
Audio	Active el modo silencioso para la reproducción o elija la pista de fondo para el pase de diapositivas. Seleccione Pistas de sonido de vídeo para reproducir únicamente el audio grabado con los vídeos; en este caso, no reproduce audio con las imágenes estáticas ni con instantánea movimiento.







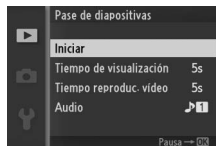

3 Seleccione **Iniciar**.

Marque **Iniciar** y pulse  para iniciar el pase de diapositivas.



Durante el transcurso de un pase de diapositivas se pueden llevar a cabo las siguientes operaciones:

Para	Usar	Descripción
Retroceder/ avanzar		Pulse  para retroceder al fotograma anterior,  para avanzar al fotograma siguiente.
Pausa/ reanudar		Pausar el pase. Pulse de nuevo para continuar.
Ajustar el volumen		Pulse hacia arriba para aumentar el volumen, hacia abajo para disminuirlo.
Volver al modo de reproducción		Finaliza el pase y vuelve al modo de reproducción.
Salir al modo de disparo		Pulse el disparador hasta la mitad para volver al modo de disparo.

Al finalizar el pase de diapositivas se visualizan las opciones mostradas a la derecha. Seleccione **Reanudar** para reiniciar o **Salir** para salir al menú de reproducción.

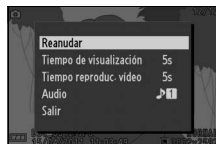



Instalación del software suministrado

Instale el software suministrado para copiar imágenes a su ordenador para su visualización y edición y para la creación de vídeos cortos. Antes de instalar el software, confirme que su sistema cumple con los requisitos mencionados en la página 77.

1 Encienda el ordenador e introduzca el CD instalador ViewNX 2/Short Movie Creator.

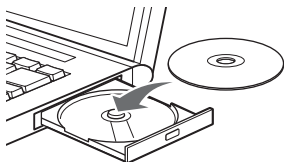

Windows

Mac OS



Nikon Software

Haga doble clic en el icono del escritorio



Welcome

Haga doble clic en el icono **Welcome**



2 Seleccione un idioma.

Si el idioma deseado no está disponible, haga clic en **Val av region** para elegir una región distinta y a continuación elija el idioma deseado (la selección de región no está disponible en la versión europea).

① Seleccionar región (si es aplicable)

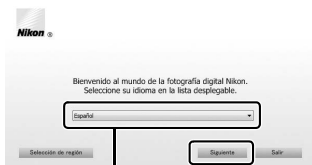

② Seleccionar un idioma

③ Haga clic en **Siguiente**



3 Comience con el instalador.

Haga clic en **Instalar** y siga las instrucciones en pantalla.



4 Salga del instalador.

Haga clic en **Sí** (Windows) o **Aceptar** (Mac OS) una vez completada la instalación.



Haga clic en **Sí**



Haga clic en **Aceptar**

Se ha instalado el siguiente software:

- ViewNX 2
- Short Movie Creator
- Apple QuickTime (únicamente para Windows)

5 Expulse el CD instalador de la unidad de CD-ROM.



Requisitos del sistema

Los requisitos del sistema para Short Movie Creator son:

Windows	
CPU	2 GHz intel Core 2 Duo o superior
SO	Versiones preinstaladas de Windows 7 Home Basic/Home Premium/Professional/Enterprise/Ultimate (Service Pack 1), Windows Vista Home Basic/Home Premium/Business/Enterprise/Ultimate (Service Pack 2), o Windows XP Home Edition/Professional (Service Pack 3). Todos los programas instalados se ejecutan como aplicaciones de 32 bits en las ediciones de 64 bits de Windows 7 y Windows Vista.
RAM	1,5 GB o superior con al menos 128 MB de vídeo RAM (2 GB o más con al menos 256 MB de vídeo RAM recomendado para la creación de vídeos HD)
Espacio en el disco duro	Un mínimo de 500 MB disponible en el disco de inicio (1 GB o superior recomendado)
Pantalla	<ul style="list-style-type: none">• Resolución: 1.024 × 768 píxeles (XGA) o superior• Color: Color de 32 bits (True Color) o superior
Otros	DirectX 9 o posterior y OpenGL 1.4 o posterior

Mac OS	
CPU	2 GHz Intel Core 2 Duo o superior
SO	Mac OS X versión 10.5.8, 10.6.8 ó 10.7.2
RAM	1 GB o más
Espacio en el disco duro	Un mínimo de 500 MB disponible en el disco de inicio (1 GB o superior recomendado)
Pantalla	<ul style="list-style-type: none">• Resolución: 1.024 × 768 píxeles (XGA) o superior• Color: Color de 24 bits (millones de colores) o superior

Si su sistema no cumple con los anteriores requisitos, únicamente podrá instalar ViewNX 2 (☞ 79).

Sistemas operativos compatibles

Consulte las páginas web indicadas en la página xvii para la información más reciente sobre sistemas operativos compatibles.



Los requisitos del sistema para ViewNX 2 son:

Windows	
CPU	<ul style="list-style-type: none">• Fotos/vídeos JPEG: Intel Celeron, Pentium 4, o series Core, 1,6 GHz o superior• Videos H.264 (reproducción): 3,0 GHz o Pentium D superior• Videos H.264 (edición): 2,6 GHz o Core 2 Duo superior
SO	Versiones preinstaladas de Windows 7 Home Basic/Home Premium/Professional/Enterprise/Ultimate (Service Pack 1), Windows Vista Home Basic/Home Premium/Business/Enterprise/Ultimate (Service Pack 2), o Windows XP Home Edition/Professional (Service Pack 3). Todos los programas instalados se ejecutan como aplicaciones de 32 bits en las ediciones de 64 bits de Windows 7 y Windows Vista.
RAM	<ul style="list-style-type: none">• Windows 7/Windows Vista: 1 GB o superior (2 GB o superior recomendado)• Windows XP: 512 MB o superior (2 GB o superior recomendado)
Espacio en el disco duro	Un mínimo de 500 MB disponibles en el disco de inicio (1 GB o superior recomendado)
Pantalla	<ul style="list-style-type: none">• Resolución: 1.024 × 768 píxeles (XGA) o superior (1.280 × 1.024 píxeles (SXGA) o superior recomendado)• Color: Color de 24 bits (True Color) o superior

Mac OS	
CPU	<ul style="list-style-type: none">• Fotos/vídeos JPEG: PowerPC G4 (1 GHz o superior), G5, Intel Core, o series Xeon• Videos H.264 (reproducción): PowerPC G5 Dual o Core Duo, 2 GHz o superior• Videos H.264 (edición): 2,6 GHz o Core 2 Duo superior
SO	Mac OS X versión 10.5.8, 10.6.8 ó 10.7.2
RAM	512 MB o superior (2 GB o superior recomendado)
Espacio en el disco duro	Un mínimo de 500 MB disponibles en el disco de inicio (1 GB o superior recomendado)
Pantalla	<ul style="list-style-type: none">• Resolución: 1.024 × 768 píxeles (XGA) o superior (1.280 × 1.024 píxeles (SXGA) o superior recomendado)• Color: Color de 24 bits (millones de colores) o superior

Instantáneas movimiento

Se necesita ViewNX 2 para visualizar instantáneas movimiento en un ordenador.

Visualización y edición de imágenes en un ordenador

Transferir imágenes

1 Elija el modo en el que las imágenes serán copiadas en el ordenador.

Elija uno de los siguientes métodos:

- **Conexión USB directa:** Apague la cámara y asegúrese de que la tarjeta de memoria está introducida en la cámara. Conecte la cámara al ordenador usando el cable USB suministrado (no utilice la fuerza ni introduzca los conectores en ángulo) a continuación, encienda la cámara.

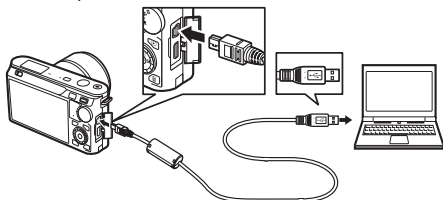

- **Ranura de tarjeta SD:** Si su ordenador está equipado con una ranura para tarjeta SD, la tarjeta podrá ser introducida directamente en la ranura.
- **Lector de tarjeta SD:** Conecte un lector de tarjeta (disponible por separado en terceros proveedores) al ordenador e introduzca la tarjeta de memoria.

2 Inicie Nikon Transfer 2.

Si aparece un mensaje solicitándole elegir un programa, seleccione Nikon Transfer 2.

Windows 7

Si se visualiza el siguiente diálogo, seleccione Nikon Transfer 2 tal y como se describe a continuación.

- 1 En **Importar imágenes y vídeos**, haga clic en **Cambiar programa**. Se visualizará un cuadro de diálogo de selección de programa; seleccione **Importar archivo con Nikon Transfer 2** y haga clic en **Aceptar**.



- 2 Haga doble clic en **Importar archivo**.



3 Haga clic en **Iniciar transferencia.**

Bajo los ajustes predeterminados, todas las imágenes de la tarjeta de memoria se copiarán en el ordenador.



Haga clic en **Iniciar transferencia**

4 Finalice la conexión.

Si la cámara está conectada al ordenador, apague la cámara y desconecte el cable USB. Si está utilizando un lector de tarjetas o ranura para tarjetas, elija la opción apropiada en el sistema operativo del ordenador para expulsar el disco extraíble correspondiente a la tarjeta de memoria y, a continuación, extraiga la tarjeta del lector de tarjetas o ranura de tarjetas.

Visualización de las imágenes

Las imágenes son visualizadas en ViewNX 2 una vez completada la transferencia.



Inicio manual de ViewNX 2

- **Windows:** Haga doble clic en el acceso directo de ViewNX 2 del escritorio.
- **Mac OS:** Haga clic en el icono ViewNX 2 del Dock.

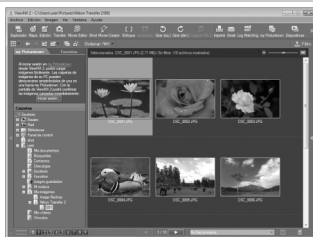

■ ■ Retoque de fotografías

Para recortar imágenes y realizar tareas tales como el ajuste de la nitidez y los niveles de tono, haga clic en el botón **Edición** de la barra de herramientas.

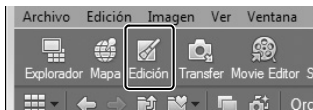

■ ■ Creación de vídeos cortos

Utilice el programa Short Movie Creator para crear vídeos combinando música, instantáneas de movimiento, metrajés de vídeo, y fotos realizadas en los modos imagen estática o selector de foto inteligente (82).



■ ■ Impresión de imágenes

Haga clic en el botón **Imprimir** de la barra de herramientas. Se visualizará un cuadro de diálogo permitiéndole imprimir imágenes en una impresora conectada al ordenador.



✎ Para más información

Consulte la ayuda en línea para obtener más información sobre el uso ViewNX 2.

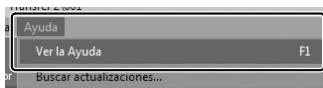

Creación de vídeos cortos

Utilice el software suministrado Short Movie Creator para crear vídeos que combinen fotografías realizadas en el modo imagen estática o selector de foto inteligente con instantáneas movimiento, vídeos, y música.

1 Transferir imágenes.

Transfiera las imágenes según lo descrito en la página 79.

2 Selección de componentes.

Seleccione imágenes en ViewNX 2.

3 Inicie Short Movie Creator.

Haga clic en el botón **Short Movie Creator** de ViewNX 2.



Las imágenes seleccionadas en el paso 2 serán visualizadas en el panel Short Movie Creator "Componentes"; si se desea, podrá arrastrar imágenes adicionales en el panel "Componentes" desde ViewNX 2 y reordenarlas usando arrastrar y soltar. En el caso de las fotos realizadas con el selector de foto inteligente, únicamente se visualizará el mejor disparo. La foto y los componentes de vídeo de instantáneas movimiento aparecerán como archivos distintos.

Panel "Componentes"



4 Seleccione un estilo y una pista de fondo.

Seleccione un estilo en el panel "Estilos" y una pista de fondo en el panel "Música". Para previsualizar el vídeo, haga clic en



5 Guardar el vídeo.

Haga clic en **Crear vídeo**. Se visualizará el diálogo mostrado a la derecha; seleccione una de las siguientes opciones y haga clic en **Crear**.

- **Guardar como archivo:** Guarde el vídeo en una de las carpetas del ordenador.
- **Escribir en cámara (tarjeta de memoria):** Guarde el vídeo en la tarjeta de memoria para que pueda ser posteriormente reproducido en la cámara. Para utilizar esta opción, necesitará introducir primero una tarjeta de memoria que haya sido formateada en la cámara (📖 149) en un lector de tarjetas o ranura de tarjetas.

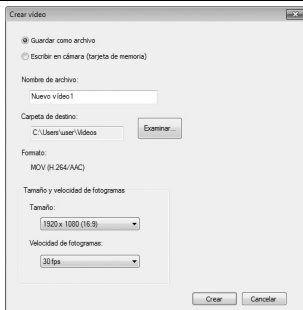

🔧 Iniciar Short Movie Creator

Si ViewNX 2 no está en funcionamiento, podrá iniciar Short Movie Creator haciendo doble clic en el icono **Short Movie Creator** del escritorio (Windows) o haciendo clic en el icono **Short Movie Creator** del Dock (Mac OS).

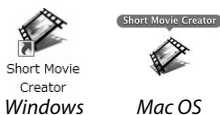

🔧 Visualización de vídeos cortos en otros dispositivos

Los vídeos guardados en una tarjeta de memoria usando la opción **Escribir en cámara (tarjeta de memoria)** en Short Movie Creator podrán visualizarse en la cámara, o ser visualizados en un televisor si se conecta la cámara al mismo (📖 84). Los vídeos creados en otras aplicaciones o usando la opción **Guardar como archivo** en Short Movie Creator no podrán visualizarse en la cámara.

🔧 Para más información

Para más información consulte la ayuda en línea sobre el uso de Short Movie Creator.

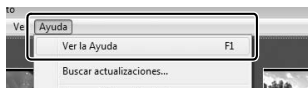

Visualización de imágenes en un televisor

Para su reproducción, conecte la cámara a un televisor.

Conexión de los cables de vídeo

Apague siempre la cámara antes de conectar o desconectar los cables HDMI. Al conectar cables, no utilice demasiada fuerza ni intente introducir los conectores en ángulo.

Dispositivos de alta definición

Se puede utilizar un cable (HDMI) High-Definition Multimedia Interface (disponible por separado con otros fabricantes) con un miniconector de tipo C para conectar la cámara a dispositivos de vídeo de alta definición.

1 Conecte el cable HDMI.

Apague la cámara y conecte el cable HDMI.

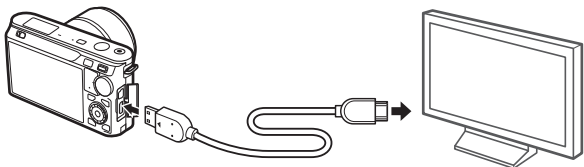

Conectar a la cámara

*Conecte a un dispositivo HD
(seleccione un cable con un
conector adecuado)*

2 Sintonice el dispositivo en el canal HDMI.

3 Encienda la cámara.

Encienda la cámara; la pantalla de la cámara permanecerá apagada y se visualizará la pantalla de modo de disparo en el dispositivo HD. Las imágenes pueden reproducirse utilizando los controles de la cámara tal y como se ha descrito en este manual; tenga en cuenta que los bordes de las imágenes podrían no visualizarse en la pantalla. El sonido en estéreo grabado con los vídeos se reproduce en estéreo.

✓ Cierre la tapa del conector

Cierre la tapa del conector cuando no esté utilizando los conectores. La materia extraña en los conectores podría provocar interferencia en la transferencia de datos.

📺 Reproducción en un televisor

Podrá ajustar el volumen usando los controles del televisor; ajustar el volumen en la cámara no tiene efecto alguno. Se recomienda utilizar un adaptador de CA EH-5b y el conector a la red eléctrica EP-5C (disponibles por separado) cuando vaya a reproducir por un tiempo prolongado.

■ Control del dispositivo HDMI

Para controlar la cámara de forma remota desde un dispositivo que sea compatible con HDMI-CEC (High-Definition Multimedia Interface Consumer Electronics Control), seleccione **Activado** para **Control dispositivo HDMI** en el

menú configuración de la cámara. El dispositivo HDMI-CEC visualizará una guía de control remoto y podrá utilizar el control remoto en lugar de los siguientes controles de la cámara:

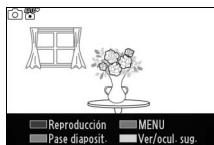

Cámara	Control remoto
▲, ▼, ◀, ▶	Botones hacia arriba, abajo, izquierda y derecha
⊞	Botón central
▶	Botón azul
MENU	Botón rojo
Menú de pase de diapositivas (📖 71)	Botón verde

La guía de control remoto puede ocultarse o visualizarse en cualquier momento pulsando el botón amarillo del control remoto. Consulte el manual de la televisión para más detalles.



Impresión de fotografías

Las imágenes JPEG seleccionadas podrán imprimirse en una impresora PictBridge conectada directamente a la cámara.

Conexión de la impresora

Conecte la cámara utilizando el cable USB suministrado.

1 Apague la cámara.

2 Conecte el cable USB.

Encienda la impresora y conecte el cable USB como se indica. No utilice demasiada fuerza ni intente introducir los conectores en ángulo.

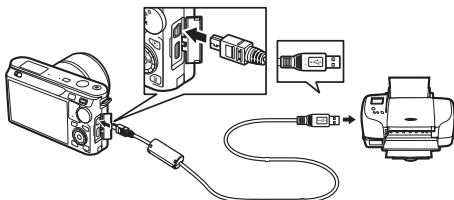

Concentradores USB

Conecte la cámara directamente a la impresora; no conecte el cable usando un concentrador USB.

3 Encienda la cámara.



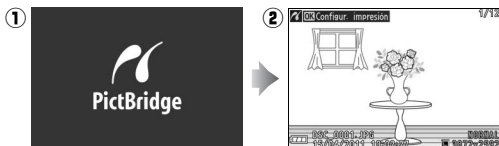

Aparecerá una pantalla de bienvenida en la pantalla, seguida de una pantalla de reproducción de PictBridge.



Imprimir mediante una conexión USB directa

Asegúrese de que la batería EN-EL20 esté completamente cargada o utilice un adaptador de CA EH-5b opcional y el conector a la red eléctrica EP-5C.

1 Seleccione una imagen.

Pulse ◀ o ▶ para visualizar imágenes adicionales. Pulse  hacia arriba para acercar el zoom sobre el fotograma actual (📖 68; pulse  hacia abajo para salir del zoom). Para visualizar nueve imágenes al mismo tiempo, pulse  hacia abajo una vez que la imagen sea visualizada a pantalla completa. Utilice el multiselector para marcar las imágenes, o pulse  para visualizar la imagen marcada a pantalla completa.

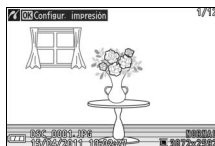

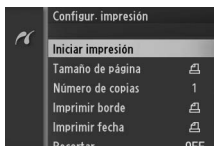

2 Ajuste las opciones de impresión.

Pulse  para visualizar las opciones de impresión PictBridge (📖 91). Pulse ▲ o ▼ para marcar las opciones y pulse ▶ para seleccionar.



3 Inicie la impresión.

Marque **Iniciar impresión** y pulse  para empezar a imprimir. Para cancelar antes de que se impriman todas las copias, pulse de nuevo .



Selección de fotografías para la impresión

Los vídeos y las fotografías NEF (RAW) (📖 114) no se pueden seleccionar para la impresión. Si se selecciona instantánea movimiento, únicamente se imprimirán las fotografías; el trozo de vídeo no será impreso. Si selecciona fotografías realizadas con el selector de foto inteligente, únicamente el mejor disparo será impreso.



1 Visualice el menú PictBridge.

Pulse el botón MENU en la pantalla de reproducción PictBridge (consulte el paso 3 en la página 86).

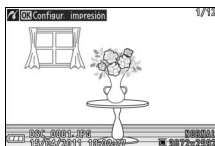

2 Elija una opción.

Marque una de las siguientes opciones y pulse ►.

- **Selec. imág. impresión:** Selecciona imágenes para su impresión.
- **Seleccionar por fecha:** Imprime una copia de cada fotografía realizada en las fechas seleccionadas.
- **Impr. orden impres. DPOF:** Imprime una orden de impresión creada con la opción **Orden de impresión DPOF** en el menú de reproducción (□ 92). La orden de impresión actual se visualizará en el paso 3.
- **Copia de índice:** Para crear una copia de índice de todas las imágenes JPEG de la tarjeta de memoria, vaya al paso 4. Tenga en cuenta que si la tarjeta de memoria contiene más de 256 imágenes, se visualizará una advertencia y únicamente se imprimirán las primeras 256 imágenes.



3 Seleccione las imágenes o escoja las fechas.

Si ha elegido **Selec. imág. impresión** o **Impr. orden impres. DPOF** en el paso 2,

pulse ◀ o ▶ o gire el multiselector

para marcar las imágenes. Para

seleccionar la imagen actual e

imprimirla, pulse ▲. La imagen estará

marcada con un icono  y el número de impresiones será

ajustado a 1; pulse ▲ o ▼ para especificar el número de

impresiones (hasta 99; para anular la selección de la imagen,

pulse ▼ cuando el número de impresiones sea 1). Continúe

hasta seleccionar todas las imágenes deseadas.



Si ha elegido **Seleccionar por fecha** en el

paso 2, pulse ▲ o ▼ para marcar las

fechas y pulse ▶ para seleccionar o

anular la selección.

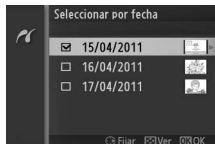

Inspección de las imágenes

Para ver las imágenes realizadas en la fecha marcada en **Seleccionar por fecha**

de la lista de fechas, pulse  hacia abajo.

Utilice el multiselector para marcar las

imágenes, o pulse  hacia abajo para

volver a la lista de fechas.

La imagen actualmente marcada en las pantallas **Selec. imág. impresión** o **Impr. orden impres. DPOF** o en **Seleccionar por fecha** de la pantalla de miniaturas

puede inspeccionarse pulsando  hacia arriba;



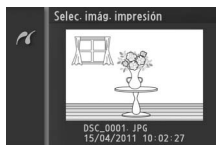

la imagen será visualizada a

pantalla completa mientras mantenga

pulsado el botón.



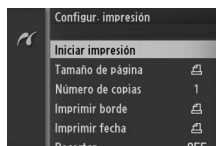

4 Ajuste las opciones de impresión.

Pulse  para visualizar las opciones de impresión PictBridge. Pulse  o  para marcar el tamaño de página, el contorno, o los artículos de impresión de fecha y pulse  para visualizar las opciones descritas en la página 91; tenga en cuenta que se visualizará un aviso si el tamaño de página seleccionado es demasiado pequeño para una impresión índice.



5 Inicie la impresión.











Marque **Iniciar impresión** y pulse  para empezar a imprimir. Para cancelar la impresión antes de que se impriman todas las copias, pulse de nuevo .



Errores

Consulte la página 176 para obtener información sobre qué hacer si ocurre un error durante la impresión.

Opciones de impresión PictBridge

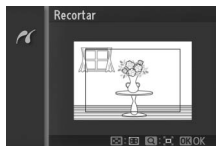

Tamaño de página	Marque un tamaño de página (únicamente los tamaños compatibles con la impresora actual son indicados) y pulse  para seleccionar y salir al menú anterior (para imprimir con los ajustes de tamaño de página predeterminados para la impresora actual, seleccione Usar ajustes de impresora).
Número de copias	Esta opción aparecerá únicamente cuando las imágenes sean impresas una por una. Pulse  o  para elegir el número de copias (máximo 99), a continuación pulse  para seleccionar y volver al menú anterior.
Imprimir borde	Esta opción sólo aparecerá si la impresora es compatible. Marque Usar ajustes de impresora (utiliza los ajustes de impresora actuales), Sí (imprime contornos blancos), o No (sin contornos) y pulse  para seleccionar y salir al menú anterior.
Imprimir fecha	Marque Usar ajustes de impresora (utiliza los ajustes de impresora actuales), Sí (imprime la hora y fecha de grabación en las fotos), o No (sin impresión de fecha) y pulse  para seleccionar y salir al menú anterior.
Recortar	<p>Esta opción aparecerá únicamente cuando las imágenes sean impresas una por una en una impresora que sea compatible con el recorte. Para salir sin recortar la fotografía, marque No y pulse . Para recortar la imagen actual, marque Sí y pulse .</p> <p>Seleccionar Sí visualizará el cuadro de diálogo mostrado a la derecha. Pulse  hacia arriba para incrementar el tamaño del recorte, hacia abajo para disminuirlo. Seleccione la posición del recorte utilizando el multiselector y pulse . Tenga en cuenta que la calidad de impresión podría disminuir si los recortes pequeños se imprimen en tamaños grandes.</p>

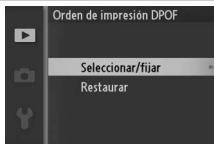

Creación de una orden de impresión DPOF: Juego de copias

La opción **Orden de impresión DPOF** se utiliza para crear “órdenes de impresión” digitales para impresoras compatibles con PictBridge y dispositivos compatibles con DPOF. Pulse el botón MENU, seleccione **Orden de impresión DPOF** en el menú de reproducción, y elija de entre las siguientes opciones:



Seleccionar/ fijar	<p>Pulse ◀ o ▶ o gire el multiselector para marcar las imágenes (□ 95). Para seleccionar la imagen actual e imprimirla, pulse ▲. La imagen estará marcada con un icono ☐ y el número de impresiones será ajustado a 1; pulse ▲ o ▼ para especificar el número de impresiones (hasta 99; para anular la selección de la imagen, pulse ▼ cuando el número de impresiones sea 1). Pulse  para visualizar las opciones de impresión cuando haya finalizado la selección. Marque Info. disparo en impres. (imprime la velocidad de obturación y diafragma en todas las fotografías de la orden de impresión) o Fecha en impresión (imprime la fecha de grabación en todas las fotografías de la orden de impresión) y pulse ▶ para seleccionar o anular la selección, y a continuación pulse  para completar la orden de impresión.</p>	
Restaurar	Elimina todas las imágenes de la orden de impresión.	

Juego de orden de impresión (DPOF)

La fecha y la información de disparo de la orden de impresión (DPOF) no son compatibles si se realiza la impresión a través de una conexión directa USB; para imprimir la fecha de grabación en las fotografías de la orden de impresión actual, utilice la opción PictBridge **Imprimir fecha** (□ 91).

El juego de orden de impresión (DPOF) no se puede utilizar si no existe espacio suficiente en la tarjeta de memoria para almacenar la orden de impresión. Para más información sobre las restricciones en el tipo de imagen que puede seleccionarse para la impresión, consulte la página 87.

Las órdenes de impresión pueden no imprimirse correctamente si se borran las imágenes utilizando un ordenador u otro dispositivo después de crear la orden de impresión.

El menú reproducción

Para mostrar el menú de reproducción, pulse MENU y seleccione la ficha del menú de reproducción (▶).



Botón MENU

El menú de reproducción incluye las siguientes opciones:

Opción	Descripción	Predeterminada	
Borrar	Borra múltiples imágenes.	—	69
Pase de diapositivas	Visualiza vídeos y fotos en un pase de diapositivas.	Tipo de imágenes y vídeos: Imágenes y vídeos Escena seleccionada: Automático Tiempo de visualización: 5 seg. Tiempo reproduc. vídeo: Mismo que tiempo visual. Audio: Pista de fondo 1	71
Rotar a vertical	Rota a "vertical" (orientación retrato) imágenes para su visualización durante la reproducción.	Activada	96
Orden de impresión DPOF	Crea "órdenes de impresión" digitales.	—	92
Proteger	Protege las imágenes contra un borrado accidental.	—	96
Valoración	Valora imágenes.	—	96



Opción	Descripción	Predeterminada	
D-Lighting	Ilumina las sombras en fotografías con poca iluminación o a contraluz, creando una copia retocada que será almacenada por separado del original sin modificar.	—	97
Cambiar tamaño	Crea copias pequeñas de las imágenes seleccionadas.	Elegir tamaño: 1,1 M	98
Recortar	Crea copias recortadas de las imágenes seleccionadas.	—	99
Editar vídeo	Crea copias de vídeos para los cuales se ha recortado el metraje no deseado.	—	100

Reproducción

La cámara podría no ser capaz de mostrar o retocar las imágenes que han sido creadas o editadas con otros dispositivos.

Calidad de imagen

Las copias creadas con fotos JPEG tienen la misma calidad que el original, mientras que las copias creadas a partir de fotos NEF (RAW) se guardan como imágenes JPEG con calidad buena.



Selección de múltiples imágenes

Elegir las opciones indicadas a continuación visualizará un cuadro de diálogo de selección de imagen. Pulse ◀ o ▶ o gire el multiselector para marcar imágenes (únicamente las imágenes aplicables a la operación podrán ser seleccionadas).

- **Borrar > Borrar imágenes selec.** (📖 69)
- **Orden de impresión DPOF > Seleccionar/fijar** (📖 92)
- **Proteger > Seleccionar/fijar** (📖 96)
- **Valoración** (📖 96)
- **D-Lighting** (📖 97)
- **Cambiar tamaño > Seleccionar imágenes** (📖 98)
- **Recortar** (📖 99)
- **Editar vídeo** (📖 100)



🔍 Inspección de las imágenes

La imagen actualmente marcada en la pantalla de miniaturas podrá inspeccionarse pulsando  hacia arriba; la imagen será visualizada a pantalla completa mientras mantenga el botón pulsado.

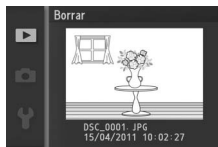

Rotar a vertical

Elija si las imágenes “verticales” (orientación retrato) deben rotarse o no para su visualización durante la reproducción. Recuerde que debido a que la cámara ya tiene la orientación adecuada al tomar una fotografía, las imágenes no se giran automáticamente durante la revisión de la imagen.

Activado	Las imágenes “verticales” (orientación retrato) se giran automáticamente para su visualización en la pantalla de la cámara. Las imágenes que se tomen cuando se haya seleccionado Desactivada para Rotación imagen auto. (☐ 155) serán visualizadas en la orientación “horizontal” (paisaje).
Desactivado	Las imágenes con orientación “vertical” (orientación retrato) se visualizan con orientación “horizontal” (paisaje).

Proteger

Protege las imágenes seleccionadas contra un borrado accidental. Tenga en cuenta que esta opción NO protege a los archivos de su borrado si se formatea la tarjeta de memoria (☐ 149).

Seleccionar/ fijar	Pulse ◀ o ▶ o gire el multiselector para marcar imágenes (☐ 95) y pulse ▲ o ▼ para seleccionar o anular la selección. Pulse Ⓞ para salir una vez finalizada la operación.
Restaurar	Elimina la protección de todas las imágenes.



Valoración

Pulse ◀ o ▶ o gire el multiselector para marcar imágenes (☐ 95) y pulse ▲ o ▼ para elegir la valoración (☐ 70). Pulse Ⓞ para salir una vez completada la operación.

D-Lighting

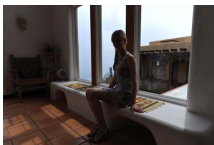

Aplicado a las imágenes seleccionadas, D-Lighting crea copias que han sido procesadas para iluminar las sombras. Utilizado para el retoque de fotografías oscuras o a contraluz.



Antes



Después

Pulse ◀ o ▶ o gire el multiselector para marcar imágenes (📖 95) y pulse  para visualizar las opciones indicadas a la derecha. Pulse ▲ o ▼ para seleccionar la cantidad de corrección realizada (el efecto podrá ser previsualizado en la pantalla; mantenga pulsado  hacia arriba para acercar el zoom) y pulse  para crear una copia retocada.

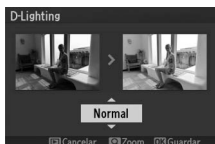

D-Lighting

Podría aparecer ruido (píxeles luminosos aleatorios, niebla o líneas) en las copias creadas con **D-Lighting**. Algunos sujetos podrían aparecer con sombras desiguales.

Tamaño de imagen

Las copias creadas con fotos JPEG tienen el mismo tamaño que el original, mientras que las copias creadas a partir de fotos NEF (RAW) se guardan como imágenes JPEG con un tamaño de 3.872 × 2.592.



Cambiar tamaño

Crea copias pequeñas de las fotografías seleccionadas. Seleccione **Elegir tamaño** y elija un tamaño de entre **1,1 M** (1.280 × 856 píxeles), **0,6 M** (960 × 640 píxeles), y **0,3 M** (640 × 424 píxeles), y, a continuación, seleccione **Seleccionar**

imágenes. Pulse ◀ o ▶ o gire el multiselector para marcar imágenes (95) y pulse ▲ o ▼ para seleccionar o anular la selección. Una vez completada la selección, pulse OK para visualizar un cuadro de diálogo de confirmación y seleccione **Sí** para guardar las copias con nuevo tamaño.



Copias con nuevo tamaño

El zoom de reproducción podría no estar disponible con las copias con nuevo tamaño.



Recortar

Crea una copia recortada de las fotografías seleccionadas. Pulse ◀ o ▶ o gire el multiselector para marcar una imagen (📖 95) y pulse OK para visualizar la imagen con el recorte predeterminado indicado en amarillo. Utilice los siguientes controles para seleccionar un recorte y guardar la copia.

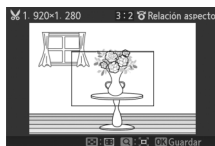

Para	Usar	Descripción
Elegir tamaño		Pulse hacia arriba o hacia abajo para seleccionar el tamaño del recorte.
Seleccionar la relación de aspecto		Gire el multiselector para elegir entre las distintas relaciones de aspecto 3 : 2, 4 : 3, 1 : 1, y 16 : 9.
Posicionamiento del recorte		Pulse ▲, ▶, ▼, o ◀ para seleccionar la posición del recorte. Pulse y mantenga pulsado para mover rápidamente el recorte a la posición deseada.
Crear una copia		Guarde la copia recortada actual como un archivo diferente.

Copias recortadas

El zoom de reproducción podría no estar disponible con las copias con nuevo tamaño. El tamaño de la copia varía en función del tamaño y la proporción del recorte y aparece en la parte superior izquierda en la pantalla del recorte.



Editar vídeo

Recorta metraje de los vídeos para crear copias editadas.

1 Seleccione **Elegir punto de inicio** o **Elegir punto finalización**.

Elija de entre las siguientes opciones:

- **Elegir punto de inicio:** Recorta el metraje inicial.
- **Elegir punto finalización:** Recorta el metraje final.

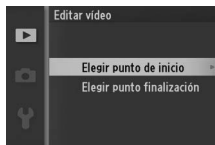

2 Seleccione un vídeo.

Pulse ◀ o ▶ o gire el multiselector para marcar un vídeo (□ 95) y pulse (OK) para seleccionar.

3 Pausa el vídeo en las tomas de inicio o fin.

Reproduzca el vídeo, pulsando (OK) para comenzar y reanudar la reproducción y ▼ para hacer una pausa (□ 42; el primer fotograma viene indicado por un icono (▶) en la pantalla, el último fotograma mediante (◀)). Detenga la reproducción una vez que haya alcanzado el encuadre en el que desea comenzar el nuevo inicio o final.



4 Borre los fotogramas no deseados.

Pulse ▲ para borrar todos los fotogramas anteriores (**Elegir punto de inicio**) o posteriores (**Elegir punto finalización**) al fotograma actual.

5 Guarde la copia.

Marque **Sí** y pulse (OK) para guardar las copias editadas. Si fuese necesario, la copia puede ser recortada tal y como se ha descrito anteriormente para extraer metrajes adicionales. Las copias editadas se indican por un icono (◻) en la reproducción a pantalla completa.



 Recorte de vídeos

Los vídeos deben tener una duración mínima de dos segundos. Si no puede crear una copia desde la posición de reproducción actual, la posición actual será visualizada en rojo en el paso 4 y no se creará ninguna copia. La copia no será guardada si no hay suficiente espacio en la tarjeta de memoria.

Para evitar que la cámara se apague inesperadamente, utilice una batería completamente cargada al editar vídeos.





El menú de disparo

Para visualizar el menú de disparo, pulse MENU y seleccione la ficha del menú de disparo (📷, ⚙️, 📹, o 📄).



Botón MENU

El menú disparo incluye las siguientes opciones:

Opción	Descripción	Predeterminada	📖
Restaurar opc. disparo	Restaura las opciones de disparo a sus valores predeterminados.	—	105
Modo de exposición	Selecciona el modo en el que la cámara ajusta la velocidad de obturación y el diafragma.	📷* Selector auto. de escenas	106
Calidad de imagen	Selecciona un formato de archivo y una relación de compresión.	JPEG normal	114
Tamaño de imagen	Selecciona un tamaño para las nuevas fotos.	3.872×2.592	114
Continuo	Realiza fotos de una en una o en ráfaga.	Fotograma a fotograma	26
Velocidad de fotogramas	Selecciona una velocidad de grabación para los vídeos a cámara lenta (📺 40).	400 fps	116
Ajustes de vídeo	Selecciona el tamaño del encuadre del vídeo HD y la velocidad de grabación (📺 37).	1080/60i	116
Medición	Selecciona el modo en el que la cámara mide la exposición.	Matricial	117



Opción	Descripción	Predeterminada	
Balance de blancos	Configura los ajustes para distintos tipos de iluminación.	Automático	119
Sensibilidad ISO	Controla la sensibilidad de la cámara a la iluminación.	Automática (100–3.200)	124
Picture Control	Selecciona el modo en el que la cámara procesa las imágenes.	Estándar	125
Picture Control personal.	Crea Picture Control personalizados.	—	129
Espacio de color	Selecciona un espacio de color para las nuevas imágenes.	sRGB	131
D-Lighting activo	Evita la pérdida de los detalles en altas luces y sombras.	Activado	132
RR exposición prolongada	Reduce el ruido en las exposiciones prolongadas.	Desactivado	133
RR ISO alta	Reduce el ruido a sensibilidades ISO altas.	Activada	133
Fundido	Graba vídeos HD con efectos de fundido.	Ninguno	133
Opciones sonido video	Selecciona las opciones de grabación de sonido.	Micrófono: Sensibilidad auto. (A) Reducción ruido viento: Activada	134
Disparo a intervalos	Realiza fotos en un intervalo predeterminado.	00:01:00", 001	135
Reducción de la vibración	Configura los ajustes de los objetivos con reducción de vibración.	Activa/Activada ¹	136
Modo de enfoque	Selecciona el modo en el que la cámara enfoca.	Consulte la página 137	137
Modo de zona AF	Selecciona el modo de selección de la zona de enfoque.	Zona automática ²	142



Opción	Descripción	Predeterminada	
AF prioridad al rostro	Activa o desactiva AF prioridad al rostro.	Activado ³	145
Ayuda de AF integrada	Controla la luz de ayuda de AF integrada.	Activada	145
Compensación de flash	Controla la salida del flash.	0,0	146

1 Varía con los objetivos ( 136).

2 La cámara enfoca al sujeto situado en el centro del encuadre cuando se seleccione **10 fps** para **Electrónico (Hi)** o si se selecciona **Cámara lenta** como tipo de vídeo.

3 La detección de rostros no está disponible si se selecciona **10 fps** para **Electrónico (Hi)** o si se selecciona **Cámara lenta** como tipo de vídeo.

Restaurar opc. disparo

Seleccione **Sí** para restaurar las opciones en el menú de disparo y otros ajustes de disparo a los valores predeterminados ( 103).



Modo de exposición

Las opciones en el menú de modo de exposición ofrecen varios grados de control sobre la velocidad de obturación y el diafragma.

 Selector auto. de escenas	Un modo automático “apuntar y disparar” en el cual la cámara elige no solo la velocidad de obturación y el diafragma sino que también ajusta otros ajustes para adecuarse al sujeto (□ 21).
P Automático programado	La cámara ajusta la velocidad de obturación y el diafragma para una exposición óptima (□ 108).
S Auto. con prior. a obtur.	Podrá elegir la velocidad de obturación; la cámara selecciona un diafragma para obtener mejores resultados (□ 109).
A Auto. con prior. a diafrag.	Podrá elegir el diafragma; la cámara selecciona una velocidad de obturación para obtener mejores resultados (□ 110).
M Manual	El usuario controlará la velocidad de obturación y el diafragma (□ 111). Fije la velocidad de obturación en “Bulb” o “Time” para realizar exposiciones prolongadas.

Sensibilidad ISO (modos P, S, A, y M)

Al seleccionar una opción “auto” para **Sensibilidad ISO**, la cámara ajustará automáticamente la sensibilidad dentro del rango seleccionado si no se puede lograr la exposición óptima con la velocidad de obturación o diafragma seleccionados.



Velocidad de obturación y diafragma

Se puede lograr la misma exposición con diferentes combinaciones de velocidad de obturación y de diafragma. Las velocidades de obturación rápidas y los diafragmas abiertos congelan los objetos en movimiento y suavizan los detalles del fondo, mientras que las velocidades de obturación lentas y los diafragmas pequeños desenfocan los objetos en movimiento y resaltan los detalles del fondo.



*Velocidad de obturación rápida
(1/1.600 seg.)*

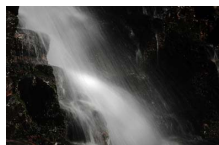

*Velocidad de obturación lenta
(1 seg.)*



Diafragma abierto (f/5.6)



*Diafragma pequeño (f/16)
(Recuerde que a medida que
aumente el número f/, más pequeño
será el diafragma.)*



P Automático programado

En este modo, la cámara ajusta automáticamente la velocidad de obturación y el diafragma para garantizar una exposición óptima en la mayoría de las situaciones. Este modo es apropiado para instantáneas y otras situaciones en las que se desea que la cámara seleccione la velocidad de obturación y el diafragma.

1 Elija una combinación de velocidad de obturación y diafragma.

A pesar de que la velocidad de obturación y el diafragma seleccionados por la cámara producirán unos resultados excelentes, también podrá elegir otras combinaciones que producirán la misma exposición ("programa flexible"). Pulse  hacia arriba para diafragmas abiertos (números f/ bajos) que difuminen los detalles del fondo o una velocidad de obturación rápida que "congele" el movimiento. Pulse hacia abajo para diafragmas pequeños (números f/ altos) que aumenten la profundidad de campo o velocidades de obturación lentas que difuminen el movimiento. * será visualizado mientras el programa flexible esté siendo ejecutado.

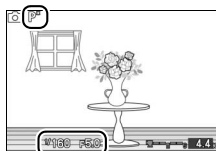
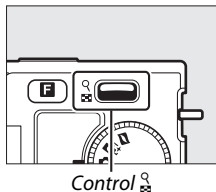

2 Encadre la toma, enfoque y dispere.

Restauración de los ajustes predeterminados de la velocidad de obturación y el diafragma

Para restaurar los ajustes predeterminados de velocidad de obturación y de diafragma, pulse  hacia arriba o hacia abajo hasta que ya no se visualice *, seleccione otro modo, gire el dial de modo o apague la cámara. La velocidad de obturación y el diafragma predeterminados se restauran automáticamente cuando la cámara entra en el modo de espera.

5 Auto. con prior. a obtur.

En el modo automático con prioridad a la obturación, el usuario elige la velocidad de obturación y la cámara selecciona automáticamente el diafragma con el que se obtendrá una exposición óptima. Utilice velocidades de obturación lentas para sugerir movimiento haciendo que los sujetos en movimiento aparezcan difuminados, y velocidades de obturación rápidas para “congelar” el movimiento.



Velocidad de obturación rápida
($1/1.600$ seg.)

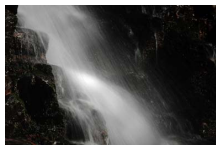

Velocidad de obturación lenta
(1 seg.)

1 Elija una velocidad de obturación.

Pulse  hacia arriba para velocidades de obturación más rápidas o hacia abajo para velocidades de obturación más lentas. Seleccione valores entre 30 seg. y $1/16.000$ seg.

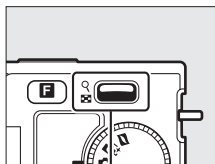

Control 

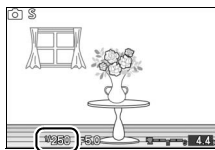

2 Encuadre la toma, enfoque y dispáre.



A Auto. con prior. a diafrag.

En el modo automático con prioridad al diafragma, el usuario selecciona el diafragma y la cámara selecciona automáticamente la velocidad de obturación con la que se obtendrá una exposición óptima. Los diafragmas abiertos (números f/ bajos) reducen la profundidad de campo, desenfocando los objetos que se encuentren atrás y en frente del sujeto principal. Los diafragmas pequeños (números f/ altos) aumentan la profundidad de campo, resaltando los detalles del fondo y del primer plano. Las profundidades de campo cortas se utilizan generalmente en retratos para desenfocar los detalles del fondo, las profundidades de campo largas en las fotografías de paisajes para resaltar el primer plano y el fondo en el enfoque.



Diafragma abierto (f/5.6)



Diafragma pequeño (f/16)

1 Elija un diafragma.

Pulse  hacia arriba para diafragmas más pequeños (números f/ más grandes), hacia abajo para diafragmas más abiertos (números f/ más pequeños). Los valores mínimo y máximo dependerán de los objetivos actualmente utilizados.

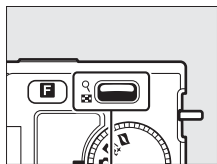

Control 

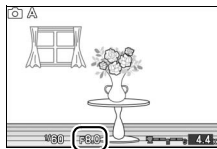

2 Encadre la toma, enfoque y dispere.

M Manual

En el modo de exposición manual, el usuario controla la velocidad de obturación y el diafragma.

1 Elija la velocidad de obturación y el diafragma.

Ajuste la velocidad de obturación y el diafragma en relación al indicador de exposición (consultar a continuación). La velocidad de obturación se ajusta pulsando  hacia arriba para velocidades rápidas o hacia abajo para velocidades lentas: elija valores entre 30 seg. y 1/16.000 seg. o seleccione "Bulb" o "Time" para mantener el obturador abierto indefinidamente para una exposición prolongada. El diafragma se selecciona girando el multiselector en la dirección de las manecillas del reloj para diafragmas pequeños (números f más grandes) y en dirección contraria para diafragmas más abiertos (números f más pequeños): seleccione valores que se encuentren entre el mínimo y el máximo del objetivo.

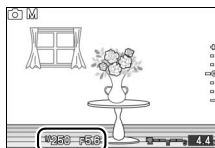
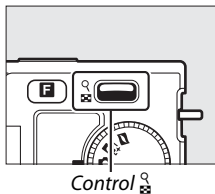

2 Encadre la toma, enfoque y dispare.

El indicador de exposición

Si se seleccionan velocidades de obturación que no sean "Bulb" o "Time", el indicador de exposición mostrará si la fotografía está sub o sobreexpuesta en los ajustes actuales.

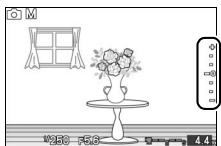

Exposición óptima	Subexpuesta por 1/3 EV	Sobreexpuesta por encima de 2 EV
+	+	+
-	-	-
-0	-0	-
.	.	.
.	.	.
-	-	-



■ Exposiciones prolongadas (sólo en el modo exposición manual)

Seleccione las siguientes velocidades de obturación para exposiciones prolongadas de movimiento de luces, estrellas, paisajes nocturnos, o fuegos artificiales.





- **Bulb:** El obturador permanece abierto mientras se mantiene pulsado el disparador. Para evitar que las fotografías salgan difuminadas, utilice un trípode.
- **Time:** Se requiere el control remoto ML-L3 opcional (📖 158). Inicie la exposición pulsando el disparador del ML-L3. El obturador se mantiene abierto hasta que se vuelva a pulsar el botón.

1 Prepare la cámara.

Monte la cámara en un trípode o sitúela en una superficie estable y nivelada. Para evitar que la cámara se quede sin energía antes de que se complete la exposición, utilice una batería totalmente cargada EN-EL20 o un adaptador de CA opcional EH-5b y un conector a la red eléctrica EP-5C. Tenga en cuenta que podría aparecer ruido (puntos brillantes, píxeles luminosos aleatorios, o niebla) en las exposiciones prolongadas; antes de disparar, seleccione **Activado** para **RR exposición prolongada** en el menú de disparo (📖 133).



2 Elija una velocidad de obturación.

Pulse  hacia abajo hasta que seleccione "Bulb" para velocidad de obturación. Para la velocidad de obturación "Time", seleccione un modo de disparo por control remoto ( 53) después de elegir la velocidad de obturación.

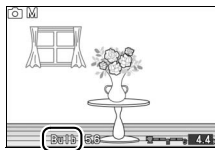
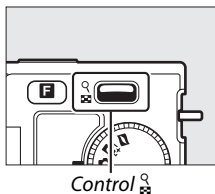

3 Abra el obturador.

Bulb: Después de enfocar, pulse el disparador por completo. Mantenga pulsado el disparador hasta que finalice la exposición.

Time: Pulse el disparador del ML-L3 por completo. El obturador se abrirá inmediatamente o tras un retardo de dos segundos.

4 Cierre el obturador.

Bulb: Retire su dedo del disparador.

Time: Pulse el disparador del ML-L3 por completo.

Los disparos finalizan automáticamente tras dos minutos. Tenga en cuenta que grabar exposiciones prolongadas podría necesitar algún tiempo.



Calidad de imagen

Elija un formato de archivo y un radio de compresión para las fotografías realizadas en los modos imagen estática y selector de foto inteligente.

Opción	Tipo de archivo	Descripción
NEF (RAW)	NEF	Los datos RAW de 12 bits comprimidos del sensor de imagen se almacenan directamente en la tarjeta de memoria. El balance de blancos, el contraste y otros ajustes pueden ser ajustados por ordenador tras los disparos.
JPEG buena	JPEG	Registra imágenes JPEG con una relación de compresión de aproximadamente 1 : 4 (calidad de imagen buena).
JPEG normal		Registra imágenes JPEG con una relación de compresión de aproximadamente 1 : 8 (calidad de imagen normal).
JPEG básica		Registra imágenes JPEG con una relación de compresión de aproximadamente 1 : 16 (calidad de imagen básica).
NEF (RAW) + JPEG buena	NEF/ JPEG	Se graban dos imágenes: una imagen NEF (RAW) y otra imagen JPEG de buena calidad.

Tamaño de imagen

Elija el tamaño de las fotografías realizadas en los modos imagen estática y selector de foto inteligente.

Opción	Tamaño (píxeles)	Tamaño aproximado de impresión a 300 dpi (cm) *
3.872×2.592	3.872 × 2.592	32,8 × 21,9
2.896×1.944	2.896 × 1.944	24,5 × 16,5
1.936×1.296	1.936 × 1.296	16,4 × 11

* El tamaño de impresión en pulgadas equivale al tamaño de la imagen en píxeles dividido por la resolución de impresión en puntos por pulgada (dpi; 1 pulgada = aproximadamente 2,54 cm).

NEF (RAW)/NEF (RAW) + JPEG

La opción seleccionada para el tamaño de imagen no tiene ningún efecto sobre el tamaño de las imágenes NEF (RAW). Las imágenes NEF (RAW) podrán ser visualizadas en la cámara o utilizando un software del tipo Capture NX 2 (disponible por separado; □ 158) o ViewNX 2 (suministrado).

Cuando las fotografías tomadas con los ajustes NEF (RAW) + JPEG son visualizadas en la cámara, únicamente se visualizará la imagen JPEG. Al borrarse las fotografías realizadas con estos ajustes, tanto las imágenes NEF como JPEG serán borradas.

Nombres de archivo

Las fotos y los vídeos son almacenados como archivos de imagen con nombres del tipo “xxx_nnnn.yyy,” en donde xxx es NMS (instantáneas movimiento) o DSC (otras fotos y vídeos), nnnn un número de cuatro dígitos entre 0001 y 9999 asignado automáticamente en orden ascendente por la cámara, y yyy una de las siguientes extensiones de tres letras: “NEF” para imágenes NEF (RAW), “JPG” para imágenes JPEG, o “MOV” para vídeos. Los archivos NEF y JPEG grabados con los ajustes NEF (RAW)+JPEG tienen los mismos nombres de archivo pero diferentes extensiones. Las copias recortadas creadas con **Editar vídeo** (□ 100) tienen nombres de archivo que comienzan con “DSC_”; las copias creadas con otras opciones de retoque en el menú de reproducción tienen nombres de archivo que comienzan con “CSC” (ej., “CSC_0001.JPG”). Imágenes grabadas con **Adobe RGB** seleccionado para **Espacio de color** (□ 131) tienen nombres que comienzan con un guión bajo (ej., “_DSC0001.JPG”).

Calidad y tamaño de la imagen

Conjuntamente, la calidad y el tamaño de la imagen determinan cuánto espacio ocupa cada una de las fotografías en la tarjeta de memoria. Las imágenes más grandes y con mayor calidad se pueden imprimir en tamaños mayores pero también requieren más memoria, lo que significa que solo unas cuantas de esas imágenes se pueden almacenar en la tarjeta de memoria (□ 169).



Velocidad de fotogramas

Elija una velocidad de fotogramas para los vídeos a cámara lenta (📖 40). Cuanto mayor sea la velocidad de los fotogramas, menor será el tamaño del fotograma.

Opción	Tamaño de fotograma (píxeles)	Velocidad bit (aprox.)	Duración máxima (disparo)	Duración máxima (reproducción)*
400 fps	640 × 240	1,8 Mbps	5 segundos	1 minuto 6 segundos
1.200 fps	320 × 120	0,6 Mbps	5 segundos	3 minutos 20 segundos



* Todas las cifras son aproximadas. Los vídeos a cámara lenta se reproducirán durante un período de aproximadamente 13,2 (400 fps) o 40 (1.200 fps) veces el tiempo de grabación.

Consulte también

Para obtener más información sobre la duración total de los vídeos que pueden almacenarse en la tarjeta de memoria, consulte la página 169.

Ajustes de vídeo

Elija un tamaño de fotograma y la velocidad de fotogramas para los vídeos HD (📖 37).

Opción	Tamaño de fotograma (píxeles)	Velocidad de grabación	Velocidad bit (aprox.)	Duración máxima
 1080/60i	1.920 × 1.080	59,94 campos/seg.*	24 Mbps	20 minutos
 1080/30p	1.920 × 1.080	29,97 fps	24 Mbps	20 minutos
 720/60p	1.280 × 720	59,94 fps	16 Mbps	29 minutos

* La salida del sensor es de aproximadamente 60 fps.

Tamaño de fotograma de la foto

Las fotografías realizadas pulsando el disparador hasta el fondo durante la grabación de vídeo (📖 39) tienen una relación de aspecto de 16 : 9. El tamaño del fotograma varía con la opción seleccionada para **Ajustes de vídeo**:

- **1080/60i**: 3.840 × 2.160
- **1080/30p**: 1.920 × 1.080
- **720/60p**: 1.280 × 720

Consulte también





Para obtener más información sobre la duración total de los vídeos que pueden almacenarse en la tarjeta de memoria, consulte la página 169.



Medición

Elija el modo en el que la cámara ajustará la exposición. Sin importar la opción seleccionada, la medición se ajusta automáticamente para adecuarse a la escena cuando

 **Selector auto. de escenas** ha sido seleccionado para **Modo de exposición**.

 Matricial	La cámara mide una amplia zona del encuadre y ajusta el contraste (distribución de tono), el color, la composición, y la distancia hasta el sujeto, produciendo resultados naturales en la mayoría de los casos.
 Ponderada central	La cámara mide el encuadre completo aunque asigna mayor importancia al área central. Esta es la medición clásica para retratos y se recomienda si está utilizando filtros con un factor de exposición (factor de filtro) superior a 1 x.
 Puntual	La cámara mide la zona de enfoque actual; usar para medir sujetos descentrados (si se selecciona Zona automática para Modo de zona AF tal y como se describe en la página 142, la cámara medirá la zona de enfoque central, mientras que durante AF con prioridad al rostro la cámara medirá la zona de enfoque más cercana al centro del rostro seleccionado;  23). La medición puntual garantiza que el sujeto se expondrá correctamente, incluso al enfocar contra un fondo muy claro o muy oscuro.



Bloqueo de exposición automática

El bloqueo de exposición se utiliza para recomponer las fotografías tras medir la exposición. Se obtendrán los mejores resultados al usarse con la medición ponderada central o puntual (📖 117) para encuadrar sujetos descentrados que sean mucho más brillantes u oscuros que sus alrededores o para optimizar la exposición de un objeto que no sea el sujeto principal.

1 Mida la exposición.

Coloque al sujeto en el centro del encuadre y pulse el disparador hasta la mitad para comenzar la medición de la exposición. Compruebe que la zona de enfoque sea visualizada en verde.

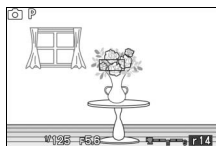

2 Bloquee la exposición.

Con el disparador pulsado hasta la mitad y el sujeto colocado en la zona de enfoque, pulse \blacktriangle (AE-L) para bloquear la exposición. Mientras el bloqueo de la exposición esté activado, se visualizará un indicador AE-L. La exposición permanecerá bloqueada mientras pulse \blacktriangle (AE-L), incluso si retira posteriormente su dedo del disparador.

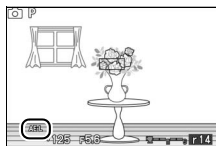

Consulte también







Para obtener más información sobre cómo cambiar la función de botón \blacktriangle (AE-L), consulte la página 152.

3 Recomponga la fotografía.

Mientras mantiene pulsado el botón \blacktriangle (AE-L), recomponga la fotografía y dispare. La opción seleccionada para **Medición** no puede cambiarse mientras el bloqueo de la exposición está en funcionamiento.

Balance de blancos

El balance de blancos garantiza que los colores no se vean afectados por el color de la fuente de luz. Se recomienda el balance de blancos automático para la mayoría de las fuentes de luz, aunque se podrán seleccionar otros valores si fuese necesario de acorde al tipo de fuente. Sin importar la opción seleccionada, el balance de blancos se ajusta automáticamente para adecuarse a la escena cuando  **Selector auto. de escenas** ha sido seleccionado para **Modo de exposición**.

AUTO Automático	Ajuste automático del balance de blancos. Recomendado para la mayoría de las situaciones.
 Incandescente	Usar bajo luz incandescente.
 Fluorescente	Utilizar con iluminación fluorescentes blancos fríos.
 Luz del sol directa	Usar con sujetos iluminados por la luz solar directa.
 Flash	Utilizar con el flash incorporado.
 Nublado	Usar durante la luz del día bajo cielos nublados.
 Sombra	Usar durante la luz del día con sujetos a la sombra.
PRE Preajuste manual	Mide el balance de blancos ( 121).



Ajuste de precisión del balance de blancos

Cualquier opción que no sea **Preajuste manual** podrá ajustarse con precisión de la siguiente manera:

1 Visualice las opciones del ajuste de precisión.

Marque una opción que no sea **Preajuste manual** y pulse ► para visualizar las opciones de ajuste de precisión indicadas a la derecha.

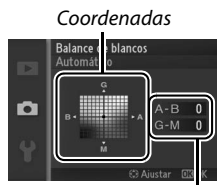

Ajuste

2 Ajuste de precisión del balance de blancos.

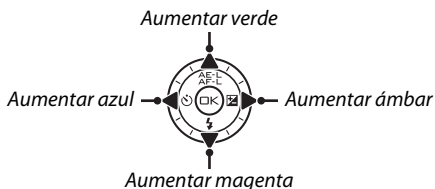

Utilice el multiselector para realizar un ajuste de precisión del balance de blancos.



Ajuste de precisión del balance de blancos

Los colores de los ejes de ajuste de precisión son relativos, no absolutos. Por ejemplo, si mueve el cursor hacia **B** (azul) cuando se ha seleccionado un ajuste "cálido" como  (incandescente), las fotografías se tornarán ligeramente más "frías", pero no se vuelven azules.

3 Guarde los cambios y salga.

Pulse . Aparecerá un asterisco al lado del icono del balance de blancos ( 4) en la pantalla detallada ( 5) para indicar que el balance de blancos ha sido alterado de sus valores predeterminados.

Preajuste manual

El preajuste manual se utiliza para registrar y recuperar ajustes personalizados de balance de blancos para fotografiar en condiciones de iluminación mixta o para compensar fuentes de luz en la que predomina un tono de color fuerte.

1 Ilumine un objeto de referencia.

Coloque un objeto blanco o gris neutro bajo la iluminación que se utilizará para la fotografía definitiva. Se podrá utilizar un panel estándar gris para aumentar la precisión.

2 Seleccione Preajuste manual.

Marque **Preajuste manual** en el menú de balance de blancos y pulse ►. Se visualizará el cuadro de diálogo mostrado a la derecha; marque **Sí** y pulse  para sobrescribir el valor existente para el preajuste manual del balance de blancos.

Se visualizará el mensaje mostrado a la derecha.

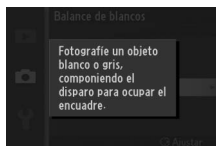
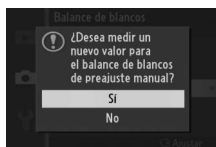

3 Mida el balance de blancos.

Cuando la cámara esté preparada para medir el balance de blancos, aparecerá PRE parpadeando. Antes de que el indicador deje de parpadear, encuadre el objeto de referencia de modo que ocupe toda la pantalla y pulse el disparador por completo. No se grabará ninguna fotografía; el balance de blancos puede medirse con precisión incluso cuando la cámara no está enfocada.



4 Compruebe los resultados.

Si la cámara fue capaz de medir un valor para el balance de blancos, se visualizará el mensaje que se muestra a la derecha. Pulse el disparador hasta la mitad para volver inmediatamente al modo de disparo.

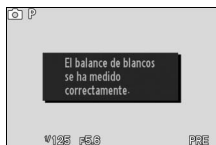

Si la iluminación es demasiado oscura o demasiado brillante, es posible que la cámara no pueda medir el balance de blancos. Se visualizará el mensaje mostrado a la derecha. Regrese al paso 3 y vuelva a medir el balance de blancos.

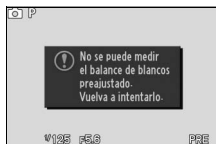

✓ Apagado automático







La medición del balance de blancos concluirá sin un nuevo valor adquirido si no se realiza ninguna operación durante el tiempo seleccionado para **Apagado automático** en el menú configuración (☞ 151; el ajuste predeterminado es 30 seg.).

✓ Balance de blancos de preajuste manual

La cámara solo puede almacenar un único valor para el balance de blancos de preajuste manual; el valor existente será sustituido al medirse un nuevo valor. Tenga en cuenta que la exposición aumenta automáticamente en 1 EV al medir el balance de blancos; si **M Manual** es seleccionado para **Modo de exposición**, ajuste la exposición de manera que el indicador de exposición muestre ± 0 (☞ 111).

🎨 Temperatura de color

El color percibido de una fuente de luz varía dependiendo del visor así como de otras condiciones. La temperatura de color es una medida objetiva del color de una fuente de luz definida en relación a la temperatura a la cual un objeto tendría que calentarse para irradiar luz en la misma longitud de onda. Las fuentes de luz con una temperatura de color cercana a 5.000–5.500 K se ven blancas, pero las fuentes de luz con una temperatura de color más baja, como las bombillas de luz incandescente, se ven ligeramente amarillas o rojas. Las fuentes de luz con una temperatura de color más alta se ven azulosas. Las opciones de balance de blancos de la cámara se adaptan a las siguientes temperaturas de color:

- Lámparas de vapor de sodio: **2700 K**
-  (incandescente)/
Fluorescentes blancos cálidos: **3000 K**
- Fluorescentes blancos: **3700 K**
-  Fluorescentes blancos fríos: **4200 K**
- Fluorescentes día blanco: **5000 K**
-  (luz del sol directa): **5200 K**
-  (flash): **5400 K**
-  (nublado): **6000 K**
- Fluorescentes luz de día: **6500 K**
- Bombillas de vapor de mercurio: **7200 K**
-  (sombra): **8000 K**



Sensibilidad ISO

La “sensibilidad ISO” es el equivalente digital de la velocidad de la película. Cuanto mayor sea la sensibilidad, menos luz será necesaria para realizar una exposición, permitiendo velocidades de obturación más rápidas o diafragmas más pequeños, aunque será más probable que la imagen se vea afectada por “ruido” en forma de píxeles luminosos aleatorios, niebla o líneas. La aparición de ruido es bastante probable con el ajuste **Hi 1** (equivalente a ISO 6400).

A3200	Automática (100–3.200)	La cámara ajusta la sensibilidad ISO en respuesta a las condiciones de iluminación. La sensibilidad ISO se
A800	Automática (100–800)	ajusta en el rango especificado entre paréntesis; elija mayores rangos para aumentar la sensibilidad
A400	Automática (100–400)	cuando la iluminación sea escasa, rangos más reducidos para disminuir el ruido.
100, 200, 400, 800, 1.600, 3.200, Hi 1		La sensibilidad ISO se ajusta al valor seleccionado.





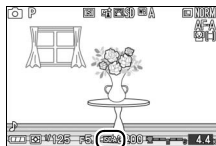

Automática (100–3.200)/Automática (100–800)/Automática (100–400)

ISO-A aparecerá en la parte inferior de la pantalla cuando el control de la sensibilidad ISO automática esté activo.



Picture Control

Elija el modo en el que la cámara procesará las fotografías. Sin importar la opción seleccionada, la cámara selecciona automáticamente los Picture Control para adecuarse a la escena cuando **SCN** Selector auto. de escenas ha sido seleccionado para **Modo de exposición**.

 Estándar	Se aplica un procesamiento estándar para obtener resultados equilibrados. Recomendado para la mayoría de las situaciones.
 Neutro	Se aplica un procesamiento mínimo para obtener resultados naturales. Elija esta opción para fotografías que posteriormente serán ampliamente procesadas o retocadas.
 Intenso	Las imágenes son mejoradas para obtener un efecto vívido de impresión fotográfica. Elija esta opción para fotografías en las que desea acentuar los colores primarios.
 Monocromo	Para tomar fotografías monocromas.
 Retrato	Otorga una textura natural y una sensación circular en el retrato.
 Paisaje	Realice fotografías vibrantes de paisajes naturales y urbanos.

Modificación de los Picture Controls

Los Picture Controls predefinidos y personalizados existentes (129) se pueden modificar para adaptarlos al tipo de escena o a las intenciones creativas del usuario.

1 Visualice las opciones.

Marque un artículo en el menú Picture Control y pulse ► para visualizar los ajustes Picture Control (127; los ajustes disponibles con los Picture Controls personalizados son iguales a los controles pre ajustados en los cuales se basan). Para utilizar un Picture Control no modificado, márkelo y pulse .



2 Establezca los ajustes.

Pulse ▲ o ▼ para marcar el ajuste que desee y pulse ◀ o ▶ para elegir un valor. Repita este paso hasta que se hayan ajustado todos los valores o seleccione **Ajuste rápido** (📖 127) para elegir una combinación de ajustes predeterminada. Los ajustes predeterminados pueden restablecerse pulsando el botón 🗑️.



3 Guarde los cambios y salga.

Pulse (OK).

📝 Picture Controls predefinidos contra Picture Controls personalizados

Los Picture Controls suministrados con la cámara son denominados *Picture Controls predefinidos*. Los *Picture Controls personalizados* se crean a través de modificaciones de los Picture Controls existentes usando la opción **Picture Control personal** en el menú de disparo (📖 129). Si así lo desea, los Picture Controls pueden guardarse en una tarjeta de memoria o copiarse en otras cámaras Nikon 1 J1 o cargarse en software compatible (📖 130).

📝 Picture Controls modificados

Los Picture Controls que hayan sido modificados de sus ajustes predeterminados vienen indicados por asteriscos ("*") al lado del nombre del Picture Control y por un icono en el menú Picture Control (📖 125) y al lado del icono Picture Control (📖 4) en la pantalla detallada (📖 5).



■ Ajustes de Picture Control

Ajuste rápido		Elija opciones entre -2 y +2 para reducir o exagerar el efecto del Picture Control seleccionado (tenga en cuenta que esto restablece todos los ajustes manuales). Por ejemplo, si se eligen valores positivos para Intenso las imágenes son más intensas. No está disponible con Neutro , Monocromo , ni con los Picture Controls personalizados.
Ajustes manuales (todos los Picture Control)	Nitidez	Permite controlar la nitidez de los contornos. Seleccione A para ajustar automáticamente la nitidez según el tipo de escena o elija entre los valores 0 (sin nitidez) y 9 (cuanto más alto sea el valor, mayor será la nitidez).
	Contraste	Seleccione A para ajustar el contraste automáticamente según el tipo de escena o elija un valor entre -3 y +3 (los valores más bajos evitan que las altas luces en los sujetos retratados salgan "desvaídas" con la luz del sol directa mientras que valores más altos conservan el detalle en los paisajes con niebla y demás sujetos con poco contraste).*
	Brillo	Elija -1 para reducir el brillo, +1 para aumentar el brillo. No afecta a la exposición. *
Ajustes manuales (sólo no monocromo)	Saturación	Controla la viveza de los colores. Seleccione A para ajustar la saturación automáticamente según el tipo de escena, o elija un valor entre -3 y +3 (los valores más bajos reducen la saturación y los más altos la aumentan).
	Tono	Seleccione valores negativos (hasta un mínimo de -3) para que los rojos sean más púrpúeos, los azules más verdes y los verdes más amarillos, y valores positivos (hasta +3) para que los rojos sean más naranjas, los verdes más azules y los azules más púrpúeos.
Ajustes manuales (sólo monocromo)	Efectos de filtro	Permite simular el efecto de los filtros de color en fotografías monocromáticas. Seleccione entre Off (desactivado), amarillo, naranja, rojo y verde (☐ 128).
	Tono	Elija el tinte que se va a utilizar en fotografías monocromáticas entre B&W (blanco y negro), Sepia , Cyanotype (Cianotipo) (monocromo con tinte azul), Red (Rojo) , Yellow (Amarillo) , Green (Verde) , Blue Green (Azul verde) , Blue (Azul) , Purple Blue (Azul púrpura) , Red Purple (Rojo púrpura) (☐ 128).

* No disponible si D-Lighting activo (☐ 132) está activado; reajustar si D-Lighting activo está activado una vez modificado su valor.



✓ "A" (Automático)

Los resultados para el ajuste automático de la nitidez, contraste y saturación varían según la exposición y la posición del sujeto en el encuadre.

✎ La cuadrícula del Picture Control

Al pulsar el botón  hacia arriba en el paso 2 aparece una cuadrícula de Picture Control en la que se muestra el contraste y la saturación del Picture Control seleccionado en relación con los demás Picture Controls (si selecciona

Monocromo sólo aparece el contraste). Suelte el control  para volver al menú Picture Control.

Los iconos de los Picture Controls que utilizan la saturación y el contraste automático aparecen en color verde en la cuadrícula de Picture Control y las líneas aparecen paralelas a los ejes de la cuadrícula.

✎ Ajustes anteriores

La línea que aparece debajo de la indicación de valor en el menú de ajuste de Picture Control indica el valor de ajuste anterior. Utilícela como referencia a la hora de ajustar los valores.



✎ Efectos de filtro (sólo Monocromo)

Las opciones de este menú simulan el efecto de los filtros de color en fotografías monocromáticas. Se encuentran disponibles los siguientes efectos de filtro:

Y (amarillo)	Aumenta el contraste. Se puede utilizar para reducir el brillo del cielo en fotografías de paisajes. El naranja crea más
O (naranja)	contraste que el amarillo, el rojo más contraste que el naranja.
R (rojo)	
G (verde)	Suaviza los tonos de la piel. Se puede utilizar para retratos.

Tenga en cuenta que los efectos que se consiguen con **Efectos de filtro** son más pronunciados que los que se consiguen con los filtros fotográficos.

✎ Tono (sólo Monocromo)

Si pulsa  al marcar **Tono** se muestran las opciones de saturación. Pulse  o  para ajustar la saturación. El control de la saturación no está disponible cuando se selecciona **B/W** (blanco y negro).

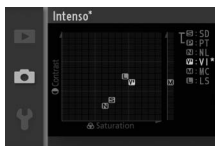

Picture Control personal.

Los Picture Controls suministrados con la cámara se pueden modificar y guardar como Picture Controls personalizados.

Editar/guardar

Para crear un Picture Control personalizado, seleccione **Editar/guardar** y siga los siguientes pasos.

1 Seleccione un Picture Control.

Marque un Picture Control existente y pulse **▶**, o pulse **OK** para proceder al paso 3 y guardar una copia del Picture Control marcado sin modificarlo.



2 Editar el Picture Control seleccionado.

Consulte la página 127 para obtener más información. Para cancelar los cambios y volver a comenzar desde los ajustes predeterminados, pulse el botón **⏮**. Una vez finalizados los ajustes, pulse **OK**.



3 Guarde el Picture Control.

Marque un destino (C-1 a C-9) y pulse **OK** para guardar el Picture Control personalizado y volver al menú de disparo.

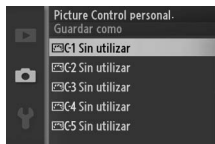

El nuevo Picture Control aparecerá en la lista del menú **Picture Control**.

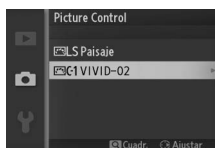

Cargar de/guard. en tarj.

Los Picture Controls personalizados creados con Picture Control Utility disponible con ViewNX 2 o con un software opcional como por ejemplo Capture NX 2 se pueden copiar a una tarjeta de memoria y ser cargados en la cámara, o los Picture Controls personalizados creados con la cámara se pueden copiar a la tarjeta de memoria para utilizarlos en otras cámaras Nikon 1 J1 y software compatibles y después eliminarlos cuando ya no sean necesarios.

Para copiar Picture Controls personalizados a o desde la tarjeta de memoria, o para borrar los Picture Controls personalizados de la tarjeta de memoria, marque **Cargar de/guard. en tarj.** en el menú **Picture Control personal**. Se mostrarán las siguientes opciones:

Copiar a la cámara	Copie los Picture Controls personalizados desde la tarjeta de memoria a los Picture Controls personalizados C-1 a C-9.
Borrar de la tarjeta	Borre los Picture Controls personalizados seleccionados de la tarjeta de memoria. El cuadro de diálogo de confirmación mostrado a la derecha aparecerá antes de que se borre un Picture Control; para borrar el Picture Control seleccionado, marque Sí y pulse  .
Copiar a la tarjeta	Copie un Picture Control personalizado (C-1 a C-9) al destino seleccionado (1 a 99) en la tarjeta de memoria.



Copiar a la tarjeta

Se pueden guardar hasta 99 Picture Controls personalizados en la tarjeta de memoria en cualquier momento. La tarjeta de memoria sólo se puede utilizar para guardar Picture Controls personalizados creados por el usuario. Los Picture Controls predefinidos suministrados con la cámara no pueden copiarse en la tarjeta de memoria ni borrarse.

Picture Control personal. > Borrar

La opción **Borrar** en el menú **Picture Control personal**. puede utilizarse para borrar los Picture Controls personalizados seleccionados cuando ya no sean necesarios.

Espacio de color

El espacio de color determina la gama de colores disponibles para la reproducción de colores. Elija **sRGB** para las fotos que se usarán “tal cual,” sin ninguna modificación, **Adobe RGB** para las fotos que sean extensamente procesadas o retocadas una vez abandonado la cámara. Tenga en cuenta que sin importar la opción seleccionada, sRGB se utilizará para vídeos e instantáneas movimiento y para las fotos grabadas en el modo vídeo.

Espacio de color

Los espacios de color definen la correspondencia entre los colores y los valores numéricos que los representan en un archivo de imagen digital. El espacio de color sRGB es el que más se utiliza, mientras que Adobe RGB se usa comúnmente en la impresión de publicidad y comercial. Se recomienda utilizar sRGB para tomar fotografías que se van a imprimir sin modificaciones o visualizar en aplicaciones no compatibles con funciones de gestión de color, o al tomar fotografías que se imprimirán con ExifPrint, la opción de impresión directa de algunas impresoras domésticas, o en quioscos de impresión u otros servicios de impresión comercial. Las fotografías tomadas en el espacio de color Adobe RGB también se pueden imprimir con estas opciones, pero los colores no serán tan vívidos.

Las fotografías JPEG realizadas con el espacio de color Adobe RGB son compatibles con DCF; las aplicaciones e impresoras compatibles con DCF seleccionarán el espacio de color correcto automáticamente. Si la aplicación o dispositivo no es compatible con DCF, seleccione el espacio de color apropiado de forma manual. Para obtener más información, consulte la documentación suministrada con la aplicación o dispositivo.

Software de Nikon

ViewNX 2 (suministrado) y Capture NX 2 (disponible por separado) seleccionan automáticamente el espacio de color correcto al abrir las fotografías creadas con esta cámara.



D-Lighting activo

La función D-Lighting activo conserva los detalles en altas luces y sombras, creando fotografías con un contraste natural. Utilizar con escenas de alto contraste como por ejemplo una vista luminosa del exterior vista a través del marco de una puerta o de una ventana o sujetos en la sombra en un día soleado. Es especialmente efectivo al usarse con medición **Matricial** (📖 117).



D-Lighting activo: **Desactivado**



D-Lighting activo: **☑ Activado**

☑ D-Lighting activo

Podría aparecer ruido (píxeles luminosos aleatorios, niebla o líneas) en las fotografías realizadas con D-Lighting activo. Algunos sujetos podrían aparecer con sombras desiguales.

🔍 "D-Lighting activo" contra "D-Lighting"

La opción **D-Lighting activo** en el menú de disparo ajusta la exposición antes de disparar para optimizar la gama dinámica, mientras que la opción **D-Lighting** del menú de reproducción (📖 97) optimiza la gama dinámica de las imágenes después de tomarlas.



RR exposición prolongada



Las fotografías realizadas a velocidades de obturación lentas se procesan automáticamente para reducir “ruido” (puntos brillantes, píxeles luminosos aleatorios, o niebla), aumentando ligeramente los tiempos de grabación. Seleccionar **Activada** aumentará la reducción de ruido a velocidades de obturación inferiores a 1 seg. y aumenta el tiempo necesario para grabar las imágenes en aproximadamente 1,5 o 2 veces. Durante el procesamiento, se visualizará un aviso y no se podrán realizar imágenes (si la cámara se apaga antes de completar el procesamiento, la imagen se grabará pero no se efectuará la reducción de ruido). En el modo de disparo continuo, las velocidades de grabación se ralentizarán y, mientras se procesan las fotografías, la capacidad de la memoria intermedia se reducirá

RR ISO alta

Seleccione **Activada** para reducir el “ruido” (píxeles luminosos aleatorios, niebla o líneas). Si se selecciona **Desactivada**, la reducción de ruido solo se aplicará a sensibilidades ISO altas; la cantidad de reducción de ruido es inferior a la adquirida al seleccionar **Activada**.

Fundido

Añade efectos de fundido al principio y al final de los vídeos HD grabados con la cámara.

 W Fundido (blanco)	El vídeo se funde en blanco.
 B Fundido (negro)	El vídeo se funde en negro.
OFF Ninguno	Los efectos de fundido no son añadidos a los vídeos.



Opciones sonido vídeo

Configura los ajustes de grabación de audio del vídeo para el micrófono integrado.

■ Micrófono

Seleccione **Micrófono desactivado** para deshabilitar la grabación del audio. Seleccionar cualquier otra opción habilita la grabación y ajusta el micrófono a la sensibilidad deseada.

El icono

Los vídeos grabados con el micrófono desactivado están indicados por un icono  en la reproducción de vídeo y a pantalla completa.

■ Reducción ruido viento

Seleccione **Activada** para habilitar el filtro low-cut, reduciendo el ruido del viento soplando en el micrófono (tenga en cuenta que otros sonidos podrían verse afectados).



Disparo a intervalos

Tome fotografías automáticamente en los intervalos predefinidos.

✓ Antes de disparar

Antes de proceder, compruebe que el reloj está ajustado correctamente (☰ 18, 154) y a continuación realice un disparo de prueba con los ajustes actuales y visualice los resultados en la pantalla.

Se recomienda utilizar un trípode. Para asegurarse de que los disparos no sean interrumpidos, compruebe que la batería esté completamente cargada o utilice un adaptador de CA EH-5b opcional y el conector de corriente EP-5C.

1 Seleccione Intervalo/nº de disparos.

Marque **Intervalo/nº de disparos** y pulse ► para visualizar las opciones del intervalo.

2 Establezca los ajustes.

Pulse ◀ o ▶ para marcar las horas, minutos o segundos y pulse ▲ o ▼ para elegir un intervalo superior a la velocidad de obturación anticipada más lenta, a continuación marque el número de intervalos y pulse ▲ o ▼ para cambiar.

Tenga en cuenta que no se tomarán fotografías si el intervalo es menor de 5 seg. Pulse Ⓞ para volver al menú de disparo a intervalos cuando los ajustes estén completos.

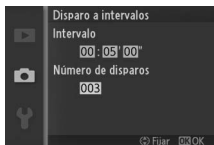

3 Comience el disparo.

Marque **Iniciar** y pulse Ⓞ. Los disparos comenzarán transcurridos 3 seg., y continuarán en el intervalo seleccionado hasta que se hayan realizado todos los disparos (un disparo por intervalo).

Tenga en cuenta que la pausa producida tras la grabación de cada toma varía acorde a la velocidad de obturación y al tiempo necesario para grabar la imagen, dando como resultado que las fotografías no se graben siempre en el intervalo seleccionado. Las fotografías podrían no grabarse si no se puede abrir el obturador (por ejemplo, porque la cámara no sea capaz de enfocar).

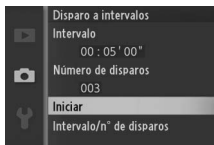

Fotografía con disparo a intervalos

Se visualizará un aviso si la cámara es incapaz de comenzar la fotografía con disparo a intervalos en los ajustes actuales (por ejemplo, si "Bulb" es seleccionado para la velocidad de obturación). Mientras la fotografía con disparo a intervalos esté en progreso, los ajustes no podrán ser modificados y la cámara se apagará automáticamente (☐ 17).

Interrupción de la fotografía con disparo a intervalos

El disparo a intervalos concluye y los ajustes del intervalo se reajustan una vez apagada la cámara, si la batería se agota, si la tarjeta de memoria se llena, si gira el dial de modo a un nuevo ajuste, o si se ha pulsado el botón MENU o .

Reducción de la vibración



Esta opción está disponible con los objetivos compatibles con la reducción de vibración (VR). Las opciones disponibles varían con el tipo de objetivo: **Normal/Activa/Desactivada** para objetivos compatibles con la reducción de la vibración activa y **Activada/Desactivada** para otros objetivos VR. Seleccione **Activa**, **Normal**, o **Activada** para reducir los efectos de la vibración; seleccione **Activa** para realizar disparos desde un vehículo en movimiento o al andar o durante otras situaciones en las que la cámara se mueva considerablemente, **Normal** para las sacudidas ligeras que se producen al permanecer de pie.

Reducción de la vibración

Cuando la cámara es barrida, la reducción de vibración se aplica solo a los movimientos que no son parte del barrido (si la cámara es barrida horizontalmente, por ejemplo, la reducción de vibración se aplica solo a los movimientos verticales), haciendo mucho más fácil barrer la cámara suavemente en un amplio arco. La composición puede parecer que ha cambiado una vez pulsado el disparador, aunque ello no indica un mal funcionamiento.



Modo de enfoque

Seleccione el modo de enfoque de la cámara (tenga en cuenta que la selección del modo de enfoque no está disponible en el modo  **Selector auto. de escenas**,  21, 106).

AF-A	AF de selección automática: La cámara selecciona automáticamente AF-S si el sujeto está en estado estacionario, AF-C si está en movimiento.
AF-S	AF sencillo: Para sujetos en estado estacionario. El enfoque se bloquea cuando se pulsa el disparador hasta la mitad.*
AF-C	AF continuo: Para sujetos en movimiento. La cámara enfoca continuamente mientras se pulsa el disparador hasta la mitad. Las fotos se realizarán sin importar si la cámara está o no enfocada.
AF-F	AF permanente: Para sujetos en movimiento. La cámara enfocará continuamente; las fotos se realizarán sin importar si la cámara está o no enfocada.
MF	Enfoque manual: Enfoque manualmente ( 140). Las fotos se realizarán sin importar si la cámara está o no enfocada.

* El obturador únicamente se abrirá si la cámara es capaz de enfocar.

Modo de enfoque

Las opciones disponibles dependen del modo de disparo.

Modo imagen estática	AF-A (predeterminado), AF-S, AF-C, MF	
Modo de vídeo	Vídeo HD	AF-F (predeterminado), AF-S, MF
	Cámara lenta	AF-S (predeterminado), MF
Selector de foto inteligente	AF-A	
Instantánea movimiento	AF-S	



La luz de ayuda de AF

Si el sujeto está escasamente iluminado, la luz de ayuda de AF se iluminará automáticamente para ayudar en la operación de autofocus cuando se pulsa el disparador hasta la mitad. La luz de ayuda de AF está disponible para los modos de imagen estática, selector de foto inteligente, e instantánea movimiento y se iluminará únicamente si:

- **AF-S** es seleccionado para el modo de enfoque o si se selecciona AF sencillo en el modo de enfoque **AF-A**,
- **Zona automática** ha sido seleccionado para **Modo de zona AF** (☐ 142) o la zona de enfoque central (☐ 23) ha sido seleccionado para **Punto único**, y
- **Activada** es seleccionado para **Ayuda de AF integrada** en el menú de disparo (☐ 145).

Los objetivos de gran tamaño podrían evitar que la luz ilumine a todo o parte del sujeto. Al usar la luz extraiga los parasoles.

Consulte también

Consulte la página 151 para más información sobre el control del pitido que suena al enfocar la cámara.

Luz de ayuda de AF

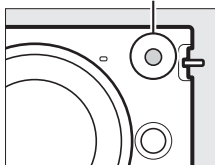

✎ Cómo obtener buenos resultados con el autofocus

La función de autofocus no funciona bien bajo las condiciones que se indican a continuación. El obturador puede quedar inhabilitado si la cámara no logra enfocar bajo estas condiciones, o la zona de enfoque podría aparecer en verde y la cámara emitiría un pitido, permitiendo abrir el obturador incluso si el sujeto no está enfocado. En estos casos, realice el enfoque manualmente (☐ 140) o utilice el bloqueo del enfoque (☐ 143) para enfocar otro sujeto a la misma distancia y luego recomponer la fotografía.

Existe un nivel de contraste entre el sujeto y el fondo escaso o inexistente.

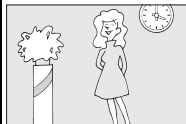

Ejemplo: El sujeto tiene el mismo color que el fondo.

El sujeto contiene zonas de alto contraste en el brillo.

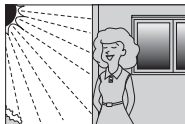

Ejemplos: La mitad del sujeto se encuentra a la sombra; una escena nocturna con un punto de iluminación.

El sujeto contiene objetos que se encuentran a diferentes distancias de la cámara.



Ejemplo: El sujeto se encuentra dentro de una jaula.

Los objetos del fondo aparecen más grandes que el sujeto.



Ejemplo: Hay un edificio en el encuadre detrás del sujeto.

El sujeto consta principalmente de patrones geométricos regulares.

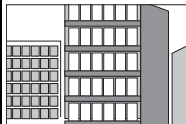

Ejemplo: Persianas o una hilera de ventanas de un rascacielos.

El sujeto contiene muchos detalles precisos o está hecho de objetos pequeños o sin variación en el brillo.

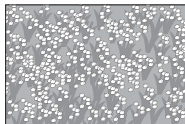

Ejemplo: Un campo de flores.



Enfoque manual

El enfoque manual puede utilizarse cuando el autofocus no produzca los resultados deseados.

1 Marque Enfoque manual.

Pulse ▲ o ▼ para marcar **Enfoque manual** (📖 137).

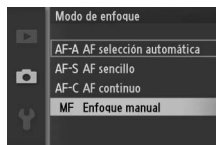







2 Visualice las guías del enfoque manual.

Pulse  para aumentar la vista del centro del encuadre y visualizar guías de enfoque manual.





3 Enfoque.

Gire el multiselector hasta que el sujeto esté enfocado. Gire el multiselector en la dirección de las manecillas del reloj para aumentar la distancia de enfoque, en dirección contraria para reducirla; cuanto más rápido gire el multiselector, más rápido cambiará la distancia de enfoque. El indicador de enfoque muestra la distancia de enfoque aproximada. Pulse **OK** cuando el sujeto esté enfocado.

Para ampliar la visualización en la pantalla aproximadamente 10 veces para obtener un enfoque preciso, pulse el control hacia arriba . Pulse , , , o  para visualizar áreas del encuadre que no sean actualmente visibles en la pantalla; la parte visible viene indicada en la ventana de navegación. Para alejar el zoom, pulse el control  hacia abajo.

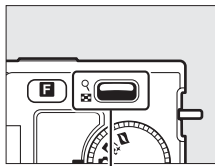
Dial del multiselector: Enfoque



Control : Alejar o acercar el zoom

Indicador de enfoque

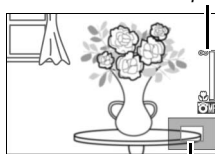

Ventana de navegación

Vídeos

También podrá utilizar el multiselector para seleccionar la distancia de enfoque si ha seleccionado el enfoque manual durante la grabación del vídeo. Gire el multiselector en la dirección de las manecillas del reloj para aumentar la distancia de enfoque, en dirección contraria para reducirla; cuanto más rápido gire el multiselector, más rápido cambiará la distancia de enfoque.

Posición del plano focal

Para determinar la distancia entre el sujeto y la cámara, mida la distancia a partir de la marca del plano focal en el cuerpo de la cámara. La distancia entre la brida de montaje del objetivo y el plano focal es de aproximadamente 17 mm.

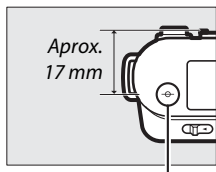

Marca de plano focal



Modo de zona AF

Elija el modo de selección de la zona de enfoque para el autofoco.

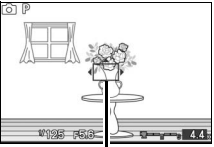
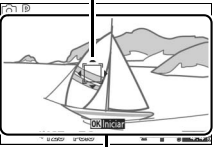
Zona automática	La cámara detecta automáticamente al sujeto y selecciona la zona de enfoque.
[*] Punto único	<p>Pulse [OK] para ver la pantalla de selección de zona de enfoque, a continuación utilice el multiselector para colocar la zona de enfoque sobre el sujeto y pulse [OK]; la cámara enfoca al sujeto únicamente en la zona de enfoque seleccionada. Utilice esta opción con sujetos estáticos.</p>  <p>Zona de enfoque</p>
[*] Seguimiento de sujeto	<p>Pulse [OK] para visualizar la pantalla de selección de la zona de enfoque, a continuación utilice el multiselector para situar la zona de enfoque sobre su sujeto y pulse [OK]. La zona de enfoque rastreará al sujeto mientras se desplaza por el área indicada a la derecha. La cámara enfocará al sujeto seleccionado al pulsar el disparador hasta la mitad. Para finalizar el seguimiento de enfoque al concluir el disparo, pulse [OK].</p>  <p>Zona de seguimiento de sujeto</p>

Seguimiento de sujeto

La cámara podría ser incapaz de seguir a los sujetos si se mueven rápidamente, abandonan el encuadre o están oscurecidos por objetos, cambian notablemente en tamaño, color o brillo, sean demasiado pequeños, demasiado grandes, demasiado brillantes, demasiado oscuros o de un color o brillo similar al del fondo.

Bloqueo de enfoque

El bloqueo de enfoque puede utilizarse para cambiar la composición después de enfocar a los sujetos que se encuentren en el centro del encuadre, permitiéndole enfocar a un sujeto que no estará en el centro de la composición final. Si la cámara no es capaz de enfocar utilizando autofocus (📖 139), también puede enfocar otro sujeto que se encuentre a la misma distancia y luego utilizar el bloqueo de enfoque para recomponer la fotografía. El bloqueo de enfoque es más eficaz cuando se selecciona una opción diferente a **Zona automática** para **Modo de zona AF** (📖 142).

1 Enfoque.

Coloque al sujeto en el centro del encuadre y pulse el disparador hasta la mitad para comenzar el enfoque. Compruebe que la zona de enfoque sea visualizada en verde. Si **AF-S** es seleccionado para el modo de enfoque (📖 137), el enfoque se bloqueará mientras se pulsa el disparador hasta la mitad.

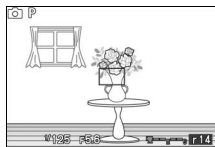

2 Bloquee el enfoque.

Con el disparador presionado hasta la mitad, pulse ▲ (AE-L) para bloquear tanto el enfoque como la exposición (aparecerá un indicador AE-L; □ 118). El enfoque quedará bloqueado al pulsar el botón ▲ (AE-L) incluso si levanta posteriormente el dedo del disparador.

Consulte también

Para obtener más información sobre cómo cambiar la función de botón ▲ (AE-L), consulte la página 152.

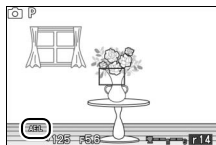

3 Reconponga la fotografía y dispere.

El enfoque permanecerá bloqueado entre cada disparo si mantiene pulsado ▲ (AE-L), permitiendo tomar varias fotografías en sucesión con el mismo ajuste de enfoque.

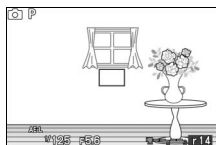

No cambie la distancia entre la cámara y el sujeto mientras el bloqueo de enfoque esté activado. Si el sujeto se mueve, vuelva a enfocar a partir de la nueva distancia.



AF prioridad al rostro

Elija **Activado** para habilitar AF prioridad al rostro (📖 23).

Ayuda de AF integrada

Si se selecciona **Activada**, la ayuda de AF integrada se encenderá para iluminar sujetos poco iluminados en los modos imagen estática, selector de foto inteligente, o instantánea movimiento si:

- **AF-S** es seleccionado como modo de enfoque (📖 137) o AF sencillo es seleccionado en **AF-A**, y
- **Zona automática** ha sido seleccionado para **Modo de zona AF** (📖 142) o la zona de enfoque central ha sido seleccionada para **Punto único**.

Luz de ayuda de AF

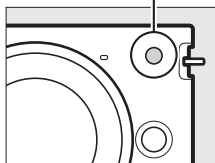

Si se selecciona **Desactivada**, la luz de ayuda de AF no se enciende para ayudar a enfocar. Autofoco no puede producir los resultados deseados si la iluminación es pobre.

Consulte también

Consulte la página 138 para obtener información sobre el uso de la luz de ayuda de AF. La información sobre los modos en los que la ayuda de AF está disponible se encuentra en la página 49.



Compensación de flash

La compensación de flash altera el destello del flash del nivel sugerido por la cámara, cambiando el brillo del sujeto principal en relación con el fondo. Elija valores entre 3 EV (oscuro) y +1 EV (brillante) en incrementos de $\frac{1}{3}$ EV; en resumen, los valores positivos hacen que el sujeto aparezca más brillante y los valores negativos lo oscurecen.

Cuando la compensación del flash esté activa, se visualizará un icono . El destello normal del flash se puede restaurar ajustando la compensación de flash en ± 0 . La compensación de flash no se restaura al apagar la cámara.

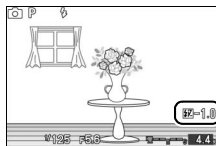



El menú configuración

Para visualizar el menú configuración, pulse MENU y seleccione la ficha menú configuración (Y).



Botón MENU

El menú configuración incluye las siguientes opciones:

Opción	Descripción	Predeterminada	
Restaurar opc. configur.	Restaura las opciones del menú de configuración a sus valores predeterminados.	—	149
Formatear tarj. memoria	Formatea la tarjeta de memoria.	—	149
Activ. dispar. ranura vacía	Permite abrir el obturador cuando no hay ninguna tarjeta de memoria dentro de la cámara.	Desactivar disparador	149
Pantalla de bienvenida	Visualiza un mensaje de bienvenida al iniciar.	Desactivada	150
Brillo de la pantalla	Ajusta el brillo de la pantalla.	0	150
Visualización cuadrícula	Visualiza una cuadrícula.	Desactivada	150
Ajustes de sonido	Selecciona los sonidos realizados durante el disparo.	Autofoco/dispar. auto.: Activado Obturador: Activado	151



Opción	Descripción	Predeterminada	
Apagado automático	Selecciona el retardo del apagado automático.	30 seg.	151
Duración remoto activada	Selecciona durante cuánto tiempo la cámara esperará hasta recibir una señal proveniente del control remoto.	5 min.	152
Asignar botón AE/AF-L	Selecciona la función que desempeña el botón ▲ (AE-L).	Bloqueo AE/AF	152
Bloqueo AE disparador	Selecciona si la exposición se bloquea cuando se pulsa el disparador hasta la mitad.	Desactivada	152
Control dispositivo HDMI	Selecciona si los controles remotos para los dispositivos HDMI-CEC a los que la cámara está conectada pueden ser utilizados para manejar la cámara.	Activado	85
Reducción de parpadeo	Reduce el parpadeo o la aparición de bandas.	—	153
Restaurar num. archivos	Restaura la numeración de los archivos.	—	153
Zona horaria y fecha	Ajusta el reloj de la cámara.	Horario de verano: Desactivado	154
Idioma (Language)	Selecciona un idioma para las pantallas de la cámara.	—	154
Rotación imagen auto.	Graba la orientación de la cámara con imágenes.	Activado	155
Mapeo de píxeles	Compruebe y optimice el sensor de imagen de la cámara y los procesadores de imagen.	—	156
Versión del firmware	Visualiza la versión actual del firmware.	—	156



Restaurar opc. configur.

Seleccione **Sí** para restaurar las opciones de configuración que no sean **Reducción de parpadeo**, **Zona horaria y fecha**, y **Idioma (Language)** a sus valores predeterminados.

Formatear tarj. memoria

Seleccione **Sí** para formatear la tarjeta de memoria. *Tenga en cuenta que ello borrará de forma permanente todos los datos de la tarjeta, incluyendo las imágenes protegidas; antes de proceder asegúrese de copiar las imágenes y otros datos importantes en un ordenador (📖 79).* Para salir sin formatear la tarjeta de memoria, marque **No** y pulse **OK**.

Durante el formateo de la tarjeta se visualizará el mensaje mostrado a la derecha; *no extraiga la tarjeta de memoria ni desactive o desconecte la fuente de alimentación hasta que el proceso de formateo haya concluido.*

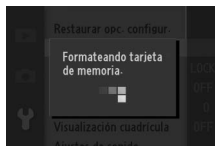

Activ. dispar. ranura vacía

Si se selecciona **Activar disparador**, el obturador podrá abrirse cuando no haya ninguna tarjeta de memoria introducida. No se grabará ninguna imagen, aunque serán visualizadas en el modo demo. Seleccione **Desactivar disparador** para habilitar el obturador únicamente cuando haya inserta una tarjeta.



Pantalla de bienvenida

Si se selecciona **Activada**, se visualizará el mensaje indicado a la derecha cada vez que se encienda la cámara.



Brillo de la pantalla

Marque **Brillo de la pantalla** y pulse ►. El brillo puede ajustarse pulsando ▲ o ▼; seleccione valores altos para aumentar el brillo o bajos para reducirlo.



Visualización cuadrícula

Seleccione **Activada** para visualizar una cuadrícula (📖 5).

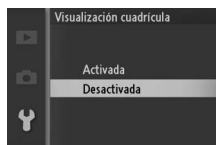

Ajustes de sonido

Marque los artículos y pulse ► para seleccionar o eliminar la selección. Si selecciona **Autofoco/dispar. auto.**, se oirá un pitido cuando la cámara enfoque y durante la fotografía con disparador automático y por control remoto; para silenciar el pitido, elimine la marca de verificación de este artículo. Seleccione **Obturador** para reproducir un sonido cuando el obturador se abra, o elimine la marca de verificación de este artículo para acallar el obturador. Pulse  para salir una vez completados los ajustes.

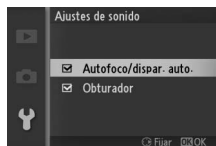

Apagado automático

Seleccione durante cuánto tiempo la pantalla permanecerá encendida al no realizarse ninguna operación ( 17). Elija retardos cortos para reducir el agotamiento de la batería. Una vez que las pantallas se hayan apagado, podrán ser reactivadas pulsando cualquier botón o el dial de modo de la cámara.

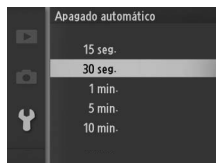

Duración remoto activada

Selecciona durante cuánto tiempo la cámara permanecerá activa esperando recibir una señal del control remoto (📖 53). Elija retardos cortos para reducir el agotamiento de la batería. Tenga en cuenta que el modo de control remoto deberá ser seleccionado de nuevo una vez transcurrido el tiempo.

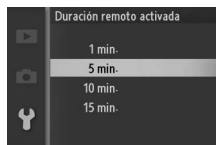

Asignar botón AE/AF-L

Elija si el botón ▲ (AE/AF-L) bloqueará tanto el enfoque como la exposición (**Bloqueo AE/AF**), únicamente la exposición (**Sólo bloqueo AE**), o solo el enfoque (**Sólo bloqueo AF**). El bloqueo del enfoque se describe en la página 143, el bloqueo de la exposición en la página 118.



Bloqueo AE disparador

Si selecciona **Activado**, la exposición también se bloquea cuando se pulsa el disparador hasta la mitad.

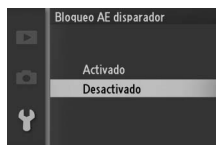

Reducción de parpadeo

Reduce la aparición de parpadeos y bandas en las pantallas y vídeos mientras se realizan disparos bajo iluminación fluorescente o de vapor de mercurio. Elija la frecuencia que coincida con la del suministro de alimentación de CA local.

Reducción de parpadeo

Si no está seguro de la frecuencia del suministro de alimentación local, pruebe ambas opciones y elija aquella que produzcan los mejores resultados. La reducción de parpadeo podría no producir los resultados deseados si el sujeto es muy brillante, en tal caso debe seleccionar **A Auto. con prior. a diafrag.** o **M Manual** para **Modo de exposición** y elegir un diafragma menor (número f/ más alto).

Restaurar num. archivos

Cuando se toma una fotografía o se graba un vídeo, la cámara nombra el archivo sumando uno al número de archivo anterior (📖 115). Si la carpeta actual tiene el número 999 y contiene 999 fotografías o una fotografía con el número 9999, el disparador se desactivará y no se podrán hacer más tomas. Para restaurar la numeración de archivos a 0001, seleccione **Sí** para **Restaurar num. archivos** y a continuación bien formatee la tarjeta de memoria actual o bien introduzca una nueva tarjeta de memoria.

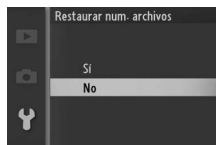

Zona horaria y fecha

Cambie las zonas horarias, ajuste el reloj de la cámara, seleccione el orden en el que se muestra la fecha o active o desactive el horario de verano (📖 18).



Zona horaria	Elija una zona horaria. El reloj de la cámara se ajusta automáticamente a la hora de la zona horaria nueva.
Fecha y hora	Ajuste el reloj de la cámara.
Formato de fecha	Elija el orden en el que se muestra el día, el mes y el año.
Horario de verano	Active o desactive el horario de verano. El reloj de la cámara se adelanta o se atrasa automáticamente una hora. El ajuste predeterminado es Desactivado .

Idioma (Language)

Elija un idioma para las pantallas y los mensajes de la cámara.

Čeština	Checo	Português	Portugués
Dansk	Danés	Русский	Ruso
Deutsch	Alemán	Română	Rumano
English	Inglés	Suomi	Finés
Español	Español	Svenska	Sueco
Ελληνικά	Griego	Türkçe	Turco
Français	Francés	Українська	Ucraniano
Indonesia	Indonesio	عربي	Árabe
Italiano	Italiano	简体中文	Chino simplificado
Magyar	Húngaro	繁體中文	Chino tradicional
Nederlands	Neerlandés	日本語	Japonés
Norsk	Noruego	한국	Coreano
Polski	Polaco	ภาษาไทย	Thai

Rotación imagen auto.

Las fotografías realizadas mientras **Activada** está seleccionado contienen información sobre la orientación de la cámara, permitiendo girarlas automáticamente durante la reproducción o al ser visualizadas en ViewNX 2 o Capture NX 2 (disponible por separado;  158). Se graban las orientaciones siguientes:

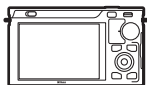

*Orientación paisaje
(horizontal)*



*Cámara girada 90° en el
sentido de las agujas
del reloj*



*Cámara girada 90° en el
sentido contrario a las
agujas del reloj*

La orientación de la cámara no se graba al seleccionar **Desactivada**. Seleccione esta opción cuando realice fotografías moviendo la cámara lenta y suavemente (paseo) o con el objetivo dirigido hacia arriba o hacia abajo.

Rotación imagen auto.

La orientación de la imagen no será grabada en los modos de vídeo o instantánea de movimiento.

Rotar a vertical

Para rotar automáticamente las fotografías “verticales” (con orientación retrato) durante la reproducción, seleccione **Activado** para la opción **Rotar a vertical** en el menú de reproducción ( 96).



Mapeo de píxeles

Compruebe y optimice el sensor de imagen de la cámara y los procesadores de imagen si detecta puntos luminosos inesperados en sus fotografías (tenga en cuenta que la cámara viene con el sensor y los procesadores ya optimizados). Antes de realizar el mapeo de píxeles tal como se describe a continuación, compruebe que la batería esté completamente cargada.

1 Coloque un objetivo y la tapa del objetivo.

Apague la cámara y coloque un objetivo 1 NIKKOR. No extraiga la tapa del objetivo.

2 Seleccione Mapeo de píxeles.

Encienda la cámara, pulse MENU y seleccione **Mapeo de píxeles** en el menú de configuración.

3 Seleccione Sí.

El mapeo de píxeles comienza inmediatamente. Tenga en cuenta que no se pueden realizar otras operaciones mientras se está llevando a cabo el mapeo de píxeles. *No apague la cámara ni saque o desconecte la fuente de alimentación hasta que se haya completado el mapeo de píxeles.*

4 Apague la cámara.

Apague la cámara cuando se haya completado el mapeo de píxeles.

Versión del firmware

Muestra la versión actual del firmware.



Observaciones técnicas

Lea este capítulo para obtener información concerniente a los accesorios compatibles, la limpieza y el almacenamiento de la cámara, así como también para saber qué hacer si se visualiza un mensaje de error o si tiene problemas durante el uso de la cámara.

Accesorios opcionales

En el momento de redactar esta guía, los siguientes accesorios estaban disponibles para su cámara.

Objetivos	Objetivos con montura 1  Número f/ del objetivo El número f/ que aparece en el nombre del objetivo es el diafragma máximo del mismo.
Adaptador de montura	Adaptador de montura FT1: El FT1 permite a los objetivos de montura F NIKKOR poder ser usados con cámaras digitales con un formato de objetivo intercambiable Nikon 1. El ángulo de visión de un objetivo de montura F montado en el FT1 es equivalente a un objetivo de 35 mm de formato con una distancia focal de $2,7 \times$ más larga. Consulte la página 189 para obtener información sobre el uso del FT1. Para más información sobre el montaje del FT1 y las precauciones de uso, consulte el <i>Manual del usuario del adaptador de montura FT1</i> . Para más información sobre los objetivos que pueden ser usados, consulte <i>Objetivos de montura F NIKKOR</i> . El <i>Manual del usuario del adaptador de montura FT1</i> y <i>Objetivos de montura F NIKKOR compatibles</i> están incluidos con el FT1.

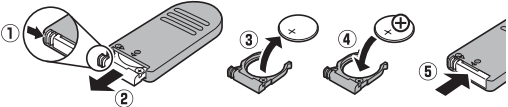

Fuentes de alimentación	<ul style="list-style-type: none"> • Batería recargable de ion de litio EN-EL20 (☐ 11–13): Se encuentran disponibles baterías adicionales EN-EL20 en distribuidores locales y representantes del servicio técnico autorizado de Nikon. • Cargador de batería MH-27 (☐ 11): Recarga baterías EN-EL20. • Conector a la red eléctrica EP-5C, adaptador de CA EH-5b: Estos accesorios se pueden usar para alimentar la cámara por periodos prolongados (también se pueden usar los adaptadores de CA EH-5a y EH-5). Se necesita un conector a la red eléctrica EP-5C para conectar la cámara al EH-5b, EH-5a, o EH-5; consulte la página 161 para más detalles.
Controles remotos	<p>Control remoto inalámbrico ML-L3 (☐ 53): El ML-L3 utiliza una batería de 3 V CR2025.</p>  <p>Mientras pulsa el pestillo del compartimento de la batería hacia la derecha (1), inserte una uña en el espacio y abra el compartimento de la batería (2). Asegúrese de que la batería esté en la orientación correcta (4).</p>
Software	<p>Capture NX 2: Un paquete completo de edición de fotos que le ofrece funciones tales como el ajuste del balance de blancos y los puntos de control de color.</p> <div style="border: 1px solid black; padding: 5px;"> <p>Nota: Utilice las últimas versiones del software de Nikon; consulte los sitios web indicados en la página xvi para acceder a la información más actualizada de los sistemas operativos compatibles. Bajo los ajustes predeterminados, Nikon Message Center 2 comprobará periódicamente las actualizaciones para Capture NX 2 y otros software y firmware de Nikon una vez haya iniciado sesión en una cuenta de ordenador y si el ordenador está conectado a internet. Se visualizará automáticamente un mensaje al encontrarse una actualización.</p> </div>

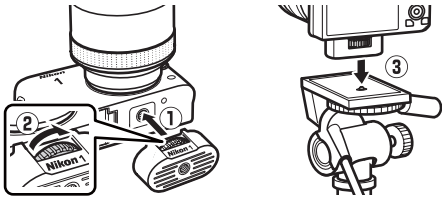

Tapas del cuerpo	Tapa de cuerpo BF-N1000: La tapa del cuerpo impide la entrada de polvo en el interior de la protección contra el polvo cuando no haya montado un objetivo.
Adaptadores de trípode	<p>Adaptador para trípode TA-N100: Evita que los objetivos de gran tamaño entren en contacto con el cabezal del trípode al instalar la cámara en el trípode.</p> <p>Colocación del TA-N100</p>  <p>1 Instale el TA-N100 en la cámara. Tras apagar la cámara, introduzca el TA-N100 en la montura del trípode de la cámara (1) y, manteniendo la proyección del TA-N100 alineada con la parte delantera de la cámara, gire el tornillo en la dirección indicada (2) para fijar el TA-N100 en su lugar.</p> <p>2 Coloque un trípode. Coloque un trípode (disponible en terceros proveedores) en el TA-N100 (3). Sujete la cámara mientras ajusta el trípode para asegurarse de que el trípode quede debidamente instalado.</p>



Tarjetas de memoria aprobadas

Las siguientes tarjetas han sido verificadas y aprobadas para su uso con la cámara. Se recomiendan las tarjetas de clase 6 o con velocidades de escritura más rápidas para grabar vídeos. La grabación podría finalizar inesperadamente si usa tarjetas con una velocidad de escritura inferior.

	Tarjetas SD	Tarjetas SDHC ²	Tarjetas SDXC ³
SanDisk	2 GB ¹	4 GB, 8 GB, 16 GB, 32 GB	64 GB
Toshiba			48 GB, 64 GB
Panasonic			—
Lexar Media	—	4 GB, 8 GB, 16 GB	—
Platinum II		4 GB, 8 GB, 16 GB, 32 GB	
Professional		4 GB, 8 GB, 16 GB	
Full-HD VIDEO		4 GB, 8 GB, 16 GB	

- 1 Verifique que los lectores de tarjetas u otros dispositivos con los que se van a usar las tarjetas sean compatibles con tarjetas de 2 GB.
- 2 Verifique que los lectores de tarjetas u otros dispositivos con los que se van a usar las tarjetas sean compatibles con el estándar SDHC. La cámara es compatible con UHS-1.
- 3 Verifique que los lectores de tarjetas u otros dispositivos con los que se van a usar las tarjetas sean compatibles con el estándar SDXC. La cámara es compatible con UHS-1.



No se han probado otras tarjetas. Para obtener más detalles sobre las tarjetas descritas anteriormente, le rogamos que se ponga en contacto con el fabricante.



Colocación del conector a la red eléctrica y del adaptador de CA

Apague la cámara antes de colocar un conector a la red eléctrica opcional y el adaptador de CA.

1 Prepare la cámara.

Abra el compartimento de la batería (1) y las tapas del conector a la red eléctrica (2).

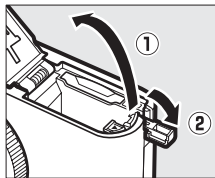

2 Inserte el conector a la red eléctrica EP-5C.

Asegúrese de insertar el conector en la orientación indicada, utilizando el conector para mantener el pestillo naranja de la batería pulsado hacia un lado. El pestillo bloquea al conector en su lugar cuando el conector está completamente insertado.

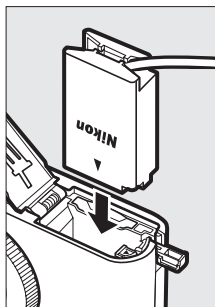

3 Cierre la tapa del compartimento de la batería.

Posicione el cable del conector a la red eléctrica de tal modo que pase a través de la ranura del conector a la red eléctrica y cierre la tapa del compartimento de la batería.

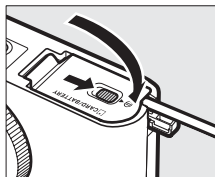

4 Conecte el adaptador de CA.

Conecte el cable de corriente del adaptador de CA en el enchufe de CA del adaptador de CA (3) y el cable de corriente del EP-5C en el enchufe de CC (4). Se visualiza un icono  en la pantalla cuando la cámara recibe energía del adaptador de CA y del conector a la red eléctrica.

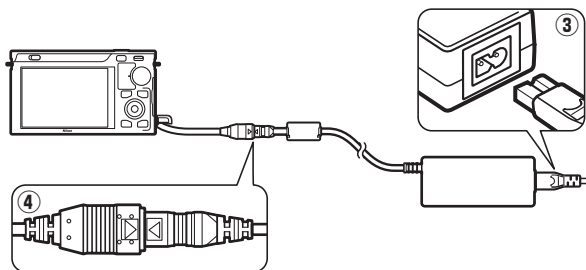

Almacenamiento y limpieza

Almacenamiento

Cuando no vaya a utilizar la cámara durante un período prolongado de tiempo, retire la batería y guárdela en un lugar fresco y seco, con la tapa de terminales instalada. Para evitar la aparición de moho, guarde la cámara en un lugar seco y bien ventilado. No guarde la cámara con bolas antipolillas de naftalina o de alcanfor o en lugares en los que:

- exista poca ventilación o esté expuesta a una humedad superior al 60%
- esté cerca de equipos que produzcan campos magnéticos potentes, como, por ejemplo, televisores o radios
- esté expuesta a temperaturas superiores a 50 °C o inferiores a -10 °C

Limpieza

Cuerpo de la cámara	Utilice una perilla para eliminar el polvo y la pelusilla y luego limpie el cuerpo cuidadosamente con un paño suave y seco. Después de utilizar la cámara en la playa o junto al mar, elimine los restos de sal y arena con un paño ligeramente humedecido con agua destilada y séquela a conciencia. Importante: <i>Si entra polvo o cualquier objeto extraño dentro de la cámara, se podrían producir daños no cubiertos por la garantía.</i>
Objetivo	Los objetivos se dañan con facilidad. Elimine el polvo y la pelusilla con una perilla. Si utiliza una perilla en aerosol, mantenga el bote en vertical para evitar que salga líquido. Para eliminar las huellas de los dedos y cualquier otra mancha, vierta una pequeña cantidad de limpiador de objetivos en un trapo suave y límpielo con cuidado.
Pantalla	Elimine el polvo y la pelusilla con una perilla. Para eliminar las huellas de los dedos o cualquier otra mancha, limpie ligeramente la superficie con un trapo suave o una gamuza. No ejerza presión, pues podría dañarla o hacer que funcione mal.
Protección contra el polvo	La protección contra el polvo se daña con facilidad. Elimine el polvo y la pelusilla con una perilla.

No utilice alcohol, disolvente ni ningún otro producto químico volátil.



Cuidados de la cámara y de la batería: Precauciones

No la deje caer: El producto podría no funcionar correctamente si se somete a golpes o vibraciones fuertes.

Conservar seco: Este producto no es resistente al agua y podría estropearse si se sumerge en agua o se expone a altos niveles de humedad. El óxido del mecanismo interno puede producir daños irreparables.

Evite los cambios repentinos de temperatura: Los cambios bruscos de temperatura que se producen, por ejemplo, al entrar o salir de un edificio con calefacción en un día frío pueden producir condensación dentro del aparato. Para evitar la condensación, se debe colocar el equipo en un estuche de transporte o una bolsa de plástico antes de exponerlo a cambios bruscos de temperatura.

Mantenga el producto alejado de campos magnéticos potentes: No utilice ni guarde la cámara cerca de aparatos que generen radiaciones electromagnéticas o campos magnéticos muy potentes. Las cargas estáticas o los campos magnéticos fuertes emitidos por aparatos como las radios pueden provocar interferencias en las pantallas, dañar los datos guardados en la tarjeta de memoria o afectar a los circuitos internos de la cámara.

No apunte el objetivo hacia el sol: No deje que el objetivo apunte hacia el sol o hacia otra fuente de luz intensa durante mucho tiempo. La luz intensa podría deteriorar el sensor de imagen u originar un efecto de difuminado blanco en las fotografías.

Mantenga la montura del objetivo cubierta: Asegúrese de colocar la tapa del cuerpo si la cámara no tiene instalado un objetivo.

No toque la protección contra el polvo: La protección contra el polvo que cubre el sensor de imagen se daña con facilidad. Bajo ninguna circunstancia se debe ejercer presión sobre la protección o hurgarla con herramientas de limpieza. Esto podría rayar o dañar de cualquier otra manera la protección.

Apague el producto antes de quitar o desconectar la fuente de alimentación: No desconecte el producto o extraiga la batería mientras se encuentre encendido el producto o cuando se estén grabando o eliminando las imágenes. Si se apaga la cámara de esta manera, se pueden perder datos y estropear los circuitos internos o la memoria. Para evitar la interrupción accidental del suministro de energía, no transporte la cámara de un sitio a otro con el adaptador de CA conectado.



Limpieza: Al limpiar el cuerpo de la cámara, utilice una perilla para eliminar cuidadosamente el polvo y la pelusilla, y luego limpie el cuerpo cuidadosamente con un paño suave y seco. Después de utilizar la cámara en la playa o junto al mar, elimine los restos de sal y arena con un paño ligeramente humedecido con agua dulce y séquela a conciencia.

Los objetivos se dañan con facilidad. El polvo y la pelusilla se deben retirar suavemente con una perilla. Si utiliza una perilla en aerosol, mantenga el bote en vertical para evitar que salga el líquido. Para limpiar las huellas de dedos o cualquier otra mancha, humedezca ligeramente un trapo suave con un limpiador de objetivos y límpielo con cuidado.

Almacenamiento: Para evitar la aparición de moho, guarde la cámara en un lugar seco y bien ventilado. Si usa un adaptador de CA, desconecte el adaptador para evitar incendios. Si no va a usar el producto durante un largo periodo de tiempo, saque la batería para evitar fugas y guarde la cámara en una bolsa de plástico con un desecante. Sin embargo, no guarde el estuche de la cámara en una bolsa de plástico ya que podría deteriorar el material. Recuerde que el desecante va perdiendo su capacidad de absorber humedad y se debe cambiar con regularidad.

Para evitar la aparición de moho, saque la cámara del lugar donde la tenga guardada al menos una vez al mes. Enciéndala y dispáre unas cuantas veces antes de guardarla de nuevo.

Guarde la batería en un lugar fresco y seco. Coloque la tapa de terminales antes de guardar la batería.

Notas sobre la pantalla: La pantalla se ha fabricado con una precisión extremadamente alta; al menos 99,99 % de los píxeles están activados, con no más de un 0,01 % desaparecidos o defectuosos. Por lo tanto, aunque estas pantallas puedan contener píxeles que permanezcan siempre encendidos (blancos, rojos, azules o verdes) o siempre apagados (negros), no es un error de funcionamiento y no tendrá efecto alguno en las imágenes grabadas con el dispositivo.

Si hay mucha luz, puede resultar difícil ver las imágenes en la pantalla.

No presione la pantalla, ya que podría dañarla o hacer que funcione mal. Se puede retirar el polvo o la pelusilla de las pantallas con una perilla. Las manchas se pueden limpiar pasando ligeramente un trapo suave o una gamuza por la superficie. Si la pantalla se rompe, tenga cuidado de no hacerse daño con los cristales rotos y evite que el cristal líquido de la pantalla entre en contacto con la piel o se introduzca en los ojos o en la boca.



Muaré: Muaré es un diseño de interferencia creado mediante la interacción de una imagen que contenga una cuadrícula regular repetida, como por el ejemplo el diseño de un material de tejido o ventanas en un edificio, con la cuadrícula del sensor de imagen de la cámara. En algunos casos, podría aparecer en forma de líneas. Si observa muaré en sus fotografías, intente modificar la distancia al sujeto, acercarlo y alejar el zoom, o cambiar el ángulo entre el sujeto y la cámara.

Líneas: En algunas ocasiones podría aparecer ruido en forma de líneas en imágenes extremadamente brillantes o en sujetos a contraluz.

Baterías: La manipulación incorrecta de las baterías podría dar lugar a fugas o a la explosión de las mismas. Tome las precauciones siguientes cuando vaya a manipular la batería:

- Utilice únicamente las baterías aprobadas para su uso con este equipo.
- No exponga la batería al fuego ni a calor excesivo.
- Mantenga limpios los terminales de la batería.
- Antes de sustituir la batería, apague el producto.
- Quite la batería de la cámara o del cargador cuando no esté en uso y vuelva a colocar la tapa de terminales. Estos dispositivos usan una cantidad mínima de la carga incluso cuando están apagados y podrían descargar la batería a tal punto que ya no funcione. Si no va a utilizar la batería durante largos períodos de tiempo, introdúzcala en la cámara y agótelas antes de extraerla y guárdela en una ubicación con una temperatura ambiente de 15 a 25 °C (evite ubicaciones calientes o extremadamente frías). Repita este proceso al menos una vez cada seis meses.
- Encender y apagar la cámara repetidamente si la batería está completamente descargada acortará la vida de la misma. Deberán cargarse las baterías que hayan sido completamente descargadas antes del uso.
- La temperatura interna de la batería podría elevarse mientras esté en uso. Si intenta cargar la batería cuando la temperatura interna es elevada afectará el desempeño de la misma, y por lo tanto podría no cargar o cargar parcialmente. Espere a que la batería se enfríe antes de cargarla.
- Si sigue cargando la batería cuando esté totalmente cargada, se puede reducir su rendimiento.



- Una disminución marcada en cuanto al tiempo de retención de carga de una batería totalmente cargada al usarse a temperatura ambiente indica que debe cambiarla. Adquiera una nueva batería EN-EL20.
- Cargue la batería antes de utilizarla. Cuando vaya a tomar fotografías en ocasiones importantes, tenga preparada una batería EN-EL20 de repuesto completamente cargada. En algunos lugares puede ser complicado adquirir baterías de repuesto al momento. Tenga en cuenta que en los días fríos, la capacidad de las baterías tiende a disminuir. Compruebe que la batería está completamente cargada antes de hacer fotografías de exteriores en lugares fríos. Guarde una batería de repuesto en un lugar templado y cámbiela si fuera necesario. Una vez calentada, la batería fría puede recuperar parte de su carga.
- Las baterías usadas son un recurso muy valioso; recíclelas según las normativas locales.

Mantenimiento de la cámara y accesorios

La cámara es un dispositivo de precisión que requiere un mantenimiento regular. Nikon recomienda que el vendedor original o un representante del servicio técnico autorizado de Nikon inspeccione la cámara una vez cada uno o dos años y que se haga una revisión general de la misma cada tres a cinco años (servicios sujetos a cargo). Se recomienda realizar inspecciones y revisiones generales frecuentes si la cámara tiene un uso profesional. Se recomienda incluir también cualquier accesorio que se utilice frecuentemente con la cámara, como objetivos o flashes opcionales, cuando se inspeccione o revise la cámara.



Predeterminados

Los ajustes predeterminados para las opciones de los menús de reproducción, disparo y configuración se encuentran disponibles en las páginas 93, 103, y 147, respectivamente. Los ajustes predeterminados para el resto de las configuraciones se indican a continuación.

Opción	Predeterminada
Zona de enfoque (☞ 142)	Central *
Programa flexible (☞ 108)	Desactivado
Bloqueo de la exposición automática (☞ 118)	Desactivado
Bloqueo de enfoque (☞ 143)	Desactivado
Disparador automático (☞ 53)	Desactivado
Compensación exposición (☞ 56)	0,0
Modo de flash (☞ 58)	Flash de relleno
Modo de vídeo (☞ 37)	Vídeo HD
Tema (☞ 47)	Belleza
Ajustes de Picture Control (☞ 125)	Sin modificar

* No se visualiza si se selecciona **Zona automática** para **Modo de zona AF**.



Capacidad de la tarjeta de memoria

La siguiente tabla muestra el número aproximado de imágenes o la cantidad de metraje de vídeo que se puede almacenar en una tarjeta de memoria Toshiba R95 W80MB/s UHS-I SDHC de 16 GB con distintos ajustes de calidad y tamaño de imagen o de vídeo. Todas las cifras son aproximadas; el tamaño del archivo varía dependiendo de la escena grabada.

■ Imágenes estáticas (Modo imagen estática)

Calidad de imagen (□ 114)	Tamaño de imagen (□ 114)	Tamaño de archivo	Nº de imágenes	Capacidad de la memoria intermedia ¹
NEF (RAW) + JPEG buena ²	3.872×2.592	23,9 MB	659	19
	2.896×1.944	21,4 MB	736	19
	1.936×1.296	19,6 MB	804	19
NEF (RAW)	—	17,1 MB	922	19
JPEG buena	3.872×2.592	6,8 MB	2300	28
	2.896×1.944	4,3 MB	3600	34
	1.936×1.296	2,5 MB	6200	46
JPEG normal	3.872×2.592	3,4 MB	4500	38
	2.896×1.944	2,2 MB	7100	46
	1.936×1.296	1,3 MB	11900	65
JPEG básica	3.872×2.592	1,8 MB	8900	53
	2.896×1.944	1,1 MB	13900	65
	1.936×1.296	0,7 MB	22800	88

1 El número máximo de imágenes que pueden almacenarse en la memoria intermedia en ISO 100. Cae si la reducción de ruido de exposición prolongada está activada (□ 133).

2 El tamaño de la imagen únicamente es aplicable para imágenes JPEG. El tamaño de las imágenes NEF (RAW) no puede ser modificado. El tamaño del archivo es el total para imágenes NEF (RAW) y JPEG.

■ Vídeo HD

Ajustes de vídeo (□ 116)	Duración total máxima (aprox.)*
1080/60i	1 hora 27 minutos
1080/30p	1 hora 27 minutos
720/60p	2 horas 10 minutos

* Para obtener información sobre la duración máxima que puede grabarse en un único videoclip, consulte la página 116.



■ Vídeos a cámara lenta

Velocidad de fotogramas (☐ 116)	Duración total máxima de grabación (aprox.) *
400 fps	1 hora 27 minutos
1.200 fps	1 hora 27 minutos

* En cada vídeo clip se pueden grabar hasta cinco segundos de metraje a cámara lenta. La duración de la reproducción es aproximadamente de 13,2 (400 fps) o 40 (1.200 fps) veces la duración de la grabación.

■ Imágenes estáticas (Modo selector de foto inteligente)

Calidad de imagen (☐ 114)	Tamaño de imagen (☐ 114)	Tamaño de archivo ¹	Nº de disparos
NEF (RAW) + JPEG buena ²	3.872×2.592	119,4 MB	131
	2.896×1.944	106,9 MB	147
	1.936×1.296	97,8 MB	160
NEF (RAW)	—	85,3 MB	184
JPEG buena	3.872×2.592	34,1 MB	461
	2.896×1.944	21,6 MB	729
	1.936×1.296	12,5 MB	1258
JPEG normal	3.872×2.592	17,2 MB	915
	2.896×1.944	10,9 MB	1438
	1.936×1.296	6,6 MB	2397
JPEG básica	3.872×2.592	8,8 MB	1798
	2.896×1.944	5,6 MB	2797
	1.936×1.296	3,4 MB	4577

1 El tamaño total de las cinco imágenes grabadas en cada disparo.

2 El tamaño de la imagen únicamente es aplicable para imágenes JPEG. El tamaño de las imágenes NEF (RAW) no puede ser modificado. El tamaño del archivo es el total para imágenes NEF (RAW) y JPEG.

■ Imágenes estáticas (Modo instantánea movimiento)

Calidad de imagen	Tamaño de imagen	Tamaño de archivo *	Nº de disparos
—	—	17,7 MB	891

* El tamaño del archivo es el total para una sola imagen y vídeo.



Solución de problemas

En el caso de que la cámara no funcione correctamente, antes de acudir al vendedor o al representante de Nikon, consulte esta lista de problemas más comunes.

Pantalla

La pantalla está apagada:

- La cámara está apagada (☐ 17) o la batería está agotada (☐ 11, 20).
 - La pantalla se ha apagado automáticamente para ahorrar energía (☐ 151). La pantalla podrá ser reactivada pulsando cualquier botón o el dial de modo.
 - La cámara está conectada a un ordenador (☐ 79) o televisor (☐ 84).
-

La pantalla se apaga sin previo aviso:

- El nivel de la batería es bajo (☐ 11, 20).
 - La pantalla se ha apagado automáticamente para ahorrar energía (☐ 151). La pantalla podrá ser reactivada pulsando cualquier botón o el dial de modo.
 - La temperatura interna de la cámara es alta (☐ xvi, 179). Deje que la cámara se enfríe antes de volver a encenderla.
-

Los indicadores no se visualizan: Pulse el botón DISP (☐ 5).



Disparo (todos los modos de exposición)

La cámara tarda en encenderse: Borre archivos o formatee la tarjeta de memoria.

El disparador está deshabilitado:

- La batería está agotada (□ 11, 20).
- La tarjeta de memoria está bloqueada (□ 14) o llena (□ 13, 20).
- El flash se está cargando (□ 59).
- La cámara no está enfocada (□ 23).
- Actualmente está grabando un vídeo a cámara lenta (□ 39).

Continuo es seleccionado en el modo de imagen estática aunque únicamente se realizará una fotografía al pulsar el disparador: El disparo continuo no está disponible si eleva el flash en el modo **Continuo** (□ 26). Podrán realizarse imágenes en el modo continuo si selecciona **Electrónico (Hi)**, pero el flash no se disparará.

La cámara no enfoca automáticamente:

- El sujeto no es adecuado para el autofocus (□ 139).
- La cámara se encuentra en el modo de enfoque manual (□ 137, 140).

El enfoque no se bloquea al pulsar el disparador hasta la mitad: Use el botón ▲ (AE-L) para bloquear el enfoque al seleccionar **AF-C** para modo de enfoque o cuando esté fotografiando sujetos en movimiento en el modo **AF-A** (□ 137, 143).

La selección de la zona de enfoque no está disponible: La selección de la zona de enfoque no está disponible para AF de zona automática (□ 142) o de prioridad al rostro (□ 23). En otros modos de zona AF, la zona de enfoque puede seleccionarse pulsando .

AF de seguimiento de sujeto no está disponible: Seleccione un Picture Control no monocromo (□ 125, 142).

El modo de selección de zona AF no está disponible: La cámara está en el modo selector de foto inteligente (□ 31), se ha seleccionado el modo de enfoque manual (□ 137), o  **Selector auto. de escenas** ha sido seleccionado para **Modo de exposición** (□ 106).

La selección del tamaño de la imagen no está disponible: **NEF (RAW)** ha sido seleccionado para calidad de imagen (□ 114).

La cámara tarda mucho en grabar las fotos: Desactive la reducción de ruido de exposición prolongada (□ 133).

Aparece ruido en las fotos (puntos brillantes, píxeles luminosos aleatorios, niebla o líneas):

- Seleccione una sensibilidad ISO inferior o habilite RR ISO alta (□ 133).
- A velocidades de obturación inferiores a 1 seg. utilice la reducción de ruido de exposición prolongada (□ 133).



No se toma ninguna foto al pulsar el disparador del control remoto:

- Cambie la batería del control remoto (☐ 158).
- Elija un modo de control remoto (☐ 53).
- El temporizador de espera del control remoto ha expirado (☐ 152).
- El remoto no apunta a la cámara o el receptor de infrarrojos no está visible (☐ 2, 54).
- El remoto está demasiado lejos de la cámara (☐ 54).
- Existe luz brillante que interfiere con el remoto.

Aparecen manchas en las fotografías: Limpie los elementos del objetivo delantero y trasero o la protección contra el polvo (☐ 163).

Aparecen parpadeos o bandas en los vídeos o en las pantallas: Seleccione un ajuste **Reducción de parpadeo** que concuerde con el suministro de alimentación de CA local (☐ 153).

Los artículos del menú no están disponibles: Algunas opciones solo están disponibles para ciertos modos de exposición o disparo (☐ 49).

Disparo (Modos P, S, A y M)

El obturador está deshabilitado: Ha seleccionado **S Auto. con prior. a obtur.** para **Modo de exposición** tras seleccionar una velocidad de obturación de "Bulb" en el modo de exposición manual (☐ 109).

Algunas velocidades de obturación no están disponibles: Está utilizando un flash (☐ 61).

Los colores son poco naturales:

- Ajuste el balance de blancos de tal modo que coincida con la fuente de luz (☐ 119).
- Ajuste la configuración de Picture Control (☐ 125).

No se puede medir el balance de blancos: El sujeto es muy oscuro o muy brillante (☐ 122).

Los Picture Controls producen distintos resultados: A (automático) ha sido seleccionado para nitidez, contraste o saturación. Para obtener resultados consistentes en una serie de fotos, elija otro ajuste (☐ 127).

No se puede ajustar el brillo ni el contraste de Picture Control: D-Lighting activo está activado (☐ 127, 132).

No se puede cambiar la medición: El bloqueo de la exposición está activado (☐ 118).

Aparece ruido (áreas rojizas y otro tipo de artefactos) en las exposiciones prolongadas: Active la reducción de ruido de exposición prolongada (☐ 133).

Videos

No se pueden grabar videos: El botón de grabación de vídeo no puede utilizarse para grabar vídeos en los modos imagen estática, selector de foto inteligente o instantánea de movimiento (☞ 25, 33, 47).

No se graba ningún sonido con los videos:

- **Micrófono desactivado** ha sido seleccionado para **Opciones sonido vídeo > Micrófono** (☞ 134).
- El audio en directo no queda grabado en vídeos a cámara lenta (☞ 40) o instantáneas de movimiento (☞ 45).

Reproducción

Las imágenes NEF (RAW) no se visualizan: La cámara visualiza únicamente las copias JPEG de imágenes buenas NEF (RAW) + JPEG (☞ 114).

Las fotografías con orientación "vertical" (retrato) aparecen en "horizontal" (paisaje):

- Seleccione **Activado** para **Rotar a vertical** (☞ 96).
 - Se han realizado las fotos con **Rotación imagen auto.** desactivado (☞ 155).
 - Cuando se tomó la fotografía, la cámara estaba dirigida hacia arriba o hacia abajo (☞ 155).
 - La fotografía se visualiza en el modo de revisión de imagen (☞ 96).
-

No se puede oír sonido proveniente del vídeo:

- Pulse  hacia arriba para subir el volumen (☞ 42). Si la cámara está conectada a un televisor (☞ 84), utilice los controles del televisor para ajustar el volumen.
 - El audio en directo no queda grabado en vídeos a cámara lenta (☞ 40) o instantáneas movimiento (☞ 47).
-



No se pueden borrar imágenes:

- Elimine la protección de los archivos antes de borrar (☐ 96).
- La tarjeta de memoria está bloqueada (☐ 14).

No se pueden seleccionar fotos para su impresión: La tarjeta de memoria está llena (☐ 20) o bloqueada (☐ 14) o las fotos están en formato NEF (RAW). Para imprimir fotos NEF (RAW), transfiera las imágenes a un ordenador y utilice el software suministrado o Capture NX 2 (☐ 79).

Las imágenes no se visualizan en el televisor: La cámara no está correctamente conectada (☐ 84).

Las imágenes no pueden transferirse a un ordenador: Si su sistema no cumple con los requisitos de la página 77, aún podría ser capaz de transferir imágenes a un ordenador usando un lector de tarjetas.

Las fotos no se visualizan en Capture NX 2: Actualice a la versión más reciente (☐ 158).

Varios

La cámara no responde: En muy raras ocasiones, la pantalla podría no responder como se esperaba y la cámara podría dejar de funcionar. En la mayoría de los casos, este fenómeno es provocado por una carga estática externa muy fuerte. Apague la cámara, extraiga y sustituya la batería, tenga cuidado de no quemarse, y vuelva a encender la cámara, o, si está utilizando un adaptador de CA (disponible por separado), desconecte y conecte el adaptador y vuelva a encender la cámara. Si el problema persiste tras extraer y sustituir la batería, póngase en contacto con su distribuidor o con su representante del servicio técnico autorizado de Nikon.

La fecha de grabación no es correcta: Ajuste el reloj de la cámara (☐ 18, 154).

Los elementos del menú no están disponibles: Algunas opciones solo están disponibles para ciertos ajustes concretos (☐ 49) o si se ha introducido una tarjeta de memoria (☐ 13, 93).

Mensajes de error

En esta sección se muestran los mensajes de error que aparecen en la pantalla.

Mensaje	Solución	
Gire el anillo del zoom para extender el objetivo.	Un objetivo con botón circular de objetivo retráctil ha sido instalado con el barril retraído. Pulse el botón circular de objetivo retráctil y gire el anillo del zoom para extender el objetivo.	16, 187
Compruebe el objetivo. Sólo podrá tomar fotos cuando haya uno acoplado.	Instale un objetivo.	16
No se pueden tomar fotos. Inserte la batería completamente cargada.	Apague la cámara y recargue la batería o introduzca una batería de repuesto completamente cargada.	11, 13
Error de inicio. Apague la cámara y vuelva a encenderla.	Apague la cámara, extraiga y sustituya la batería, y a continuación vuelva a encender la cámara.	13, 17
Se ha restaurado el reloj.	Ajuste el reloj de la cámara.	18, 154
Sin tarjeta de memoria.	Apague la cámara y confirme que la tarjeta se ha introducido correctamente.	13
Esta tarjeta de memoria no está formateada. ¿Desea formatearla?	Seleccione Sí para formatear la tarjeta, o apague la cámara e introduzca otra tarjeta de memoria.	13, 149
La tarjeta de memoria está bloqueada (protegida contra escritura).	Apague la cámara y deslice el interruptor del mecanismo de protección hacia la posición "write" (escritura).	14



Mensaje	Solución	
La tarjeta de memoria está llena.	<ul style="list-style-type: none"> • Si reduce la calidad o el tamaño de las imágenes podría ser capaz de grabar imágenes adicionales. • Borre las imágenes no deseadas. • Introduzca otra tarjeta de memoria. 	<p>114</p> <p>69</p> <p>13, 160</p>
Esta tarjeta de memoria no se puede usar. Inserte otra distinta ya que se podría dañar.	<ul style="list-style-type: none"> • Utilice una tarjeta aprobada. • Formatee la tarjeta. Si el problema persiste, la tarjeta podría estar dañada. Consulte con un representante del servicio técnico autorizado de Nikon. • Introduzca una tarjeta de memoria nueva. 	<p>160</p> <p>149</p> <p>13, 160</p>
No se pueden crear carpetas adicionales en la tarjeta de memoria.	Si la carpeta actual tiene el número 999 y contiene 999 fotografías o una fotografía con el número 9999, el disparador se desactivará y no se podrán hacer más tomas. Seleccione Sí para Restaurar num. archivos y a continuación formatee la tarjeta de memoria actual o introduzca una tarjeta de memoria nueva.	153
El botón de grabación de vídeo no se puede utilizar en este modo.	No se puede utilizar el botón de grabación de vídeo en los modos selector de foto inteligente, imagen estática o instantánea de movimiento.	25, 33, 47
No se pueden hacer fotografías cuando la cámara lenta esté seleccionada.	El disparador no puede utilizarse para tomar fotografías mientras un vídeo a cámara lenta está siendo grabado.	39



Mensaje	Solución	📖
Hi	<ul style="list-style-type: none"> • Sensibilidad ISO más baja. • Elija una velocidad de obturación más rápida o un diafragma más pequeño (número f/ más grande). 	124 109, 110, 111
Lo	<ul style="list-style-type: none"> • Aumente la sensibilidad ISO. • Utilice el flash incorporado. • Seleccione una velocidad de obturación más lenta o un diafragma más grande (número f/ más pequeño). 	124 58 109, 110, 111
No podrá tomar fotos en el modo automático con prioridad a la obturación a una velocidad de "Bulb".	<p>Seleccione una velocidad de obturación distinta, o seleccione M Manual para Modo de exposición.</p>	109, 111
Error al actualizar el firmware del objetivo. Póngase en contacto con el servicio técnico autorizado de Nikon.	<p>Se ha producido un intento fallido de actualización del firmware del objetivo instalado en la cámara. Consulte con un representante del servicio técnico autorizado de Nikon.</p>	—
Se ha producido un error. Vuelva a pulsar el disparador hasta la mitad.	<p>Pulse el disparador. Póngase en contacto con un representante del servicio técnico autorizado de Nikon si el problema persiste o si se produce de forma habitual.</p>	—



Mensaje	Solución	
Error en el circuito interno. Póngase en contacto con el servicio técnico autorizado de Nikon.	Consulte con un representante del servicio técnico autorizado de Nikon.	—
La temperatura interna de la cámara es alta. Se apagará.	Espere a que la cámara se enfríe.	xvi
La tarjeta de memoria no tiene imágenes.	Para visualizar imágenes, introduzca una tarjeta de memoria que contenga imágenes.	13
No se puede mostrar este archivo. No se puede seleccionar este archivo.	El archivo se ha creado o modificado en un ordenador o en una cámara de otro fabricante, o el archivo está dañado.	—
Compruebe la impresora.	Compruebe la impresora.	—*
Compruebe el papel.	Seleccione Reanudar tras colocar papel del tamaño correcto.	—*
Atasco de papel.	Elimine el atasco y seleccione Reanudar .	—*
Sin papel.	Introduzca el papel y seleccione Reanudar .	—*
Compruebe la tinta.	Seleccione Reanudar tras comprobar la tinta.	—*
Sin tinta.	Sustituya la tinta y seleccione Reanudar .	—*

* Consulte el manual de la impresora para obtener más información.







Especificaciones

Cámara digital Nikon 1 J1

Tipo		
Tipo	Cámara digital con objetivos intercambiables	
Montura del objetivo	Nikon montura 1	
Ángulo de visión efectivo	Distancia focal del objetivo aprox. 2,7x (formato equivalente a 35 mm); formato Nikon CX	
Píxeles efectivos		
	10,1 millones	
Sensor de imagen		
Sensor de imagen	Sensor CMOS 13,2 mm × 8,8 mm	
Almacenamiento		
Tamaño de imagen (píxeles)	Imágenes estáticas (modos imagen estática y selector de foto inteligente, relación de aspecto 3 : 2)	
	• 3.872 × 2.592	• 2.896 × 1.944
	• 1.936 × 1.296	
	Imágenes estáticas (modo de vídeo, relación de aspecto 16 : 9)	
	• 3.840 × 2.160 (1080/60i)	• 1.920 × 1.080 (1080/30p)
	• 1.280 × 720 (720/60p)	
	Imágenes estáticas (modo instantánea movimiento, relación de aspecto 16 : 9)	
	• 3.840 × 2.160	
Formato de archivo	<ul style="list-style-type: none">• NEF (RAW): 12 bits, comprimido• JPEG: JPEG-Baseline compatible con los tipos de compresión buena (aprox. 1 : 4), normal (aprox. 1 : 8), o básica (aprox. 1 : 16)• NEF (RAW) + JPEG: Cada fotografía se graba en los formatos NEF (RAW) y JPEG	
Sistema Picture Control	Estándar, neutral, vívido, monocromo, retrato, paisaje; el Picture Control seleccionado puede cambiarse; almacenamiento para Picture Control personalizados	
Medios	Tarjetas de memoria SD (Secure Digital), SDHC, y SDXC	
Sistema de archivos	DCF (Design Rule for Camera File System, Norma de diseño para sistemas de archivo de cámara) 2.0, DPOF (Digital Print Order Format, Formato de orden de impresión digital), Exif (Exchangeable Image File Format for Digital Still Cameras, Formato de archivo de imagen intercambiable para cámaras fotográficas digitales) 2.3, PictBridge	



Modos de disparo	 imagen estática (3 : 2),  selector de foto inteligente (3 : 2),  vídeo (HD 16 : 9, cámara lenta 8 : 3),  instantánea movimiento (16 : 9)
Obturador	
Tipo	Obturador electrónico
Velocidad	$1/16.000$ –30 seg. en pasos de $1/3$ EV; Bulb; Time (necesita un control remoto ML-L3 opcional)
Velocidad de sincronización de flash	Sincroniza con un obturador en $X = 1/60$ seg. o inferior
Disparo	
Modo	<ul style="list-style-type: none"> Fotograma a fotograma, continuo, Electrónico (Hi) Disparador automático, disparo retardado remoto, remoto de respuesta rápida, disparo a intervalos
Velocidad de avance de los fotogramas	<ul style="list-style-type: none"> Electrónico (Hi): Aprox. 10, 30 ó 60 fps Otros modos: Hasta un máximo de 5 fps (AF sencillo o enfoque manual, modo de exposición S Auto. con prior. a obtur. o M Manual, velocidad de obturación $1/250$ seg. o superior, y otros ajustes en los valores predeterminados)
Disparador automático	2 seg., 5 seg., 10 seg.
Modos de control remoto	Disparo retardado remoto (2 seg.); remoto de respuesta rápida
Exposición	
Medición	Medición TTL mediante el sensor de imagen
Método de medición	<ul style="list-style-type: none"> Matricial Ponderada central: Mide un círculo de 4,5 mm en el centro del fotograma Puntual: Mide un círculo de 2 mm centrado en una zona de enfoque seleccionada
Modo	Automático programado con programa flexible; automático con prioridad a la obturación; automático con prioridad al diafragma; manual; selector automático de escenas
Compensación de exposición	-3–+3 EV en incrementos de $1/3$ EV
Bloqueo de la exposición	La luminosidad se bloquea en el valor de medición con el botón  (AE-L/AF-L)
Sensibilidad ISO (Índice de exposición recomendado)	ISO 100–3200 en pasos de 1 EV. También puede ajustarse en aprox. 1 EV (ISO 6400 equivalente) por encima de ISO 3200; control de sensibilidad ISO automático (ISO 100–3200, 100–800, 100–400) disponible
D-Lighting activo	Activado, desactivado



Enfoque	
Autofoco	Autofoco híbrido (detección de fase/AF de detección de contraste); luz de ayuda de AF
Servo del objetivo	<ul style="list-style-type: none"> • Autofoco (AF): AF sencillo (AF-S); AF continuo (AF-C); selección automática AF-S/AF-C (AF-A); AF permanente (AF-F) • Enfoque manual (MF)
Modo de zona de AF	Punto único, zona automática, seguimiento de sujeto
Zona de enfoque	<ul style="list-style-type: none"> • AF de punto único: 135 áreas de enfoque; el centro 73 áreas compatibles con detección de fase AF • AF de zona automática: 41 zonas de enfoque
Bloqueo de enfoque	El enfoque se bloquea pulsando el disparador hasta la mitad (AF sencillo) o pulsando el botón AE-L (AE-L/AF-L)
AF prioridad rostro	Activado, desactivado
Flash	
Flash incorporado	Se eleva al deslizar el control de apertura del flash
Número de guía (GN)	Aprox. 5 (m, ISO 100, 20 °C)
Control	Control del flash i-TTL mediante el sensor de imagen disponible
Modo	Flash de relleno, sincronización lenta, reducción de ojos rojos, sincronización lenta con reducción de ojos rojos, sincronización a la cortinilla trasera, cortinilla trasera con sincronización lenta
Compensación de flash	-3 +1 EV en incrementos de $\frac{1}{3}$ EV
Indicador de flash listo	Se ilumina una vez que el flash incorporado está completamente cargado
Balance de blancos	Automático, incandescente, fluorescente, luz del sol directa, flash, nublado, sombra, preajuste manual, todos excepto el preajuste manual con ajuste de precisión



Vídeo	
Medición	Medición TTL mediante el sensor de imagen
Método de medición	<ul style="list-style-type: none"> • Matricial • Ponderada central: Mide un círculo de 4,5 mm en el centro del fotograma • Puntual: Mide un círculo de 2 mm centrado en una zona de enfoque seleccionada
Tamaño de fotograma (píxeles)/velocidad de grabación	Vídeos HD <ul style="list-style-type: none"> • 1.920 × 1.080/60i (59,94 campo/seg. *) • 1.920 × 1.080/30p (29,97 fps) • 1.280 × 720/60p (59,94 fps)
	Vídeos a cámara lenta <ul style="list-style-type: none"> • 640 × 240/400 fps (reproduce a 30p/29,97 fps) • 320 × 120/1.200 fps (reproduce a 30p/29,97 fps)
	Instantánea movimiento
	1.920 × 1.080/60p (59,94 fps) (reproduce a 24p/23,976 fps)
Formato de archivo	MOV
Compresión de vídeo	Decodificación de vídeo avanzada H.264/MPEG-4
Formato de grabación de audio	AAC
Dispositivo de grabación de audio	Micrófono estéreo incorporado; sensibilidad ajustable
* La salida del sensor es de aproximadamente 60 fps.	
Pantalla	7,5 cm, aprox. 460 k puntos, TFT LCD con ajuste de brillo
Reproducción	Reproducción a pantalla completa y de miniaturas (4, 9 o 72 imágenes o calendario) con zoom de reproducción, reproducción de vídeos, pase de diapositivas, pantalla de histograma, rotación automática de la imagen y opción de valoración
Interfaz	
USB	USB de alta velocidad
Salida HDMI	Conector HDMI de mini clavija tipo C



Idiomas admitidos	Árabe, chino (simplificado y tradicional), checo, danés, holandés, inglés, finés, francés, alemán, griego, húngaro, indonesio, italiano, japonés, coreano, noruego, polaco, portugués, rumano, ruso, español, sueco, tailandés, turco, ucraniano
Fuente de alimentación	
Batería	Una batería recargable de ion de litio EN-EL20
Adaptador de CA	Adaptador de CA EH-5b; necesita un conector a la red eléctrica EP-5C (disponible por separado)
Rosca para el trípode	1/4-pulgadas (ISO 1222)
Dimensiones/peso	
Dimensiones (An. × Al. × Pr.)	Aprox. 106,0 × 61,0 × 29,8 mm, excluyendo las partes salientes
Peso	Aprox. 277 g con batería y tarjeta de memoria aunque sin la tapa del cuerpo; aprox. 234 g (únicamente el cuerpo de la cámara)
Entorno de operación	
Temperatura	0–40 °C
Humedad	Inferior al 85 % (sin condensación)

- A menos que se indique lo contrario, todas las cifras se refieren a una cámara con una batería completamente cargada y funcionando a una temperatura ambiente de 20 °C.
- Nikon se reserva el derecho de cambiar las especificaciones del hardware y del software descritas en este manual en cualquier momento y sin previo aviso. Nikon no se hará responsable de los daños derivados por los errores que pueda contener este manual.



Cargador de batería MH-27	
Entrada nominal	CA 100–240 V, 50–60 Hz, 0,2 A
Salida nominal	8,4 V CC/0,6 A
Baterías compatibles	Baterías recargables de ión de litio EN-EL20 Nikon
Tiempo de carga	Aprox. 2 horas a una temperatura ambiente de 25 °C cuando no posea carga alguna
Temperatura de funcionamiento	0–40 °C
Dimensiones (An. × Al. × Pr., Argentina)	Aprox. 67,0 × 68,7 × 94,0 mm
Dimensiones (An. × Al. × Pr., otros países)	Aprox. 67,0 × 28,0 × 94,0 mm, excluyendo el adaptador de clavija
Peso (Argentina)	Aprox. 107 g
Peso (otros países)	Aprox. 83 g, excluyendo el adaptador de clavija
Batería recargable de ión de litio EN-EL20	
Tipo	Batería recargable de ión de litio
Capacidad nominal	7,2 V, 1.020 mAh
Temperatura de funcionamiento	0–40 °C
Dimensiones (An. × Al. × Pr.)	Aprox. 30,7 × 50,0 × 14,0 mm
Peso	Aprox. 41 g, excluyendo la tapa de terminales



1 NIKKOR VR 10-30 mm f/3.5-5.6	
Tipo	Objetivo con montura 1
Distancia focal	10-30 mm
Diafragma máximo	f/3.5-5.6
Construcción	12 elementos en 9 grupos (incluyendo 3 elementos esféricos)
Ángulo de visión	77° – 29° 40'
Reducción de vibración	Cambio de objetivo usando voice coil motors (motores de bobina) (VCMs)
Distancia mínima de enfoque	0,2 m a partir del plano focal en todas las posiciones de zoom
Láminas de diafragma	7 (apertura de diafragma redonda)
Diafragma	Completamente automático
Alcance de diafragma	<ul style="list-style-type: none"> • Distancia focal de 10 mm: f/3.5-16 • Distancia focal de 30 mm: f/5.6-16
Tamaño de accesorio de filtro	40,5 mm (P = 0,5 mm)
Dimensiones	Aprox. 57,5 mm de diámetro × 42 mm (distancia desde la pletina de montaje del objetivo cuando éste está retraído)
Peso	Aprox. 115 g

Las especificaciones están sometidas a cambios sin previo aviso. Nikon no se hará responsable de los daños derivados por los errores que pueda contener este manual.



■ ■ EI 1 NIKKOR VR 10-30 mm f/3.5-5.6

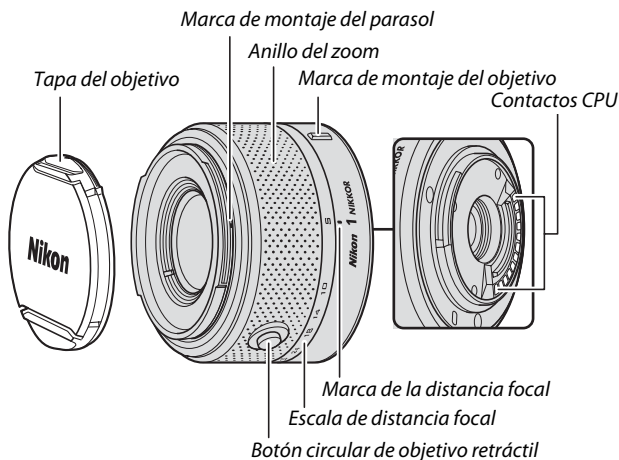

Los objetivos 1 NIKKOR son de uso exclusivo para las cámaras digitales de formato de objetivo intercambiable Nikon 1. El ángulo de visión es equivalente a un objetivo de formato de 35 mm con una distancia focal aproximada de $\times 2,7$ más larga. Son compatibles con la reducción de la vibración activa y normal y con la reducción de la vibración desactivada (📖 136).

Utilice el anillo del zoom para acercar y alejar el zoom.



🔪 Cuidado de objetivo

- Al usar un parasol opcional, no agarre ni sujete el objetivo o la cámara usando solo el parasol.
- Mantenga limpios los contactos CPU.
- Use una perilla para quitar el polvo y la pelusilla de la superficie del objetivo. Para remover manchas y huellas dactilares, aplique una pequeña cantidad de etanol o limpiador de objetivos sobre un paño de algodón suave y seco o sobre un paño especial para limpieza de objetivos y limpie desde el centro hacia fuera con un movimiento circular, teniendo cuidado de no dejar manchas ni de tocar el cristal con sus dedos.
- Nunca use solventes orgánicos como disolvente o benceno para limpiar el objetivo.
- Se puede usar un parasol o un filtro NC para proteger el elemento delantero del objetivo.
- Coloque las tapas trasera y delantera cuando no utilice el objetivo.
- Si no se va a utilizar el objetivo por un tiempo prolongado, guárdelo en un lugar templado y seco, para evitar la formación de moho y corrosión. No guarde la cámara con bolas antipolillas de naftalina o de alcanfor o a la luz solar directa.
- Mantenga seco el objetivo. El óxido del mecanismo interno puede producir daños irreparables.
- Si deja el objetivo en lugares extremadamente calientes se podrían averiar las piezas o aquellas hechas de plástico podrían llegar a deformarse.

🔪 Accesorios suministrados

- Tapa delantera del objetivo de clic LC-N40.5 40,5 mm
- Tapa trasera del objetivo LF-N1000

🔪 Accesorios opcionales

- Filtros de enroscado de 40,5 mm
- Estuche blando del objetivo CL-N101
- Parasol de bayoneta HB-N101 (instálelo tal y como se muestra a continuación)

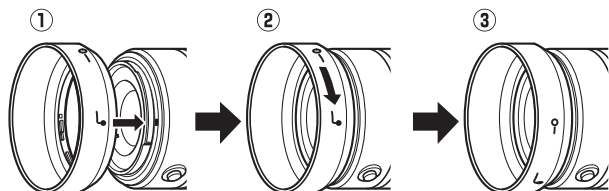

■ El adaptador de montura opcional FT1

Lea esta sección para obtener más información sobre el uso del adaptador de montura FT1 opcional. Antes de continuar, asegúrese de que ha leído y comprendido este manual y la documentación para el FT1 y el objetivo.

Autofoco

Autofoco solamente está disponible con objetivos AF-S; el resto de objetivos únicamente son compatibles con el enfoque manual. Ajuste el modo de enfoque de la cámara a AF-S (la cámara no enfocará con otros modos de autofocus). El único modo de zona AF disponible es **AF de punto único** y la cámara enfocará sobre el sujeto que se encuentre únicamente en el punto de enfoque central. AF prioridad al rostro no es compatible. En algunos casos, podría oírse un pitido, el indicador de enfoque podría ser visualizado y podrán realizarse imágenes cuando la cámara no esté enfocada; en dicho caso, enfoque manualmente.

Enfoque manual

Siga los pasos indicados a continuación para enfocar manualmente al utilizar el FT1 con un objetivo con montura F NIKKOR.

1 Seleccione el modo de enfoque manual.

Seleccione **Modo de enfoque** en el menú de disparo, marque **Enfoque manual**, y pulse . Para salir de los menús una vez completados los ajustes, pulse el disparador hasta la mitad.

Si el objetivo es compatible con autofocus con anulación manual, tras enfocar utilizando el autofocus podrá mantener el disparador pulsado hasta la mitad y girar el anillo de enfoque del objetivo para ajustar el enfoque con precisión de forma manual. Para volver a enfocar utilizando autofocus, pulse de nuevo el disparador hasta la mitad.



2 Enfoque.

Gire el anillo de enfoque del objetivo hasta que el sujeto esté enfocado.

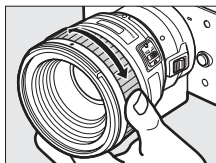

Para acercar el zoom sobre la pantalla y enfocar con más precisión, pulse (tenga en cuenta que esta función no estará disponible durante la grabación de vídeos o en el modo de vídeo a cámara lenta). Aparecerá una ventana de navegación en un marco gris en la parte inferior derecha de la pantalla.

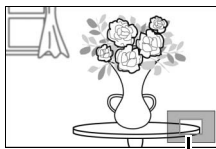

Ventana de navegación

Pulse el control hacia arriba para acercar el zoom hasta un máximo de $\times 10$, hacia abajo para alejarlo. Utilice el multiselector para desplazarse por las zonas del encuadre no visibles en la pantalla. Pulse para salir del zoom.

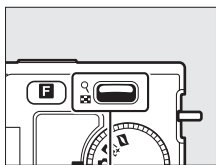

Control

El telémetro electrónico

Si instala un objetivo con CPU en el modo de enfoque manual, el indicador de enfoque puede utilizarse para comprobar si la cámara está enfocada sobre el sujeto de la zona de enfoque central.

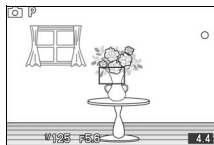

Indicador de enfoque	Estado
●	Enfocado.
▶	Cámara enfocada delante del sujeto.
◀	Cámara enfocada detrás del sujeto.
▶ ◀ (parpadea)	Incapaz de determinar el enfoque.

Tenga en cuenta que con algunos sujetos, el indicador de enfoque (●) podría visualizarse si la cámara no se encuentra enfocada. Compruebe el enfoque en la pantalla antes de disparar.

Mensajes y pantallas de error

Las siguientes advertencias aparecen en la pantalla de diafragma de la cámara.

Pantalla	Problema	Solución
FEE	El anillo de diafragmas del objetivo no está bloqueado en el diafragma mínimo.	Al utilizar objetivos con CPU, bloquee el anillo de diafragmas al diafragma mínimo (número f/ más alto).
F---	Se ha instalado un objetivo sin CPU, o no se ha instalado ningún objetivo.	Utilice el anillo de diafragmas del objetivo para ajustar el diafragma.



Restricciones

- El modo selector de foto inteligente no es compatible.
- Podrán grabarse instantáneas en movimiento solamente si instala un objetivo AF-S y **AF-S (AF sencillo)** es seleccionado como modo de enfoque y únicamente cuando la cámara esté enfocada. No intente ajustar el enfoque utilizando el anillo de enfoque; si gira el anillo, se visualizará un mensaje de error y no podrán tomarse fotografías hasta que el mensaje haya desaparecido de la pantalla y la cámara haya sido reenfocada pulsando el disparador hasta la mitad.
- No se encuentran disponibles las velocidades de obturación de 1 seg. o más lentas.
- El interruptor de audio de la pantalla y el botón de operación del enfoque (bloqueo de enfoque/RECORDAR MEMORIA/inicio AF) no tienen efecto alguno.

Precauciones durante el uso

- Los objetivos superiores a los 380 g deben estar sujetos en todo momento. No sujete ni transporte la cámara mediante la correa sin sujetar el objetivo. De no cumplir con esta precaución, podría dañar la montura del objetivo de la cámara.
- Podrían aparecer líneas en las fotografías realizadas con objetivos sin CPU detenidos en el diafragma mínimo.
- La cámara continúa ajustando la exposición durante la grabación de vídeo. Seleccione el modo de exposición **A** o **M** para evitar que los sonidos realizados por el objetivo sean captados por el micrófono.
- El autofocus puede ser menos preciso cuando se ha seleccionado **S Auto. con prior. a obtur.**, **A Auto. con prior. a diafrag.**, o **M Manual** para **Modo de exposición**.
- Durante el disparo continuo, el enfoque está fijado en la posición de la primera toma de cada ráfaga y las velocidades de grabación se reducirán en los modos distintos a **Electrónico (Hi)**.
- La pantalla podría cambiar durante los disparos al seleccionar **Electrónico (Hi)**, aunque ello no tendrá efecto sobre las fotografías.
- Algunos objetivos bloquearán la luz de ayuda de AF y, a ciertas distancias, el flash.
- Las partes superior e inferior podrían desaparecer de las formas bokeh circulares creadas con diafragmas grandes utilizando objetivos con un diafragma máximo de f/1.4.



■ Estándares admitidos

- **DCF versión 2.0:** Design Rule for Camera File System (DCF) (norma de diseño para sistemas de archivo de cámara) es un estándar ampliamente utilizado en el sector de las cámaras digitales para garantizar la compatibilidad entre las distintas marcas de cámaras.
- **DPOF:** Digital Print Order Format (DPOF) (Formato de orden de impresión digital) es una norma del sector que permite imprimir fotografías a partir de las órdenes de impresión guardadas en la tarjeta de memoria.
- **Exif versión 2.3:** La cámara es compatible con Exif (**Exchangeable Image File Format for Digital Still Cameras**) (Formato de archivos de imagen intercambiables para cámaras fotográficas digitales) versión 2.3, un estándar que permite utilizar la información guardada con las fotografías para conseguir la reproducción óptima de los colores cuando las imágenes se imprimen en impresoras compatibles con Exif.
- **PictBridge:** Un estándar desarrollado en cooperación con los sectores de las impresoras y de las cámaras digitales que permite imprimir fotografías directamente en una impresora sin necesidad de transferirlas primero a un ordenador.
- **HDMI:** **High-Definition Multimedia Interface** (Interfaz multimedia de alta definición) es un estándar de interfaces multimedia que se utiliza en electrónica de consumo y en dispositivos de AV que pueden transmitir datos audiovisuales y señales de control a dispositivos compatibles con HDMI a través de un único cable de conexión.

Información de marcas comerciales

Macintosh, Mac OS, y QuickTime son marcas comerciales registradas de Apple Inc. en los Estados Unidos y/o en otros países. Microsoft, Windows, y Windows Vista son marcas comerciales o marcas comerciales registradas de Microsoft Corporation en los Estados Unidos y/o en otros países. El logotipo PictBridge es una marca comercial. Los logotipos SD, SDHC, y SDXC son marcas comerciales de SD-3C, LLC. HDMI, el logotipo **HDMI** y High-Definition Multimedia Interface son marcas comerciales o marcas comerciales registradas de HDMI Licensing LLC. El resto de nombres comerciales mencionados en este manual o en cualquier otro tipo de documentación proporcionada con su producto Nikon son marcas comerciales o marcas comerciales registradas de sus respectivos propietarios.



Duración de la batería

El número de disparos que puede realizarse con las baterías completamente cargadas varía acorde con la condición de la batería, la temperatura, el intervalo entre disparos, y la duración de la visualización de los menús. A continuación se muestran algunas cifras a modo de ejemplo para las baterías EN-EL20 (1020 mAh).

• **Imágenes estáticas: Aproximadamente 230**

• **Videos: Aproximadamente 70 minutos de metraje HD en 1080/60i**

Valores para las imágenes estáticas medidos a 25 °C con una batería EN-EL20 totalmente cargada, un objetivo 1 NIKKOR VR 10-30 mm f/3.5-5.6, y una tarjeta de 16 GB Toshiba R95 W80MB/s UHS-I SDHC según el estándar CIPA bajo las siguientes condiciones de prueba: fotografías de calidad NORMAL realizadas en intervalos de 30 seg. con el flash disparando a cada disparo y la cámara apagada y luego encendida cada diez disparos.

Las siguientes prácticas pueden reducir la duración de la batería:

- Mantener pulsado el disparador hasta la mitad
- Operaciones de autofocus repetidas
- Capturar fotografías NEF (RAW)
- Usar velocidades de obturación lentas
- Uso del modo de reducción de vibración con objetivos VR























Para sacar el máximo partido a las baterías recargables EN-EL20 de Nikon:









- Mantenga limpios los contactos de la batería. La suciedad de los contactos puede reducir el rendimiento de la batería.
- Utilice las baterías inmediatamente después de cargarlas. Las baterías se descargan cuando no se utilizan.



Índice

Símbolos

 (modo imagen estática)	21
 (modo selector de foto inteligente)	31
 (modo de vídeo)	37
 (modo instantánea movimiento)	45
 (selector auto. de escenas)	21, 106
 (retrato)	21
 (paisaje)	21
 (primer plano)	21
 (retrato nocturno)	21
 (automático)	21
P (automático programado)	106, 108
S (auto. con prior. a obtur.)	106, 109
A (auto. con prior. a diafrag.)	106, 110
M (manual)	106, 111
* (programa flexible)	108
Botón MENU (menú)	9, 93, 103, 147
Botón  (reproducir)	28, 34, 48
Botón  (borrar)	29, 35, 43, 48, 69
Botón DISP (visualización)	5, 63
Botón  (función) ...	8, 26, 39, 47, 70
Botón  (aceptar)	34, 42, 48
 (AE-L/AF-L)	118, 144
 (compensación exposición)	56
 (disparador automático)	53
Control  (zoom de reproducción/miniatura)	28, 42, 66, 68, 141
PRE (preajuste manual)	121
 2s (disparo retardado remoto) ...	53
 (remoto de respuesta rápida)	53
 (fotograma a fotograma)	26
 (continuo)	26
 (electrónico (Hi))	26

 (matricial)	117
 (ponderada central)	117
 (puntual)	117
 (zona automática)	142
 (punto único)	142
 (seguimiento de sujeto)	142
 (reducción de ojos rojos)	58
SLOW (sincronización lenta)	58
REAR (sincronización a la cortinilla trasera)	58
 (indicador de flash listo)	58

A

Accesorios	157
Activ. dispar. ranura vacía	149
Adaptador de CA	158, 161
Adaptador de montura	157, 189
Adobe RGB	131
Advertencias sobre la temperatura	xvi
AE-L	118, 144
AF	137, 142
AF continuo	137
AF de selección automática	137
AF de zona automática (modo de zona AF)	142
AF permanente	137
AF prioridad al rostro	23, 145
AF sencillo	137
AF-A	137
AF-C	137
AF-F	137
AF-S	137
Ajuste de precisión del balance de blancos	120
Ajuste rápido	127
Ajustes de sonido	151
Ajustes de vídeo	116
Ajustes disponibles	49
Alcance del flash	61



Almacenamiento en la memoria	
intermedia	32, 46
Alta definición	84, 85, 193
Altavoz	2
Anillo del zoom	22, 187
Apagado automático	17, 151
Asignar botón AE/AF-L	152
Auto. con prior. a diafrag. ...	110, 111
Auto. con prior. obtur.	109
Autofoco	137, 142
Automático programado ...	106, 108
Autorretrato	53
Ayuda de AF integrada	138, 145

B

Balance de blancos	119
Barrera de protección del	
sensor	187
Batería	11, 13, 20, 185
Batería del reloj	19
Bloqueo AE	118, 152
Bloqueo AE disparador	152
Bloqueo de enfoque	143
Bloqueo de exposición	118, 152
Borde	91
Borrar	29, 35, 43, 48, 69
Borrar imagen	
actual	29, 35, 43, 48, 69
Borrar imágenes selec.	69
Borrar todas las imágenes	69
Botón AE-L/AF-L	118, 144, 152
Botón circular de objetivo	
retráctil	16, 22, 187
Botón de función	8, 26, 39, 47, 70
Botón de grabación de	
vídeo	38, 41
Brillo	127
Brillo de la pantalla	150
Brillo de la visualización	150
Brillo del visor	150
Bulb	112

C

Cable USB	79, 86
Calendario	67, 71
Calidad de imagen	114
Cámara lenta	40, 116
Cambiar tamaño	98
Capacidad de la tarjeta de	
memoria	169
Capture NX 2	115, 130, 158
Cargar de/guard. en tarj.	130
Cargar una batería	11
CEC	85
Colocación del objetivo	16
Compensación de exposición	56
Compensación de flash	146
Conector a la red	
eléctrica	158, 161
Continuo	26
Contraste	127, 132
Control dispositivo HDMI	85
Control remoto	53
Copia de índice	88
Correa	11
Creación de vídeos cortos	81, 82

D

Descartar	69
Diafragma	107, 110, 111
Diafragma máximo	186
Dial de modo	6
Disparador	23, 25, 32, 46, 152
Disparador automático	53
Disparo a intervalos	135
Disparo retardado remoto	53
Distancia focal	22, 64
D-Lighting	97
D-Lighting activo	132
DPOF	88, 92, 193
Duración remoto activada	152



E

Editar vídeo	100
Efectos de filtro	127, 128
Electrónico (Hi)	26
Enfoque	137, 142
Enfoque manual	140
Escala de distancia focal	22, 187
Espacio de color	131
Estándar	125
Exposición	56, 106, 117, 118
Extracción del objetivo de la cámara	16

F

Fecha en impresión	92
Fecha y hora	18, 154
Flash	58, 146
Flash de relleno	58
Flash incorporado	58
Formatear	14, 149
Formatear tarjeta memoria	14, 149
Formato de fecha	18, 154
Formato de orden de impresión digital	193
Fundido	133

G

Guía de zoom	22
--------------------	----

H

H.264	183
HDMI	84, 85, 193
HDMI-CEC	85
Histograma	65
Hora	18, 53, 135, 154
Horario de verano	18, 154

I

Idioma (Language)	18, 154
Impr. orden de impres. DPOF	88
Impresión	86
Impresión de fecha	91

Indicador de acceso	24
Indicador de exposición	111
Indicador de flash listo	58
Información de la foto	5, 63
Información detallada de la foto	5, 64
Información simplificada de la foto	63
Instantánea movimiento	6, 45
Intenso	125
Interruptor de zoom motorizado	22
Interruptor principal	17

J

JPEG	114
------------	-----

L

Luz de ayuda de AF	138, 145
--------------------------	----------

M

Manual	106, 111
Mapeo de píxeles	156
Marca de plano focal	2, 141
Matricial (medición)	117
Medición	117
Mejor disparo	31, 34
Memoria intermedia	23
Menú configuración	147
Menú de disparo	103
Menú de reproducción	93
Micrófono	38, 134
Modo de enfoque	137
Modo de exposición	106
Modo de flash	59
Modo de vídeo	6, 37
Modo de zona de AF	142
Modo imagen estática	6, 21
Modo instantánea movimiento	6, 45
Modo selector de foto inteligente	6, 31
Monocromo	125



Montura del objetivo	141
MOV	115
Multiselector	7

N

NEF	114, 115
NEF (RAW)	114, 115
Neutro	125
Nikon Transfer 2	79
Nitidez	127
número f/	107, 157

O

Objetivo	16, 22, 136, 157, 186
Objetivo compatible	157
Opciones sonido vídeo	134
Orden de impresión DPOF	88, 92
Ordenador	75

P

Paisaje	21, 125
Pantalla	4, 5, 150
Pantalla de bienvenida	150
Pantalla detallada	4, 5
Pantalla simplificada	5
Pase de diapositivas	71
PictBridge	86, 193
Picture Control	125, 129
Picture Control personal.	126, 129
Pista de fondo	48, 72, 82
Pitido	23, 54, 151
Ponderada central (medición)	117
Preajuste manual	119, 121
Predeterminados	168
Programa flexible	108
Protección contra el polvo	2, 163
Proteger	96
Pulse el disparador hasta	
la mitad	23, 25, 32, 46
Pulse el disparador por	
completo	24, 25
Punto único	142
Puntual (medición)	117

R

Ráfaga	26
Receptor de infrarrojos	2, 54
Recortar	91, 99
Recorte de vídeos	100
Reducción de ojos rojos	58
Reducción de parpadeo	153
Reducción de vibración	136
Reducción ruido viento	134
Reloj	18, 19, 154
Remoto de respuesta rápida	53
Reproducción	28, 63
Reproducción a pantalla	
completa	28, 63
Reproducción de miniaturas	66
Reproducir calendario	67
Requisitos del sistema	77
Restaurar num. archivos	153
Restaurar opc. configur.	149
Restaurar opc. disparo	105
Retrato	21, 125
Retrato nocturno	21
Rotación imagen auto.	155
Rotar a vertical	96
RR exposición prolongada	133
RR ISO alta	133

S

Saturación	127
Seguimiento de sujeto	142
Selec. imág. impresión	88
Selección automática de	
escena	21
Selección de imagen	95
Seleccionar por fecha	88
Selector auto. de escenas	21, 106
Sensibilidad	124
Sensibilidad ISO	124
Separador para montaje en	
trípode	55, 159
Short Movie Creator	75, 81, 82



Sincronización a la cortinilla	
trasera	58
Sincronización lenta	58
sRGB	131

T

Tamaño	98, 114, 116, 180, 183
Tamaño de imagen	114
Tapa del cuerpo	1, 2, 159
Tapa del objetivo	16
Tarjeta de	
memoria	13, 15, 149, 160, 169
Tarjeta Eye-Fi	161
Tarjeta SD	160
Televisor	84
Tema	47
Temperatura de color	123
Temporizador	53, 135
Time	112
Tipo de vídeo	39
Tono	127, 128

U

USB	79, 86
-----------	--------

V

Valoración	70, 96
Velocidad de fotogramas	63, 116
Velocidad de	
obturación	107, 109, 111
Versión DCF 2.0	131, 193
Versión del firmware	156
Versión Exif 2.3	131, 193
Videos	37, 116
Videos HD	37, 116
ViewNX 2	75
Visor	150
Visor electrónico	150
Visualización cuadrícula	5, 150
Volumen	42, 73
VR	136

Z

Zona de enfoque	23, 142
Zona horaria	154
Zona horaria y fecha	154
Zoom de reproducción	68



Nikon

No se permite la reproducción de este manual de ninguna forma, ni total ni parcialmente (salvo en breves referencias en artículos importantes o revisiones) sin la previa autorización por escrito de NIKON CORPORATION.



NIKON CORPORATION

© 2011 Nikon Corporation

SB2C02(14)
6MVA1514-02