

Nikon

APPAREIL PHOTO NUMÉRIQUE

D800
D800E

Manuel d'utilisation

Fr

Nous vous remercions d'avoir acheté cet appareil reflex numérique Nikon. Ce manuel est destiné à la fois aux reflex numériques D800 et D800E ; sauf indication contraire, leur fonctionnement est identique. Les illustrations représentent le D800. Veuillez à lire attentivement toutes les instructions afin d'utiliser au mieux votre appareil photo et gardez-les toujours à la disposition de ceux qui auront à se servir de votre appareil photo.

Symboles et conventions

Afin de localiser plus aisément les informations utiles, ce manuel utilise les symboles et conventions suivants :



Cette icône signale les avertissements ; des informations à lire impérativement avant d'utiliser l'appareil photo afin d'éviter de l'endommager.



Cette icône signale les remarques; des informations à lire impérativement avant d'utiliser l'appareil photo.



Cette icône signale les références à d'autres pages de ce manuel.

Les rubriques de menu, les options et les messages affichés sur le moniteur de l'appareil photo sont indiqués en **gras**.

Réglages de l'appareil photo

Les explications données dans ce manuel supposent que l'on utilise les réglages par défaut.

Aide

Utilisez la fonction d'aide intégrée de l'appareil photo pour obtenir de l'aide à sur les rubriques de menu et autres sujets. Reportez-vous en page 18 pour en savoir plus.

















































Pour votre sécurité

Avant d'utiliser l'appareil photo pour la première fois, lisez les consignes de sécurité se trouvant dans la section « Pour votre sécurité » (📖 xiii–xv).

Localisation des informations

Vous trouverez ce dont vous avez besoin dans :

 Table des matières		iv
 Index « Questions et réponses »		ii
 Guide de démarrage rapide		xxi
 Index		441
 Messages d'erreur		417
 Dépannage		412

 Introduction		1
 Didacticiel		15
 Prise de vue en visée écran		45
 Vidéo en visée écran		59
 Options d'enregistrement de l'image		79
 Mise au point		91
 Mode de déclenchement		103
 Sensibilité (ISO)		109
 Exposition		115
 Balance des blancs		145
 Optimisation des images		163
 Photographie au flash		181
 Autres options de prise de vue		193
 Visualisation avancée		219
 Connexions		239
 Guide des menus		259
 Remarques techniques		371

Index « Questions et réponses »



Utilisez l'index « Questions et réponses » pour trouver ce que vous cherchez.



Prise de vue



Q Prise de vue et options de cadrage

Existe-t-il une manière rapide et simple de réaliser des instantanés ?	xxi, 37
Est-il possible de cadrer les photos sur le moniteur (visée écran )?	45
Est-il possible de réaliser des vidéos (visée écran vidéo )?	59
Est-il possible de rassembler des photos prises à intervalles réguliers pour en faire un clip vidéo?	207

Q Modes de déclenchement

Est-il possible de prendre des photos rapidement à la suite?	103
Comment prend-on des photos avec le retardateur ?	106

Q Mise au point

Est-il possible de choisir la méthode de mise au point ?	91
Est-il possible de choisir le point AF ?	96

Q Exposition

Est-il possible d'assombrir ou d'éclaircir une photo ?	130
Comment peut-on préserver les détails dans les zones d'ombre et de hautes lumières ?	174, 176

Q Utilisation du flash

Comment puis-je utiliser le flash?	181
------------------------------------	-----

Q Qualité et taille d'image

Comment puis-je prendre des photos pour les imprimer en grand format ?	84-87
Comment puis-je enregistrer davantage de photos sur la carte mémoire ?	



Visualisation des photos



Q Visualisation

Comment puis-je voir les photos sur l'appareil photo ?	219
Comment puis-je afficher plus d'informations sur une photo ?	222
Est-il possible de visualiser les photos dans un diaporama automatique ?	267
Est-il possible de regarder les photos sur un téléviseur ?	256
Est-il possible de protéger les photos contre toute suppression accidentelle ?	233

Q Suppression

Comment puis-je supprimer les photos que je ne souhaite pas conserver ?	234
---	-----



Retouche des photos



Comment puis-je créer des copies retouchées de photos ?	341
Comment puis-je faire des copies JPEG de photos RAW (NEF) ?	353
Est-il possible de créer une copie d'une photo semblable à une peinture ?	359
Est-il possible de raccourcir les séquences vidéo à l'aide de l'appareil photo ou d'enregistrer des vues extraites des vidéos ?	74



Menus et réglages



Comment puis-je utiliser les menus ?	15
Comment puis-je empêcher l'extinction des affichages ?	291, 292
Comment puis-je régler la netteté du viseur ?	35
Comment puis-je régler l'horloge de l'appareil photo ?	27, 329
Comment puis-je formater les cartes mémoire ?	32
Comment puis-je rétablir les réglages par défaut ?	193, 270, 280
Comment puis-je obtenir de l'aide sur un menu ou un message ?	18



Connexions



Comment puis-je copier des photos sur un ordinateur ?	239
Comment puis-je imprimer des photos ?	247
Est-il possible d'imprimer la date d'enregistrement sur les photos ?	250



Entretien et accessoires optionnels



Quelles cartes mémoire puis-je utiliser ?	434
Quels objectifs puis-je utiliser ?	371
Quels flashes optionnels puis-je utiliser ?	380
Quels sont les autres accessoires disponibles pour l'appareil photo ?	387, 390
Quels sont les logiciels disponibles pour l'appareil photo ?	
Comment puis-je nettoyer l'appareil photo ?	393
À qui dois-je m'adresser pour faire réviser et réparer mon appareil photo ?	400

Table des matières

Index « Questions et réponses »	ii
Pour votre sécurité.....	xiii
Mentions légales	xvi
Guide de démarrage rapide	xxi

Introduction **1**

Contenu de la boîte	1
Familiarisation avec l'appareil photo.....	2
Boîtier	2
Écran de contrôle	6
Affichage du viseur	8
Affichage des informations	10
Le protège-moniteur BM-12	14

Didacticiel **15**

Menus de l'appareil photo	15
Utilisation des menus de l'appareil photo.....	16
Aide	18
Premières étapes	19
Charger l'accumulateur	19
Insérer l'accumulateur.....	21
Fixer un objectif.....	24
Configuration de base.....	26
Insérer une carte mémoire	29
Formater la carte mémoire.....	32
Régler la netteté du viseur.....	35

Notions fondamentales de photographie et de visualisation...	37
Mise sous tension de l'appareil photo.....	37
Préparation de l'appareil photo à la prise de vue	39
Mise au point et prise de vue.....	40
Visualisation des photos.....	43
Suppression de photos indésirables	44
Prise de vue en visée écran	45
<hr/>	
Mise au point en mode de visée écran.....	48
Affichage en mode visée écran: prise de vue en visée écran	51
Affichage des informations: prise de vue en visée écran	54
Mise au point manuelle	55
Vidéo en visée écran	59
<hr/>	
Repères	63
Affichage en mode visée écran: visée écran vidéo	64
Affichage des informations: visée écran vidéo.....	66
Zone d'image.....	67
Paramètres vidéo	70
Visualisation des vidéos.....	72
Édition des vidéos.....	74
Rognage des vidéos	74
Enregistrement des vues sélectionnées	77
Options d'enregistrement de l'image	79
<hr/>	
Zone d'image	79
Qualité d'image	84
Taille d'image	87
Utilisation de deux cartes mémoire	89

Mise au point 91

Autofocus	91
Mode autofocus	91
Mode de zone AF	93
Sélection du point AF	96
Mémorisation de la mise au point	98
Mise au point manuelle	101

Mode de déclenchement 103

Choix du mode de déclenchement	103
Alimentation et cadence de prise de vue	104
Mode retardateur	106
Mode miroir vers le haut.....	108

Sensibilité (ISO) 109

Réglage manuel	109
Contrôle automatique de la sensibilité	111

Exposition 115

Mesure	115
Mode d'exposition	117
<i>P</i> : Auto programmé	118
<i>S</i> : Auto à priorité vitesse	119
<i>A</i> : Auto à priorité ouverture	120
<i>M</i> : Manuel	122
Expositions prolongées.....	124
Mémorisation de la vitesse d'obturation et de l'ouverture	126
Mémorisation de l'exposition automatique (AE).....	128
Correction de l'exposition.....	130
Bracketing	132

Balance des blancs

145

Options de balance des blancs	145
Réglage précis de la balance des blancs	148
Choisir une température de couleur.....	152
Pré-réglage manuel.....	154

Optimisation des images

163

Picture Control	163
Sélection d'un Picture Control	163
Modification des Picture Control existants.....	165
Création de Picture Control personnalisés	169
Partage des Picture Control personnalisés	172
Préservation des détails dans les hautes lumières et les ombres.....	174
D-Lighting actif	174
Grande plage dynamique (HDR)	176

Photographie au flash

181

Utilisation du flash intégré	181
Modes de flash	183
Correction du flash	188
Mémorisation FV	190

Autres options de prise de vue

193

Réinitialisation par deux commandes: rétablissement des réglages par défaut.....	193
Surimpression	195
Photographie en mode intervallo-mètre	201
Prise de vue en mode Accéléré.....	207
Objectifs sans microprocesseur	212
Utilisation d'un module GPS.....	215

Visualisation avancée

219

Visualisation des images.....	219
Visualisation plein écran.....	219
Visualisation par planche d'imagettes	219
Commandes de visualisation	220
Informations sur les photos.....	222
Regarder de plus près : fonction Loupe	231
Protection des photos contre l'effacement	233
Suppression de photos	234
Visualisation en plein écran et par imagettes.....	234
Menu Visualisation	236

Connexions



239

Connexion à un ordinateur	239
Avant de connecter l'appareil photo.....	239
Connexion USB directe	243
Ethernet et réseaux sans fil.....	245
Impression de photos	247
Connexion de l'imprimante	248
Impression vue par vue	249
Impression de plusieurs images	251
Création d'une commande d'impression DPOF :	
réglage d'impression	254
Regarder les photos sur un téléviseur	256
Options HDMI.....	257

Guide des menus



259

▶ Menu Visualisation: gestion des images.....	259
Dossier de visualisation	260
Cacher les images	260
Options de visualisation	261
Copier des image(s).....	262
Affichage des images	265
Après effacement.....	266

Rotation des images.....	266
Diaporama.....	267
 Menu Prise de vue : options de prise de vue.....	268
Jeux de réglages Prise de vue.....	269
Jeux de réglages étendus.....	270
Dossier de stockage.....	271
Nom de fichier.....	273
Espace colorimétrique.....	274
Contrôle du vignetage.....	275
Contrôle auto. de la distorsion.....	276
Réduction du bruit (réduction du bruit lors des expositions prolongées).....	277
Réduction du bruit ISO.....	277
 Réglages personnalisés : réglage précis des paramètres de l'appareil photo.....	278
Jeux de réglages perso.....	280
a : Autofocus.....	281
a1 : Priorité en mode AF-C.....	281
a2 : Priorité en mode AF-S.....	282
a3 : Suivi MAP avec Lock-On.....	283
a4 : Activation AF.....	283
a5 : Éclairage du point AF.....	284
a6 : Rotation du point AF.....	284
a7 : Nombre de points AF.....	285
a8 : Illuminateur d'assistance AF.....	286
b : Mesure/exposition.....	287
b1 : Incrément de la sensibilité.....	287
b2 : Incrément de l'exposition.....	287
b3 : Incrément corr. expo./flash.....	287
b4 : Correction d'exposition.....	288
b5 : Zone pondérée centrale.....	289
b6 : Réglage précis expo. opti.....	290
c : Tempo./mémo. exposition.....	290
c1 : Mémo expo par déclencheur.....	290
c2 : Délai arrêt mesure auto.....	291
c3 : Retardateur.....	291
c4 : Extinction du moniteur.....	292

d : Prise de vue/affichage	292
d1 : Signal sonore	292
d2 : Cadence prise de vue en CL	293
d3 : Nombre de vues maximal	293
d4 : Temporisation miroir levé	293
d5 : Séquence numérique images	294
d6 : Quadrillage dans le viseur	295
d7 : Affichage et réglage ISO	295
d8 : Aide	295
d9 : Affichage des informations	296
d10 : Éclairage écran de contrôle	296
d11 : Piles pour la MB-D12	297
d12 : Ordre d'alimentation	298
e : Bracketing/flash	299
e1 : Vitesse de synchro. flash	299
e2 : Vitesse d'obturation flash	300
e3 : Contrôle du flash intégré	301
e4 : Mode lampe pilote	307
e5 : Réglage du bracketing auto	307
e6 : Bracketing auto (mode M)	308
e7 : Sens du bracketing	308
f : Commandes	309
f1 : Commutateur 	309
f2 : Bouton central du sélecteur	309
f3 : Sélecteur multidirectionnel	310
f4 : Régler la commande Fn	311
f5 : Régler commande d'aperçu	315
f6 : Régler commande AE-L/AF-L	315
f7 : Mémo. vitesse & ouverture	316
f8 : Régler la commande BKT	316
f9 : Perso. molettes commande	317
f10 : Commande lâchée + molette	318
f11 : Photo si carte absente ?	319
f12 : Inverser les indicateurs	319
f13 : Régler AF-ON pour MB-D12	320

g: Vidéo	321
g1 : Régler la commande Fn.....	321
g2 : Régler commande d'aperçu.....	322
g3 : Régler commande AE-L/AF-L.....	323
g4 : Régler le déclencheur.....	324
Y Menu Configuration : configuration de l'appareil photo ...	325
Formater la carte mémoire	326
Luminosité du moniteur	326
Photo de correction poussière	327
Réduction du scintillement	329
Fuseau horaire et date.....	329
Langue (Language).....	330
Rotation auto. des images	331
Informations de l'accumulateur.....	332
Légende des images	333
Informations de copyright.....	334
Enregistrer/charger réglages	335
Horizon virtuel.....	337
Réglage précis de l'AF.....	338
Transfert Eye-Fi.....	339
Version du firmware.....	340
☑ Menu Retouche : création de copies retouchées	341
D-Lighting	344
Correction des yeux rouges.....	345
Recadrer.....	346
Monochrome	347
Effets de filtres	348
Équilibre colorimétrique.....	349
Superposition des images.....	350
Traitement NEF (RAW)	353
Redimensionner	355
Retouche rapide	357
Redresser.....	357
Contrôle de la distorsion	358
Fisheye	358
Coloriage.....	359
Dessin couleur	359
Perspective	360

Effet miniature.....	361
Couleur sélective.....	362
Comparaison côte à côte	364
 MENU PERSONNALISÉ/  RÉGLAGES RÉCENTS	366

Remarques techniques

371

Objectifs compatibles.....	371
Flashes optionnels	380
Système d'éclairage créatif Nikon (CLS)	381
Autres accessoires.....	387
Utilisation d'un connecteur d'alimentation et d'un adaptateur secteur	391
Entretien de votre appareil photo	393
Rangement.....	393
Nettoyage	393
Filtre passe-bas	394
« Nettoyer maintenant »	394
« Nettoyer démarrage/arrêt »	396
Nettoyage manuel.....	397
Entretien de l'appareil photo et de l'accumulateur :	
précautions	401
Réglages par défaut	405
Programme d'exposition.....	411
Dépannage	412
Messages d'erreur	417
Caractéristiques techniques.....	423
Cartes mémoire agréées.....	434
Capacité des cartes mémoire.....	436
Autonomie de l'accumulateur.....	439
Index	441

Pour votre sécurité

Afin d'éviter d'endommager votre produit Nikon et de vous blesser ou de blesser un tiers, lisez attentivement et intégralement les consignes de sécurité ci-dessous avant d'utiliser cet appareil. Conservez ces consignes de sécurité dans un endroit facilement accessible à tous ceux qui pourraient se servir de l'appareil.

Le non-respect des consignes exposées dans cette section peut entraîner certaines conséquences signalées par le symbole suivant :



Cette icône indique les avertissements. Pour éviter toute blessure potentielle, lisez l'ensemble des avertissements avant d'utiliser cet appareil Nikon.

■ AVERTISSEMENTS



Le soleil ne doit pas être intégré à votre cadrage

Lorsque vous photographiez un sujet à contre-jour, veillez à ce que le soleil soit toujours situé entièrement à l'extérieur du cadre. Lorsque le soleil se trouve à proximité du champ de l'image ou dans celui-ci, la lumière du soleil risque de se concentrer dans l'appareil photo et de provoquer un incendie.



Ne fixez pas le soleil à travers le viseur

L'observation du soleil ou de toute autre source lumineuse puissante à travers le viseur peut provoquer des dommages irréversibles de la vision.



Utilisation du réglage dioptrique du viseur

Faites attention de ne pas vous mettre accidentellement le doigt dans l'œil lorsque vous utilisez le réglage dioptrique du viseur alors que votre œil se trouve à proximité du viseur.



En cas de dysfonctionnement, mettez immédiatement l'appareil photo hors tension

Si vous remarquez la présence de fumée ou une odeur inhabituelle s'échappant de l'appareil ou de l'adaptateur secteur (disponible séparément), débranchez l'adaptateur secteur et enlevez immédiatement l'accumulateur en prenant soin de ne pas vous brûler. Continuer d'utiliser l'appareil risque d'entraîner des blessures. Une fois l'accumulateur retiré, emportez votre matériel à un centre Nikon agréé pour le faire contrôler.



Ne démontez pas l'appareil

Tout contact avec les composants internes du produit peut entraîner des blessures. En cas de dysfonctionnement, seul un technicien qualifié est autorisé à réparer l'appareil. Si l'appareil photo venait à se briser suite à une chute ou à un accident, retirez l'accumulateur et/ou l'adaptateur secteur, puis emportez votre matériel dans un centre Nikon agréé pour le faire contrôler.

- ⚠ N'utilisez pas l'appareil en présence de substances inflammables**
N'utilisez pas de matériel électronique en présence de gaz inflammable car cela risque de provoquer une explosion ou un incendie.
- ⚠ Conservez hors de portée des enfants**
Ils pourraient sinon risquer de se blesser. De plus, les petites pièces présentent un risque d'étouffement. Si jamais un enfant venait à avaler une petite pièce de ce matériel, emmenez-le immédiatement chez un médecin.
- ⚠ Ne placez pas la courroie autour du cou d'un enfant**
Placée autour du cou d'un enfant, la courroie de l'appareil photo présente des risques de strangulation.
- ⚠ Ne restez pas longtemps au contact direct de l'appareil photo, de l'accumulateur ou du chargeur lorsque ceux-ci sont allumés ou en cours d'utilisation**
Certaines de leurs parties peuvent chauffer. Laisser longtemps la peau à leur contact direct peut provoquer de légères brûlures.
- ⚠ Respectez les consignes de manipulation des accumulateurs**
En cas de manipulation inappropriée, les accumulateurs risquent de fuir ou d'exploser. Observez scrupuleusement les consignes suivantes lorsque vous manipulez les accumulateurs pour les utiliser avec cet appareil :
- Utilisez uniquement des accumulateurs agréés pour ce matériel.
 - Ne court-circuitez pas et ne démontez pas l'accumulateur.
 - Assurez-vous que le matériel est bien hors tension avant de remplacer l'accumulateur. Si vous utilisez un adaptateur secteur, veillez à ce qu'il soit débranché.
 - N'essayez pas d'insérer l'accumulateur à l'envers.
 - N'exposez pas l'accumulateur aux flammes ni à une chaleur excessive.
 - Évitez tout contact avec l'eau.
 - En cas de transport de l'accumulateur, remettez le cache-contacts en place. Ne transportez pas ou ne conservez pas l'accumulateur avec des objets métalliques tels que des colliers ou des épingles à cheveux.
 - Les accumulateurs sont susceptibles de fuir lorsqu'ils sont entièrement déchargés. Pour éviter d'endommager votre matériel, prenez soin de retirer l'accumulateur dès qu'il est déchargé.
 - Lorsque vous n'utilisez pas l'accumulateur, remettez le cache-contacts en place et rangez-le à l'abri de la chaleur et de l'humidité.
 - L'accumulateur peut être chaud immédiatement après son utilisation ou en cas d'utilisation prolongée. Avant de le retirer, mettez l'appareil hors tension et attendez que l'accumulateur refroidisse.
 - Cessez immédiatement toute utilisation si vous remarquez une quelconque modification de l'accumulateur, comme une décoloration ou une déformation.

⚠ Respectez les consignes de manipulation du chargeur

- Gardez-le au sec. Le non-respect de cette consigne de sécurité peut provoquer un incendie ou un choc électrique.
- Éliminez la poussière présente sur ou auprès des composants métalliques de la prise à l'aide d'un chiffon sec. Une utilisation prolongée peut provoquer un incendie.
- Ne manipulez pas le câble d'alimentation et ne vous approchez pas du chargeur pendant un orage. Le non-respect de cette consigne de sécurité peut provoquer un choc électrique.
- Veillez à ne pas endommager ou modifier le câble d'alimentation et à ne pas le plier ou tirer énergiquement dessus. Ne le placez pas sous des objets lourds et ne l'exposez pas à la chaleur ou aux flammes. Si l'isolant est endommagé et si les fils sont à nu, présentez le câble d'alimentation à un représentant Nikon agréé pour le faire contrôler. Le non-respect de cette consigne de sécurité peut provoquer un incendie ou un choc électrique.
- Ne manipulez pas la prise ou le chargeur avec les mains mouillées. Le non-respect de cette consigne de sécurité peut provoquer un choc électrique.
- Ne l'utilisez pas avec des convertisseurs ou des adaptateurs de voyage conçus pour convertir les tensions ou avec des onduleurs. Ne pas observer cette précaution pourrait endommager le produit ou provoquer une surchauffe ou un incendie.

⚠ Utilisez les câbles appropriés

Lors de la connexion de câbles aux prises d'entrée et de sortie, utilisez uniquement les câbles fournis ou vendus par Nikon à ces fins, conformément aux réglementations liées au produit.

⚠ CD-ROM

Les CD-ROM contenant les logiciels ou les manuels ne doivent pas être lus à l'aide d'un lecteur de CD audio. Lire les CD-ROM sur un lecteur de CD audio risquerait d'entraîner une perte de l'audition ou d'endommager votre matériel.

⚠ Ne pointez jamais un flash en direction du conducteur d'un véhicule motorisé

Vous risquez sinon de provoquer un accident.

⚠ Utilisez le flash avec précaution

- L'utilisation du flash à proximité immédiate de la peau ou d'autres objets peut provoquer des brûlures.
- L'utilisation du flash à proximité des yeux de votre sujet peut entraîner des troubles visuels temporaires. Soyez particulièrement attentif lorsque vous photographiez des enfants : le flash doit être déclenché à une distance minimale d'un mètre par rapport au sujet.

⚠ Évitez tout contact avec les cristaux liquides

Si le moniteur venait à se briser, veillez à éviter toute blessure provoquée par les bris de verre ainsi que tout contact des cristaux liquides avec la peau, les yeux ou la bouche.

Mentions légales

- Les manuels fournis avec ce produit ne doivent pas être reproduits, transmis, transcrits, stockés dans un système de recherche documentaire ou traduits en une langue quelconque, en tout ou en partie, et quels qu'en soient les moyens, sans accord écrit préalable de Nikon.
- Nikon se réserve le droit de modifier à tout moment et sans préavis les caractéristiques des matériels et des logiciels décrits dans ces manuels.
- Nikon décline toute responsabilité pour les dommages provoqués suite à l'utilisation de ce matériel.
- Bien que tous les efforts aient été apportés pour vous fournir des informations précises et complètes dans ces manuels, nous vous saurions gré de porter à l'attention du représentant Nikon de votre pays, toute erreur ou omission ayant pu échapper à notre vigilance (les adresses sont fournies séparément).

Avis pour les clients au Canada

CAUTION

This Class B digital apparatus complies with Canadian ICES-003.

ATTENTION

Cet appareil numérique de la classe B est conforme à la norme NMB-003 du Canada.

Avis pour les clients en Europe

ATTENTION

IL Y A UN RISQUE D'EXPLOSION SI L'ACCUMULATEUR EST REMPLACÉ PAR UN AUTRE DE TYPE INCORRECT. DÉBARRASSEZ-VOUS DES ACCUMULATEURS USAGÉS EN SUIVANT LES CONSIGNES.

Ce symbole indique que le matériel électrique et électronique doit être jeté dans les conteneurs appropriés.



Ce symbole sur l'accumulateur/la pile indique que celui-ci/celle-ci doit être collecté(e) séparément.



Les mentions suivantes s'appliquent uniquement aux utilisateurs situés dans les pays européens :

- Ce produit doit être jeté dans un point de collecte approprié. Il ne doit pas être jeté avec les déchets ménagers.
- Le tri sélectif et le recyclage permettent de préserver les ressources naturelles et d'éviter les conséquences négatives pour la santé humaine et l'environnement, qui peuvent être provoquées par une élimination incorrecte.
- Pour plus d'informations, contactez votre revendeur ou les autorités locales chargées de la gestion des déchets.

Les mentions suivantes s'appliquent uniquement aux utilisateurs situés dans les pays européens:

- Tous les accumulateurs/piles, qu'ils portent ce symbole ou non, doivent être recueillis séparément dans un point de collecte approprié. Ils ne doivent pas être jetés avec les déchets ménagers.
- Pour plus d'informations, contactez votre revendeur ou les autorités locales chargées de la gestion des déchets.

Avertissements à l'attention des utilisateurs résidant aux États-Unis

Câble d'alimentation

À des tensions supérieures à 125 V (aux États-Unis uniquement): le câble d'alimentation doit être limité à la tension utilisée, être d'au moins de calibre 18 AWG et avoir une isolation SVG ou plus avec une prise NEMA 6P-15 limitée à une puissance de 15 A 250 V CA.

Federal Communications Commission (FCC) Radio Frequency Interference Statement

Cet équipement a été testé et trouvé conforme aux limites définies pour les appareils numériques de Classe B selon la Partie 15 de la réglementation FCC.

Ces limites assurent une protection raisonnable contre les interférences dangereuses lorsque l'équipement est utilisé en environnement résidentiel. Cet équipement génère, utilise et peut irradier des radiofréquences qui peuvent, en cas d'une installation et d'une utilisation contraires aux instructions, provoquer des interférences néfastes aux communications radio. Cependant, il n'existe aucune garantie que ce matériel ne provoquera pas des interférences dans une installation particulière. Si ce matériel provoque effectivement des interférences préjudiciables à la réception radio ou télévisée, ce qui peut être déterminé en l'allumant et en l'éteignant, il est conseillé d'essayer de corriger ces interférences à l'aide de l'une ou de plusieurs des mesures suivantes :

- Réorientez ou repositionnez l'antenne de réception.
- Augmentez la distance séparant l'équipement du récepteur.
- Connectez l'appareil photo à une prise reliée à un circuit différent de celui où est connecté le récepteur.
- Consultez un revendeur ou un technicien radio/télévision spécialisé.



Nikon

D800/D800E

AVERTISSEMENTS

Modifications

La FCC demande qu'il soit notifié à l'utilisateur que tout changement ou modification sur cet appareil qui n'aurait pas été expressément approuvé par Nikon Corporation peut annuler tout droit à l'utilisateur d'utiliser l'équipement.

Câbles d'interface

Utilisez les câbles d'interface vendus ou fournis par Nikon pour votre appareil photo. L'utilisation d'autres câbles peut faire dépasser les limites de la Classe B Partie 15 de la réglementation FCC.

Avertissement à l'attention des utilisateurs de Californie

ATTENTION : la manipulation du câble de ce produit peut entraîner des risques d'exposition au plomb, une substance chimique reconnue par l'État de Californie comme un facteur de malformations congénitales ou d'autres dysfonctionnements de l'appareil reproductif. *Lavez-vous soigneusement les mains après toute utilisation.*

Nikon Inc., 1300 Walt Whitman Road,
Melville, New York 11747-3064, U.S.A.
Tel. : 631-547-4200

Élimination des périphériques de stockage de données

Veillez remarquer que la suppression des images ou le formatage des cartes mémoire ou d'autres périphériques de stockage de données n'élimine pas totalement les données d'images originales. Les fichiers supprimés de certains périphériques de stockage peuvent parfois être récupérés à l'aide de logiciels disponibles sur le marché. Ceci peut déboucher sur une utilisation malveillante de données d'images personnelles. Il est de la responsabilité de l'utilisateur d'assurer la protection de ces données.

Avant l'élimination d'un périphérique de stockage ou son transfert à un tiers, effacez toutes les données qui s'y trouvent à l'aide d'un logiciel de suppression disponible sur le marché ou formatez ce même périphérique, puis remplissez-le complètement d'images ne contenant aucune information privée (par exemple des photos d'un ciel vide). Assurez-vous également de remplacer toutes les photos sélectionnées pour les pré-réglages manuels (☐ 158). Faites attention de ne pas vous blesser lors de la destruction physique des périphériques de stockage de données.

Avertissement concernant l'interdiction de copie ou de reproduction

Veillez remarquer que la simple possession de documents copiés numériquement ou reproduits à l'aide d'un scanner, d'un appareil photo numérique ou de tout autre appareil peut être punie par la loi.

• Copies ou reproductions interdites par la loi

Ne copiez pas et ne reproduisez pas des billets de banque, des pièces, des titres ou des obligations d'État, même si ces copies ou reproductions sont estampillées « Spécimen ».

La copie ou la reproduction de billets de banque, de pièces ou de titres circulant à l'étranger est interdite.

Sauf en cas d'autorisation préalable des autorités, la copie ou la reproduction de timbres ou de cartes postales inutilisés émis par ces mêmes autorités est strictement interdite.

La copie ou la reproduction de timbres émis par les autorités et de documents certifiés stipulés par la loi est interdite.

• Avertissements concernant certaines copies et reproductions

Le gouvernement a publié certains avertissements concernant la copie ou la reproduction des titres émis par des entreprises privées (actions, billets, chèques, bons cadeaux, etc), des titres de transport ou des bons de réduction, sauf en cas de nécessité d'un nombre restreint de copies pour les activités d'une entreprise. De même, ne copiez pas et ne reproduisez pas des passeports émis par l'état, des permis émis par des organismes publics et des groupes privés, des cartes d'identité, et des tickets tels que des passes ou des tickets restaurant.

• Conformité aux mentions légales et droits d'auteur

La copie et la reproduction d'œuvres de création protégées par des droits d'auteur (livres, musique, peintures, gravures, impressions, cartes, dessins, films et photos) est réglementée par des lois nationales et internationales sur les droits d'auteur. N'utilisez en aucun cas ce matériel pour réaliser des reproductions illégales ou pour enfreindre les lois sur les droits d'auteur.

Utilisez exclusivement des accessoires électroniques de la marque Nikon

Les appareils photo Nikon sont conçus dans le respect des normes les plus strictes et comprennent des circuits électroniques complexes. Seuls les accessoires de marque Nikon (notamment les chargeurs, les accumulateurs, les adaptateurs secteur et les accessoires de flash) et certifiés par Nikon pour un usage spécifique avec cet appareil photo numérique Nikon sont conçus et éprouvés pour fonctionner avec ces circuits internes de manière optimale et exempte de tout risque.

L'utilisation d'accessoires électroniques qui ne sont pas de la marque Nikon risque d'endommager l'appareil photo et peut annuler votre garantie Nikon. L'usage d'accumulateurs Li-ion rechargeables d'une autre marque, ne portant pas le sceau holographique Nikon représenté à droite, peut entraîner des dysfonctionnements de l'appareil photo ou provoquer des phénomènes de surchauffe, inflammation, casse ou fuite des accumulateurs.

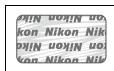

Pour en savoir plus sur les accessoires de marque Nikon, renseignez-vous auprès d'un revendeur agréé Nikon.

AVC Patent Portfolio License

CE PRODUIT EST ACCORDÉ SOUS LICENCE CONFORMÉMENT À L'AVC PATENT PORTFOLIO LICENSE POUR UNE UTILISATION PERSONNELLE ET NON LUCRATIVE PAR UN CONSOMMATEUR EN VUE DE (i) ENCODER DES VIDÉOS SELON LA NORME AVC (« VIDÉO AVC ») ET/OU (ii) DÉCODER DES VIDÉOS AVC QUI ONT ÉTÉ ENCODÉES PAR UN CONSOMMATEUR DANS LE CADRE D'UNE ACTIVITÉ PERSONNELLE ET NON LUCRATIVE ET/OU QUI ONT ÉTÉ OBTENUES AUPRÈS D'UN FOURNISSEUR DE VIDÉOS POSSÉDANT UNE LICENCE L'AUTORISANT À FOURNIR DES VIDÉOS AVC. AUCUNE LICENCE N'EST ACCORDÉE EFFECTIVEMENT OU IMPLICITEMENT POUR TOUT AUTRE USAGE. DES INFORMATIONS SUPPLÉMENTAIRES PEUVENT ÊTRE OBTENUES AUPRÈS DE MPEG LA, L.L.C. VISITEZ <http://www.mpegla.com>

Utilisez exclusivement des accessoires de marque Nikon

Seuls les accessoires de marque Nikon et certifiés par Nikon compatibles avec votre appareil photo numérique Nikon sont conçus et testés pour assurer un fonctionnement optimal et en toute sécurité. L'UTILISATION D'ACCESSOIRES D'UNE AUTRE MARQUE QUE NIKON RISQUE D'ENDOMMAGER VOTRE APPAREIL PHOTO ET D'ANNULER VOTRE GARANTIE NIKON.

Révision de votre appareil photo et des accessoires

Cet appareil photo est un appareil de précision qui nécessite d'être révisé régulièrement. Nikon recommande de le faire vérifier par votre revendeur ou un centre de SAV Nikon agréé une fois par an ou tous les deux ans et de le faire réviser complètement une fois tous les trois à cinq ans (à noter que ces services sont payants). Ces révisions sont d'autant plus importantes si vous utilisez votre appareil photo à titre professionnel. Lorsque vous laissez votre appareil photo en révision, nous vous conseillons de joindre tous les accessoires que vous utilisez régulièrement avec, comme les objectifs et les flashes optionnels.

Avant de prendre des photos importantes

Avant de prendre des photos lors d'un événement important (comme un mariage ou un voyage), faites des essais avec votre appareil photo pour vous assurer qu'il fonctionne normalement. Nikon ne pourra être tenu responsable des dommages ou pertes de profits pouvant résulter d'un mauvais fonctionnement du produit.

Formation permanente

Dans le cadre de l'engagement « Formation permanente » de Nikon relatif à l'assistance et à la formation continues, des informations continuellement mises à jour sont disponibles en ligne sur les sites suivants :

- Pour les utilisateurs résidant aux États-Unis : <http://www.nikonusa.com/>
- Pour les utilisateurs résidant en Europe et en Afrique :
<http://www.europe-nikon.com/support/>
- Pour les utilisateurs résidant en Asie, en Océanie et au Moyen-Orient :
<http://www.nikon-asia.com/>

Visitez régulièrement ces sites pour vous tenir informé des dernières informations sur le produit, des astuces, des réponses aux questions fréquentes et des conseils d'ordre général sur l'imagerie et la photographie numériques. Des informations supplémentaires sont aussi disponibles auprès de votre représentant Nikon local. Utilisez l'URL suivante pour obtenir la liste des contacts : <http://imaging.nikon.com/>

Guide de démarrage rapide

Suivez ces étapes pour utiliser immédiatement le D800.

1 Attacher la courroie de l'appareil photo.

Attachez fermement la courroie aux deux œillets de l'appareil photo.

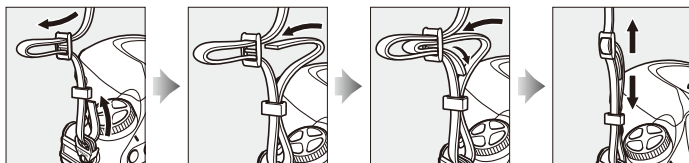

2 Charger (☞ 19) et insérer l'accumulateur (☞ 21).

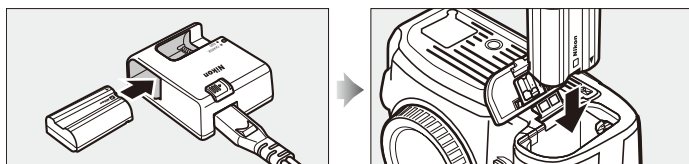

3 Fixer un objectif (☞ 24).

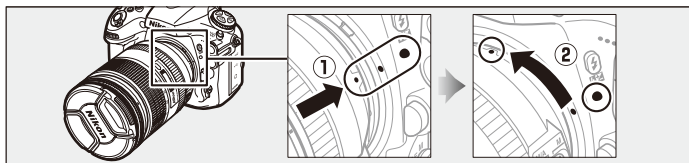

4 Insérer une carte mémoire (☞ 29).

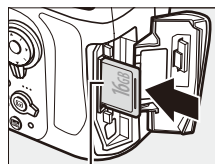

Avant

5 Mettre l'appareil photo sous tension (37).

Informations complémentaires

Pour en savoir plus sur la sélection de la langue et le réglage de la date et de l'heure, reportez-vous à la page 26. Reportez-vous à la page 35 pour en savoir plus sur le réglage de la netteté du viseur.

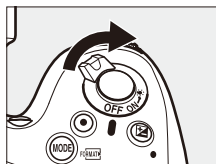

6 Sélectionner le mode autofocus (91).

Tournez le sélecteur du mode de mise au point sur **AF** (autofocus).

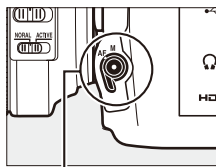

Sélecteur du mode de mise au point

7 Effectuer la mise au point et prendre la photo (40, 41).

Appuyez sur le déclencheur à mi-course pour effectuer la mise au point, puis appuyez-le jusqu'en fin de course pour prendre la photo.



Indicateur de mise au point

8 Regarder la photo (43).

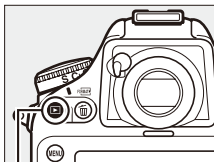

Commande 



Introduction

Contenu de la boîte

Vérifiez que tous les éléments énumérés ici se trouvent bien avec votre appareil photo. *Les cartes mémoire sont vendues séparément.*

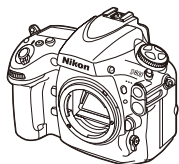

• Bouchon de boîtier BF-1B (☐ 24, 390)



• Volet de la griffe flash BS-1 (☐ 380)

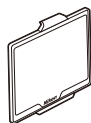

• Protège-moniteur BM-12 (☐ 14)

• Appareil photo numérique D800/D800E (☐ 2)

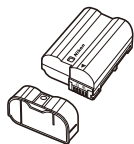

• Accumulateur rechargeable Li-ion EN-EL15 avec cache-contacts (☐ 19, 21)

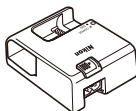

• Chargeur d'accumulateur MH-25 (adaptateur secteur mural fourni uniquement dans les pays ou régions où il est requis. La forme du câble d'alimentation dépend du pays d'achat; ☐ 19)



• Câble USB UC-E14 (☐ 243, 248)

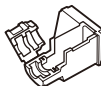

• Attache câble USB (☐ 243)

• Courroie (AN-DC6 avec le D800, AN-DC6E avec le D800E; ☐ xxi)
• Garantie
• *Manuel d'utilisation* (ce guide)



• *Guide de démarrage rapide*
• CD d'installation de ViewNX 2 (☐ 239)

Familiarisation avec l'appareil photo

Prenez le temps de vous familiariser avec les commandes et les affichages de votre appareil photo. Il peut s'avérer pratique de marquer cette section afin de pouvoir la consulter si nécessaire au cours de la lecture de ce manuel.

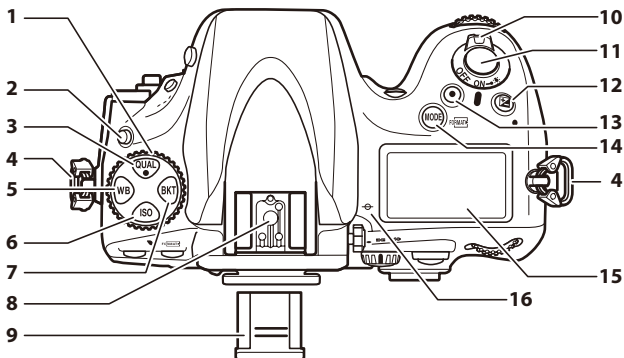
Boîtier



<p>1 Sélecteur du mode de déclenchement 103</p> <p>2 Commande de déverrouillage du sélecteur du mode de déclenchement 103</p> <p>3 Commande QUAL Qualité d'image 84 Taille d'image 87 Réinitialisation par deux commandes 193</p> <p>4 Cèillet pour courroie d'appareil photoxxi</p> <p>5 Commande WB Balance des blancs 146, 151, 153</p> <p>6 Commande ISO Sensibilité 109 Contrôle sensibilité auto 111</p>	<p>7 Commande BKT Bracketing 133, 137, 141, 316</p> <p>8 Griffe flash (pour flash optionnel)380</p> <p>9 Voilet de la griffe flash380</p> <p>10 Commutateur marche-arrêt26</p> <p>11 Déclencheur 40, 41</p> <p>12 Commande  Correction d'exposition130 Réinitialisation par deux commandes 193</p> <p>13 Commande d'enregistrement vidéo61</p> <p>14 Commande MODE/ Mode d'exposition117 Formatage des cartes mémoire 32</p> <p>15 Écran de contrôle 6</p> <p>16 Repère du plan focal (\ominus)102</p>
---	---

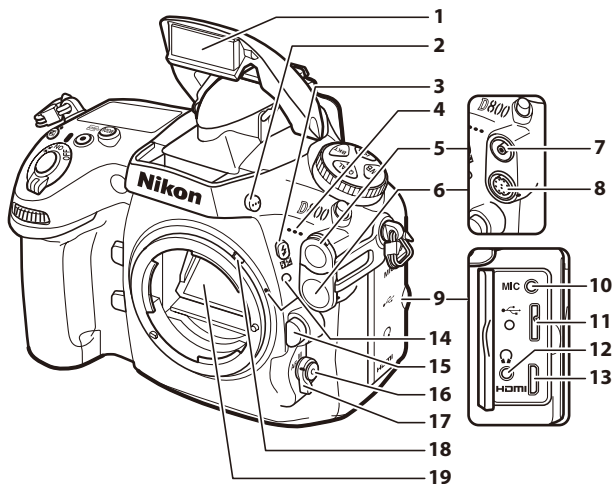

1 Flash intégré.....	181	10 Connecteur pour microphone externe	65
2 Commande d'ouverture du flash	181	11 Port USB	243, 248
3 Commande $\frac{1}{BZ}$		12 Connecteur pour écouteurs.....	65
Mode de flash	182	13 Connecteur HDMI à mini-broches....	256
Correction du flash	188	14 Repère de montage	25
4 Microphone intégré	65, 70	15 Commande de déverrouillage de	
5 Cache de la prise de synchronisation de		l'objectif	25
flash	380	16 Commande de mode AF	
6 Cache de la prise télécommande à dix		48, 50, 92, 94
broches	215, 389	17 Sélecteur du mode de mise au point	
7 Prise de synchronisation de flash	380	48, 91, 101
8 Prise télécommande à dix broches		18 Levier de couplage photométrique	
.....	215, 389	426
9 Volet des connecteurs	243, 248, 256	19 Miroir	108, 398

✓ Microphone et haut-parleur

Ne placez pas le microphone ou le haut-parleur à proximité de supports magnétiques. Vous risquez sinon de détériorer les données enregistrées sur ces supports magnétiques.

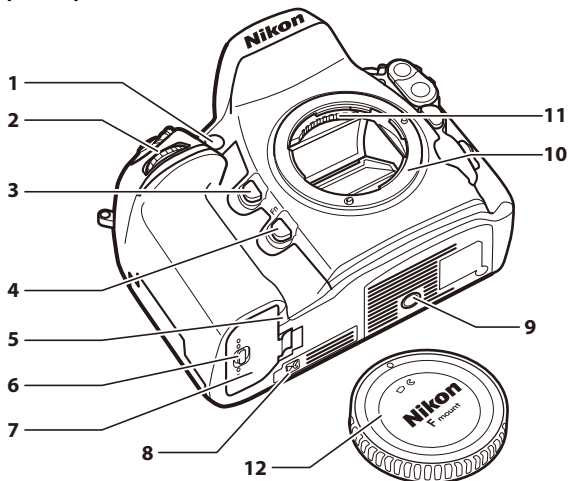

Boîtier (Suite)



1	illuminateur d'assistance AF	286
	Témoin du retardateur	107
	illuminateur d'atténuation des yeux rouges	183
2	Molette de commande secondaire...317	
3	Commande aperçu de la profondeur de champ	63, 117, 315, 322
4	Commande Fn (fonction)	83, 191, 311, 321
5	Cache du connecteur d'alimentation	391

6	Loquet du volet du logement pour accumulateur	21
7	Volet du logement pour accumulateur	21
8	Volet de contact pour poignée-alimentation MB-D12 (en option)	387
9	Filetage pour fixation sur trépied	
10	Monture d'objectif	25, 102
11	Contacts du microprocesseur	
12	Bouchon de boîtier	24, 390







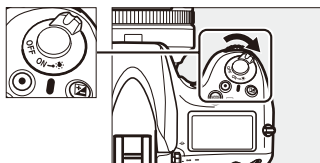

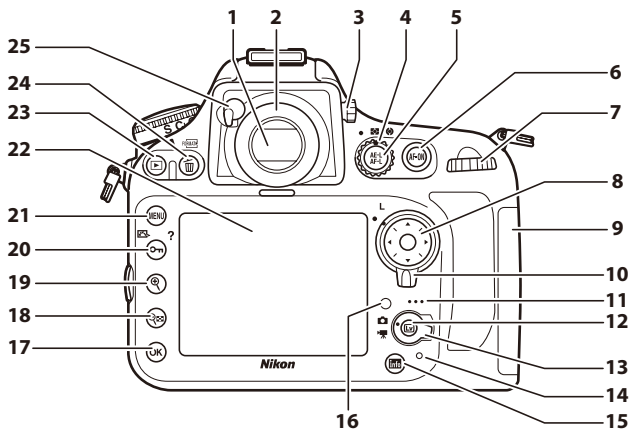

Illuminateurs ACL

Tourner le commutateur marche-arrêt vers  active la mesure de l'exposition ainsi que le rétroéclairage de l'écran de contrôle (illuminateur ACL), ce qui permet de lire les affichages dans l'obscurité. Une fois le commutateur marche-arrêt relâché, les illuminateurs restent allumés pendant six secondes tant que la mesure de l'exposition est active ou jusqu'à ce que la photo soit prise ou le commutateur marche-arrêt tourné de nouveau vers .

Commutateur marche-arrêt





1	Visueur.....	35	16	Capteur de luminosité ambiante permettant le réglage automatique de la luminosité du moniteur.....	53, 326
2	Oculaire du viseur	36, 106	17	Commande  (OK).....	18
3	Commande de réglage dioptrique ...	35	18	Commande 	
4	Sélecteur du système de mesure	116		Imagette	219
5	Commande 			Zoom arrière Loupe.....	231
	Mémorisation expo./AF	98, 128, 315, 323	19	Commande 	
6	Commande AF-ON			Zoom avant Loupe	231
	AF-ON	46, 60, 92	20	Commande  /  / ?	
7	Molette de commande principale ...	317		Protection	233
8	Sélecteur multidirectionnel	16, 42, 221		Picture Control.....	163
9	Volet du logement pour carte mémoire	29, 31		Aide	18
10	Loquet de verrouillage du sélecteur de mise au point.....	96	21	Commande MENU	
11	Haut-parleur	73		Menu	15, 259
12	Commande 		22	Moniteur	43, 45, 53, 219, 326
	Visée écran.....	45, 59	23	Commande 	
13	Sélecteur de visée écran	45, 59		Visualisation	43, 219
14	Voyant d'accès à la carte mémoire	30, 31	24	Commande  / 	
15	Commande  (info)	10, 13		Effacer	44, 234
				Formatage des cartes mémoire ...	32
			25	Levier de l'obturateur d'oculaire	36, 106

Écran de contrôle

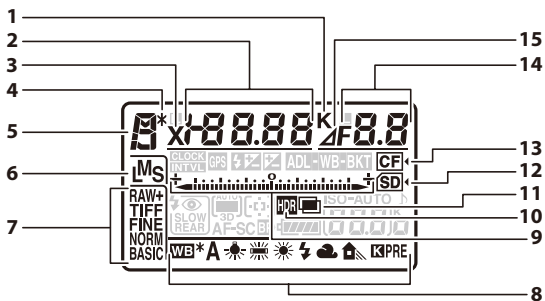

<p>1 Indicateur de température de couleur 153</p> <p>2 Vitesse d'obturation 119, 122 Valeur de correction de l'exposition ... 130 Valeur de correction du flash 188 Réglage précis de la balance des blancs 148 Température de couleur 146, 153 Valeur du pré-réglage de la balance des blancs 154 Nombre de vues pour la séquence de bracketing de l'exposition et du flash 133 Nombre de vues pour la séquence de bracketing de la balance des blancs ... 137 Écart d'exposition HDR 180 Nombre de prises de vues pour la surimpression 197 Nombre d'intervalles pour la photographie en mode intervallo 204 Focale (objectifs sans microprocesseur) 214</p> <p>3 Indicateur de synchro. flash 299</p> <p>4 Indicateur de décalage du programme 118</p> <p>5 Mode d'exposition 117</p> <p>6 Taille d'image 87</p> <p>7 Qualité d'image 84</p>	<p>8 Balance des blancs 145 Indicateur de réglage précis de la balance des blancs 151</p> <p>9 Indicateur d'exposition 123 Indicateur de correction d'exposition 130 Indicateur d'avancement du bracketing: Bracketing d'exposition et du flash 133 Bracketing balance des blancs 137 Bracketing du D-Lighting actif 141 Indicateur de connexion à un PC 246</p> <p>10 Indicateur HDR 177</p> <p>11 Indicateur de surimpression 196</p> <p>12 Indicateur de carte SD 31, 32</p> <p>13 Indicateur de carte CompactFlash 31, 32</p> <p>14 Ouverture (valeur d'ouverture) ... 120, 122 Ouverture (nombres d'arrêts) 121, 374 Incrément du bracketing 134, 138 Nombre de vues pour la séquence de bracketing D-Lighting actif 141 Nombre de vues prises par intervalle 204 Ouverture maximale (objectifs sans microprocesseur) 214 Indicateur de mode PC 246</p> <p>15 Indicateur d'arrêt d'ouverture ... 121, 374</p>
--	--

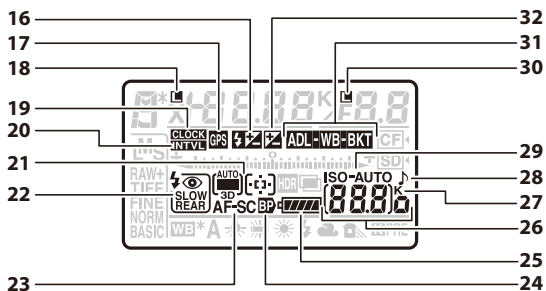

16	Indicateur de correction du flash 188	27	« K » (indique qu'il reste assez de mémoire pour plus de 1000 vues)..... 38
17	Indicateur de connexion à un GPS ... 216	28	Indicateur de signal sonore.....292
18	Icône de verrouillage de la vitesse d'obturation..... 126	29	Indicateur de sensibilité..... 109 Indicateur de sensibilité automatique 111
19	Indicateur « Horloge non réglée » 28, 417	30	Icône de verrouillage de l'ouverture 127 Indicateur HDR (série) 180 Indicateur de surimpression (série)... 197
20	Indicateur de mode intervalmètre 201, 204 Indicateur de mode accéléré... 207, 210	31	Indicateur de bracketing d'exposition et du flash 133 Indicateur de bracketing de la balance des blancs 137 Indicateur de bracketing du D-Lighting actif..... 141 Indicateur du D-Lighting actif 175
21	Indicateur de mode de zone AF... 93, 95 Indicateur de AF zone automatique 94, 95 Indicateur de suivi 3D 93, 95	32	Indicateur de correction d'exposition 130
22	Mode de flash..... 182, 183		
23	Mode autofocus..... 91		
24	Indicateur de pile/accu. de la MB-D12 298		
25	Indicateur de l'accumulateur 37		
26	Nombre de vues restantes 38, 436 Nombre de vues restantes avant saturation de la mémoire tampon 105, 436 Sensibilité..... 109 Indicateur d'enregistrement de pré-réglage de la balance des blancs..... 156 Niveau de bracketing D-Lighting actif 142, 314 Indicateur d'enregistrement en mode accéléré..... 207, 210 Numéro d'objectif manuel 214 Indicateur de mode de capture 246		



Affichage du viseur

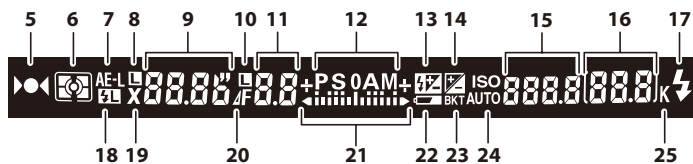
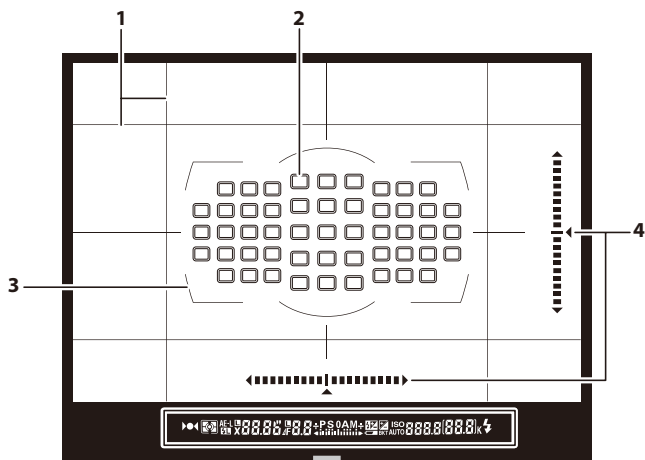

<p>1 Quadrillage (affiché lorsque Activée a été sélectionné pour le réglage personnalisé d6)..... 295</p> <p>2 Points AF 40, 96, 284 285 Mode de zone AF 93, 94</p> <p>3 Délimiteurs de zone AF 35, 223</p> <p>4 Affichage de l'horizon virtuel 313</p> <p>5 Indicateur de mise au point..... 40, 102</p>	<p>6 Mesure..... 115</p> <p>7 Mémorisation de l'exposition automatique (AE)..... 128</p> <p>8 Icône de verrouillage de la vitesse d'obturation 126</p> <p>9 Vitesse d'obturation..... 119, 122 Mode autofocus 91</p> <p>10 Icône de verrouillage de l'ouverture... 127</p> <p>11 Ouverture (valeur d'ouverture) ... 120, 122 Ouverture (nombres d'arrêts)..... 121, 374</p>
---	---

12	Mode d'exposition	117	18	Indicateur de mémorisation FV	191
13	Indicateur de correction du flash.....	188	19	Indicateur de synchro. flash	299
14	Indicateur de correction d'exposition	130	20	Indicateur d'arrêt d'ouverture	121, 374
15	Sensibilité	109	21	Indicateur d'exposition.....	123
	Indicateur d'enregistrement de pré- réglage de la balance des blancs	156		Affichage de la correction d'exposition	130
	Niveau de bracketing du D-Lighting actif	314	22	Signal de faible charge de l'accumulateur	37
	Mode de zone AF	93, 94, 95	23	Indicateur de bracketing d'exposition et du flash	133
16	Nombre de vues restantes	38, 436		Indicateur de bracketing de la balance des blancs	137
	Nombre de vues restantes avant saturation de la mémoire tampon	105, 436		Indicateur de bracketing du D-Lighting actif	141
	Valeur de correction de l'exposition	130	24	Indicateur de sensibilité automatique	112
	Valeur de correction du flash.....	188	25	« K » (indique qu'il reste assez de mémoire pour plus de 1000 vues)	38
17	Témoin de disponibilité du flash	181			



✓ Pas d'accumulateur

Lorsque l'accumulateur est complètement déchargé ou qu'il n'y a pas d'accumulateur dans l'appareil photo, l'affichage du viseur s'éteint progressivement. Ce phénomène est normal et n'est pas le signe d'un dysfonctionnement. L'affichage du viseur redevient normal dès qu'un accumulateur complètement chargé est inséré.

✓ Affichages de l'écran de contrôle et du viseur

La luminosité de l'écran de contrôle et du viseur varie en fonction de la température ; les temps de réponse des affichages peuvent être plus longs par temps froid. Ce phénomène est normal et n'est pas le signe d'un dysfonctionnement.

Affichage des informations

Les informations de prise de vue, notamment la vitesse d'obturation, l'ouverture et le nombre de vues restantes ainsi que le mode de zone AF, s'affichent sur le moniteur lorsque vous appuyez sur la commande **Info**.

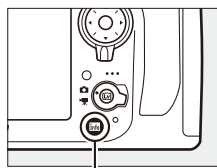

Commande **Info**

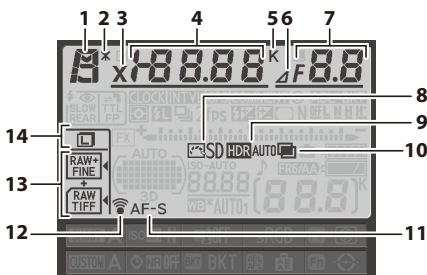

1	Mode d'exposition	117	6	Indicateur d'arrêt d'ouverture	121, 374
2	Indicateur de décalage du programme	118	7	Ouverture (valeur d'ouverture) ...	120, 122
3	Indicateur de synchro. flash	299		Ouverture (nombres d'arrêts)	121, 374
4	Vitesse d'obturation	119, 122		Incrément du bracketing	134, 138
	Valeur de correction de l'exposition ...	130		Nombre de prises de vues pour la	
	Valeur de correction du flash	188		séquence de bracketing du D-Lighting	
	Réglage précis de la balance des blancs			actif	141
	148		Ouverture maximale (objectifs sans	
	Température de couleur	146, 152		microprocesseur)	214
	Nombre de prises de vues pour la		8	Indicateur du Picture Control	164
	séquence de bracketing de l'exposition		9	Indicateur HDR	177
	et du flash	133		Écart d'exposition HDR	180
	Nombre de prises de vues pour la		10	Indicateur de surimpression	196
	séquence de bracketing de la balance		11	Indicateur du mode autofocus	91
	des blancs	137	12	Indicateur de connexion Eye-Fi	
	Nombre de prises de vues pour la			339
	surimpression	197	13	Qualité d'image	84
	Focale (objectifs sans microprocesseur)			Fonction logement secondaire	89
	214	14	Taille d'image	87
5	Indicateur de température de couleur				
	145, 152, 153			

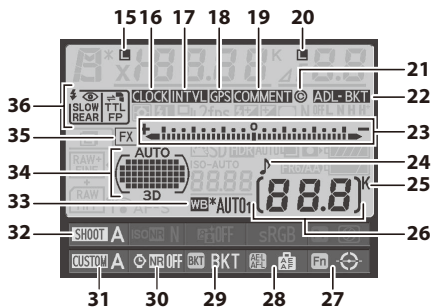

15	Icône de verrouillage de la vitesse d'obturation..... 126	25	« K » (indique qu'il reste assez de mémoire pour plus de 1000 vues).... 38
16	Indicateur « Horloge non réglée » 28, 417	26	Nombre de vues restantes 38
17	Indicateur de mode intervalloètre 201, 204		Numéro d'objectif manuel 214
	Indicateur de mode accéléré 207, 210		Indicateur d'enregistrement en mode accéléré 207, 210
18	Indicateur de connexion à un GPS... 216	27	Attribution de la commande Fn 311
19	Indicateur de légende des images ... 333	28	Attribution de la commande AE-L/AF-L 315
20	Icône de verrouillage de l'ouverture..... 127	29	Attribution de la commande BKT ... 316
	Indicateur HDR (série) 180	30	Indicateur de réduction du bruit en cas d'exposition prolongée 277
	Indicateur de surimpression (série) ... 197	31	Jeux de réglages personnalisés..... 280
21	Indicateur de copyright 334	32	Jeux de réglages Prise de vue..... 269
22	Indicateur de bracketing d'exposition et du flash..... 133	33	Balance des blancs 145
	Indicateur de bracketing de la balance des blancs..... 137		Indicateur de réglage précis de la balance des blancs 149
	Indicateur de bracketing du D-Lighting actif 141	34	Indicateur de AF zone automatique 94
23	Indicateur d'exposition 123		Indicateur de points AF 96
	Indicateur de correction d'exposition 130		Indicateur de mode de zone AF 93
	Indicateur d'avancement du bracketing:		Indicateur de suivi 3D 93
	Bracketing d'exposition et du flash 133	35	Indicateur de zone d'image 79
	Bracketing de la balance des blancs 137	36	Mode de flash 183
	Bracketing du D-Lighting actif..... 141		
24	Indicateur de signal sonore 292		



Affichage des informations (suite)

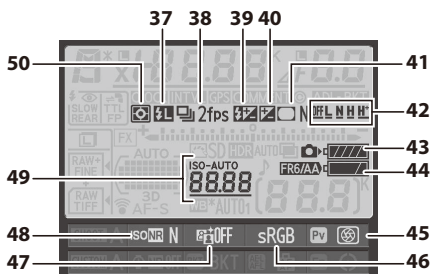



37 Indicateur de mémorisation FV 191	44 Affichage du type de piles pour la MB-D12 297
38 Indicateur du mode de déclenchement 103	Indicateur de piles/accu. de la MB-D12 298
Cadence de prise de vue en continu 104	45 Attribution de la commande aperçu de la profondeur de champ 315
39 Indicateur de correction du flash 188	46 Indicateur de l'espace colorimétrique 274
40 Indicateur de correction d'exposition 130	47 Indicateur du D-Lighting actif 175
41 Indicateur de contrôle du vignetage 275	48 Indicateur de réduction du bruit ISO 277
42 Niveau de bracketing du D-Lighting actif 142	49 Indicateur de sensibilité 109
43 Indicateur de l'accumulateur de l'appareil photo 37	Indicateur de sensibilité automatique 111
	50 Mesure 115

Extinction du moniteur

Pour effacer les informations de prise de vue du moniteur, appuyez deux fois de plus sur la commande **Info** ou appuyez à mi-course sur le déclencheur. Le moniteur s'éteint automatiquement si aucune opération n'est effectuée au bout d'environ 10 secondes.

Informations complémentaires

Pour en savoir plus sur le choix de la temporisation pour l'éclairage du moniteur, reportez-vous au réglage personnalisé c4 (**Extinction du moniteur**,  292). Pour en savoir plus sur le changement de la couleur des caractères dans l'affichage des informations, reportez-vous au réglage personnalisé d9 (**Affichage des informations**,  296).

■ Changer les paramètres dans l'affichage des informations

Pour modifier les paramètres des rubriques énumérées ci-dessous, appuyez sur la commande **Info** dans l'affichage des informations. Mettez les rubriques en surbrillance à l'aide du sélecteur multidirectionnel et appuyez sur **OK** pour afficher les options de la rubrique en surbrillance.

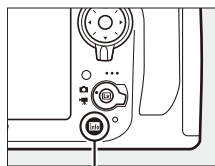

Commande **Info**

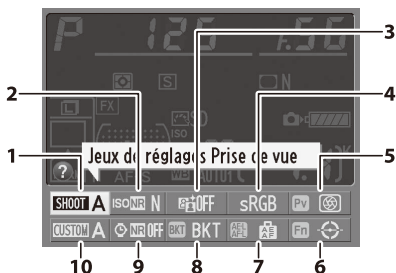

- | | |
|---|--|
| 1 Jeux de réglages Prise de vue 269 | 7 Attribution de la commande AE-L/AF-L 315 |
| 2 Réduction du bruit ISO 277 | 8 Attribution de la commande BKT .. 316 |
| 3 D-Lighting actif..... 175 | 9 Réduction du bruit (exposition prolongée) 277 |
| 4 Espace colorimétrique 274 | 10 Jeux de réglages personnalisés 280 |
| 5 Attribution de la commande aperçu de la profondeur de champ..... 315 | |
| 6 Attribution de la commande Fn 311 | |

Info-bulles

Une info-bulle donnant le nom de la rubrique sélectionnée apparaît sur l'affichage des informations. Vous pouvez désactiver les info-bulles avec le réglage personnalisé d8 (**Aide**;  295).



Le protège-moniteur BM-12

Un cache en plastique transparent est fourni avec l'appareil photo pour garder le moniteur toujours propre et le protéger lorsque vous n'utilisez pas l'appareil photo. Pour fixer ce cache, insérez la partie saillante qui se trouve en haut du cache dans l'encoche correspondante au-dessus du moniteur de l'appareil photo (①) et appuyez sur le bas du cache jusqu'à ce qu'il s'enclique en position (②).

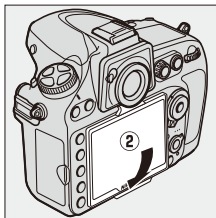
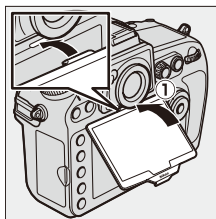

Pour retirer le cache, tenez fermement l'appareil photo et tirez doucement le bas du cache vers l'extérieur comme illustré à droite.

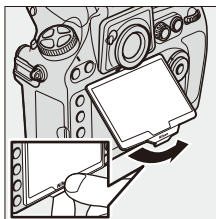

Menus de l'appareil photo

La plupart des options de prise de vue, de visualisation et de configuration sont accessibles depuis les menus de l'appareil photo. Pour afficher les menus, appuyez sur la commande MENU.

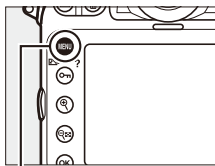

Commande MENU

Onglets

Vous avez le choix entre les menus suivants :

- : **MENU VISUALISATION** (📖 259)
- : **MENU PRISE DE VUE** (📖 268)
- : **MENU RÉGLAGES PERSO.** (📖 278)
- : **MENU CONFIGURATION** (📖 325)
- : **MENU RETOUCHE** (📖 341)
- : **MENU PERSONNALISÉ** ou **RÉGLAGES RÉCENTS** (par défaut sur **MENU PERSONNALISÉ** ; 📖 366)

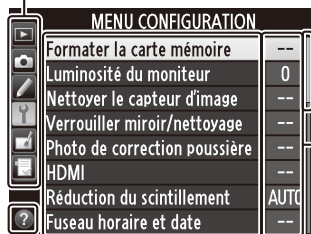

La barre coulissante indique la position dans le menu sélectionné.

Les réglages actuels sont illustrés par une icône.

Options du menu

Options du menu sélectionné.



Lorsque l'icône est affichée, il est possible d'obtenir de l'aide sur la rubrique sélectionnée en appuyant sur (📖/?) (📖 18).

Utilisation des menus de l'appareil photo

■ Commandes des menus

Le sélecteur multidirectionnel et la commande **OK** permettent de naviguer entre les différents menus de l'appareil photo.

Sélecteur multidirectionnel

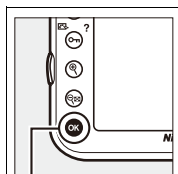
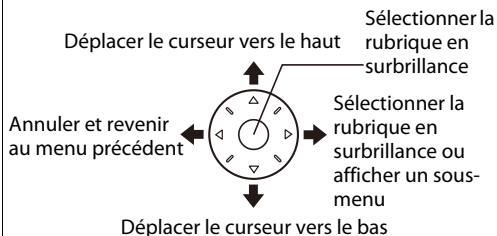

Commande **OK**

Sélectionner la rubrique en surbrillance

■ Navigation dans les menus

Suivez les étapes décrites ci-dessous pour naviguer dans les menus.

1 Afficher les menus.

Appuyez sur la commande **MENU** pour afficher les menus.

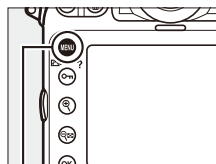

Commande **MENU**

2 Mettre en surbrillance l'icône du menu actuel.

Appuyez sur **◀** pour mettre en surbrillance l'icône du menu actuel.



3 Sélectionner un menu.

Appuyez sur ▲ ou ▼ pour sélectionner le menu souhaité.

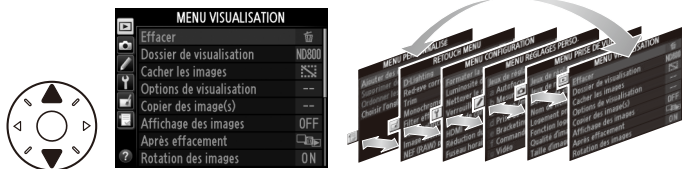

4 Placer le curseur dans le menu sélectionné.

Appuyez sur ► pour placer le curseur dans le menu sélectionné.

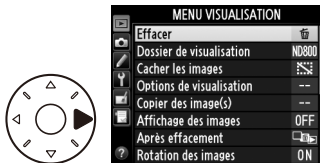

5 Mettre en surbrillance une rubrique du menu.

Appuyez sur ▲ ou ▼ pour mettre en surbrillance une rubrique du menu.

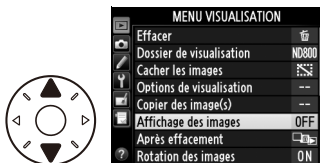

6 Afficher les options.

Appuyez sur ► pour afficher les options de la rubrique de menu sélectionnée.



7 Mettre en surbrillance une option.

Appuyez sur ▲ ou ▼ pour mettre en surbrillance une option.

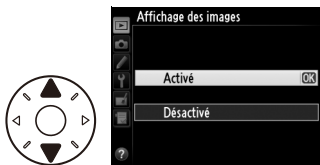

8 Sélectionner l'élément en surbrillance.

Appuyez sur **OK** pour sélectionner l'élément mis en surbrillance. Pour quitter sans sélectionner d'élément, appuyez sur la commande **MENU**.

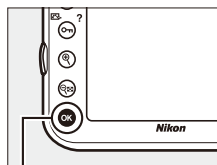

Commande **OK**

À noter les points suivants :

- Les rubriques de menu grisées ne sont pas actuellement disponibles.
- Si appuyer sur **▶** ou au centre du sélecteur multidirectionnel a en général le même effet que d'appuyer sur **OK**, il arrive parfois de ne pouvoir effectuer la sélection qu'en appuyant sur **OK**.
- Pour quitter les menus et revenir au mode de prise de vue, appuyez sur le déclencheur à mi-course (**□** 41).

Aide

Si l'icône **?** apparaît dans le coin inférieur gauche du moniteur, vous pouvez obtenir de l'aide en appuyant sur la commande **?** (**⏏**/?).

Une description de l'option ou du menu actuellement sélectionné s'affiche lorsque vous appuyez sur la commande. Appuyez sur **▲** ou **▼** pour faire défiler l'affichage.

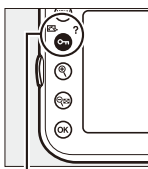

Commande **?** (**⏏**/?)

Premières étapes

Charger l'accumulateur

L'appareil photo est alimenté par un accumulateur Li-ion EN-EL15 (fourni). Afin d'avoir le maximum d'autonomie, rechargez l'accumulateur à l'aide du chargeur MH-25 fourni avant d'utiliser votre appareil photo. Il faut environ 2 heures et 35 minutes pour recharger complètement un accumulateur entièrement déchargé.

1 Brancher le câble d'alimentation.

Branchez le câble d'alimentation. La fiche de l'adaptateur secteur doit être positionnée comme illustré à droite ; ne la tournez pas dans l'autre sens.

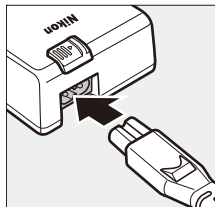

2 Retirer le cache-contacts.

Retirez le cache-contacts de l'accumulateur.

3 Insérer l'accumulateur.

Insérez l'accumulateur dans le logement de l'accumulateur comme l'indique l'illustration sur le chargeur.

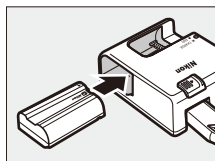

4 Brancher le chargeur.

Le témoin **CHARGE** clignote pendant le chargement de l'accumulateur.

Chargement de l'accumulateur

Chargez l'accumulateur à l'intérieur, à une température ambiante comprise entre 5–35 °C. L'accumulateur ne se rechargera pas si sa température est inférieure à 0 °C ou supérieure à 60 °C.

Chargement de l'accumulateur Chargement terminé

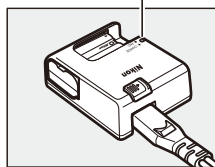
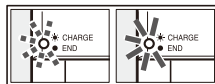

5 Retirer l'accumulateur du chargeur une fois le chargement terminé.

Le chargement est terminé lorsque le témoin **CHARGE** cesse de clignoter. Débranchez le chargeur et retirez l'accumulateur.

Adaptateur prise murale

En fonction du pays ou de la région d'achat, il est possible qu'un adaptateur secteur mural soit fourni avec le chargeur. Pour utiliser l'adaptateur, insérez-le dans la prise d'entrée secteur du chargeur (①). Faites glisser le loquet de l'adaptateur secteur mural dans la direction indiquée (②) et tournez l'adaptateur de 90 ° pour le bloquer dans la position indiquée (③). Suivez la procédure à l'envers pour retirer l'adaptateur.

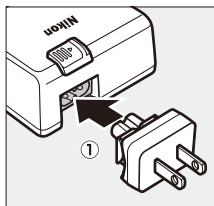

Loquet de l'adaptateur prise murale

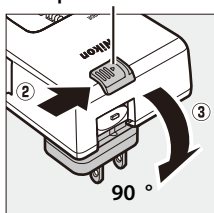

Insérer l'accumulateur

1 Mettre l'appareil photo hors tension.

Insertion et retrait de l'accumulateur

Mettez toujours l'appareil photo hors tension avant d'insérer ou de retirer l'accumulateur.

2 Ouvrir le volet du logement pour accumulateur.

Déverrouillez (1) et ouvrez (2) le volet du logement pour accumulateur.

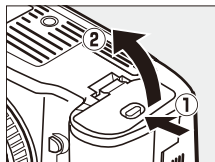

3 Insérer l'accumulateur.

Insérez l'accumulateur dans le sens indiqué (1), en utilisant l'accumulateur pour maintenir le loquet orange sur le côté. Le loquet verrouille l'accumulateur en place dès que ce dernier est entièrement inséré (2).

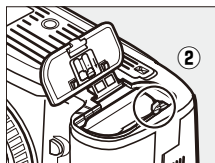
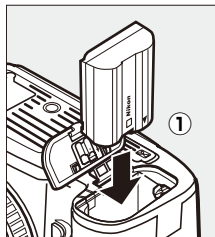

Loquet de l'accumulateur

4 Fermer le volet du logement pour accumulateur.



Retrait de l'accumulateur

Mettez l'appareil photo hors tension et ouvrez le volet du logement pour accumulateur. Appuyez sur le loquet de l'accumulateur dans le sens indiqué par la flèche pour libérer l'accumulateur, puis retirez-le à la main. Notez que l'accumulateur peut être chaud après son utilisation ; prenez les précautions nécessaires au moment de le retirer.

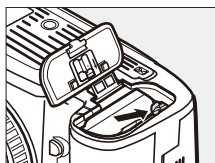

Pour éviter les courts-circuits, remettez en place le cache-contacts lorsque vous n'utilisez pas l'accumulateur.

Accumulateurs Li-ion EN-EL15

L'accumulateur EN-EL15 fourni partage ses informations avec les périphériques compatibles, ce qui permet ainsi à l'appareil photo d'afficher son état de charge sur six niveaux (☐ 37). L'option **Informations de l'accumulateur** du menu Configuration donne les informations sur la charge de l'accumulateur, sa durée de vie et le nombre de photos prises depuis son dernier rechargement (☐ 332).



Accumulateur et chargeur

Lisez et suivez attentivement les avertissements et consignes de sécurité donnés en pages xiii–xv et 401–404 de ce manuel. N'utilisez pas l'accumulateur à des températures ambiantes inférieures à 0 °C ou supérieures à 40 °C ; vous risquez sinon de l'endommager ou de diminuer ses performances. Sa capacité peut réduire et les temps de charge, augmenter à des températures comprises entre 0 °C et 15 °C et entre 45 °C et 60 °C.

Si le témoin **CHARGE** scintille (par exemple, s'il clignote environ huit fois par seconde) pendant le chargement, vérifiez que la température se trouve dans la plage appropriée, puis débranchez le chargeur, retirez l'accumulateur et insérez-le à nouveau. Si le problème persiste, arrêtez immédiatement toute utilisation et confiez l'accumulateur et le chargeur à votre revendeur ou à un représentant Nikon agréé.

Ne court-circuitez pas les contacts du chargeur, sinon vous risquez de provoquer une surchauffe et d'endommager le chargeur. Ne déplacez pas le chargeur, ni ne touchez l'accumulateur le temps du chargement. Il peut sinon arriver en de très rares occasions que le chargeur indique que le chargement est terminé alors que l'accumulateur n'est que partiellement chargé. Retirez et réinsérez l'accumulateur pour recommencer le chargement. La capacité de l'accumulateur peut chuter temporairement par temps froid ou en cas de température inférieure à la température à laquelle il a été chargé. Si l'accumulateur est chargé à une température inférieure à 5 °C, l'indicateur de durée de vie sur l'affichage **Informations de l'accumulateur** (☐ 332) peut indiquer une diminution temporaire.

L'accumulateur peut être chaud immédiatement après son utilisation. Attendez qu'il soit refroidi avant de le recharger.

Le câble d'alimentation et l'adaptateur de prise murale fournis sont uniquement conçus pour le MH-25. Utilisez le chargeur uniquement avec des accumulateurs compatibles. Débranchez-le lorsque vous ne l'utilisez pas.

Une nette diminution de l'autonomie d'un accumulateur entièrement chargé et utilisé à température ambiante indique qu'il doit être remplacé. Achetez un nouvel accumulateur EN-EL15.



Fixer un objectif

Faites attention de ne pas laisser entrer de poussière dans l'appareil photo lorsque l'objectif est détaché. L'objectif généralement utilisé à titre d'exemple dans ce manuel est l'AF-S NIKKOR 24-120 mm f/4G ED VR.

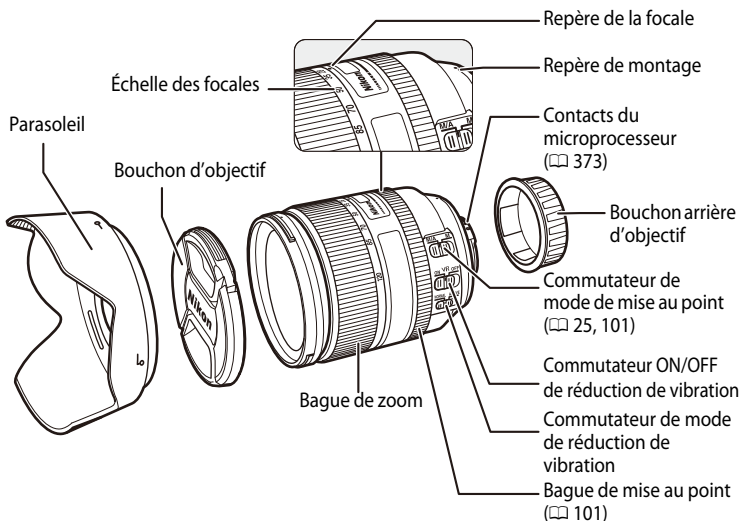

1 Mettre l'appareil photo hors tension.

2 Retirer le bouchon arrière de l'objectif ainsi que le bouchon du boîtier de l'appareil photo.

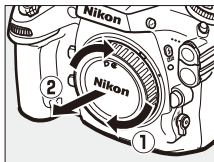
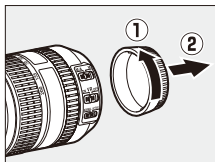

3 Fixer l'objectif.

Tout alignant le repère de montage de l'objectif à celui du boîtier, placez l'objectif dans la monture à baïonnette de l'appareil photo (①). En faisant attention de ne pas appuyer sur la commande de déverrouillage de l'objectif, faites tourner l'objectif dans le sens inverse des aiguilles d'une montre jusqu'à ce qu'il s'enclenche (②).

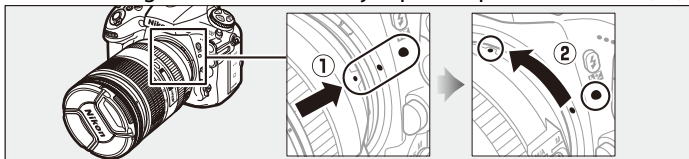

Si l'objectif est équipé d'un commutateur A-M ou M/A-M, sélectionnez A (autofocus) ou M/A (autofocus à priorité manuelle).



Retrait de l'objectif

Vérifiez que l'appareil photo est éteint avant de retirer ou de changer un objectif. Pour retirer l'objectif, maintenez enfoncée la commande de déverrouillage de l'objectif (①) tout en faisant tourner l'objectif dans le sens des aiguilles d'une montre (②). Une fois l'objectif retiré, remettez en place les bouchons d'objectif et de boîtier.

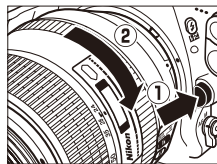

Objectifs à microprocesseur et bague des ouvertures

En cas d'utilisation d'un objectif à microprocesseur doté d'une bague des ouvertures (☞ 373), verrouillez l'ouverture sur l'ouverture minimale (valeur d'ouverture la plus grande).

Zone d'image

La zone d'image de format DX est automatiquement sélectionnée en cas d'utilisation d'un objectif DX (☞ 79).



Zone d'image

Configuration de base

L'option Langue du menu Configuration est automatiquement mise en surbrillance la première fois que s'affichent les menus. Choisissez une langue et réglez l'heure et la date. Notez que si l'heure et la date n'ont pas été réglées, **LOCK** clignotera sur le moniteur et l'heure et la date enregistrées sur les photos seront incorrectes.

1 Mettre l'appareil photo sous tension. Commutateur marche-arrêt

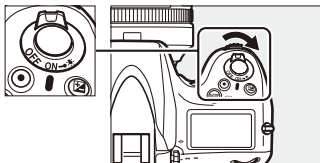

2 Sélectionner Langue (Language) sur le menu Configuration.

Appuyez sur **MENU** pour afficher les menus de l'appareil photo, puis sélectionnez **Langue (Language)** sur le menu Configuration. Pour en savoir plus sur l'utilisation des menus, consultez la section « Utilisation des menus de l'appareil photo » (☞ 16).

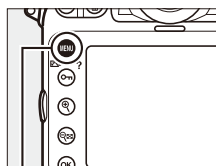

Commande MENU



3 Sélectionner une langue.

Appuyez sur **▲** ou **▼** pour mettre la langue de votre choix en surbrillance, puis appuyez sur **OK**.



Commande OK



4 Sélectionner Fuseau horaire et date.

Sélectionnez **Fuseau horaire et date** et appuyez sur ►.



5 Sélectionner un fuseau horaire.

Sélectionnez **Fuseau horaire** et appuyez sur ►. Appuyez sur ◀ ou ► pour mettre en surbrillance votre fuseau horaire local (le champ **UTC** affiche le décalage horaire entre le fuseau horaire sélectionné et le temps universel coordonné, ou UTC, en heures), puis appuyez sur OK.



6 Activer ou désactiver l'heure d'été.

Sélectionnez **Heure d'été** et appuyez sur ►. L'heure d'été est désactivée par défaut ; si elle est en vigueur dans votre fuseau horaire, appuyez sur ▲ pour mettre en surbrillance **Activée**, puis appuyez sur OK.



7 Régler la date et l'heure.

Sélectionnez **Date et heure** et appuyez sur ►. Appuyez sur ◀ ou ► pour sélectionner un élément et sur ▲ ou ▼ pour le modifier. Appuyez sur OK lorsque l'horloge est réglée à la bonne heure et à la bonne date.



8 Sélectionner le format de la date.

Sélectionnez **Format de la date** et appuyez sur ►. Appuyez sur ▲ ou ▼ pour choisir l'ordre d'affichage de l'année, du mois et du jour, puis appuyez sur OK.

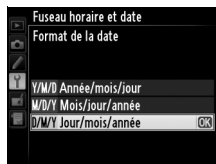

9 Quitter pour passer en mode de prise de vue.

Appuyez à mi-course sur le déclencheur pour quitter et passer en mode de prise de vue.



Accumulateur de l'horloge

L'horloge de l'appareil photo est alimentée par une source d'alimentation indépendante et rechargeable qui se charge dès que nécessaire quand l'accumulateur principal est installé ou que l'appareil photo est alimenté par un connecteur d'alimentation EP-5B et un adaptateur secteur EH-5b (☞ 387). Deux jours de charge permettent d'alimenter l'horloge pendant environ trois mois. Si l'icône **CLOCK** clignote sur l'écran de contrôle, l'accumulateur de l'horloge s'est déchargé, ce qui a réinitialisé l'horloge. Réglez à nouveau la date et l'heure.

Horloge de l'appareil photo

L'horloge de l'appareil photo est moins précise que la plupart des montres et horloges courantes. Vérifiez régulièrement l'horloge avec des horloges plus précises et réglez-la si nécessaire.

Modules GPS (☞ 215)

Si un GPS est connecté, l'horloge sera mise à l'heure avec le GPS (☞ 217).

Insérer une carte mémoire

Les images sont stockées sur des cartes mémoire (disponibles séparément; ☐ 434). L'appareil photo dispose de deux logements pour carte, l'un pour les cartes SD et l'autre pour les cartes CompactFlash de type I. Il est impossible d'utiliser les cartes de type II et microdrives.

1 Mettre l'appareil photo hors tension.

Commutateur marche-arrêt

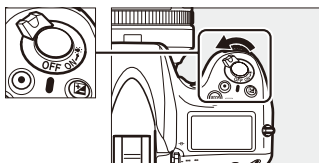

Insertion et retrait de cartes mémoire

Mettez toujours l'appareil photo hors tension avant d'insérer ou de retirer les cartes mémoire.

2 Ouvrir le volet du logement pour carte.

Faites glisser le volet du logement pour carte (①) et ouvrez le logement (②).

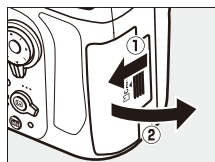

3 Insérer la carte mémoire.

Cartes mémoire SD: en la tenant comme indiqué, faites glisser la carte mémoire dans le logement jusqu'à ce qu'elle s'enclique. Le voyant d'accès vert s'allumera brièvement.

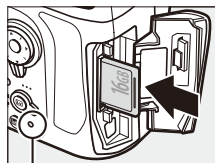

Voyant d'accès

Cartes mémoire CompactFlash: insérez la carte dans le logement pour carte CompactFlash en tournant l'étiquette du côté du moniteur (①). Lorsque la carte mémoire est entièrement enfoncée, le bouton d'éjection se libère (②) et le voyant d'accès vert s'allume brièvement.

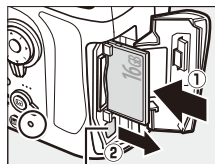

Bouton d'éjection

Insertion des cartes mémoire

Insérez les contacts de la carte mémoire en premier. Toute insertion de la carte mémoire dans un mauvais sens risque d'endommager l'appareil photo ou la carte mémoire. Vérifiez que la carte est dans le bon sens.

Carte mémoire SD

Sens de l'insertion dans le logement de carte de gauche (SD)

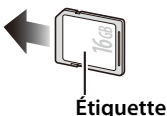

Étiquette

Carte CompactFlash

Sens de l'insertion dans le logement de carte de droite (CompactFlash)

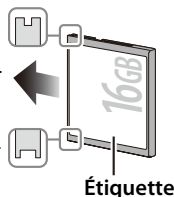

Étiquette

4 Fermez le volet du logement pour carte mémoire.

Si c'est la première fois que la carte mémoire est utilisée dans l'appareil photo après avoir été utilisée ou formatée dans un autre appareil, formatez-la comme décrit en page 32.

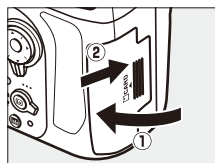

✓ Icônes des cartes mémoire

Les cartes mémoire actuellement insérées dans l'appareil photo sont indiquées comme le montre l'illustration (l'exemple de droite montre les icônes qui apparaissent lorsqu'une carte SD et une carte CompactFlash sont toutes les deux insérées). Si la carte mémoire est pleine ou s'il s'est produit une erreur, l'icône de la carte concernée clignote (□ 419).

✎ Utilisation de deux cartes mémoire

Reportez-vous en page 89 pour savoir comment choisir la fonction de chacune des cartes lorsque deux cartes sont insérées dans l'appareil photo.

✎ Retrait des cartes mémoire

Après avoir vérifié que le voyant d'accès est éteint, mettez l'appareil photo hors tension et ouvrez le volet du logement pour carte mémoire.

Cartes mémoire SD: appuyez sur la carte pour l'éjecter (①). La carte peut être alors retirée à la main.

Cartes mémoire CompactFlash: appuyez sur le bouton d'éjection (①) pour éjecter en partie la carte (②). La carte peut être alors retirée à la main. Ne poussez pas sur la carte mémoire en même temps que vous appuyez sur le bouton d'éjection. Vous risquez sinon d'endommager l'appareil photo ou la carte mémoire.

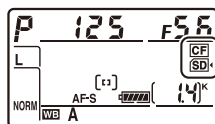

Écran de contrôle

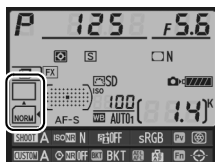

Affichage des informations

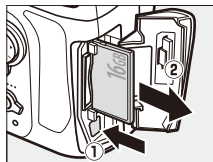
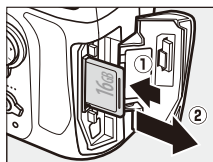

Formater la carte mémoire

Les cartes mémoire doivent être formatées avant toute première utilisation ou après avoir été formatées dans d'autres appareils.

☑ **Formatage des cartes mémoire**

Le formatage efface définitivement toutes les données contenues sur les cartes mémoire. Veuillez donc à bien copier toutes les photos et autres données que vous souhaitez conserver sur un ordinateur avant de formater (☞ 239).

1 Mettre l'appareil photo sous tension.

2 Appuyez sur les commandes **MODE** (FORMAT) et (FORMAT).

Maintenez simultanément enfoncées les commandes **MODE** (FORMAT) et (FORMAT) jusqu'à ce que **F o r** (formater) clignote à la place de l'affichage de la vitesse d'obturation sur l'écran de contrôle et dans le viseur. Si deux cartes mémoire sont insérées, la carte à formater est signalée par une icône clignotante. Par défaut, le logement principal (☞ 89) est sélectionné ; vous pouvez choisir le logement secondaire en tournant la molette de commande principale. Pour quitter sans formater la carte mémoire, attendez que **F o r** cesse de clignoter (environ six secondes) ou appuyez sur n'importe quelle commande autre que **MODE** (FORMAT) et (FORMAT).

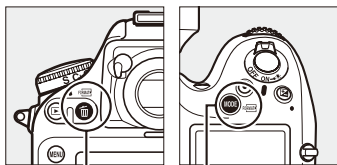

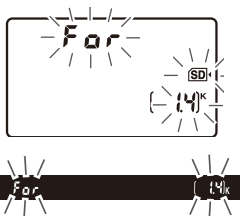

Commande (FORMAT)

Commande MODE (FORMAT)



3 Appuyer de nouveau sur les commandes **MODE** () et ()

Appuyez de nouveau simultanément sur les commandes **MODE** () et  () alors que **F o r** clignote pour formater la carte mémoire. *Ne retirez pas la carte mémoire, ni ne retirez ou débranchez la source d'alimentation avant la fin du formatage.*

Une fois le formatage terminé, l'écran de contrôle et le viseur affichent le nombre de photos pouvant être enregistrées en fonction des paramètres actuels.



✓ Cartes mémoire

- Après leur utilisation, les cartes mémoire peuvent être chaudes. Prenez les précautions nécessaires au moment de les retirer de l'appareil photo.
- Mettez l'appareil photo hors tension avant d'insérer ou de retirer des cartes mémoire. Ne retirez pas les cartes mémoire de l'appareil photo, ne mettez pas l'appareil photo hors tension, ne retirez pas ni ne débranchez la source d'alimentation pendant le formatage ou l'enregistrement, la suppression ou la copie de données sur un ordinateur. Vous risquez sinon de perdre vos données ou d'endommager l'appareil photo ou la carte mémoire.
- Ne touchez pas les contacts de la carte avec les doigts ou tout objet métallique.
- Ne pliez pas la carte, ne la faites pas tomber et évitez tout choc.
- N'exercez aucune pression sur l'étui de la carte. Vous risquez sinon d'endommager la carte mémoire.
- N'exposez pas la carte à l'eau, à une humidité élevée ou à la lumière directe du soleil.
- Ne formatez pas les cartes mémoire dans un ordinateur.

✍ Commutateur de protection en écriture

Les cartes mémoire SD sont dotées d'un commutateur de protection en écriture destiné à éviter la perte accidentelle de données. Lorsque ce commutateur est en position « verrouillée », il est impossible de formater la carte mémoire et d'effacer ou d'enregistrer des photos (un signal s'affiche sur le moniteur si vous essayez de déclencher). Pour déverrouiller la carte mémoire, faites glisser le commutateur dans la position « écriture ».

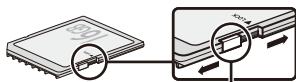

Commutateur de protection en écriture

✍ Carte mémoire absente

Si aucune carte mémoire n'est insérée, (-E-) s'affiche sur l'écran de contrôle et dans le viseur. Si l'appareil photo est mis hors tension avec un accumulateur EN-EL15 chargé mais sans carte mémoire, (-E-) s'affiche sur l'écran de contrôle.

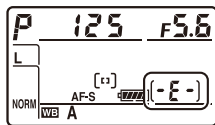

✍ Informations complémentaires

Reportez-vous en page 326 pour en savoir plus sur le formatage des cartes mémoire en utilisant l'option **Formater la carte mémoire** du menu Configuration.

Régler la netteté du viseur

L'appareil photo est doté d'un réglage dioptrique qui permet d'adapter le viseur à sa vue. Vérifiez que l'affichage dans le viseur est net avant la prise de vue.

1 Mettre l'appareil photo sous tension.

Retirez le bouchon de l'objectif et mettez l'appareil photo sous tension.

2 Tirer la commande de réglage dioptrique (①).

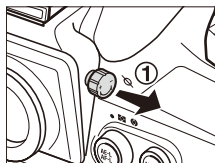

3 Régler la netteté du viseur.

Tournez la commande de réglage dioptrique (②) jusqu'à ce que l'affichage du viseur, les points AF et les délimiteurs AF soient parfaitement nets. Faites attention de ne pas vous mettre accidentellement le doigt ou l'ongle dans l'œil lorsque vous utilisez la commande alors que votre œil se trouve à proximité du viseur.

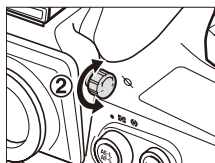

Délimiteurs de zone AF





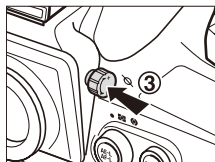

Point AF

4 Remettre en place la commande de réglage dioptrique.

Repoussez la commande de réglage dioptrique dans sa position d'origine (③).



Réglage de la netteté du viseur

Si vous n'arrivez pas à régler la netteté du viseur comme décrit précédemment, sélectionnez le mode AF ponctuel (AF-S ;  91), le mode point AF sélectif ( 93) et le point AF central ( 96), puis cadrez un sujet fortement contrasté avec le point AF central et appuyez sur le déclencheur à mi-course pour effectuer la mise au point. Une fois la mise au point obtenue, servez-vous du réglage dioptrique pour faire apparaître nettement le sujet dans le viseur. Le cas échéant, vous pouvez doter l'appareil photo d'une lentille correctrice optionnelle pour mieux adapter le viseur à votre vue ( 388).

Lentilles correctrices

Les lentilles correctrices (disponibles séparément,  388) permettent de régler davantage le viseur à sa vue. Avant de fixer une lentille correctrice, retirez l'oculaire DK-17 en fermant l'obturateur d'oculaire pour libérer le verrouillage d'oculaire (①), puis dévissez l'oculaire comme illustré à droite (②).

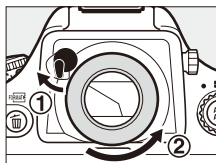

Notions fondamentales de photographie et de visualisation

Mise sous tension de l'appareil photo

Avant la prise de vue, mettez l'appareil photo sous tension et vérifiez le niveau de charge de l'accumulateur ainsi que le nombre de vues restantes comme indiqué ci-dessous.

1 Mettre l'appareil photo sous tension.

Mettez l'appareil photo sous tension. L'écran de contrôle s'allume et l'affichage dans le viseur s'éclaire.

Commutateur marche-arrêt

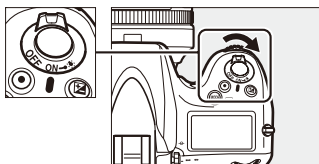

2 Vérifier le niveau de charge de l'accumulateur.

Vérifiez le niveau de charge de l'accumulateur sur l'écran de contrôle ou dans le viseur.

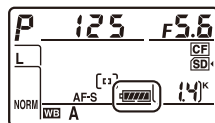

Icône *		Description
Écran de contrôle	Viseur	
	—	Accumulateur entièrement chargé.
	—	Accumulateur partiellement déchargé.
	—	
	—	
		Charge faible. Rechargez l'accumulateur ou préparez un accumulateur de rechange.
 (clignote)	 (clignote)	Déclenchement impossible. Rechargez ou remplacez l'accumulateur.

* Aucune icône ne s'affiche lorsque l'appareil photo est alimenté par le connecteur d'alimentation EP-5B et l'adaptateur secteur EH-5b optionnels.

3 Vérifier le nombre de vues restantes.

L'écran de contrôle et le viseur indiquent le nombre de photos qui peuvent être prises avec les réglages actuels (les valeurs supérieures à 1000 sont arrondies à la centaine inférieure; par exemple, les valeurs comprises entre 1400 et 1499 sont indiquées par 1,4K). Si deux cartes mémoire sont présentes, les affichages indiquent l'espace disponible sur la carte se trouvant dans le logement principal (☞ 89). Lorsque le nombre de vues restantes atteint 0, le nombre clignote, **FuLL** ou **FuL** clignote à la place de la vitesse d'obturation, et l'icône de la carte concernée clignote. Insérez une autre carte mémoire ou effacez quelques photos (☞ 234).

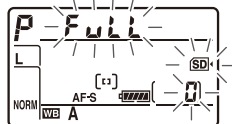
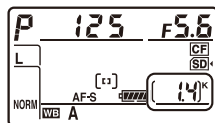

Préparation de l'appareil photo à la prise de vue

Lorsque vous cadrez une photo dans le viseur, tenez la poignée avec la main droite et soutenez le boîtier de l'appareil photo ou l'objectif dans le creux de la gauche. Prenez légèrement appui en calant les coudes contre le buste et mettez un pied trente centimètres devant l'autre pour stabiliser le haut du corps. Pour cadrer des photos à la verticale (format « portrait »), tenez l'appareil photo comme le montre la troisième illustration ci-contre.

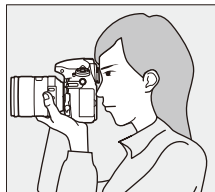
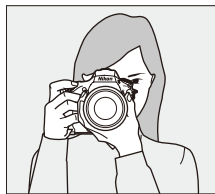

Mise au point et prise de vue

1 Appuyer sur le déclencheur à mi-course (☞ 41).

Avec les réglages par défaut, l'appareil photo effectue la mise au point sur le point AF central.

Cadrez la photo dans le viseur en plaçant le sujet sur le point AF central et appuyez sur le

déclencheur à mi-course. Si le sujet est mal éclairé, l'illuminateur d'assistance AF peut s'allumer.

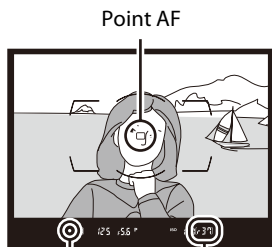

Indicateur de mise au point

Capacité de la mémoire tampon

2 Vérifier les indicateurs dans le viseur.

Une fois la mise au point obtenue, l'indicateur de mise au point (●) apparaît dans le viseur.

Affichage du viseur	Description
●	La mise au point est faite sur le sujet.
▶	La mise au point se fait entre l'appareil photo et le sujet.
◀	La mise au point se fait derrière le sujet.
▶◀ (clignote)	L'appareil photo n'arrive pas à effectuer la mise au point sur le sujet en mode autofocus.

Tant que vous appuyez sur le déclencheur à mi-course, la mise au point est mémorisée et le nombre de vues pouvant être enregistrées dans la mémoire tampon (« 37 » ; ☞ 105) s'affiche dans le viseur.



Pour en savoir plus sur ce qu'il faut faire lorsque l'appareil photo n'arrive pas à obtenir la mise au point, reportez-vous à la section « Optimisation des résultats avec l'autofocus » (☞ 100).

3 Prendre la photo.

Appuyez doucement sur le déclencheur jusqu'en fin de course pour ouvrir l'obturateur et enregistrer la photo. Pendant l'enregistrement des photos sur la carte mémoire, le voyant

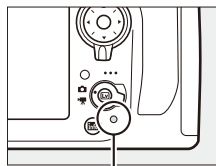

Voyant d'accès

d'accès s'allume. *N'éjectez pas la carte mémoire, ni ne retirez ou débranchez pas la source d'alimentation tant que le voyant d'accès est allumé et que l'enregistrement n'est pas terminé.*



Déclencheur

L'appareil photo est doté d'un déclencheur à deux niveaux. Lorsque vous l'appuyez à mi-course, l'appareil photo effectue la mise au point. Lorsque vous l'appuyez à fond, l'appareil photo prend la photo.





Effectuer la
mise au point

Prendre la photo

Extinction automatique du système de mesure

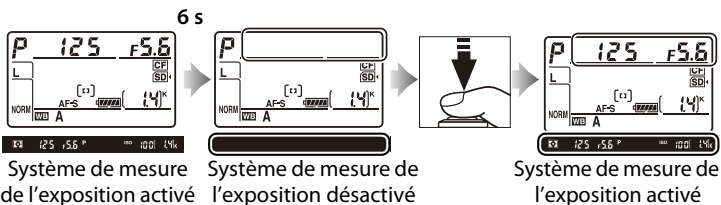
Les affichages de la vitesse d'obturation et de l'ouverture sur l'écran de contrôle et dans le viseur s'éteignent si aucune opération n'est effectuée au bout d'environ six secondes afin de ne pas décharger l'accumulateur. Appuyez sur le déclencheur à mi-course pour réactiver l'affichage dans le viseur ( 41).



La temporisation avant l'extinction automatique du système de mesure de l'exposition peut se régler à l'aide du réglage personnalisé c2 (**Délai arrêt mesure auto.**,  291).

Sélecteur multidirectionnel

Le sélecteur multidirectionnel permet de sélectionner le point AF lorsque le système de mesure de l'exposition est activé ( 96).

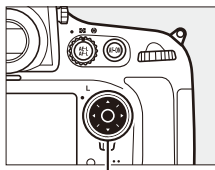

Sélecteur multidirectionnel

Affichage avec l'appareil photo éteint

Si vous éteignez l'appareil photo alors qu'il contient un accumulateur et une carte mémoire, l'icône de la carte mémoire et le nombre de vues restantes s'affichent (il peut arriver exceptionnellement que des cartes mémoire n'affichent cette information que lorsque l'appareil photo est allumé).

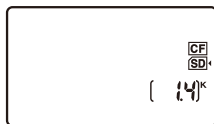

Écran de contrôle

Visualisation des photos

1 Appuyer sur la commande .

Une photo s'affiche sur le moniteur. La carte mémoire contenant la photo actuellement affichée est indiquée par une icône.



Commande 



2 Visualiser d'autres photos.

Vous pouvez visualiser les autres photos en appuyant sur ◀ ou ▶. Pour voir plus d'informations concernant la photo actuellement affichée, appuyez sur ▲ et ▼ ( 222).

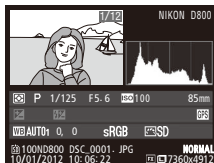

Pour arrêter la visualisation et revenir en mode de prise de vue, appuyez sur le déclencheur à mi-course.

Affichage des images

Si **Activé** est sélectionné pour **Affichage des images** dans le menu Visualisation ( 265), les photos s'affichent automatiquement sur le moniteur après la prise de vue.

Informations complémentaires

Reportez-vous en page 221 pour en savoir plus sur le choix du logemb de carte mémoire.

Suppression de photos indésirables



Vous pouvez effacer les images que vous ne souhaitez pas garder en appuyant sur la commande  (FORMAT). Notez qu'une fois supprimées, les photos ne peuvent plus être récupérées.

1 Afficher la photo.

Affichez la photo que vous souhaitez supprimer en suivant la procédure décrite dans « Visualisation des photos » à la page précédente. L'emplacement de l'image actuellement affichée est indiqué par une icône dans le coin inférieur gauche de l'affichage.



2 Supprimer la photo.

Appuyez sur la commande  (FORMAT). Une boîte de dialogue de confirmation apparaît ; appuyez de nouveau sur la commande  (FORMAT) pour effacer la photo et revenir au mode de visualisation. Pour quitter sans effacer la photo, appuyez sur .

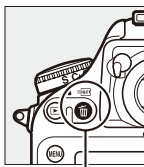

Commande  (FORMAT)



Effacer

Pour supprimer plusieurs images ou pour sélectionner la carte mémoire sur laquelle seront supprimées des images, utilisez l'option **Effacer** du menu Visualisation (☐ 236).



Prise de vue en visée écran

Suivez la procédure décrite ci-dessous pour photographier en visée écran.

- 1 Tourner le sélecteur de visée écran sur  (prise de vue en visée écran).**

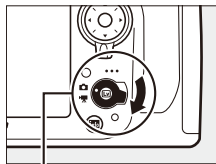

Sélecteur de visée écran

- 2 Appuyer sur la commande .**

Le miroir se lève et la vue passant par l'objectif s'affiche sur le moniteur de l'appareil photo. Le sujet n'est plus visible dans le viseur.

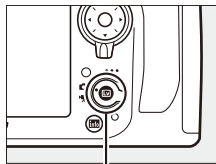

Commande 

- 3 Positionner le point AF.**

Placez le point AF sur votre sujet tel que décrit à la page 48.

4 Effectuer la mise au point.

Appuyez sur le déclencheur à mi-course ou appuyez sur la commande **AF-ON** pour effectuer la mise au point.



Commande **AF-ON**

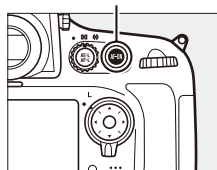

Le point AF clignote en vert le temps que l'appareil photo effectue la mise au point. Si l'appareil photo parvient à effectuer la mise au point, le point AF s'affiche en vert ; sinon, il clignote en rouge (notez que vous pouvez prendre des photos même si le point AF clignote en rouge ; vérifiez la mise au point sur le moniteur avant de prendre la photo). Il est possible de mémoriser l'exposition en appuyant sur la commande **AE-L/AF-L** (☐ 128) ; la mise au point reste mémorisée tant que le déclencheur est appuyé à mi-course.

Commande **AE-L/AF-L**

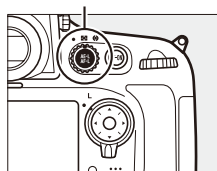

Aperçu de l'exposition

Pendant la prise de vue en visée écran, vous pouvez appuyer sur la commande  pour avoir un aperçu des effets de la vitesse d'obturation, de l'ouverture et de la sensibilité sur l'exposition. Il est possible de régler l'exposition de ± 5 IL (☐ 130), même si seules les valeurs comprises entre -3 et $+3$ IL sont visibles en aperçu. À noter que l'aperçu peut ne pas montrer précisément le résultat final en cas d'utilisation du flash, d'activation du D-Lighting actif (☐ 174), du mode grande plage dynamique (HDR; ☐ 176) ou du bracketing, de la sélection de **A** (automatique) pour le **Contraste** des Picture Control (☐ 166) ou de **x 250** comme vitesse d'obturation. Si le sujet est très lumineux ou très sombre, les indicateurs d'exposition clignoteront pour vous avertir que l'aperçu risque de ne pas refléter précisément l'exposition. L'aperçu de l'exposition n'est pas disponible lorsque **b** ou **L** est sélectionné comme vitesse d'obturation.



5 Prendre la photo.

Appuyez sur le déclencheur jusqu'en fin de course pour prendre la photo. Le moniteur s'éteint.



6 Quitter la visée écran.

Appuyez sur la commande **[Lv]** pour quitter le mode de visée écran.

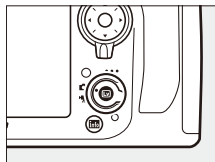

☑ Utilisation de l'autofocus en visée écran

Utilisez un objectif AF-S. Il n'est pas forcément possible d'obtenir les résultats souhaités avec d'autres objectifs ou téléconvertisseurs. Notez qu'en visée écran, l'autofocus est plus lent et le moniteur peut s'éclaircir ou s'assombrir lorsque l'appareil photo effectue la mise au point. Le point AF peut parfois s'afficher en vert lorsque l'appareil photo ne parvient pas à effectuer la mise au point. Dans les situations suivantes, il se peut que l'appareil photo ne parvienne pas à effectuer la mise au point :

- Le sujet contient des lignes parallèles au bord horizontal de la vue
- Le sujet manque de contraste
- Le sujet cadré dans le point AF comporte des zones de luminosité très contrastée, ou comprend une lumière ponctuelle, une enseigne lumineuse ou toute autre source à luminosité variable
- Un phénomène de scintillement ou un effet de bande apparaît sous les lampes fluorescentes, à vapeur de mercure ou de sodium ou tout autre éclairage similaire
- Un filtre en croix (étoile) ou tout autre filtre spécial est utilisé
- Le sujet est plus petit que le point AF
- Le sujet est principalement composé de formes géométriques régulières (des volets ou une rangée de fenêtres sur un gratte-ciel, par exemple)
- Le sujet se déplace



Mise au point en mode de visée écran

Pour mettre au point avec l'autofocus, tournez le sélecteur de mode de mise au point sur **AF** et suivez les étapes décrites ci-dessous pour choisir le mode autofocus et le mode de zone AF. Pour en savoir plus sur la mise au point manuelle, reportez-vous à la page 55.

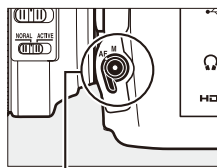

Sélecteur du mode de mise au point

■ Choisir un mode de mise au point

Les modes autofocus suivants sont disponibles avec la visée écran :

Mode	Description
AF-S	AF ponctuel : pour les sujets immobiles. La mise au point est mémorisée lorsque vous appuyez sur le déclencheur à mi-course.
AF-F	AF permanent : pour les sujets mobiles. L'appareil photo effectue la mise au point en continu jusqu'à ce que vous appuyiez sur le déclencheur. La mise au point est mémorisée lorsque vous appuyez sur le déclencheur à mi-course.

Pour choisir un mode autofocus, appuyez sur la commande de mode AF et tournez la molette de commande principale jusqu'à l'apparition du mode souhaité sur le moniteur.

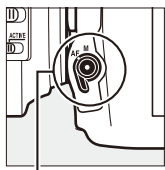

Commande de mode AF







Molette de commande principale



Moniteur

■ Choisir un mode de zone AF

Vous pouvez sélectionner les modes de zone AF suivants en visée écran :

Mode	Description
	AF priorité visage : à utiliser pour les portraits. L'appareil photo détecte et effectue automatiquement la mise au point sur les sujets de portrait; le sujet sélectionné est indiqué par une double bordure jaune (si plusieurs visages sont détectés, jusqu'à 35 au maximum, l'appareil photo fait la mise au point sur le sujet le plus proche ; pour choisir un autre sujet, utilisez le sélecteur multidirectionnel). Si l'appareil photo n'arrive plus à détecter le sujet (par exemple, si le sujet a détourné son regard), la bordure disparaît.
	AF zone large : à utiliser pour les prises de vue à main levée de paysages et de sujets autres que des portraits. Servez-vous du sélecteur multidirectionnel pour déplacer le point AF n'importe où dans le cadre, ou appuyez au centre du sélecteur multidirectionnel pour placer le point AF au centre du cadre.
	AF zone normale : à utiliser pour effectuer la mise au point sur un point précis de la vue. Servez-vous du sélecteur multidirectionnel pour déplacer le point AF n'importe où dans le cadre, ou appuyez au centre du sélecteur multidirectionnel pour placer le point AF au centre du cadre. L'utilisation d'un trépied est recommandée.
	AF suivi du sujet : positionnez le point AF sur le sujet et appuyez au centre du sélecteur multidirectionnel. Le point AF suit le sujet sélectionné au fur et à mesure de ses déplacements dans le cadre. Pour arrêter le suivi du sujet, appuyez de nouveau au centre du sélecteur multidirectionnel.



Pour choisir un mode de zone AF, appuyez sur la commande de mode AF et tournez la molette de commande secondaire jusqu'à l'apparition du mode souhaité sur le moniteur.

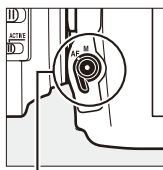

Commande de mode AF

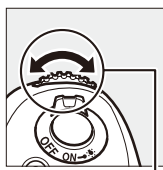

Molette de commande secondaire



Moniteur



Suivi du sujet

Il est possible que l'appareil photo n'arrive pas à suivre les sujets dans les situations suivantes : s'ils se déplacent rapidement, sortent de la vue ou sont occultés par d'autres objets, si leur taille, leur couleur ou leur luminosité change manifestement, s'ils sont trop petits, trop grands, trop lumineux, trop sombres ou de couleur ou de luminosité similaires à celles de l'arrière-plan.

Affichage en mode visée écran: prise de vue en visée écran

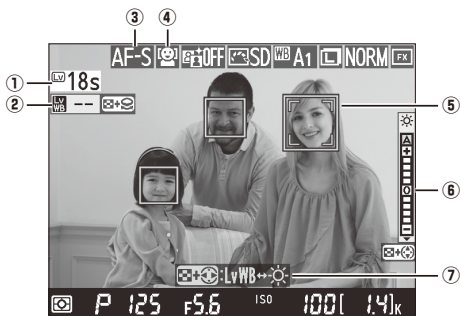

Élément	Description	
① Durée restante	Le temps restant avant que la visée écran cesse automatiquement. S'affiche lorsque la prise de vue va se terminer dans moins de 30 s.	56, 57
② Indicateur de teinte du moniteur	S'affiche si la teinte du moniteur est différente de celle produite par le réglage de balance des blancs actuellement sélectionné.	52
③ Mode autofocus	Le mode autofocus actuel.	48
④ Mode de zone AF	Le mode de zone AF actuellement sélectionné.	49
⑤ Point AF	Le point AF actuellement sélectionné. L'affichage varie selon l'option sélectionnée pour le mode de zone AF.	49
⑥ Indicateur de luminosité du moniteur	Un indicateur de la luminosité du moniteur.	53
⑦ Guide	Un guide sur les options disponibles en mode visée écran.	52, 53



■ Réglage de la teinte du moniteur

En cas d'éclairage au flash avec les options de balance des blancs **Flash** ou **Pré-réglage manuel** (☞ 145), les couleurs sur le moniteur peuvent être différentes de celles de la photo finale. Il est possible de régler la teinte du moniteur pour réduire les effets de la lumière ambiante sur le moniteur pendant la prise de vue en visée écran, lors de l'utilisation d'un flash par exemple.

1 Mettre en surbrillance l'indicateur de teinte du moniteur.

Maintenez enfoncée la commande  et appuyez sur ◀ ou ▶ pour mettre en surbrillance l'indicateur de teinte du moniteur à gauche de l'affichage.

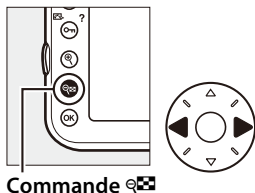

Commande 

2 Régler la teinte du moniteur.

Tout en maintenant enfoncée la commande , tournez la molette de commande principale pour régler la teinte du moniteur (sélectionnez -- pour afficher un aperçu de la teinte de la photo finale sur le moniteur ; si vous sélectionnez une autre option, la teinte perceptible sur le moniteur en visée écran sera différente de celle de la photo finale). La teinte du moniteur est réinitialisée lorsque vous mettez l'appareil photo hors tension.



Réinitialisation de la teinte du moniteur

Pour revenir à la dernière teinte sélectionnée au moment du démarrage du mode de visée écran, maintenez enfoncée la commande **WB** tout en appuyant sur .

Choisir un Picture Control

Appuyer sur **WB** (/?) en mode visée écran affiche la liste des Picture Control. Mettez en surbrillance le Picture Control souhaité et appuyez sur ▶ pour ajuster les paramètres du Picture Control (☞ 163).

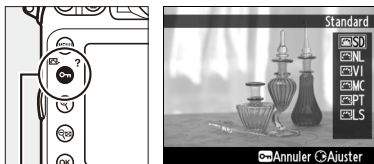

Commande **WB** (/?)

■ Réglage de la luminosité du moniteur

Vous pouvez régler la luminosité du moniteur comme décrit ci-dessous. Notez que le réglage de la luminosité n'est pas disponible en mode aperçu de l'exposition.

1 Mettre en surbrillance l'indicateur de luminosité du moniteur.

Maintenez enfoncée la commande  et appuyez sur ◀ ou ▶ pour mettre en surbrillance l'indicateur de luminosité du moniteur à droite de l'affichage.

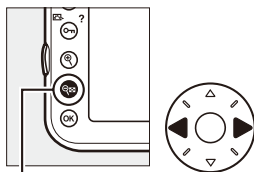

Commande 

2 Régler la luminosité du moniteur.

Tout en maintenant enfoncée la commande , appuyez sur ▲ ou ▼ pour régler la luminosité du moniteur (notez que la luminosité du moniteur n'affecte pas les photos prises avec l'appareil photo). Si **A** (automatique) est sélectionné et que le moniteur est allumé, l'appareil photo règle automatiquement la luminosité en fonction de la lumière ambiante, telle que mesurée par le détecteur de luminosité ambiante (📖 5).



Affichage des informations: prise de vue en visée écran

Pour masquer ou afficher les indicateurs sur le moniteur en mode visée écran, appuyez sur la commande **Info**.

Horizon virtuel (📖 337)

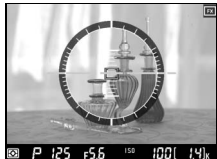

Informations activées



Informations désactivées



Histogramme
(aperçu de l'exposition uniquement; 📖 46)

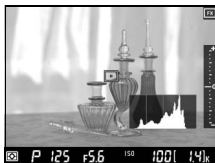

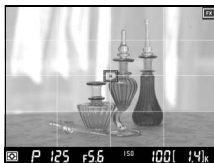

Repères de cadrage



Mise au point manuelle

Pour effectuer la mise au point en mode manuel (☐ 101), tournez la bague de mise au point de l'objectif jusqu'à ce que le sujet soit net.



Pour agrandir la vue sur le moniteur jusqu'à environ 23× et permettre ainsi une mise au point précise, appuyez sur la commande . Lorsque vous effectuez un zoom avant sur la vue passant par l'objectif, une fenêtre de navigation s'affiche dans le cadre gris en bas et à droite de l'affichage. Servez-vous du sélecteur multidirectionnel pour faire défiler les zones de la vue qui n'apparaissent pas sur le moniteur (disponible uniquement si AF zone large ou AF zone normale est sélectionné comme mode de zone AF), ou appuyez sur  pour effectuer un zoom arrière.

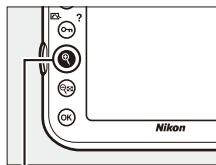

Commande 



Fenêtre de navigation

Objectifs sans microprocesseur

En cas d'utilisation d'un objectif sans microprocesseur, veillez à entrer sa focale et son ouverture maximale à l'aide de l'option **Objectif sans microprocesseur** du menu Configuration (☐ 212). Les objectifs sans microprocesseur ne sont utilisables qu'en mode d'exposition **A** et **M** (☐ 117) ; leur ouverture se règle à l'aide de leur bague des ouvertures.

Exposition

En fonction de la scène, l'exposition peut différer de celle obtenue lorsque le mode de visée écran n'est pas utilisé. La mesure en mode visée écran s'adapte à l'affichage de la visée écran ; ainsi, l'exposition des photos obtenues est proche du rendu sur le moniteur.



Prise de vue en mode de visée écran

Pour empêcher la lumière pénétrant dans le viseur d'interférer avec la mesure de l'exposition, fermez l'obturateur d'oculaire ( 106).

Même s'ils n'apparaîtront pas sur l'image finale, un phénomène de scintillement, un effet de bande ou des distorsions peuvent apparaître sur le moniteur en cas d'éclairage par lampes fluorescentes, à vapeur de mercure ou de sodium, ou si vous effectuez un filé panoramique horizontal, ou encore si un objet se déplace très rapidement dans le cadre (vous pouvez réduire l'effet de scintillement et de bande en utilisant l'option **Réduction du scintillement**;  329). Les fortes sources lumineuses peuvent laisser une image rémanente sur le moniteur lorsque vous effectuez un filé panoramique. Des points lumineux peuvent également apparaître. Lors de la prise de vue en visée écran, évitez de diriger l'appareil photo vers le soleil ou toute autre source lumineuse puissante. Vous risquez sinon d'endommager les circuits internes de l'appareil photo.

L'enregistrement s'arrête automatiquement si vous retirez l'objectif.

Il est possible que le mode de visée écran se désactive automatiquement afin d'éviter d'endommager les circuits internes de l'appareil photo ; quittez le mode de visée écran lorsque vous n'utilisez pas l'appareil photo. Notez que la température des circuits internes de l'appareil photo peut augmenter et qu'un effet de « bruit » (points lumineux, pixels lumineux répartis de manière aléatoire ou voile) peut apparaître dans les situations suivantes (l'appareil photo peut également paraître chaud, mais cela n'est pas le signe d'un dysfonctionnement) :

- Température ambiante élevée
- Utilisation prolongée de l'appareil photo en visée écran ou en enregistrement vidéo
- Utilisation prolongée de l'appareil photo en mode de déclenchement continu

Si la visée écran ne démarre pas lorsque vous appuyez sur la commande , laissez refroidir les circuits internes, puis réessayez.

L'enregistrement de vidéo n'est pas disponible pendant la prise de vue en visée écran. Sélectionnez le mode Visée écran vidéo ( 59) pour prendre des vidéos.

✓ Compte à rebours

Un compte à rebours s'affiche 30 s avec l'extinction automatique de la visée écran (☐ 51; le délai d'extinction s'affiche en rouge lorsque la visée écran est sur le point de s'arrêter pour protéger les circuits internes ou, si une option autre que **Pas de limite** est sélectionnée pour le réglage personnalisé c4 — **Extinction du moniteur**; ☐ 292—5 s avant l'extinction automatique prévue du moniteur). Selon les conditions de prise de vue, le compteur peut apparaître immédiatement lorsque la visée écran est sélectionnée. Notez que bien que le compteur n'apparaisse pas pendant la visualisation, la visée écran cesse automatiquement à l'expiration du délai.

✍ HDMI

Si l'appareil photo est raccordé à un périphérique vidéo HDMI pendant la prise de vue en visée écran, le moniteur de l'appareil photo reste allumé et le périphérique vidéo affiche la vue passant par l'objectif comme dans l'illustration à droite. Appuyez sur la commande **info** pour afficher et masquer l'histogramme pendant l'aperçu de l'exposition (☐ 46).



✍ Informations complémentaires

Pour en savoir plus sur le choix de la fonction du bouton central du sélecteur multidirectionnel, reportez-vous au réglage personnalisé f2 (**Bouton central du sélecteur**, ☐ 309).





Vidéo en visée écran

Il est possible d'enregistrer des vidéos en mode de visée écran.

- 1 Tourner le sélecteur de visée écran sur  (visée écran vidéo).

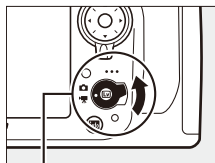

Sélecteur de visée

- 2 Appuyer sur la commande .

Le miroir se lève et la vue passant par l'objectif s'affiche sur le moniteur de l'appareil photo, en montrant les effets de l'exposition. Le sujet n'est plus visible dans le viseur.

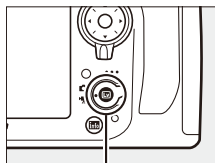

Commande 

L'icône

L'icône  (□ 64) indique qu'il est impossible d'enregistrer des vidéos.

Avant l'enregistrement

Avant de commencer l'enregistrement, choisissez un espace colorimétrique (□ 274) et un Picture Control (□ 163). Vous pouvez régler la balance des blancs à tout moment en appuyant sur la commande **WB** et en tournant la molette de commande principale (□ 145).

- 3 Choisir un mode de mise au point.

Choisissez un mode de mise au point comme décrit dans « Choisir un mode de mise au point » (□ 48).



4 Choisir un mode de zone AF.

Choisissez un mode de zone AF comme décrit dans « Choisir un mode de zone AF » (☞ 49).



5 Effectuer la mise au point.

Cadrez la première vue et effectuez la mise au point comme décrit dans les étapes 3 et 4 des pages 45–46 (pour en savoir plus sur la mise au point de vidéos en visée écran, reportez-vous à la page 47). Notez que le nombre de sujets pouvant être détectés en mode AF priorité visage diminue pendant l'enregistrement de vidéos en visée écran.

Commande AF-ON

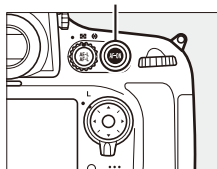

Mode d'exposition

Il est possible d'ajuster les paramètres suivants pour l'enregistrement de vidéo en mode visée écran:

	Ouverture	Vitesse d'obturation	Sensibilité	Correction d'exposition
<i>P, S</i>	—	—	—	✓
<i>A</i>	✓	—	—	✓
<i>M</i>	✓	✓	✓	—

En mode d'exposition *M*, vous pouvez choisir pour la sensibilité des valeurs comprises entre 100 et Hi 2,0 et pour la vitesse d'obturation des valeurs comprises entre $1/25$ s et $1/8000$ s (la vitesse d'obturation la plus lente disponible dépend de la cadence de prise de vue; ☞ 70). Avec les autres modes d'exposition, la vitesse d'obturation et la sensibilité se règlent automatiquement. Si le sujet est sur- ou sous-exposé en mode *P* ou *S*, cessez la visée écran vidéo, puis reprenez-la, ou sélectionnez l'exposition *A* et ajustez l'ouverture.

6 Démarrer l'enregistrement.

Appuyez sur la commande d'enregistrement vidéo pour lancer l'enregistrement. L'indicateur d'enregistrement et la durée disponible s'affichent sur le moniteur.

L'exposition est déterminée par la mesure matricielle et peut être mémorisée en appuyant sur la commande AE-L/AF-L (☐ 128) ou modifiée de jusqu'à ± 3 IL à l'aide de la correction de l'exposition (☐ 130). En mode autofocus, vous pouvez refaire la mise au point en appuyant sur la commande **AF-ON**.

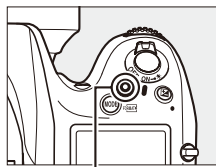

Commande
d'enregistrement vidéo

Indicateur
d'enregistrement



Durée restante

Paramètres audio

L'appareil photo peut enregistrer à la fois la vidéo et le son ; veillez donc à ne pas couvrir le microphone, situé sur le devant de l'appareil photo, pendant l'enregistrement. Notez que le microphone intégré peut enregistrer les bruits émis par l'objectif pendant l'autofocus, la réduction de vibration ou les changements d'ouverture.

Informations complémentaires

Les options de taille d'image, de sensibilité du microphone et de logement de carte se trouvent dans le menu **Paramètres vidéo** (☐ 70). La mise au point peut être effectuée manuellement comme décrit en page 55. Les fonctions du bouton central du sélecteur multidirectionnel et des commandes **Fn**, aperçu de la profondeur de champ et AE-L/AF-L peuvent être choisies respectivement avec les réglages personnalisés f2 (**Bouton central du sélecteur**; ☐ 309), g1 (**Régler la commande Fn**; ☐ 321), g2 (**Régler commande d'aperçu**; ☐ 322) et g3 (**Régler commande AE-L/AF-L**, ☐ 323 ; cette option permet également de mémoriser l'exposition sans avoir à appuyer sur la commande AE-L/AF-L). Le réglage personnalisé g4 (**Régler le déclencheur**; ☐ 324) permet de choisir d'utiliser le déclencheur soit pour lancer la visée écran vidéo, soit pour démarrer et arrêter l'enregistrement de vidéo.

7 Arrêter l'enregistrement.

Appuyez de nouveau sur la commande d'enregistrement vidéo pour arrêter l'enregistrement. L'enregistrement s'arrête automatiquement une fois la durée maximale atteinte ou la carte mémoire pleine.

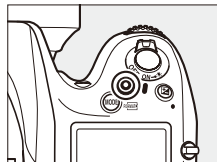

Durée maximale

La taille maximale d'un fichier vidéo est de 4 Go (pour connaître les durées d'enregistrement maximales, reportez-vous à la page 70) ; notez que selon la vitesse d'écriture de la carte mémoire, l'enregistrement peut s'arrêter avant que cette taille ne soit atteinte (□ 434).

Prise de vue

Pour prendre une photo alors que l'enregistrement est en cours, appuyez à fond sur le déclencheur. L'enregistrement vidéo cesse (la séquence enregistrée jusque-là est sauvegardée) et l'appareil photo se remet en visée écran. La photo sera enregistrée avec le réglage de zone d'image actuel en utilisant un recadrage de format 16 : 9. Notez qu'il est impossible d'avoir un aperçu de l'exposition des photos prises en mode visée écran vidéo ; le mode **P**, **S** ou **A** est recommandé, mais des résultats précis peuvent être obtenus en mode **M** en ajustant l'exposition pendant la prise de vue en visée écran (□ 45), puis en tournant le sélecteur de visée écran sur  et en vérifiant la zone d'image. Vous pouvez corriger l'exposition de la photo entre -5 et +5 IL, mais seules les valeurs comprises entre -3 et +3 peuvent être prévisualisées sur le moniteur (□ 130).

Compte à rebours



Un compte à rebours s'affiche automatiquement 30 s avant la fin de l'enregistrement de la vidéo (□ 51). Selon les conditions de prise de vue, il peut apparaître immédiatement après le début de l'enregistrement. À noter que quel que soit le temps d'enregistrement disponible, la visée écran cesse automatiquement à la fin du compte à rebours. Attendez le refroidissement des circuits internes avant de reprendre l'enregistrement de la vidéo.

8 Quitter la visée écran.

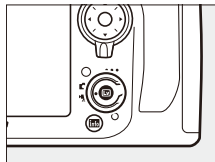
Appuyez sur la commande  pour quitter le mode de visée écran.



Repères

Si **Ajout de repères** est sélectionné pour le réglage personnalisé g2 (**Régler commande d'aperçu**,  322), vous pouvez appuyer sur la commande aperçu de la profondeur de champ pour ajouter des repères qui permettront ensuite de localiser les vues pendant l'édition et la lecture ( 73). Vous pouvez ajouter jusqu'à 20 repères par vidéo.

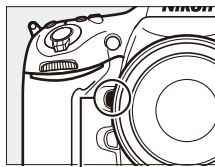

Commande aperçu de la profondeur de champ



Repère



Affichage en mode visée écran: visée écran vidéo



Élément	Description	
① Icône « Pas de vidéo »	Indique qu'il est impossible d'enregistrer des vidéos.	59
② Volume des écouteurs	Volume de la sortie audio pour les écouteurs.	65
③ Sensibilité du microphone	Sensibilité du microphone pour l'enregistrement de vidéo.	65
④ Niveau du son	Niveau du son pour l'enregistrement audio. S'affiche en rouge si le niveau est trop élevé ; ajustez la sensibilité du microphone en fonction. Les indicateurs des canaux gauche (L) et droit (R) apparaissent en cas d'utilisation d'un microphone ME-1 optionnel ou de tout autre microphone stéréo.	65
⑤ Durée restante (en visée écran vidéo)	Temps d'enregistrement disponible pour les vidéos.	61
⑥ Taille des vidéos	Taille d'image pour l'enregistrement des vidéos.	70
⑦ Indicateur de luminosité du moniteur	Un indicateur de la luminosité du moniteur.	65
⑧ Guide	Un guide sur les options disponibles en mode visée écran vidéo.	65

■ Ajustement des réglages pendant l'affichage en mode visée écran

Vous pouvez régler la sensibilité du microphone, le volume pour les écouteurs et la luminosité du moniteur de la manière suivante. Notez qu'il est impossible de régler la sensibilité du microphone et le volume pour les écouteurs pendant l'enregistrement et que le réglage de la luminosité n'a d'effet que sur le moniteur (☐ 53) et aucun sur les vidéos enregistrées avec l'appareil photo.

1 Mettre un réglage en surbrillance.

Maintenez enfoncée  et appuyez sur ◀ ou ▶ pour mettre en surbrillance l'indicateur du réglage souhaité.

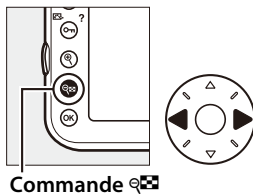

2 Ajuster le réglage mis en surbrillance.

Tout en maintenant  enfoncée, appuyez sur ▲ ou ▼ pour ajuster le réglage mis en surbrillance.



Utilisation d'un microphone externe

Le microphone stéréo optionnel ME-1 permet d'enregistrer le son en stéréo ou d'empêcher l'enregistrement du bruit de l'objectif provoqué par l'autofocus.

Écouteurs

Vous pouvez utiliser des écouteurs ou casques vendus par d'autres fabricants. Notez que les niveaux de son élevés peuvent générer un volume élevé ; faites particulièrement attention lorsque vous utilisez des écouteurs.

Zone d'image

Quelle que soit l'option sélectionnée pour **Zone d'image** dans le menu Prise de vue (☰ 79), toutes les vidéos et photographies enregistrées en mode visée écran vidéo (☰ 59) sont au format 16 : 9. Les images enregistrées avec **Activé** sélectionné pour **Zone d'image** > **Recadrage DX automatique** et un objectif DX, utilise un format vidéo de base DX, à l'instar des images enregistrées lorsque **DX (24×16) 1.5×** est sélectionné pour **Zone d'image** > **Choisir la zone d'image**. Les autres images utilisent le format vidéo de base FX. L'icône  s'affiche lorsque le format de vidéo de base DX est sélectionné.

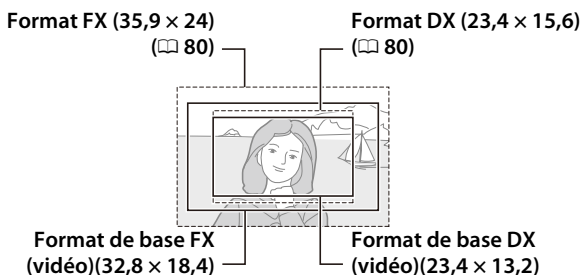

HDMI

Si l'appareil photo est raccordé à un périphérique HDMI (☰ 57), la vue passant par l'objectif apparaît à la fois sur le moniteur de l'appareil photo et sur le périphérique HDMI. Les indicateurs qui s'affichent sur le périphérique HDMI pendant l'enregistrement de vidéo sont représentés à droite. Le moniteur de l'appareil photo ne montre pas le niveau du son, l'horizon virtuel ou l'histogramme ; les indicateurs sur le moniteur et sur le périphérique HDMI ne peuvent pas être masqués ou affichés à l'aide de la commande [info](#).



 **Photos prises en mode de visée écran vidéo**

Le tableau suivant donne les dimensions des photos prises en visée écran vidéo:

Zone d'image	Option	Taille (pixels)	Taille d'impression (cm)*
Format de base FX	L	6720 × 3776	56,9 × 32,0
	M	5040 × 2832	42,7 × 24,0
	S	3360 × 1888	28,4 × 16,0
Format de base DX	L	4800 × 2704	40,6 × 22,9
	M	3600 × 2024	30,5 × 17,1
	S	2400 × 1352	20,3 × 11,4

* Taille approximative pour une impression à 300 ppp. La taille d'impression en pouces est égale à la taille d'image en pixels divisée par la résolution d'imprimante en points par pouce (ppp ; 1 pouce = environ 2,54 cm).

La qualité d'image dépend de l'option sélectionnée pour **Qualité d'image** dans le menu Prise de vue (☐ 84).



Télécommandes filaires

Si **Enregistrement de vidéos** est sélectionné pour le réglage personnalisé g4 (**Régler le déclencheur**, □ 324), vous pouvez utiliser les déclencheurs des télécommandes filaires optionnelles (□ 389) pour lancer la visée écran vidéo ou pour démarrer et arrêter l'enregistrement.

Enregistrement de vidéos

Un phénomène de scintillement, un effet de bande ou des distorsions peuvent apparaître sur le moniteur et les vidéos finales en cas d'éclairage par lampes fluorescentes, à vapeur de mercure ou de sodium, ou si vous effectuez un filé panoramique horizontal, ou encore si un objet se déplace très rapidement dans le cadre (vous pouvez réduire l'effet de scintillement et de bande en utilisant l'option **Réduction du scintillement** □ 329). Les fortes sources lumineuses peuvent laisser une image rémanente sur le moniteur lorsque vous effectuez un filé panoramique. Des brèches, des couleurs fausses, des effets de moiré et des points lumineux peuvent également apparaître. Des bandes lumineuses peuvent apparaître en haut et en bas du cadre si le sujet est brièvement éclairé par un faisceau lumineux puissant et temporaire. Pendant l'enregistrement de vidéos, évitez de diriger l'appareil photo vers le soleil ou toute autre source lumineuse puissante. Vous risquez sinon d'endommager les circuits internes de l'appareil photo.

Il est impossible d'éclairer au flash en mode visée écran vidéo.

L'enregistrement s'arrête automatiquement si vous retirez l'objectif.

Il est possible que le mode de visée écran se désactive automatiquement afin d'éviter d'endommager les circuits internes de l'appareil photo ; quittez le mode de visée écran lorsque vous n'utilisez pas l'appareil photo. Notez que la température des circuits internes de l'appareil photo peut augmenter et qu'un effet de « bruit » (points lumineux, pixels lumineux répartis de manière aléatoire ou voile) peut apparaître dans les situations suivantes (l'appareil photo peut également paraître chaud, mais cela n'est pas le signe d'un dysfonctionnement) :

- Température ambiante élevée
- Utilisation prolongée de l'appareil photo en visée écran ou en enregistrement vidéo
- Utilisation prolongée de l'appareil photo en mode de déclenchement continu

Si la visée écran ne démarre pas lorsque vous appuyez sur la commande , laissez refroidir les circuits internes, puis réessayez.



Paramètres vidéo

Utilisez l'option **Paramètres vidéo** du menu Prise de vue pour ajuster les paramètres suivants.

- **Taille d'image/cadence, Qualité des vidéos**: vous avez le choix entre les options suivantes :

Option ¹	Débit binaire maximal (Mb/s)		Durée maximale
	★ Qualité supérieure	Normale	
1920×1080; 30 vps ²	24	12	29 min. 59 s
1920×1080; 25 vps ²	24	12	
1920×1080; 24 vps ²	24	12	
1280× 720; 60 vps ²	24	12	
1280× 720; 50 vps ²	24	12	
1280× 720; 30 vps	12	8	
1280× 720; 25 vps	12	8	

- 1 Les valeurs de 30 vps correspondent à une cadence réelle de 29,97 vps, les valeurs de 24 vps à une cadence réelle de 23,976 vps et les valeurs de 60 vps à une cadence réelle de 59,94 vps.
- 2 La durée maximale des vidéos dont la qualité est ★ **Élevée** est de 20 minutes.

- **Microphone** : permet d'activer ou de désactiver le microphone intégré ou un microphone stéréo ME-1 optionnel, ou d'ajuster la sensibilité du microphone. Choisissez **Sensibilité automatique** pour que la sensibilité s'ajuste automatiquement, **Microphone désactivé** pour couper l'enregistrement du son. Pour sélectionner manuellement la sensibilité du microphone, sélectionnez **Sensibilité manuelle**, mettez ensuite l'option souhaitée en surbrillance et appuyez sur

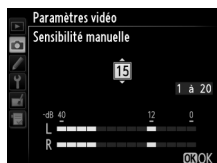

- **Destination**: choisissez le logement vers lequel les vidéos seront enregistrées. Le menu montre le temps disponible sur chaque carte ; l'enregistrement cesse automatiquement lorsqu'il ne reste plus de temps. Notez que, quelle que soit l'option sélectionnée, les photographies seront enregistrées sur la carte se trouvant dans le logement principal (89).



1 Sélectionner Paramètres vidéo.

Appuyez sur la commande **MENU** pour afficher les menus. Mettez en surbrillance **Paramètres vidéo** dans le menu Prise de vue et appuyez sur ►.





Commande MENU

2 Choisir les options pour la vidéo.

Mettez en surbrillance la rubrique souhaitée et appuyez sur ►, puis mettez en surbrillance une option et appuyez sur OK.







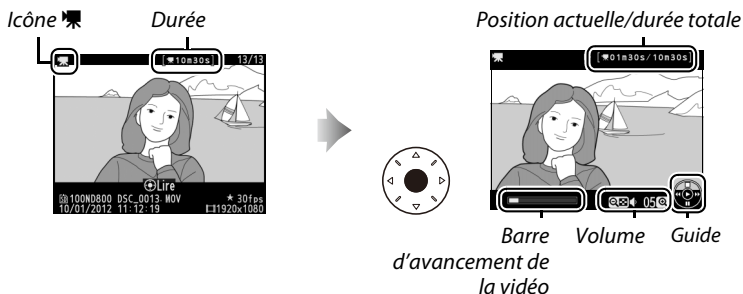







Visualisation des vidéos

Les vidéos sont signalées par l'icône  en mode de visualisation plein écran ( 219). Appuyez au centre du sélecteur multidirectionnel pour démarrer la lecture.



Vous pouvez effectuer les opérations suivantes :

Pour	Utiliser	Description
Faire une pause		Pour interrompre momentanément la lecture.
Lire		Pour reprendre la lecture lorsqu'elle est sur pause ou pendant le retour arrière/avance rapide de la vidéo.
Revenir en arrière/avancer rapidement		La vitesse augmente à chaque pression, passant de 2x à 4x à 8x et enfin à 16x; maintenez la touche enfoncée pour passer directement au début ou à la fin de la vidéo (la première vue est signalée par  dans le coin supérieur droit du moniteur, la dernière par ). Si la lecture est sur pause, la vidéo revient en arrière ou avance d'une image à la fois; maintenez la touche enfoncée pour revenir en arrière ou avancer en continu.

Pour	Utiliser	Description
Passer au suivant/revenir au précédent		Servez-vous de la molette de commande principale pour passer au repère suivant ou précédent, ou pour passer directement à la première vue ou à la dernière vue si la vidéo ne contient aucun repère (si la durée de la vidéo est supérieure à 30 s, la rotation de la molette de commande principale lorsque la dernière vue est affichée fait revenir de 30 s en arrière).
Régler le volume		Appuyez sur  pour augmenter le volume, sur  pour le baisser.
Rogner des vidéos		Pour en savoir plus, reportez-vous à la page 74.
Quitter		Pour quitter et revenir en visualisation plein écran.
Revenir en mode de prise de vue		Appuyez à mi-course sur le déclencheur pour quitter et passer en mode de prise de vue.
Afficher les menus	MENU	Pour en savoir plus, reportez-vous à la page 259.

L'icône

Les vidéos comportant des repères (📖 63) sont signalées par l'icône  en mode de visualisation plein écran.





L'icône

 s'affiche en visualisation plein écran et en lecture vidéo si la vidéo a été enregistrée sans le son.



Édition des vidéos



Vous pouvez raccourcir vos séquences vidéos pour en créer des copies modifiées, ou enregistrer les vues de votre choix sous forme de photos au format JPEG.

Option	Description
 Choisir le début/la fin	Pour créer une copie dans laquelle le début ou la fin de la séquence est supprimé.
 Enregistrer la vue sélectionnée	Pour enregistrer la vue sélectionnée en photo au format JPEG.

Rognage des vidéos

Pour créer des copies rognées des vidéos :

1 Afficher une vidéo en plein écran.

Appuyez sur la commande  pour afficher les photos en plein écran sur le moniteur, puis appuyez sur  et  pour faire défiler les images jusqu'à l'apparition de la vidéo que vous souhaitez modifier.

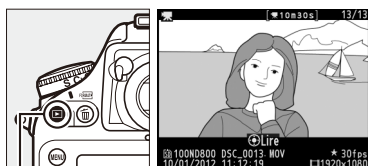

Commande 

2 Choisir le point de départ ou la fin.

Visionnez la vidéo comme décrit en page 72, en appuyant au centre du sélecteur multidirectionnel pour démarrer et reprendre la lecture et sur  pour l'interrompre, ou tournez la molette de commande principale pour aller directement à un repère. Vous pouvez vérifier votre position approximative dans la vidéo à l'aide de la barre d'avancement de la vidéo.



Barre d'avancement de la vidéo

3 Afficher les options d'édition vidéo.

Appuyez sur **OK** pour afficher les options d'édition vidéo.



Commande **OK**

4 Sélectionner Choisir le début/la fin.

Mettez en surbrillance **Choisir le début/la fin** et appuyez **OK**.

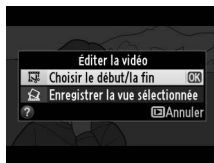

La boîte de dialogue ci-contre apparaît ; choisissez si la vue actuelle sera la première ou la dernière vue de la copie, puis appuyez sur **OK**.

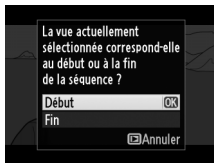

5 Supprimer des vues.

Si la vue souhaitée n'est pas actuellement affichée, appuyez sur **◀** ou **▶** pour avancer ou revenir en arrière (pour aller directement jusqu'à un repère, tournez la molette de commande principale). Pour changer la sélection actuelle et passer du début (**↶**) à la fin (**↷**) ou vice versa, appuyez sur **OK** (**↶/↷/?**).

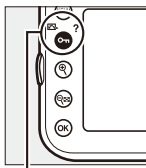

Commande **OK** (**↶/↷/?**)

Une fois que vous avez sélectionné le début et/ou la fin, appuyez sur **▲**. Toutes les vues avant le début et après la fin seront supprimées de la copie.



6 Enregistrer la copie.

Mettez en surbrillance l'une des options suivantes et appuyez sur **OK**:

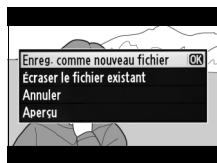

- **Enreg. comme nouveau fichier:** pour enregistrer la copie dans un nouveau fichier.
- **Écraser le fichier existant:** pour remplacer le fichier vidéo d'origine par la nouvelle copie.
- **Annuler:** pour revenir à l'étape 5.
- **Aperçu:** pour prévisualiser la copie.

Les copies éditées sont indiquées par l'icône  en mode de visualisation plein écran.



Rognage des vidéos

La durée des vidéos doit être d'au moins deux secondes. Si l'appareil photo ne parvient pas à créer de copie à la position actuelle de lecture, celle-ci s'affiche en rouge à l'étape 5 et aucune copie n'est créée. La copie ne sera pas enregistrée s'il n'y a pas suffisamment d'espace disponible sur la carte mémoire.

Les copies ont la même heure et date de création que l'original.

Menu Retouche

Vous pouvez également éditer les vidéos à l'aide de l'option **Éditer la vidéo** du menu Retouche ( 341).



Enregistrement des vues sélectionnées

Pour enregistrer la copie d'une vue sélectionnée sous forme de photo au format JPEG :

1 Afficher la vidéo et choisir une vue.

Visionnez la vidéo comme décrit en page 72; vous pouvez vérifier votre position approximative dans la vidéo à l'aide de la barre d'avancement de la vidéo. Arrêtez la vidéo sur la vue que vous souhaitez copier.



2 Afficher les options d'édition vidéo.

Appuyez sur **OK** pour afficher les options d'édition vidéo.

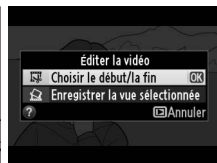

Commande **OK**

3 Choisir Enregistrer la vue sélectionnée.

Mettez en surbrillance **Enregistrer la vue sélectionnée** et appuyez sur **OK**.



4 Créer une photo.

Appuyez sur **▲** pour copier la vue sélectionnée sous forme de photo au format JPEG.



5 Enregistrer la copie.

Mettez **Oui** en surbrillance et appuyez sur **OK** pour créer une copie JPEG en qualité supérieure (☞ 84) de la vue sélectionnée. Les photos sont indiquées par l'icône  en mode de visualisation plein écran.

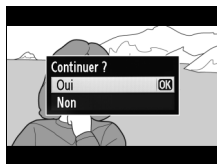

Enregistrer la vue sélectionnée

Les photos JPEG provenant de vidéos et créées avec l'option **Enregistrer la vue sélectionnée** ne peuvent pas être retouchées. Elles ne disposent pas également de certaines informations de photo (☞ 222).

Options d'enregistrement de l'image

Zone d'image

Vous pouvez choisir le format et l'angle de champ (zone d'image). Grâce au capteur d'image de format FX (35,9 × 24 mm) de l'appareil photo, vous pouvez choisir des angles de champ aussi larges que ceux proposés par les appareils photo argentiques 24×36 mm (35 mm), tout en redimensionnant automatiquement les photos à l'angle de champ DX lorsque vous utilisez des objectifs de format DX. Reportez-vous à la page 437 pour en savoir plus sur le nombre de photos pouvant être enregistrées avec les différents réglages de zone d'image.

■ ■ Recadrage DX automatique

Vous pouvez choisir de sélectionner automatiquement le recadrage DX lorsque l'appareil photo est équipé d'un objectif DX.





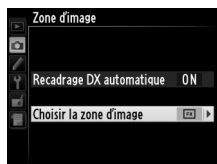

Option	Description
Activé	L'appareil photo sélectionne automatiquement le recadrage DX lorsqu'il est équipé d'un objectif DX. En cas d'utilisation d'un autre objectif, le recadrage sélectionné pour Choisir la zone d'image est utilisé.
Désactivé	Le recadrage sélectionné pour Choisir la zone d'image est utilisé.

■ Choisir la zone d'image

Choisissez la zone d'image à utiliser lorsque l'appareil photo est équipé d'un objectif non-DX, ou s'il est équipé d'un objectif DX mais avec **Désactivé** sélectionné pour **Recadrage DX automatique** (☐ 82).



Option	Description
 FX (36×24) 1.0× (format FX)	Les images sont enregistrées au format FX en utilisant toute la zone du capteur d'image (35,9 × 24,0 mm), ce qui donne un angle de champ équivalent à celui d'un objectif NIKKOR sur un appareil photo 24×36 mm.
 1,2× (30×20) 1.2×	La zone de 30,0 × 19,9 mm au centre du capteur d'image est utilisée pour enregistrer les photographies. Pour calculer la focale approximative de l'objectif en format 24×36 mm, multipliez par 1,2.
 DX (24×16) 1.5× (format DX)	Une zone au centre du capteur d'image de 23,4 × 15,6 mm permet d'enregistrer les photos au format DX. Pour calculer la focale approximative de l'objectif en format 24×36 mm, multipliez par 1,5.
 5 : 4 (30×24)	Les photos sont enregistrées au format 5 : 4 (30,0 × 24,0 mm).

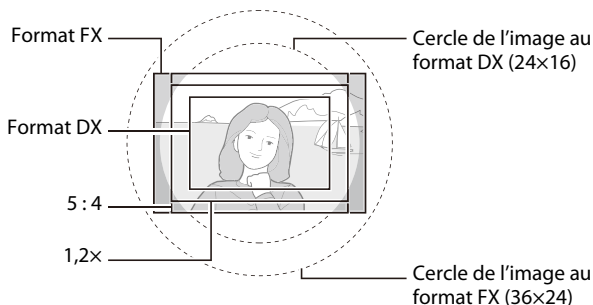

Zone d'image

L'option sélectionnée apparaît sur l'affichage des informations.

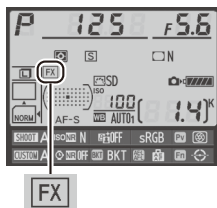

Objectifs DX

Les objectifs DX sont destinés à être utilisés avec les appareils photo de format DX et présentent un angle de champ inférieur à celui des objectifs pour appareils photo 24x36 mm. Si **Recadrage DX automatique** est désactivé et qu'une option autre que **DX (24x16)** (format DX) est sélectionnée pour **Zone d'image** lorsque l'appareil photo est équipé d'un objectif DX, les bords de l'image peuvent être tronqués. Cela peut ne pas être apparent dans le viseur, mais au moment de visualiser les photos, vous risquez de remarquer une diminution de la résolution ou la disparition des bords de l'image.

Affichage du viseur

Les recadrages 1,2x, format DX et 5 : 4 sont illustrés ci-dessous; la zone en dehors du recadrage peut être grisée lorsque **Désactivé** est sélectionné pour le réglage personnalisé a5 (**Éclairage du point AF**,  284).

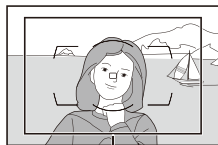

1,2x

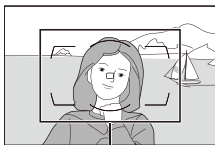

Format DX



5 : 4

Informations complémentaires

Reportez-vous à la page 67 pour en savoir plus sur les recadrages disponibles en visée écran vidéo.



Il est possible de sélectionner la zone d'image en utilisant l'option **Zone d'image** du menu Prise de vue ou en appuyant sur une commande et en tournant une molette de commande.

■ Menu Zone d'image

1 Sélectionner Zone d'image sur le menu Prise de vue.

Appuyez sur la commande MENU pour afficher les menus. Mettez en surbrillance **Zone d'image** sur le menu Prise de vue (☰ 268) et appuyez sur ►.

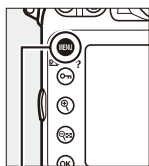

Commande MENU



2 Choisir une option.

Mettez en surbrillance **Recadrage DX automatique** ou **Choisir la zone d'image** et appuyez sur ►.

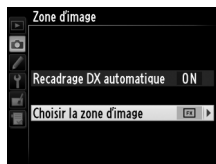

3 Ajuster les réglages.

Choisissez une option et appuyez sur OK. Le recadrage sélectionné s'affiche dans le viseur (☰ 81).



Commande OK

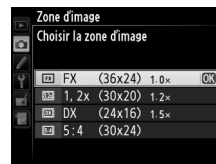

☑ Recadrage DX automatique

La commande Fn ne peut pas être utilisée pour sélectionner la zone d'image lorsque l'appareil photo est équipé d'un objectif DX et que le **Recadrage DX automatique** est activé.

☑ Taille d'image

La taille d'image dépend de l'option sélectionnée pour la zone d'image.

1 Attribuer la sélection de zone d'image à une commande de l'appareil photo.

Sélectionnez **Choisir la zone d'image** comme option « commande + molettes de commande » pour une commande de l'appareil photo dans le menu Réglages personnalisés (☞ 278). La sélection de la zone d'image peut être attribuée à la commande **Fn** (Réglage personnalisé f4, **Régler la commande Fn**, ☞ 311), à la commande aperçu de la profondeur de champ (Réglage personnalisé f5, **Régler commande d'aperçu**, ☞ 315) ou à la commande **AE-L/AF-L** (Réglage personnalisé f6, **Régler commande AE-L/AF-L**, ☞ 315).

2 Utilisez la commande sélectionnée pour choisir la zone d'image.

La zone d'image peut être sélectionnée en appuyant sur la commande sélectionnée et en tournant la molette de commande principale ou secondaire jusqu'à l'apparition du recadrage souhaité dans le viseur (☞ 81).

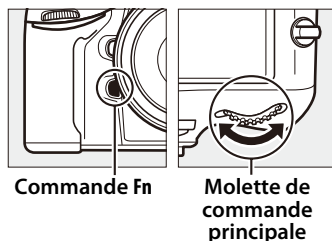

Vous pouvez voir l'option actuellement sélectionnée pour la zone d'image en appuyant sur la commande afin d'afficher la zone d'image sur l'écran de contrôle, dans le viseur ou dans l'affichage des informations. Le format FX s'affiche sous la forme « 36 – 24 », 1,2 × sous la forme « 30 – 20 », le format DX sous la forme « 24 – 16 » et 5 : 4 sous la forme « 30 – 24 ».

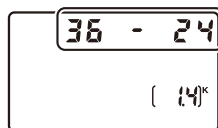

Qualité d'image

Le D800 propose les options de qualité d'image suivantes. Reportez-vous à la page 436 pour en savoir plus sur le nombre de photos pouvant être enregistrées avec les différents réglages de qualité et de taille d'image.

Option	Type de fichier	Description
NEF (RAW)	NEF	Les données RAW provenant du capteur d'image sont sauvegardées directement sur la carte mémoire sous le format électronique Nikon (NEF: Nikon Electronic Format). Il est possible de modifier certains réglages comme la balance des blancs et le contraste sur un ordinateur après la prise de vue.
TIFF (RVB)	TIFF (RVB)	Enregistre des images non compressées TIFF-RVB avec une profondeur d'échantillonnage de 8 bits par canal (couleur 24 bits). Le format TIFF est accepté par une grande diversité d'applications d'images.
JPEG fine	JPEG	Les images sont enregistrées au format JPEG avec un taux de compression d'environ 1:4 (qualité d'image supérieure).*
JPEG normal		Les images sont enregistrées au format JPEG avec un taux de compression d'environ 1:8 (qualité d'image normale).*
JPEG basic		Les images sont enregistrées au format JPEG avec un taux de compression d'environ 1:16 (qualité d'image inférieure).*
NEF (RAW) + JPEG fine	NEF/JPEG	Deux images sont enregistrées : l'une au format NEF (RAW) et l'autre au format JPEG de qualité supérieure.
NEF (RAW) + JPEG normal		Deux images sont enregistrées : l'une au format NEF (RAW) et l'autre au format JPEG de qualité normale.
NEF (RAW) + JPEG basic		Deux images sont enregistrées : l'une au format NEF (RAW) et l'autre au format JPEG de qualité inférieure.

* **Priorité à la taille** sélectionnée pour la **Compression JPEG**.

La qualité d'image se règle en appuyant sur la commande **QUAL** et en tournant la molette de commande principale jusqu'à l'apparition du réglage souhaité sur l'écran de contrôle.

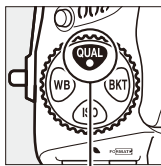

Commande
QUAL



Molette de
commande
principale



Écran de contrôle

Images NEF (RAW)



Il est possible de voir les images NEF (RAW) sur l'appareil photo ou à l'aide d'un logiciel comme Capture NX 2 (disponible séparément; ☞ 390) ou ViewNX 2 (disponible sur le CD d'installation de ViewNX 2 fourni). Les copies JPEG des images NEF (RAW) peuvent être créées en utilisant l'option **Traitement NEF (RAW)** du menu RETOUCHE (☞ 353).

NEF + JPEG

Lorsque vous visualisez des photos prises au format NEF (RAW) + JPEG sur l'appareil photo alors qu'une seule carte mémoire est insérée, seule l'image JPEG s'affiche. Si les deux copies sont enregistrées sur la même carte mémoire, elles seront toutes les deux supprimées si vous effacez la photo. Si la copie JPEG est enregistrée sur une carte mémoire séparée à l'aide de l'option **Fonction logement secondaire > RAW principal, JPEG second.**, l'effacement de la copie JPEG n'effacera pas l'image NEF (RAW).

Menu Qualité d'image

Vous pouvez également régler la qualité d'image à l'aide de l'option **Qualité d'image** du menu Prise de vue (☞ 268).

MENU PRISE DE VUE	
	Jeux de réglages Prise de vue A
	Jeux de réglages étendus OFF
	Dossier de stockage 100
	Nom de fichier DSC
	Logement principal SD
	Fonction logement secondaire SD/SD
	Qualité d'image NORM
	Taille d'image



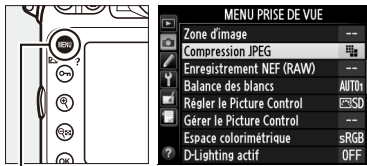

Vous pouvez accéder aux options suivantes à partir du menu Prise de vue. Appuyez sur la commande **MENU** pour afficher les menus, mettez en surbrillance l'option souhaitée, puis appuyez sur ►.



Commande MENU



■ ■ Compression JPEG

Choisissez le type de compression des images JPEG.

Option	Description
 Priorité à la taille	Les images sont compressées pour produire une taille de fichier relativement uniforme.
 Qualité optimale	Qualité d'image optimale. La taille du fichier dépend de la scène enregistrée.

■ ■ Enregistrement NEF (RAW) > Type

Choisissez le type de compression des images NEF (RAW).

Option	Description
 Compression sans perte	Les images NEF sont compressées à l'aide d'un algorithme réversible qui réduit la taille du fichier d'environ 20–40% sans incidence sur la qualité d'image.
 Compression	Les images NEF sont compressées à l'aide d'un algorithme non-réversible qui réduit la taille du fichier d'environ 35–55% sans pratiquement aucun effet sur la qualité d'image.
Pas de compression	Les images NEF ne sont pas compressées.

■ ■ Enregistrement NEF (RAW) > Échantillonnage NEF (RAW)

Choisissez une profondeur d'échantillonnage pour les images NEF (RAW).

Option	Description
12-bit 12 bits	Les images NEF (RAW) sont enregistrées avec une profondeur d'échantillonnage de 12 bits.
14-bit 14 bits	Les images NEF (RAW) sont enregistrées avec une profondeur d'échantillonnage de 14 bits, ce qui produit des fichiers plus grands que pour une profondeur d'échantillonnage de 12 bits, mais qui augmente les données de couleur enregistrées.

Taille d'image

La taille d'image est mesurée en pixels. Choisissez entre **L** (Large), **M** (Medium) ou **S** (Petite) (notez que la taille d'image dépend de l'option sélectionnée pour **Zone d'image**,  79):

Zone d'image	Option	Taille (pixels)	Taille d'impression (cm) *
FX (36×24) 1.0× (format FX)	L	7360 × 4912	62,3 × 41,6
	M	5520 × 3680	46,7 × 31,2
	S	3680 × 2456	31,2 × 20,8
1,2× (30×20) 1.2×	L	6144 × 4080	52,0 × 34,5
	M	4608 × 3056	39,0 × 25,9
	S	3072 × 2040	26,0 × 17,3
DX (24×16) 1.5× (format DX)	L	4800 × 3200	40,6 × 27,1
	M	3600 × 2400	30,5 × 20,3
	S	2400 × 1600	20,3 × 13,5
5 : 4 (30×24)	L	6144 × 4912	52,0 × 41,6
	M	4608 × 3680	39,0 × 31,2
	S	3072 × 2456	26,0 × 20,8

* Taille approximative pour une impression à 300 ppp. La taille d'impression en pouces est égale à la taille d'image en pixels divisée par la résolution d'imprimante en points par pouce (ppp ; 1 pouce = environ 2,54 cm).

Vous pouvez sélectionner la taille d'image en appuyant sur la commande **QUAL** et en tournant la molette de commande secondaire jusqu'à l'apparition de l'option souhaitée sur l'écran de contrôle.

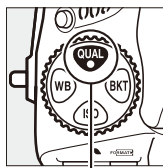

Commande
QUAL

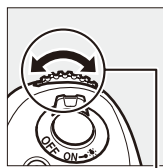

Molette de
commande
secondaire



Écran de contrôle

Images NEF (RAW)

Notez que l'option sélectionnée comme taille d'image ne modifie pas la taille des images NEF (RAW). Lorsqu'elles sont ouvertes dans une application telle que ViewNX 2 (fourni) ou Capture NX 2 (disponible séparément), les images NEF (RAW) ont les dimensions des images de taille Large (taille **L**) indiquées sur le tableau de la page précédente.

Menu Taille d'image

Vous pouvez également régler la taille d'image à l'aide de l'option **Taille d'image** du menu Prise de vue ( 268).



Utilisation de deux cartes mémoire

Lorsque deux cartes mémoire sont insérées dans l'appareil photo, vous pouvez en choisir une comme carte principale à l'aide de la rubrique **Logement principal** du menu Prise de vue. Sélectionnez **Logement pour carte SD** pour choisir comme carte principale la carte se trouvant dans le logement pour carte mémoire SD, **Logement pour carte CF** pour choisir la carte CompactFlash. Vous pouvez choisir les rôles joués par les cartes principale et secondaire à l'aide de l'option **Fonction logement secondaire** du menu Prise de vue. Vous avez le choix entre **Débordement** (la carte secondaire n'est utilisée que lorsque la carte principale est pleine), **Sauvegarde** (chaque photo est enregistrée sur les deux cartes, principale et secondaire) et **RAW principal, JPEG second.** (comme pour **Sauvegarde**, sauf que les copies NEF/RAW des photos enregistrées avec les réglages NEF/RAW + JPEG ne sont enregistrées que sur la carte principale et les copies JPEG que sur la carte secondaire).



« Sauvegarde » et « RAW principal, JPEG second. »

L'appareil photo indique le nombre de vues restant sur la carte ayant le moins de mémoire. Le déclenchement est désactivé si l'une des deux cartes est pleine.

Enregistrement de vidéos

Si deux cartes mémoire sont insérées dans l'appareil photo, vous pouvez sélectionner le logement utilisé pour enregistrer les vidéos à l'aide de l'option **Paramètres vidéo > Destination** du menu Prise de vue (☐ 70).



Mise au point

Cette partie décrit les options disponibles pour contrôler la manière dont votre appareil photo effectue la mise au point lorsque vous cadrez les photos dans le viseur. La mise au point peut se régler automatiquement (voir ci-dessous) ou manuellement (☐ 101). Vous pouvez également sélectionner le point AF pour la mise au point automatique ou manuelle (☐ 96), ou utiliser la mémorisation de la mise au point pour recomposer la photographie après avoir effectué la mise au point (☐ 98).

Autofocus

Pour utiliser l'autofocus, tournez le sélecteur du mode de mise au point sur **AF**.

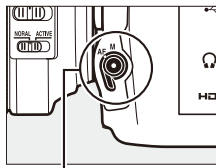

Sélecteur du mode de mise au point

Mode autofocus

Vous avez le choix entre les modes autofocus suivants:

Mode	Description
AF-S	AF ponctuel : pour les sujets immobiles. La mise au point est mémorisée lorsque vous appuyez sur le déclencheur à mi-course. Avec les réglages par défaut, il n'est possible de déclencher que si l'indicateur de mise au point (●) est affiché (<i>priorité à la mise au point</i> ; ☐ 282).
AF-C	AF continu : pour les sujets en mouvement. L'appareil photo effectue la mise au point en continu tant que vous maintenez le déclencheur enfoncé à mi-course; si le sujet bouge, l'appareil active <i>le suivi de mise au point</i> (☐ 92) afin d'anticiper la distance finale du sujet et d'ajuster la mise au point en fonction. Avec les réglages par défaut, il est possible de déclencher quel que soit l'état de la mise au point (<i>priorité au déclenchement</i> ; ☐ 281).

Vous pouvez sélectionner le mode AF en appuyant sur la commande de mode AF et en tournant la molette de commande principale jusqu'à l'apparition du réglage souhaité dans le viseur et sur l'écran de contrôle.

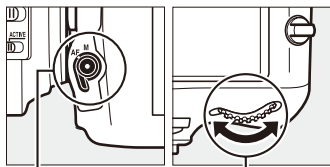

Commande de mode AF

Molette de commande principale

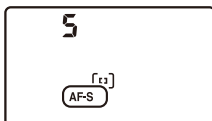

Écran de contrôle



Viseur

La commande AF-ON

Pour ce qui est de la mise au point, appuyer sur la commande **AF-ON** a le même effet qu'appuyer sur le déclencheur à mi-course.

Suivi de mise au point

En mode **AF-C**, l'appareil photo active le suivi de mise au point si le sujet se déplace vers l'appareil ou s'il s'en éloigne tant que vous appuyez sur le déclencheur à mi-course ou sur la commande **AF-ON**. L'appareil photo peut ainsi suivre la mise au point tout en essayant de prévoir l'emplacement du sujet au moment du déclenchement.

Commande AF-ON

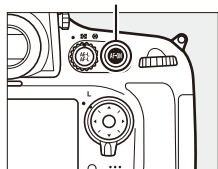

Informations complémentaires

Pour en savoir plus sur l'utilisation de la priorité à la mise au point en mode AF continu, reportez-vous au réglage personnalisé a1 (**Priorité en mode AF-C**, □ 281). Pour en savoir plus sur l'utilisation de la priorité au déclenchement en mode AF ponctuel, reportez-vous au réglage personnalisé a2 (**Priorité en mode AF-S**, □ 282). Pour en savoir plus sur la manière d'empêcher l'appareil photo d'effectuer la mise au point lorsque le déclencheur est appuyé à mi-course, reportez-vous au réglage personnalisé a4 (**Activation AF**, □ 283). Reportez-vous à la page 48 pour en savoir plus sur les options autofocus disponibles en visée écran ou pendant l'enregistrement de vidéo.

Mode de zone AF

Choisissez le mode de sélection du point AF de l'autofocus.

- **AF point sélectif** : sélectionnez le point AF comme décrit en page 96; l'appareil photo effectue la mise au point sur le sujet se trouvant uniquement dans le point AF sélectionné. À utiliser pour les sujets immobiles.
- **AF zone dynamique**: sélectionnez le point AF comme décrit en page 96. En mode de mise au point **AF-C**, l'appareil photo effectue la mise au point en fonction des informations provenant des points AF voisins si le sujet quitte brièvement le point sélectionné. Le nombre de points AF dépend du mode sélectionné :
 - **Zone AF dynamique 9 points**: choisissez cette option lorsque vous avez le temps de composer la photo ou si vos sujets se déplacent de façon prévisible (par exemple, des coureurs à pied ou des voitures sur une piste).
 - **Zone AF dynamique 21 points**: choisissez cette option pour photographier des sujets au déplacement imprévisible (par exemple, des joueurs de football).
 - **Zone AF dynamique 51 points**: choisissez cette option pour photographier des sujets qui se déplacent rapidement et sont difficiles à cadrer dans le viseur (par exemple, des oiseaux).
- **Suivi 3D**: sélectionnez le point AF comme décrit en page 96. En mode de mise au point **AF-C**, l'appareil photo suit les sujets qui quittent le point AF sélectionné et sélectionne de nouveaux points AF comme nécessaire. À utiliser pour composer rapidement des photos avec des sujets au déplacement latéral erratique (par exemple, des joueurs de tennis). Si le sujet quitte le viseur, relâchez le déclencheur et recomposez la photo en positionnant le sujet dans le point AF sélectionné.

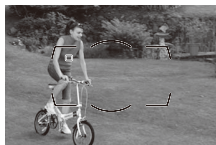

- **AF zone automatique** : l'appareil photo détecte automatiquement le sujet et sélectionne le point AF; s'il détecte un visage, il donne la priorité au sujet de portrait. Les points AF actifs s'allument brièvement une fois la mise au point effectuée ; en mode **AF-C**, le point AF principal reste allumé après l'extinction des autres points AF.

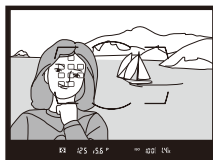

Vous pouvez sélectionner le mode de zone AF en appuyant sur la commande de mode AF et en tournant la molette de commande secondaire jusqu'à l'apparition du réglage souhaité dans le viseur et sur l'écran de contrôle.

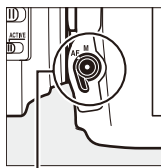

Commande de mode AF

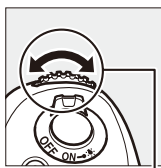

Molette de commande secondaire



Écran de contrôle

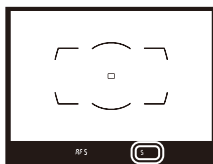

Viseur

Suivi 3D

Lorsque vous appuyez sur le déclencheur à mi-course, les couleurs dans la zone environnant le point AF sont mémorisées dans l'appareil photo. Par conséquent, le suivi 3D peut ne pas produire les résultats voulus avec des sujets de la même couleur que l'arrière-plan ou qui occupent une très petite zone du cadre.

Mode de zone AF

Le mode de zone AF s'affiche sur l'écran de contrôle et dans le viseur.

Mode de zone AF	Écran de contrôle	Viseur	Mode de zone AF	Écran de contrôle	Viseur
Point AF sélectif	S	S	Zone AF dynamique 51 points*	d51	d51
Zone AF dynamique 9 points*	d9	d9	Suivi 3D	3d	3d
Zone AF dynamique 21 points*	d21	d21	AF zone automatique	Auto	Auto

*Seul le point AF actif s'affiche dans le viseur. Les points AF restants fournissent des informations permettant d'aider la mise au point.

Mise au point manuelle

Le point AF sélectif est automatiquement sélectionné si vous utilisez la mise au point manuelle.

Informations complémentaires

Pour en savoir plus sur le réglage de la temporisation avant que l'appareil photo effectue de nouveau la mise au point lorsqu'un objet se déplace devant l'appareil photo, reportez-vous au réglage personnalisé a3 (**Suivi MAP avec Lock-on**, □ 283). Reportez-vous à la page 49 pour en savoir plus sur les options d'autofocus disponibles en visée écran ou pendant l'enregistrement de vidéos.



Sélection du point AF

L'appareil photo offre un choix de 51 points AF, ce qui permet de composer des photos en positionnant le sujet principal à peu près n'importe où dans le cadre.

1 Tournez le loquet de verrouillage du sélecteur de mise au point sur ●.

Vous pouvez ainsi utiliser le sélecteur multidirectionnel pour sélectionner le point AF.

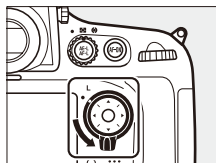

Loquet de verrouillage du sélecteur de mise au point

2 Sélectionner le point AF.

À l'aide du sélecteur multidirectionnel, sélectionnez le point AF dans le viseur alors que le système de mesure de l'exposition est activé. Vous pouvez sélectionner le point AF central en appuyant au centre du sélecteur multidirectionnel.

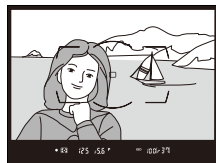





Vous pouvez tourner le loquet de verrouillage du sélecteur de mise au point sur la position de verrouillage (L) suivante afin d'éviter que le point AF sélectionné change lorsque vous appuyez sur le sélecteur multidirectionnel.



AF zone automatique

Le point AF pour AF zone automatique est automatiquement sélectionné ; il est impossible de sélectionner manuellement le point AF.

Informations complémentaires

Pour en savoir plus sur comment choisir le moment où le point AF est éclairé, reportez-vous au réglage personnalisé a5 (**Éclairage du point AF**,  284). Pour en savoir plus sur comment programmer la sélection du point AF pour « faire tourner le point AF », reportez-vous au réglage personnalisé a6 (**Rotation du point AF**,  284). Pour en savoir plus sur le choix du nombre de points AF qui peuvent être sélectionnés à l'aide du sélecteur multidirectionnel, reportez-vous au réglage personnalisé a7 (**Nombre de points AF**,  285). Pour en savoir plus sur le changement de fonction du bouton central du sélecteur multidirectionnel, reportez-vous au réglage personnalisé f2 (**Bouton central du sélecteur**,  309).



Mémorisation de la mise au point

La mémorisation de la mise au point permet de modifier la composition, une fois la mise au point obtenue, et ainsi d'effectuer la mise au point sur un sujet qui ne se trouve pas dans un point AF de la composition finale. Si l'appareil photo ne parvient pas à effectuer la mise au point à l'aide de l'autofocus (☐ 91), vous pouvez également effectuer la mise au point sur un autre sujet, situé à la même distance, puis utiliser la fonction de mémorisation de la mise au point pour recomposer la photo. La mémorisation de la mise au point est plus efficace lorsqu'une option autre que AF zone automatique est sélectionnée comme mode de zone AF (☐ 93).

1 Effectuer la mise au point.

Positionnez le sujet dans le point AF sélectionné et appuyez sur le déclencheur à mi-course pour activer la mise au point. Vérifiez la présence de l'indicateur de mise au point (●) dans le viseur.



2 Mémoriser la mise au point.

Mode de mise au point AF-C (☐ 91): avec le déclencheur appuyé à mi-course (①), appuyez sur la commande AE-L/AF-L (②) pour mémoriser à la fois la mise au point et l'exposition (l'icône **AE-L** s'affiche dans le viseur). La mise au point reste mémorisée tant que la commande AE-L/AF-L reste appuyée, même si vous relâchez ultérieurement le déclencheur.

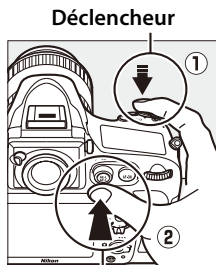

Commande AE-L/AF-L



Mode de mise au point AF-S: la mise au point est automatiquement mémorisée lorsque l'indicateur de mise au point apparaît, et le reste jusqu'à ce que vous relâchiez le déclencheur. Vous pouvez également mémoriser la mise au point en appuyant sur la commande AE-L/AF-L (voir ci-dessus).

3 Recomposer et prendre la photo.

La mise au point reste mémorisée entre les prises de vues si vous maintenez le déclencheur appuyé à mi-course (**AF-S**) ou la commande **AE-L/AF-L** enfoncée, ce qui vous permet de prendre plusieurs photos successives avec le même réglage de mise au point.

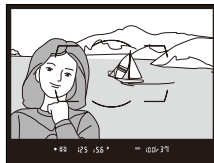

Ne modifiez pas la distance entre l'appareil photo et le sujet pendant la mémorisation de la mise au point. Si le sujet se déplace, effectuez à nouveau la mise au point en fonction de la nouvelle distance.

 **Mémorisation de la mise au point à l'aide de la commande AF-ON**
Lorsque vous photographiez avec le viseur, vous pouvez mémoriser la mise au point à l'aide de la commande **AF-ON** au lieu du déclencheur (☞ 92). Si **AF-ON** seulement est sélectionné pour le réglage personnalisé a4 (**Activation AF**, ☞ 283), l'appareil photo n'effectue pas la mise au point lorsque vous appuyez sur le déclencheur à mi-course ; en revanche, il l'effectue lorsque vous appuyez sur la commande **AF-ON**, après quoi la mise au point est mémorisée et le reste jusqu'à ce que vous appuyiez à nouveau sur la commande **AF-ON**. Le déclenchement peut avoir lieu à tout moment, indépendamment des options sélectionnées pour les réglages personnalisés a1 (**Priorité en mode AF-C**, ☞ 281) et a2 (**Priorité en mode AF-S**, ☞ 282), et l'indicateur de mise au point ne s'affiche pas dans le viseur.

 **Informations complémentaires**
Reportez-vous au réglage personnalisé c1 (**Mémo expo par déclencheur**, ☞ 290) pour en savoir plus sur l'utilisation du déclencheur pour mémoriser l'exposition, au réglage personnalisé f6 (**Régler commande AE-L/AF-L**, ☞ 315) pour en savoir plus sur le choix de la fonction de la commande **AE-L/AF-L**.

Optimisation des résultats avec l'autofocus

Les conditions décrites ci-dessous empêchent le bon fonctionnement de l'autofocus. Le déclenchement peut être désactivé si l'appareil photo est incapable d'effectuer la mise au point dans ces conditions, ou l'indicateur de mise au point (●) peut s'afficher et l'appareil photo émettre un son, permettant le déclenchement alors que le sujet n'est pas net. Dans ces cas, utilisez la mise au point manuelle (📖 101) ou utilisez la mémorisation de mise au point (📖 98) pour effectuer la mise au point sur un autre sujet à même distance, puis recomposez la photographie.



Il y a très peu ou pas du tout de contraste entre le sujet et l'arrière-plan.

Exemple : le sujet est de la même couleur que l'arrière-plan.



Le point AF contient des objets situés à différentes distances de l'appareil photo.

Exemple : le sujet est à l'intérieur d'une cage.

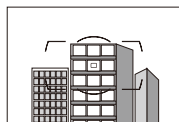

Le sujet est entouré de motifs géométriques réguliers.

Exemple : des volets ou une rangée de fenêtres sur un gratte-ciel.

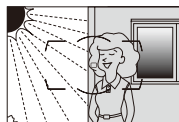

Le point AF contient certaines zones de luminosité à contraste élevé.

Exemple : la moitié du sujet est située dans l'ombre.

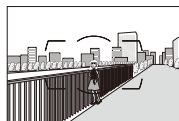

Les objets situés à l'arrière-plan paraissent plus grands que le sujet.

Exemple : un bâtiment apparaît dans le cadre derrière le sujet.

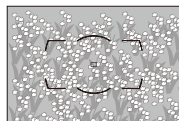

Le sujet contient trop de petits détails.

Exemple : un champ de fleurs ou d'autres sujets de petite taille ou à faible variation de luminosité.

Mise au point manuelle

Vous pouvez effectuer la mise au point manuellement avec les objectifs qui ne permettent pas le fonctionnement de l'autofocus (objectifs NIKKOR non AF) ou si l'autofocus ne produit pas les résultats souhaités (☞ 100).

- **Objectifs AF-S:** mettez le commutateur du mode de mise au point de l'objectif sur **M**.
- **Objectifs AF:** mettez le commutateur de mode de mise au point de l'objectif (s'il existe) et le sélecteur de mode de mise au point de l'appareil photo sur **M**.

Objectifs AF

N'utilisez pas d'objectifs AF avec le commutateur de mode de mise au point de l'objectif positionné sur **M** et le sélecteur de mode de mise au point de l'appareil photo réglé sur **AF**. Vous risquez sinon d'endommager l'appareil photo ou l'objectif.

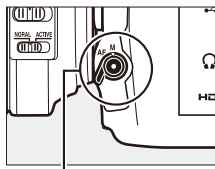

Sélecteur du mode de mise au point

- **Objectifs à mise au point manuelle:** mettez le commutateur du mode de mise au point de l'objectif sur **M**.

Pour effectuer la mise au point manuellement, ajustez avec la bague de mise au point de l'objectif jusqu'à ce que l'image affichée sur le champ dépoli clair du viseur devienne nette. Vous pouvez prendre des photos à n'importe quel instant, que l'image soit nette ou non.



Télémetre électronique

Si l'objectif est doté d'une ouverture maximale de $f/5.6$ ou plus grande, l'indicateur de mise au point du viseur permet de vérifier si le sujet se trouvant dans le collimateur sélectionné est correctement mis au point (le collimateur peut être sélectionné parmi les 51 points AF). Une fois le sujet dans le collimateur sélectionné, appuyez sur le déclencheur à mi-course et tournez la bague de mise au point de l'objectif jusqu'à ce que l'indicateur de mise au point (●) s'affiche. Notez qu'avec les sujets répertoriés en page 100, il peut arriver que l'indicateur de mise au point s'affiche alors que la mise au point du sujet n'est pas bonne. Vérifiez la mise au point dans le viseur avant de prendre la photo.



Position du plan focal

Pour déterminer la distance entre le sujet et l'appareil photo, mesurez à partir du repère de plan focal (☉) sur le boîtier (□ 2). La distance entre le plan d'appui de la monture et le plan focal est de 46,5 mm.

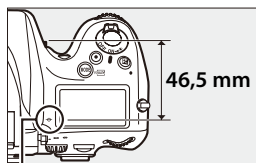



Repère de plan focal

Mode de déclenchement

Choix du mode de déclenchement

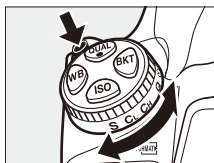
Pour choisir un mode de déclenchement, appuyez sur la commande de déverrouillage du sélecteur du mode de déclenchement et tournez le sélecteur du mode de déclenchement jusqu'au réglage souhaité.



Mode	Description
S Vue par vue	L'appareil photo prend une photo à chaque pression du déclencheur.
CL Continu basse vitesse	Tant que le déclencheur est maintenu complètement enfoncé, l'appareil photo prend des photos à la cadence de prise de vue sélectionnée pour le réglage personnalisé d2 (Cadence prise de vue en CL , □ 293). Rabaissez le flash intégré (□ 182) ; le déclenchement en continu n'est pas possible lorsque le flash est levé.
CH Continu haute vitesse	Tant que le déclencheur est maintenu complètement enfoncé, l'appareil photo prend des photos à la cadence de prise de vue donnée en page 104. À utiliser pour les sujets en mouvement. Rabaissez le flash intégré (□ 182) ; le déclenchement en continu n'est pas possible lorsque le flash est levé.
Q Déclenchement discret	Comme le mode vue par vue sauf que le bruit est réduit par la désactivation des signaux sonores et la minimisation du bruit émis par le retour du miroir. Aucun signal sonore n'est émis lorsque l'appareil photo fait la mise au point quel que soit le réglage sélectionné pour le réglage personnalisé d1 (Signal sonore ; □ 292) et le miroir ne revient pas en position tant que le déclencheur n'est pas revenu à mi-course après la prise de vue, ce qui vous permet de retarder le bruit émis par le miroir. Le miroir est plus silencieux qu'en mode vue par vue.
 Retardateur	Utilisez le retardateur pour réaliser des autoportraits ou pour réduire le flou provoqué par le bougé de l'appareil (□ 106).

Mode	Description
Mup Miroir en haut	Choisissez ce mode pour réduire le bougé de l'appareil photo lorsque vous photographiez avec un téléobjectif ou en gros plan ou dans des situations dans lesquelles le plus petit mouvement de l'appareil photo peut rendre les photos floues (☐ 108).

Alimentation et cadence de prise de vue

La cadence de prise de vue maximale dépend de la source d'alimentation utilisée. Les chiffres donnés ci-dessous sont des cadences de prise de vue moyennes, possibles avec le mode AF continu, le mode d'exposition manuel ou auto à priorité vitesse, une vitesse d'obturation égale ou plus rapide que le $1/250$ s, les paramètres par défaut sauf pour le réglage personnalisé d2 ainsi que suffisamment de mémoire dans la mémoire tampon.

Alimentation	Cadence maximale ¹
Accumulateur (EN-EL15)	5 vps
Adaptateur secteur EH-5b et connecteur d'alimentation EP-5B ²	6 vps
Poignée-alimentation MB-D12 avec accumulateur EN-EL15	5 vps
Poignée-alimentation MB-D12 avec accumulateur EN-EL18 ²	6 vps
Poignée-alimentation MB-D12 avec piles AA ^{2,3}	6 vps

- 1 Quelle que soit l'option sélectionnée pour le réglage personnalisé d2 (**Cadence prise de vue en CL**), la cadence de prise de vue maximale lorsque **FX (36×24) 1.0x** ou **5 : 4 (30×24)** est sélectionné pour la zone d'image (☐ 79) est 4 vps.
- 2 La cadence de prise de vue maximale pour **Ch** est 5 vps lorsque **1,2x (30×20) 1.2x** est sélectionné pour la zone d'image.
- 3 Les cadences de prise de vue peuvent chuter par temps froid ou lorsque la charge de l'accumulateur est faible.

La cadence de prise de vue diminue aux vitesses d'obturation lentes ou lorsque la réduction de vibration (disponible avec les objectifs VR) ou le contrôle automatique de sensibilité est activé (☐ 111), ou lorsque la charge de l'accumulateur est faible.

Taille de la mémoire tampon

Le nombre approximatif de photos pouvant être stockées dans la mémoire tampon en fonction des réglages actuels apparaît à la place du compteur de vue du viseur et de l'écran de contrôle lorsque vous appuyez sur le déclencheur à mi-course. L'illustration ci-contre montre l'affichage lorsqu'il reste suffisamment de place dans la mémoire tampon pour environ 37 images .

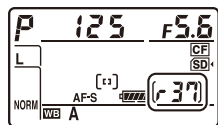

La mémoire tampon

L'appareil photo est doté d'une mémoire tampon servant à stocker temporairement les images, ce qui permet de poursuivre la prise de vue pendant l'enregistrement des photos sur la carte mémoire. Un total de 100 photos peuvent être prises successivement. Notez toutefois que la cadence de prise de vue ralentit lorsque la mémoire tampon est pleine (r00).

Pendant l'enregistrement des photos sur la carte mémoire, le voyant d'accès s'allume. En fonction des conditions de prise de vue et des performances de la carte mémoire, l'enregistrement peut prendre de quelques secondes à quelques minutes. *Ne retirez pas la carte mémoire, ni ne retirez ou débranchez la source d'alimentation tant que le voyant d'accès n'est pas éteint.* Si vous éteignez l'appareil photo alors qu'il reste des données dans la mémoire tampon, celui-ci ne s'éteindra pas tant que toutes les images présentes dans la mémoire tampon n'auront pas été enregistrées. Si l'accumulateur est déchargé alors que des images se trouvent encore dans la mémoire tampon, le déclencheur est désactivé et les images sont transférées vers la carte mémoire.

Informations complémentaires

Pour en savoir plus sur le choix du nombre maximal de photographies pouvant être prises dans une seule rafale, reportez-vous au réglage personnalisé d3 (**Nombre de vues maximal**,  293). Pour en savoir plus sur le nombre de vues pouvant être prises dans une seule rafale, reportez-vous à la page 436.



Mode retardateur

Le retardateur permet de réduire le bougé de l'appareil photo ou de réaliser des autoportraits.

1 Installer l'appareil photo sur un trépied.

Installez l'appareil photo sur un trépied ou placez-le sur une surface plane et stable.

2 Sélectionner le mode retardateur.

Appuyez sur la commande de déverrouillage du sélecteur du mode de déclenchement et tournez le sélecteur du mode de déclenchement sur ☺.

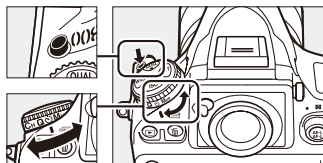

Sélecteur du mode de déclenchement

3 Cadrer la photo et effectuer la mise au point.

En mode autofocus ponctuel (☰ 91), il n'est possible de prendre la photo que si l'indicateur de mise au point (●) apparaît dans le viseur.



Fermer l'obturateur d'oculaire

Lorsque vous photographiez sans avoir l'oeil collé au viseur, fermez l'obturateur d'oculaire pour empêcher la lumière de pénétrer dans le viseur et d'apparaître sur les photographies ou d'interférer avec l'exposition.

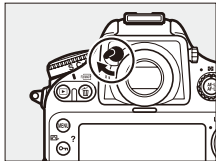

4 Démarrer le retardateur.

Appuyez sur le déclencheur jusqu'en fin de course pour démarrer le retardateur. Le

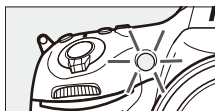

témoin du retardateur se met à clignoter. Deux secondes avant la prise de vue, le témoin du retardateur s'arrête de clignoter. L'obturateur est ouvert environ dix secondes après le déclenchement du retardateur.

Pour annuler le retardateur avant d'avoir pris la photo, tournez le sélecteur du mode de déclenchement sur une autre position.

bulb

Les expositions longue durée (Bulb) ne peuvent pas être enregistrées avec le retardateur. Une vitesse d'obturation fixe sera utilisée si **bulb** est sélectionné avec le mode d'exposition **M**.

Utilisation du flash intégré

Avant de prendre une photo avec le flash, appuyez sur la commande d'ouverture du flash pour libérer le flash et attendez l'apparition de l'indicateur  dans le viseur (☐ 181). La prise de vue est interrompue si le flash est libéré après le démarrage du retardateur. Notez que lorsque le flash est utilisé, une seule photo est prise, quel que soit le nombre de vues sélectionné pour le réglage personnalisé c3 (**Retardateur** ; ☐ 291).

Informations complémentaires

Pour en savoir plus sur la sélection de la temporisation du retardateur, du nombre de vues prises et de l'intervalle entre les vues, reportez-vous au réglage personnalisé c3 (**Retardateur**, ☐ 291). Pour en savoir plus sur la sélection du signal sonore à émettre pendant le compte à rebours du retardateur, reportez-vous au réglage personnalisé d1 (**Signal sonore**, ☐ 292).



Mode miroir vers le haut

Choisissez ce mode pour réduire le risque de flou provoqué par le bougé de l'appareil photo lorsque le miroir est relevé. L'utilisation d'un trépied est recommandée.

1 Sélectionner le mode miroir vers le haut.

Appuyez sur la commande de déverrouillage du sélecteur du mode de déclenchement et tournez le sélecteur du mode de déclenchement sur **MUP**.

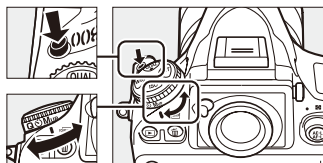

Sélecteur du mode de déclenchement

2 Lever le miroir.

Cadrez la photo, effectuez la mise au point et appuyez sur le déclencheur jusqu'en fin de course pour relever le miroir.



Miroir vers le haut

Lorsque le miroir est relevé, vous ne pouvez pas cadrer les photos dans le viseur et l'autofocus et la mesure de l'exposition ne fonctionnent pas.

3 Prendre une photo.

Appuyez de nouveau sur le déclencheur jusqu'en fin de course pour prendre la photo. Pour empêcher le risque de flou provoqué par le bougé d'appareil, appuyez sur le déclencheur doucement, ou utilisez une télécommande filaire optionnelle (□ 389). Le miroir se baisse à la fin de la prise de vue.



Mode miroir vers le haut

Une photo est prise automatiquement si aucune opération n'est effectuée pendant environ 30 s après la levée du miroir.

Sensibilité (ISO)

Réglage manuel

La « sensibilité (ISO) » est l'équivalent numérique de la sensibilité du film. Vous disposez d'un choix de réglages qui vont de 100 à 6400 ISO par incréments de $\frac{1}{3}$ IL. Les réglages d'environ 0,3 à 1 IL en-dessous de 100 ISO et de 0,3 à 2 IL au-dessus de 6400 ISO sont également disponibles dans certaines situations. Plus la sensibilité est élevée, moins il faut de lumière pour réaliser la prise de vue, ce qui permet d'utiliser des vitesses d'obturation plus rapides ou des ouvertures plus petites.

Vous pouvez régler la sensibilité ISO en appuyant sur la commande ISO et en tournant la molette de commande principale jusqu'à l'apparition du réglage souhaité sur l'écran de contrôle ou dans le viseur.

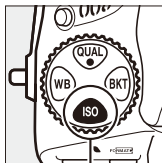

Commande ISO



Molette de commande principale

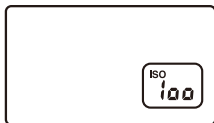

Écran de contrôle



Viseur

Menu Sensibilité

Vous pouvez également ajuster la sensibilité à l'aide de l'option **Sensibilité** du menu Prise de vue ( 268).



Notez que vous ne pouvez pas régler la sensibilité à partir du menu Prise de vue en mode visée écran vidéo. En mode d'exposition **M**, il est néanmoins possible d'ajuster la sensibilité à l'aide de la commande **ISO** et de la molette de commande principale ( 109).

Hi 0,3–Hi 2

Les réglages de **Hi 0,3** à **Hi 2** correspondent à des sensibilités de 0,3–2 IL supérieures à 6400 ISO (équivalent à 8000–25600 ISO). Les photos prises avec ces réglages sont plus sensibles au bruit (pixels lumineux répartis de manière aléatoire, voile ou lignes).

Lo 0,3–Lo 1

Les réglages de **Lo 0,3** à **Lo 1** correspondent à des sensibilités de 0,3–1 IL inférieures à 100 ISO (équivalent à 80–50 ISO). Utilisez ce mode aux grandes ouvertures lorsque l'éclairage est lumineux. Le contraste est légèrement plus élevé que la normale ; dans la plupart des cas, une sensibilité égale ou supérieure à 100 ISO est recommandée.

Informations complémentaires

Pour en savoir plus sur le réglage personnalisé b1 (**Incrément de la sensibilité**), reportez-vous à la page 287. Pour en savoir plus sur l'affichage de la sensibilité sur l'écran de contrôle ou sur le réglage de la sensibilité sans l'utilisation de la commande **ISO**, reportez-vous au réglage personnalisé d7 (**Affichage et réglage ISO** ;  295). Pour en savoir plus sur l'utilisation de l'option **Réduction du bruit ISO** du menu Prise de vue qui permet de réduire le bruit aux sensibilités élevées, reportez-vous à la page 277.

Contrôle automatique de la sensibilité

Si **Activé** est sélectionné pour **Réglage de la sensibilité > Contrôle sensibilité auto** du menu Prise de vue, la sensibilité ISO est automatiquement modifiée s'il est impossible d'obtenir l'exposition optimale avec la valeur que vous avez sélectionnée (la sensibilité ISO est modifiée de manière appropriée en cas d'utilisation du flash).

1 Sélectionner Contrôle sensibilité auto comme option pour Réglage de la sensibilité sur le menu Prise de vue.

Pour afficher les menus, appuyez sur la commande

MENU. Sélectionnez **Réglage de la sensibilité** sur le menu Prise de vue, mettez en surbrillance **Contrôle sensibilité auto**, puis appuyez sur ►.

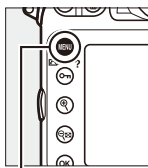

Commande MENU



2 Sélectionner Activé.

Mettez en surbrillance **Activé** et appuyez sur **OK** (si **Désactivé** est sélectionné, la sensibilité reste telle que vous l'avez sélectionnée).



Commande OK



ISO

Contrôle automatique de la sensibilité

Du bruit (pixels lumineux répartis de manière aléatoire, voile ou lignes) a de fortes chances d'apparaître aux sensibilités élevées. Utilisez l'option **Réduction du bruit ISO** dans le menu Prise de vue pour réduire le bruit (voir page 277). En cas d'utilisation d'un flash, la valeur sélectionnée pour **Vitesse d'obturation mini** est ignorée en faveur de l'option sélectionnée pour le réglage personnalisé e1 (**Vitesse de synchro. flash**, □ 299). Notez que la sensibilité peut être automatiquement augmentée lorsque le contrôle automatique de la sensibilité est utilisé en même temps que les modes de flash synchro lente (disponibles avec le flash intégré et les flashes optionnels énumérés en page 381), ce qui peut éventuellement empêcher l'appareil photo de sélectionner des vitesses d'obturation lentes.

3 Ajuster les réglages.

Vous pouvez sélectionner la valeur maximale pour le contrôle automatique de la sensibilité à l'aide de l'option **Sensibilité maximale** (la valeur minimale

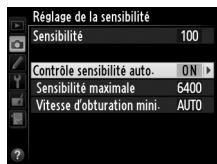

pour la sensibilité ISO est automatiquement réglée sur 100 ISO; à noter que si la valeur sélectionnée pour **Sensibilité maximale** est inférieure à la valeur actuellement sélectionnée pour **Sensibilité**, la valeur sélectionnée pour **Sensibilité maximale** sera utilisée).

Avec les modes d'exposition **P** et **A**, la sensibilité est modifiée uniquement en cas de sous-exposition avec la vitesse d'obturation sélectionnée pour **Vitesse d'obturation mini**.

($1/4000-1$ s ou **Automatique**; avec les modes **S** et **M**, la sensibilité est modifiée afin d'obtenir une exposition optimale avec la vitesse d'obturation que vous avez sélectionnée). Si

Automatique est sélectionné (uniquement disponible avec les objectifs à microprocesseur; équivalent à $1/30$ s en cas d'utilisation d'un objectif sans microprocesseur), l'appareil photo choisira la vitesse d'obturation minimale en fonction de la focale de l'objectif (la sélection automatique de la vitesse d'obturation peut être réglée précisément en mettant en surbrillance **Automatique** et en appuyant sur **▶**; par exemple, des valeurs plus rapides peuvent être utilisées avec les téléobjectifs pour réduire le risque de bougé d'appareil). Des vitesses d'obturation inférieures à la valeur minimale peuvent être utilisées s'il est impossible d'obtenir une exposition optimale avec la valeur de sensibilité sélectionnée pour **Sensibilité maximale**. Appuyez sur **OK** pour quitter, une fois les réglages terminés.

Lorsque **Actif** est sélectionné, **ISO-AUTO** apparaît dans le viseur et sur l'écran de contrôle. Si la sensibilité a été modifiée par rapport à la valeur que vous avez sélectionnée, ces indicateurs clignotent et la valeur modifiée s'affiche dans le viseur.

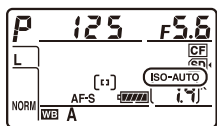

Activer ou désactiver le contrôle automatique de la sensibilité

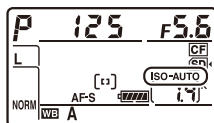

Vous pouvez activer ou désactiver le contrôle automatique de la sensibilité en appuyant sur la commande **ISO** et en tournant la molette de commande secondaire. **ISO-AUTO** s'affiche lorsque le contrôle automatique de la sensibilité est activé.



Exposition

Mesure

La « mesure » permet de spécifier la manière avec laquelle l'appareil photo règle l'exposition. Vous disposez des options suivantes:

Option	Description
	Matricielle: produit des résultats naturels dans la plupart des situations. L'appareil photo mesure la majeure partie du cadre et règle l'exposition en fonction de la distribution tonale, de la couleur, de la composition et, avec les objectifs de type G ou D (☐ 373), des informations de distance (mesure matricielle couleur 3D III; avec les autres objectifs à microprocesseur, l'appareil photo utilise la mesure matricielle couleur III, qui ne prend pas en compte les informations de distance 3D). Avec les objectifs sans microprocesseur, l'appareil photo utilise la mesure matricielle couleur si la focale et l'ouverture maximale sont spécifiées à l'aide de l'option Objectif sans microprocesseur du menu Configuration (☐ 213); sinon, l'appareil photo utilise la mesure pondérée centrale.
	Pondérée centrale: l'appareil photo mesure le cadre entier mais en donnant la plus grande importance à la zone centrale (si l'appareil photo est équipé d'un objectif à microprocesseur, vous pouvez sélectionner la taille de cette zone à l'aide du réglage personnalisé b5, Zone pondérée centrale , ☐ 289; en cas d'utilisation d'un objectif sans microprocesseur, cette zone a un diamètre de 12 mm). Mesure classique pour les portraits; recommandée en cas d'utilisation d'un facteur d'exposition (facteur de filtre) supérieur à 1x.*
	Spot: l'appareil photo effectue sa mesure sur un cercle de 4 mm de diamètre (environ 1,5% du cadre). Ce cercle est centré sur le point AF actuellement sélectionné, ce qui permet de mesurer des sujets décentrés (en cas d'utilisation d'un objectif sans microprocesseur ou d'activation de l'AF zone automatique, l'appareil photo effectue la mesure sur le point AF central). Cette mesure garantit une exposition correcte du sujet, même lorsque l'arrière-plan est beaucoup plus lumineux ou sombre.*

* Pour améliorer la précision avec des objectifs sans microprocesseur, spécifiez la focale et l'ouverture maximale de l'objectif à l'aide du menu **Objectif sans microprocesseur** (☐ 213).

Pour choisir la méthode de mesure, tournez le sélecteur du système de mesure jusqu'à l'apparition du réglage souhaité dans le viseur.

Sélecteur du système de mesure

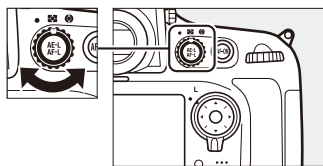

Viseur



Informations complémentaires

Pour en savoir plus sur la manière de modifier certains paramètres afin d'obtenir une exposition optimale avec chaque méthode de mesure, reportez-vous au réglage personnalisé b6 (**Réglage précis expo. opti.**,  290).

Mode d'exposition

Pour spécifier la manière dont l'appareil photo sélectionne la vitesse d'obturation et l'ouverture pour régler l'exposition, appuyez sur la commande **MODE** (FORMAT) et tournez la molette de commande principale jusqu'à l'apparition de l'option souhaitée sur l'écran de contrôle.

Commande MODE (FORMAT)

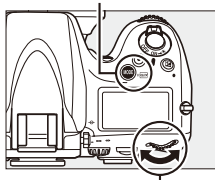

Molette de commande principale

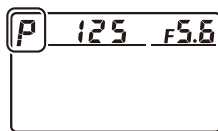

Types d'objectif

En cas d'utilisation d'un objectif à microprocesseur doté d'une bague des ouvertures (□ 373), verrouillez la bague des ouvertures sur l'ouverture minimale (valeur d'ouverture la plus élevée). Les objectifs de type G ne sont pas dotés d'une bague des ouvertures.

Les objectifs sans microprocesseur ne peuvent être utilisés qu'en mode d'exposition **A** (auto à priorité ouverture) et **M** (manuel). Avec les autres modes, le mode d'exposition **A** est automatiquement sélectionné (□ 371, 374). L'indicateur du mode d'exposition (**P** ou **S**) clignote sur l'écran de contrôle et **A** s'affiche dans le viseur.

Aperçu de la profondeur de champ

Pour avoir un aperçu des effets de l'ouverture, maintenez enfoncée la commande aperçu de la profondeur de champ. L'objectif se ferme à la valeur d'ouverture sélectionnée par l'appareil photo (modes **P** et **S**) ou la valeur que vous avez choisie (modes **A** et **M**), ce qui vous permet d'avoir un aperçu de la profondeur de champ dans le viseur.

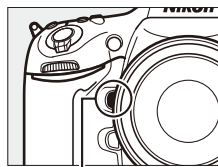

Commande aperçu de la profondeur de champ

Réglage personnalisé e4—Mode lampe pilote

Ce réglage permet de spécifier si le flash intégré et les flashes optionnels, comme les SB-910, SB-900, SB-800, SB-700 et SB-600 (□ 381) émettent, ou non, un éclair pilote lorsque vous appuyez sur la commande aperçu de la profondeur de champ. Reportez-vous à la page 307 pour en savoir plus.

P: Auto programmé

Avec ce mode, l'appareil photo règle automatiquement la vitesse d'obturation et l'ouverture selon un programme intégré afin d'assurer une exposition optimale dans la plupart des situations. Ce mode est recommandé pour les instantanés ou toute situation où vous souhaitez laisser l'appareil photo définir la vitesse d'obturation et l'ouverture.

Décalage du programme

En mode *P*, vous pouvez sélectionner différentes combinaisons de vitesse d'obturation et d'ouverture en tournant la molette de commande principale lorsque le système de mesure est activé (« décalage du programme »). Tournez la molette vers la droite pour obtenir de grandes ouvertures (petites valeurs d'ouverture) et rendre l'arrière-plan flou, ou pour obtenir des vitesses d'obturation rapides permettant de figer l'action. Tournez la molette vers la gauche pour obtenir de petites ouvertures (grandes valeurs d'ouverture) et augmenter la profondeur de champ, ou pour obtenir des vitesses d'obturation lentes permettant d'appliquer un effet de flou aux mouvements. Toutes les combinaisons offrent la même exposition. Lorsque le décalage du programme est en vigueur, un astérisque (« * ») apparaît sur l'écran de contrôle. Pour rétablir la vitesse d'obturation et l'ouverture par défaut, tournez la molette de commande jusqu'à la disparition de l'astérisque, choisissez un autre mode ou éteignez l'appareil photo.

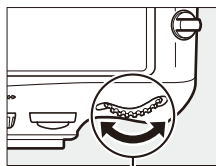

Molette de commande principale

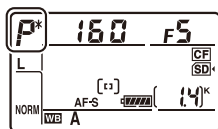

Informations complémentaires

Reportez-vous à la page 411 pour en savoir plus sur le programme d'exposition intégré. Pour en savoir plus sur l'activation du système de mesure, reportez-vous à « Extinction automatique du système de mesure » en page 42.

5 : Auto à priorité vitesse

En mode Auto à priorité vitesse, vous choisissez la vitesse d'obturation et l'appareil photo sélectionne alors automatiquement l'ouverture afin d'obtenir l'exposition optimale. Utilisez une vitesse d'obturation lente pour suggérer le mouvement ou une vitesse rapide pour figer le mouvement.



Vitesse d'obturation rapide ($1/1600$ s)



Vitesse d'obturation lente ($1/6$ s)

Pour choisir la vitesse d'obturation, tournez la molette de commande principale alors que le système de mesure est activé. Vous pouvez régler la vitesse

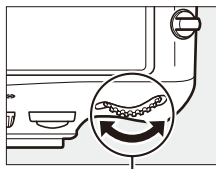

Molette de commande principale

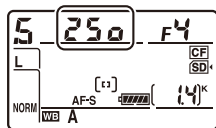

d'obturation sur « x 250 » ou sur une valeur comprise entre 30 s et $1/8000$ s. Il est possible de mémoriser la vitesse d'obturation sur le réglage sélectionné (📖 126).



A : Auto à priorité ouverture

En mode Auto à priorité ouverture, vous choisissez l'ouverture et l'appareil photo sélectionne alors automatiquement la vitesse d'obturation afin d'assurer une exposition optimale. Les grandes ouvertures (petites valeurs d'ouverture) augmentent la portée du flash (☞ 187) et réduisent la profondeur de champ, produisant un effet de flou derrière et devant le sujet principal. Les petites ouvertures (grandes valeurs d'ouverture) augmentent la profondeur de champ, faisant ressortir les détails situés à l'arrière-plan et à l'avant-plan. Les faibles profondeurs de champ sont généralement utilisées dans les portraits pour atténuer les détails de l'arrière-plan tandis que les grandes profondeurs de champ sont utilisées pour les photos de paysage afin de garder le premier plan et l'arrière-plan nets.



Petite ouverture (f/36)



Grande ouverture (f/2.8)

Pour choisir une ouverture entre les valeurs minimale et maximale de l'objectif, tournez la molette de commande secondaire alors que le système de mesure est activé. Vous pouvez mémoriser l'ouverture sur le réglage sélectionné (☞ 126).

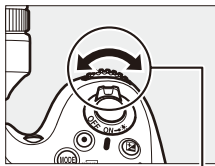

Molette de commande secondaire

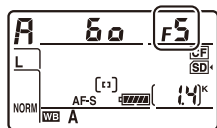

Objectifs sans microprocesseur (📖 371, 374)

Utilisez la bague des ouvertures de l'objectif pour régler l'ouverture. Si l'ouverture maximale de l'objectif a été spécifiée à l'aide de la rubrique

Objectif sans microprocesseur du menu

Configuration (📖 213) lorsque l'appareil photo est équipé d'un objectif sans microprocesseur, la valeur d'ouverture actuelle s'affiche dans le viseur et sur l'écran de contrôle, arrondie à l'ouverture normalisée la plus proche. Sinon les

affichages de l'ouverture n'indiquent que le nombre d'arrêts (ΔF , l'ouverture maximale s'affichant sous la forme $\Delta F0$) et la valeur d'ouverture f- doit être lue sur la bague des ouvertures de l'objectif.

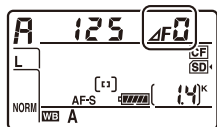

M: Manuel

En mode d'exposition manuel, vous sélectionnez à la fois la vitesse d'obturation et l'ouverture. Avec le système de mesure activé, tournez la molette de commande principale pour choisir une vitesse d'obturation et la molette de commande secondaire pour choisir l'ouverture. Vous pouvez régler la vitesse d'obturation sur « x 250 » ou sur une valeur comprise entre 30 s et $1/8000$ s, ou encore maintenir l'obturateur ouvert indéfiniment pour une exposition de longue durée (b u l b, □ 124). Vous pouvez choisir pour l'ouverture une valeur comprise entre les valeurs minimale et maximale de l'objectif. Servez-vous des indicateurs d'exposition pour vérifier l'exposition.

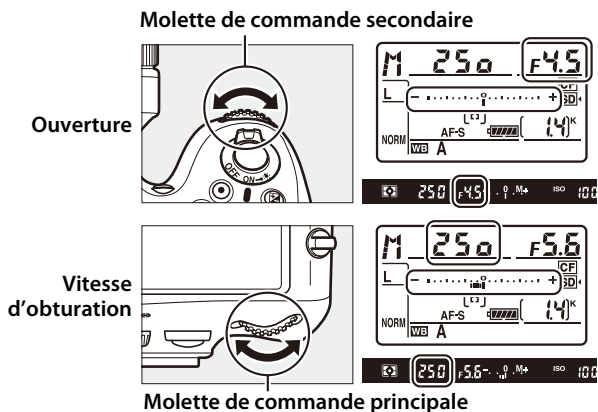





Vous pouvez mémoriser la vitesse d'obturation et l'ouverture sur les réglages sélectionnés (□ 126).

Objectifs NIKKOR AF Micro

À condition d'utiliser un posemètre externe, vous ne devez prendre en compte le taux d'exposition que lorsque vous utilisez la bague des ouvertures de l'objectif pour régler l'ouverture.

Indicateurs d'exposition

Les indicateurs d'exposition dans le viseur et sur l'écran de contrôle indiquent si la photo sera sous-exposée ou surexposée avec les réglages actuels. Selon l'option choisie pour le réglage personnalisé b2 (**Incrément de l'exposition**,  287), le niveau de sous-exposition ou de surexposition est indiqué par incréments de $\frac{1}{3}$ IL, $\frac{1}{2}$ IL ou 1 IL. Si les limites du système de mesure de l'exposition sont dépassées, les indicateurs de l'exposition ainsi que les affichages de la vitesse d'obturation (modes **P** et **A**) et/ou de l'ouverture (modes **P** et **S**) clignotent.

	Réglage personnalisé b2 réglé sur 1/3 IL		
	Exposition optimale	Sous-exposé de $\frac{1}{3}$ IL	Surexposé de plus de 3 IL
Écran de contrôle			
Viseur			

Informations complémentaires

Pour en savoir plus sur l'inversion des indicateurs afin que les valeurs négatives s'affichent à droite et les positives à gauche, reportez-vous au réglage personnalisé f12 (**Inverser les indicateurs**,  319).



Expositions prolongées

Avec la vitesse d'obturation **B**, l'obturateur reste ouvert tant que vous appuyez sur le déclencheur. Vous pouvez utiliser ce réglage pour réaliser des expositions prolongées de lumières en mouvement, d'étoiles, de scènes nocturnes ou de feux d'artifice. Il est recommandé d'utiliser un trépied ou une télécommande filaire optionnelle (☐ 389) pour éviter le risque de flou.



Vitesse d'obturation: 35 s; ouverture: f/25

1 Préparer l'appareil photo.

Montez l'appareil photo sur un trépied ou placez-le sur une surface plane et stable. Si vous utilisez une télécommande filaire optionnelle, fixez-la à l'appareil photo.

Expositions prolongées

Fermez l'obturateur d'oculaire pour empêcher la lumière de pénétrer dans le viseur et d'apparaître sur les photographies ou d'interférer avec l'exposition. Nikon préconise l'utilisation d'un accumulateur EN-EL15 entièrement chargé ou d'un adaptateur secteur optionnel EH-5b et d'un connecteur d'alimentation EP-5B pour éviter la coupure d'alimentation alors que l'obturateur est ouvert. Notez que du bruit (points lumineux, pixels lumineux répartis de manière aléatoire ou voile) risque d'apparaître en cas d'exposition prolongée; avant la prise de vue, choisissez **Activée** pour **Réduction du bruit** dans le menu Prise de vue (☐ 277).

2 Sélectionner le mode d'exposition M.

Appuyez sur la commande **MODE** (FORMAT) et tournez la molette de commande principale jusqu'à l'apparition de **M** sur l'écran de contrôle.

Commande **MODE** (FORMAT)

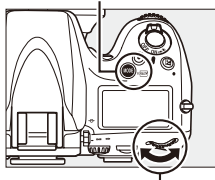

Molette de commande principale

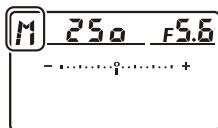

3 Choisir une vitesse d'obturation.

Avec le système de mesure activé, tournez la molette de commande principale jusqu'à l'apparition de « **b u l b** » à la place de la vitesse d'obturation. Les indicateurs d'exposition n'apparaissent pas lorsque « **b u l b** » est sélectionné.

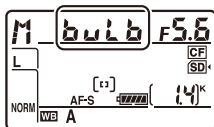

4 Appuyer sur le déclencheur jusqu'en fin de course.

Appuyez sur le déclencheur de l'appareil photo ou de la télécommande filaire jusqu'en fin de course. L'obturateur reste ouvert tant que le déclencheur est maintenu enfoncé.

5 Relâcher le déclencheur

Relâchez le déclencheur pour enregistrer la photographie.



Mémorisation de la vitesse d'obturation et de l'ouverture

La mémorisation de la vitesse d'obturation est disponible avec les modes d'exposition auto à priorité vitesse et manuel, la mémorisation de l'ouverture avec les modes d'exposition auto à priorité ouverture et manuel. La mémorisation de la vitesse d'obturation et de l'ouverture n'est pas possible avec le mode d'exposition auto programmé.

1 Attribuer la mémorisation de la vitesse d'obturation et de l'ouverture à une commande de l'appareil photo.

Sélectionnez **Mémo. vitesse & ouverture** comme option pour « bouton +molettes » du menu Réglages personnalisés (☑ 314). La mémorisation de la vitesse et de l'ouverture peut être attribuée à la commande **Fn** (réglage personnalisé f4, **Régler la commande Fn**, ☑ 311), à la commande aperçu de profondeur de champ (réglage personnalisé f5, **Régler commande d'aperçu**, ☑ 315) ou à la commande **AE-L/AF-L** (Réglage personnalisé f6, **Régler commande AE-L/AF-L**, ☑ 315).

2 Mémoriser la vitesse d'obturation et/ou l'ouverture.

Vitesse d'obturation (modes d'exposition S et M): appuyez sur la commande sélectionnée et tournez la molette de commande principale jusqu'à l'apparition des icônes  dans le viseur et sur l'écran de contrôle.

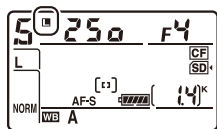
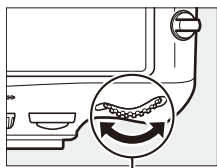
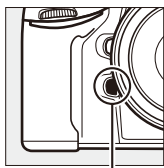

Commande Fn Molette de commande principale

Pour annuler la mémorisation de la vitesse d'obturation, appuyez sur la commande et tournez la molette de commande principale jusqu'à la disparition des icônes  sur les affichages.

Ouverture (modes d'exposition A et M): appuyez sur la commande sélectionnée et tournez la molette de commande secondaire jusqu'à l'apparition des icônes  dans le viseur et sur l'écran de contrôle.

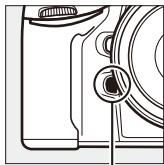

Commande Fn

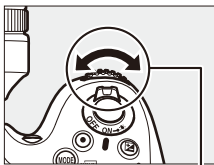

Molette de commande
secondaire

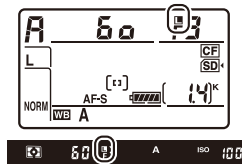

Pour annuler la mémorisation de l'ouverture, appuyez sur la commande et tournez la molette de commande secondaire jusqu'à la disparition des icônes  sur les affichages.

Informations complémentaires

Utilisez le réglage personnalisé f7 (**Mémo. vitesse & ouverture**;  316) pour garder la vitesse d'obturation et/ou l'ouverture mémorisées sur les valeurs sélectionnées.

Mémorisation de l'exposition automatique (AE)

Utilisez la mémorisation de l'exposition automatique pour recomposer les photos après avoir utilisé la mesure pondérée centrale et la mesure spot afin de mesurer l'exposition. Notez que la mesure matricielle ne produira pas les résultats souhaités.

1 Mémoriser l'exposition.

Positionnez le sujet dans le point AF sélectionné, puis appuyez sur le déclencheur à mi-course. Tout en maintenant le déclencheur appuyé à mi-course et le sujet positionné dans le point AF, appuyez sur la commande AE-L/AF-L pour mémoriser l'exposition (si vous utilisez l'autofocus, vérifiez que l'indicateur de mise au point ● apparaît bien dans le viseur).

Lorsque la mémorisation de l'exposition est activée, l'indicateur **AE-L** s'affiche dans le viseur.

Déclencheur

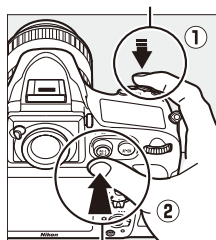

Commande AE-L/AF-L

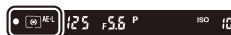

2 Recomposer la photo.

Tout en maintenant la commande AE-L/AF-L enfoncée, recadrez et prenez votre photo.

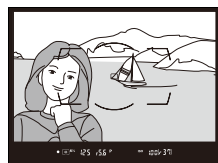

Zone mesurée

Avec la mesure spot, l'exposition est mémorisée sur la valeur mesurée dans le cercle de 4 mm situé au centre du point AF sélectionné. Avec la mesure pondérée centrale, l'exposition est mémorisée sur la valeur mesurée dans un cercle de 12 mm au centre du viseur.



Réglage de la vitesse d'obturation et de l'ouverture

Lorsque la mémorisation de l'exposition est activée, les réglages suivants peuvent être modifiés sans que ne soit altérée la valeur d'exposition mesurée:

Mode d'exposition	Réglage
P	Vitesse d'obturation et ouverture (décalage du programme ;  118)
S	Vitesse d'obturation
A	Ouverture

Vous pouvez vérifier les nouvelles valeurs dans le viseur ou sur l'écran de contrôle. Notez que la méthode de mesure ne peut pas être changée tant que la mémorisation de l'exposition est activée (les changements de système de mesure ne prennent effet que lorsque la mémorisation est annulée).

Informations complémentaires

Si **Activée** est sélectionné pour le réglage personnalisé c1 (**Mémo expo par déclencheur**,  290), l'exposition reste mémorisée tant que le déclencheur est appuyé à mi-course. Pour en savoir plus sur le changement de fonction de la commande  **AE-L/AF-L**, reportez-vous au réglage personnalisé f6 (**Régler commande AE-L/AF-L**,  315).



Correction de l'exposition

La correction de l'exposition permet de modifier la valeur d'exposition proposée par l'appareil photo pour prendre des photos plus claires ou plus sombres. Elle est des plus efficaces lorsqu'elle est utilisée avec la mesure pondérée centrale ou la mesure spot (☐ 115). Choisissez une valeur comprise entre -5 IL (sous-exposition) et +5 IL (surexposition) par incréments de $\frac{1}{3}$ IL. En général, les valeurs positives rendent le sujet plus clair, et les valeurs négatives le rendent plus sombre.



-1 IL

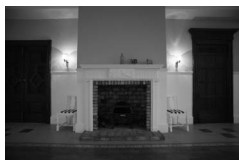

Pas de correction
d'exposition



+1 IL

Pour choisir une valeur de correction de l'exposition, appuyez sur la commande  et tournez la molette de commande principale jusqu'à l'apparition de la valeur souhaitée dans le viseur ou sur l'écran de contrôle.

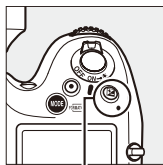

Commande 



Molette de
commande principale



±0 IL



(commande  appuyée)

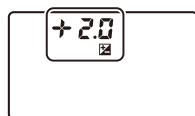

-0,3 IL



+2,0 IL

Avec les valeurs autres que $\pm 0,0$, le 0 au centre des indicateurs d'exposition clignote (modes d'exposition **P**, **S** et **A** uniquement) et l'icône  s'affiche dans le viseur et sur l'écran de contrôle lorsque vous relâchez la commande . Vous pouvez vérifier la valeur actuelle de la correction de l'exposition avec l'indicateur d'exposition en appuyant sur la commande .

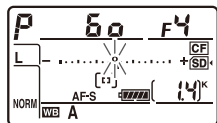

Vous pouvez rétablir l'exposition normale en réglant la correction de l'exposition sur $\pm 0,0$. La correction de l'exposition ne se réinitialise pas avec l'extinction de l'appareil photo.



Mode d'exposition M

En mode d'exposition **M**, la correction de l'exposition n'a d'effet que sur l'indicateur d'exposition ; la vitesse d'obturation et l'ouverture restent inchangées.

Utilisation d'un flash

En cas d'utilisation d'un flash, la correction de l'exposition agit à la fois sur l'exposition de l'arrière-plan et sur l'intensité de l'éclair.

Informations complémentaires

Pour en savoir plus sur le choix des incréments disponibles pour la correction de l'exposition, reportez-vous au réglage personnalisé b3 (**Incrément corr. expo/flash**,  287). Pour en savoir plus sur la manière de régler la correction de l'exposition sans appuyer sur la commande , reportez-vous au réglage personnalisé b4 (**Correction d'exposition**,  288). Pour en savoir plus sur la manière de faire varier automatiquement l'exposition, l'intensité du flash, la balance des blancs ou le D-Lighting actif, reportez-vous à la page 132.



Bracketing

Le bracketing fait varier automatiquement l'exposition, l'intensité du flash, le D-Lighting actif (ADL) ou la balance des blancs à chaque vue, prenant ainsi une série d'expositions différenciées autour de la valeur actuellement sélectionnée. À choisir dans les situations où il est difficile de déterminer l'exposition, l'intensité du flash (uniquement avec les modes de contrôle de flash i-TTL et, lorsqu'il est accepté, auto ouverture; voir les pages 185, 301 et 382), le D-Lighting actif ou la balance des blancs, ou lorsque vous n'avez pas assez de temps pour vérifier les résultats et ajuster les réglages à chaque vue, ou encore pour essayer différents réglages sur un même sujet.

■ ■ Bracketing de l'exposition et du flash

Pour faire varier l'exposition et/ou l'intensité du flash pour une série de photos :



Exposition modifiée de :

0 IL



Exposition modifiée de :

-1 IL



Exposition modifiée de :

+1 IL



1 Sélectionner le bracketing du flash ou de l'exposition pour le réglage personnalisé e5 (Réglage du bracketing auto.) dans le menu Réglages personnalisés.

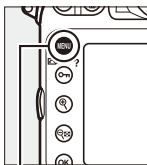

Commande MENU

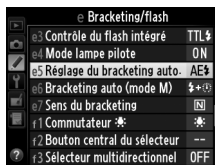

Pour afficher les menus, appuyez sur la commande MENU.

Sélectionnez le réglage personnalisé e5 (**Réglage du bracketing auto.**) dans le menu Réglages personnalisés, mettez en surbrillance une option et

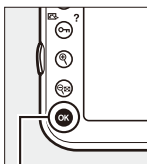

Commande OK

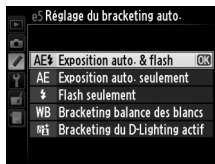

appuyez sur **OK**. Choisissez **Exposition auto. & flash** pour faire varier à la fois l'exposition et l'intensité du flash, **Exposition auto. seulement** pour faire varier uniquement l'exposition ou **Flash seulement** pour faire varier uniquement l'intensité du flash.

2 Choisir le nombre de prises de vues.

Tout en appuyant sur la commande BKT, tournez la molette de commande principale pour choisir le nombre de prises de vues dans la séquence de bracketing. Le nombre de vues s'affiche sur l'écran de contrôle.

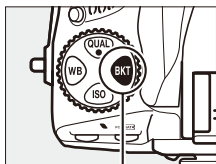

Commande BKT

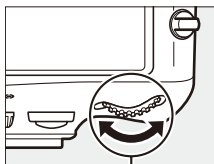

Molette de commande principale

Nombre de prises de vues

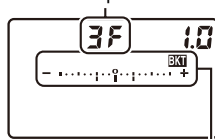

Écran de contrôle

Indicateur de bracketing de l'exposition et du flash

Avec les réglages autres que zéro, l'icône **BKT** et les indicateurs de bracketing de l'exposition et du flash apparaissent sur l'écran de contrôle et **BKT** apparaît dans le viseur.



3 Sélectionner l'incrément d'exposition.

Tout en appuyant sur la commande **BKT**, tournez la molette de commande secondaire pour choisir l'incrément d'exposition.

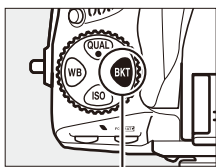

Commande BKT

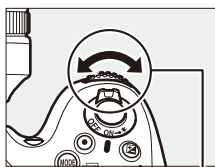

Molette de commande secondaire

Incrément d'exposition

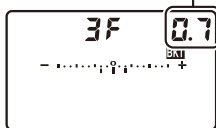

Écran de contrôle secondaire

Avec les réglages par défaut, la taille de l'incrément peut être choisi entre $\frac{1}{3}$, $\frac{2}{3}$ et 1 IL Les programmes de bracketing avec un incrément de $\frac{1}{3}$ IL sont répertoriés ci-dessous.

Affichage de l'écran de contrôle	Nombre de vues	Sens du bracketing (IL)
0F 0.3 -°..... +	0	0
+ 3F 0.3 -⊖..... +	3	0/+0,3/+0,7
-- 3F 0.3 -⊕..... +	3	0/-0,7/-0,3
+ 2F 0.3 -⊖..... +	2	0/+0,3
-- 2F 0.3 -⊕..... +	2	0/-0,3
3F 0.3 -⊖..... +	3	0/-0,3/+0,3
5F 0.3 -⊖..... +	5	0/-0,7/-0,3/+0,3/+0,7
7F 0.3 -⊖..... +	7	0/-1,0/-0,7/-0,3/+0,3/+0,7/+1,0
9F 0.3 -⊖..... +	9	0/-1,3/-1,0/-0,7/-0,3/+0,3/+0,7/+1,0/+1,3

☑ Informations complémentaires

Pour en savoir plus sur la sélection de la taille de l'incrément d'exposition, reportez-vous au réglage personnalisé b2 (**Incrément de l'exposition**, ☐ 287). Pour en savoir plus sur la sélection de l'ordre dans lequel s'effectue le bracketing, reportez-vous au réglage personnalisé e7 (**Sens du bracketing**, ☐ 308). Pour en savoir plus sur le choix de la fonction de la commande BKT, reportez-vous au réglage personnalisé f8 (**Régler la commande BKT**, ☐ 316).

4 Cadrer, effectuer la mise au point et prendre la photo.



L'appareil photo modifie l'exposition et/ou l'intensité du flash à chaque vue en fonction du programme de bracketing sélectionné. Les modifications apportées à l'exposition s'ajoutent à celles effectuées avec la correction de l'exposition (voir page 130), permettant ainsi d'obtenir des valeurs de correction de l'exposition supérieures à 5 IL.

Lorsque le bracketing est activé, un indicateur d'avancement du bracketing s'affiche sur l'écran de contrôle. Un tiret de l'indicateur disparaît après chaque vue.

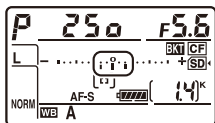

Nb de vues: 3; incrément: 0,7

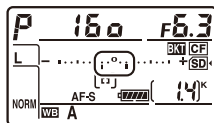

Affichage après la première vue

■ Annulation du bracketing

Pour annuler le bracketing, appuyez sur la commande **BKT** et tournez la molette de commande principale jusqu'à ce que le nombre de vues pour la séquence soit égal à zéro (0F) et que **BKT** ait disparu. Le dernier programme en vigueur sera rétabli la prochaine fois que le bracketing sera activé. Le bracketing peut être également annulé avec la réinitialisation par deux commandes (☰ 193), en revanche dans ce cas, le programme de bracketing ne sera pas rétabli la prochaine fois que le bracketing sera activé.



Bracketing de l'exposition et du flash

Avec les modes continu basse vitesse et continu haute vitesse, la prise de vues s'arrête une fois qu'ont été prises toutes les vues spécifiées dans le programme de bracketing. La prise de vues reprend dès que vous appuyez sur le déclencheur. En mode retardateur, l'appareil photo prend le nombre de vues sélectionné à l'étape 2 en page 133 chaque fois que vous appuyez sur le déclencheur, quelle que soit l'option sélectionnée pour le réglage personnalisé c3 (**Retardateur**) > **Nombre de prises de vues** (☐ 291) ; l'intervalle entre les vues est néanmoins contrôlé par le réglage personnalisé c3 (**Retardateur**) > **Intervalle entre les vues**. Avec les autres modes, une vue est prise chaque fois que vous appuyez sur le déclencheur.

Si la carte mémoire est pleine avant la fin de la séquence, la prise de vue reprend à partir de la dernière photo prise dès que la carte mémoire est changée ou que des photos sont effacées pour libérer de l'espace sur la carte mémoire. Si vous éteignez l'appareil photo avant la fin de la séquence, le bracketing reprend à partir de la photo suivante lorsque vous rallumez l'appareil photo.

Bracketing de l'exposition

L'appareil photo modifie l'exposition en faisant varier la vitesse d'obturation et l'ouverture (auto programmé), l'ouverture (auto à priorité vitesse) ou la vitesse d'obturation (auto à priorité ouverture, manuel). Si **Activé** est sélectionné pour **Réglage de la sensibilité** > **Contrôle sensibilité auto**. (☐ 111) en modes **P**, **S** et **A**, l'appareil photo modifie l'exposition en faisant varier la sensibilité ; il ne fait varier la vitesse d'obturation et/ou l'ouverture que si les limites d'exposition de l'appareil sont dépassées. Le réglage personnalisé e6 (**Bracketing auto (mode M)**, ☐ 308) permet de modifier la façon dont l'appareil photo effectue le bracketing de l'exposition et du flash en mode manuel. Le bracketing peut être effectué en faisant varier l'intensité du flash en même temps que la vitesse d'obturation et/ou l'ouverture, ou en ne faisant varier que l'intensité du flash.



■ Bracketing de la balance des blancs

L'appareil photo crée plusieurs copies de chaque photo, chacune avec une balance des blancs différente. Pour en savoir plus sur la balance des blancs, reportez-vous à la page 145.

1 Sélectionner le bracketing de la balance des blancs.

Choisissez **Bracketing balance des blancs** pour le réglage personnalisé e5 **Réglage du bracketing auto.**

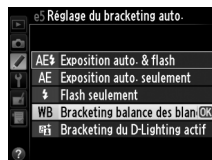

2 Choisir le nombre de prises de vues.

Tout en appuyant sur la commande **BKT**, tournez la molette de commande principale pour choisir le nombre de prises de vues dans la séquence de bracketing. Le nombre de vues s'affiche sur l'écran de contrôle.

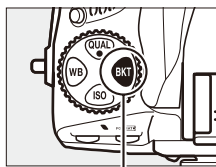

Commande BKT

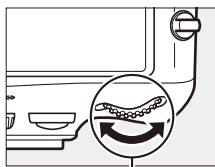

Molette de commande principale

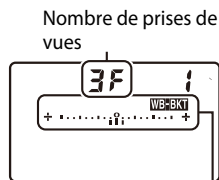

Écran de contrôle
Indicateur de bracketing de la balance des blancs

Avec les réglages autres que zéro, l'icône **WB-BKT** et les indicateurs de bracketing de balance des blancs apparaissent sur l'écran de contrôle et **BKT** s'affiche dans le viseur.



3 Sélectionner l'incrément pour la balance des blancs.

Tout en appuyant sur la commande **BKT**, tournez la molette de commande secondaire pour choisir le réglage de balance des blancs. Chaque incrément équivaut approximativement à 5 mireds.

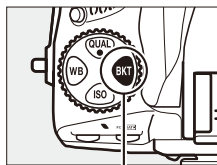

Commande BKT

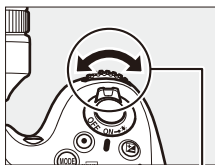

Molette de commande secondaire

Incrément de balance des blancs

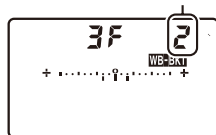

Écran de contrôle

Vous pouvez choisir pour l'incrément entre 1 (5 mireds), 2 (10 mireds) ou 3 (15 mireds). Les valeurs **B** supérieures correspondent à l'augmentation de la quantité de bleu, les valeurs **A** supérieures à celle de l'ambre (☞ 149). Vous trouverez ci-dessous les programmes de bracketing avec un incrément de 1.

Affichage de l'écran de contrôle	Nombre de vues	Incrément de la balance des blancs	Sens du bracketing
0F 1 + +	0	1	0
b3F 1 + +	3	1 B	1 B / 0 / 2 B
A3F 1 + +	3	1 A	1 A / 2 A / 0
b2F 1 + +	2	1 B	0 / 1 B
A2F 1 + +	2	1 A	0 / 1 A
3F 1 + +	3	1 A, 1 B	0 / 1 A / 1 B
5F 1 + +	5	1 A, 1 B	0 / 2 A / 1 A / 1 B / 2 B
7F 1 + +	7	1 A, 1 B	0 / 3 A / 2 A / 1 A / 1 B / 2 B / 3 B
9F 1 + +	9	1 A, 1 B	0 / 4 A / 3 A / 2 A / 1 A / 1 B / 2 B / 3 B / 4 B

Informations complémentaires

Reportez-vous à la page 150 pour avoir une définition de « mired ».

4 Cadrer, effectuer la mise au point et prendre la photo.



Chaque vue est traitée afin de créer le nombre de copies spécifié dans le programme de bracketing, avec pour chaque copie une balance des blancs différente. Les modifications apportées à la balance des blancs s'ajoutent au réglage de balance des blancs spécifié avec le réglage précis de la balance des blancs.

Si le nombre de prises de vues dans le programme de bracketing est supérieur au nombre de vues restantes, **FULL** et l'icône de la carte concernée clignotent sur l'écran de contrôle, l'icône **FULL** apparaît en clignotant dans le viseur comme illustré à droite et le déclenchement s'avère impossible. La prise de vue peut commencer dès qu'une autre carte mémoire est insérée.

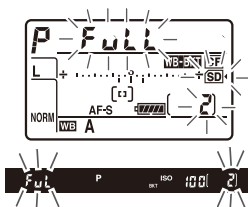

■ Annulation du bracketing

Pour annuler le bracketing, appuyez sur la commande **BKT** et tournez la molette de commande principale jusqu'à ce que le nombre de prises de vues pour la séquence soit égal à zéro (0) et que **WB-BKT** ait disparu. Le dernier programme en vigueur sera rétabli la prochaine fois que le bracketing sera activé. Le bracketing peut être également annulé avec la réinitialisation par deux commandes (□ 193), en revanche dans ce cas, le programme de bracketing ne sera pas rétabli la prochaine fois que le bracketing sera activé.

Bracketing de la balance des blancs

Le bracketing de la balance des blancs n'est pas disponible avec la qualité d'image NEF (RAW). Sélectionner **NEF (RAW)**, **NEF (RAW)+JPEG fine**, **NEF (RAW)+JPEG normal** ou **NEF (RAW)+JPEG basic** annule le bracketing de la balance des blancs.

Le bracketing de la balance des blancs ne touche qu'à la température de couleur (l'axe ambre-bleu dans l'affichage du réglage précis de la balance des blancs, □ 149). Aucune modification n'est apportée à l'axe vert-magenta.

En mode retardateur, l'appareil photo crée le nombre de copies spécifié dans le programme de la balance des blancs à chaque déclenchement, quelle que soit l'option sélectionnée pour le réglage personnalisé c3 (**Retardateur**) > **Nombre de prises de vues** (□ 291).

Si vous éteignez l'appareil photo alors que le voyant d'accès à la carte mémoire est allumé, l'appareil photo ne s'éteint qu'une fois toutes les photos de la séquence enregistrées.

■ Bracketing du D-Lighting actif

L'appareil photo fait varier le D-Lighting sur une série d'expositions. Pour en savoir plus sur le D-Lighting actif, reportez-vous à la page 174.

1 Sélectionner le bracketing du D-Lighting actif.

Choisissez **Bracketing du D-Lighting actif** pour le réglage personnalisé e5 **Réglage du bracketing auto.**

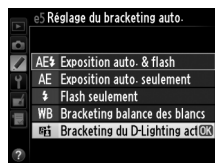

2 Choisir le nombre de prises de vues.

Tout en appuyant sur la commande **BKT**, tournez la molette de commande principale pour choisir le nombre de prises de vues dans la séquence de bracketing. Le nombre de vues s'affiche sur l'écran de contrôle.

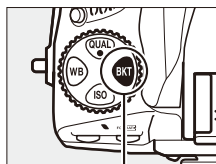

Commande BKT

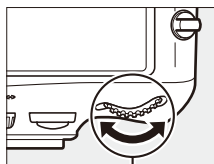

Molette de commande principale

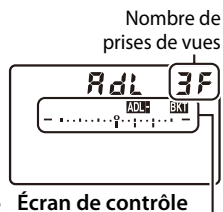

Indicateur de bracketing du D-Lighting actif

Avec les réglages autres que zéro, l'icône **ADL BKT** et les indicateurs de bracketing du D-Lighting actif apparaissent sur l'écran de contrôle et **BKT** apparaît dans le viseur.



Choisissez deux vues pour prendre une photo sans le D-Lighting actif et l'autre avec la valeur sélectionnée. Choisissez de trois à cinq vues pour prendre une série de photos avec le D-Lighting actif réglé sur **Désactivé**, **Faible** et **Normal** (trois vues), **Désactivé**, **Faible**, **Normal** et **Élevé** (quatre vues) ou **Désactivé**, **Faible**, **Normal**, **Élevé** et **Très élevé** (cinq vues). Si vous choisissez plus de deux vues, passez à l'étape 4.

3 Sélectionner le D-Lighting actif.

Tout en appuyant sur la commande **BKT**, tournez la molette de commande secondaire pour choisir le D-Lighting actif.

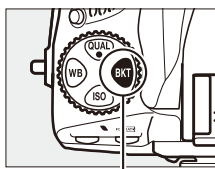

Commande BKT

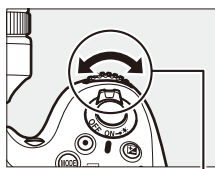

Molette de commande secondaire

Le D-Lighting actif s'affiche sur l'écran de contrôle.

Affichage de l'écran de contrôle	D-Lighting actif
The LCD screen displays 'AdL 2F' at the top. Below it, there are two horizontal bars with a central indicator. At the bottom, a box contains the word 'Auto'.	A A inside a square with rounded corners. Automatique
The LCD screen displays 'AdL 2F' at the top. Below it, there are two horizontal bars with a central indicator. At the bottom, a box contains the letter 'L'.	An L inside a square with rounded corners. Faible
The LCD screen displays 'AdL 2F' at the top. Below it, there are two horizontal bars with a central indicator. At the bottom, a box contains the letter 'n'.	An N inside a square with rounded corners. Normal
The LCD screen displays 'AdL 2F' at the top. Below it, there are two horizontal bars with a central indicator. At the bottom, a box contains the letter 'H'.	An H inside a square with rounded corners. Élevé
The LCD screen displays 'AdL 2F' at the top. Below it, there are two horizontal bars with a central indicator. At the bottom, a box contains the letters 'HP'.	An H+ inside a square with rounded corners. Très élevé

4 Cadrer, effectuer la mise au point et prendre la photo.



L'appareil photo modifie le D-Lighting actif à chaque vue en fonction du programme de bracketing sélectionné. Lorsque le bracketing est activé, un indicateur d'avancement du bracketing s'affiche sur l'écran de contrôle. Un tiret de l'indicateur disparaît après chaque vue.



■ ■ Annulation du bracketing

Pour annuler le bracketing, appuyez sur la commande **BKT** et tournez la molette de commande principale jusqu'à ce que le nombre de prises de vues pour la séquence soit égal à zéro (0F) et que **ADL BKT** ait disparu. Le programme en vigueur sera rétabli la prochaine fois que le bracketing sera activé. Le bracketing peut être également annulé avec une réinitialisation par deux commandes (□ 193), en revanche dans ce cas, le programme de bracketing ne sera pas rétabli la prochaine fois que le bracketing sera activé.

Bracketing du D-Lighting actif

Avec les modes continu basse vitesse et continu haute vitesse, la prise de vues s'arrête une fois qu'ont été prises toutes les vues spécifiées dans le programme de bracketing. La prise de vues reprend dès que vous appuyez sur le déclencheur. En mode retardateur, l'appareil photo prend le nombre de vues sélectionné à l'étape 2 en page 141 chaque fois que vous appuyez sur le déclencheur, quelle que soit l'option sélectionnée pour le réglage personnalisé c3 (**Retardateur**) > **Nombre de prises de vues** (□ 291) ; l'intervalle entre les vues est néanmoins contrôlé par le réglage personnalisé c3 (**Retardateur**) > **Intervalle entre les vues**. Avec les autres modes, une vue est prise chaque fois que vous appuyez sur le déclencheur.

Si la carte mémoire est pleine avant la fin de la séquence, la prise de vue reprend à partir de la dernière photo de la séquence dès que la carte mémoire est changée ou que des photos sont effacées pour libérer de l'espace sur la carte mémoire. Si vous éteignez l'appareil photo avant la fin de la séquence, le bracketing reprend à partir de la photo suivante lorsque vous rallumez l'appareil photo.

Balance des blancs

Options de balance des blancs

La balance des blancs permet aux couleurs du sujet de ne pas être influencées par la couleur de la source lumineuse. La balance des blancs automatique est recommandée avec la plupart des sources lumineuses. Si la balance des blancs automatique ne donne pas les résultats souhaités, choisissez une option dans la liste suivante ou utilisez le pré-réglage de la balance des blancs.

Option	Temp. de couleur *	Description
AUTO Automatique	3500–8000 K	La balance des blancs se règle automatiquement. Pour de meilleurs résultats, utilisez un objectif G ou D. Si le flash intégré ou optionnel se déclenche, les résultats sont ajustés de manière appropriée.
Normale		
Conserv. les couleurs chaudes		
 Incandescent	3000 K	Utilisez cette option sous un éclairage incandescent.
 Fluorescent	À utiliser avec les éclairages suivants :	
Lampes à vapeur de sodium	2700 K	• Lampes à vapeur de sodium (comme dans les salles de sports).
Fluoresc. blanches chaudes	3000 K	• Lumières fluorescentes blanches chaudes.
Fluorescentes blanches	3700 K	• Lumières fluorescentes blanches.
Fluorescentes blanches froides	4200 K	• Lumières fluorescentes blanches froides.
Fluorescentes blanches diurnes	5000 K	• Lumières fluorescentes blanches diurnes.
Fluorescentes lumière diurne	6500 K	• Lumières fluorescentes diurnes.
Vapeur mercure haute temp.	7200 K	• Source de lumière à température de couleur élevée (par ex., lampes à vapeur de mercure).
 Ensoleillé	5200 K	Utilisez cette option lorsque le sujet est éclairé par la lumière directe du soleil.
 Flash	5400 K	Utilisez cette option avec le flash intégré ou un flash optionnel.
 Nuageux	6000 K	Utilisez cette option en plein jour, sous un ciel nuageux.
 Ombre	8000 K	Utilisez cette option en plein jour lorsque le sujet est dans l'ombre.

Option	Temp. de couleur *	Description
 Choisir température de couleur	2500–10000 K	Choisissez une température de couleur dans la liste de valeurs (☞ 152).
PRE Pré-réglage manuel	—	Utilisez un sujet, une source de lumière ou une photo existante comme référence pour la balance des blancs (☞ 154).

* Les valeurs sont toutes approximatives et ne tiennent pas compte du réglage précis (si utilisable).

Vous pouvez sélectionner la balance des blancs en appuyant sur la commande **WB** et en tournant la molette de commande principale jusqu'à l'apparition du réglage souhaité sur l'écran de contrôle.

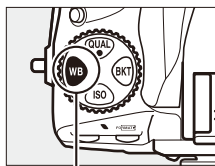

Commande WB

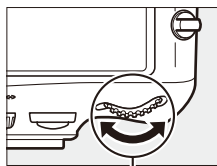

Molette de commande principale

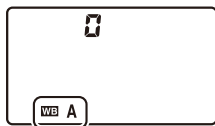

Écran de contrôle

Menu Prise de vue

Vous pouvez également ajuster la balance des blancs à l'aide de l'option **Balance des blancs** du menu Prise de vue (☞ 268), qui permet aussi de régler précisément la balance des blancs (☞ 148) ou de mesurer une valeur pour le pré-réglage de la balance des blancs (☞ 154). L'option

Automatique du menu **Balance des blancs** donne le choix entre **Normal** et **Conserver les couleurs chaudes**, qui préserve les couleurs chaudes produites par l'éclairage incandescent tandis que l'option  **Fluorescent** permet de sélectionner la source lumineuse parmi différents types d'ampoules.

Éclairage de studio au flash

La balance des blancs automatique peut ne pas produire les résultats souhaités avec des flashes de studio. Utilisez le pré-réglage de la balance des blancs ou réglez la balance des blancs sur **Flash**, puis utilisez le réglage précis pour ajuster la balance des blancs.















Informations complémentaires

Lorsque **Bracketing balance des blancs** est sélectionné pour le réglage personnalisé e5 (**Réglage du bracketing auto.**,  307), l'appareil photo crée plusieurs images à chaque déclenchement. La balance des blancs est modifiée à chaque image, ce qui permet d'obtenir une série d'expositions différenciées autour de la valeur actuellement sélectionnée. Reportez-vous à la page 137 pour en savoir plus.

Température de couleur

La perception de la couleur d'une source lumineuse varie selon la personne qui regarde ainsi que d'autres conditions. La température de couleur est une mesure objective de la couleur d'une source lumineuse, définie par référence à la température à laquelle un objet devrait être chauffé pour émettre de la lumière possédant les mêmes longueurs d'onde. Alors que les sources lumineuses possédant une température de couleur située entre 5000 –5500 K paraissent blanches, les sources lumineuses possédant une température de couleur plus basse, telles que les ampoules à lumière incandescente, paraissent légèrement jaunes ou rouges. Les sources lumineuses possédant une température de couleur plus élevée apparaissent comme bleutées. Les options de balance des blancs de l'appareil photo sont adaptées aux températures de couleur suivantes :

-  (Lampes à vapeur de sodium) : **2700 K**
-  (Incandescent)/ (Fluoresc. blanches chaudes) : **3000 K**
-  (Fluorescentes blanches) : **3700 K**
-  (Fluorescentes blanches froides) : **4200 K**
-  (Fluorescentes blanches diurnes) : **5000 K**
-  (Ensoleillé) : **5200 K**
-  (Flash) : **5400 K**
-  (Nuageux) : **6000 K**
-  (Fluorescentes lumière diurne) : **6500 K**
-  (Vapeur mercure haute temp.) : **7200 K**
-  (Ombre) : **8000 K**

Réglage précis de la balance des blancs

La balance des blancs peut être « affinée » pour compenser les variations de couleur de la source lumineuse ou pour introduire une dominante couleur dans l'image. Le réglage précis de la balance des blancs s'effectue à l'aide de l'option **Balance des blancs** dans le menu Prise de vue, ou en appuyant sur la commande **WB** et en tournant la molette de commande secondaire.

■ Menu Balance des blancs

1 Sélectionner une option de balance des blancs dans le menu Prise de vue.

Pour afficher les menus, appuyez sur la commande MENU. Sélectionnez **Balance**

des blancs sur le menu Prise de vue, puis mettez en surbrillance une option de balance des blancs et appuyez sur ►. Si vous sélectionnez une option autre **Automatique, Fluorescent, Choisir température couleur** ou **Pré-réglage manuel**, passez à l'étape 2. Si vous avez sélectionné **Automatique** ou **Fluorescent**, mettez en surbrillance un type d'éclairage et appuyez sur ►. Pour en savoir plus sur le réglage précis du pré-réglage de la balance des blancs, reportez-vous à la page 159.

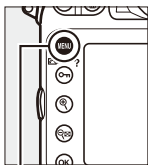

Commande MENU



2 Régler précisément la balance des blancs.

Utilisez le sélecteur multidirectionnel pour régler précisément la balance des blancs. La balance des blancs peut être réglée précisément sur l'axe ambre (A)–bleu (B) et sur l'axe vert (V)–magenta (M). L'axe horizontal (ambre-bleu) correspond à la température de couleur et chaque incrément équivaut à environ 5 mireds. L'axe vertical (vert-magenta) a des effets similaires aux filtres de compensation couleur (CC).

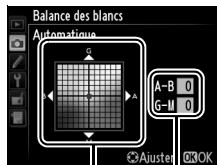

Coordonnées Réglage

Accentuer la dominante verte



Accentuer la dominante magenta

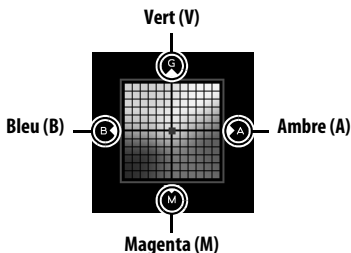

Accentuer la dominante bleue

Accentuer la dominante ambre

3 Appuyer sur **OK**.

Appuyez sur **OK** pour enregistrer les réglages et revenir au menu Prise de vue. Si la balance des blancs a été réglée précisément, un astérisque (« * ») s'affiche sur l'écran de contrôle.

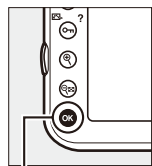

Commande **OK**

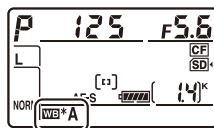

Réglage précis de la balance des blancs

Les couleurs des axes de réglage précis sont des couleurs relatives et non absolues. Par exemple, si vous déplacez le curseur vers **B** (bleu) alors qu'un réglage introduisant une touche « chaude » comme  (**Incandescent**) est sélectionné pour la balance des blancs, les photos auront un rendu légèrement plus froid mais ne seront pas bleues pour autant.

« Mired »

Toute modification de température de couleur produit une plus grande variation de couleur à des températures de couleur basses qu'à des températures de couleur élevées. Par exemple, une modification de 1000 K produit une modification de couleur beaucoup plus importante à 3000 K qu'à 6000 K. Le mired, calculé en multipliant l'inverse de la température de couleur par 10^6 , est une mesure de température de couleur qui prend en compte cette variation et qui, de ce fait, est l'unité utilisée avec les filtres de correction de température de couleur. Par ex. :

- 4000 K–3000 K (une différence de 1000 K)=83 mireds
- 7000 K–6000 K (une différence de 1000 K)=24 mireds

■ La commande WB

Avec les réglages autres que **☒** (**Choisir température de couleur**) et **PRE (Pré-réglage manuel)**, la commande **WB** permet de régler précisément la balance des blancs sur l'axe ambre (A)–bleu (B) (☐ 149; pour régler précisément la balance des blancs lorsque **PRE** est sélectionné, utilisez le menu Prise de vue comme décrit en page 148). Vous disposez de six réglages dans les deux directions ; chaque incrément équivaut à environ 5 mireds (☐ 150). Appuyez sur la commande **WB** et tournez la molette de commande secondaire jusqu'à l'apparition de la valeur souhaitée sur l'écran de contrôle. Tourner la molette de commande secondaire vers la gauche augmente la quantité d'ambre (A). Tourner la molette de commande secondaire vers la droite augmente la quantité de bleu (B). Si le réglage est autre que 0, un astérisque (« * ») apparaît sur l'écran de contrôle.

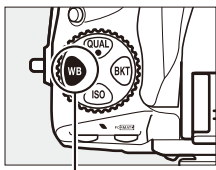

Commande WB

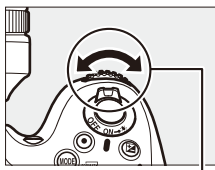

Molette de commande
secondaire

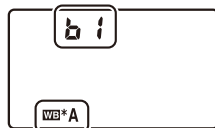

Écran de contrôle



Choisir une température de couleur

Si l'option  (**Choisir température de couleur**) est sélectionnée pour la balance des blancs, vous pouvez choisir la température de couleur à l'aide de l'option **Balance des blancs** du menu Prise de vue, ou en utilisant la commande **WB**, le sélecteur multidirectionnel et la molette de commande secondaire.

■ Menu Balance des blancs

Entrez les valeurs pour les axes ambre-bleu et vert-magenta (📖 149).

1 Sélectionner Choisir température couleur.

Appuyez sur la commande **MENU** et sélectionnez **Balance des blancs** dans le menu Prise de vue. Mettez en surbrillance **Choisir température couleur** et appuyez sur **▶**.

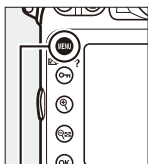

Commande MENU



2 Sélectionner une valeur pour ambre-bleu.

Appuyez sur **◀** ou **▶** pour mettre en surbrillance un chiffre, puis sur **▲** ou **▼** pour le modifier.

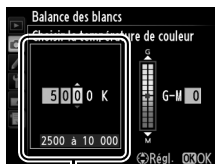

Valeur pour l'axe ambre (A)-bleu (B)

3 Sélectionner une valeur pour vert-magenta.

Appuyez sur **◀** ou **▶** pour mettre en surbrillance l'axe V (vert) ou M (magenta) et appuyez sur **▲** ou **▼** pour sélectionner une valeur.

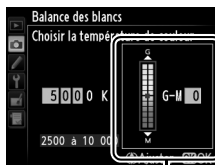

Valeur pour l'axe vert (V)-magenta (M)

4 Appuyer sur **OK**.

Appuyez sur **OK** pour enregistrer les réglages et revenir au menu Prise de vue. Si une valeur autre que 0 est sélectionnée pour l'axe vert (V)–magenta (M), un astérisque (« * ») s'affiche sur l'écran de contrôle.

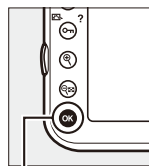

Commande **OK**

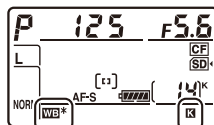

■ La commande **WB**

La commande **WB** ne permet de sélectionner la température de couleur que pour l'axe ambre (A)–bleu (B). Appuyez sur la commande **WB** et tournez la molette de commande secondaire jusqu'à l'apparition de la valeur souhaitée sur l'écran de contrôle (les réglages s'effectuent en mireds; □ 150). Pour entrer directement une température de couleur par incréments de 10 K, appuyez sur la commande **WB**, puis appuyez sur ◀ ou ▶ pour mettre en surbrillance un chiffre et ensuite sur ▲ ou ▼ pour le modifier.

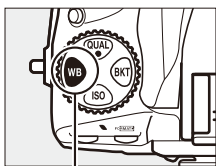

Commande **WB**

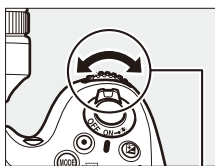

Molette de commande
secondaire



Écran de contrôle

✓ Choisir la température de couleur

Notez que vous n'obtiendrez pas les résultats souhaités avec un flash ou un éclairage fluorescent. Choisissez **⚡ (Flash)** ou **☀ (Fluorescent)** pour ces sources. Avec les autres sources lumineuses, prenez une photo test pour déterminer si la valeur sélectionnée est appropriée.

Pré-réglage manuel

Le pré-réglage manuel permet d'enregistrer et de rappeler des réglages de balance des blancs personnalisés lors de prises de vues avec des éclairages mixtes ou pour compenser des sources lumineuses à forte dominante de couleur. L'appareil photo peut enregistrer jusqu'à quatre valeurs pour le pré-réglage de la balance des blancs en pré-réglages allant de d-1 à d-4. Vous pouvez utiliser deux méthodes pour pré-régler la balance des blancs :

Méthode	Description
Mesure directe	Un objet colorimétriquement neutre (gris ou blanc) est placé sous l'éclairage qui sera utilisé pour la photo finale et la balance des blancs est mesurée par l'appareil photo (☞ 155).
Copie à partir d'une photo existante	La balance des blancs est copiée à partir d'une photo enregistrée sur la carte mémoire (☞ 158).



Pré-réglages de la balance des blancs

Les changements apportés aux pré-réglages de balance des blancs s'appliquent à tous les jeux de réglages Prise de vue (☞ 269). Une boîte de dialogue de confirmation s'affiche si vous essayez de changer un pré-réglage de balance des blancs créé dans un autre jeu de réglages Prise de vue.

Mesure du pré-réglage de la balance des blancs

Vous ne pouvez pas mesurer le pré-réglage manuel de la balance des blancs lorsque vous êtes en mode visée écran (☞ 45, 59), lorsque vous photographiez une photo HDR (☞ 176) ou une surimpression (☞ 195) ou lorsque **Enregistrement de vidéos** est sélectionné pour le réglage personnalisé g4 (**Régler le déclencheur**, ☞ 324).

■ Mesure d'une valeur de balance des blancs

1 Éclairer un objet de référence.

Placez un objet neutre, gris ou blanc, sous l'éclairage qui sera utilisé pour la photo finale. Dans les conditions de studio, une charte de gris standard peut être utilisée comme objet de référence. Notez que l'exposition est automatiquement augmentée de 1 IL lorsque vous mesurez la balance des blancs; en mode d'exposition *M*, ajustez l'exposition pour que l'indicateur d'exposition indique ± 0 (☞ 123).

2 Régler la balance des blancs sur PRE (Pré-réglage manuel).

Appuyez sur la commande **WB** et tournez la molette de commande principale jusqu'à l'apparition de **PRE** sur l'écran de contrôle.

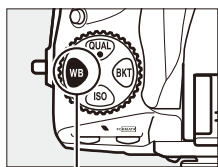

Commande **WB**

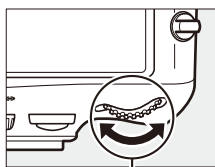

Molette de commande principale

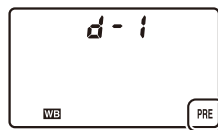

Écran de contrôle

3 Sélectionner un pré-réglage.

Appuyez sur la commande **WB** et tournez la molette de commande secondaire jusqu'à l'apparition du pré-réglage de balance des blancs souhaité (d-1 à d-4) sur l'écran de contrôle.

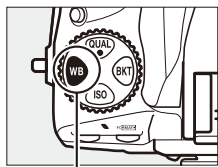

Commande **WB**

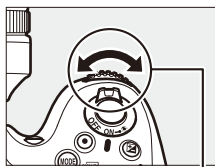

Molette de commande secondaire

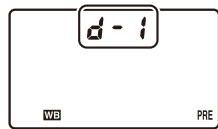

Écran de contrôle



4 Sélectionner le mode de mesure directe.

Relâchez brièvement la commande **WB**, puis appuyez sur la commande jusqu'à ce que l'icône **PRE** commence à clignoter sur l'écran de contrôle. **P** se met également à clignoter dans le viseur. Les affichages clignotent pendant environ six secondes.

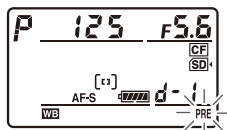

Écran de contrôle



Viseur

5 Mesurer la balance des blancs.

Avant que les indicateurs cessent de clignoter, cadrez l'objet de référence afin qu'il remplisse le viseur, puis appuyez sur le déclencheur jusqu'en fin de course. L'appareil photo mesure la valeur pour la balance des blancs et l'enregistre dans le pré-réglage sélectionné à l'étape 3. Aucune photo n'est enregistrée ; la balance des blancs peut être mesurée avec précision même si la mise au point n'a pas été effectuée.



☑ Pré-réglages protégés

Si le pré-réglage actuellement sélectionné est protégé (📖 161), **P** clignote sur l'écran de contrôle et dans le viseur si vous essayez de mesurer une nouvelle valeur.

6 Vérifier les résultats.

Si l'appareil photo a réussi à mesurer la valeur pour la balance des blancs, **Good** clignote sur l'écran de contrôle pendant environ six secondes tandis que **ūd** clignote dans le viseur.



Écran de contrôle



Viseur

En cas d'éclairage trop sombre ou trop lumineux, l'appareil photo risque de ne pas réussir à mesurer la balance des blancs. **no ūd** se met alors à clignoter sur l'écran de contrôle et dans le viseur pendant environ six secondes. Appuyez sur le déclencheur à mi-course pour revenir à l'étape 5 et mesurer à nouveau la balance des blancs.

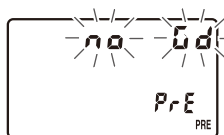

Écran de contrôle



Viseur

Mode de mesure directe

Si aucune opération n'est effectuée pendant que les affichages clignotent, le mode de mesure directe cesse à la fin du délai spécifié pour le réglage personnalisé c2 (**Délai arrêt mesure auto.**, □ 291).

Sélectionner un pré-réglage

Sélectionner **Pré-réglage manuel** pour l'option **Balance des blancs** dans le menu Prise de vue fait apparaître la boîte de dialogue illustrée à droite; mettez en surbrillance un pré-réglage et appuyez sur **OK**. Si aucune valeur n'existe actuellement pour le pré-réglage sélectionné, la balance des blancs sera réglée sur 5200 K, comme pour **Ensoleillé**.



■ Copie de la balance des blancs à partir d'une photo

Suivez les étapes décrites ci-dessous pour copier une valeur de balance des blancs à partir d'une photographie existante et la mémoriser dans un pré-réglage sélectionné.

1 Sélectionner PRE (Pré-réglage manuel) pour la balance des blancs dans le menu Prise de vue.

Appuyez sur la commande MENU et sélectionnez **Balance des blancs** dans le menu Prise de vue. Mettez en surbrillance **Pré-réglage manuel** et appuyez sur ►.

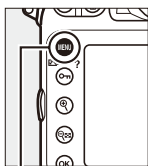

Commande MENU

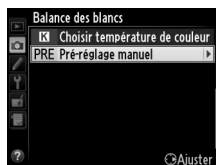

2 Sélectionner une destination.

Mettez en surbrillance le pré-réglage souhaité (d-1 à d-4) et appuyez au centre du sélecteur multidirectionnel.



WB

3 Choisir Sélectionner l'image.

Mettez en surbrillance **Sélectionner l'image** et appuyez sur ►.

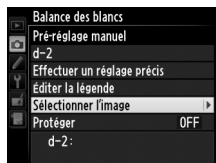

4 Mettre en surbrillance l'image source.



Mettez en surbrillance l'image source. Pour afficher la photo en surbrillance en plein écran, appuyez sur la commande .



Pour afficher des photos se trouvant ailleurs, appuyez sur  et sélectionnez la carte et le dossier souhaités ( 221).





5 Copier la balance des blancs.

Appuyez sur  pour copier la valeur de balance des blancs de la photographie en surbrillance dans le pré-réglage sélectionné. Si la photographie en surbrillance comporte une légende ( 333), celle-ci sera copiée comme légende pour le pré-réglage sélectionné.



Commande 

Choisir un pré-réglage de la balance des blancs

Appuyez sur  pour mettre en surbrillance le pré-réglage actuel de la balance des blancs (d-1–d-4) et appuyez sur  pour sélectionner un autre pré-réglage.

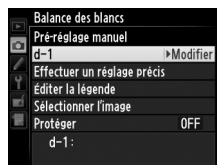

Réglage précis de la balance des blancs

Le pré-réglage sélectionné peut être affiné en sélectionnant **Effectuer un réglage précis** et en ajustant la balance des blancs comme décrit en page 149.

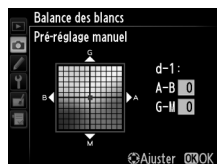

■ Saisir une légende

Suivez les étapes décrites ci-dessous pour entrer un commentaire de jusqu'à trente-six caractères maximum avec le pré-réglage de balance des blancs sélectionné.

1 Sélectionner PRE (Pré-réglage manuel).

Mettez en surbrillance **Pré-réglage manuel** dans le menu Balance des blancs (☰ 158) et appuyez sur ►.

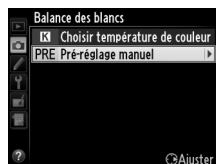

2 Sélectionner un pré-réglage.

Mettez en surbrillance le pré-réglage souhaité et appuyez au centre du sélecteur multidirectionnel.



3 Sélectionner Éditer la légende.

Mettez **Éditer la légende** en surbrillance et appuyez sur ►.

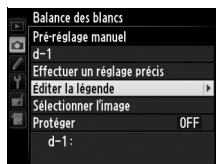

4 Éditer la légende.

Entrez votre commentaire, tel que décrit en page 170.



■ Protéger un pré-réglage de balance des blancs

Suivez les étapes décrites ci-dessous pour protéger le pré-réglage de balance des blancs sélectionné. Il est impossible de modifier les pré-réglages protégés comme d'utiliser avec eux les options **Effectuer un réglage précis** et **Éditer la légende**.

1 Sélectionner PRE (Pré-réglage manuel).

Mettez en surbrillance **Pré-réglage manuel** dans le menu Balance des blancs (📖 158) et appuyez sur ►.

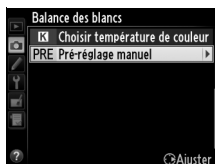

2 Sélectionner un pré-réglage.

Mettez en surbrillance le pré-réglage souhaité et appuyez au centre du sélecteur multidirectionnel.



3 Sélectionner Protéger.

Mettez en surbrillance **Protéger** et appuyez sur ►.

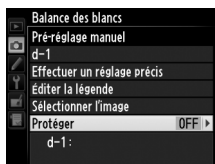

4 Sélectionner Activé.

Mettez en surbrillance **Activé** et appuyez sur **OK** pour protéger le pré-réglage de balance des blancs sélectionné. Pour retirer la protection, sélectionnez **Désactivé**.



Commande **OK**









Optimisation des images

Picture Control

Le système exclusif Picture Control proposé par Nikon permet de partager des réglages d'optimisation des images, comprenant l'accentuation, le contraste, la luminosité, la saturation et la teinte, entre différents appareils et logiciels compatibles.

Sélection d'un Picture Control

L'appareil photo offre un choix de Picture Controls prédéfinis. Choisissez le Picture Control en fonction du sujet ou du type de scène.

Option	Description
 Standard	Traitement standard pour un résultat équilibré. Recommandé dans la plupart des situations.
 Neutre	Traitement minimal pour un résultat naturel. Choisissez cette option si les photos doivent être ensuite extrêmement traitées ou retouchées.
 Saturé	Les couleurs des images sont rehaussées pour produire un effet saturé à l'impression. Choisissez cette option pour les photos mettant en valeur les couleurs primaires.
 Monochrome	Pour prendre des photos monochromes.
 Portrait	Les portraits sont traités pour offrir un rendu naturel et doux de la peau.
 Paysage	Pour réaliser des paysages naturels et urbains éclatants.

1 Appuyez sur (/?).

La liste des Picture Control s'affiche.

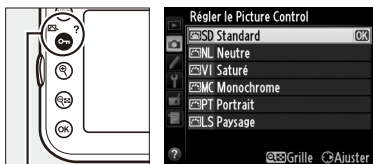

Commande  (/?)

2 Sélectionner un Picture Control.

Mettez en surbrillance le Picture Control souhaité et appuyez sur **OK**.



Commande **OK**

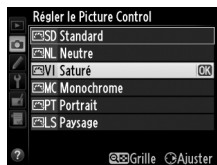

Picture Control prédéfini contre Picture Control personnalisé

Les Picture Control fournis avec l'appareil photo sont dénommés *Picture Controls prédéfinis*. Les *Picture Control personnalisés* sont créés en modifiant les Picture Control existants à l'aide de l'option **Gérer le Picture Control** du menu Prise de vue (☐ 169). Les Picture Control peuvent être enregistrés sur une carte mémoire afin d'être ensuite partagés avec d'autres appareils photo D800 et logiciels compatibles (☐ 172).

Indicateur du Picture Control

Le Picture Control actuellement sélectionné apparaît sur l'affichage des informations lorsque vous appuyez sur la commande **Info**.

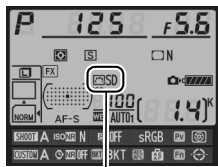

Indicateur du Picture Control

Menu Prise de vue

Vous pouvez aussi sélectionner les Picture Control à l'aide de l'option **Régler le Picture Control** du menu Prise de vue (☐ 268).



Modification des Picture Control existants

Vous pouvez modifier les Picture Control prédéfinis ou personnalisés (☞ 169) en fonction de la scène ou de votre créativité. Choisissez une combinaison équilibrée de réglages à l'aide de l'option **Réglage rapide** ou modifiez manuellement chaque paramètre.



1 Sélectionner un Picture Control.

Mettez en surbrillance le Picture Control souhaité sur la liste des Picture Control (☞ 163) et appuyez sur ►.

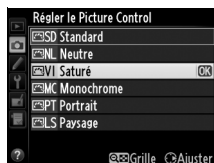

2 Ajuster les réglages.

Appuyez sur ▲ ou ▼ pour mettre en surbrillance le réglage souhaité et appuyez sur ◀ ou ▶ pour choisir une valeur (☞ 166).



Répétez cette étape jusqu'à ce que tous les réglages soient modifiés ou sélectionnez l'option **Réglage rapide** pour choisir une combinaison prédéfinie de réglages. Vous pouvez rétablir les réglages par défaut en appuyant sur la commande  (FORMAT).



3 Appuyer sur OK.

Modifications des Picture Control d'origine

Les Picture Control qui ont été modifiés par rapport aux réglages par défaut sont signalés par un astérisque (« * ») sur le menu **Régler le Picture Control**.

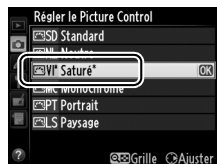

■ Réglages pour le Picture Control

Option	Description	
Réglage rapide	Choisissez une option entre -2 et +2 pour atténuer ou amplifier l'effet du Picture Control sélectionné (notez que cette opération réinitialise tous les réglages manuels). Choisissez, par exemple, des valeurs positives pour l'option Saturé afin rendre les photos encore plus saturées. Indisponible avec Neutre , Monochrome ou les Picture Control personnalisés.	
Réglages manuels (tous les Picture Control)	Accentuation	Déterminez l'accentuation des contours. Sélectionnez A pour régler automatiquement l'accentuation en fonction du type de scène, ou choisissez une valeur entre 0 (aucune accentuation) et 9 (plus la valeur est élevée, plus l'accentuation est forte).
	Contraste	Sélectionnez A pour régler automatiquement le contraste en fonction du type de scène, ou choisissez une valeur entre -3 et +3 (choisissez des valeurs inférieures pour empêcher les hautes lumières des portraits d'être « brûlées » par la lumière directe du soleil et des valeurs élevées pour conserver les détails dans des paysages brumeux ou d'autres sujets à faible contraste).
	Luminosité	Choisissez -1 pour une luminosité réduite, +1 pour une luminosité accrue. Ne modifie pas l'exposition.
Réglages manuels (non-monochrome uniquement)	Saturation	Contrôlez l'éclat des couleurs. Sélectionnez A pour régler automatiquement la saturation en fonction du type de scène, ou choisissez une valeur entre -3 et +3 (les valeurs inférieures réduisent la saturation tandis que les valeurs élevées l'augmentent).
	Teinte	Choisissez des valeurs négatives (valeur minimale -3) pour rendre les rouges plus violets, les bleus plus verts et les verts plus jaunes, et des valeurs positives (jusqu'à +3) pour rendre les rouges plus orange, les verts plus bleus et les bleus plus violets.
Réglages manuels (monochrome uniquement)	Effets des filtres	Cette option vous permet de simuler l'effet des filtres couleur sur des photographies monochromes. Vous avez le choix entre OFF (Désactivé) , jaune, orange, rouge et vert (☞ 167).
	Virage	Choisissez la teinte utilisée dans les photos monochromes parmi B&W (Noir et blanc), Sepia (Sépia) , Cyanotype (Couleurs froides) (monochrome teinté bleu), Red (Rouge) , Yellow (Jaune) , Green (Vert) , Blue Green (Vert bleu) , Blue (Bleu) , Purple Blue (Bleu pourpre) , Red Purple (Pourpre rouge) (☞ 168).

☑ « A » (Automatique)

Les résultats obtenus avec l'accentuation, le contraste et la saturation automatiques varient selon l'exposition et la position du sujet dans le cadre. Utilisez un objectif de type G ou D pour obtenir de meilleurs résultats. Les icônes des Picture Control utilisant le contraste et la saturation automatiques apparaissent en vert dans la grille de Picture Control et les lignes s'affichent parallèlement aux axes de la grille.

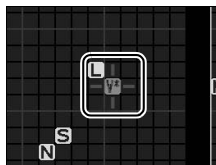

✍ Grille de Picture Control

Appuyez sur la commande à l'étape 2 en page 165 pour afficher la grille de Picture Control. Elle représente le contraste et la saturation du Picture Control sélectionné par rapport aux autres Picture Control (seul le contraste s'affiche lorsque **Monochrome** est sélectionné). Relâchez la commande pour revenir au menu Picture Control.

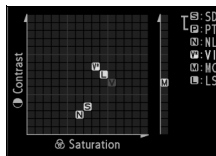

✍ Réglages précédents

La ligne sous l'affichage de la valeur dans le menu Picture Control indique la valeur précédente pour ce paramètre. Utilisez-la comme référence lors du réglage.

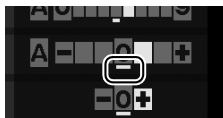

✍ Effets de filtres (Monochrome uniquement)

Les options de ce menu simulent l'effet de filtres couleur sur des photos monochromes. Vous disposez des effets de filtres suivants :

Option	Description
Y Jaune	Accentue le contraste. Permet de réduire la luminosité du ciel dans les photos de paysage. L'orange produit plus de contraste que le jaune, et le rouge plus de contraste que l'orange.
O Orange	
R Rouge	
G Vert	Adoucit les teintes chair. Peut être utilisée pour les portraits.

Notez que les effets obtenus avec l'option **Effets de filtres** sont plus prononcés que ceux produits par des filtres physiques en verre.

Virage (Monochrome uniquement)

Appuyez sur ▼ lorsque **Virage** est sélectionné, pour afficher les options de saturation. Appuyez sur ◀ ou ▶ pour ajuster la saturation. Vous ne pouvez pas modifier la saturation si vous avez sélectionné **B&W** (noir et blanc).



Picture Control personnalisés

Les options disponibles avec les Picture Control personnalisés sont les mêmes que celles à partir desquelles le Picture Control personnalisé a été créé.



Création de Picture Control personnalisés

Les Picture Control prédéfinis, fournis avec l'appareil photo, peuvent être modifiés et enregistrés en tant que Picture Controls personnalisés.

1 Sélectionner Gérer le Picture Control dans le menu Prise de vue.

Pour afficher les menus, appuyez sur la commande MENU. Mettez en surbrillance **Gérer le Picture Control**

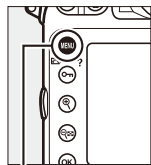

Commande MENU



dans le menu Prise de vue et appuyez sur ►.

2 Sélectionner Enregistrer/éditer.

Mettez en surbrillance **Enregistrer/éditer** et appuyez sur ►.





3 Sélectionner un Picture Control.

Mettez en surbrillance un Picture Control existant et appuyez sur ►, ou appuyez sur OK pour passer à l'étape 5 afin d'enregistrer une copie du Picture Control mis en surbrillance sans autre modification.



4 Modifier le Picture Control sélectionné.

Reportez-vous à la page 166 pour en savoir plus. Pour annuler les modifications et reprendre à partir des réglages par défaut, appuyez sur la commande  (RÉINIT.). Appuyez sur  une fois les réglages terminés.







5 Sélectionner une destination.

Choisissez une destination pour le Picture Control personnalisé (de C-1 à C-9) et appuyez sur .



6 Nommer le Picture Control.

La boîte de dialogue de saisie de texte ci-contre s'affiche. Par défaut, le nom des nouveaux Picture Control est

créé en ajoutant un nombre à deux chiffres (attribué automatiquement) au nom du Picture Control existant ; pour utiliser le nom par défaut, passez à l'étape 7. Pour déplacer le curseur dans la zone du nom, maintenez enfoncée la commande  et appuyez sur  ou . Pour entrer une nouvelle lettre à l'emplacement du curseur, mettez en surbrillance le caractère souhaité dans la zone du clavier à l'aide du sélecteur multidirectionnel et appuyez sur le bouton central du sélecteur multidirectionnel. Pour effacer le caractère se trouvant à l'emplacement du curseur, appuyez sur la commande  (RÉINIT.).

Le nom des Picture Control peut comporter jusqu'à dix-neuf caractères. Tout caractère au-delà du dix-neuvième sera effacé.



Zone du clavier

Zone du nom

7 Enregistrer les modifications et quitter.

Appuyez sur **OK** pour enregistrer les modifications et quitter. Le nouveau Picture Control apparaît dans la liste des Picture Control.

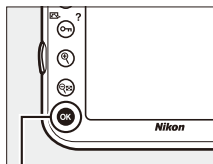

Commande **OK**

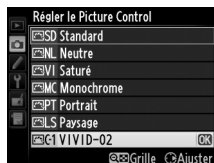

Gérer le Picture Control > Renommer

Vous pouvez renommer les Picture Control personnalisés à tout moment à l'aide de l'option **Renommer** du menu **Gérer le Picture Control**.

Gérer le Picture Control > Effacer

Vous pouvez utiliser l'option **Effacer** du menu **Gérer le Picture Control** pour supprimer des Picture Control personnalisés lorsque vous n'en avez plus besoin.

Icône du Picture Control d'origine

Le Picture Control prédéfini d'origine à partir duquel le Picture Control personnalisé a été créé est indiqué par une icône dans le coin supérieur droit de l'affichage d'édition.

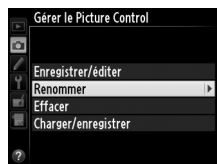

Icône du Picture Control d'origine



Partage des Picture Control personnalisés

Les Picture Control personnalisés créés à l'aide de Picture Control Utility disponible avec ViewNX 2 ou d'un logiciel optionnel tel que Capture NX 2 peuvent être copiés sur une carte mémoire et chargés dans l'appareil photo. Les Picture Control personnalisés créés avec l'appareil photo peuvent être copiés sur la carte mémoire afin d'être utilisés dans d'autres appareils photo D800 et logiciels compatibles, puis supprimés lorsque vous n'en avez plus besoin (si deux cartes mémoires sont insérées, la carte dans le logement principal est utilisée ; □ 89).

Pour copier des Picture Control personnalisés vers ou depuis une carte mémoire, ou pour supprimer des Picture Control personnalisés de la carte mémoire, mettez en surbrillance

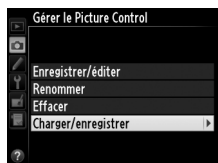

Charger/enregistrer dans le menu **Gérer le Picture Control** et appuyez sur ►. Les options suivantes apparaissent :

- **Copier vers l'appareil photo:** copiez les Picture Control personnalisés depuis la carte mémoire vers les Picture Control personnalisés C-1 à C-9 de l'appareil photo et attribuez-leur le nom que vous voulez.

- **Effacer de la carte:** supprimez des Picture Control personnalisés de la carte mémoire. La boîte de dialogue de confirmation ci-contre s'affiche avant qu'un Picture Control ne soit supprimé; pour supprimer le Picture Control sélectionné, mettez en surbrillance **Oui** et appuyez sur **OK**.

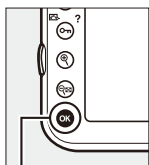

Commande **OK**



- **Copier vers la carte:** copiez un Picture Control personnalisé (C-1 à C-9) de l'appareil photo vers une destination sélectionnée (1 à 99) de la carte mémoire.

Enregistrement des Picture Control personnalisés

Vous pouvez enregistrer jusqu'à 99 Picture Control personnalisés sur la carte mémoire en même temps. La carte mémoire ne peut être utilisée que pour enregistrer des Picture Control personnalisés créés par l'utilisateur. Les Picture Control prédéfinis, fournis avec l'appareil photo (☞ 163), ne peuvent être ni copiés sur la carte mémoire, ni renommés, ni effacés.



Préservation des détails dans les hautes lumières et les ombres

D-Lighting actif

Le D-Lighting actif préserve les détails dans les hautes lumières et les ombres, créant ainsi des photos au contraste naturel. Utilisez cette fonction pour les scènes très contrastées, par exemple si vous photographiez un paysage très lumineux à travers une porte ou une fenêtre, ou des sujets se trouvant à l'ombre sous un grand soleil. Elle est particulièrement efficace lorsqu'elle est associée à la mesure matricielle (☞ 115).



D-Lighting actif désactivé



D-Lighting actif: 暗A Automatique



D-Lighting actif contre D-Lighting

L'option **D-Lighting actif** du menu Prise de vue permet de régler l'exposition avant la prise de vue afin d'optimiser la gamme dynamique, tandis que la fonction **D-Lighting** du menu Retouche optimise la gamme dynamique des images après la prise de vue.

Pour utiliser le D-Lighting actif :

1 Sélectionner D-Lighting actif dans le menu Prise de vue.

Pour afficher les menus, appuyez sur la commande MENU. Mettez en surbrillance **D-Lighting actif** dans le menu Prise de vue et appuyez sur ►.

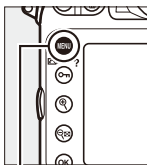

Commande MENU



2 Choisir une option.

Mettez en surbrillance l'option souhaitée et appuyez sur OK. Si vous avez sélectionné

■ A Automatique, l'appareil photo ajuste

automatiquement le D-Lighting actif en fonction des conditions de prise de vue (toutefois, en mode d'exposition **M**,

■ A Automatique équivaut à **■ N Normal**).

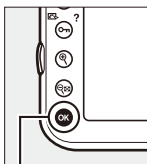

Commande OK



✓ D-Lighting actif

Vous ne pouvez pas utiliser le D-Lighting actif avec les vidéos. Du bruit (pixels lumineux répartis de manière aléatoire, voile ou lignes) peut apparaître sur les photos prises avec le D-Lighting actif. Des ombres irrégulières risquent également d'être visibles avec certains sujets. Vous ne pouvez pas utiliser l'option D-Lighting actif avec des sensibilités ISO égales ou supérieures à Hi 0,3.

✎ Informations complémentaires

Lorsque **Bracketing du D-Lighting actif** est sélectionné pour le réglage personnalisé e5 (**Réglage du bracketing auto.**, 307), l'appareil photo fait varier le D-Lighting actif sur une série de photos. Reportez-vous à la page 141 pour en savoir plus.



Grande plage dynamique (HDR)

L'option HDR (grande plage dynamique), de l'anglais High Dynamic Range, combine deux vues en une seule image qui restitue une large gamme de tons, des ombres aux hautes lumières, même en cas de sujets très contrastés. L'option HDR est particulièrement efficace lorsqu'elle est associée à la mesure matricielle (☐ 115; avec les autres méthodes de mesure, l'écart d'exposition avec **Automatique** équivaut à environ 2 IL). Cette option ne peut pas être utilisée pour enregistrer des images NEF (RAW). L'enregistrement de vidéo (☐ 59), le flash, le bracketing (☐ 132), la surimpression (☐ 195) et le mode accéléré (☐ 207) ne peuvent pas être utilisés lorsque l'option HDR est activée et la vitesse d'obturation $\frac{1}{200}$ n'est pas disponible.



Première vue
(plus sombre)

+



Deuxième vue
(plus lumineuse)



Image HDR combinée

1 Sélectionner HDR (grande plage dynamique).

Appuyez sur la commande MENU pour afficher les menus.

Mettez en surbrillance **HDR (grande plage dynamique)**

dans le menu Prise de vue et appuyez sur ►.

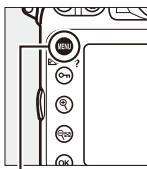

Commande MENU



2 Sélectionner un mode.

Mettez en surbrillance **Mode HDR** et appuyez sur **▶**.



Mettez en surbrillance l'une des options suivantes et appuyez sur **OK**.

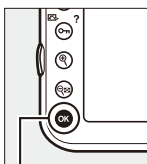

Commande **OK**



- **Pour photographier une série de photos HDR**, sélectionnez **ON Activé (série)**. La prise de vue HDR reste activée jusqu'à ce que vous sélectionniez **Désactivé** pour **Mode HDR**.
- **Pour prendre une seule photographie HDR**, sélectionnez **Activé (une seule photo)**. La prise de vue normale reprend automatiquement dès que la photo HDR est créée.
- **Pour quitter sans créer d'autres photographies HDR**, sélectionnez **Désactivé**.

Si **Activé (série)** ou **Activé (une seule photo)** est sélectionné, l'icône **HDR** apparaît sur l'écran de contrôle.

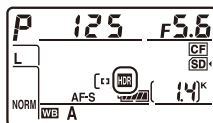

3 Choisir l'écart d'exposition.

Pour choisir l'écart d'exposition entre les deux vues, mettez en surbrillance **Écart d'exposition** et appuyez sur ►.



Les options indiquées à droite s'affichent. Mettez en surbrillance une option et appuyez sur **OK**. Choisissez des valeurs élevées pour des sujets très contrastés, mais



notez que si ces valeurs sont plus élevées que nécessaire, vous risquez de ne pas obtenir les résultats souhaités; si **Automatique** est sélectionné, l'appareil photo modifie automatiquement l'exposition en fonction de la scène.

4 Choisir le degré de lissage.

Pour choisir l'importance du lissage entre les deux vues, mettez en surbrillance **Lissage** et appuyez sur ►.



Les options ci-contre s'affichent. Mettez en surbrillance une option et appuyez sur **OK**. Les valeurs élevées permettent de produire une image composite plus lisse. Des ombres irrégulières risquent également d'être visibles sur certains sujets.



5 Cadrer, effectuer la mise au point et prendre la photo.

L'appareil photo prend deux photos lorsque vous appuyez à fond sur le déclencheur. **Job HDR** s'affiche sur l'écran de contrôle et **Job HDR** dans le viseur pendant la fusion des images; vous ne pouvez prendre aucune photo tant que l'enregistrement n'est pas terminé. Quelle que soit l'option actuellement sélectionnée pour le mode de déclenchement, une seule photo est prise à chaque déclenchement.

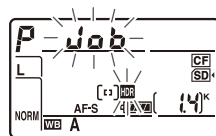

Écran de contrôle



Viseur

Si **Activé (série)** est sélectionné, le mode HDR ne se désactivera que lorsque **Désactivé** sera sélectionné pour **Mode HDR**; si **Activé (une seule photo)** est sélectionné, le mode HDR se désactive automatiquement une fois la photo prise. L'icône **HDR** disparaît de l'affichage à la fin de la prise de vue HDR.



✓ Cadrage des photos HDR

Il se peut que les bords de l'image soient coupés. Il se peut que vous n'obteniez pas les résultats souhaités si l'appareil photo ou le sujet bouge pendant la prise de vue. L'utilisation d'un trépied est recommandée. Selon la scène photographiée, des ombres peuvent apparaître autour des objets lumineux ou des halos peuvent se former autour des objets sombres; vous pouvez atténuer ce phénomène en modifiant le degré de lissage.

✍ La commande BKT

Si **HDR (grande plage dynamique)** est sélectionné pour le réglage personnalisé f8 (**Régler la commande BKT**; □ 316), vous pouvez sélectionner le mode HDR en appuyant sur la commande **BKT** et en tournant la molette de commande principale et l'écart d'exposition en appuyant sur la commande **BKT** et en tournant la molette de commande secondaire. Le mode et l'écart d'exposition apparaissent sur l'écran de contrôle : **HDR** et **L** apparaissent lorsque **Activé (série)** est sélectionné et **HDR** lorsque **Activé (une seule photo)** est sélectionné ; aucune icône n'apparaît lorsque le mode HDR est désactivé.

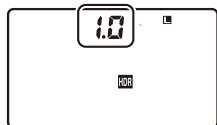

✍ Photographie en mode intervalloètre

Si **Activé (série)** est sélectionné pour **Mode HDR** avant le début de la prise de vue en mode intervalloètre, l'appareil photo continue de prendre des photos HDR selon l'intervalle sélectionné (Si **Activé (une seule photo)** est sélectionné, la prise de vue en mode intervalloètre cessera dès qu'une vue aura été prise). L'arrêt de la prise de vue HDR interrompt la prise de vue en mode intervalloètre.

✍ Jeux de réglages Prise de vue

Les réglages HDR peuvent être ajustés séparément pour chaque jeu de réglages (□ 269), mais passer à un jeu de réglages où le HDR est activé pendant une surimpression (□ 195) ou une prise de vue en mode intervalloètre (□ 201) désactive le mode HDR. Le mode HDR est également désactivé si vous sélectionnez un jeu de réglages dans lequel l'option NEF (RAW) est sélectionnée pour la qualité d'image.



Photographie au flash

Utilisation du flash intégré

Le flash intégré possède un nombre guide (NG) de 12 (m, 100 ISO, 20 °C) et couvre l'angle de champ d'un objectif 24 mm, ou d'un objectif 16 mm en format DX. Vous pouvez l'utiliser non seulement lorsque l'éclairage naturel est insuffisant mais également pour déboucher les ombres et les sujets en contre-jour, ou encore pour ajouter une lumière dans le regard du sujet.

1 Choisir une méthode de mesure (☞ 115).

Sélectionnez la mesure matricielle ou pondérée centrale pour activer le dosage flash/ambiance i-TTL pour reflex numérique. Le mode de flash i-TTL standard pour reflex numérique est automatiquement activé lorsque vous sélectionnez la mesure spot.

Sélecteur du système de mesure

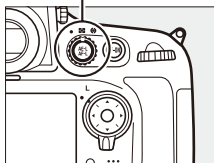

2 Appuyer sur la commande d'ouverture du flash.

Le flash intégré s'ouvre et commence à se recycler. Dès qu'il est entièrement recyclé, le témoin de disponibilité du flash (⚡) s'allume.

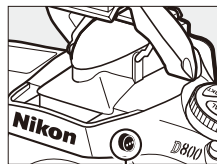

Commande d'ouverture du flash



3 Choisir un mode de flash.

Appuyez sur la commande ⚡ (⚡) et tournez la molette de commande principale jusqu'à l'apparition de l'icône du mode de flash souhaité sur l'écran de contrôle (☐ 183).

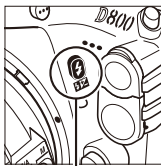

Commande ⚡ (⚡)

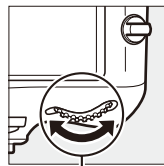

Molette de commande principale

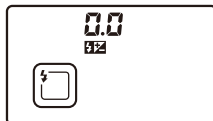

Écran de contrôle

4 Vérifier l'exposition (vitesse d'obturation et ouverture).

Appuyez sur le déclencheur à mi-course et vérifiez la vitesse d'obturation et l'ouverture. Les réglages disponibles lorsque le flash est libéré sont répertoriés dans « Vitesses d'obturation et ouvertures disponibles avec le flash intégré » (☐ 184).

Vous pouvez avoir un aperçu de l'effet du flash en appuyant sur la commande aperçu de la profondeur de champ afin d'émettre un pré-éclair pilote (☐ 307).

5 Prendre la photo.



Cadrez, effectuez la mise au point et prenez la photo.



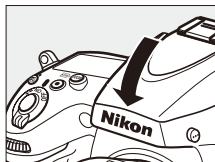

Fermeture du flash intégré

Pour préserver l'accumulateur lorsque vous n'utilisez pas le flash, refermez-le en le rabaisant doucement jusqu'à ce qu'il se verrouille en position.



Modes de flash

Le D800 permet les modes de flash suivants:

Mode de flash	Description
 Synchro sur le premier rideau	Ce mode est recommandé dans la plupart des situations. En modes auto programmé et auto à priorité ouverture, la vitesse d'obturation se règle automatiquement sur des valeurs comprises entre $1/250$ et $1/60$ s ($1/8000$ et $1/60$ s lorsqu'un flash optionnel est utilisé avec la synchronisation ultra-rapide FP ; □ 299).
 Atténuation yeux rouges	L'illuminateur d'atténuation des yeux rouges s'allume pendant environ une seconde avant l'éclair principal. Les pupilles du sujet se contractent, ce qui réduit l'effet des «yeux rouges» provoqué parfois par le flash. Étant donné que le déclenchement est retardé d'une seconde, ce mode n'est pas recommandé avec les sujets en mouvement ou pour toute situation qui demande un déclenchement rapide. Évitez de bouger l'appareil photo lorsque l'illuminateur d'atténuation des yeux rouges est allumé.
 Atténuation des yeux rouges avec synchro lente	Ce mode associe l'atténuation des yeux rouges à la synchro lente. À utiliser pour les portraits sur fond de scène de nuit. Disponible uniquement avec les modes d'exposition auto programmé et auto à priorité ouverture. L'utilisation d'un trépied est recommandée pour éviter le risque de flou provoqué par le bougé d'appareil.
 Synchro lente	Le flash est associé à des vitesses aussi lente que 30 s afin de capturer à la fois le sujet et l'arrière-plan, la nuit ou en faible lumière. Ce mode n'est disponible qu'avec les modes d'exposition auto programmé et auto à priorité ouverture. L'utilisation d'un trépied est recommandée pour éviter le risque de flou provoqué par le bougé d'appareil.
 Synchro sur le second rideau	En mode d'exposition auto à priorité vitesse ou manuel, le flash se déclenche juste avant la fermeture de l'obturateur. À utiliser pour créer un effet de filé lumineux derrière les objets en mouvement. En modes d'exposition auto programmé et auto à priorité ouverture, la synchro lente sur le second rideau permet de capturer à la fois le sujet et l'arrière-plan. L'utilisation d'un trépied est recommandée pour éviter le risque de flou provoqué par le bougé d'appareil.



 **Vitesses d'obturation et ouvertures disponibles avec le flash intégré**

Mode	Vitesse d'obturation	Ouverture	Voir page
P	Réglée automatiquement par l'appareil photo ($1/250\text{ s}$ – $1/60\text{ s}$) ^{1,2}	Réglée automatiquement par l'appareil photo	118
S	Sélectionnée par l'utilisateur ($1/250\text{ s}$ – 30 s) ²		119
A	Réglée automatiquement par l'appareil photo ($1/250\text{ s}$ – $1/60\text{ s}$) ^{1,2}	Sélectionnée par l'utilisateur ³	120
M	Sélectionnée par l'utilisateur ($1/250\text{ s}$ – 30 s , b , u , l , b) ²		122

- 1 Vous pouvez régler la vitesse d'obturation sur 30 s avec les modes de flash synchro lente, synchro lente sur le second rideau et synchro lente avec atténuation des yeux rouges.
- 2 Des vitesses d'obturation aussi rapides que $1/8000\text{ s}$ sont disponibles avec les flashes optionnels (☐ 382) lorsque **1/320 s (Auto FP)** ou **1/250 s (Auto FP)** est sélectionné pour le réglage personnalisé e1 (**Vitesse de synchro. flash**, ☐ 299).
- 3 La portée du flash varie avec l'ouverture et la sensibilité. Consultez le tableau de portée du flash (☐ 187) lorsque vous sélectionnez l'ouverture en modes **A** et **M**.













Mode de contrôle du flash

L'appareil photo autorise les modes de contrôle du flash i-TTL suivants:

- **Dosage flash/ambiance i-TTL pour reflex numérique** : le flash émet une série de pré-éclairs quasiment imperceptibles (pré-éclairs pilotes) immédiatement avant l'éclair principal. Les pré-éclairs reflétés par les objets dans tout le cadre sont capturés par un capteur RVB doté d'environ 91K (91 000) photosites et analysés en combinaison avec l'information de distance du système de mesure matricielle, ce qui permet de régler l'intensité du flash pour produire un équilibre naturel entre le sujet principal et l'éclairage ambiant de l'arrière-plan. Si vous utilisez un objectif de type G ou D, l'information de distance est incluse dans le calcul de l'intensité du flash. La précision du calcul peut être accentuée pour les objectifs sans microprocesseur en spécifiant les données relatives à l'objectif (focale et ouverture maximale ; voir  212). Indisponible en cas d'utilisation de la mesure spot.
- **Flash i-TTL standard pour reflex numérique**: l'intensité du flash est réglée pour apporter de la lumière dans le cadre avec une intensité standard; la luminosité de l'arrière plan n'est pas prise en compte. Recommandé pour les photos dans lesquelles le sujet principal est mis en valeur par rapport aux détails de l'arrière-plan, ou lorsque la correction de l'exposition est utilisée. Le mode i-TTL standard pour reflex numérique est automatiquement activé lorsque vous sélectionnez la mesure spot.

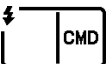
Vous pouvez sélectionner le mode de contrôle pour le flash intégré à l'aide du réglage personnalisé e3 (**Contrôle du flash intégré**,  301). L'affichage des informations montre le mode de contrôle du flash pour le flash intégré de la manière suivante:

	Synchro. flash	Auto FP ( 299, 300)
i-TTL	 	—
Manuel	 	—
Flash stroboscopique	 	—
Mode contrôleur	 	 



Flash intégré

À utiliser avec des objectifs ayant des focales de 24–300 mm en format FX (☐ 375). Retirez les parasoleils pour éviter les ombres. Le flash a une portée minimale de 0,6 m et ne peut pas être utilisé dans la plage macro des zooms macro.

Le contrôle de flash i-TTL est disponible avec les sensibilités comprises entre 100 et 6400 ; avec les autres sensibilités, il n'est pas toujours possible d'obtenir les résultats souhaités à certaines distances ou valeurs d'ouverture.

Si le flash se déclenche en mode de déclenchement continu (☐ 103), une seule photo est prise à chaque pression du déclencheur.

Le déclenchement peut être brièvement désactivé pour protéger le flash s'il a été utilisé pour plusieurs prises de vues consécutives. Vous pouvez le réutiliser après une courte pause.

Informations complémentaires

Reportez-vous à la page 190 pour en savoir plus sur la mémorisation de la valeur du flash (FV) sur un sujet mesuré avant de recomposer une photo.

Pour en savoir plus sur la synchronisation ultra-rapide auto FP et le choix d'une vitesse de synchro. flash, reportez-vous au réglage personnalisé e1 (**Vitesse de synchro. flash**, ☐ 299). Pour en savoir plus sur la sélection de la vitesse d'obturation la plus lente disponible avec le flash, reportez-vous au réglage personnalisé e2 (**Vitesse d'obturation flash**, ☐ 300). Pour en savoir plus sur le contrôle du flash et l'utilisation du flash intégré en mode contrôleur, reportez-vous au réglage personnalisé e3 (**Contrôle du flash intégré**, ☐ 301).

Reportez-vous à la page 380 pour en savoir plus sur l'utilisation des flashes optionnels.



Ouverture, sensibilité et portée du flash

La portée du flash intégré varie en fonction de la sensibilité (équivalence ISO) et de l'ouverture.

Ouverture pour un équivalent ISO de							Portée
100	200	400	800	1600	3200	6400	m
1.4	2	2.8	4	5.6	8	11	0,7–8,5
2	2.8	4	5.6	8	11	16	0,6–6,0
2.8	4	5.6	8	11	16	22	0,6–4,2
4	5.6	8	11	16	22	32	0,6–3,0
5.6	8	11	16	22	32	—	0,6–2,1
8	11	16	22	32	—	—	0,6–1,5
11	16	22	32	—	—	—	0,6–1,1
16	22	32	—	—	—	—	0,6–0,8

Le flash a une portée minimale de 0,6 m.

En mode *P*, l'ouverture maximale (valeur d'ouverture minimale) est limitée en fonction de la sensibilité, comme indiqué ci-dessous :

Ouverture maximale pour une sensibilité ISO de :						
100	200	400	800	1600	3200	6400
2.8	3.5	4	5	5.6	7.1	8

Si l'ouverture maximale de l'objectif est inférieure à celles indiquées ci-dessus, la valeur maximale de l'ouverture est l'ouverture maximale de l'objectif.



Correction du flash

La correction du flash permet de modifier l'intensité du flash de -3 IL à $+1$ IL par incrément de $1/3$ IL afin de modifier la luminosité du sujet principal par rapport à l'arrière-plan. L'intensité du flash peut être augmentée pour apporter plus de lumière sur le sujet principal, ou réduite pour empêcher une surexposition ou des réflexions indésirables. Si la correction du flash est combinée à la correction de l'exposition (☞ 130), les valeurs d'exposition s'additionnent.

Pour choisir une valeur de correction du flash, appuyez sur la commande ⚡ (⚡) et tournez la molette de commande secondaire jusqu'à l'apparition de la valeur souhaitée sur l'écran de contrôle.

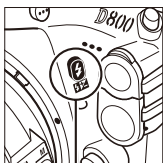

Commande
⚡ (⚡)

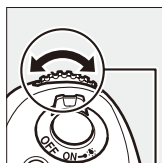

Molette de commande secondaire

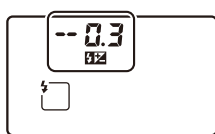

± 0 IL

(commande ⚡ (⚡)
appuyée)



$-0,3$ IL



$+1,0$ IL

Aux valeurs autres que $\pm 0,0$, l'icône ⚡ s'affiche sur l'écran de contrôle et dans le viseur, une fois la commande ⚡ (⚡) relâchée. Vous pouvez vérifier la valeur actuellement sélectionnée pour la correction du flash en appuyant sur la commande ⚡ (⚡).

Vous pouvez rétablir l'intensité normale du flash en réglant la correction du flash sur $\pm 0,0$. La correction du flash n'est pas réinitialisée par l'extinction de l'appareil photo.

Flashes optionnels

Les flashes SB-910, SB-900, SB-800, SB-700 et SB-600 vous permettent aussi de régler la correction du flash à l'aide des commandes du flash: la valeur sélectionnée avec le flash s'ajoute à la valeur sélectionnée avec l'appareil photo.

Informations complémentaires

Pour en savoir plus sur le choix des incréments disponibles pour la correction du flash, reportez-vous au réglage personnalisé b3 (**Incrément corr. expo./flash**,  287). Pour en savoir plus sur comment faire varier automatiquement l'intensité du flash sur une série de photos, reportez-vous à la page 132.



Mémorisation FV

Cette fonction est utilisée pour mémoriser l'intensité du flash, ce qui permet ainsi de recomposer les photos tout en gardant une intensité du flash adaptée au sujet même si celui-ci ne se trouve pas au centre du cadre. L'intensité du flash est automatiquement réglée en cas de modification de la sensibilité ISO et de l'ouverture.

Pour utiliser la mémorisation FV :

1 Attribuer la mémorisation FV à la commande Fn.

Sélectionnez **Mémorisation FV** pour le réglage personnalisé f4 (**Régler la commande Fn > Sollicitation commande Fn**,  311).



2 Appuyer sur la commande d'ouverture du flash.

Le flash intégré se libère et commence à se recycler.

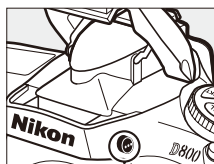

Commande d'ouverture du flash

3 Effectuer la mise au point.

Positionnez le sujet au centre du cadre et appuyez sur le déclencheur à mi-course pour effectuer la mise au point.



4 Mémoriser l'intensité du flash.

Après avoir vérifié que le témoin de disponibilité du flash (⚡) est bien affiché dans le viseur, appuyez sur la commande **Fn**. Le flash émet un pré-éclair pilote pour déterminer l'intensité appropriée du flash. L'intensité du flash est mémorisée sur ce niveau et l'icône de mémorisation FV (FV) s'affiche dans le viseur.

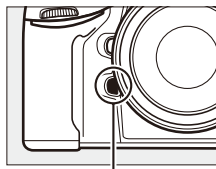

Commande Fn



5 Recomposer la photo.

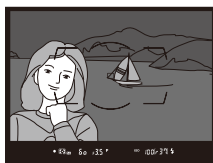

6 Prendre la photo.

Appuyez sur le déclencheur jusqu'en fin de course pour prendre la photo. Si vous le souhaitez, d'autres photos peuvent être prises avec la même mémorisation FV.

7 Désélectionner la mémorisation FV.

Appuyez sur la commande **Fn** pour annuler la mémorisation FV. Vérifiez que l'icône de mémorisation FV (FV) a disparu du viseur.



Utiliser la mémorisation FV avec le flash intégré

La mémorisation FV est uniquement disponible avec le flash intégré lorsque TTL est sélectionné pour le réglage personnalisé e3 (**Contrôle du flash intégré**,  301).

Utiliser la mémorisation FV avec des flashes optionnels



La mémorisation FV est également disponible avec les flashes optionnels en modes de contrôle de flash TTL et (lorsqu'ils sont disponibles) AA avec pré-éclair pilote et A avec pré-éclair pilote. Notez que si le mode contrôleur est sélectionné pour le réglage personnalisé e3 (**Contrôle du flash intégré**,  301), vous devrez régler le mode de contrôle du flash pour le flash principal ou au moins un groupe de flashes asservis sur TTL ou AA.

Mesure

Les zones de mesure pour la mémorisation FV en cas d'utilisation d'un flash optionnel sont les suivantes :

Flash	Mode de flash	Zone mesurée
Flash autonome	i-TTL	Cercle de 6 mm au centre du cadre
	AA	Zone mesurée par le système de mesure de l'exposition du flash
Utilisé avec d'autres flashes (Système évolué de flash asservi sans fil)	i-TTL	Tout le cadre
	AA	Zone mesurée par le système de mesure de l'exposition du flash
	A (flash principal)	

Informations complémentaires

Pour en savoir plus sur l'utilisation de la commande aperçu de la profondeur de champ ou de la commande  AE-L/AF-L pour la mémorisation FV, reportez-vous au réglage personnalisé f5 (**Régler commande d'aperçu**,  315) ou le réglage personnalisé f6 (**Régler commande AE-L/AF-L**,  315).



Autres options de prise de vue

Réinitialisation par deux commandes: rétablissement des réglages par défaut

Vous pouvez rétablir les réglages par défaut de l'appareil photo, énumérés ci-dessous, en appuyant simultanément pendant plus deux secondes sur les commandes **QUAL** et **☑** (ces commandes sont marquées d'un point vert). L'écran de contrôle s'éteint brièvement pendant la réinitialisation des réglages.

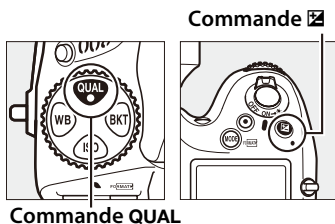



■ Réglages accessibles à partir du menu Prise de vue¹

Option	Par défaut	Option	Par défaut
Qualité d'image	JPEG normal	HDR (grande plage dynamique)	Désactivé ³
Taille d'image	Large	Sensibilité	100
Balance des blancs	Automatique > Normale	Contrôle sensibilité auto.	Désactivé
Réglage précis	A-B: 0, G-M: 0	Surimpression	Désactivée ⁴
Réglages Picture Control ²	Inchangés	Intervallomètre	Désactivé ⁵

- 1 À l'exception des réglages pour la surimpression et l'intervallomètre, seuls les réglages du jeu de réglages actuellement sélectionné à l'aide de l'option **Jeux de réglages Prise de vue** seront réinitialisés (☑ 269). Les réglages des autres jeux de réglages restent inchangés.
- 2 Picture control actuel uniquement.
- 3 L'écart d'exposition et le lissage ne sont pas réinitialisés.
- 4 Si une surimpression est en cours, la prise de vues cessera et la surimpression sera créée à partir des expositions enregistrées jusque-là. Le gain et le nombre de prises de vues ne sont pas réinitialisés.
- 5 Si une prise de vue par intervalloètre est en cours, elle sera arrêtée. L'heure de démarrage, l'intervalle entre les vues et le nombre d'intervalles ne sont pas réinitialisés.

■ ■ Autres réglages

Option	Par défaut	Option	Par défaut
Point AF ¹	Central	Mode de zone AF	
Mode d'exposition	Auto programmé	Viseur	Point AF sélectif
Décalage du programme	Désactivé	Visée écran/vidéo	AF zone normale
Correction d'exposition	Désactivée	Bracketing	Désactivé ²
Mémo. expo. (temporisée)	Désactivée	Mode de flash	Synchro sur le premier rideau
Mémorisation de l'ouverture	Désactivée	Correction du flash	Désactivée
Mémorisation de la vitesse	Désactivée	Mémorisation FV	Désactivée
Mode autofocus	AF-S	Temporisation miroir levé ³	Désactivée
		+ NEF (RAW)	Désactivé

- 1 Le point AF ne s'affiche pas si AF zone automatique a été sélectionné comme mode de zone AF.
- 2 Le nombre de prises de vues est remis à zéro. L'incrément pour le bracketing est remis sur 11L (bracketing de l'exposition/du flash) ou sur 1 (bracketing de la balance des blancs).  **A Automatique** est sélectionné pour la deuxième vue dans les programmes de bracketing du D-Lighting actif à deux vues.
- 3 Seuls les réglages du jeu de réglages actuellement sélectionné à l'aide de l'option **Jeux de réglages perso.** sont réinitialisés ( 280). Les réglages des autres jeux de réglages restent inchangés.



Informations complémentaires

Reportez-vous à la page 405 pour avoir la liste des réglages par défaut.

Surimpression

Suivez les étapes ci-dessous pour enregistrer une série de deux ou trois vues dans une seule photo. Les surimpressions peuvent utiliser les données RAW du capteur d'image de l'appareil photo pour produire des couleurs nettement supérieures à celles des superpositions photographiques générées par les logiciels.

■ Création d'une surimpression

Il est impossible d'enregistrer des surimpressions en mode de visée écran. Quittez la visée écran avant de poursuivre. Notez qu'avec les réglages par défaut, la prise de vues s'arrête et une surimpression est enregistrée automatiquement si aucune opération n'est effectuée au bout de 30 s.

Temps d'enregistrement prolongés

Pour un intervalle entre les expositions de plus de 30 s, rallongez la temporisation prévue avant l'extinction du système de mesure à l'aide du réglage personnalisé c2 (**Délai arrêt mesure auto.**,  291). L'intervalle maximal entre les vues est 30 s plus long que celui de l'option sélectionnée pour le réglage personnalisé c2. Si aucune opération n'est réalisée dans les 30 s qui suivent l'extinction du moniteur pendant la visualisation ou les opérations de menu, la prise de vues s'arrête et une surimpression est créée à partir des images enregistrées jusque-là.

1 Sélectionner Surimpression dans le menu Prise de vue.

Appuyez sur la commande **MENU** pour afficher les menus. Mettez en surbrillance **Surimpression** dans le menu Prise de vue et appuyez sur ►.

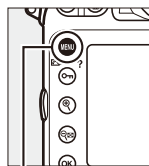

Commande MENU



2 Sélectionner un mode.

Mettez en surbrillance **Mode de surimpression** et appuyez sur ►.

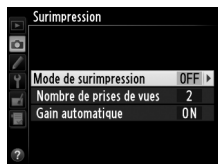

Mettez en surbrillance l'une des options suivantes et appuyez sur OK:



Commande OK



- Pour prendre une série de surimpressions, sélectionnez **ON Activé (série)**. La prise de vues en surimpression continue jusqu'à ce que **Désactivé** soit sélectionné pour **Mode de surimpression**.
- Pour prendre une seule surimpression, sélectionnez **Activé (une seule photo)**. La prise de vue normale reprend automatiquement, une fois la surimpression créée.
- Pour quitter sans créer d'autres surimpressions, sélectionnez **Désactivé**.

Si **Activé (série)** ou **Activé (une seule photo)** est sélectionné, l'icône  apparaît sur l'écran de contrôle.

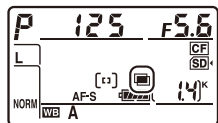

3 Choisir le nombre de prises de vues.

Mettez en surbrillance



Nombre de prises de vues
et appuyez sur ►.



Appuyez sur ▲ ou ▼ pour choisir le nombre de vues qui seront combinées pour ne former qu'une seule photo et appuyez sur OK.



La commande BKT

Si **Surimpression** est sélectionné pour le réglage personnalisé f8 (**Régler la commande BKT**;  316), vous pouvez sélectionner le mode de surimpression en appuyant sur la commande **BKT** et en tournant la molette de commande principale, et le nombre de prises de vues en appuyant sur la commande **BKT** et en tournant la molette de commande secondaire. Le mode et le nombre de prises de vues sont indiqués sur l'écran de contrôle:  et  apparaissent lorsque **Activé (série)** est sélectionné et  lorsque **Activé (une seule photo)** est sélectionné; aucune icône ne s'affiche lorsque le mode de surimpression est désactivé.

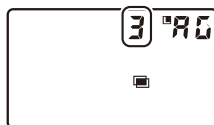
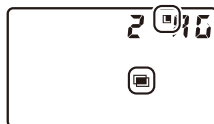

4 Choisir le niveau de gain.

Mettez en surbrillance **Gain automatique** et appuyez sur **►**.

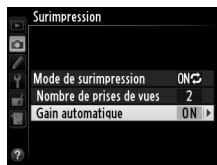

Les options suivantes apparaissent. Mettez une option en surbrillance et appuyez sur **OK**.

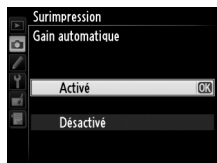

- **Activé**: le gain est ajusté en fonction du nombre de vues réellement enregistrées (le gain de chaque vue est réglé sur $1/2$ pour 2 vues, sur $1/3$ pour 3 vues, etc.).
- **Désactivé**: le gain n'est pas ajusté lors de l'enregistrement de la surimpression. Recommandé si l'arrière-plan est sombre.

5 Cadrer, effectuer la mise au point et prendre la photo.



Avec les modes de déclenchement continu haute vitesse et continu basse vitesse (☐ 103), l'appareil photo enregistre toutes les vues en une seule rafale. Si **Activé (série)** est sélectionné, l'appareil photo continue d'enregistrer des surimpressions tant que le déclencheur est appuyé; si **Activé (une seule photo)** est sélectionné, le mode de surimpression s'annule une fois la première photo prise. En mode retardateur, l'appareil photo enregistre le nombre de vues sélectionné à l'étape 3 en page 197, quelle que soit l'option sélectionnée pour le réglage personnalisé c3 (**Retardateur**) > **Nombre de prises de vues** (☐ 291); l'intervalle entre les vues est cependant contrôlé par le réglage personnalisé c3 (**Retardateur**) > **Intervalle entre les vues**. Avec les autres modes de déclenchement, une seule photo est prise à chaque pression du déclencheur; poursuivez la prise de vues jusqu'à ce que toutes les vues soient enregistrées (pour en savoir plus sur l'interruption d'une surimpression avant que toutes les photos soient enregistrées, reportez-vous à la page 199).

L'icône  clignote jusqu'à la fin de la prise de vue. Si **Activé (série)** est sélectionné, la prise de vue en mode surimpression ne cesse que lorsque **Désactivé** est

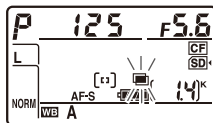

sélectionné comme option pour le mode de surimpression; si **Activé (une seule photo)** est sélectionné, la prise de vue en mode surimpression cesse automatiquement dès que la surimpression est terminée. L'icône  disparaît de l'affichage à la fin de la prise de vue en mode de surimpression.

■ Interrompre les surimpressions

Pour interrompre la surimpression avant d'avoir pris le nombre de vues spécifié, sélectionnez **Désactivé** comme option pour le mode de surimpression. Si la prise de vue s'arrête avant que le nombre de vues ait été pris, une surimpression est créée à partir des vues enregistrées jusque-là. Si **Gain**



automatique est activé, le gain est ajusté en fonction du nombre de vues réellement enregistrées. Notez que la prise de vue s'arrête automatiquement si :

- Une réinitialisation par deux commandes est effectuée (📖 193)
- L'appareil photo est mis hors tension
- L'accumulateur est déchargé
- Des photos sont effacées



Surimpression

Ne retirez pas, ni ne remplacez la carte mémoire pendant l'enregistrement d'une surimpression.

Il est impossible d'enregistrer des surimpressions en mode de visée écran. La prise de vue en visée écran remet le **Mode de surimpression sur Désactivé**.

Les informations apparaissant dans l'affichage des informations de photo pendant la visualisation (dont la date d'enregistrement et l'orientation de l'appareil photo) sont celles de la première vue de la surimpression.

Photographie en mode intervallo-mètre

Si le mode intervallo-mètre est activé avant la première prise de vue, l'appareil photo enregistre les vues selon l'intervalle sélectionné jusqu'à ce que le nombre de vues spécifié dans le menu surimpression soit atteint (le nombre de vues spécifié dans le menu intervallo-mètre est ignoré). Ces expositions sont alors enregistrées sur une même photographie et la prise de vues en mode intervallo-mètre s'arrête (si **Activé (une seule photo)** est sélectionné pour le mode de surimpression, la prise de vues en mode surimpression cesse automatiquement). L'annulation du mode de surimpression annule la prise de vues en mode intervallo-mètre.

Autres réglages

Pendant la prise de vues pour une surimpression, il est impossible de formater les cartes mémoire et certaines rubriques de menu sont grisées et ne peuvent être modifiées.



Photographie en mode intervallo-mètre

L'appareil photo permet de prendre automatiquement des photos à des intervalles prédéfinis.

1 Sélectionner Intervallomètre dans le menu Prise de vue.

Appuyez sur la commande MENU pour afficher les menus. Mettez en surbrillance **Intervallomètre** dans le menu Prise de vue et appuyez sur ►.

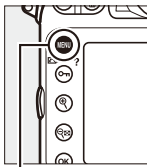

Commande MENU



2 Choisir une heure de démarrage.

Choisissez à quel moment l'intervallomètre va démarrer parmi les options suivantes.

- **Pour démarrer immédiatement la prise de vue**, mettez en surbrillance **Maintenant** et appuyez sur ►. La prise de vues commence 3 s environ après la fin des réglages ; passez à l'étape 3.
- **Pour choisir une heure de démarrage**, mettez en surbrillance **Heure de démarrage** et appuyez sur ► pour afficher les options d'heure de démarrage illustrées à droite. Appuyez sur ◀ ou ▶ pour mettre en surbrillance les heures ou les minutes, puis appuyez sur ▲ ou ▼ pour les modifier. Appuyez sur ► pour continuer.

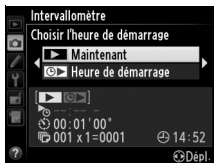

3 Choisir l'intervalle.

Appuyez sur ◀ ou ▶ pour mettre en surbrillance les heures, les minutes ou les secondes ; appuyez sur ▲ ou ▼ pour les modifier. Choisissez un intervalle plus long que la vitesse d'obturation anticipée la plus lente. Appuyez sur ▶ pour continuer.



4 Choisir le nombre d'intervalles et le nombre de vues par intervalle.

Appuyez sur ◀ ou ▶ pour mettre en surbrillance le nombre d'intervalles; appuyez sur ▲ ou ▼ pour le modifier. Appuyez sur ▶ pour continuer.

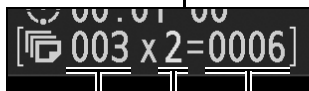

Nombre d'intervalles Nombre de prises de vues/intervalles Nombre total de prises de vues

☑ Avant la prise de vues

Sélectionnez un mode de déclenchement autre que retardateur (⌚) ou MUP lorsque vous utilisez l'intervallomètre. Avant de commencer à photographier en mode intervallomètre, prenez une photo test avec les réglages actuels et regardez le résultat sur le moniteur.

Avant de choisir une heure de démarrage, sélectionnez **Fuseau horaire et date** dans le menu Configuration et assurez-vous que la date et l'heure sont bien réglées (☞ 27).

L'utilisation d'un trépied est recommandée. Installez l'appareil photo sur un trépied avant de commencer la prise de vues. Pour ne pas risquer une interruption lors de la prise de vues, vérifiez que l'accumulateur EN-EL15 de l'appareil photo est entièrement chargé. En cas de doute, chargez l'accumulateur ou utilisez un adaptateur secteur EH-5b et un connecteur d'alimentation EP-5B (disponibles séparément).

5 Démarrer la prise de vue.

Mettez en surbrillance **Activé** et appuyez sur **OK** (pour revenir au menu Prise de vue sans démarrer l'intervallomètre, mettez en surbrillance **Désactivé** et



Commande **OK**



appuyez sur **OK**). La première prise de vues aura lieu à l'heure de démarrage spécifiée, ou environ 3 s après si l'option **Maintenant** a été sélectionnée pour **Choisir l'heure de démarrage** à l'étape 2. La prise de vues se poursuit en respectant l'intervalle sélectionné jusqu'à ce que toutes les photos soient prises. Notez que la vitesse d'obturation et le temps nécessaire pour enregistrer une image sur la carte mémoire peuvent varier d'une vue à l'autre. Par conséquent, l'intervalle entre l'enregistrement d'une photo et le commencement de la prise de vue suivante peut varier. S'il est impossible de poursuivre la prise de vues avec les réglages actuels (par exemple, si la vitesse d'obturation **BULB** est actuellement sélectionnée en mode d'exposition manuel ou si l'heure de démarrage est dans moins d'une minute), un avertissement s'affiche sur le moniteur.

Obturation du viseur

Pour empêcher la lumière pénétrant dans le viseur d'interférer avec la mesure de l'exposition, fermez l'obturateur d'oculaire (☞ 106).

Manque de mémoire

Si la carte mémoire est pleine, l'intervallomètre reste activé mais aucune photo n'est prise. Reprenez la prise de vue (☞ 205) après avoir effacé quelques photos ou avoir éteint l'appareil photo et inséré une autre carte mémoire.

Photographie en mode intervalmètre

Le mode intervalmètre ne peut pas être combiné à des expositions longue durée (pose B (bulb), ☞ 124) ou au mode accéléré (☞ 207) et n'est pas disponible lorsque **Enregistrement de vidéos** est sélectionné pour le réglage personnalisé g4 (**Régler le déclencheur**, ☞ 324).



Bracketing

Ajustez les réglages du bracketing avant de démarrer la photographie en mode intervallo-mètre. Si le bracketing de l'exposition, du flash ou du D-Lighting actif est activé en même temps que le mode intervallo-mètre, l'appareil photo prend le nombre de vues spécifié dans le programme de bracketing à chaque intervalle, quel que soit le nombre de vues spécifié dans le menu intervallo-mètre. Si le bracketing de la balance des blancs est activé en même temps que le mode intervallo-mètre, l'appareil photo prend une vue à chaque intervalle et la traite de manière à créer le nombre de copies spécifié dans le programme de bracketing.

Pendant la prise de vues

Pendant la prise de vues en mode intervallo-mètre, l'icône **INTVL** clignote sur l'écran de contrôle. Juste avant le début de l'intervalle suivant, l'affichage de la vitesse d'obturation indique le nombre d'intervalles restants et l'affichage de l'ouverture indique le nombre de vues restantes dans l'intervalle actuel. Sinon, vous pouvez voir le nombre d'intervalles restants et le nombre de vues dans chaque intervalle en appuyant à mi-course sur le déclencheur (une fois le déclencheur relâché, la vitesse d'obturation et l'ouverture s'affichent jusqu'à l'extinction du système de mesure).

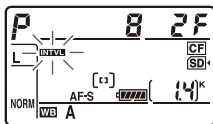

Pour voir les réglages actuels de l'intervallo-mètre, sélectionnez **Intervallo-mètre** entre les prises de vues. Pendant la prise de vues en mode intervallo-mètre, le menu intervallo-mètre indique l'heure de démarrage, l'intervalle de prise de vue et le nombre d'intervalles et de vues restants. Aucun de ces éléments ne peut être modifié lorsque la prise de vues est en cours.



Vous pouvez visualiser les photos et ajuster librement les réglages de prise de vue et de menu lorsque la prise de vues en mode intervallo-mètre est en cours. Le moniteur s'éteint automatiquement environ quatre secondes avant chaque intervalle.

■ Suspendre la photographie en mode intervallomètre

La prise de vue en mode intervallomètre peut être interrompue en :

- appuyant sur la commande **OK** entre les intervalles
- mettant en surbrillance **Démarrer** > **Pause** dans le menu Intervallo et en appuyant sur **OK**
- éteignant l'appareil photo et en le rallumant (si vous le souhaitez, vous pouvez remplacer la carte mémoire pendant que l'appareil photo est éteint)
- en sélectionnant comme mode de déclenchement le retardateur (☺) ou le miroir relevé **MUP**

Pour reprendre la prise de vue :

1 Choisir une nouvelle heure de démarrage.

Choisissez une nouvelle heure de démarrage comme décrit à la page 201.

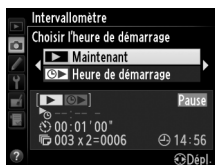

2 Reprendre la prise de vue.

Mettez en surbrillance **Redémarrer** et appuyez sur **OK**. Notez que si la photographie en mode intervallomètre est suspendue au moment de la prise de vue, toutes les vues restant dans l'intervalle actuel sont annulées.

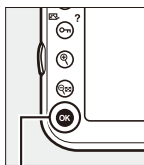

Commande **OK**



■ ■ Interrompre la photographie en mode intervalloètre

La prise de vue par intervalloètre s'arrête automatiquement si l'accumulateur est déchargé. La photographie en mode intervalloètre peut aussi être interrompue en :

- sélectionnant **Démarrer** > **Désactivé** dans le menu intervalloètre
- effectuant une réinitialisation par deux commandes (☞ 193)
- réinitialisant les réglages du jeu de réglages Prise de vue actuellement sélectionné à l'aide de l'option **Jeux de réglages Prise de vue** du menu Prise de vue (☞ 270)
- modifiant les paramètres de bracketing (☞ 132)
- mettant fin à la prise de vue en mode HDR (☞ 176) ou en surimpression (☞ 195)

La prise de vue normale reprend lorsque la photographie en mode intervalloètre cesse.

■ ■ Pas de photo

L'appareil photo passe l'intervalle actuel si l'une des situations suivantes se prolonge pendant au moins huit secondes après le démarrage prévu de l'intervalle: la photo ou les photos de l'intervalle précédent ne sont toujours pas prises, la mémoire tampon est pleine, ou l'appareil photo ne réussit pas à effectuer la mise au point en mode **AF-S** (notez que l'appareil photo effectue la mise au point avant chaque prise de vue). La prise de vue reprend avec l'intervalle suivant.

Mode de déclenchement

Quel que soit le mode de déclenchement sélectionné, l'appareil photo prend le nombre de vues spécifié à chaque intervalle. En mode **C_H** (continu haute vitesse) les photographies sont prises à la cadence spécifiée en page 104. En modes **S** (vue par vue) et **C_L** (continu basse vitesse), les photographies sont prises à la cadence sélectionnée pour le réglage personnalisé d2 (**Cadence prise de vue en CL**, ☞ 293), en mode **Q**, le bruit de l'appareil photo est réduit.

Jeux de réglages Prise de vue

Les modifications apportées aux réglages de l'intervalloètre s'appliquent à tous les jeux de réglages Prise de vue (☞ 269). Si les réglages du menu Prise de vue sont réinitialisés à la l'aide de la rubrique **Jeux de réglages Prise de vue** du menu Prise de vue (☞ 270), les paramètres du mode intervalloètre seront réinitialisés de la manière suivante:

- Choisir l'heure de démarrage:
 - Nombre de prises de vues: 1
 - Commencer la prise de vue: Désactivé
- Maintenant
- Intervalle: 00:01:00"
- Nombre d'intervalles: 1

Prise de vue en mode Accélééré

L'appareil photo prend automatiquement des photos selon l'intervalle spécifié afin de créer un clip vidéo silencieux en utilisant les options actuellement sélectionnées pour **Paramètres vidéo** du menu Prise de vue (☞ 70).

Avant la prise de vue

Avant de commencer une prise de vue en mode accéléré, prenez une photo test avec les réglages actuels (cadrez la photo dans le viseur afin de pouvoir avoir un aperçu précis de l'expositon) et regardez le résultat sur le moniteur. Pour enregistrer des modifications de luminosité, choisissez le mode d'exposition manuel (☞ 122); pour avoir des couleurs constantes, choisissez un autre réglage de balance des blancs que automatique (☞ 145). Nous vous recommandons également de passer brièvement en mode visée écran vidéo et de vérifier le recadrage actuel de la zone d'image sur le moniteur (☞ 59); notez cependant que le mode accéléré n'est pas disponible en visée écran.

L'utilisation d'un trépied est recommandée. Installez l'appareil photo sur un trépied avant de commencer la prise de vue. Afin d'éviter toute interruption lors de la prise de vue, utilisez l'adaptateur secteur EH-5b et le connecteur d'alimentation EP-5B, ou un accumulateur EN-EL15 entièrement chargé.

1 Sélectionner **Accélééré** dans le menu **Prise de vue**.

Appuyez sur la commande **MENU** pour afficher les menus. Mettez en surbrillance **Accélééré** dans le menu **Prise de vue** et appuyez sur ►.

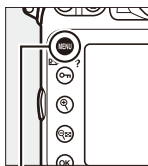

Commande **MENU**



2 Appuyer sur ►.

Appuyez sur ► pour passer à l'étape 3 et spécifier la durée de l'intervalle et de la prise de vue. Pour enregistrer un clip vidéo avec l'intervalle par défaut de 5 secondes et une durée de prise de vue de 25 minutes, passez à l'étape 5.



3 Choisir l'intervalle.

Appuyez sur ◀ ou ► pour mettre en surbrillance les minutes ou les secondes ; appuyez sur ▲ ou ▼ pour les modifier. Choisissez un intervalle plus long que la vitesse d'obturation anticipée la plus lente. Appuyez sur ► pour continuer.



4 Sélectionner la durée de prise de vue.

Appuyez sur ◀ ou ► pour mettre en surbrillance les heures ou les minutes ; appuyez sur ▲ ou ▼ pour les modifier. La durée de prise de vue maximale est de 7 heures et 59 minutes. Appuyez sur ► pour continuer.



5 Démarrer la prise de vue.

Mettez en surbrillance **Activé** et appuyez sur **OK** (pour revenir au menu Prise de vue sans démarrer la prise de vue d'accélééré, mettez en surbrillance **Désactivé** et appuyez sur **OK**).



Commande **OK**



La prise de vue d'accélééré commence au bout de 3 s. L'appareil prend des photos selon l'intervalle spécifié à l'étape 3 et la durée spécifiée à l'étape 4. Le voyant d'accès de la carte mémoire s'allume chaque fois qu'une photo est enregistrée ; notez que la vitesse d'obturation et le temps nécessaire pour enregistrer une image sur la carte mémoire pouvant varier d'une vue à l'autre, l'intervalle entre l'enregistrement d'une photo et le commencement de la prise de vue suivante peut varier. La prise de vue ne commencera pas s'il est impossible d'enregistrer un clip accéléré avec les réglages actuels (par exemple, parce que la carte mémoire est pleine, l'intervalle ou la durée est égal à zéro, ou l'intervalle est supérieur à la durée de prise de vue).

Une fois la prise de vue terminée, les clips accélérés sont enregistrés sur la carte mémoire sélectionnée pour **Paramètres vidéo > Destination** (☞ 70).

✓ **Prise de vue en mode Accélééré**

Le mode Accélééré n'est pas disponible en visée écran (☞ 45, 59), avec la vitesse d'obturation **BULB** (☞ 124) ou si le bracketing (☞ 132), le mode grande plage dynamique (HDR, ☞ 176), la surimpression (☞ 195) ou l'intervallomètre (☞ 201) est activé.

✍ **Mode de déclenchement**

Quel que soit le mode de déclenchement sélectionné, l'appareil photo ne prend qu'une seule vue à chaque intervalle. Il est impossible d'utiliser le retardateur.



Calcul de la durée du clip final

Vous pouvez calculer le nombre total de vues dans le clip final en divisant la durée de prise de vue par l'intervalle et en arrondissant. Vous pouvez alors calculer la durée du clip final en divisant le nombre de vues par la cadence de prise de vue sélectionnée pour **Paramètres vidéo > Taille d'image/cadence**. Par exemple, un clip de 48 vues enregistrées à **1920x1080; 24 vps** durera deux secondes. La durée maximale des clips enregistrés en mode Accéléré est de 20 minutes.

Obturation du viseur

Pour empêcher la lumière pénétrant dans le viseur d'interférer avec la mesure de l'exposition, fermez l'obturateur d'oculaire (📖 106).

Pendant la prise de vue

Pendant la prise de vue de clip en accéléré, l'icône **INTVL** se met à clignoter et l'indicateur d'enregistrement d'accéléré s'affiche sur l'écran de contrôle. La durée restante (en heures et en minutes) apparaît à la place de la vitesse d'obturation et de l'ouverture juste avant chaque enregistrement. Autrement, vous pouvez voir la durée restante en appuyant sur le déclencheur à mi-course. Quelle que soit l'option sélectionnée pour le réglage personnalisé c2 (**Délai arrêt mesure auto.**, 📖 291), le système de mesure de l'exposition ne s'éteint pas pendant la prise de vue.

Pour voir les réglages actuellement sélectionnés pour la prise de vue en mode accéléré, appuyez sur la commande **MENU** entre les vues. Lorsque la prise de vue d'accéléré est en cours, le menu Accéléré affiche les intervalles et le temps restants. Il est impossible de modifier ces réglages lorsque la prise de vue est en cours, ni de visualiser les photos ou encore de modifier d'autres paramètres de menu.

Durée de l'enregistrement/
durée maximale

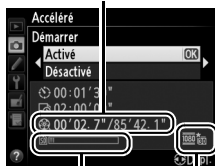

Indicateur de carte mémoire absente

Taille d'image/
cadence

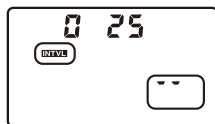

■ ■ Interruption de la prise de vue en mode accéléré

La prise de vue d'accéléré cesse automatiquement si l'accumulateur est déchargé. Elle peut être également arrêtée en:



- sélectionnant **Démarrer** > **Désactivé** dans le menu **Accéléré**
- appuyant sur la commande  entre les vues ou immédiatement après l'enregistrement d'une vue
- éteignant l'appareil photo
- retirant l'objectif
- connectant un câble USB ou HDMI
- insérant une carte mémoire dans un logement vide
- appuyant à fond sur le déclencheur pour prendre une photo.

Un clip est créé à partir des vues prises jusqu'au moment où la prise de vue a été arrêtée. Notez que la prise de vue en mode accéléré est arrêtée et aucun clip n'est enregistré si la source d'alimentation est retirée ou débranchée, ou la carte mémoire de destination éjectée.

■ ■ Pas de photo

L'appareil photo saute la vue actuelle s'il n'arrive pas à faire la mise au point en mode **AF-S** (notez que l'appareil photo refait la mise au point avant chaque vue). La prise de vue reprend avec la vue suivante.

Affichage des images

Il est impossible de se servir de la commande  pour voir les photos lorsque la prise de vue en mode accéléré est en cours, mais chaque vue s'affiche pendant quelques secondes juste après avoir été prise si **Activé** est sélectionné pour **Affichage des images** dans le menu Visualisation ( 265). Il est impossible d'effectuer les autres opérations de visualisation pendant l'affichage de la vue.

Informations complémentaires

Pour en savoir plus sur la programmation du signal sonore à la fin de la prise de vue de clip accéléré, reportez-vous au réglage personnalisé d1 (**Signal sonore**,  292).



Objectifs sans microprocesseur

En spécifiant les données de l'objectif (focale et ouverture maximale), vous pouvez avoir accès avec des objectifs sans microprocesseur à certaines fonctions disponibles avec les objectifs à microprocesseur.

Si la focale de l'objectif est connue:

- Le zoom motorisé peut être utilisé avec les flashes optionnels (☐ 382)
- La focale apparaît (avec un astérisque) dans l'affichage des informations des photos pendant la visualisation

Si l'ouverture maximale de l'objectif est connue:

- La valeur d'ouverture s'affiche sur l'écran de contrôle et dans le viseur
- L'intensité du flash est ajustée en fonction des modifications de l'ouverture
- L'ouverture apparaît (avec un astérisque) dans l'affichage des informations des photos pendant la visualisation

Avec à la fois la focale et l'ouverture maximale de l'objectif:

- Possibilité de mesure matricielle couleur (notez qu'il peut être nécessaire d'utiliser la mesure pondérée centrale ou la mesure spot pour obtenir des résultats précis avec certains objectifs, dont les objectifs NIKKOR Reflex)
- Amélioration de la précision de la mesure pondérée centrale et de la mesure spot, et dosage flash/ambiance i-TTL pour reflex numérique

Focale non répertoriée

Si la focale exacte n'est pas répertoriée, choisissez la valeur supérieure la plus proche de la focale actuelle de l'objectif.

Téléconvertisseurs et zooms

L'ouverture maximale pour les téléconvertisseurs est l'ouverture maximale combinée du téléconvertisseur et de l'objectif. Notez que les données de l'objectif ne sont pas modifiées lorsque vous zoomez des objectifs sans microprocesseur. Les données pour les différentes focales peuvent être saisies comme des numéros d'objectif différents ou les données de l'objectif peuvent être modifiées pour refléter les nouvelles valeurs de focale et d'ouverture maximale de l'objectif à chaque réglage du zoom.

L'appareil photo peut enregistrer les données de neuf objectifs sans microprocesseur. Pour saisir ou modifier les données d'un objectif sans microprocesseur:

1 Sélectionner **Objectif sans microprocesseur** dans le menu **Configuration**.

Appuyez sur la commande **MENU** pour afficher les menus. Mettez en

surbrillance **Objectif sans microprocesseur** dans le menu Configuration et appuyez sur ►.

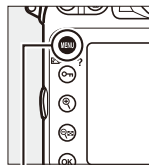

Commande **MENU**



2 Sélectionner un numéro d'objectif.

Mettez en surbrillance **Numéro d'objectif** et appuyez sur ◀ ou ▶ pour choisir un numéro d'objectif entre 1 et 9.



3 Saisir la focale et l'ouverture.

Mettez en surbrillance **Focale (mm)** ou **Ouverture maximale** et appuyez sur ◀ ou ▶ pour modifier l'élément en surbrillance. Vous pouvez

sélectionner pour la focale des valeurs entre 6 et 4000 mm et pour l'ouverture maximale des valeurs entre f/1.2 et f/22.



4 Sélectionner Terminé.

Mettez en surbrillance **Terminé** et appuyez sur **OK**.
La focale et l'ouverture spécifiées sont sauvegardées sous le numéro d'objectif choisi.



Commande **OK**



Pour rappeler les données d'objectif lors de l'utilisation d'un objectif sans microprocesseur:

1 Attribuer le numéro de l'objectif sans microprocesseur à une commande de l'appareil photo.

Sélectionnez **Choisir num. objectif sans CPU** comme option « commande + molettes » pour une commande de l'appareil photo dans le menu Réglages perso. (☐ 314). La sélection du numéro d'objectif peut être attribuée à la commande **Fn** (réglage personnalisé f4, **Régler la commande Fn**, ☐ 311), à la commande **aperçu** de la profondeur de champ (réglage personnalisé f5, **Régler commande d'aperçu**, ☐ 315) ou à la commande **AE-L/AF-L** (réglage personnalisé f6, **Régler commande AE-L/AF-L**, ☐ 315).

2 Utiliser la commande sélectionnée pour choisir le numéro d'objectif.

Appuyez sur la commande sélectionnée et tournez la molette de commande principale ou secondaire jusqu'à l'apparition du numéro d'objectif souhaité sur l'écran de contrôle.

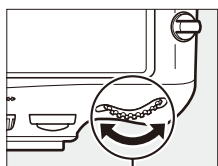

Molette de commande principale

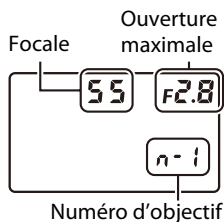

Utilisation d'un module GPS

Vous pouvez connecter un GPS à la prise télécommande à dix broches et ainsi enregistrer la latitude, la longitude, l'altitude, le temps universel coordonné (UTC) et le cap géographique avec chaque photo prise. L'appareil photo peut être utilisé avec un GPS optionnel, le GP-1 (voir ci-dessous ; notez que le GP-1 ne fournit pas le cap géographique), ou avec des GPS compatibles d'autres fournisseurs par l'intermédiaire du câble pour récepteur GPS, le MC-35 (optionnel,  389).

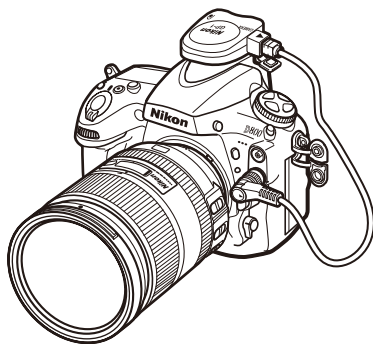

■ ■ Module GPS GP-1

Le GP-1 est un module GPS optionnel spécialement conçu pour être utilisé avec les appareils photo numériques Nikon. Pour en savoir plus sur la connexion du module, consultez le manuel fourni avec le GP-1.



L'icône

L'état de la connexion est indiqué par l'icône  :

-  **(fixe)**: L'appareil photo a établi la communication avec le GPS. Les informations des photos prises alors que cette icône est affichée comprennent une page supplémentaire pour les données GPS ( 229).
-  **(clignotant)**: Le GPS recherche un signal. Les données GPS ne sont pas incluses avec les photos prises alors que cette icône clignote.
- **Aucune icône**: Le GPS n'a reçu aucune autre donnée GPS pendant au moins deux secondes.

Les données GPS ne sont pas incluses avec les photos prises alors que l'icône  est affichée.

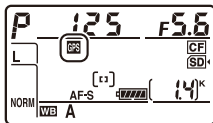

Cap géographique

Le cap géographique n'est enregistré que si le GPS est équipé d'une boussole numérique (notez que le GP-1 n'en est pas équipé). Gardez le GPS dirigé dans la même direction que l'objectif et à une distance d'au moins 20 cm de l'appareil photo.

Temps universel coordonné (UTC)

Les données de temps universel coordonné sont fournies par le GPS et sont indépendantes de l'horloge de l'appareil photo.

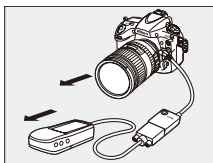

■ Options du menu Configuration

La rubrique **GPS** du menu Configuration contient les options suivantes.

- **Arrêt mesure automatique:** elle permet de choisir si le système de mesure de l'exposition se désactive automatiquement, ou non, lorsqu'un GPS est connecté à l'appareil photo.

Option	Description
Activer	Le système de mesure de l'exposition est automatiquement désactivé si aucune opération n'est effectuée pendant la durée spécifiée pour le réglage personnalisé c2 (Délai arrêt mesure auto. , ☐ 291. Pour laisser à l'appareil photo le temps d'acquérir les données GPS lorsqu'un GP-1 est connecté, le délai est prolongé d'une minute maximum après l'activation du système de mesure de l'exposition ou la mise sous tension de l'appareil photo). Ceci permet d'économiser l'accumulateur.
Désactiver	Le système de mesure ne se désactive pas lorsqu'un GPS est connecté ; les données GPS seront toujours enregistrées.

- **Position:** cette rubrique n'est disponible que si un GPS est connecté; il affiche alors les valeurs actuelles de latitude, longitude, altitude, temps universel coordonné (UTC) et de cap géographique (si le GPS le permet), telles que communiquées par le GPS.
- **Utiliser GPS pr régler horloge:** sélectionnez **Oui** pour synchroniser l'horloge de l'appareil photo avec l'heure communiquée par le module GPS.





Visualisation avancée

Visualisation des images

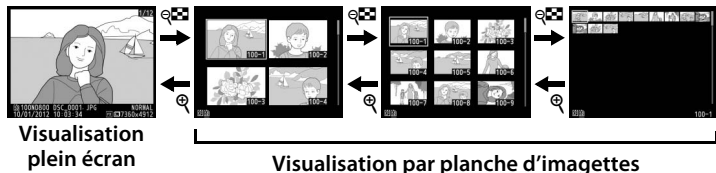

Visualisation plein écran

Pour visualiser les photographies, appuyez sur la commande . La dernière photo prise s'affiche sur le moniteur. Vous pouvez voir les autres images en appuyant sur ou ; pour voir les autres informations concernant la photo actuellement affichée, appuyez sur ou (☐ 222).



Commande

Visualisation par planche d'imagettes

Pour afficher plusieurs images à la fois, appuyez sur la commande lorsqu'une photo est affichée en plein écran. Le nombre d'images affichées passe de 4 à 9 puis à 72 à chaque fois que vous appuyez sur la commande , et diminue dans l'autre sens chaque fois que vous appuyez sur la commande . Utilisez le sélecteur multidirectionnel pour mettre en surbrillance les images et appuyez sur son bouton central pour afficher en plein écran la photo mise en surbrillance.

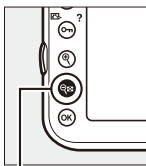

Commande



Commandes de visualisation

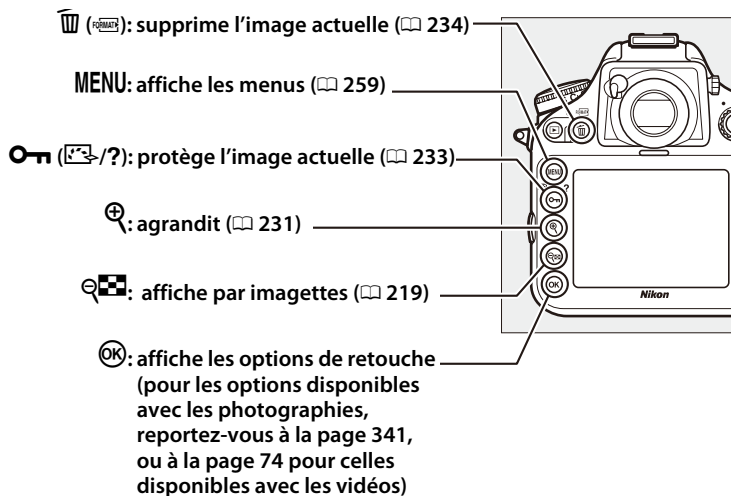

Rotation des images







Pour afficher verticalement des photos prises à la verticale (en orientation portrait) pendant la visualisation, sélectionnez **Activée** pour l'option **Rotation des images** dans le menu Visualisation (266).



Affichage des images

Lorsque l'option **Activé** est sélectionnée pour **Affichage des images** dans le menu Visualisation (265), les photos s'affichent automatiquement sur le moniteur après la prise de vue (étant donné que l'appareil photo est déjà correctement orienté, les images ne seront pas automatiquement pivotées à ce moment). En mode de déclenchement continu, les photos s'affichent à la fin de la prise de vues, en montrant la première photo de la série.

Deux cartes mémoire SD

Si deux cartes mémoire sont insérées, vous pouvez sélectionner une carte mémoire pour la visualisation en appuyant sur la commande  lorsque 72 imagettes sont affichées. La boîte de dialogue ci-contre s'affiche ; mettez en surbrillance le logement pour carte mémoire souhaité et appuyez sur  pour afficher la liste des dossiers, puis mettez en surbrillance un dossier et appuyez sur  pour voir les photos s'y trouvant. La même méthode permet de choisir un logement pour la sélection des images dans les opérations effectuées avec les menus Visualisation ( 259) ou Retouche ( 341) ou pour choisir l'image source pour le pré-réglage de balance des blancs ( 159).



Reprendre la prise de vue



Pour éteindre le moniteur et revenir au mode de prise de vue, appuyez sur  ou sur le déclencheur à mi-course.

Sélecteur multidirectionnel

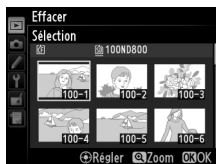
Le sélecteur multidirectionnel permet de mettre en surbrillance les photos sur les planches d'imagettes et dans les affichages tels que celui représenté à droite.



Informations complémentaires

Pour savoir plus sur le choix de la durée pendant laquelle le moniteur reste allumé en cas d'inactivité prolongée, reportez-vous au réglage personnalisé c4 (**Extinction du moniteur**,  292). Pour en savoir plus sur le choix de la fonction du bouton central du sélecteur multidirectionnel, reportez-vous au réglage personnalisé f2 (**Bouton central du sélecteur**,  309). Pour en savoir plus sur l'utilisation des molettes de commande pour la navigation entre les images ou les menus, reportez-vous au réglage personnalisé f9 (**Perso. molettes commande**) > **Menus et visualisation** ( 318).



Informations sur les photos

Les informations sur les photos se superposent sur les images affichées en mode de visualisation plein écran. Appuyez sur ▲ ou ▼ pour parcourir ces informations, comme indiqué ci-dessous. Notez cependant que « l'image seule », les données de prise de vue, les histogrammes RVB et les hautes lumières ne s'affichent que si l'option correspondante a été sélectionnée pour **Options de visualisation** (📖 261). Les données GPS ne s'affichent que si un GPS était utilisé au moment de la prise de vue.

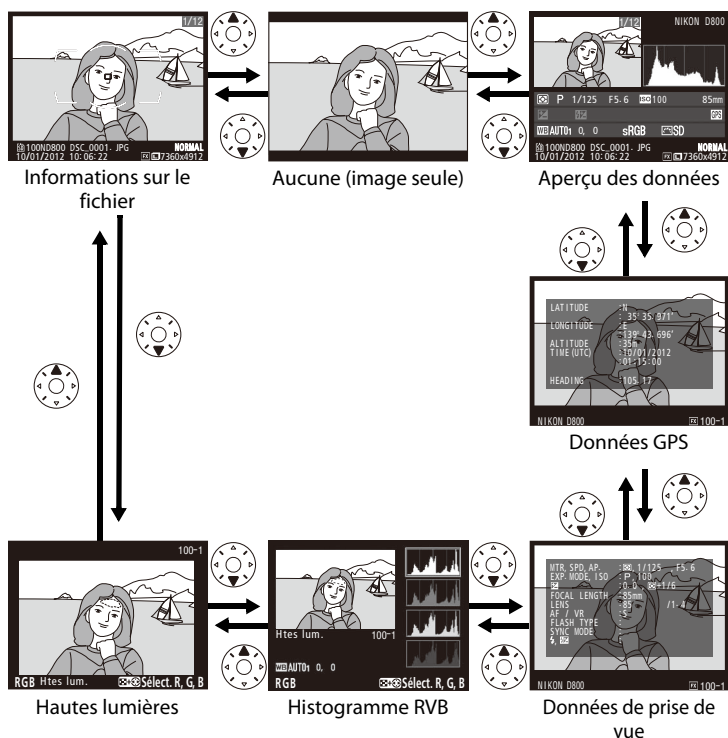

■ Informations sur le fichier

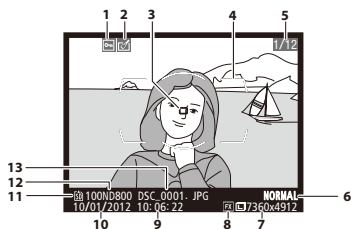

1	État de la protection	233
2	Indicateur de retouche	341
3	Point AF ^{1,2}	96
4	Délimiteurs de zone AF ¹	35
5	Numéro de vue/nombre total de vues	
6	Qualité d'image	84
7	Taille d'image	87
8	Zone d'image ³	79
9	Heure d'enregistrement	27
10	Date d'enregistrement	27
11	Logement de la carte actuelle	31
12	Nom du dossier	271
13	Nom du fichier	273

- 1 S'affiche uniquement si **Point AF** est sélectionné comme **Options de visualisation** (☐ 261).
- 2 Si la photo a été prise en mode **AF-S**, l'affichage indique le point sur lequel la mise au point a été mémorisée en premier. Si la photo a été prise avec l'option **AF-C**, le point AF ne s'affiche que si une option autre que zone AF automatique a été sélectionnée pour le mode de zone AF, et que l'appareil photo a été capable d'effectuer la mise au point.
- 3 S'affiche en jaune si la photo est dans un format autre que FX (y compris le format vidéo de base DX; ☐ 67, 79)



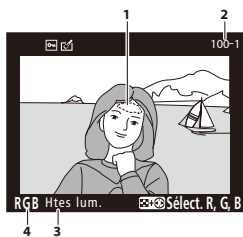

■ Hautes lumières

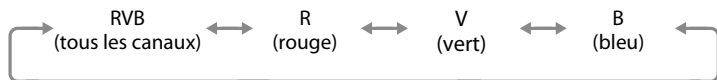
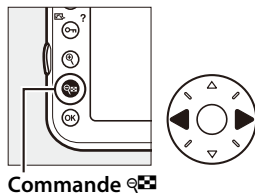

- 1 Hautes lumières de l'image¹
- 2 Numéro de dossier–numéro de vue²
..... 271
- 3 Indicateur de l'affichage des hautes lumières
- 4 Canal actuel¹

1 Les zones clignotantes indiquent les hautes lumières (zones qui risquent d'être surexposées) pour le canal actuel. Tout en maintenant la commande  enfoncée, appuyez sur ◀ ou ▶ pour faire défiler les canaux de la manière suivante :



2 S'affiche en jaune si la photo est dans un format autre que FX (y compris le format vidéo de base DX;  67, 79)



■ ■ Histogramme RVB

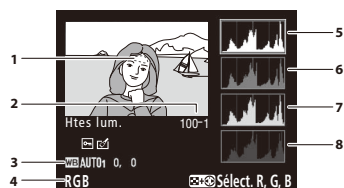

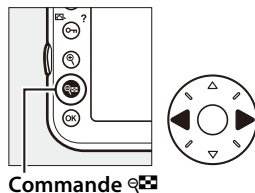

1	Hautes lumières de l'image ¹	
2	Numéro de dossier–numéro de vue ²	271
3	Balance des blancs.....	145
	Température de couleur.....	152
	Réglage précis de la balance des blancs	148
	Pré-réglage manuel.....	154
4	Canal actuel ¹	
5	Histogramme (canal RVB). Dans tous les histogrammes, l'axe horizontal indique la luminosité des pixels et l'axe vertical le nombre de pixels.	
6	Histogramme (canal rouge)	
7	Histogramme (canal vert)	
8	Histogramme (canal bleu)	

1 Les zones clignotantes indiquent les hautes lumières (zones qui risquent d'être surexposées) pour le canal actuel. Tout en maintenant la commande  enfoncée et appuyez sur ◀ ou ▶ pour faire défiler les canaux de la manière suivante:



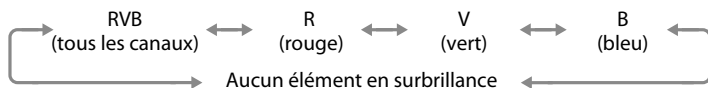

Commande 



2 S'affiche en jaune si la photo est dans un format autre que FX (y compris le format vidéo de base DX;  67, 79)



Fonction Loupe

Pour agrandir la photo lorsque l'histogramme est affiché, appuyez sur . Utilisez les commandes  et  pour effectuer un zoom avant ou arrière et faites défiler l'image à l'aide du sélecteur multidirectionnel. L'histogramme est mis à jour afin de ne représenter que les données correspondant à la portion de l'image affichée sur le moniteur.



Histogrammes

Les histogrammes de l'appareil photo ne sont donnés qu'à titre indicatif et peuvent être différents de ceux indiqués par les applications de retouche d'images. Voici quelques exemples d'histogrammes :

Si la plage de luminosité de l'image est étendue, la répartition des tons est relativement régulière.



Si l'image est sombre, la répartition des tons est décalée vers la gauche.

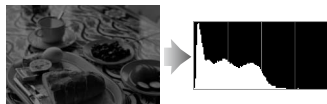

Si l'image est claire, la répartition des tons est décalée vers la droite.



Si vous augmentez la correction d'exposition, la répartition des tons est décalée vers la droite, alors que si vous la diminuez, la répartition des tons est décalée vers la gauche. Les histogrammes donnent une idée de l'exposition générale lorsqu'une forte luminosité ambiante empêche de bien voir les photos sur le moniteur.



■ Données de prise de vue

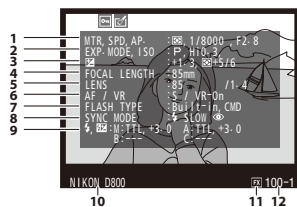

- 1 Méthode de mesure 115
- Vitesse d'obturation 119, 122
- Ouverture 120, 122
- 2 Mode d'exposition 117
- Sensibilité ¹ 109

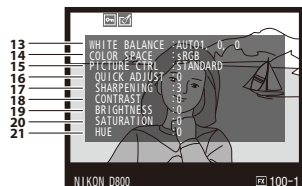

- 13 Balance des blancs 145
- Température de couleur 152
- Réglage précis de la balance des blancs 148
- Pré-réglage manuel 154

- 3 Correction d'exposition 130
- Réglage de l'exposition optimale ² 290
- 4 Focale 212, 379
- 5 Données d'objectif 212
- 6 Mode de mise au point 91
- Objectif VR (système de réduction de vibration) ³
- 7 Type de flash 181, 380
- Mode contrôleur 303
- 8 Mode de flash 183
- 9 Contrôle du flash 301
- Correction du flash 188
- 10 Nom de l'appareil photo
- 11 Zone d'image ⁴ 79
- 12 Numéro de dossier–numéro de vue ⁴ 271

- 14 Espace colorimétrique 274
- 15 Picture Control 163
- 16 Réglage rapide ⁵ 166
- Picture Control d'origine ⁶ 163
- 17 Accentuation 166
- 18 Contraste 166
- 19 Luminosité 166
- 20 Saturation ⁷ 166
- Effets de filtres ⁸ 166
- 21 Teinte ⁷ 166
- Virage ⁸ 166

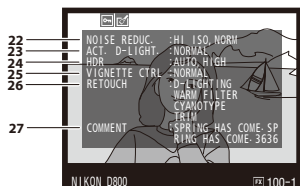

22	Réduction du bruit ISO.....	277
	Réduction du bruit en cas d'exposition prolongée.....	277
23	D-Lighting actif.....	174
24	Écart d'exposition HDR.....	178
	Lissage HDR.....	178
25	Contrôle du vignetage.....	275
26	Historique des retouches.....	341
27	Légende des images.....	333

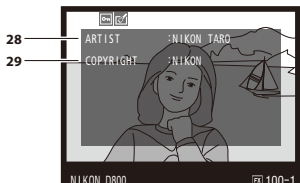

28	Nom du photographe.....	334
29	Détenteur du copyright.....	334

La quatrième page des données de prise de vue ne s'affiche que si les informations de copyright ont été enregistrées avec la photographie comme décrit à la page 334.

- 1 S'affiche en rouge si la photo a été prise alors que le réglage automatique de la sensibilité ISO était activé.
- 2 S'affiche si le réglage personnalisé b6 (**Réglage précis expo. opti.**, □ 290) est réglé sur une valeur autre que zéro pour toute méthode de mesure.
- 3 S'affiche seulement si un objectif VR est fixé sur l'appareil photo.
- 4 S'affiche en jaune si la photo est dans un format autre que FX (y compris le format vidéo de base DX; □ 67, 79).
- 5 Picture Control **Standard**, **Saturé**, **Portrait** et **Paysage** uniquement.
- 6 Picture Control **Neutre**, **Monochrome** et personnalisé.
- 7 Ne s'affiche pas avec les Picture Control monochromes.
- 8 Picture Control monochromes uniquement.



■ ■ Données GPS¹

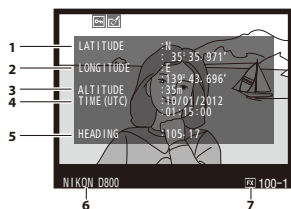

1	Latitude
2	Longitude
3	Altitude
4	Temps universel coordonné (UTC)
5	Cap géographique ²
6	Nom de l'appareil photo
7	Zone d'image ³79

- 1 Les données des vidéos sont celles du début de l'enregistrement.
- 2 S'affiche uniquement si le GPS est doté d'une boussole électronique.
- 3 S'affiche en jaune si la photo est dans un format autre que FX (y compris le format vidéo de base DX; , 67, 79).



■ Aperçu des données

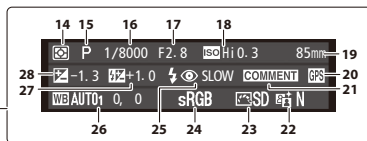
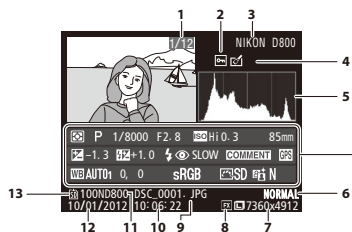

1	Numéro de vue/nombre total de vues
2	État de la protection.....233
3	Nom de l'appareil photo
4	Indicateur de retouche341
5	Histogramme indiquant la distribution des tons dans l'image (☐ 226).
6	Qualité d'image 84
7	Taille d'image..... 87
8	Zone d'image ¹ 79
9	Nom de fichier273
10	Heure d'enregistrement..... 27
11	Nom du dossier271
12	Date d'enregistrement 27
13	Logement de la carte actuelle 31
14	Méthode de mesure.....115
15	Mode d'exposition.....117

16	Vitesse d'obturation 119, 122
17	Ouverture 120, 122
18	Sensibilité ² 109
19	Focale 212, 379
20	Indicateur de données GPS..... 215
21	Indicateur de légende d'image..... 333
22	D-Lighting actif 174
23	Picture Control 163
24	Espace colorimétrique 274
25	Mode de flash..... 183
26	Balance des blancs 145
	Température de couleur..... 152
	Réglage précis de la balance des blancs 148
	Pré-réglage manuel 154
27	Correction du flash..... 188
	Mode contrôleur..... 303
28	Correction d'exposition 130

- 1 Les formats autres que FX (y compris le format vidéo de base DX) s'affichent en jaune (☐ 67, 79).
- 2 S'affiche en rouge si la photo a été prise alors que le réglage automatique de la sensibilité ISO était activé.







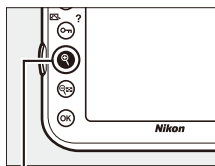

Regarder de plus près : fonction Loupe



Appuyez sur la commande  pour agrandir l'image affichée en plein écran ou l'image mise en surbrillance sur les planches d'imagerie. Vous pouvez effectuer les opérations suivantes avec la fonction Loupe:



Commande 

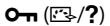

Pour	Utiliser	Description
Zoom avant ou arrière		Appuyez sur la commande  pour un grandissement maximal d'environ 46x (grandes images en format 36 x 24/3 : 2), 34x (images moyennes) ou 22x (petites images). Appuyez sur la commande  pour effectuer un zoom arrière.
Visualiser d'autres zones de l'image		Lorsque l'image est agrandie, utilisez le sélecteur multidirectionnel pour voir les zones qui ne sont pas visibles sur le moniteur. Maintenez le sélecteur multidirectionnel enfoncé pour accéder rapidement à d'autres zones de l'image. La fenêtre de navigation apparaît lorsque le facteur de zoom a été modifié; la zone actuellement visible sur le moniteur est indiquée par une bordure jaune.
Choisir des visages		Les visages (jusqu'à 35) détectés pendant l'agrandissement sont indiqués par un cadre blanc dans la fenêtre de navigation. Faites tourner la molette de commande secondaire pour voir les autres visages.
Visualiser d'autres images		Tournez la molette de commande principale pour visualiser la même zone sur d'autres photos, en conservant le même rapport d'agrandissement. La fonction Loupe est désactivée lorsqu'une vidéo est affichée.



Pour	Utiliser	Description
Modifier l'état de la protection		Pour en savoir plus, reportez-vous à la page 233.
Revenir en mode de prise de vue		Appuyez sur le déclencheur à mi-course ou appuyez sur  pour quitter et passer en mode de prise de vue.
Afficher les menus	MENU	Pour en savoir plus, reportez-vous à la page 259.



Protection des photos contre l'effacement

En mode de visualisation plein écran, loupe et imagerie, la commande  permet de protéger les photos contre toute suppression accidentelle. Il est impossible d'effacer les fichiers protégés à l'aide de la commande  ou de l'option **Effacer** du menu Visualisation. Notez cependant que les images protégées *sont effacées* par le formatage de la carte mémoire ( 32, 326).



Pour protéger une photo:

1 Sélectionner une image.

Affichez l'image en mode de visualisation plein écran ou loupe, ou mettez-la en surbrillance sur la planche des imagerie.



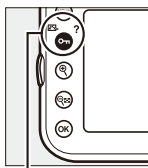

2 Appuyer sur la commande .

La photo sera marquée avec l'icône . Pour supprimer la protection d'une photo afin de pouvoir l'effacer, affichez la photo ou mettez-la en surbrillance sur la planche des imagerie, puis appuyez sur la commande .



Commande 

Suppression de la protection de toutes les images

Pour supprimer la protection de toutes les images contenues dans le ou les dossiers actuellement sélectionnés dans le menu **Dossier de visualisation**, appuyez simultanément sur les commandes  et  pendant environ deux secondes lors de la visualisation.



Suppression de photos

Pour effacer la photo affichée en mode de visualisation plein écran ou mise en surbrillance sur la planche des imageries, appuyez sur la commande  (FORMAT). Pour effacer plusieurs photos sélectionnées ou toutes les photos contenues dans le dossier de visualisation sélectionné, utilisez la fonction **Effacer** du menu de visualisation. Une fois effacées, les images ne peuvent plus être récupérées. Notez que les photos qui sont protégées ou masquées ne peuvent pas être effacées.

Visualisation en plein écran et par imageries

Appuyez sur la commande  (FORMAT) pour effacer la photo actuellement affichée.

1 Sélectionner une image.

Affichez l'image ou mettez-la en surbrillance sur la planche des imageries.

2 Appuyer sur la commande (FORMAT).

Une boîte de dialogue de confirmation s'affiche.

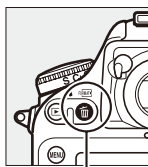

Commande



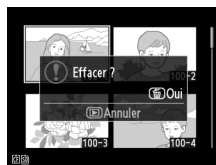

Visualisation plein écran



Visualisation par planche d'imageries

3 Appuyer de nouveau sur la commande (FORMAT).

Pour effacer la photo, appuyez de nouveau sur la commande  (FORMAT). Pour quitter sans effacer la photo, appuyez sur la commande .



Commande 
(FORMAT)

Informations complémentaires

L'option **Après effacement** du menu Visualisation permet de déterminer quelle image, précédente ou suivante, sera affichée après la suppression de l'image actuelle (266).

Menu Visualisation

L'option **Effacer** du menu Visualisation offre les options suivantes. Notez que le temps nécessaire à la suppression des images dépend du nombre d'images à effacer.

Option	Description
 Sélection	Efface les photos sélectionnées.
ALL Tout	Efface toutes les photos du dossier actuellement sélectionné pour la visualisation (📁 260). Si deux cartes sont insérées, vous pouvez sélectionner la carte sur laquelle les photos seront supprimées.

■ Sélection : suppression des photos sélectionnées

1 Choisir Sélection pour l'option Effacer du menu Visualisation.

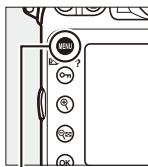

Appuyez sur la commande **MENU** et sélectionnez **Effacer** dans le menu Visualisation. Mettez en surbrillance **Sélection** et appuyez sur ►.



Commande MENU



2 Mettre une photo en surbrillance.

Utilisez le sélecteur multidirectionnel pour mettre en surbrillance une photo (pour voir la photo mise en surbrillance en plein écran, maintenez la commande  enfoncée ; pour visualiser des photos se trouvant ailleurs, appuyez sur  et sélectionnez la carte et le dossier souhaités comme décrit à la page 221).

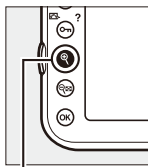

Commande Q

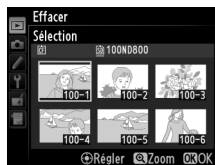

3 Sélectionner la photo en surbrillance.

Appuyez au centre du sélecteur multidirectionnel pour sélectionner la photo mise en surbrillance. Les images sélectionnées sont signalées par l'icône . Répétez les étapes 2 et 3 pour sélectionner d'autres photos. Pour désélectionner une photo, mettez-la en surbrillance et appuyez au centre du sélecteur multidirectionnel.

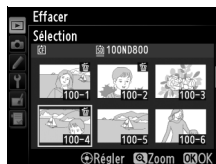

4 Appuyer sur **OK** pour terminer l'opération.

Une boîte de dialogue de confirmation apparaît ; mettez en surbrillance **Oui** et appuyez sur **OK**.

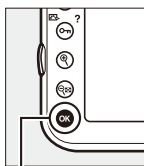

Commande **OK**







Connexions

Connexion à un ordinateur

Cette section explique comment utiliser le câble USB UC-E14 fourni pour connecter l'appareil photo à un ordinateur.

Avant de connecter l'appareil photo

Avant de connecter l'appareil photo, installez le logiciel se trouvant sur le CD d'installation de ViewNX 2 (fourni). Afin de ne pas risquer une interruption du transfert des données, assurez-vous que l'accumulateur EN-EL15 de l'appareil photo est complètement chargé. En cas de doute, chargez-le avant de commencer ou servez-vous d'un adaptateur secteur EH-5b et d'un connecteur d'alimentation EP-5B (disponibles séparément).

■ ■ Logiciel fourni

ViewNX 2 offre la fonction « Nikon Transfer 2 » qui permet de copier les photos de l'appareil photo vers l'ordinateur. ViewNX 2 permet ensuite de visualiser et d'imprimer les images sélectionnées ou d'éditer des photos et des vidéos. Avant d'installer ViewNX 2, vérifiez que votre ordinateur dispose bien de la configuration système requise, indiquée à la page 242.



1 Démarrer l'ordinateur et insérer le CD d'installation de ViewNX 2.

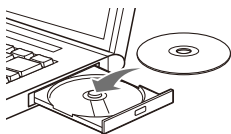

Windows

Mac OS



ViewNX 2

Double-cliquez sur l'icône
située sur le bureau



Welcome

Double-cliquez sur l'icône
Welcome (Bienvenue)

2 Sélectionner une langue.

Si la langue souhaitée n'est pas disponible, cliquez sur **Sélection de votre région** pour choisir une autre région, puis sélectionnez la langue souhaitée (la sélection de la région n'est pas disponible dans la version européenne).

① Sélectionnez la région (si nécessaire)



② Sélectionnez la langue

③ Cliquez sur Suivant

3 Démarrer l'installation.

Cliquez sur **Installer** et suivez les instructions affichées à l'écran.

Guide d'installation

Pour obtenir de l'aide sur l'installation de ViewNX 2, cliquez sur Guide d'installation à l'étape 3.

Cliquez sur **Installer**



4 Quitter l'installation.

Cliquez sur **Oui** (Windows) ou sur **OK** (Mac OS) une fois l'installation terminée.



Les logiciels suivants sont installés :

- ViewNX 2
- Apple QuickTime (Windows uniquement)

5 Retirer le CD d'installation du lecteur de CD-ROM.

Connexion des câbles

Assurez-vous que l'appareil photo est éteint avant de brancher ou de débrancher les câbles d'interface. Ne forcez pas, ni n'essayez d'insérer les connecteurs de travers. Fermez le volet des connecteurs si vous ne les utilisez pas.

Windows

Pour se rendre sur le site Web Nikon après avoir installé ViewNX 2, sélectionnez **Tous programmes > Lien vers Nikon** à partir du menu Démarrer de Windows (une connexion à Internet est nécessaire).



Configuration système requise

Windows

Microprocesseur	<ul style="list-style-type: none">• Photos/vidéos JPEG: séries Intel Celeron, Pentium 4 ou Core, 1,6 GHz ou supérieur• Vidéos H.264 (lecture): Pentium D 3,0 GHz ou supérieur ; Intel Core i5 ou supérieur pour lire des vidéos ayant une taille d'image égale ou supérieure à 1280 × 720 à une cadence de prise de vue de 30 vps ou supérieur, ou des vidéos avec une taille d'image égale ou supérieure à 1920 × 1080• Vidéos H.264 (édition): Core 2 Duo 2,6 GHz ou supérieur
Système d'exploitation	Versions préinstallées de Windows 7 Édition Familiale Basique/Édition Familiale Premium/Professionnel/Entreprise/Édition Intégrale (Service Pack 1), Windows Vista Édition Familiale Basique/Édition Familiale Premium/Professionnel/Entreprise/Édition Intégrale (Service Pack 2) ou versions 32 bits de Windows XP Édition familiale/Professionnel (Service Pack 3). Tous les programmes installés fonctionnent en applications 32 bits dans les versions 64 bits de Windows 7 et Windows Vista.
RAM	<ul style="list-style-type: none">• Windows 7/Windows Vista: 1 Go ou plus (2 Go ou plus recommandés)• Windows XP: 512 Mo ou plus (2 Go ou plus recommandés)
Espace disque	500 Mo au moins disponibles sur le disque de démarrage (1 Go ou plus recommandé)
Moniteur	<ul style="list-style-type: none">• Définition vidéo: 1024 × 768 pixels (XGA) ou plus (1280 × 1024 pixels (SXGA) ou plus recommandés)• Couleur: couleur 24 bits (True Color) ou plus

Mac OS

Microprocesseur	<ul style="list-style-type: none">• Photos/vidéos JPEG: séries PowerPC G4 (1 GHz ou supérieur), G5, Intel Core ou Xeon• Vidéos H.264 (lecture): PowerPC G5 Dual ou Core Duo, 2 GHz ou supérieur ; Intel Core i5 ou supérieur recommandé pour lire des vidéos ayant une taille d'image égale ou supérieure à 1280 × 720 à une cadence de 30 vps ou plus, ou des vidéos ayant une taille d'image égale ou supérieure à 1920 × 1080• Vidéos H.264 (édition): Core 2 Duo 2,6 GHz ou supérieur• Processeur graphique supportant l'accélération matérielle QuickTime H.264 recommandé
Système d'exploitation	Mac OS X version 10.5.8, 10.6.8 ou 10.7.2
RAM	512 Mo ou plus (2 Go ou plus recommandés)
Espace disque	500 Mo au moins disponibles sur le disque de démarrage (1 Go ou plus recommandé)
Moniteur	<ul style="list-style-type: none">• Définition vidéo: 1024 × 768 pixels (XGA) ou plus (1280 × 1024 pixels (SXGA) ou plus recommandés)• Couleur: couleur 24 bits (millions de couleurs) ou plus

Connexion USB directe

Connectez l'appareil photo à l'aide du câble USB UC-E14 fourni.

1 Mettre l'appareil photo hors tension.

2 Allumer l'ordinateur.

Allumez l'ordinateur et attendez qu'il démarre.

3 Brancher le câble USB.

Branchez le câble USB comme illustré.

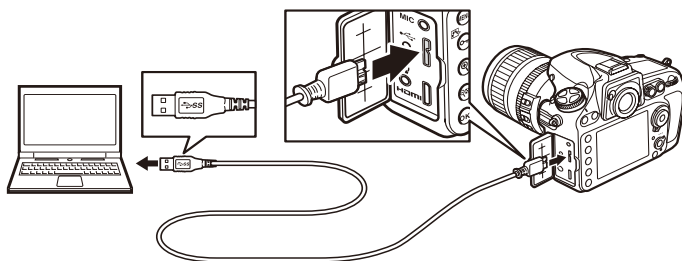

✓ Concentrateurs USB

Connectez l'appareil photo directement à l'ordinateur ; ne branchez pas le câble via un concentrateur USB ou le port USB du clavier.

✓ Attache de câble USB

Pour empêcher le câble de se débrancher, fixez l'attache comme indiqué.

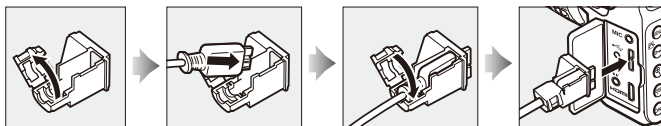

4 Mettre l'appareil photo sous tension.



5 Lancer Nikon Transfer 2.

Si un message vous invite à choisir un programme, sélectionnez Nikon Transfer 2.

Windows 7

Si la boîte de dialogue suivante s'affiche, sélectionnez Nikon Transfer 2 comme décrit ci-dessous.

- 1 Sous **Importer vos images et vos vidéos**, cliquez sur **Modifier le programme**. Une boîte de dialogue de sélection de programmes s'affiche ; sélectionnez **Importer le fichier avec Nikon Transfer 2** et cliquez sur **OK**.



- 2 Double-cliquez sur **Importer le fichier**.

6 Cliquer sur Démarrer le transfert.

Par défaut, toutes les images sur la carte mémoire seront copiées sur l'ordinateur (pour en savoir plus sur l'utilisation de Nikon Transfer 2, lancez ViewNX 2 ou Nikon Transfer 2 et sélectionnez **Aide sur ViewNX 2** dans le menu **Aide**).



Démarrer le transfert

7 Mettre l'appareil photo hors tension, puis débrancher le câble USB une fois le transfert terminé.

Nikon Transfer 2 se ferme automatiquement une fois le transfert terminé.

Pendant le transfert

N'éteignez pas l'appareil photo, ni ne débranchez le câble USB pendant le transfert.

Ethernet et réseaux sans fil

Lorsque le transmetteur sans fil WT-4 optionnel (☐ 387) est installé, les photos peuvent être transférées ou imprimées en passant par un réseau sans fil ou Ethernet et l'appareil photo, commandé à partir d'un ordinateur connecté au réseau sous Camera Control Pro 2 (disponible séparément). Le WT-4 peut être utilisé dans l'un des modes suivants :

Mode	Fonction
Mode de transfert	Permet de transférer de nouvelles photos ou des photos existantes vers un ordinateur ou un serveur ftp.
Mode de sélection imagerie	Permet d'afficher un aperçu des photos sur le moniteur de l'ordinateur avant leur transfert.
Mode PC	Permet de contrôler l'appareil photo depuis l'ordinateur à l'aide de Camera Control Pro 2 (disponible séparément).
Mode d'impression	Permet d'imprimer les images JPEG sur une imprimante connectée à un ordinateur en réseau.

Pour en savoir plus, consultez le manuel d'utilisation du WT-4. Veuillez à toujours mettre à jour le microprogramme du transmetteur sans fil et les logiciels fournis avec les dernières versions disponibles.

☑ Mode de transfert

Lorsque **Système de comm. sans fil > Mode > Mode de transfert** est sélectionné dans le menu Configuration de l'appareil photo, la commande ☒ sert lors de la visualisation à sélectionner les photos à télécharger, ce qui l'empêche d'être utilisée pour sélectionner des images pour d'autres opérations, comme la comparaison côte à côte (☐ 364). Pour rétablir son utilisation normale, sélectionnez une autre option pour **Système de comm. sans fil > Mode**.

📷 Enregistrement et lecture des vidéos pendant le transfert

Vous ne pouvez pas enregistrer ou lire des vidéos en mode de transfert des images si un WT-4 est connecté à l'appareil photo (« mode de transfert des images » s'applique aux images en cours de transfert et aux images en attente de transfert).



Vidéos

Le WT-4 peut être utilisé pour télécharger des films en mode de transfert si **Envoi automatique** ou **Format de fichier** n'est pas sélectionné pour **Réglages de transfert**. Les vidéos ne peuvent pas être transférées en mode de sélection imagerie.

Mode de sélection imagerie

Vous ne pouvez pas modifier les réglages de l'appareil photo à partir de l'ordinateur en mode de sélection imagerie.

Camera Control Pro 2

Le logiciel Camera Control Pro 2 (disponible séparément; ☐ 390) permet de commander l'appareil photo depuis un ordinateur. Lorsque vous utilisez Camera Control Pro 2 pour capturer les photos directement sur l'ordinateur, le témoin de connexion au PC (**P** ) apparaît sur l'écran de contrôle.



Impression de photos

Vous pouvez imprimer les images JPEG sélectionnées avec une imprimante PictBridge (☎ 433) raccordée directement à l'appareil photo.

☑ **Sélection des photos à imprimer**

Il est impossible de sélectionner les images créées avec une qualité d'image NEF (RAW) ou TIFF (RVB) (☎ 84) afin de les imprimer. Vous pouvez créer des copies JPEG des images NEF (RAW) à l'aide de l'option **Traitement NEF (RAW)** dans le menu Retouche (☎ 353).

🔪 **Impression via une connexion USB directe**

Assurez-vous que l'accumulateur est complètement chargé ou utilisez un adaptateur secteur EH-5b et un connecteur d'alimentation EP-5B optionnels. Lorsque vous prenez des photos à imprimer par connexion directe USB, choisissez pour **Espace colorimétrique** l'option **sRVB** (☎ 274).

🔪 **Informations complémentaires**

Reportez-vous à la page 422 pour en savoir plus sur la procédure à suivre en cas d'erreur lors de l'impression.



Connexion de l'imprimante

Connectez l'appareil photo à l'aide du câble USB UC-E14 fourni.

1 Mettre l'appareil photo hors tension.

2 Brancher le câble USB.

Mettez l'imprimante sous tension et branchez le câble USB comme illustré. Ne forcez pas, ni n'essayez d'insérer les connecteurs de travers.

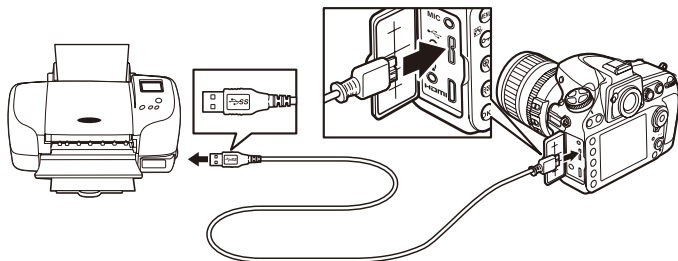

Concentrateurs USB

Connectez l'appareil photo directement à l'imprimante; ne branchez pas le câble via un concentrateur USB.

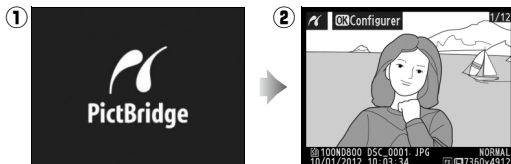

3 Mettre l'appareil photo sous tension.

Un écran de bienvenue apparaît sur le moniteur, suivi de l'écran de visualisation PictBridge.



Impression vue par vue

1 Sélectionner une photo.

Appuyez sur ◀ ou ▶ pour voir d'autres images. Appuyez sur ▲ ou ▼ pour voir les informations concernant la photo (☰ 222), ou appuyez sur la commande  pour agrandir la vue actuellement affichée (☰ 231, appuyez sur ▶ pour sortir de la fonction Loupe). Pour afficher six images à la fois, appuyez sur le bouton central du sélecteur multidirectionnel. Utilisez le sélecteur multidirectionnel pour mettre les images en surbrillance, ou appuyez de nouveau sur le bouton central du sélecteur multidirectionnel pour afficher en plein écran la photo mise en surbrillance. Pour voir des images se trouvant ailleurs, appuyez sur  lorsque les photos sont affichées par imagerie et sélectionnez la carte et le dossier souhaités comme décrit à la page 221.

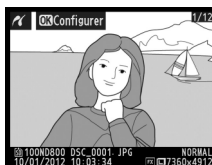

2 Afficher les options d'impression.

Appuyez sur  pour afficher les options d'impression PictBridge.

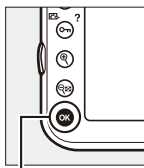

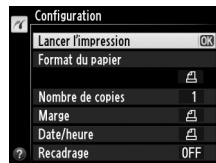

Commande 



3 Régler les options d'impression.

Appuyez sur ▲ ou ▼ pour mettre en surbrillance une option et appuyez sur ▶ pour la sélectionner.

Option	Description
Format du papier	Mettez en surbrillance un format de papier (seuls les formats autorisés par l'imprimante connectée apparaissent), puis appuyez sur  pour le sélectionner et revenir au menu précédent (pour imprimer en utilisant le format par défaut de l'imprimante connectée, sélectionnez Réglage de l'imprimante).
Nombre de copies	Appuyez sur ▲ ou ▼ pour choisir le nombre de copies (au maximum 99), puis appuyez sur  pour confirmer votre sélection et revenir au menu précédent.



Option	Description
Marge	<p>Cette option n'est disponible que si elle est autorisée par l'imprimante sélectionnée. Mettez en surbrillance Réglage de l'imprimante (utiliser les réglages de l'imprimante connectée), Imprimer avec marge (imprimer avec une marge blanche) ou Sans marge et appuyez sur OK pour confirmer votre sélection et revenir au menu précédent.</p>
Date/heure	<p>Mettez en surbrillance Réglage de l'imprimante (utiliser les réglages de l'imprimante connectée), Imprimer la date/l'heure (imprimer l'heure et la date d'enregistrement sur les photos) ou Sans date/heure et appuyez sur OK pour confirmer votre sélection et revenir au menu précédent.</p>
Recadrage	<p>Cette option n'est disponible que si elle est autorisée par l'imprimante sélectionnée. Pour quitter sans recadrer, mettez en surbrillance Aucun recadrage et appuyez sur OK. Pour recadrer la photo actuellement sélectionnée, mettez en surbrillance Recadrer et appuyez sur ▶.</p> <p>Si vous sélectionnez Recadrer, la boîte de dialogue ci-contre s'affiche. Appuyez sur Q pour augmenter la taille du recadrage, sur Q pour la réduire. Positionnez le recadrage à l'aide du sélecteur multidirectionnel et appuyez sur OK. Notez que la qualité d'impression risque de baisser si vous imprimez de petits recadrages en grand.</p>



4 Lancer l'impression.

Sélectionnez **Lancer l'impression** et appuyez sur **OK** pour commencer l'impression. Pour annuler avant la fin de l'impression de toutes les copies, appuyez sur **OK**.



Impression de plusieurs images

1 Afficher le menu PictBridge.

Appuyez sur la commande **MENU** sur l'affichage de visualisation PictBridge (reportez-vous à l'étape 3, page 248).

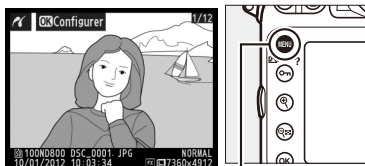

Commande **MENU**

2 Choisir une option.

Mettez en surbrillance l'une des options suivantes et appuyez sur ►.

- **Imprimer la sélection:** sélectionnez les photos à imprimer.
- **Impression (DPOF):** imprimez une commande d'impression existante créée avec l'option **Commande d'impression DPOF** du menu Visualisation (☞ 254). La commande d'impression en cours apparaît à l'étape 3.
- **Impression de l'index:** pour imprimer l'index de toutes les photos au format JPEG de la carte mémoire, passez à l'étape 4. Notez que si la carte mémoire contient plus de 256 images, seules les 256 premières seront imprimées.

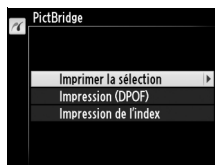

3 Sélectionner les photos.

Utilisez le sélecteur multidirectionnel pour faire défiler les photos de la carte mémoire (pour voir des photos se trouvant ailleurs, appuyez sur  et sélectionnez la carte et le dossier souhaités comme décrit à la page 221). Pour afficher la photo actuellement sélectionnée en plein écran, maintenez enfoncée la commande . Pour sélectionner l'image actuelle afin de l'imprimer, appuyez sur la commande  (/?) et appuyez sur .

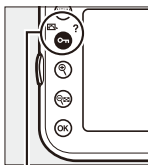

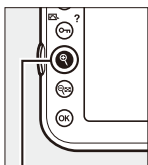
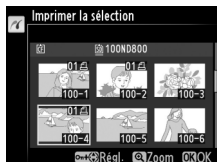

Commande  (/?)



Commande 



▲. La photo est marquée avec l'icône  et le nombre de copies est réglé sur 1. Tout en maintenant la commande  (/?) enfoncée, appuyez sur ▲ ou ▼ pour spécifier le nombre de copies (au maximum 99 ; pour désélectionner l'image, appuyez sur ▼ lorsque le nombre de copies est égal à 1). Continuez jusqu'à ce que toutes les photos souhaitées soient sélectionnées.

4 Afficher les options d'impression.

Appuyez sur  pour afficher les options d'impression PictBridge.





Commande 



5 Ajuster les options d'impression.

Choisissez les options de format de papier, de marge et de date/heure comme décrit à la page 249 (un avertissement apparaît si le format de papier sélectionné est trop petit pour un index photo).

6 Lancer l'impression.

Sélectionnez **Lancer l'impression** et appuyez sur  pour commencer l'impression. Pour annuler avant la fin de l'impression, appuyez sur .



Création d'une commande d'impression

DPOF : réglage d'impression

L'option **Commande d'impression DPOF** du menu Visualisation permet de créer des « commandes d'impression » numériques pour les imprimantes et les périphériques compatibles avec PictBridge et autorisant le format DPOF (☞ 433).

1 Choisir Sélectionner/ régler pour la rubrique Commande d'impression DPOF du menu Visualisation.



Commande MENU

Appuyez sur la commande **MENU** et sélectionnez **Commande d'impression DPOF** dans le menu Visualisation. Mettez en surbrillance **Sélectionner/régler** et appuyez sur ► (pour supprimer toutes les photos de la commande d'impression, sélectionnez **Désélectionner tout ?**).

2 Sélectionner les photos.

Utilisez le sélecteur multidirectionnel pour faire défiler les photos de la carte mémoire (pour voir des photos se trouvant ailleurs, appuyez sur et sélectionnez la carte et le dossier souhaités comme décrit à la page 221).

Pour afficher la photo actuelle en plein écran, maintenez enfoncée la commande . Pour sélectionner l'image actuelle afin de l'imprimer, appuyez sur la commande et appuyez sur ▲. La photo sera marquée avec l'icône et le nombre

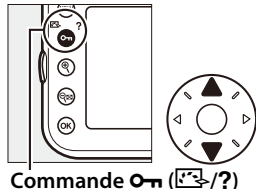

Commande (☞/?)

de copies, réglé sur 1. Tout en maintenant la commande (☞/?) enfoncée, appuyez sur ▲ ou ▼ pour spécifier le nombre de copies (au maximum 99 ; pour désélectionner l'image, appuyez sur ▼ lorsque le nombre de copies est égal à 1). Appuyez sur , une fois toutes les photos souhaitées sélectionnées.



3 Sélectionner les options d'impression.

Mettez en surbrillance les options suivantes et appuyez sur ► pour activer ou désactiver l'option en surbrillance (pour valider la commande d'impression sans inclure ces informations, passez à l'étape 4).

- **Imprimer données prise de vue**: permet d'imprimer la vitesse d'obturation et l'ouverture sur toutes les photos de la commande d'impression.
- **Imprimer la date**: permet d'imprimer la date d'enregistrement sur toutes les photos de la commande d'impression.



4 Valider la commande d'impression.

Mettez en surbrillance l'option **Terminé** et appuyez sur OK pour valider la commande d'impression.



Commande OK



✓ Réglage d'impression

Pour imprimer la commande d'impression lorsque l'appareil photo est connecté à une imprimante PictBridge, sélectionnez **Impression (DPOF)** dans le menu PictBridge et suivez les étapes « Impression de plusieurs images » pour modifier et imprimer la commande en cours (☐ 251). Les options DPOF d'impression de la date et des données de prise de vue ne sont pas disponibles avec l'impression par connexion directe USB; pour imprimer la date d'enregistrement des photographies sur la commande d'impression en cours, utilisez l'option PictBridge **Date/heure**.

L'option Réglage d'impression ne peut pas être utilisée si la carte mémoire ne dispose pas de suffisamment d'espace pour enregistrer la commande d'impression.

Il est impossible de sélectionner des images créées avec un réglage de qualité d'image NEF (RAW; ☐ 84) pour les imprimer avec cette option.

Les commandes d'impression risquent de ne pas s'imprimer correctement, si, après leur création, des images sont supprimées à l'aide d'un ordinateur ou d'un autre périphérique.



Regarder les photos sur un téléviseur

Un câble HDMI (High-Definition Multimedia Interface) à mini-broches de type C (disponible auprès d'autres fabricants) permet de raccorder l'appareil photo à un périphérique vidéo haute définition.

1 Mettre l'appareil photo hors tension.

Éteignez toujours l'appareil photo avant de brancher ou de débrancher un câble HDMI.

2 Brancher le câble HDMI comme illustré.

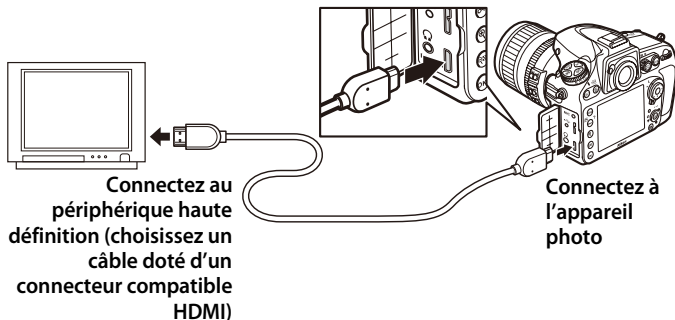

3 Régler le périphérique sur le canal HDMI.

4 Mettre l'appareil photo sous tension et appuyer sur la commande .

Pendant la visualisation, les images s'affichent à la fois sur le moniteur de l'appareil photo et sur le téléviseur ou l'écran haute-définition.

Fermer le volet des connecteurs

Fermez le volet des connecteurs si vous n'utilisez pas les connecteurs. La présence de poussière peut gêner le transfert des données.

Options HDMI

L'option **HDMI** du menu Configuration (☰ 325) contrôle la résolution de sortie et d'autres options HDMI avancées.

■ ■ Résolution de sortie

Choisissez le format de sortie des images sur le périphérique HDMI. Si **Automatique** est sélectionné, l'appareil sélectionne automatiquement le format approprié. Quelle que soit l'option sélectionnée, **Automatique** sera utilisée pour la visée écran vidéo, l'enregistrement de vidéos et la visualisation.



■ ■ Avancé

Option	Description
Plage de sortie	<p>Automatique est recommandé dans la plupart des situations. Si l'appareil photo n'arrive pas à déterminer la plage de sortie correcte du signal vidéo RVB pour le périphérique HDMI, vous pouvez choisir parmi les options suivantes:</p> <ul style="list-style-type: none">• Standard: pour les périphériques ayant une plage d'entrée pour le signal vidéo RVB de 16 à 235. Choisissez cette option si vous remarquez une perte des détails dans les ombres.• Étendue: pour les périphériques ayant une plage d'entrée pour le signal vidéo RVB de 0 à 255. Choisissez cette option si les ombres paraissent délavées ou trop lumineuses.
Format d'affichage de sortie	Choisissez une couverture horizontale et verticale pour la sortie HDMI de 95% ou 100%.
Affichage en visée écran	Si Désactivé est sélectionné lorsque l'appareil photo est connecté à un périphérique HDMI, les informations de prise de vue ne sont pas affichées sur le moniteur pendant la prise de vue en visée écran.



Visualisation sur le téléviseur

Il est recommandé d'utiliser un adaptateur secteur EH-5b et un connecteur d'alimentation EP-5B (vendus séparément) en cas de visualisation prolongée. Notez que les bords peuvent ne pas être visibles lorsque les photographies sont visionnées sur un téléviseur.

Diaporamas

L'option **Diaporama** du menu Visualisation permet de faire défiler de manière automatisée les images à l'écran (☐ 267).

Paramètres audio

Le son enregistré avec le microphone stéréo optionnel ME-1 (☐ 65, 390) sort en stéréo lorsque les vidéos sont lues sur des périphériques HDMI raccordés à l'appareil photo par un câble HDMI (notez que le son ne sortira pas des écouteurs branchés sur l'appareil photo). Le volume peut être réglé avec les commandes du téléviseur; il est impossible d'utiliser celles de l'appareil photo.

HDMI et visée écran

Lorsque l'appareil photo est raccordé par un câble HDMI, les écrans HDMI peuvent être utilisés pour la prise de vue et la vidéo en visée écran (☐ 57, 67). Pendant la visée écran ainsi que pendant l'enregistrement et la lecture de vidéos, la sortie HDMI est réglée en fonction de l'option sélectionnée pour **Paramètres vidéo > Taille d'image/cadence** dans le menu Prise de vue (☐ 70). Notez que certains périphériques HDMI peuvent ne pas prendre en charge le paramètre sélectionné; dans ce cas, sélectionnez **1080i (entrelacé)** pour **HDMI > Résolution de sortie** (☐ 257).



Guide des menus

▶ Menu Visualisation: *gestion des images*

Pour afficher le menu Visualisation, appuyez sur **MENU** et sélectionnez l'onglet  (menu visualisation).

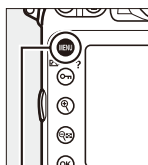

Commande
MENU

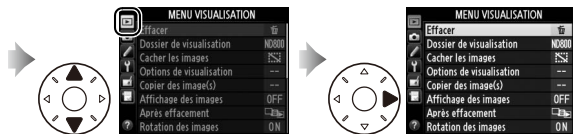

Option	
Effacer	236
Dossier de visualisation	260
Cacher les images	260
Options de visualisation	261
Copier des image(s)	262
Affichage des images	265
Après effacement	266
Rotation des images	266
Diaporama	267
Commande d'impression DPOF	254

Informations complémentaires

Les réglages par défaut des menus sont répertoriés en page 405.

Choisissez un dossier de visualisation ( 219).

Option	Description
ND800	Les photos se trouvant dans tous les dossiers créés avec le D800 sont visibles pendant la visualisation.
Tout	Les photos se trouvant dans tous les dossiers sont visibles pendant la visualisation.
Actuel	Seules les photos se trouvant dans le dossier en cours sont visibles pendant la visualisation.

Cacher les images



Commande MENU →  menu Visualisation

Masquez ou révélez les photos sélectionnées en suivant la procédure décrite ci-dessous. Les photos masquées ne sont visibles que dans le menu **Cacher les images** et ne peuvent être effacées que par le formatage de la carte mémoire.

Images protégées et masquées



En révélant une image protégée, vous retirez aussi sa protection.

1 Choisir Sélectionner/régler.

Mettez en surbrillance **Sélectionner/régler** et appuyez sur  (pour sauter les étapes restantes et rendre visibles toutes les photos, mettez en surbrillance **Désélectionner tout ?** et appuyez sur .



2 Sélectionner les photos.

Utilisez le sélecteur multidirectionnel pour faire défiler les photos de la carte mémoire (pour afficher en plein écran la photo mise en surbrillance, maintenez la commande  enfoncée; pour voir des photos se trouvant ailleurs, appuyez sur  et sélectionnez la carte et le dossier comme décrit en page 221), puis appuyez sur le bouton central du sélecteur multidirectionnel pour sélectionner la photo actuelle. Les images sélectionnées sont signalées par l'icône ; pour désélectionner une image, mettez la photo en surbrillance et appuyez sur le bouton central du sélecteur multidirectionnel.



3 Appuyer sur .



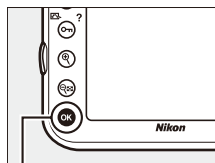



Appuyez sur  pour terminer l'opération.



Commande 

Options de visualisation

Commande MENU →  menu Visualisation

Choisissez les informations disponibles pour l'affichage des informations de photo en mode visualisation ( 222). Appuyez sur  ou  pour mettre en surbrillance une option, puis appuyez sur  pour sélectionner l'option afin de l'afficher dans les informations. Le signe  apparaît à côté des éléments sélectionnés; pour désélectionner l'option, mettez-la en surbrillance et appuyez sur . Pour revenir au menu Visualisation, mettez en surbrillance **Terminé** et appuyez sur .



Cette option permet de copier des images d'une carte mémoire à l'autre.

Option	Description
Sélectionner la source	Pour sélectionner la carte à partir de laquelle les photos doivent être copiées.
Sélectionner les image(s)	Pour sélectionner les images à copier.
Sélectionner la destination	Pour sélectionner le dossier de destination sur l'autre carte.
Copier les image(s)?	Pour copier les images sélectionnées vers la destination spécifiée.

1 Choisir Sélectionner la source.

Mettez en surbrillance **Sélectionner la source** et appuyez sur ►.



2 Sélectionner la carte source.

Mettez en surbrillance le logement de la carte où se trouvent les images à copier, puis appuyez sur .



3 Choisir Sélectionner les image(s).

Mettez en surbrillance **Sélectionner les image(s)** et appuyez sur ►.



4 Sélectionner le dossier source.

Mettez en surbrillance le dossier contenant les images à copier, puis appuyez sur ►.





5 Effectuer une sélection initiale.

Avant de sélectionner ou de désélectionner les images une par une, vous pouvez choisir de marquer toutes les images ou toutes les images protégées du dossier avec les options **Sélectionner toutes les images** ou **Sélectionner images protégées**. Pour ne marquer que les images sélectionnées une par une, choisissez **Désélectionner tout** avant de continuer.



6 Sélectionner d'autres images.

Mettez les photos en surbrillance et appuyez sur le bouton central du sélecteur multidirectionnel pour sélectionner ou désélectionner (pour afficher en plein écran la photo mise en surbrillance, maintenez la commande  enfoncée). Les images sélectionnées sont marquées d'un ✓. Appuyez sur  pour passer à l'étape 7, une fois votre sélection terminée.



7 Choisir Sélectionner la destination.

Mettez en surbrillance **Sélectionner la destination** et appuyez sur ►.



8 Sélectionner un dossier de destination.

Pour saisir un numéro de dossier, choisissez **Sélectionner par numéro**, entrez le numéro (☞ 271) et appuyez sur **OK**.



Pour choisir à partir d'une liste de dossiers existants, choisissez **Sélectionner dans une liste**, mettez un dossier en surbrillance et appuyez sur **OK**.



9 Copier les images.

Mettez en surbrillance **Copier les image(s)?** et appuyez sur **OK**.



Commande **OK**



Une boîte de dialogue de confirmation apparaît ; mettez en surbrillance **Oui** et appuyez sur **OK**. Appuyez de nouveau sur **OK** pour quitter, une fois la copie terminée.



✓ Copier des images

Les images ne seront pas copiées s'il n'y a pas suffisamment d'espace disponible sur la carte de destination. Assurez-vous que l'accumulateur est complètement chargé avant de copier des vidéos.

Si le dossier de destination contient une image ayant le même nom qu'une des images à copier, une boîte de dialogue de confirmation s'affiche.

Sélectionnez **Remplacer l'image existante** pour remplacer l'image par celle à copier, ou

sélectionnez **Tout remplacer** pour remplacer toutes les images existantes ayant le même nom

sans plus aucune demande de confirmation. Pour continuer sans remplacer l'image, sélectionnez **Passer**, ou sélectionnez **Annuler** pour quitter sans copier d'autre image. Les fichiers masqués ou protégés dans le dossier de destination ne seront pas remplacés.

L'état de protection est copié avec les images, mais pas le marquage pour impression (📖 254). Les images masquées ne peuvent pas être copiées.





Affichage des images

Commande MENU → [Image] menu Visualisation

Cette option vous permet de choisir si les images doivent être automatiquement affichées, ou non, sur le moniteur juste après la prise de vue. Si vous sélectionnez **Désactivé**, les photos ne peuvent être vues qu'en appuyant sur la commande [Image].



Choisissez l'image affichée après la suppression d'une image.



Option	Description
 Afficher l'image suivante	Affiche l'image suivante. Si l'image effacée était la dernière, l'image précédente est affichée.
 Afficher l'image précédente	Affiche l'image précédente. Si l'image effacée était la première, l'image suivante est affichée.
 Ne pas modifier	Si vous faites défiler les images dans leur ordre d'enregistrement, l'image suivante sera affichée comme décrit pour l'option Afficher l'image suivante . Si vous faites défiler les images dans l'ordre inverse, l'image précédente sera affichée comme décrit pour l'option Afficher l'image précédente .

Rotation des images

Vous pouvez choisir de pivoter ou non les photos cadrées à la verticale (orientation portrait) lorsque vous les visualisez. Notez que l'appareil photo étant déjà correctement orienté pendant la prise de vue, les images ne pivotent pas automatiquement lorsqu'elles s'affichent juste après la prise de vue.

Option	Description
Activée	Les photos cadrées à la verticale (orientation portrait) sont automatiquement pivotées au moment de leur affichage sur le moniteur de l'appareil photo. Les photos prises alors que Désactivée est sélectionné pour Rotation auto. des images ( 331) seront affichées à l'horizontale (orientation paysage).
Désactivée	Les images prises en cadrage vertical s'affichent en orientation horizontale (paysage).













Vous pouvez créer un diaporama à partir des images se trouvant dans le dossier de visualisation en cours ( 260). Les images masquées ( 260) ne s'affichent pas.

Option	Description
Démarrer	Permet de lancer le diaporama.
Type d'image	Permet de choisir le type d'image entre Photos et vidéos , Photos uniquement et Vidéos uniquement .
Intervalle	Permet de spécifier la durée d'affichage de chaque photo.

Pour lancer le diaporama, mettez en surbrillance **Démarrer** et appuyez sur . Vous pouvez effectuer les opérations suivantes pendant le diaporama:



Pour	Appuyer sur	Description
Revenir à l'image précédente/passer à l'image suivante		Appuyez sur  pour revenir à l'image précédente et sur  pour passer à la suivante.
Afficher d'autres informations sur les photos		Pour changer les infos photo affichées (photos uniquement ;  222).
Suspendre la lecture/ reprendre		Permet de mettre en pause ou de reprendre le diaporama.
Quitter et revenir au menu Visualisation	MENU	Permet d'arrêter le diaporama et de revenir au menu Visualisation.
Quitter et revenir en mode de visualisation		Permet d'arrêter le diaporama et de revenir à la visualisation plein écran ( 219) ou par images ( 219).
Quitter et revenir en mode de prise de vue		Appuyez à mi-course sur le déclencheur pour revenir en mode de prise de vue.

La boîte de dialogue ci-contre apparaît à la fin du diaporama. Sélectionnez **Redémarrer** pour redémarrer ou **Quitter** pour retourner au menu visualisation.



📷 Menu Prise de vue : options de prise de vue

Pour afficher le menu Prise de vue, appuyez sur **MENU** et sélectionnez l'onglet 📷 (menu Prise de vue).



Commande
MENU

Option		Option	
Jeux de réglages Prise de vue	269	Gérer le Picture Control	169
Jeux de réglages étendus	270	Espace colorimétrique	274
Dossier de stockage	271	D-Lighting actif	174
Nom de fichier	273	HDR (grande plage dynamique)	176
Logement principal	89	Contrôle du vignetage	275
Fonction logement secondaire	89	Contrôle auto. de la distorsion	276
Qualité d'image	84	Réduction du bruit	277
Taille d'image	87	Réduction du bruit ISO	277
Zone d'image	79	Réglage de la sensibilité	109
Compression JPEG	86	Surimpression	195
Enregistrement NEF (RAW)	86	Intervallomètre	201
Balance des blancs	145	Accélééré	207
Régler le Picture Control	163	Paramètres vidéo	70

📝 Informations complémentaires

Les réglages par défaut des menus sont répertoriés en page 405.

Les options du menu Prise de vue sont sauvegardées dans l'un des quatre jeux de réglages. À l'exception des options **Jeux de réglages étendus**, **Intervallomètre**, **Surimpression**, **Accélééré** et des modifications apportées aux Picture Control (réglage rapide et autres réglages manuels), les modifications apportées aux réglages d'un jeu n'ont aucun effet sur les autres jeux. Pour sauvegarder une combinaison particulière de réglages fréquemment utilisés, sélectionnez l'un des quatre jeux et effectuez les réglages de votre choix sur l'appareil photo. Ces réglages sont ensuite sauvegardés dans le jeu, même après la mise hors tension de l'appareil photo, et seront rétablis la prochaine fois que le jeu sera sélectionné. D'autres combinaisons de réglages peuvent être mémorisées dans les autres jeux, ce qui vous permet ainsi de passer d'une combinaison à l'autre instantanément en sélectionnant simplement le jeu approprié dans le menu Jeux de réglages.

Les noms par défaut des quatre jeux de réglages Prise de vue sont A, B, C et D. Un commentaire comprenant jusqu'à 20 caractères peut être ajouté en mettant en surbrillance le jeu de réglages et en appuyant sur ► comme décrit en page 170.

Jeux de réglages Prise de vue

L'affichage des informations indique le jeu de réglage Prise de vue actuellement sélectionné.

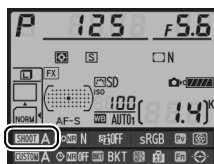



Informations complémentaires

Le mode d'exposition, la vitesse d'obturation et l'ouverture peuvent être inclus dans les jeux de réglages Prise de vue à l'aide de l'option **Jeux de réglages étendus** dans le menu Prise de vue (☐ 270).



■ Rétablissement des réglages par défaut

Pour rétablir les réglages par défaut, mettez en surbrillance un jeu de réglages dans le menu

Jeux de réglages Prise de vue et appuyez sur  (FORMAT). Une boîte de dialogue de confirmation s'affichera; mettez en surbrillance **Oui** et appuyez sur  pour rétablir les réglages par défaut

pour le jeu de réglages sélectionné. Reportez-vous à la page 405 pour avoir la liste des réglages par défaut.

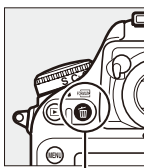

Commande 
(FORMAT)

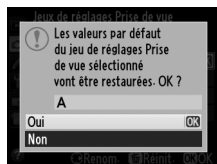

Jeux de réglages étendus

Commande MENU →  menu Prise de vue

Sélectionnez **Activés** pour inclure le mode d'exposition, la vitesse d'obturation (modes **S** et **M** uniquement) et l'ouverture (modes **A** et **M** uniquement) dans les informations des quatre jeux de réglages Prise de vue afin qu'ils puissent être rappelés lorsque le jeu est sélectionné. Sélectionner **Désactivés** rétablit les options utilisées avant que ne soit sélectionné **Activés**.



Choisissez le dossier dans lequel vous souhaitez enregistrer les images par la suite.

■ Sélectionner par numéro

1 Choisir Sélectionner par numéro.

Mettez en surbrillance

Sélectionner par numéro et

appuyez sur ►. La boîte de dialogue illustrée à droite

s'affichera, avec le logement principal en cours (📁 89) souligné.



2 Choisir un numéro de dossier.

Appuyez sur ◀ ou ▶ pour mettre en surbrillance un chiffre, sur ▲ ou ▼ pour le modifier. Si un dossier portant ce numéro existe déjà, l'icône 📁, 📁 ou 📁 s'affiche à gauche du numéro du dossier :

- 📁 : Le dossier est vide.
- 📁 : Le dossier n'est pas complètement plein.
- 📁 : Le dossier contient 999 photos ou une photo portant le numéro 9999. Aucune autre image ne peut être stockée dans ce dossier.

3 Enregistrer les modifications et quitter.

Appuyez sur Ⓞ pour terminer l'opération et revenir au menu Prise de vue (pour quitter sans modifier le dossier de stockage, appuyez sur la commande MENU). Si ce numéro ne correspond à aucun dossier existant, un nouveau dossier est créé sur la carte se trouvant dans le logement principal. Les photos suivantes seront enregistrées dans le dossier sélectionné, à condition qu'il ne soit pas déjà plein.



■ Sélectionner dans une liste

1 Choisir Sélectionner dans une liste.

Mettez en surbrillance

Sélectionner dans une liste et appuyez sur ►.



2 Mettre un dossier en surbrillance.

Appuyez sur ▲ ou ▼ pour mettre un dossier en surbrillance.

3 Sélectionner le dossier en surbrillance.

Appuyez sur ⊗ pour sélectionner le dossier mis en surbrillance et revenir au menu Prise de vue. Les photos à venir seront enregistrées dans le dossier sélectionné.

☑ Numéros de dossier et de fichier

Si le dossier en cours est numéroté 999 et contient 999 photos ou une photo portant le numéro 9999, le déclencheur est désactivé et aucune autre photo ne peut être prise. Pour pouvoir continuer la prise de vue, créez un dossier et attribuez-lui un numéro inférieur à 999, ou sélectionnez un dossier existant dont le numéro est inférieur à 999 et qui contient moins de 999 images.

✍ Temps de démarrage

L'appareil photo peut prendre plus de temps à démarrer si la carte mémoire contient un très grand nombre de fichiers ou de dossiers.



Les photos sont enregistrées sous des noms de fichier se composant de « DSC_ » ou, dans le cas d'images utilisant l'espace colorimétrique Adobe RVB (☐ 274), de « _DSC », suivi d'un nombre à quatre chiffres et d'une extension à trois lettres (par exemple, « DSC_0001.JPG »). L'option **Nom de fichier** permet de sélectionner trois lettres pour remplacer la partie « DSC » du nom de fichier. Pour en savoir plus sur la modification des noms de fichier, reportez-vous à la page 170.

 **Extensions**

Les extensions utilisées sont les suivantes : « .NEF » pour les images NEF (RAW), « .TIF » pour les images TIFF (RVB), « .JPG » pour les images JPEG, « .MOV » pour les vidéos et « .NDF » pour les données de correction poussière. Dans chaque paire de photos enregistrées avec le réglage de qualité d'image NEF (RAW)+JPEG, les images NEF et JPEG possèdent le même nom de fichier mais avec une extension différente.



L'espace colorimétrique détermine la gamme de couleurs disponible pour la reproduction des couleurs. Choisissez **sRVB** pour les photos qui seront imprimées ou utilisées « en l'état », sans modification supplémentaire. **Adobe RVB** possède une gamme de couleurs plus étendue et est recommandé pour les images qui seront fortement retouchées et traitées une fois transférées sur l'ordinateur.

Espace colorimétrique

Les espaces colorimétriques définissent la correspondance entre les couleurs et les valeurs numériques qui les représentent dans un fichier numérique. L'espace colorimétrique sRVB est largement utilisé, tandis que l'espace colorimétrique Adobe RVB est le plus répandu dans le cadre des impressions commerciales et éditoriales. L'option sRVB est recommandée pour les photos destinées à être imprimées sans modification ou visualisées dans des applications qui ne permettent pas la gestion des couleurs, pour les photos qui seront imprimées avec ExifPrint, avec l'option d'impression directe disponible sur certaines imprimantes familiales ou avec les bornes d'impression ou tout autre service d'impression commercial. Les photos au format Adobe RVB peuvent également être imprimées à l'aide de ces options, mais les couleurs ne seront pas aussi vives.

Les photos au format JPEG prises dans l'espace colorimétrique Adobe RVB sont conformes au standard DCF; les applications et imprimantes compatibles DCF sélectionneront automatiquement le bon espace colorimétrique. Si l'application ou le périphérique n'est pas compatible DCF, sélectionnez manuellement l'espace colorimétrique approprié. Un profil couleur ICC est incorporé avec les photographies TIFF prises dans l'espace colorimétrique Adobe RVB, permettant aux applications autorisant la gestion des couleurs de sélectionner automatiquement l'espace colorimétrique correct. Pour en savoir plus, consultez la documentation fournie avec l'application ou le périphérique.



Logiciels Nikon

ViewNX 2 (fourni) et CaptureNX 2 (disponible séparément) sélectionnent automatiquement le bon espace colorimétrique lors de l'ouverture des photos créées avec cet appareil photo.



Le « vignetage » est une chute de luminosité sur les bords d'une photographie. Le **Contrôle du vignetage** réduit le vignetage avec les objectifs de type G et D (à l'exception des objectifs DX et PC). Son effet varie d'un objectif à l'autre et s'avère le plus efficace aux ouvertures maximales. Vous avez le choix entre **Élevé**, **Normal**, **Faible** et **Désactivé**.

Contrôle du vignetage

Selon la scène, les conditions de prise de vue et le type d'objectif, les images TIFF et JPEG peuvent présenter du bruit (voile) ou des variations dans les luminosités périphériques, tandis que les Picture Control personnalisés et les Picture Control prédéfinis qui ont été modifiés par rapport aux réglages par défaut peuvent ne pas produire l'effet souhaité. Prenez des photos test et regardez les résultats sur le moniteur. Le contrôle du vignetage ne peut pas s'appliquer aux vidéos ( 59), aux surimpressions ( 195) ou aux images de format DX ( 79).



Sélectionnez **Activé** pour réduire la distorsion en barillet en cas d'utilisation de grands angulaires et pour réduire la distorsion en coussinet en cas d'utilisation de téléobjectifs (notez que les bords de la zone visible dans le viseur risquent d'être coupés sur la photo finale et que le temps nécessaire pour traiter les photos avant leur enregistrement peut augmenter). Cette option ne peut pas s'appliquer aux vidéos et est uniquement disponible avec les objectifs de type G et D (à l'exception des PC, fisheye et certains autres objectifs); les résultats ne sont pas garantis avec les autres objectifs. Avant d'utiliser le contrôle de la distorsion automatique avec les objectifs DX, sélectionnez **Activé** pour **Recadrage DX automatique** ou choisissez comme zone d'image **DX (24x16) 1.5x** ( 80) ; les autres options risquent de tronquer fortement les photographies ou d'engendrer de la distorsion en périphérie.

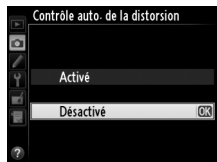

Retouche : Contrôle de la distorsion

Pour plus d'informations sur la création de copies de photos existantes avec une réduction de la distorsion en barillet et en coussinet, reportez-vous à la page 358.

Réduction du bruit (réduction du bruit lors des expositions prolongées)

Commande MENU →  menu Prise de vue

Si **Activée** est sélectionné, les photos prises à des vitesses d'obturation plus lentes que 1 s sont traitées de manière à réduire le bruit (pixels lumineux répartis de manière aléatoire, lignes ou voile). La durée requise pour le traitement double à peu près ; pendant le traitement, « **uob nr** » clignote à la place de la vitesse d'obturation/ouverture et il est impossible de prendre une photo (si l'appareil photo est mis hors tension avant que le traitement ne soit terminé, la photo est enregistrée, mais la réduction du bruit n'est pas effectuée). En mode de déclenchement continu, la cadence de prise de vue ralentit et, pendant le traitement des photos, la capacité de la mémoire tampon diminue. Cette option n'est pas disponible pour l'enregistrement de vidéo.

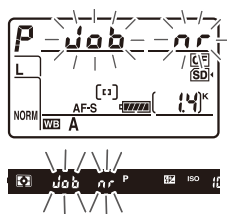

Réduction du bruit ISO

Commande MENU →  menu Prise de vue

Les photos prises à des sensibilités élevées peuvent être traitées de manière à réduire le bruit.

Option	Description
Élevée	Permet de réduire le bruit (pixels lumineux répartis de manière aléatoire, lignes ou voile) visible notamment sur les photos prises à des sensibilités (ISO) élevées. Choisissez le niveau de la réduction du bruit entre Élevée , Normale et Faible .
Normale	
Faible	
Désactivée	La réduction du bruit n'est appliquée qu'aux sensibilités égales ou supérieures à 1600. La réduction du bruit appliquée est inférieure à celle réalisée lorsque Faible est sélectionné pour Réduction du bruit ISO .



Réglages personnalisés : réglage précis des paramètres de l'appareil photo

Pour afficher le menu Réglages personnalisés, appuyez sur **MENU** et sélectionnez l'onglet  (menu Réglages personnalisés).



Commande MENU

Les réglages personnalisés permettent d'adapter les réglages de l'appareil photo en fonction de ses propres préférences.

Menu principal





Groupes de réglages personnalisés



Vous disposez des réglages personnalisés suivants :

Réglage personnalisé		
Jeux de réglages perso.		280
a Autofocus		
a1	Priorité en mode AF-C	281
a2	Priorité en mode AF-S	282
a3	Suivi MAP avec Lock-On	283
a4	Activation AF	283
a5	Éclairage du point AF	284
a6	Rotation du point AF	284
a7	Nombre de points AF	285
a8	Illuminateur d'assistance AF	286
b Mesure/exposition		
b1	Incrément de la sensibilité	287
b2	Incrément de l'exposition	287
b3	Incrément corr. expo./flash	287
b4	Correction d'exposition	288
b5	Zone pondérée centrale	289
b6	Réglage précis expo. opti.	290
c Tempo./mémo. exposition		
c1	Mémo expo par déclencheur	290
c2	Délai arrêt mesure auto.	291
c3	Retardateur	291
c4	Extinction du moniteur	292
d Prise de vue/affichage		
d1	Signal sonore	292
d2	Cadence prise de vue en CL	293
d3	Nombre de vues maximal	293
d4	Temporisation miroir levé	293
d5	Séquence numérique images	294
d6	Quadrillage dans le viseur	295
d7	Affichage et réglage ISO	295
d8	Aide	295
d9	Affichage des informations	296
d10	Éclairage écran de contrôle	296
d11	Piles pour la MB-D12	297
d12	Ordre d'alimentation	298



Réglage personnalisé		
e Bracketing/flash		
e1	Vitesse de synchro. flash	299
e2	Vitesse d'obturation flash	300
e3	Contrôle du flash intégré	301
e4	Mode lampe pilote	307
e5	Réglage du bracketing auto.	307
e6	Bracketing auto (mode M)	308
e7	Sens du bracketing	308
f Commandes		
f1	Commutateur 	309
f2	Bouton central du sélecteur	309
f3	Sélecteur multidirectionnel	310
f4	Régler la commande Fn	311
f5	Régler commande d'aperçu	315
f6	Régler commande AE-L/AF-L	315
f7	Mémo. vitesse & ouverture	316
f8	Régler la commande BKT	316
f9	Perso. molettes commande	317
f10	Commande lâchée + molette	318
f11	Photo si carte absente?	319
f12	Inverser les indicateurs	319
f13	Régler AF-ON pour MB-D12	320
g Vidéo		
g1	Régler la commande Fn	321
g2	Régler commande d'aperçu	322
g3	Régler commande AE-L/AF-L	323
g4	Régler le déclencheur	324



Les réglages personnalisés peuvent être sauvegardés dans l'un des quatre jeux de réglages disponibles. La modification de paramètres dans l'un de ces jeux n'a aucune incidence sur les autres jeux. Pour sauvegarder une combinaison particulière de réglages fréquemment utilisés, sélectionnez l'un des quatre jeux et effectuez ces réglages sur l'appareil photo. Ces réglages restent ensuite sauvegardés dans le jeu, même après la mise hors tension de l'appareil photo, et sont rétablis chaque fois que le jeu est sélectionné. D'autres combinaisons de réglages peuvent être mémorisées dans les autres jeux, ce qui vous permet ainsi de passer instantanément d'une combinaison à l'autre en sélectionnant simplement le jeu souhaité dans le menu Jeux de réglages.

Les noms par défaut des quatre jeux de réglages personnalisés sont A, B, C et D. Un commentaire comprenant jusqu'à 20 caractères peut être ajouté en mettant en surbrillance le jeu de réglages et en appuyant sur ► comme décrit en page 170.

■ Rétablissement des réglages par défaut

Pour rétablir les réglages par défaut, mettez en surbrillance un jeu dans le menu **Jeux de réglages perso.** et appuyez sur  (FORMAT). Une boîte de dialogue de confirmation s'affiche; mettez en surbrillance **Oui** et appuyez sur  pour redonner au jeu sélectionné les réglages par défaut ( 407).

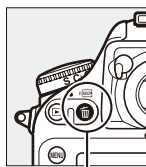

Commande 
(FORMAT)

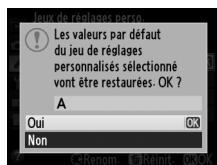

Jeux de réglages perso.

L'affichage des informations indique le jeu de réglage personnalisé actuellement sélectionné.

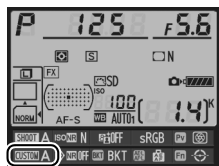

Informations complémentaires



Les menus par défaut sont répertoriés en page 407. Si les réglages du jeu actuel ont été modifiés par rapport aux valeurs par défaut, un astérisque apparaît à côté des réglages modifiés au second niveau du menu Réglages personnalisés.

a : Autofocus

a1 : Priorité en mode AF-C

Commande MENU →  menu Réglages personnalisés



Lorsque **AF-C** (📖 91) est sélectionné et que le viseur est utilisé, cette option permet de définir si une photo est prise à chaque pression du déclencheur (*priorité au déclenchement*) ou seulement lorsque la mise au point est obtenue (*priorité à la mise au point*).

Option	Description
 Déclenchement	Vous pouvez prendre des photos à chaque pression du déclencheur.
 Déclenchement + mise au point	Vous pouvez prendre des photos même si la mise au point n'est pas bonne. En mode continu, la cadence de prise de vue ralentit afin d'améliorer la mise au point si le sujet est sombre ou le contraste faible.
 Mise au point	Vous ne pouvez prendre des photos que lorsque l'indicateur de mise au point (●) est affiché.

Quelle que soit l'option sélectionnée, la mise au point n'est pas mémorisée lorsque **AF-C** est sélectionné comme mode autofocus. L'appareil photo continue à effectuer la mise au point jusqu'à ce que la photo soit prise.



Lorsque **AF-S** (☐ 91) est sélectionné et que le viseur est utilisé, cette option permet de spécifier si la photo ne peut être prise que lorsque l'appareil photo a réussi à effectuer la mise au point (*priorité à la mise au point*) ou peut être prise à chaque fois que le déclencheur est appuyé (*priorité au déclenchement*) en mode AF ponctuel.

Option	Description
 Déclenchement	Vous pouvez prendre des photos à chaque pression du déclencheur.
 Mise au point	Vous ne pouvez prendre des photos que lorsque l'indicateur de mise au point (●) est affiché.

Quelle que soit l'option sélectionnée, si l'indicateur de mise au point (●) est affiché alors que **AF-S** est sélectionné comme mode autofocus, la mise au point est mémorisée lorsque le déclencheur est appuyé à mi-course. Elle reste mémorisée jusqu'à ce que la photo soit prise.



a3 : Suivi MAP avec Lock-On

Commande MENU → menu Réglages personnalisés

Cette option permet de déterminer la façon dont l'autofocus gère les changements importants de distance du sujet lorsque **AF-C** ([] 91) est sélectionné et que le viseur est utilisé pour la prise de vue.

Option	Description
AF 5 (Long)	Lorsque la distance entre l'appareil photo et le sujet change soudainement, l'appareil photo attend le temps spécifié avant d'ajuster de nouveau la distance du sujet. Cette option permet d'éviter une nouvelle mise au point lorsque le sujet est juste brièvement masqué par des objets passant dans le cadre.
AF 4	
AF 3 (Normal)	
AF 2	
AF 1 (Court)	
Désactivé	L'appareil photo ajuste immédiatement la mise au point en cas de modification de la distance du sujet. À utiliser pour photographier rapidement à la suite une série de sujets placés à des distances différentes.

a4 : Activation AF

Commande MENU → menu Réglages personnalisés

Si **Déclencheur/AF-ON** est sélectionné, l'autofocus peut être activé aussi bien par le déclencheur que par la commande **AF-ON**. Si **AF-ON seulement** est sélectionné, l'autofocus n'est activé que par la commande **AF-ON**.



a5 : Éclairage du point AF

Commande MENU → menu Réglages personnalisés

Cette option vous permet de choisir si le point AF actif doit être mis en surbrillance en rouge dans le viseur.

Option	Description
Automatique	Le point AF sélectionné est automatiquement mis en surbrillance de manière à créer un contraste avec l'arrière-plan.
Activé	Le point AF sélectionné est toujours en surbrillance, quelle que soit la luminosité de l'arrière-plan. Selon la luminosité de l'arrière-plan, le point AF sélectionné peut être difficile à voir.
Désactivé	Le point AF sélectionné n'est pas mis en surbrillance. La zone en dehors du recadrage actuel apparaît en gris (☐ 81).

a6 : Rotation du point AF

Commande MENU → menu Réglages personnalisés

Cette option permet de renvoyer le point AF sélectionné d'un bord à l'autre du viseur.

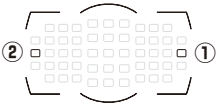
Option	Description
Activée	Le point AF sélectionné « tourne » allant de haut en bas, de bas en haut, de droite à gauche et de gauche à droite. Par exemple, appuyer sur ► alors qu'un point AF est mis en surbrillance à droite de l'affichage du viseur (①) sélectionne le point AF correspondant à gauche de l'affichage (②). 
Désactivée	L'affichage du point AF est limité par les points AF périphériques, ce qui fait que, par exemple, appuyer sur ► alors qu'un point AF est mis en surbrillance à droite de l'affichage du viseur reste sans effet.

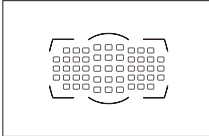
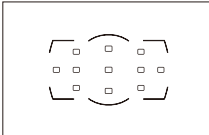

Cette option permet de choisir le nombre de points AF pour la sélection manuelle du point AF.

Option	Description
AF51 51 points	Sélectionnez un point AF parmi les 51 points indiqués ci-contre. 
AF11 11 points	Sélectionnez un point AF parmi les 11 points indiqués ci-contre. À utiliser pour sélectionner rapidement le point AF. 



Vous pouvez choisir d'activer, ou non, l'illuminateur d'assistance AF intégré pour faciliter la mise au point en cas de faible luminosité.

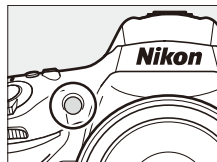

Option	Description
Activé	L'illuminateur d'assistance AF s'allume en cas de faible lumière ambiante (uniquement pour la prise de vue avec le viseur). L'illuminateur d'assistance AF n'est disponible que lorsque les deux conditions suivantes sont réunies : 1 AF-S est sélectionné comme mode autofocus (☐ 91). 2 AF zone automatique est sélectionné comme mode de zone AF (☐ 93), ou une option autre que AF zone automatique est choisie avec la sélection du point AF central.
Désactivé	L'illuminateur d'assistance AF ne s'allume pas pour faciliter la mise au point. Il est possible que l'appareil photo ne parvienne pas à faire la mise au point à l'aide de l'autofocus en cas de faible lumière ambiante.

Illuminateur d'assistance AF

La portée de l'illuminateur d'assistance AF est d'environ 0,5–3 m. Pour pouvoir l'utiliser, choisissez un objectif ayant une focale de 24–200 mm et retirez le parasoleil.

Informations complémentaires

Reportez-vous à la page 377 pour savoir quels objectifs peuvent être utilisés avec l'illuminateur d'assistance AF.

b : Mesure/exposition

b1 : Incrément de la sensibilité

Commande MENU → menu Réglages personnalisés

Sélectionnez l'incrément à utiliser pour le réglage de la sensibilité (📖 109). Lorsque ceci est possible, la sensibilité ISO actuelle est conservée en cas de modification de la valeur de l'incrément. Si le réglage de sensibilité actuel n'est pas disponible avec le nouvel incrément, la sensibilité est arrondie à la valeur la plus proche.

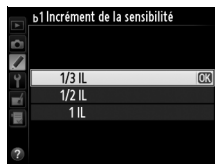

b2 : Incrément de l'exposition

Commande MENU → menu Réglages personnalisés

Sélectionnez l'incrément à utiliser pour le réglage de la vitesse d'obturation, de l'ouverture et du bracketing.

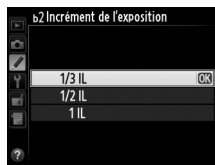



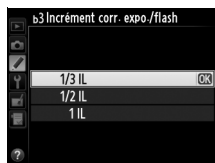

b3 : Incrément corr. expo./flash

Commande MENU → menu Réglages personnalisés

Sélectionnez l'incrément à utiliser pour le réglage de la correction d'exposition et du flash.



Avec cette option, vous pouvez choisir d'avoir recours, ou non, à la commande  pour régler la correction d'exposition ( 130). Si **Activée (réinitialisation auto.)** ou **Activée** est sélectionné, le 0 au centre de l'indicateur d'exposition clignote même si la correction d'exposition est réglée sur ± 0 .

Option	Description
Activée (réinitialisation auto.)	La correction d'exposition se règle en tournant les molettes de commande (voir la remarque ci-dessous). Le réglage choisi à l'aide de la molette de commande est réinitialisé une fois l'appareil photo ou le système de mesure de l'exposition éteint (les réglages de correction d'exposition effectués à l'aide de la commande  ne sont pas réinitialisés).
Activée	Identique à l'option précédente, sauf que la valeur de correction d'exposition sélectionnée à l'aide de la molette de commande n'est pas réinitialisée par l'extinction de l'appareil photo ou du système de mesure de l'exposition.
Désactivée	La correction d'exposition se règle en appuyant sur la commande  et en tournant la molette de commande principale.

Fonctions par défaut

La molette utilisée pour régler la correction de l'exposition lorsque **Activée (réinitialisation auto.)** ou **Activée** a été sélectionné pour le réglage personnalisé b4 (**Correction d'exposition**) dépend de l'option sélectionnée pour le réglage personnalisé f9 (**Perso. molettes commande**) > **Fonctions par défaut** ( 317).

		Perso. molettes commande > Fonctions par défaut	
		Molette principale	Molette secondaire
Mode d'exposition	P	Molette de commande secondaire	Molette de commande secondaire
	S	Molette de commande secondaire	Molette de commande principale
	A	Molette de commande principale	Molette de commande secondaire
	M	Non pris en compte	

Afficher ISO/ISO simplifiée

Le réglage personnalisé b4 (**Correction d'exposition**) ne peut pas être utilisé avec le réglage personnalisé d7 (**Affichage et réglage ISO**) >

Afficher ISO/ISO simplifiée (☐ 295). Toute modification de l'un de ces paramètres réinitialise l'autre; un message s'affiche après la réinitialisation de l'élément.

b5 : Zone pondérée centrale

Commande MENU →  menu Réglages personnalisés

Dans son calcul de l'exposition, la mesure pondérée centrale accorde la part la plus importante à un cercle au centre du cadre de visée. Le diamètre (ϕ) de ce cercle peut être réglé sur 8, 12, 15 ou 20 mm, ou sur une moyenne de tout le cadre.



Notez qu'à moins d'avoir sélectionné **Moyenne**, le diamètre est fixé sur 12 mm lorsqu'un objectif sans microprocesseur est utilisé, quel que soit le réglage sélectionné pour **Objectif sans microprocesseur** dans le menu Configuration (☐ 212). Si **Moyenne** est sélectionné, la moyenne de tout le cadre est utilisé que l'objectif soit doté ou non d'un microprocesseur.



b6 : Réglage précis expo. opti.

Commande MENU → menu Réglages personnalisés

Cette option permet de régler plus précisément la valeur d'exposition sélectionnée par l'appareil photo. L'exposition peut être affinée séparément pour chaque méthode de mesure de +1 à -1, par incréments de $\frac{1}{6}$ IL.



Réglage précis de l'exposition

L'exposition peut être affinée séparément pour chaque jeu de réglages personnalisés et ce réglage ne sera pas annulé par la réinitialisation par deux commandes. Notez que comme l'icône de correction de l'exposition () n'apparaît pas, le seul moyen de savoir de combien l'exposition a été modifiée est de voir le niveau de correction dans le menu Réglage précis. Il est préférable d'utiliser la correction d'exposition (☐ 130) dans la plupart des situations.

c : Tempo./mémo. exposition

c1 : Mémo expo par déclencheur

Commande MENU → menu Réglages personnalisés

Si **Activée** est sélectionnée, l'exposition est mémorisée lorsque vous maintenez le déclencheur enfoncé à mi-course.

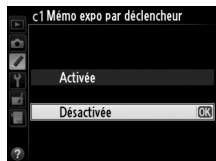

c2 : Délai arrêt mesure auto.

Commande MENU → menu Réglages personnalisés

Cette option permet de déterminer le temps pendant lequel l'appareil photo continue de mesurer l'exposition alors qu'aucune opération n'est effectuée. L'affichage de la vitesse d'obturation et de l'ouverture sur l'écran de contrôle et dans le viseur s'éteint automatiquement lorsque le système de mesure de l'exposition s'éteint.



Choisissez un délai plus court pour prolonger l'autonomie de votre accumulateur.

c3 : Retardateur

Commande MENU → menu Réglages personnalisés

Choisissez la longueur de la temporisation, le nombre de vues prises ainsi que l'intervalle entre les prises de vues en mode retardateur (106).

- **Délai du retardateur:** cette option permet de choisir la temporisation du déclenchement.
- **Nombre de prises de vues:** appuyez sur ▲ et ▼ pour choisir le nombre de vues prises à chaque pression du déclencheur.
- **Intervalle entre les vues:** choisissez l'intervalle entre les vues lorsque **Nombre de prises de vues** est supérieur à 1.

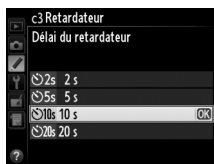
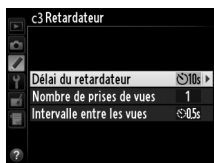

c4 : Extinction du moniteur

Commande MENU → menu Réglages personnalisés

Cette option permet de choisir la durée pendant laquelle le moniteur reste allumé lorsqu'aucune opération n'est effectuée en mode de visualisation (**Visualisation**; par défaut 10 s) et d'affichage des images (**Affichage des images**; par défaut 4 s), lors de l'affichage des menus (**Menus**; par défaut 1 minute) ou d'informations (**Affichage des informations**; par défaut 10 s), ou en mode de visée écran ou d'enregistrement de vidéos (**Visée écran**; par défaut 10 minutes). Pour prolonger l'autonomie de votre accumulateur, choisissez de préférence un délai court.

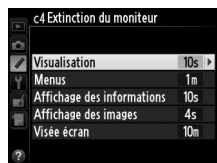

d : Prise de vue/affichage

d1 : Signal sonore

Commande MENU → menu Réglages personnalisés

Choisissez la hauteur et le volume du signal sonore émis lorsque l'appareil photo effectue la mise au point en mode AF ponctuel (☐ 91), lorsque la mise au point est mémorisée en mode de visée écran, pendant le décompte du retardateur en mode retardateur (☐ 106), à la fin d'une prise de vues en mode accéléré (☐ 207), ou si vous essayez de prendre une photo alors que la carte mémoire est verrouillée (☐ 34). Notez que le signal sonore ne retentit pas en mode visée écran vidéo (☐ 59) ou en mode de déclenchement discret (mode **Q**; ☐ 103), quelle que soit l'option sélectionnée.

- **Volume**: vous avez le choix entre **3** (fort), **2** (moyen), **1** (faible) ou **Désactivé** (silencieux). Lorsqu'une option autre que **Désactivé** est sélectionnée,  s'affiche sur l'écran de contrôle et sur l'affichage des informations.

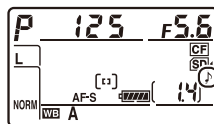

- **Hauteur**: vous avez le choix entre **Aiguë** ou **Grave**.

d2 : Cadence prise de vue en CL

Commande MENU → menu Réglages personnalisés

Choisissez la cadence de prise de vue maximale en mode **CL** (continu basse vitesse) (☰ 104; lors d'une prise de vue en mode intervallo-mètre, ce réglage détermine également la cadence de prise de vue pour le mode Vue par vue).

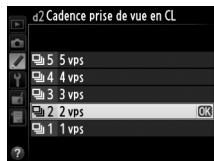

d3 : Nombre de vues maximal

Commande MENU → menu Réglages personnalisés

Le nombre maximal de prises de vues pouvant être réalisées en une seule rafale en mode de prise de vue continu peut être compris entre 1 et 100.



La mémoire tampon

Quelle que soit l'option sélectionnée pour le réglage personnalisé d3, la prise de vues ralentit lorsque la mémoire tampon est pleine (☑00). Reportez-vous à la page 436 pour en savoir plus sur la capacité de la mémoire tampon.

d4 : Temporisation miroir levé

Commande MENU → menu Réglages personnalisés

Dans les situations où le moindre mouvement de l'appareil peut rendre les photos floues, vous pouvez sélectionner **1 s**, **2 s** ou **3 s** afin de retarder le déclenchement d'une, deux ou trois secondes après la levée du miroir.

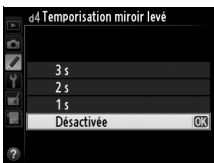

À chaque prise de vue, l'appareil photo nomme le fichier en ajoutant un au dernier numéro de fichier utilisé. Cette option permet de spécifier si la numérotation des fichiers reprend à partir du dernier numéro utilisé après la création d'un nouveau dossier, le formatage de la carte mémoire ou l'insertion d'une nouvelle carte mémoire dans l'appareil photo.



Option	Description
Activée	Après la création d'un nouveau dossier, le formatage de la carte mémoire ou l'insertion d'une nouvelle carte mémoire dans l'appareil photo, la numérotation des fichiers se poursuit à partir du dernier numéro utilisé ou du numéro de fichier le plus élevé dans le dossier actuel, selon la valeur la plus élevée. Si vous prenez une photo alors que le dossier en cours contient une image numérotée 9999, un nouveau dossier est automatiquement créé et la numérotation des fichiers recommence à 0001.
Désactivée	La numérotation des fichiers recommence à 0001 après la création d'un nouveau dossier, le formatage de la carte mémoire ou l'insertion d'une nouvelle carte mémoire dans l'appareil photo. Notez qu'un nouveau dossier est automatiquement créé si vous prenez une photo alors que le dossier en cours contient 999 photos.
Réinitialiser	Identique à l'option Activée , sauf que le numéro de la photo suivante est obtenu en ajoutant un au numéro de fichier le plus élevé du dossier actuel. Si le dossier est vide, la numérotation commence à 0001.

Séquence numérique images

Si le dossier en cours est numéroté 999 et qu'il contient 999 photos ou une photo numérotée 9999, le déclencheur est désactivé et aucune autre photo ne peut être prise. Choisissez **Réinitialiser** pour le réglage personnalisé d5 (**Séquence numérique images**), puis formatez la carte mémoire ou insérez-en une autre.

d6 : Quadrillage dans le viseur

Commande MENU →  menu Réglages personnalisés

Sélectionnez **Activé** pour afficher un quadrillage de référence dans le viseur afin de faciliter le cadrage (📖 8).

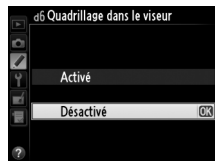

d7 : Affichage et réglage ISO

Commande MENU →  menu Réglages personnalisés

Si **Afficher la sensibilité** ou **Afficher ISO/ISO simplifiée** est sélectionné, la sensibilité s'affiche sur l'écran de contrôle à la place du nombre de vues restantes. Si **Afficher ISO/ISO simplifiée** est sélectionné, la sensibilité peut être réglée en faisant tourner la molette de commande secondaire en modes d'exposition **P** et **S** ou la molette de commande principale en mode **A**. Sélectionnez **Afficher le compteur de vues** pour afficher le nombre de prises de vues restantes dans le viseur et sur l'écran de contrôle.



d8 : Aide

Commande MENU →  menu Réglages personnalisés

Choisissez **Activée** pour afficher les aides concernant les éléments sélectionnés dans l'affichage des informations (📖 13).







Pour garantir le bon fonctionnement de l'appareil photo lorsque la poignée-alimentation optionnelle MB-D12 est alimentée par des piles AA, l'option sélectionnée dans ce menu doit correspondre au type de piles insérées dans la poignée-alimentation. Vous n'avez pas besoin d'utiliser cette option avec les accumulateurs EN-EL15 ou EN-EL18 optionnels.

Option	Description
 LR6 (AA alcaline)	Sélectionnez cette option si vous utilisez des piles AA alcalines LR6.
 HR6 (AA Ni-MH)	Sélectionnez cette option si vous utilisez des piles AA Ni-MH HR6 .
 FR6 (AA lithium)	Sélectionnez cette option si vous utilisez des piles AA lithium FR6.

Utilisation de piles AA

La capacité des piles AA diminue considérablement à des températures inférieures à 20 °C et varie en fonction de la marque et des conditions de stockage ; dans certains cas, les piles peuvent ne plus fonctionner avant leur date d'expiration. Certaines piles AA ne peuvent pas être utilisées ; en raison de leurs caractéristiques de performance et de leur capacité limitée par rapport à d'autres piles, les piles alcalines ne doivent être utilisées qu'en dernier recours et uniquement à des températures suffisamment chaudes. L'appareil photo indique le niveau de charge des piles AA de la manière suivante :

Écran de contrôle	Viseur	Description
	—	Piles entièrement chargées.
		Charge faible. Préparez des piles de recharge.
 (clignote)	 (clignote)	Déclenchement impossible. Changez les piles.



Vous pouvez choisir si la priorité est donnée à l'accumulateur de l'appareil photo ou aux piles de la poignée-alimentation lorsqu'une poignée-alimentation optionnelle MB-D12 est utilisée.

Notez que si la MB-D12 est alimentée par l'adaptateur secteur EH-5b et le connecteur d'alimentation EP-5B (optionnels), l'adaptateur secteur sera utilisé, quelle que soit l'option sélectionnée.



L'icône  s'affiche sur l'écran de contrôle de l'appareil photo lorsque les piles de la poignée-alimentation MB-D12 sont utilisées.

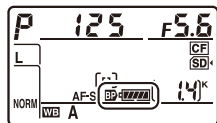



Poignée-alimentation MB-D12

La poignée-alimentation MB-D12 peut contenir un accumulateur Li-ion EN-EL15 ou EN-EL18, ou bien huit piles AA alcalines, Ni-MH ou au lithium (un accumulateur EN-EL15 est fourni avec l'appareil photo ; les accumulateurs EN-EL18 et les piles AA sont vendus séparément).

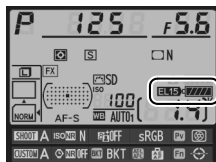
L'affichage des informations indique le type de pile se trouvant dans le MB-D12 de la façon suivante :



Affichage du type d'accumulateur MB-D12	Type de pile
	Accumulateur Li-ion rechargeable EN-EL15
	Accumulateur Li-ion EN-EL18
	Piles AA

e : Bracketing/flash

e1 : Vitesse de synchro. flash

Commande MENU →  menu Réglages personnalisés

Cette option permet de contrôler la vitesse de synchronisation du flash.

Option	Description
1/320 s (Auto FP)	La synchronisation ultra-rapide Auto FP est utilisée si l'appareil photo est équipé d'un flash compatible (☐ 382). En cas d'utilisation du flash intégré ou d'un autre flash, la vitesse d'obturation est réglée sur $1/320$ s. Lorsque l'appareil photo indique une vitesse d'obturation de $1/320$ s en mode d'exposition P ou A, la synchronisation ultra-rapide Auto FP est activée si la vitesse réelle d'obturation est plus rapide que $1/320$ s.
1/250 s (Auto FP)	La synchronisation ultra-rapide Auto FP est utilisée lorsque l'appareil photo est équipé d'un flash compatible (☐ 382). En cas d'utilisation du flash intégré ou d'autres flashes, la vitesse d'obturation est réglée sur $1/250$ s. Lorsque l'appareil photo indique une vitesse d'obturation de $1/250$ s en mode d'exposition P ou A, la synchronisation ultra-rapide Auto FP est activée si la vitesse réelle d'obturation est plus rapide que $1/250$ s.
1/250 s–1/60 s	La vitesse de synchronisation du flash est réglée sur la valeur sélectionnée.

Harmonisation de la vitesse d'obturation et du seuil de vitesse de synchronisation du flash



Pour fixer la vitesse d'obturation au seuil de la vitesse de synchronisation en mode d'exposition auto à priorité vitesse ou manuel, sélectionnez la vitesse d'obturation qui suit immédiatement la vitesse d'obturation la plus lente possible (30 s ou Pose B). Un X (indicateur de synchronisation du flash) s'affiche alors dans le viseur et sur l'écran de contrôle.

Synchro ultra-rapide Auto FP

Elle permet d'utiliser le flash à la vitesse d'obturation la plus rapide autorisée par l'appareil photo et de choisir ainsi l'ouverture maximale afin d'obtenir une profondeur de champ réduite, même lorsque le sujet est en contre-jour par grand soleil. L'indicateur du mode de flash sur l'affichage des informations indique « FP » lorsque la synchronisation ultra-rapide Auto FP est activée (☐ 185).



■ ■ Synchro ultra-rapide Auto FP

Lorsque **1/320 s (Auto FP)** ou **1/250 s (Auto FP)** est sélectionné pour le réglage personnalisé e1 (**Vitesse de synchro. flash**,  299), le flash intégré peut être utilisé à des vitesses d'obturation aussi rapides que 1/320 s ou 1/250 s, tandis que les flashes optionnels compatibles ( 382) peuvent être utilisés à n'importe quelle vitesse d'obturation (Synchro ultra-rapide Auto FP).

Vitesse de synchro. flash \ Vitesse d'obturation	1/320 s (Auto FP)		1/250 s (Auto FP)		1/250 s	
	Flash intégré	Flash optionnel	Flash intégré	Flash optionnel	Flash intégré	Flash optionnel
De 1/8000 à 1/320 s non compris	—	Auto FP	—	Auto FP	—	—
De 1/320 à 1/250 s non compris	Synchro. flash *		—	Auto FP	—	—
1/250–30 s	Synchro. flash					

* La portée du flash diminue au fur et à mesure que la vitesse d'obturation augmente. La portée du flash reste néanmoins supérieure à celle obtenue à une vitesse égale en Auto FP.

Témoin de disponibilité du flash

Lorsque le flash se déclenche à pleine intensité, le témoin de disponibilité du flash clignote dans le viseur pour vous avertir que la photo risque d'être sous-exposée. Notez que les témoins de disponibilité sur les flashes optionnels n'affichent pas cet avertissement lorsque **1/320 s (Auto FP)** est sélectionné.

e2 : Vitesse d'obturation flash

Commande MENU →  menu Réglages personnalisés

Cette option permet de spécifier la plus lente vitesse d'obturation disponible lorsque vous utilisez la synchronisation sur le premier ou le second rideau ou l'atténuation des yeux rouges en mode d'exposition auto programmé ou auto à priorité ouverture (quel que soit le réglage







choisi, les vitesses d'obturation peuvent descendre jusqu'à 30 s en mode d'exposition auto à priorité vitesse ou manuel ou lorsque le flash est réglé sur synchro lente, synchro lente sur le second rideau ou

atténuation des yeux rouges avec synchro lente). Les options vont de 1/60 s (**1/60 s**) à 30 s (**30 s**).

e3 : Contrôle du flash intégré

Commande MENU →  menu Réglages personnalisés

Choisissez un mode de flash pour le flash intégré.

Option	Description
TTL  TTL	L'intensité du flash est automatiquement réglée en fonction des conditions de prise de vue.
 Manuel	Choisissez l'intensité du flash. L'appareil photo n'émet pas de pré-éclairs pilotes.
RPT  Flash stroboscopique	Le flash se déclenche à répétition tant que l'obturateur est ouvert, produisant un effet stroboscopique.
CMD  Mode contrôleur	Utilisez le flash intégré comme flash principal contrôlant un ou plusieurs flashes optionnels asservis disposés en un ou plusieurs groupes ( 303).

■ Manuel

Choisissez l'intensité du flash entre **Intensité maximale** et **1/128** (1/128 de l'intensité maximale). À son intensité maximale, le flash intégré présente un nombre guide de 12 (m, 100 ISO, 20 °C).

■ Flash stroboscopique

Le flash se déclenche à répétition tant que l'obturateur est ouvert, produisant un effet stroboscopique. Appuyez sur ◀ ou ▶ pour mettre en surbrillance l'une des options suivantes, sur ▲ ou ▼ pour la modifier.



Option	Description
Intensité	Réglez l'intensité du flash (exprimée en fraction de l'intensité maximale).
Nb. éclairs	Choisissez le nombre d'éclairs à l'intensité sélectionnée. Notez qu'en fonction de la vitesse d'obturation et de l'option sélectionnée pour Fréquence , le nombre d'éclairs réel peut être inférieur au nombre choisi.
Fréquence	Choisissez combien de fois le flash se déclenchera par seconde.



Mode de contrôle du flash

Le mode de contrôle du flash pour le flash intégré est indiqué sur l'affichage des informations.

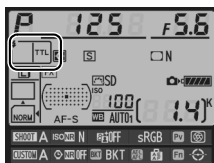

« Manuel » et « Flash stroboscopique »

Les icônes  clignotent sur l'écran de contrôle et dans le viseur lorsque ces options sont sélectionnées.

Flash SB-400

Lorsqu'un flash optionnel SB-400 est installé et activé, le réglage personnalisé e3 change pour afficher **Flash optionnel**, et vous pouvez choisir **TTL** ou **Manuel** pour le mode de contrôle du SB-400 (les options **Flash stroboscopique** et **Mode contrôleur** ne sont pas disponibles).



« Nb. éclairs »

Les options disponibles pour **Flash stroboscopique** > **Nb. éclairs** dépendent de l'intensité du flash.

Intensité	Options disponibles pour « Nb. éclairs »	Intensité	Options disponibles pour « Nb. éclairs »
1/4	2	1/32	2-10, 15
1/8	2-5	1/64	2-10, 15, 20, 25
1/16	2-10	1/128	2-10, 15, 20, 25, 30, 35



Mode contrôleur

Utilisez le flash intégré comme flash principal contrôlant un ou plusieurs flashes asservis optionnels disposés en un ou deux groupes (A et B) à l'aide du système asservi de câble évolué sans fil (☐ 382).

Lorsque vous sélectionnez cette option, le menu à droite apparaît. Appuyez sur ◀ ou ▶ pour mettre en surbrillance l'une des options suivantes, sur ▲ ou ▼ pour la modifier.

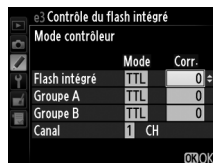

Option	Description
Flash intégré	Choisissez un mode de flash pour le flash intégré (flash contrôleur).
TTL	Mode i-TTL. Choisissez une valeur de correction du flash comprise entre +3,0 et -3,0 IL par incréments de 1/3 IL.
M	Choisissez l'intensité du flash parmi des valeurs comprises entre 1/1 et 1/128 (1/128 de l'intensité maximale).
--	Le flash intégré ne se déclenche pas, contrairement aux flashes télécommandés. Le flash intégré doit être libéré afin de pouvoir émettre les pré-éclairs pilotes.
Groupe A	Choisissez un mode de flash pour tous les flashes du groupe A.
TTL	Mode i-TTL. Choisissez une valeur de correction du flash comprise entre +3,0 et -3,0 IL par incréments de 1/3 IL.
AA	Ouverture automatique (disponible uniquement avec les flashes compatibles; ☐ 382). Choisissez une valeur de correction du flash comprise entre +3,0 et 3,0-IL par incréments de 1/3 IL.
M	Choisissez l'intensité du flash parmi des valeurs comprises entre 1/1 et 1/128 (1/128 de l'intensité maximale).
--	Les flashes de ce groupe ne se déclenchent pas.
Groupe B	Choisissez un mode de flash pour tous les flashes du groupe B. Les options disponibles sont les mêmes que celles données pour le Groupe A , ci-dessus.
Canal	Choisissez parmi les canaux 1-4. Les flashes des deux groupes doivent tous être réglés sur le même canal.



Pour prendre des photos en mode contrôleur, suivez la procédure décrite ci-dessous.

1 Ajuster les paramètres du flash intégré.

Choisissez le mode de contrôle du flash et l'intensité du flash intégré. Notez que l'intensité ne peut pas être réglée en mode ---.

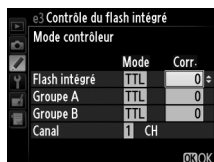

2 Ajuster les paramètres pour le groupe A.

Choisissez le mode de contrôle du flash et l'intensité des flashes du groupe A.

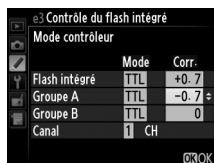

3 Ajuster les paramètres pour le groupe B.

Choisissez le mode de contrôle du flash et l'intensité des flashes du groupe B.

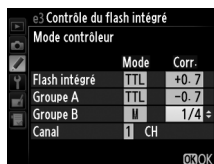

4 Sélectionner le canal.

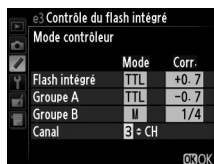

5 Appuyer sur \odot .



6 Composer la vue.

Composez la vue et disposez les flashes comme indiqué ci-dessous. Notez que la distance maximale de positionnement des flashes asservis peut varier en fonction des conditions de prise de vue.

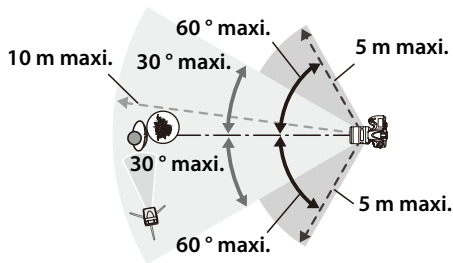

Les cellules de déclenchement à distance sans fil des flashes doivent faire face à l'appareil photo.

7 Configurer les flashes asservis.

Mettez sous tension tous les flashes asservis, ajustez les paramètres de groupe comme nécessaire, et réglez les flashes sur le canal sélectionné à l'étape 4. Consultez le manuel d'utilisation du flash pour plus d'informations.

8 Libérer le flash intégré.

Appuyez sur la commande d'ouverture du flash pour libérer le flash intégré. Notez que même si – – est sélectionné pour **Flash intégré** > **Mode**, le flash intégré doit être libéré pour que les pré-éclairages pilotes puissent être émis.

9 Cadrer, effectuer la mise au point et prendre la photo.





Après avoir vérifié que le témoin de disponibilité du flash de l'appareil photo ainsi que celui de tous les autres flashes sont allumés, cadrez, effectuez la mise au point et prenez la photo. Vous pouvez utiliser la mémorisation FV (📖 190) si vous le souhaitez.



Affichage du mode de synchronisation du flash

 n'apparaît pas sur l'affichage du mode de synchronisation du flash sur l'écran de contrôle lorsque – a été sélectionné pour **Flash intégré > Mode**.

Correction du flash

La valeur de correction du flash sélectionnée à l'aide de la commande  () et de la molette de commande secondaire s'ajoute aux valeurs de correction du flash sélectionnées pour le flash intégré, le groupe A et le groupe B dans le menu **Mode contrôleur**. L'icône  s'affiche sur l'écran de contrôle et dans le viseur lorsqu'une valeur de correction du flash autre que ± 0 est sélectionnée pour **Flash intégré > TTL**. L'icône  clignote lorsque le flash intégré est en mode **M**.

Mode contrôleur

Positionnez les capteurs des flashes asservis de sorte qu'ils puissent capter les pré-éclairs pilotes émis par le flash intégré (vous devez faire particulièrement attention si l'appareil photo n'est pas installé sur un trépied). Assurez-vous qu'aucune lumière directe ni aucun reflet puissant provenant des flashes asservis ne pénètre dans l'objectif de l'appareil photo (en mode TTL) ou n'atteigne les cellules photoélectriques des flashes asservis (mode AA), car cela risquerait de perturber l'exposition. Afin d'éviter que les éclairs de déclenchement émis par le flash intégré n'apparaissent sur les photos prises à courte distance, choisissez des sensibilités faibles ou des ouvertures réduites (grands nombres $f/$) ou utilisez un écran infrarouge SG-3IR optionnel pour le flash intégré. Un écran SG-3IR est nécessaire pour obtenir de meilleurs résultats avec la synchronisation sur le second rideau, qui produit des éclairs plus lumineux. Une fois les flashes asservis positionnés, effectuez une prise de vue test et regardez le résultat sur le moniteur de l'appareil photo.

Bien que le nombre de flashes asservis utilisés ne soit pas limité, le maximum conseillé est de trois. Au-delà, la lumière émise par les flashes asservis perturbera les performances.



e4 : Mode lampe pilote

Commande MENU → menu Réglages personnalisés

Si **Activé** est sélectionné alors que l'appareil photo est utilisé avec le flash intégré ou un flash optionnel compatible CLS (☞ 381), un pré-éclair pilote est émis lorsque vous appuyez sur la commande aperçu de la profondeur de champ (☞ 117). Aucun pré-éclair pilote n'est émis si **Désactivé** est sélectionné.







e5 : Réglage du bracketing auto.

Commande MENU → menu Réglages personnalisés

Choisissez le ou les réglages sur lesquels vous souhaitez faire le bracketing lorsque le bracketing automatique (☞ 132) est sélectionné. Choisissez **Exposition auto. & flash (AE)** pour effectuer le bracketing à la fois sur l'exposition et sur l'intensité du flash, **Exposition auto. seulement (AE)** pour ne faire le bracketing que sur l'exposition, **Flash seulement (f)** pour ne le faire que sur l'intensité du flash, **Bracketing balance des blancs (WB)** pour faire le bracketing sur la balance des blancs (☞ 137) ou **Bracketing du D-Lighting actif** pour effectuer le bracketing sur le D-Lighting actif (☞ 141). À noter que le bracketing sur la balance des blancs n'est disponible qu'avec les réglages de qualité d'image NEF (RAW) ou NEF (RAW) + JPEG.



Cette option permet de choisir les réglages concernés lorsque l'option **Exposition auto. & flash** ou **Exposition auto. seulement** est sélectionnée pour le réglage personnalisé e5 en mode d'exposition manuel.

Option	Description
 Flash/ vitesse	L'appareil photo fait varier la vitesse d'obturation (réglage personnalisé e5 réglé sur Exposition auto. seulement) ou la vitesse d'obturation et l'intensité du flash (réglage personnalisé e5 réglé sur Exposition auto. & flash).
 Flash/ vitesse/ ouverture	L'appareil photo fait varier la vitesse d'obturation et l'ouverture (réglage personnalisé e5 réglé sur Exposition auto. seulement) ou la vitesse d'obturation, l'ouverture et l'intensité du flash (réglage personnalisé e5 Exposition auto. & flash).
 Flash/ ouverture	L'appareil photo fait varier l'ouverture (réglage personnalisé e5 réglé sur Exposition auto. seulement) ou l'ouverture et l'intensité du flash (réglage personnalisé e5 Exposition auto. & flash).
 Flash seulement	L'appareil photo fait varier uniquement l'intensité du flash (réglage personnalisé e5 réglé sur Exposition auto. & flash).

Le bracketing du flash ne s'effectue qu'avec le contrôle i-TTL ou AA. Si un réglage autre que **Flash seulement** est sélectionné et que le flash n'est pas utilisé, la sensibilité est fixée sur la valeur de la première vue de la série, quel que soit le réglage sélectionné pour le contrôle automatique de la sensibilité (☞ 111).

e7 : Sens du bracketing





Avec le réglage par défaut **Mesure>Sous-expo.>Surexpo.** (N), le bracketing de l'exposition, du flash et de la balance des blancs sont effectués dans l'ordre décrit aux pages 134 et 138. Si **Sous-expo.>Mesure>Surexpo.** (→→+) est sélectionné, la prise de vues s'effectue de la valeur la plus basse à la valeur la plus haute. Ce réglage n'a aucun effet sur le bracketing du D-Lighting actif.

f: Commandes

f1 : Commutateur

Commande MENU →  menu Réglages personnalisés

Choisissez ce qui se passe lorsque le commutateur marche-arrêt est tourné en position .

Option	Description
 Rétro-éclairage écran ()	Le rétro-éclairage de l'écran de contrôle s'allume pendant 6 s.
  et affichage des infos	Le rétro-éclairage de l'écran de contrôle s'allume et les informations de prise de vue s'affichent sur le moniteur.

f2 : Bouton central du sélecteur

Commande MENU →  menu Réglages personnalisés





Cette option permet de choisir la fonction du bouton central du sélecteur multidirectionnel en mode de prise de vue avec le viseur, en mode de visualisation et en mode de visée écran (quelle que soit l'option sélectionnée, appuyer sur cette touche lorsqu'une vidéo est affichée en plein écran lance la lecture de la vidéo).

■ ■ Mode de prise de vue

Option	Fonction attribuée au bouton central du sélecteur multidirectionnel
RESET Sélectionner point AF central	Sélectionne le point AF central.
 Éclairer le point AF actif	Met en surbrillance le point AF actif.
Non utilisé	Aucune.



Mode de visualisation

Option	Fonction attribuée au bouton central du sélecteur multidirectionnel
 Imagette activée/désactivée	Pour basculer alternativement de la visualisation plein écran à celle des imagettes.
 Afficher histogrammes	En mode de visualisation plein écran ou imagettes, un histogramme s'affiche lorsque vous appuyez sur le bouton central du sélecteur multidirectionnel.
 Zoom activé/désactivé	Pour basculer alternativement de la visualisation plein écran ou par imagettes à la fonction loupe. Choisissez le réglage initial de la loupe parmi Grossissement faible , Grossissement modéré et Grossissement élevé . L'affichage du zoom est centré sur le point AF actif.
 Choisir logement et dossier	Pour afficher la boîte de dialogue de sélection du logement et du dossier (☰ 221).

Visée écran

Option	Fonction attribuée au bouton central du sélecteur multidirectionnel
RESET Sélectionner point AF central	Vous pouvez sélectionner le point AF central en appuyant au centre du sélecteur multidirectionnel en mode visée écran.
 Zoom activé/désactivé	Appuyez au centre du sélecteur multidirectionnel pour activer ou désactiver l'effet zoom. Choisissez le réglage initial de l'effet zoom parmi Grossissement faible , Grossissement modéré et Grossissement élevé . L'affichage du zoom est centré sur le point AF actif.
Non utilisé	Appuyer au centre du sélecteur multidirectionnel n'a aucun effet en visée écran.

f3: Sélecteur multidirectionnel

Commande MENU →  menu Réglages personnalisés

Si **Réinitialiser délai arrêt mesure** est sélectionné, toucher au sélecteur multidirectionnel lorsque le système de mesure de l'exposition est éteint (☰ 42) activera le système de mesure de l'exposition. Si **Ne rien faire** est sélectionné, le système de mesure de l'exposition n'est pas activé lorsque le sélecteur multidirectionnel est appuyé.

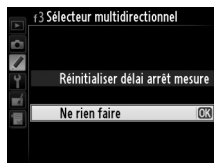



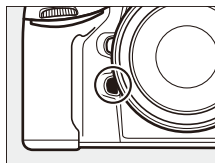





Choisissez la fonction de la commande **Fn**, soit seule (**Sollicitation commande Fn**), soit en combinaison avec les molettes de commande (**Fn + molettes commande**).











■ ■ Sollicitation commande Fn

Sélectionner **Sollicitation commande Fn** fait apparaître les options suivantes:

Option	Description
 Aperçu*	Appuyez sur la commande Fn pour avoir un aperçu de la profondeur de champ (☞ 117).
 Mémorisation FV*	Appuyez sur la commande Fn pour mémoriser la valeur du flash (flash intégré et flashes optionnels compatibles uniquement, ☞ 190, 382). Appuyez de nouveau pour annuler la mémorisation FV.
 Mémorisation exposition/AF	La mise au point et l'exposition sont mémorisées lorsque vous appuyez sur la commande Fn .
 Mémorisation expo. seulement	L'exposition est mémorisée lorsque vous appuyez sur la commande Fn .
 Mémo. expo. (réinit. au décl.)*	Lorsque vous appuyez sur la commande Fn , l'exposition est mémorisée et le reste jusqu'à ce que vous appuyiez de nouveau sur cette commande, que vous appuyiez sur le déclencheur ou que le système de mesure de l'exposition s'éteigne.
 Mémo. expo. (temporisée)*	Lorsque vous appuyez sur la commande Fn , l'exposition est mémorisée et le reste jusqu'à ce que vous appuyiez de nouveau sur cette commande ou que le système de mesure de l'exposition s'éteigne.
 Mémorisation AF seulement	La mise au point est mémorisée lorsque vous appuyez sur la commande Fn .
 AF-ON*	Appuyer sur la commande Fn active l'autofocus.
 Flash désactivé	Le flash ne se déclenche pas si vous photographiez tout en appuyant sur la commande Fn .



Option	Description
 Rafale en bracketing	<p>Si vous appuyez sur la commande Fn alors que bracketing de l'exposition, du flash ou du D-Lighting actif est activé en mode de déclenchement vue par vue ou discret, toutes les photos du programme de bracketing en cours seront prises à chaque pression du déclencheur. Si le bracketing de la balance des blancs est activé ou si le mode de déclenchement continu (mode Cn ou Cl) est sélectionné, l'appareil photo répète la rafale en bracketing tant que vous gardez le doigt appuyé sur le déclencheur.</p>
 Mesure matricielle	<p>La mesure matricielle est activée lorsque la commande Fn est sollicitée.</p>
 Mesure pondérée centrale	<p>La mesure pondérée centrale est activée lorsque la commande Fn est sollicitée.</p>
 Mesure spot	<p>La mesure spot est activée lorsque la commande Fn est sollicitée.</p>
 Visualisation*	<p>La commande Fn remplit la même fonction que la commande . À sélectionner avec un téléobjectif ou dans d'autres situations similaires où il est difficile d'appuyer de la main gauche sur la commande .</p>
 1er élément du MENU PERSO.*	<p>Appuyez sur la commande Fn pour passer directement au premier élément de « MENU PERSONNALISÉ ». Sélectionnez cette option pour accéder rapidement à une rubrique du menu fréquemment utilisée.</p>
 + NEF (RAW)*	<p>Si la qualité d'image est réglée sur JPEG fine, JPEG normal ou JPEG basic, « RAW » s'affiche sur l'écran de contrôle et une copie NEF (RAW) est enregistrée avec la prochaine photo prise après avoir appuyé sur la commande Fn (pour enregistrer des copies NEF/RAW sur une série de photos, maintenez le déclencheur enfoncé à mi-course entre les vues). Pour quitter sans enregistrer de copie NEF (RAW), appuyez à nouveau sur la commande Fn.</p>









Option	Description
 Horizon virtuel dans le viseur*	Appuyez sur la commande Fn pour afficher un horizon virtuel dans le viseur (voir ci-dessous).
Aucune fonction	Aucune opération n'est exécutée lorsque vous appuyez sur la commande Fn .

* Cette option ne peut pas être utilisée en combinaison avec **Fn + molettes commande** (□ 314). Lorsque vous sélectionnez cette option, un message s'affiche et **Fn + molettes commande** se règle sur **Aucune fonction**. Si une autre fonction est sélectionnée pour **Fn + molettes commande** alors que ce réglage est activé, **Sollicitation commande Fn** sera réglée sur **Aucune fonction**.





Horizon virtuel

Lorsque **Horizon virtuel dans le viseur** est sélectionné pour **Sollicitation commande Fn**, la commande **Fn** permet d'afficher dans le viseur les indicateurs de tangage et de roulis. Appuyez de nouveau sur la commande pour faire disparaître les indicateurs du viseur.

Roulis

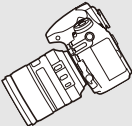
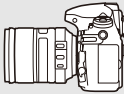
Appareil photo incliné vers la droite	Appareil photo à l'horizontale	Appareil photo incliné vers la gauche
		
		

Tangage





Appareil photo incliné en avant	Appareil photo à l'horizontale	Appareil photo incliné en arrière
		
		

Notez que l'affichage de l'horizon virtuel risque d'être imprécis lorsque l'appareil photo est très incliné en avant ou en arrière.



■ Fn + molettes commande

Sélectionner **Fn + molettes commande** fait apparaître les options suivantes :

Option	Description
 Choisir la zone d'image	<p>Appuyez sur la commande Fn et tournez une molette de commande pour choisir des zones d'image pré-sélectionnées (☐ 79).</p> <p>Sélectionner Choisir la zone d'image fait apparaître une liste de zones d'images ; mettez en surbrillance une option et appuyez sur le sélecteur multidirectionnel à droite pour la sélectionner ou la désélectionner, puis mettez en surbrillance Terminé et appuyez sur OK.</p> 
 Mémo. vitesse & ouverture	<p>Appuyez sur la commande Fn et tournez la molette de commande principale pour mémoriser la vitesse d'obturation en modes S et M ; appuyez sur la commande Fn et tournez la molette de commande secondaire pour mémoriser l'ouverture en modes A et M. Reportez-vous à la page 126 pour en savoir plus.</p>
 1 IL vitesse/ouverture	<p>Si , lorsque vous tournez les molettes de commande, vous appuyez sur la commande Fn, la vitesse d'obturation (en modes d'exposition S et M) et l'ouverture (en modes d'exposition A et M) se changent par incréments de 1 IL, quelle que soit l'option sélectionnée pour le réglage personnalisé b2 (Incrément de l'exposition, ☐ 287).</p>
Non-CPU Choisir num. objectif sans CPU	<p>Appuyez sur la commande Fn et tournez une molette de commande pour choisir un numéro d'objectif spécifié à l'aide de l'option Objectif sans microprocesseur (☐ 212).</p>
 D-Lighting actif	<p>Appuyez sur la commande Fn et tournez les molettes de commande pour ajuster le D-Lighting actif (☐ 174).</p>
Aucune fonction	<p>Aucune opération n'est effectuée lorsque vous actionnez les molettes de commande tout en appuyant sur la commande Fn.</p>

f5 : Régler commande d'aperçu

Commande MENU → menu Réglages personnalisés

Choisissez la fonction de la commande aperçu de la profondeur de champ, soit toute seule (**Sollicitation com. d'aperçu**), soit en combinaison avec les molettes de commande (**Aperçu+molettes commande**). Les options disponibles sont les mêmes que pour **Régler la commande Fn** (☞ 311), sauf que **AF-ON** n'est pas disponible pour **Régler commande d'aperçu**. Les options par défaut pour **Sollicitation com. d'aperçu** et **Aperçu+molettes commande** sont respectivement **Aperçu** et **Aucune fonction**.

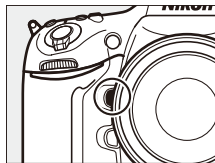

f6 : Régler commande AE-L/AF-L

Commande MENU → menu Réglages personnalisés

Choisissez la fonction de la commande ^{AE-L}_{AF-L} **AE-L/AF-L**, soit toute seule (**Sollicitation com. AE-L/AF-L**) soit en combinaison avec les molettes de commande (**AE-L/AF-L+molettes com.**). Les options disponibles sont les mêmes que pour **Régler la commande Fn** (☞ 311), sauf que **1 IL vitesse /ouverture** et **D-Lighting actif** ne sont pas disponibles. Les options par défaut pour **Sollicitation com. AE-L/AF-L** et **AE-L/AF-L+molettes com.** sont respectivement **Mémorisation exposition/AF** et **Aucune fonction**.

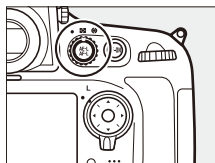

f7 : Mémo. vitesse & ouverture

Commande MENU → menu Réglages personnalisés

Sélectionner **Activé** pour **Mémorisation de la vitesse** mémorise la vitesse d'obturation en prenant la valeur actuellement sélectionnée en mode **S** ou **M**. Sélectionner **Activé** pour **Mémorisation de l'ouverture** mémorise l'ouverture en prenant la valeur actuellement sélectionnée en mode **A** ou **M**. La mémorisation de la vitesse d'obturation et de l'ouverture n'est pas possible avec le mode **P**.

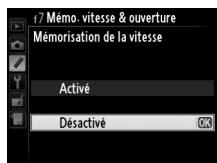

f8 : Régler la commande BKT

Commande MENU → menu Réglages personnalisés

Choisissez la fonction attribuée à la commande **BKT**. Si le mode grande plage dynamique ou surimpression est actuellement utilisé alors qu'une autre fonction est attribuée à la commande **BKT**, vous ne pourrez pas vous servir de la commande **BKT** tant que la prise de vue en mode grande plage dynamique ou surimpression ne sera pas terminée.

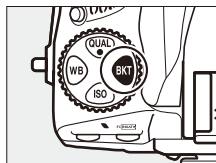

Option	Description
BKT Bracketing automatique	Appuyez sur la commande BKT et tournez les molettes de commande pour choisir l'incrément du bracketing et le nombre de prises de vues dans la séquence de bracketing (☞ 132).
 Surimpression	Appuyez sur la commande BKT et tournez les molettes de commande pour choisir le mode et le nombre de prises de vues pour les surimpressions (☞ 197).
HDR HDR (grande plage dynamique)	Appuyez sur la commande BKT et tournez les molettes de commande pour choisir le mode et l'écart d'exposition (☞ 176).



Cette option permet de choisir le fonctionnement des molettes de commande principale et secondaire.





Option	Description	
Inverser la rotation	Inversez le sens de la rotation des molettes de commande lorsqu'elles sont utilisées pour modifier la Correction d'exposition et/ou la Vitesse d'obturation/ouverture . Mettez en surbrillance les options et appuyez sur le sélecteur multidirectionnel à droite pour les sélectionner ou les désélectionner, puis mettez en surbrillance Terminé et appuyez sur OK . Cette option s'applique aussi aux molettes de commande de la poignée-alimentation MB-D12 optionnelle.	
Fonctions par défaut	Si Molette principale est sélectionné, la molette principale commande la vitesse d'obturation tandis que la molette secondaire commande l'ouverture. Si Molette secondaire est sélectionné, la molette principale commande l'ouverture tandis que la molette secondaire commande la vitesse d'obturation. Si Molette secondaire (mode A) est sélectionné, la molette de commande principale est utilisée pour régler l'ouverture en mode d'exposition A uniquement. Ce réglage s'applique également aux molettes de commande de la poignée-alimentation MB-D12.	
Réglage de l'ouverture	Si Molette secondaire est sélectionné, l'ouverture ne peut être réglée qu'à l'aide de la molette de commande secondaire (ou avec la molette de commande principale si Molette secondaire a été choisi pour Fonctions par défaut). Si Bague des ouvertures est sélectionné, l'ouverture ne peut être réglée qu'à l'aide de la bague des ouvertures de l'objectif et l'affichage de l'ouverture de l'appareil photo indique l'ouverture par incréments d'1 IL (l'ouverture des objectifs de type G est toujours réglée à l'aide de la molette de commande secondaire). Notez que, quel que soit le réglage choisi, vous devez vous servir de la bague des ouvertures pour régler l'ouverture si vous utilisez un objectif sans microprocesseur.	



Option	Description
Menus et visualisation	<p>Si Désactivé est sélectionné, le sélecteur multidirectionnel permet de choisir l'image affichée en visualisation plein écran, mettre en surbrillance les imagerie et naviguer dans les menus. Si Activé ou Activé (affichage images exclu) est sélectionné, la molette de commande principale permet de choisir l'image affichée en visualisation plein écran, de déplacer le curseur vers la droite ou la gauche lors de la visualisation par imagerie et de déplacer la barre de mise en surbrillance des menus vers le haut ou vers le bas. La molette de commande secondaire permet d'afficher des informations supplémentaires sur les photos en mode de visualisation plein écran et de déplacer le curseur vers le haut ou le bas lors de la visualisation par imagerie. Sélectionnez Activé (affichage images exclu) pour bloquer l'utilisation des molettes lors de la visualisation des images en mode Affichage des images. Lorsque les menus sont affichés, tournez la molette de commande secondaire vers la droite pour afficher le sous-menu de l'option sélectionnée et vers la gauche pour afficher le menu précédent. Pour effectuer une sélection, appuyez sur ►, sur le bouton central du sélecteur multidirectionnel ou sur OK.</p>

f10: Commande lâchée + molette

Commande MENU → menu Réglages personnalisés

Sélectionner **Oui** permet aux réglages qui sont normalement effectués en maintenant enfoncée la commande **MODE** (FOURM), , , , **BKT**, **ISO**, **QUAL**, **WB** ou mode AF et en tournant une molette de commande d'être effectués en tournant la molette de commande une fois la commande relâchée (cela s'applique également aux commandes **Fn** et aperçu de la profondeur de champ s'il leur a été attribué comme fonction le **D-Lighting actif** avec le réglage personnalisé f4, **Régler la commande Fn**;  314 ou le réglage personnalisé f5, **Régler commande d'aperçu**;  315). Ce réglage est annulé dès que l'on appuie une nouvelle fois sur l'une de ces commandes ou que l'on appuie à mi-course sur le déclencheur. Sauf lorsque **Pas de limite** a été sélectionné pour le réglage personnalisé c2 **Délai arrêt mesure auto.**, il est également annulé par l'extinction du système de mesure de l'exposition.





f11 : Photo si carte absente ?

Commande MENU →  menu Réglages personnalisés

Le réglage **Activer le déclenchement** permet d'ouvrir l'obturateur sans qu'aucune carte mémoire ne soit présente dans l'appareil, mais aucune photo ne sera enregistrée (elles s'afficheront toutefois sur le moniteur en mode Démo). Si **Désactiver le déclenchement** est sélectionné, le déclencheur ne peut être utilisé que si une carte mémoire est insérée dans l'appareil photo.

f12 : Inverser les indicateurs







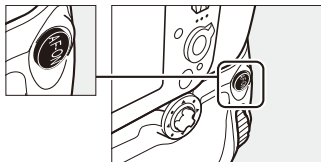

Commande MENU →  menu Réglages personnalisés

Si  est sélectionné, les indicateurs d'exposition sur l'écran de contrôle, dans le viseur et sur l'affichage des informations présentent les valeurs négatives à gauche et les positives à droite. Sélectionnez  pour afficher les valeurs positives à gauche et les négatives à droite.



Cette option permet de choisir la fonction attribuée à la commande AF-ON de la poignée-alimentation MB-D12 optionnelle.



Option	Description
 AF-ON	La commande AF-ON de la poignée-alimentation MB-D12 sert à activer l'autofocus.
 Mémorisation FV	Appuyez sur la commande AF-ON de la poignée-alimentation MB-D12 pour mémoriser la valeur du flash (flash intégré et flashes optionnels compatibles uniquement, □ 190, 382). Appuyez à nouveau sur la commande pour annuler la mémorisation FV.
 Mémorisation exposition/AF	La mise au point et l'exposition sont mémorisées lorsque vous appuyez sur la commande AF-ON de la poignée-alimentation MB-D12.
 Mémorisation expo. seulement	L'exposition est mémorisée lorsque vous appuyez sur la commande AF-ON de la poignée-alimentation MB-D12.
 Mémo. expo. (réinit. au décl.)	Lorsque vous appuyez sur la commande AF-ON de la poignée-alimentation MB-D12, l'exposition est mémorisée et le reste jusqu'à ce que vous appuyiez de nouveau sur cette commande, que la photo soit prise ou que le système de mesure de l'exposition s'éteigne.
 Mémo. expo. (temporisée)	Lorsque vous appuyez sur la commande AF-ON de la poignée-alimentation MB-D12, l'exposition est mémorisée et le reste jusqu'à ce que vous appuyiez de nouveau sur cette commande ou que le système de mesure de l'exposition s'éteigne.
 Mémorisation AF seulement	La mise au point est mémorisée lorsque vous appuyez sur la commande AF-ON de la poignée-alimentation MB-D12.
 Comme la commande Fn	La commande AF-ON de la MB-D12 exécute la fonction sélectionnée pour le réglage personnalisé f4 (□ 311).







g: Vidéo

g1 : Régler la commande Fn





Commande MENU →  menu Réglages personnalisés

Choisissez la fonction de la commande **Fn** pendant la visée écran vidéo.

Option	Description
 Ouverture motorisée (ouvrir)	Vous ouvrez le diaphragme lorsque vous appuyez sur la commande. À utiliser en combinaison avec le réglage personnalisé g2 (Régler commande d'aperçu) > Ouverture motorisée (fermer) pour le réglage de l'ouverture contrôlé par commande.
 Ajout de repère	Appuyez sur la commande pendant l'enregistrement d'une vidéo pour ajouter un repère à cet endroit ( 63). Les repères peuvent servir ensuite au moment de la visualisation et de l'édition.
 Affichage des infos de la photo	Appuyez sur la commande pour afficher les informations sur la vitesse d'obturation, l'ouverture et d'autres réglages de prise de vue à la place des informations d'enregistrement vidéo. Appuyez de nouveau sur la commande pour revenir à l'affichage d'enregistrement vidéo.
Aucune fonction	Appuyer sur la commande reste sans effet.









Choisissez la fonction attribuée à la commande aperçu de la profondeur de champ en mode visée écran vidéo.

Option	Description
 Ouverture motorisée (fermer)	Vous refermez le diaphragme lorsque vous appuyez sur la commande. À utiliser en combinaison avec le réglage personnalisé g1 (Régler la commande Fn) > Ouverture motorisée (ouvrir) pour le réglage de l'ouverture contrôlé par commande.
 Ajout de repère	Appuyez sur la commande pendant l'enregistrement d'une vidéo pour ajouter un repère à cet endroit ( 63). Les repères peuvent servir ensuite au moment de la visualisation et de l'édition.
 Affichage des infos de la photo	Appuyez sur la commande pour afficher les informations sur la vitesse d'obturation, l'ouverture et d'autres réglages de prise de vue à la place des informations d'enregistrement vidéo. Appuyez de nouveau sur la commande pour revenir à l'affichage d'enregistrement vidéo.
Aucune fonction	Appuyer sur la commande reste sans effet.

Ouverture motorisée





L'ouverture motorisée n'est disponible qu'avec les modes d'exposition **A** et **M** et ne peut pas être utilisée pendant l'enregistrement ou pendant l'affichage des infos de la photo (l'icône  signale que l'ouverture motorisée ne peut pas être utilisée). L'affichage peut clignoter pendant le réglage de l'ouverture.

Choisissez la fonction de la commande ^{AE-L}_{AF-L} AE-L/AF-L pendant la visée écran vidéo.



Option	Description
 Ajout de repère	Appuyez sur la commande pendant l'enregistrement d'une vidéo pour ajouter un repère à cet endroit (□ 63). Les repères peuvent servir ensuite au moment de la visualisation et de l'édition.
 Affichage des infos de la photo	Appuyez sur la commande pour afficher les informations sur la vitesse d'obturation, l'ouverture et d'autres réglages de prise de vue à la place des informations d'enregistrement vidéo. Appuyez de nouveau sur la commande pour revenir à l'affichage d'enregistrement vidéo.
 Mémorisation exposition/AF	La mise au point et l'exposition sont mémorisées tant que vous appuyez sur la commande.
 Mémorisation expo. seulement	L'exposition est mémorisée tant que vous appuyez sur la commande.
 Mémo. expo. (temporisée)	Lorsque vous appuyez sur la commande, l'exposition est mémorisée et le reste jusqu'à ce que vous appuyiez de nouveau sur cette commande ou que le système de mesure de l'exposition s'éteigne.
 Mémorisation AF seulement	La mise au point est mémorisée lorsque vous appuyez sur la commande.
Aucune fonction	Appuyer sur la commande reste sans effet.



Choisissez la fonction du déclencheur lorsque le sélecteur de visée écran est réglé sur .

Option	Description
 Prise de photos	Appuyez à fond sur le déclencheur arrêter l'enregistrement vidéo et prendre une photo au format 16 : 9 (pour en savoir plus sur la taille d'image, reportez-vous à la page 68).
 Enregistrement de vidéos	Appuyez sur le déclencheur à mi-course pour activer la visée écran vidéo. Vous pouvez ensuite appuyer sur le déclencheur à mi-course pour effectuer la mise au point et jusqu'en fin de course pour lancer ou arrêter l'enregistrement. Pour désactiver la visée écran vidéo, appuyez sur la commande  . Les déclencheurs des télécommandes filaires optionnelles ( 389) fonctionnent de la même manière que le déclencheur de l'appareil photo.

Enregistrement de vidéos

Lorsque cette option est sélectionnée, la photographie en mode intervallo-mètre ( 201) n'est pas disponible et aucune des fonctions attribuées au déclencheur (telles que prendre des photos, mesurer la balance des blancs et créer des « photos de correction poussière ») ne peut être utilisée lorsque le sélecteur de visée écran est positionné sur . Sélectionnez **Prise de photos** pour utiliser ces options.



Y Menu Configuration : *configuration de l'appareil photo*

Pour afficher le menu Configuration, appuyez sur **MENU** et sélectionnez l'onglet **Y** (menu Configuration).



Commande
MENU

Option	
Formater la carte mémoire	326
Luminosité du moniteur	326
Nettoyer le capteur d'image	394
Verrouiller miroir/nettoyage ¹	397
Photo de correction poussière	327
HDMI	256
Réduction du scintillement	329
Fuseau horaire et date	329
Langue (Language)	330
Rotation auto. des images	331
Informations de l'accumulateur	332

Option	
Système de comm. sans fil	245
Légende des images	333
Informations de copyright	334
Enregistrer/charger réglages	335
GPS	217
Horizon virtuel	337
Objectif sans microprocesseur	212
Réglage précis de l'AF	338
Transfert Eye-Fi ²	339
Version du firmware	340

1 Fonction non disponible lorsque le niveau de charge de l'accumulateur est insuffisant.

2 Uniquement disponible lorsqu'une carte mémoire compatible Eye-Fi est insérée dans l'appareil photo (☑ 340).

Informations complémentaires

Les réglages par défaut des menus sont répertoriés en page 410.



Formater la carte mémoire

Commande MENU → Y menu Configuration



Pour lancer le formatage, choisissez un logement de carte mémoire et sélectionnez **Oui**. Notez que le formatage supprime définitivement toutes les photos et les autres données de la carte mémoire dans le logement sélectionné. Avant de lancer le formatage de la carte mémoire, n'oubliez pas de faire les sauvegardes nécessaires.



Pendant le formatage

N'éteignez pas l'appareil photo, ni ne retirez les cartes mémoire durant le formatage.

Formatage par deux commandes

Vous pouvez également formater les cartes mémoire en appuyant sur les commandes  (FORMAT) et MODE (FORMAT) pendant plus de deux secondes ( 5).

Luminosité du moniteur

Commande MENU → Y menu Configuration

Ajustez la luminosité du moniteur pour la visualisation, l'affichage des menus et des informations.

Option	Description
Automatique	Lorsque le moniteur est allumé, sa luminosité se règle automatiquement en fonction des conditions d'éclairage. Faites attention à ne pas occulter le détecteur de luminosité ambiante ( 5).
Manuelle	Appuyez sur ▲ ou ▼ pour régler la luminosité du moniteur. Sélectionnez des valeurs élevées pour augmenter la luminosité et des valeurs faibles pour la réduire.

Informations complémentaires

Pour en savoir plus sur le réglage de la luminosité du moniteur en visée écran, reportez-vous à la page 53.



Cette option permet d'acquérir des données de référence pour l'option Correction poussière de Capture NX 2 (disponible séparément; pour en savoir plus, reportez-vous au manuel de Capture NX 2).

Photo de correction poussière n'est disponible que lorsqu'un objectif à microprocesseur est monté sur l'appareil photo. Nous vous recommandons d'utiliser un objectif ayant au moins une focale de 50 mm. Lorsque vous utilisez un zoom, effectuez un zoom avant complet.

1 Choisir une option de démarrage.

Mettez en surbrillance l'une des options suivantes et appuyez sur **OK**. Pour quitter sans acquérir les données de correction de la poussière, appuyez sur **MENU**.

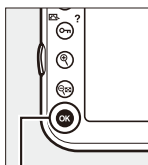

Commande **OK**



- **Démarrer** : le message indiqué à droite s'affiche et « rEF » apparaît dans le viseur et sur l'écran de contrôle.
- **Nettoyer capteur et démarrer** : sélectionnez cette option pour nettoyer le capteur d'image avant de démarrer. Le message indiqué à droite s'affiche et « rEF » apparaît dans le viseur ainsi que sur l'écran de contrôle à la fin du nettoyage.



Nettoyage du capteur d'image

Les données de référence de correction de la poussière enregistrées avant le nettoyage du capteur ne peuvent pas être utilisées avec les photos prises après le nettoyage du capteur. Ne sélectionnez **Nettoyer capteur et démarrer** que si les données de référence de correction de la poussière ne vont pas être utilisées avec les photos existantes.



2 Cadrer un objet blanc uniforme dans le viseur.

Positionnez l'objectif à dix centimètres environ d'un objet blanc, bien éclairé et uniforme. Cadrez cet objet de manière à ce qu'il remplisse le viseur, puis appuyez sur le déclencheur à mi-course.

En mode autofocus, la mise au point est automatiquement réglée sur l'infini; en mode manuel, réglez manuellement la mise au point sur l'infini.

3 Acquérir les données de référence de correction de la poussière.

Appuyez sur le déclencheur jusqu'en fin de course pour acquérir les données de référence de correction de la poussière. Le moniteur s'éteint lorsque vous appuyez sur le déclencheur.

Si l'objet de référence est trop clair ou trop sombre, il est possible que l'appareil photo ne parvienne pas à obtenir les données de référence de correction de la poussière.

Dans ce cas, le message indiqué à droite apparaît. Choisissez un autre objet de référence et répétez la procédure à partir de l'étape 1.



Données de référence de correction de la poussière

Vous pouvez utiliser les mêmes données de référence pour des photos prises avec différents objectifs ou à différentes ouvertures. Les images de référence ne peuvent pas être visualisées à l'aide d'un logiciel de traitement d'images. Un quadrillage apparaît lorsque vous visualisez les images de référence sur l'appareil photo.



Réduction du scintillement

Commande MENU → Y menu Configuration

Cette option permet de réduire le scintillement et l'effet de bande lorsque vous prenez des photos en visée écran ou enregistrez des vidéos sous un éclairage fluorescent ou à vapeur de mercure. Choisissez **Automatique** pour permettre à l'appareil photo de choisir automatiquement la fréquence correcte, ou réglez manuellement la fréquence en fonction de l'alimentation secteur locale.

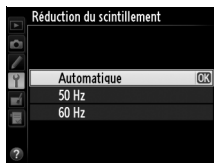

Réduction du scintillement

Si **Automatique** ne donne pas les résultats souhaités et que vous ne connaissez pas la fréquence de l'alimentation secteur locale, testez les deux options 50 et 60 Hz et choisissez celle qui produit les meilleurs résultats. La réduction du scintillement peut ne pas produire les résultats souhaités si le sujet est très lumineux. Dans ce cas, essayez d'utiliser une plus petite ouverture (valeur plus grande). Pour éviter le scintillement, sélectionnez le mode **M** et choisissez une vitesse d'obturation adaptée à la fréquence de l'alimentation locale : $1/125$ s, $1/60$ s ou $1/30$ s pour 60 Hz; $1/100$ s, $1/50$ s ou $1/25$ s pour 50 Hz.

Fuseau horaire et date

Commande MENU → Y menu Configuration

Cette option permet de modifier le fuseau horaire, de régler l'horloge de l'appareil photo, de choisir un format de date et d'activer ou de désactiver l'heure d'été (☞ 27).

Option	Description
Fuseau horaire	Choisissez un fuseau horaire. L'horloge de l'appareil photo se règle automatiquement à l'heure du nouveau fuseau horaire.
Date et heure	Réglez l'horloge de l'appareil photo.
Format de la date	Choisissez l'ordre d'affichage du jour, du mois et de l'année.
Heure d'été	Activez ou désactivez l'heure d'été. L'horloge de l'appareil photo avance ou recule automatiquement d'une heure. Le réglage par défaut est Désactivée .

CLOCK clignote sur l'écran de contrôle lorsque l'horloge n'est pas réglée.



Choisissez une langue pour les menus et les messages de l'appareil photo. Les options suivantes sont disponibles.

Čeština	Tchèque	Русский	Russe
Dansk	Danois	Română	Roumain
Deutsch	Allemand	Suomi	Finnois
English	Anglais	Svenska	Suédois
Español	Espagnol	Türkçe	Turc
Français	Français	Українська	Ukrainien
Indonesia	Indonésien	عربي	Arabe
Italiano	Italien	中文 (繁體)	Chinois traditionnel
Nederlands	Néerlandais	中文 (简体)	Chinois simplifié
Norsk	Norvégien	日本語	Japonais
Polski	Polonais	한국어	Coréen
Português	Portugais	ภาษาไทย	Thaï



Les photos prises lorsque **Activée** est sélectionné contiennent des informations sur l'orientation de l'appareil photo. Vous pouvez ainsi les faire pivoter automatiquement pendant la visualisation (☞ 266) ou lors de leur affichage dans ViewNX 2 (fourni) ou Capture NX 2 (disponible séparément ; ☞ 390). Les orientations suivantes sont enregistrées :



Cadrage paysage
(horizontal)



Appareil photo tourné
à 90° dans le sens des
aiguilles d'une montre



Appareil photo tourné
à 90° dans le sens
inverse des aiguilles
d'une montre

L'orientation de l'appareil photo n'est pas enregistrée quand **Désactivée** est sélectionné. Choisissez cette option lorsque vous effectuez un filé panoramique ou prenez des photos en pointant l'objectif vers le haut ou vers le bas.

Rotation des images

Pour faire pivoter automatiquement les photos en orientation verticale (portrait) pendant la visualisation, sélectionnez **Activée** pour l'option **Rotation des images** du menu Visualisation (☞ 266).



Affichez les informations relatives à l'accumulateur actuellement inséré dans l'appareil photo.

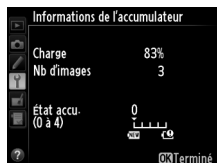

Élément	Description
Charge	Niveau de charge de l'accumulateur sous forme de pourcentage.
Nb d'images	Nombre de déclenchements enregistrés depuis le dernier chargement de l'accumulateur. Notez que le déclenchement se produit parfois sans que l'appareil n'enregistre de photo, notamment lors de la mesure de la balance des blancs.
Étalonnage	<ul style="list-style-type: none"> • L'étalonnage ne s'affiche que lorsque l'appareil photo est alimenté par une poignée-alimentation MB-D12 optionnelle dotée d'un accumulateur EN-EL18 (disponible séparément). • CAL: L'accumulateur étant souvent chargé et utilisé, l'étalonnage est indispensable pour pouvoir en évaluer précisément le niveau de charge ; réétalonnez l'accumulateur avant de le charger. • —: Étalonnage non requis.
État accu.	Affichage à cinq niveaux indiquant l'usure de l'accumulateur. 0 () indique des performances optimales, 4 () indique que l'accumulateur est en fin de vie et doit être remplacé. Notez qu'un accumulateur neuf chargé à une température inférieure à 5 °C peut indiquer temporairement une baisse de sa durée de vie; l'affichage redeviendra normal dès que l'accumulateur aura été rechargé à une température d'au moins 20 °C environ.



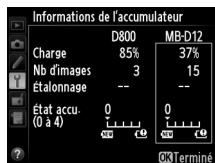

Poignée-alimentation MB-D12

L'affichage concernant la poignée-alimentation MB-D12 est représenté à droite. En cas d'accumulateur EN-EL18, l'affichage indique si l'étalonnage est nécessaire. Si vous utilisez des piles AA, leur niveau de charge est indiqué par une icône ; le reste ne s'affiche pas.



Légende des images

Commande MENU → Y menu Configuration

Ajoutez une légende à vos nouvelles photos au fur et à mesure de leur enregistrement. Les légendes peuvent être visualisées sous forme de métadonnées dans le logiciel ViewNX 2 (fourni) ou Capture NX 2 (disponible séparément;  390). Elles apparaissent également sur la page des données de prise de vue dans l'affichage des informations relatives aux photos ( 228).

- **Terminé:** permet d'enregistrer les modifications apportées et de revenir au menu Configuration.
- **Entrer une légende:** permet d'écrire un commentaire, tel que décrit à la page 170. Les légendes peuvent comporter jusqu'à 36 caractères.
- **Joindre une légende:** sélectionnez cette option pour joindre une légende à toutes les photos à venir. **Joindre une légende** peut être activé ou désactivé en mettant l'option en surbrillance et en appuyant sur .



Ajoutez les informations de copyright aux nouvelles photos au fur et à mesure que vous les prenez. Les informations de copyright sont incluses aux données de prise de vue apparaissant dans les informations de photo (☐ 228). Vous pouvez également les voir sous forme de métadonnées dans ViewNX 2 (fourni) ou Capture NX 2 (disponible séparément; ☐ 390).

- **Terminé**: permet d'enregistrer les modifications apportées et de revenir au menu Configuration.
- **Photographe**: entrez le nom du photographe comme décrit en page 170. Le nom du photographe peut contenir jusqu'à 36 caractères.
- **Copyright**: entrez le nom du propriétaire du droit de reproduction comme décrit en page 170. Le nom peut comporter jusqu'à 54 caractères.
- **Joindre les infos de copyright**: sélectionnez cette option pour associer les informations de copyright à toutes les photos ultérieures. **Joindre les infos de copyright** peut être activé et désactivé en mettant l'option en surbrillance et en appuyant sur ►.



☑ Informations de copyright

Afin d'éviter toute utilisation frauduleuse du nom du photographe ou du propriétaire du copyright, vérifiez que **Joindre les infos de copyright** n'est pas sélectionné, et que les champs **Photographe** et **Copyright** sont vides avant de prêter ou de confier votre appareil photo à une autre personne. Nikon décline toute responsabilité concernant les dommages ou différends causés par l'utilisation de l'option **Informations de copyright**.



Sélectionnez **Enregistrer les réglages** pour enregistrer les réglages suivants sur la carte mémoire, ou sur la carte mémoire du logement principal si deux cartes mémoire sont insérées (☐ 89; si la carte mémoire est pleine, un message d'erreur apparaît). Utilisez cette option pour partager vos réglages avec d'autres appareils photo D800.

Menu	Option
MENU VISUALISATION	Options de visualisation
	Affichage des images
	Après effacement
	Rotation des images
MENU PRISE DE VUE (tous les jeux)	Jeux de réglages Prise de vue
	Jeux de réglages étendus
	Nom de fichier
	Logement principal
	Fonction logement secondaire
	Qualité d'image
	Taille d'image
	Zone d'image
	Compression JPEG
	Enregistrement NEF (RAW)
	Balance des blancs (avec réglage précis et pré-réglages d-1-d-4)
	Régler le Picture Control
	Espace colorimétrique
	D-Lighting actif
	Contrôle du vignetage
	Contrôle auto. de la distorsion
	Réduction du bruit
Réduction du bruit ISO	
Réglage de la sensibilité	
Paramètres vidéo	
MENU RÉGLAGES PERSO. (tous les jeux)	Tous les réglages personnalisés



Menu	Option
MENU CONFIGURATION	Nettoyer le capteur d'image
	HDMI
	Réduction du scintillement
	Fuseau horaire et date (mis à part la date et l'heure)
	Langue (Language)
	Rotation auto. des images
	Légende des images
	Informations de copyright
	GPS
	Objectif sans microprocesseur
Transfert Eye-Fi	
MENU PERSONNALISÉ/ RÉGLAGES RÉCENTS	Tous les éléments du Menu personnalisé
	Tous les réglages récents
	Choisir l'onglet

Vous pouvez rétablir les réglages enregistrés à l'aide du D800 en sélectionnant **Charger les réglages**. Notez que **Enregistrer/charger réglages** n'est disponible que si une carte mémoire est insérée dans l'appareil photo et que l'option **Charger les réglages** n'est disponible que si la carte contient les réglages enregistrés.

Réglages enregistrés

Les réglages sont enregistrés dans un fichier dénommé NCSETUP8. L'appareil photo ne peut pas charger les réglages si le nom du fichier est modifié.



Les informations de roulis et de tangage affichées sont communiquées par le capteur d'inclinaison de l'appareil photo. Si l'appareil photo n'est incliné ni à gauche, ni à droite, la ligne de référence du roulis s'affichera en vert, tandis que si l'appareil photo n'est incliné ni en avant, ni en arrière, la ligne de référence du tangage s'affichera en vert et un point apparaîtra au centre de l'affichage. Chaque division correspond à 5°.

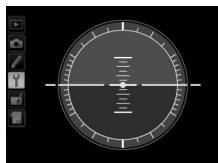

Appareil photo à l'horizontale

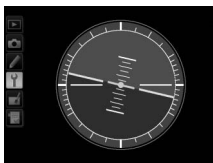

Appareil photo incliné à gauche ou à droite

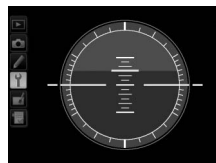

Appareil photo incliné en avant ou en arrière

Inclinaison de l'appareil photo



L'affichage de l'horizon virtuel risque d'être imprécis en cas de forte inclinaison vers l'avant ou l'arrière. Si l'appareil photo ne parvient pas à mesurer l'inclinaison, il ne pourra pas afficher le degré de l'inclinaison.

Informations complémentaires

Pour en savoir plus sur l'affichage de l'indicateur d'inclinaison dans le viseur, reportez-vous au réglage personnalisé f4 (**Régler la commande Fn > Sollicitation commande Fn**; 📖 311, 313). Pour en savoir plus sur l'affichage d'un horizon virtuel en visée écran, reportez-vous aux pages 54 et 66.

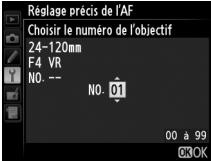

Vous pouvez affiner le réglage de la mise au point pour jusqu'à 20 types d'objectifs. Le réglage précis de l'AF n'est pas recommandé dans la plupart des cas et risque d'interférer avec la mise au point normale ; ne l'utilisez que si nécessaire.

Option	Description
Réglage précis de l'AF	<ul style="list-style-type: none"> • Activé : Active le réglage précis de l'autofocus. • Désactivé : Désactive le réglage précis de l'autofocus.
Valeur enregistrée	<p>Permet de régler l'autofocus en fonction de l'objectif utilisé (objectifs à microprocesseur uniquement). Appuyez sur ▲ ou ▼ pour choisir une valeur entre +20 et -20. Il est possible d'enregistrer des valeurs pour 20 types d'objectifs. Une seule valeur peut être enregistrée par type d'objectif.</p> <p>Éloigne le foyer de l'appareil photo. Valeur actuelle</p> 
Par défaut	<p>Permet de choisir la valeur attribuée au réglage AF si aucune valeur n'a été enregistrée pour l'objectif actuellement utilisé (objectifs à microprocesseur uniquement).</p> <p>Rapproche le foyer de l'appareil photo. Valeur précédente</p>
Liste valeurs enregistrées	<p>Permet d'organiser la liste des valeurs de réglage AF précédemment enregistrées. Pour supprimer un objectif de la liste, mettez-le en surbrillance, puis appuyez sur  (FORMAT). Pour changer un identificateur d'objectif (par exemple, pour choisir un identificateur composé des deux derniers chiffres du numéro de série d'un objectif afin de le distinguer des autres objectifs de même type, sachant que Valeur enregistrée ne peut être utilisé qu'avec un seul objectif de même type), mettez-le en surbrillance, puis appuyez sur ►.</p> <p>Le menu de droite apparaît; appuyez sur ▲ ou ▼ pour choisir un identificateur, puis appuyez sur  pour enregistrer les modifications et quitter ce menu.</p> 

✓ Réglage AF

Il se peut que l'appareil photo n'arrive pas à faire la mise au point à la plage minimale ou à l'infini si le réglage AF est appliqué.

✓ Visée écran

Le réglage n'est pas appliqué à l'autofocus en mode de visée écran (☞ 45).

✎ Valeur enregistrée

Une seule valeur peut être enregistrée par type d'objectif. Si vous utilisez un téléconvertisseur, vous pouvez enregistrer une valeur pour chaque combinaison d'objectif et de téléconvertisseur.

Transfert Eye-Fi

Commande MENU → Y menu Configuration

Cette option apparaît lorsqu'une carte mémoire Eye-Fi (disponible auprès d'autres fabricants) est insérée dans l'appareil photo. Choisissez **Activer** pour transférer des photos vers une destination présélectionnée. Notez que le transfert des photos ne peut pas s'effectuer si le signal est trop faible.

Respectez la législation locale en termes d'appareils sans fil et choisissez **Désactiver** si les appareils sans fil sont interdits.

Lorsqu'une carte Eye-Fi est insérée, son état est indiqué par une icône dans l'affichage des informations :

- 📶 : transfert Eye-Fi désactivé.
- 📶 : transfert Eye-Fi activé, mais aucune photo accessible pour le transfert.
- 📶 (fixe) : transfert Eye-Fi activé; le transfert va bientôt commencer.
- 📶 (animé) : transfert Eye-Fi activé; les données sont en cours de transfert.
- 📶 : Erreur — l'appareil photo n'arrive pas à contrôler la carte Eye-Fi. Si le symbole  clignote sur l'écran de contrôle ou dans le viseur, reportez-vous à la page 420; si cet indicateur ne clignote pas, vous pouvez prendre des photos normalement, mais vous risquez de ne pas pouvoir modifier les paramètres Eye-Fi.

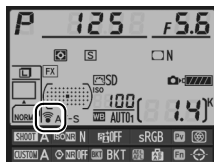

Cartes Eye-Fi

Il est possible que les cartes Eye-Fi émettent des signaux sans fil lorsque **Désactiver** est sélectionné. Si un avertissement s'affiche sur le moniteur (☐ 420), éteignez l'appareil photo et retirez la carte.

Consultez le manuel fourni avec la carte Eye-Fi et renseignez-vous auprès de son fabricant. L'appareil photo permet d'activer et de désactiver les cartes Eye-Fi, mais il ne permet pas d'autres fonctions Eye-Fi.

Cartes Eye-Fi compatibles

Au mois de septembre 2011, l'appareil photo est compatible avec les cartes Eye-Fi SDHC Pro X2 de 8 Go. Il se peut que certaines cartes ne soient pas disponibles dans certains pays ou régions; contactez le fabricant pour en savoir plus. Les cartes Eye-Fi ne peuvent être utilisées que dans le pays où elles ont été achetées. Veillez à ce que le firmware (microprogramme) de la carte Eye-Fi soit mis à jour avec la dernière version.

Utilisation des cartes Eye-Fi en mode ad hoc

Le temps nécessaire peut être plus long en cas de connexion avec des cartes Eye-Fi prenant en charge le mode ad hoc, comme la carte Eye-Fi Pro X2 SDHC de 8 Go. Sélectionnez pour le réglage personnalisé c2 (**Délai arrêt mesure auto.**, ☐ 291) une durée d'au moins 30 s.

Version du firmware

Commande MENU →  menu Configuration

Cette option vous permet d'afficher la version actuelle du firmware (micro-programme) de l'appareil photo.























Menu Retouche : création de copies retouchées

Pour afficher le menu Retouche, appuyez sur **MENU** et sélectionnez l'onglet  (menu Retouche).



Commande
MENU

Les options du menu Retouche permettent de créer des copies recadrées ou retouchées de photos existantes. Le menu Retouche ne s'affiche que lorsqu'une carte mémoire contenant des photographies se trouve dans l'appareil photo (à noter que si la carte mémoire est utilisée pour sauvegarder à la fois les copies RAW/NEF et JPEG de mêmes photographies comme décrit en page 84, les retouches autres que **Superposition des images** et **Traitement NEF (RAW)** ne s'appliqueront qu'aux copies JPEG).

Option		Option	
 D-Lighting	344	 Redresser	357
 Correction des yeux rouges	345	 Contrôle de la distorsion	358
 Recadrer	346	 Fisheye	358
 Monochrome	347	 Coloriage	359
 Effets des filtres	348	 Dessin couleur	359
 Équilibre colorimétrique	349	 Perspective	360
 Superposition des images¹	350	 Effet miniature	361
 Traitement NEF (RAW)	353	 Couleur sélective	362
 Redimensionner	355	 Éditer la vidéo	74
 Retouche rapide	357	 Comparaison côte à côte²	364

¹ Ne peut être sélectionné qu'en appuyant sur **MENU** et en sélectionnant l'onglet .

² Disponible uniquement si vous appuyez sur la commande  en mode de visualisation plein écran lors de l'affichage d'une image retouchée ou originale.

Création de copies retouchées

Pour créer une copie retouchée :

1 Sélectionner une option dans le menu Retouche.

Appuyez sur ▲ ou ▼ pour mettre en surbrillance une option, puis sur ► pour la sélectionner.

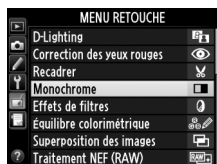

2 Sélectionner une photo.

Mettez une photo en surbrillance et appuyez sur OK (pour afficher cette photo en plein écran, maintenez la commande Q enfoncée).



Pour afficher des photos se trouvant ailleurs, appuyez sur Q et sélectionnez la carte et le dossier souhaités comme décrit en page 221.

Retouche

Il est possible que l'appareil photo ne puisse pas afficher ou retoucher des photos créées avec un autre appareil.

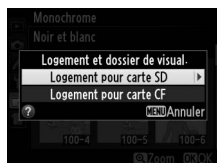

3 Sélectionner les options de retouche.

Reportez-vous au chapitre de la rubrique concernée pour en savoir plus. Pour quitter sans créer de copie retouchée, appuyez sur MENU.

Extinction du moniteur

Si aucune opération n'est effectuée au bout d'une courte période, le moniteur s'éteint automatiquement. Toute modification non sauvegardée sera perdue. Pour augmenter la durée pendant laquelle le moniteur reste allumé, choisissez un temps d'affichage des menus plus long pour le réglage personnalisé c4 (**Extinction du moniteur**, 292).

4 Créer une copie retouchée.

Appuyez sur **OK** pour créer une copie retouchée. Les copies retouchées sont signalées par l'icône .

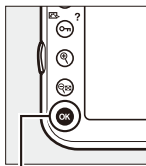

Commande **OK**



Création de copies retouchées pendant la visualisation

Il est également possible de créer des copies retouchées pendant la visualisation.



Affichez la photo en plein écran et appuyez sur **OK**.



Mettez une option en surbrillance et appuyez sur **OK**.

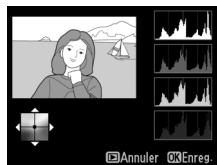

Créez une copie retouchée.

Retouche de copies

La plupart des options peuvent être appliquées aux copies créées avec d'autres options de retouche, mis à part les options **Superposition des images** et **Éditer les vidéos > Choisir le début/la fin** qui ne peuvent être appliquées qu'une seule fois (notez cependant que des modifications successives peuvent entraîner une perte de détails). Les options non applicables à l'image sélectionnée sont grisées pour indiquer qu'elles ne sont pas disponibles.

Qualité d'image

À l'exception des copies créées avec les fonctions **Recadrer**, **Superposition des images**, **Traitement NEF (RAW)** et **Redimensionner**, les copies créées à partir d'images au format JPEG conservent leur taille et leur qualité d'origine, les copies créées à partir de photos au format NEF (RAW) sont enregistrées au format JPEG-fine et Large et celles créées à partir de photos au format TIFF (RVB) sont enregistrées au format JPEG fine et conservent leur taille d'origine. La compression donnant priorité à la taille est utilisée lorsque les copies sont enregistrées au format JPEG.



La fonction D-lighting convient idéalement aux photos sombres ou prises en contre-jour car elle éclaircit les ombres.

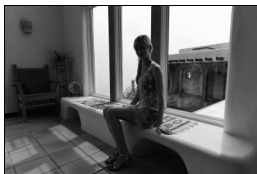

Avant







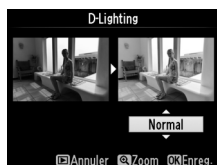



Après

Appuyez sur ▲ ou ▼ pour choisir le niveau de correction à apporter. Vous pouvez avoir un aperçu de l'effet dans l'affichage des modifications. Appuyez sur  pour copier la photo.











Cette option permet de corriger l'effet des « yeux rouges » provoqué par le flash et n'est disponible qu'avec les photos prises au flash. La photographie sélectionnée pour la correction des yeux rouges peut être prévisualisée dans l'affichage des modifications. Vérifiez l'effet de la correction des yeux rouges et créez une copie comme expliqué dans le tableau suivant. Notez que l'option de correction des yeux rouges peut ne pas produire les résultats attendus et peut, en de rares cas, s'appliquer à des parties de l'image qui ne sont pas concernées par l'effet des yeux rouges; vérifiez l'aperçu avant de continuer.

Pour	Utiliser	Description
Faire un zoom avant		Appuyez sur  pour effectuer un zoom avant, sur  pour effectuer un zoom arrière. Lorsque l'image est agrandie, servez-vous du sélecteur multidirectionnel pour voir les zones qui ne sont pas visibles sur le moniteur. Maintenez le sélecteur multidirectionnel enfoncé pour faire défiler rapidement les autres zones de l'image. La fenêtre de navigation apparaît lorsque vous appuyez sur les commandes de zoom ou sur le sélecteur multidirectionnel; la zone actuellement affichée sur le moniteur est indiquée par une bordure jaune. Appuyez sur  pour annuler le zoom.
Zoom arrière		
Voir d'autres zones de l'image		
Annuler le zoom		
Créer une copie		Si l'appareil photo détecte des yeux rouges dans la photo sélectionnée, il crée une copie dans laquelle cet effet est atténué. L'appareil photo ne crée aucune copie s'il ne détecte pas d'effet « yeux rouges ».



Vous pouvez créer une copie recadrée de la photo sélectionnée. La photo sélectionnée s'affiche avec le recadrage indiqué en jaune ; créez une copie recadrée comme décrit dans le tableau suivant.



Pour	Utiliser	Description
Réduire les dimensions du recadrage		Appuyez sur la commande  pour réduire les dimensions du recadrage.
Augmenter les dimensions du recadrage		Appuyez sur la commande  pour augmenter les dimensions du recadrage.
Modifier le format du recadrage		Tournez la molette de commande principale pour accéder aux différents formats: 3 : 2, 4 : 3, 5 : 4, 1 : 1 et 16 : 9.
Positionner le recadrage		Servez-vous du sélecteur multidirectionnel pour positionner le recadrage. Maintenez-le enfoncé pour aller rapidement à la position souhaitée.
Afficher un aperçu du recadrage		Appuyez sur le bouton central du sélecteur multidirectionnel pour avoir un aperçu de l'image recadrée.
Créer une copie		Enregistrez le recadrage actuel en tant que fichier distinct.

Recadrer : qualité et taille d'image

Les copies créées à partir de photos NEF (RAW), NEF (RAW) + JPEG ou TIFF (RVB) ont une qualité d'image (84) JPEG fine; les copies créées à partir de photos JPEG conservent la même qualité d'image que l'original. Les dimensions de la copie varient en fonction de la taille du recadrage et du format et sont indiquées dans le coin supérieur gauche de l'affichage du recadrage.

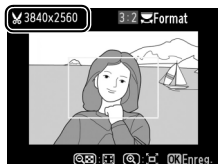

Visualisation de copies recadrées

La fonction Loupe peut ne pas être disponible lors de l'affichage de copies recadrées.

Vous pouvez créer des copies en **Noir et blanc**, **Sépia** ou **Couleurs froides** (bleu et blanc monochrome).



Il est possible d'afficher un aperçu de l'image en sélectionnant l'option **Sépia** ou **Couleurs froides** ; appuyez alors sur ▲ pour augmenter la saturation des couleurs, et sur ▼ pour la diminuer. Appuyez sur  pour créer une copie monochrome.

Augmenter la saturation



Diminuer la saturation



Choisissez l'un des effets de filtres suivants. Après avoir paramétré les effets de filtres comme décrit ci-dessous, appuyez sur pour copier la photo.

Option	Description	
Skylight	Permet de créer l'effet d'un filtre Skylight, qui rend l'image moins bleue. Vous pouvez avoir un aperçu de l'effet obtenu sur le moniteur comme illustré à droite.	
Filtre couleurs chaudes	Permet de créer une copie avec une dominante rouge « chaude ». Vous pouvez avoir un aperçu de l'effet sur le moniteur.	
Intensificateur rouge	Permet d'intensifier les rouges (Intensificateur rouge), les verts (Intensificateur vert) ou les bleus (Intensificateur bleu). Appuyez sur ▲ pour augmenter l'effet ou sur ▼ pour l'atténuer.	
Intensificateur vert		
Intensificateur bleu		
Filtre étoiles	Permet d'ajouter des effets d'étoiles aux sources lumineuses. <ul style="list-style-type: none"> • Nombre de points : vous avez le choix entre quatre, six et huit. • Intensité du filtre: vous pouvez choisir la luminosité des sources de lumière affectées. • Angle du filtre: vous pouvez choisir l'angle des points. • Longueur des points: vous pouvez choisir la longueur des points. • Confirmer : vous pouvez afficher un aperçu des effets du filtre comme illustré à droite. Appuyez sur pour obtenir un aperçu de la copie en plein écran. • Enregistrer : vous créez une copie retouchée. 	
Flou	Permet d'ajouter un effet de filtre flou. Appuyez sur ▲ ou ▼ pour choisir l'intensité du filtre.	

À l'aide du sélecteur multidirectionnel, créez une copie dont l'équilibre colorimétrique est modifié, comme indiqué ci-dessous. L'effet obtenu s'affiche sur le moniteur avec les histogrammes rouge, vert et bleu (📖 225), qui indiquent la répartition des tons dans la copie. Appuyez sur **OK** pour copier la photo.

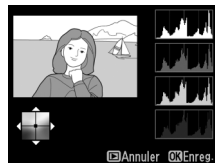

Augmenter la quantité de vert



Zoom

Pour agrandir l'image affichée sur le moniteur, appuyez sur **Q**. L'histogramme est mis à jour afin de ne représenter que les données correspondant à la portion de l'image affichée sur le moniteur. Lorsque l'image est agrandie, appuyez sur **OK** (**L** → **?**) pour basculer entre l'équilibre colorimétrique et la photo agrandie. Lorsque le zoom est sélectionné, vous pouvez effectuer un zoom avant ou arrière à l'aide des commandes **Q** et **Q** et faire défiler l'image à l'aide du sélecteur multidirectionnel.



La superposition des images combine deux photos au format NEF (RAW) existantes en une seule photo qui sera enregistrée en plus des originaux; l'image obtenue, qui utilise les données RAW du capteur d'image de l'appareil photo, est de bien meilleure qualité que les superpositions créées dans des applications de retouche d'image. La nouvelle photo est enregistrée avec les réglages actuels de qualité et de taille d'image; avant de créer une superposition, réglez la qualité et la taille d'image (📖 84, 87; toutes les options sont disponibles). Pour créer une copie au format NEF (RAW), choisissez la qualité d'image **NEF (RAW)**.

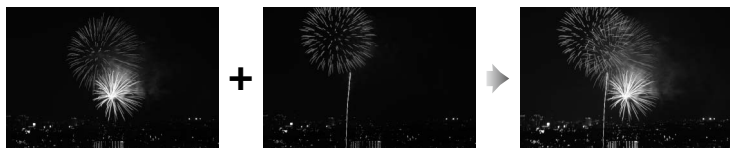



1 Sélectionner Superposition des images.

Mettez en surbrillance **Superposition des images** et appuyez sur ►. La boîte de dialogue ci-contre apparaît, avec

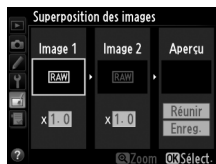
Image 1 mis en surbrillance; appuyez sur **OK** pour afficher une boîte de dialogue de sélection d'image dans laquelle n'apparaissent que les photos NEF (RAW) créées avec cet appareil photo.



2 Sélectionner la première image.

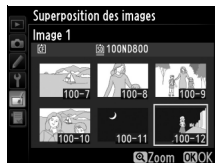

À l'aide du sélecteur multidirectionnel, mettez en surbrillance la première photo de la superposition. Pour afficher la photo en plein écran, maintenez enfoncée la commande . Pour voir des images se trouvant ailleurs, appuyez sur  et sélectionnez la carte et le dossier souhaités comme décrit en page 221. Appuyez sur  pour sélectionner la photo mise en surbrillance et revenir à l'affichage de l'aperçu.



3 Sélectionner la seconde photo.

La photo sélectionnée apparaît alors sous le nom **Image 1**. Mettez en surbrillance **Image 2** et appuyez sur , puis sélectionnez la seconde photo en suivant l'étape 2.

4 Ajuster le gain.

Mettez en surbrillance **Image 1** ou **Image 2** et optimisez l'exposition de la superposition en appuyant sur  ou  afin de régler le gain sur une valeur comprise entre 0,1 et 2,0. Faites de même pour la seconde image. La valeur par défaut est 1,0 ; sélectionnez 0,5 pour diviser le gain par deux ou 2,0 pour le doubler. Les effets du gain sont visibles dans la colonne **Aperçu**.

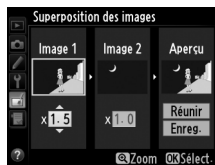

5 Afficher l'aperçu de la superposition.

Appuyez sur ◀ ou ▶ pour positionner le curseur dans la colonne **Aperçu** et appuyez sur ▲ ou ▼ pour mettre en



surbrillance **Réunir**. Appuyez sur OK pour afficher un aperçu comme illustré à droite (sélectionnez **Enreg.** pour enregistrer la superposition sans afficher d'aperçu). Pour revenir à l'étape 4 et sélectionner de nouvelles photos ou régler le gain, appuyez sur

6 Enregistrer la superposition.

Appuyez sur OK alors que l'aperçu est affiché pour enregistrer la superposition. Lorsqu'une superposition est créée, la photo obtenue s'affiche sur le moniteur en plein écran.



Commande OK



Superposition des images

Seules les photos NEF (RAW) créées avec la même zone d'image et la même profondeur d'échantillonnage peuvent être combinées.

La superposition est dotée des mêmes infos de photo (comprenant la date d'enregistrement, la mesure, la vitesse d'obturation, l'ouverture, le mode d'exposition, la correction de l'exposition, la focale et l'orientation de l'image) et des mêmes valeurs de balance de blancs et de Picture Control que la photographie sélectionnée pour **Image 1**. Le commentaire de l'image actuelle est rajouté à la superposition lors de l'enregistrement ; les infos de copyright ne sont cependant pas copiées. Les superpositions enregistrées au format NEF (RAW) utilisent la compression sélectionnée pour **Type** dans le menu **Enregistrement NEF (RAW)** et ont la même profondeur d'échantillonnage que les images d'origine ; les superpositions au format JPEG sont enregistrées avec une compression donnant priorité à la taille.

Vous pouvez créer des copies au format JPEG à partir de photos NEF (RAW).

1 Sélectionner Traitement NEF (RAW).

Mettez en surbrillance l'option **Traitement NEF (RAW)** puis appuyez sur ► pour afficher une boîte de dialogue de sélection d'image dans laquelle n'apparaissent que les images NEF (RAW) créées avec cet appareil photo.

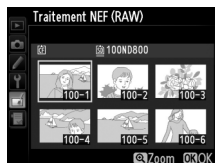

2 Sélectionner une photo.

Mettez en surbrillance une photo (pour afficher la photo en plein écran, maintenez enfoncée la commande  ; pour voir des images se trouvant ailleurs comme décrit en page 221, appuyez sur ). Appuyez sur  pour sélectionner la photo mise en surbrillance et passer à l'étape suivante.

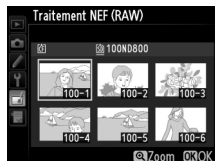

3 Ajuster les paramètres de traitement NEF (RAW).

Ajustez les paramètres ci-dessous. Notez que la balance des blancs et le contrôle du vignetage ne sont pas disponibles avec les surimpressions ou les images créées par superposition d'images, et que la correction d'exposition ne peut être réglée que sur des valeurs comprises entre -2 et +2 IL. Si **Automatique** est sélectionné pour la balance des blancs, celle-ci sera réglée sur l'option, **Normale** ou **Conserver les couleurs chaudes**, qui était sélectionné au moment où la photo a été prise. La grille du Picture Control ne s'affiche pas pendant l'ajustement des Picture Control.

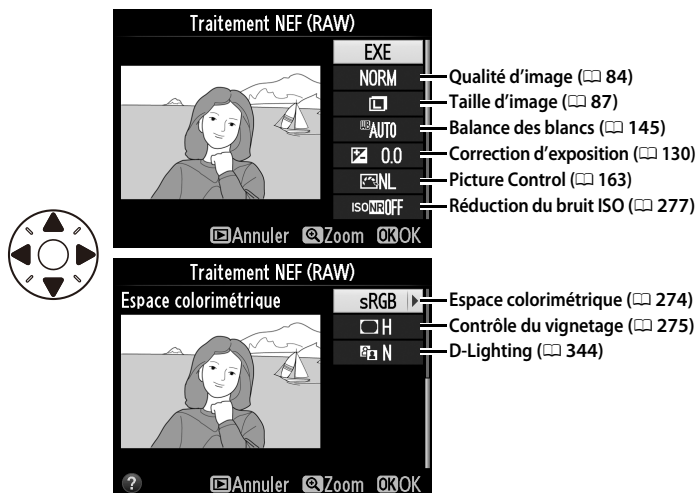

4 Copier la photo.

Mettez en surbrillance **EXE** et appuyez sur **OK** pour créer une copie au format JPEG de la photo sélectionnée. Pour quitter sans copier la photo, appuyez sur la commande MENU.



Commande **OK**



Vous pouvez créer de petites copies des photos sélectionnées.

1 Sélectionner Redimensionner.

Pour redimensionner les images sélectionnées, appuyez sur **MENU** pour afficher les menus, puis sélectionnez **Redimensionner** dans le menu Retouche.



2 Sélectionner une destination.

Si deux cartes mémoire se trouvent dans l'appareil photo, vous pourrez spécifier la destination de la copie redimensionnée en mettant en surbrillance **Choisir la destination**, puis en appuyant sur **►** (si une seule carte se trouve dans l'appareil photo, passez directement à l'étape 3).



Le menu illustré à droite s'affiche; mettez en surbrillance un logement de carte, puis appuyez sur **OK**.



3 Sélectionner une taille.

Mettez en surbrillance **Choisir la taille** et appuyez sur **►**.



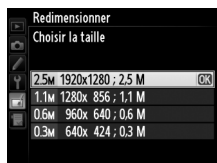

Les options indiquées à droite s'affichent alors ; mettez une option en surbrillance, puis appuyez sur **OK**.



4 Choisir les photos.

Mettez en surbrillance **Sélectionner l'image** et appuyez sur **▶**.



Mettez en surbrillance les photos et appuyez sur le bouton central du sélecteur multidirectionnel pour les sélectionner ou les désélectionner (pour afficher une photo en plein écran, maintenez enfoncée la commande **Q**; pour afficher des images se trouvant ailleurs comme décrit en page 221, appuyez sur **Q**). Les photos sélectionnées sont marquées avec l'icône . Appuyez sur **OK**, une fois la sélection terminée. Notez que les photos prises avec une zone d'image 5 : 4 () ne peuvent pas être redimensionnées.

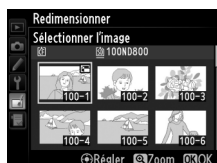

5 Enregistrer les copies redimensionnées.

Une boîte de dialogue de confirmation s'affiche. Mettez en surbrillance **Oui** et appuyez sur **OK** pour enregistrer les copies redimensionnées.



Commande **Q**



Visualisation de copies redimensionnées

La fonction Loupe peut ne pas être disponible lors de l'affichage de copies redimensionnées.

Qualité d'image

Les copies créées à partir de photos NEF (RAW), NEF (RAW) + JPEG ou TIFF (RVB) ont une qualité d'image JPEG fine (84); les copies créées à partir de photos au format JPEG conservent la même qualité d'image que la photo d'origine.

Retouche rapide

Commande MENU → menu Retouche 

Vous pouvez créer des copies avec une meilleure saturation et un meilleur contraste. La fonction D-Lighting est appliquée de façon à éclaircir les sujets sombres ou en contre-jour.

Appuyez sur ▲ ou ▼ pour choisir le degré d'amélioration. Vous pouvez avoir un aperçu de l'effet dans l'affichage des modifications. Appuyez sur OK pour copier la photo.

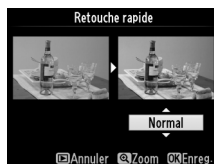





Redresser

Commande MENU → menu Retouche 

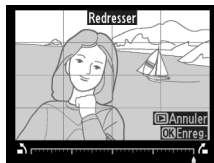
Vous pouvez créer une copie redressée de l'image sélectionnée. Appuyez sur ► pour faire tourner l'image dans le sens des aiguilles d'une montre de jusqu'à 5 degrés, par incréments de 0,25 degré, et sur ◀ pour la faire tourner dans l'autre sens (vous pouvez avoir un aperçu de l'effet dans l'affichage des modifications ; notez cependant que les bords de l'image seront tronqués afin d'obtenir une copie carrée).

Appuyez sur OK pour copier la photo, ou sur ► pour revenir au mode de visualisation sans créer de copie.





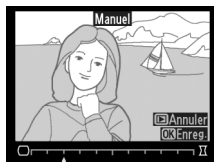

Vous pouvez créer des copies avec une distorsion périphérique réduite. Sélectionnez **Automatique** pour laisser l'appareil photo corriger automatiquement la distorsion et affinez ensuite les réglages à l'aide du sélecteur multidirectionnel, ou sélectionnez **Manuel** pour réduire manuellement la distorsion (notez que l'option **Automatique** n'est pas disponible lorsque les photos ont été prises avec le contrôle automatique de la distorsion; voir page 276). Appuyez sur  pour réduire la distorsion en barillet, sur  pour réduire la distorsion en coussinet (vous pouvez avoir un aperçu de l'effet dans l'affichage des modifications ; notez que plus la distorsion est corrigée, plus les bords de l'image seront tronqués). Appuyez sur  pour copier la photo, ou sur  pour revenir au mode de visualisation sans créer de copie. Notez que le contrôle de la distorsion peut considérablement tronquer ou déformer les bords des copies créées à partir de photos prises avec des objectifs DX et un réglage de zone d'image autre que **DX (24×16) 1.5x**.



Automatique

Automatique ne doit être choisi que pour les photos prises avec un objectif de type G ou D (à l'exception des objectifs PC, Fisheye et certains autres objectifs). Les résultats ne sont pas garantis avec d'autres objectifs.

Fisheye

Vous pouvez créer des copies qui donnent l'impression d'avoir été prises avec un objectif fisheye. Appuyez sur  pour accentuer l'effet (cela augmente également la taille de la zone qui sera tronquée sur les bords de l'image), et sur  pour le réduire. Vous pouvez avoir un aperçu de l'effet dans l'affichage des modifications. Appuyez sur  pour copier la photo, ou sur  pour revenir au mode de visualisation sans créer de copie.

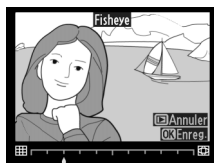

Coloriage

Commande MENU → menu Retouche 

Vous pouvez créer une copie qui reprend uniquement les contours de la scène et pourra ensuite servir de support de coloriage ou de peinture. Vous pouvez avoir un aperçu de l'effet dans l'affichage des modifications. Appuyez sur  pour copier la photo.

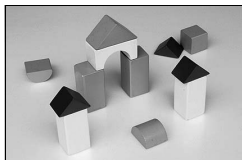
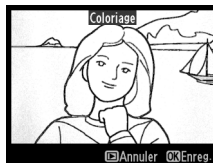



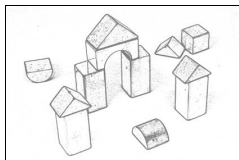



Avant





Après

Dessin couleur

Commande MENU → menu Retouche 

Vous pouvez créer une copie de photo qui ressemble à une esquisse faite avec des crayons de couleur. Appuyez sur  ou  pour mettre en surbrillance **Saturation** ou **Contours**, puis sur  ou  pour effectuer des modifications. Il est possible d'accentuer l'éclat des couleurs afin d'en augmenter la saturation, ou de le réduire afin de donner un aspect délavé, monochromatique, ainsi que d'augmenter ou de réduire l'épaisseur des contours. Des contours plus épais rendent les couleurs plus saturées. Vous pouvez avoir un aperçu du résultat dans l'affichage des modifications. Appuyez sur  pour copier la photo, ou sur  pour revenir au mode de visualisation sans créer de copie.



Vous pouvez créer des copies qui réduisent l'effet de perspective des sujets en hauteur photographiés d'en bas. Utilisez le sélecteur multidirectionnel pour ajuster la perspective (notez qu'une correction importante de la perspective rogne davantage les bords de l'image). Vous pouvez avoir un aperçu de l'effet dans l'affichage des modifications. Appuyez sur  pour copier la photo, ou sur  pour revenir au mode de visualisation sans créer de copie.











Avant

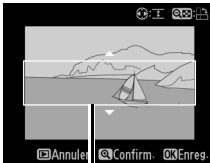
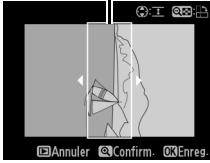

Après



Vous pouvez créer une copie qui ressemble à la représentation d'une maquette. Vous obtiendrez de meilleurs résultats avec des photos prises d'un point de vue élevé.

Pour	Appuyer sur	Description	
Choisir l'orientation		Appuyez sur  pour choisir l'orientation de la zone de netteté.	
Choisir la position		Si la photo est affichée horizontalement, appuyez sur ▲ ou ▼ pour positionner le cadre montrant la zone de netteté de la copie.	 <p>Zone de netteté</p> 
		Si la photo est affichée verticalement (📱 331), appuyez sur ◀ ou ▶ pour positionner le cadre montrant la zone de netteté de la copie.	
Choisir la taille		Si la zone de netteté est à l'horizontale, appuyez sur ◀ ou ▶ pour choisir la hauteur.	
		Si la zone de netteté est à la verticale, appuyez sur ▲ ou ▼ pour choisir la largeur.	
Afficher un aperçu de la copie		Pour afficher un aperçu de la copie.	
Annuler		Pour revenir à la visualisation plein écran sans créer de copie.	
Créer une copie		Pour créer une copie.	





Vous pouvez créer une copie dans laquelle seules les teintes sélectionnées sont en couleur.

1 Sélectionner Couleur sélective.

Mettez en surbrillance **Couleur sélective** dans le menu Retouche et appuyez sur  pour afficher une boîte de dialogue de sélection d'image.



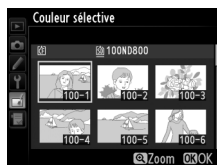

2 Sélectionner une photo.

Mettez en surbrillance une photo (pour afficher la photo en plein écran, maintenez enfoncée la commande  ; pour voir des images se trouvant ailleurs comme décrit en page 221, appuyez sur ). Appuyez sur  pour sélectionner la photo en surbrillance et passer à l'étape suivante.



3 Sélectionner une couleur.

À l'aide du sélecteur multidirectionnel, positionnez le curseur sur un objet et appuyez au centre du sélecteur multidirectionnel pour sélectionner la couleur de l'objet qui sera conservée dans la copie finale (l'appareil photo risque d'avoir des difficultés à détecter des couleurs désaturées ; choisissez une couleur saturée). Pour effectuer un zoom avant sur la photo afin de sélectionner précisément la couleur, appuyez sur . Appuyez sur  pour effectuer un zoom arrière.



4 Mettre en surbrillance la gamme de couleurs.

Tournez la molette de commande principale pour mettre en surbrillance la gamme de couleurs pour la couleur sélectionnée.



Gamme de couleurs





5 Choisir la gamme de couleurs.

Appuyez sur ▲ ou ▼ pour augmenter ou réduire la gamme de teintes similaires qui seront incluses dans la photo ou la vidéo finale. Choisissez une valeur comprise entre 1 et 7; notez que des teintes issues d'autres couleurs risquent d'être incluses si vous choisissez une valeur élevée. Vous pouvez avoir un aperçu de l'effet dans l'affichage des modifications.



6 Sélectionner d'autres couleurs.

Pour sélectionner d'autres couleurs, tournez la molette de commande principale pour mettre en surbrillance l'une des trois cases de couleur situées en haut du moniteur et répétez les étapes 3–5 pour sélectionner une autre couleur. Répétez l'opération pour la troisième couleur si vous le souhaitez. Pour désélectionner la couleur mise en surbrillance, appuyez sur  (FORMAT), ou maintenez  (FORMAT) enfoncé pour désélectionner toutes les couleurs.

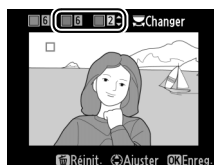

7 Enregistrer la copie modifiée.

Appuyez sur  pour copier la photo.

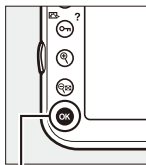



Commande 



Comparaison côte à côte

Vous pouvez comparer les copies retouchées aux photos d'origine. Cette option n'est disponible que si vous appuyez sur la commande  pour afficher le menu retouche alors qu'une copie ou une photo originale est visualisée en plein écran.

1 Sélectionner une photo.

Sélectionnez une copie retouchée (signalée par l'icône ) ou une photographie ayant été retouchée en plein écran, puis appuyez sur .



Commande 

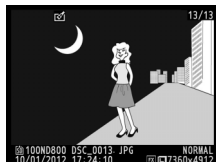



2 Sélectionner Comparaison côte à côte.

Mettez en surbrillance l'option **Comparaison côte à côte** et appuyez sur .



3 Comparer la copie à l'original.

L'image source s'affiche à gauche, la copie retouchée à droite et les options utilisées pour créer la copie sont répertoriées en haut de l'affichage. Appuyez sur ◀ ou ▶ pour basculer entre l'image source et la copie retouchée.



Pour afficher la photo en surbrillance en plein écran, maintenez la commande  enfoncée. Si la copie a été créée à partir de deux images à l'aide de l'option **Superposition des images**, appuyez sur ▲ ou ▼ pour afficher la seconde image source. Si plusieurs copies de l'image source en cours existent, appuyez sur ▲ ou ▼ pour afficher les autres copies. Pour revenir à la visualisation, appuyez sur la commande , ou appuyez sur  pour retourner à l'affichage de l'image en surbrillance.

Options utilisées pour créer la copie



Image source Copie retouchée

Comparaison côte à côte

L'image source ne s'affiche pas si la copie a été créée à partir d'une photo qui est actuellement protégée ( 233), qui se trouve sur une carte mémoire verrouillée ou qui a été depuis effacée ou masquée ( 260).



MENU PERSONNALISÉ/ RÉGLAGES RÉCENTS

Pour afficher le Menu personnalisé, appuyez sur **MENU** et sélectionnez l'onglet  (Menu personnalisé).



Commande
MENU

L'option **MENU PERSONNALISÉ** vous permet de créer et modifier votre propre liste d'options à partir des menus Visualisation, Prise de vue, Réglages personnalisés, Configuration et Retouche afin de pouvoir y accéder plus rapidement (jusqu'à 20 éléments). Si vous le souhaitez, vous pouvez afficher les réglages récents à la place du Menu personnalisé (📖 370).

Vous pouvez ajouter, supprimer et réorganiser les options comme expliqué dans les pages suivantes.



■ Ajout d'options au Menu personnalisé

1 Sélectionner Ajouter des éléments.

Dans Menu personnalisé (☰), mettez en surbrillance **Ajouter des éléments** et appuyez sur ►.



2 Sélectionner un menu.

Mettez en surbrillance le nom du menu contenant l'option que vous souhaitez ajouter et appuyez sur ►.

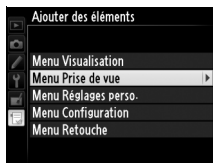

3 Sélectionner un élément.

Mettez en surbrillance l'élément du menu de votre choix et appuyez sur OK.

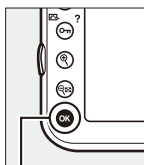

Commande OK



4 Positionner le nouvel élément.

Appuyez sur ▲ ou ▼ pour déplacer le nouvel élément vers le haut ou vers le bas dans le Menu personnalisé. Appuyez sur OK pour ajouter le nouvel élément.



5 Rajouter des éléments.

Les éléments figurant actuellement dans le Menu personnalisé sont cochés. Les éléments signalés par l'icône ☒ ne peuvent pas être sélectionnés. Répétez les étapes 1-4 pour sélectionner d'autres éléments.

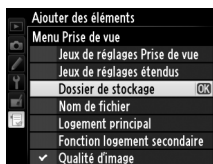

■ Suppression d'options dans le Menu personnalisé

1 Sélectionner Supprimer des éléments.

Dans Menu personnalisé (☰), mettez en surbrillance l'option **Supprimer des éléments** et appuyez sur ►.

2 Sélectionner les éléments.

Mettez les éléments souhaités en surbrillance et appuyez sur ► pour les sélectionner ou les désélectionner. Les éléments sélectionnés sont cochés.

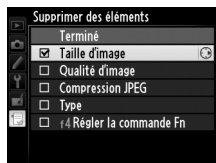

3 Sélectionner Terminé.

Mettez en surbrillance **Terminé** et appuyez sur OK. Une boîte de dialogue de confirmation s'affiche.



Commande OK



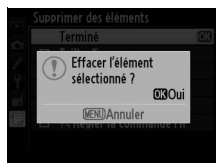

4 Supprimer les éléments sélectionnés.

Appuyez sur OK pour supprimer les éléments sélectionnés.



Suppression d'éléments dans le Menu personnalisé

Pour supprimer l'élément actuellement en surbrillance dans le Menu personnalisé, appuyez sur la commande  (RETOUR). Une boîte de dialogue de confirmation apparaît ; appuyez à nouveau sur la commande  (RETOUR) pour supprimer l'élément sélectionné du Menu personnalisé.



■ Réorganisation des options du Menu personnalisé

1 Sélectionner Ordonner les éléments.

Dans Menu personnalisé (☰), mettez en surbrillance l'option **Ordonner les éléments** et appuyez sur ►.

2 Sélectionner un élément.

Mettez en surbrillance l'élément que vous souhaitez déplacer et appuyez sur OK.

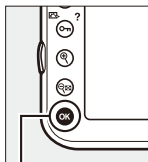

Commande OK



3 Positionner l'élément.

Appuyez sur ▲ ou ▼ pour déplacer l'élément vers le haut ou vers le bas dans le Menu personnalisé, puis appuyez sur OK. Répétez les étapes 2–3 pour modifier la position d'autres éléments.

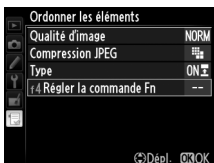

4 Quitter et revenir au MENU PERSONNALISÉ.

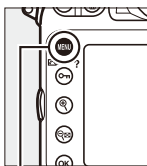

Pour revenir au Menu personnalisé, appuyez sur la commande MENU.



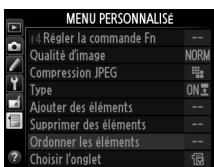

Commande MENU



RÉGLAGES RÉCENTS



Pour afficher les vingt derniers réglages utilisés, sélectionnez  **Réglages récents** pour  **MENU PERSONNALISÉ** > **Choisir l'onglet**.

1 Sélectionner Choisir l'onglet.

Dans Menu personnalisé () , mettez en surbrillance l'option **Choisir l'onglet** et appuyez sur .





2 Sélectionner Réglages récents.

Mettez en surbrillance  **Réglages récents** et appuyez sur . Le nom du menu change, passant de « MENU PERSONNALISÉ » à « RÉGLAGES RÉCENTS ».





Commande 



Les options de menu s'ajoutent en haut du menu Réglages récents au fur et à mesure qu'elles sont utilisées. Pour afficher à nouveau le Menu personnalisé, sélectionnez  **Menu personnalisé** pour  **RÉGLAGES RÉCENTS** > **Choisir l'onglet**.

Suppression d'éléments du menu Réglages récents



Pour retirer un élément du menu Réglages récents, mettez-le en surbrillance et appuyez sur la commande  (FORMAT). Une boîte de dialogue de confirmation s'affiche; appuyez à nouveau sur la commande  (FORMAT) pour supprimer l'élément sélectionné.



Remarques techniques

Veillez consulter ce chapitre pour en savoir plus sur les accessoires compatibles, le nettoyage et le rangement de l'appareil photo, ainsi que sur la procédure à suivre en cas d'affichage d'un message d'erreur ou de problèmes avec l'appareil photo.

Objectifs compatibles

Réglage de l'appareil photo		Mode de mise au point			Mode d'exposition		Système de mesure		
		AF	M (avec télémètre électronique)	M	P S	A M			
							3D	Couleur	
Objectif/accessoire									
Objectifs à microprocesseur ¹	NIKKOR AF de type G ou D ²	✓	✓	✓	✓	✓	✓	—	✓ ³
	NIKKOR AF-S, AF-I	✓	✓	✓	✓	✓	✓	—	✓ ³
	Gamme NIKKOR PC-E	—	✓ ⁵	✓	✓ ⁵	✓ ⁵	✓ ⁵	—	✓ ^{3,5}
	PC Micro 85 mm f/2.8D ⁴	—	✓ ⁵	✓	—	✓ ⁶	✓	—	✓ ^{3,5}
	Téléconvertisseur AF-S / AF-I ⁷	✓	✓	✓	✓	✓	✓	—	✓ ³
	Autres AF NIKKOR (sauf objectifs pour F3AF)	✓ ⁹	✓ ⁹	✓	✓	✓	—	✓	✓ ³
NIKKOR AI-P	—	✓ ¹⁰	✓	✓	✓	—	✓	✓ ³	
Objectifs sans microprocesseur ¹¹	Objectifs série E Nikon ou NIKKOR AI-, AI modifié ¹²	—	✓ ¹⁰	✓	—	✓ ¹³	—	✓ ¹⁴	✓ ¹⁵
	NIKKOR Médical 120 mm f/4	—	✓	✓	—	✓ ¹⁶	—	—	—
	NIKKOR Reflex	—	—	✓	—	✓ ¹³	—	—	✓ ¹⁵
	NIKKOR PC	—	✓ ⁵	✓	—	✓ ¹⁷	—	—	✓
	Téléconvertisseur de type AI ¹⁸	—	✓ ⁸	✓	—	✓ ¹³	—	✓ ¹⁴	✓ ¹⁵
	Soufflet PB-6 ¹⁹	—	✓ ⁸	✓	—	✓ ²⁰	—	—	✓
Bagues allonge auto (série PK-11A, 12 ou 13 ; PN-11)	—	✓ ⁸	✓	—	✓ ¹³	—	—	✓	

- 1 Les objectifs NIKKOR IX ne peuvent pas être utilisés.
 - 2 Fonction Réduction de vibration (VR) compatible avec les objectifs VR.
 - 3 La mesure spot effectuée la mesure sur le point AF sélectionné (☐ 115).
 - 4 Les systèmes de mesure de l'exposition et de contrôle du flash de l'appareil photo ne fonctionnent pas correctement en cas de décentrement et/ou bascule de l'objectif, ou si l'ouverture utilisée n'est pas l'ouverture maximale.
 - 5 Ne peut pas être utilisé en cas de décentrement ou de bascule de l'objectif.
 - 6 Mode d'exposition manuel uniquement.
 - 7 Ne peut être utilisé qu'avec les objectifs AF-S et AF-I (☐ 373). Pour en savoir plus sur les points AF disponibles pour l'autofocus et le télémètre électronique, reportez-vous à la page 373.
 - 8 Avec une ouverture effective maximale de f/5.6 ou plus grande.
 - 9 Lorsque la mise au point est effectuée à la distance minimale de mise au point avec les objectifs AF 80-200 mm f/2.8, AF 35-70 mm f/2.8, AF 28-85 mm f/3.5-4.5 <New> ou AF 28-85 mm f/3.5-4.5 en position téléobjectif maximal, il se peut que l'indicateur de mise au point s'affiche alors que l'image sur le verre de visée dans le viseur n'est pas nette. Faites la mise au point manuellement jusqu'à ce que l'image dans le viseur soit nette.
 - 10 Avec une ouverture maximale de f/5.6 ou plus grande.
 - 11 Certains objectifs ne peuvent pas être utilisés (voir page 374).
 - 12 L'amplitude de la rotation du collier de fixation sur pied de l'objectif AI 80-200 mm f/2.8 ED est limitée par le boîtier de l'appareil photo. Il est impossible de changer les filtres lorsque l'appareil photo est équipé de l'objectif AI 200-400 mm f/4 ED.
 - 13 Si l'ouverture maximale est spécifiée à l'aide de **Objectif sans microprocesseur** (☐ 212), la valeur de l'ouverture s'affiche dans le viseur et sur l'écran de contrôle.
 - 14 Ne peut être utilisé que si la focale et l'ouverture maximale sont spécifiées à l'aide de l'option **Objectif sans microprocesseur** (☐ 212). Utilisez la mesure spot ou la mesure pondérée centrale si vous n'obtenez pas les résultats souhaités.
 - 15 Pour améliorer la précision, spécifiez la focale et l'ouverture maximale de l'objectif à l'aide de l'option **Objectif sans microprocesseur** (☐ 212).
 - 16 Peut être utilisé en mode d'exposition manuel à des vitesses d'obturation plus lente d'un incrément ou plus à la vitesse de synchronisation du flash.
 - 17 Exposition déterminée par le pré-réglage de l'ouverture de l'objectif. En mode d'exposition auto à priorité ouverture, pré-réglez l'ouverture à l'aide de la bague des ouvertures de l'objectif avant de mémoriser l'exposition automatique ou de décentrer l'objectif. En mode d'exposition manuel, pré-réglez l'ouverture à l'aide de la bague des ouvertures de l'objectif et déterminez l'exposition avant de décentrer l'objectif.
 - 18 Correction d'exposition nécessaire en cas d'utilisation d'un AI 28-85 mm f/3.5-4.5, AI 35-105 mm f/3.5-4.5, AI 35-135 mm f/3.5-4.5 ou AF-S 80-200 mm f/2.8D. Consultez le manuel du téléconvertisseur pour en savoir plus.
 - 19 Nécessite la bague allonge auto PK-12 ou PK-13. L'espaceur PB-6D peut être nécessaire en fonction de l'orientation de l'appareil photo.
 - 20 Utilisez l'ouverture pré-réglée. En mode d'exposition auto à priorité ouverture, réglez l'ouverture sur l'objectif avant de définir l'exposition et de prendre une photo.
- Le dispositif de reproduction PF-4 requiert le support d'appareil photo PA-4.
 - Du bruit sous forme de lignes horizontales peut apparaître sur les photos prises avec les objectifs AF-S Zoom Nikkor 24-85 mm f/3.5-4.5G (IF) aux sensibilités supérieures à 6400 ; utilisez la mise au point manuelle ou la mémorisation de mise au point.

Pour reconnaître des objectifs à microprocesseur et des objectifs de type G et D

Il est recommandé d'utiliser des objectifs à microprocesseur (notamment de types G et D); notez cependant qu'il est impossible d'utiliser les objectifs IX-NIKKOR. Les objectifs à microprocesseur se reconnaissent par la présence de contacts électriques CPU et les objectifs de type G et D, par la lettre indiquée sur la monture de l'objectif. Les objectifs de type G ne sont pas équipés d'une bague des ouvertures.

Contacts du microprocesseur

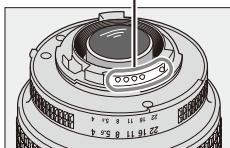

Objectif à microprocesseur

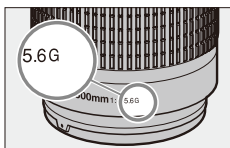

Objectif de type G

Bague des ouvertures

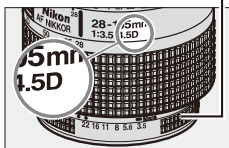

Objectif de type D

Téléconvertisseur AF-S/AF-I

Le téléconvertisseur AF-S/AF-I peut être utilisé avec les objectifs AF-S et AF-I suivants :

- AF-S NIKKOR 70-200 mm f/2.8G ED VR II
- AF-S VR 70-200 mm f/2.8G ED
- AF-S 80-200 mm f/2.8D ED
- AF-S VR Micro-Nikkor 105 mm f/2.8G IF-ED¹
- AF-S NIKKOR 200 mm f/2G ED VR II
- AF-S VR 200 mm f/2G ED
- AF-S NIKKOR 200-400 mm f/4G ED VR II²
- AF-S VR 200-400 mm f/4G ED²
- AF-S NIKKOR 300 mm f/2.8G ED VR II
- AF-S VR 300 mm f/2.8G ED
- AF-S 300 mm f/2.8D ED II
- AF-S 300 mm f/2.8D ED
- AF-I 300 mm f/2.8D ED
- AF-S 300 mm f/4D ED²
- NIKKOR AF-S VR 400 mm f/2.8G ED
- AF-S 400 mm f/2.8D ED II
- AF-S 400 mm f/2.8D ED
- AF-I 400 mm f/2.8D ED
- AF-S NIKKOR 500 mm f/4G ED VR²
- AF-S 500 mm f/4D ED II²
- AF-S 500 mm f/4D ED²
- AF-I 500 mm f/4D ED²
- AF-S NIKKOR 600 mm f/4G ED VR²
- AF-S 600 mm f/4D ED II²
- AF-S 600 mm f/4D ED²
- AF-I 600 mm f/4D ED²

- 1 Autofocus non pris en charge.
- 2 L'autofocus et la mesure par télémètre électronique prennent en charge les points AF

représentés à droite lors de l'utilisation des téléconvertisseurs AF-S TC-17E II, TC-20E II ou TC-20E III. Lors de l'utilisation du TC-20E II/TC-20E III, les données de mise au point pour les points AF autres que le point AF central proviennent des capteurs linéaires. Le mode AF point sélectif est utilisé lorsque le suivi 3D ou le mode AF zone automatique est sélectionné comme mode de zone AF (□ 93) ; avec des ouvertures combinées plus petites que f/5.6, l'appareil photo risque de ne pas pouvoir effectuer la mise au point sur les sujets sombres ou peu contrastés.

TC-17E II



TC-20E II/
TC-20E III



Ouverture de l'objectif

Le chiffre situé après le f dans les noms d'objectifs indique l'ouverture maximale de l'objectif.

Objectifs PC-E NIKKOR 24 mm f/3.5D ED

Si vous basculez un PC-E NIKKOR 24 mm f/3.5D ED monté sur l'appareil photo, l'objectif risque d'entrer en contact avec le boîtier, ce qui peut provoquer des blessures ou endommager le matériel. Prenez toutes les précautions nécessaires lorsque vous basculez cet objectif.

Objectifs sans microprocesseur compatibles

Lorsque vous utilisez des accessoires et des objectifs sans microprocesseur, sélectionnez le mode d'exposition **M** ou **M** et réglez l'ouverture à l'aide de la bague des ouvertures de l'objectif. Avec les autres modes, le déclenchement est impossible. **Objectif sans microprocesseur** (☞ 212) permet d'avoir accès à de nombreuses fonctions normalement disponibles qu'avec les objectifs à microprocesseur, notamment la mesure matricielle couleur; si aucune donnée n'est entrée, la mesure pondérée centrale sera utilisée à la place de la mesure matricielle couleur, et si l'ouverture maximale n'est pas spécifiée, l'appareil photo indiquera pour l'ouverture le nombre d'arrêts depuis l'ouverture maximale et vous devrez lire l'ouverture réelle à partir de la bague des ouvertures.

Accessoires et objectifs sans microprocesseur incompatibles

Les accessoires et objectifs sans microprocesseur suivants NE PEUVENT PAS être utilisés avec le D800 :

- Téléconvertisseur AF TC-16AS
- Objectifs non AI
- Objectifs nécessitant l'unité de mise au point AU-1 (400 mm f/4.5, 600 mm f/5.6, 800 mm f/8, 1200 mm f/11)
- Fisheye (6 mm f/5.6; 7,5 mm f/5.6; 8 mm f/8, OP 10 mm f/5.6)
- 2,1 cm f/4
- Bague allonge K2
- 180–600 mm f/8 ED (numéros de série 174041–174180)
- 360–1200 mm f/11 ED (numéros de série 174031–174127)
- 200–600 mm f/9.5 (numéros de série 280001–300490)
- Objectifs AF pour le F3AF (AF 80 mm f/2.8, AF 200 mm f/3.5 ED, Téléconvertisseur AF TC-16)
- PC 28 mm f/4 (numéro de série 180900 ou antérieur)
- PC 35 mm f/2.8 (numéros de série 851001–906200)
- PC 35 mm f/3.5 (ancien modèle)
- Reflex 1000 mm f/6.3 (ancien modèle)
- Reflex 1000 mm f/11 (numéros de série 142361–143000)
- Reflex 2000 mm f/11 (numéros de série 200111–200310)



Flash intégré

Le flash intégré peut être utilisé avec des objectifs dont la focale est comprise entre 24 mm (16 mm en format DX) et 300 mm, bien que dans certains cas, il ne puisse éclairer le sujet dans son intégralité à certaines distances ou avec certaines focales en raison des ombres projetées par l'objectif. En outre, les objectifs qui empêchent le sujet de voir l'illuminateur d'atténuation des yeux rouges risquent de compromettre le bon fonctionnement de la fonction d'atténuation des yeux rouges. Enlevez tout parasoleil pour éviter les ombres. Le flash a une portée minimale de 60 cm et ne peut pas être utilisé dans la plage macro des zooms macro. Le flash peut ne pas éclairer le sujet dans son intégralité avec les objectifs suivants aux distances inférieures à celles indiquées ci-dessous :

	Objectif	Focale	Distance minimale sans vignettage
DX	AF-S DX Zoom-Nikkor 12-24 mm f/4G IF-ED	18–24 mm	Aucun vignettage
	AF-S DX Zoom-Nikkor 17-55 mm f/2.8G IF-ED	20 mm	1,5 m
		24–55 mm	Aucun vignettage
FX	AF-S NIKKOR 16-35 mm f/4G ED VR	35 mm	1 m
	AF-S Zoom-Nikkor 17-35 mm f/2.8D IF-ED	28 mm	1 m
		35 mm	Aucun vignettage
	AF Zoom-Nikkor 18-35 mm f/3.5-4.5D IF-ED	24 mm	1 m
		28–35 mm	Aucun vignettage
	AF Zoom-Nikkor 20-35 mm f/2.8D IF	24 mm	1 m
		28–35 mm	Aucun vignettage
	AF-S NIKKOR 24-70 mm f/2.8 G ED	35 mm	1 m
		50–70 mm	Aucun vignettage
	AF-S VR Zoom-Nikkor 24-120 mm f/3.5-5.6G IF-ED	24 mm	1 m
		28–120 mm	Aucun vignettage
	AF-S NIKKOR 24-120 mm f/4G ED VR	28 mm	1 m
		35–120 mm	Aucun vignettage
AF-S Zoom-Nikkor 28-70 mm f/2.8D IF-ED	35 mm	1,5 m	
	50–70 mm	Aucun vignettage	
AF-S NIKKOR 28-300 mm f/3.5-5.6G ED VR	35 mm	1 m	
	50–300 mm	Aucun vignettage	
	PC-E NIKKOR 24 mm f/3.5D ED *	24 mm	1,5 m

* Non basculé ou décentré.



Lorsqu'il est utilisé avec le NIKKOR AF-S 14-24 mm f/2.8G ED, le flash ne peut pas éclairer le sujet dans son intégralité à toutes les distances.

Le flash intégré est aussi utilisable avec des objectifs NIKKOR AI-S, AI et AI modifié, Nikon série E et des objectifs sans microprocesseur ayant une focale de 24-300 mm. Les objectifs AI 50-300 mm f/4.5, AI modifié 50-300 mm f/4.5 et AI-S 50-300 mm f/4.5 ED doivent être utilisés à une position de zoom de 180 mm ou plus, et les objectifs AI 50-300 mm f/4.5 ED à une position de zoom de 135 mm ou plus.



illuminateur d'assistance AF

L'illuminateur d'assistance AF peut être utilisé avec les objectifs ayant une focale de 24–200 mm. Il ne permet cependant pas d'aider la mise au point automatique avec les objectifs suivants :

- AF-S VR Nikkor 200 mm f/2G IF-ED
- AF-S NIKKOR 200 mm f/2G ED VR II
- AF-S VR Zoom-Nikkor 200-400 mm f/4G IF-ED
- AF-S NIKKOR 200-400 mm f/4G ED VR II

Aux distances inférieures à 0,7 m, les objectifs suivants risquent de masquer l'illuminateur d'assistance AF et d'interférer avec l'autofocus en cas de faible luminosité :

- AF-S NIKKOR 16-35 mm f/4G ED VR
- AF-S Zoom-Nikkor 17-35 mm f/2.8D IF-ED
- AF-S DX Zoom-Nikkor 17-55 mm f/2.8G IF-ED
- AF-S DX NIKKOR 18-200 mm f/3.5-5.6G ED VR II
- AF-S NIKKOR 24-70 mm f/2.8G ED
- AF-S VR Zoom-Nikkor 24-120mm f/3.5-5.6G IF-ED
- AF-S Zoom Nikkor ED 28-70 mm f/2.8D (IF)
- AF Micro-Nikkor 200 mm f/4D IF-ED

Aux distances inférieures à 1,1 m, les objectifs suivants risquent de masquer l'illuminateur d'assistance AF et d'interférer avec l'autofocus en cas de faible luminosité :

- AF-S NIKKOR 24-120 mm f/4G ED VR
- AF-S NIKKOR 28-300 mm f/3.5-5.6G ED VR
- AF-S DX Zoom-Nikkor 55-200 mm f/4-5.6G ED

Aux distances inférieures à 1,5 m, les objectifs suivants risquent de masquer l'illuminateur d'assistance AF et d'interférer avec l'autofocus en cas de faible luminosité :

- AF-S NIKKOR 14-24 mm f/2.8G ED
- AF-S VR Zoom-Nikkor ED 70-200 mm f2.8G (IF)
- AF-S NIKKOR 70-200 mm f/2.8G ED VR II
- AF Zoom-Nikkor 70-300 mm f/4-5.6G
- AF Zoom-Nikkor 80-200 mm f/2.8D ED
- AF-S Zoom-Nikkor 80-200 mm f/2.8D IF-ED

Aux distances inférieures à 2,3 m, les objectifs suivants risquent de masquer l'illuminateur d'assistance AF et d'interférer avec l'autofocus en cas de faible luminosité :

- AF VR Zoom-Nikkor 80-400 mm f/4.5-5.6D ED



Calcul de l'angle de champ

Le D800 peut être utilisé avec les objectifs Nikon de format 24×36 mm. Si le **Recadrage DX automatique** est activé (☑ 79) et que l'appareil photo est équipé d'un objectif 24×36 mm, l'angle de champ sera le même que pour un film 24×36 mm (35,9 × 24,0 mm); si l'appareil photo est équipé d'un objectif DX, l'angle de champ sera automatiquement ajusté sur 23,4 × 15,6 mm (format DX).

Pour choisir un angle de champ différent de celui de l'objectif actuellement installé, désactivez **Recadrage DX automatique** et choisissez parmi **FX (36×24)**, **1,2× (30×20)**, **DX (24×16)** et **5 : 4 (30×24)**. En cas d'utilisation d'un objectif 24×36 mm, vous pouvez réduire l'angle de champ de 1,5 × en sélectionnant **DX (24×16)** ou de 1,2 × en sélectionnant **1,2× (30×20)** pour exposer une zone plus petite, ou vous pouvez changer le format en sélectionnant **5 : 4 (30×24)**.

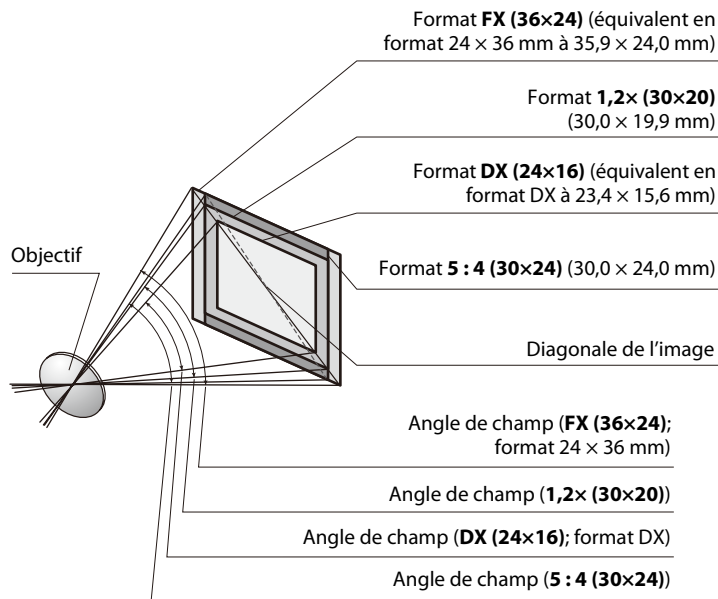

Calcul de l'angle de champ (Suite)

L'angle de champ **DX (24×16)** est environ 1,5 fois plus petit que l'angle de champ de format 24×36 mm tandis que l'angle de champ **1,2× (30×20)** est 1,2 fois plus petit et l'angle de champ **5 : 4 (30×24)** environ 1,1 fois plus petit. Pour calculer la focale des objectifs en format 24×36, multipliez la focale de l'objectif par environ 1,5 lorsque **DX (24×16)** est sélectionné, par environ 1,2 lorsque **1,2× (30×20)** est sélectionné ou par environ 1,1 lorsque **5 : 4 (30×24)** est sélectionné (par exemple, la focale effective d'un objectif 50 mm en format 24×36 mm sera de 75 mm lorsque **DX (24×16)** est sélectionné, de 60 mm lorsque **1,2× (30×20)** est sélectionné ou de 55 mm lorsque **5 : 4 (30×24)** est sélectionné).



Flashes optionnels

L'appareil photo est compatible avec le système d'éclairage créatif Nikon (CLS) et peut être utilisé avec tous les flashes compatibles CLS. Les flashes optionnels peuvent être installés directement sur la griffe flash de l'appareil, comme décrit ci-dessous. La griffe flash est dotée d'un blocage de sécurité pour les flashes disposant d'une goupille d'arrêt.

1 Retirer le volet de la griffe flash.

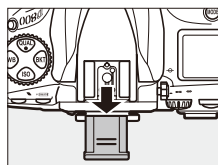

2 Monter le flash sur la griffe flash.

Consultez le manuel du flash pour plus d'informations. Le flash intégré est désactivé lorsqu'un flash optionnel est installé.

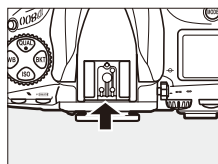

Prise synchro

Un câble de synchronisation peut être connecté à la prise synchro. Ne connectez pas d'autre flash à l'aide d'un câble de synchronisation lorsque vous photographiez en mode de flash synchro sur le second rideau à l'aide d'un flash monté sur la griffe flash de l'appareil photo.

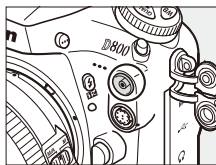

Système d'éclairage créatif Nikon (CLS)

Le système évolué d'éclairage créatif (CLS, Creative Lighting System) de Nikon permet de produire de meilleures photos au flash grâce à une meilleure communication entre l'appareil photo et les flashes compatibles.

■ ■ Flashes compatibles CLS

L'appareil photo peut être utilisé avec les flashes compatibles CLS suivants :

- **Les flashes SB-910, SB-900, SB-800, SB-700, SB-600, SB-400 et SB-R200:**

Fonction		Flash						
		SB-910 ¹	SB-900 ¹	SB-800	SB-700 ¹	SB-600	SB-400 ²	SB-R200 ³
Nombre	100 ISO	34	34	38	28	30	21	10
guide ⁴	200 ISO	48	48	53	39	42	30	14

- 1 Si un filtre couleur est fixé au SB-910, SB-900 ou SB-700 lorsque AUTO ou ⚡ (flash) a été sélectionné pour la balance des blancs, l'appareil photo détecte automatiquement le filtre et ajuste la balance des blancs en conséquence.
 - 2 Le contrôle de flash sans fil n'est pas disponible avec le SB-400.
 - 3 Commandé à distance avec le flash intégré en mode contrôleur ou avec un flash SB-910, SB-900, SB-800 ou SB-700, ou un contrôleur de flash sans fil SU-800 (optionnels).
 - 4 En m, à 20 °C ; avec pour le SB-910, SB-900, SB-800, SB-700 et le SB-600, le réflecteur zoom réglé sur 35 mm ; avec pour le SB-910, SB-900 et SB-700, un éclairage standard.
- **Le contrôleur de flash sans câble SU-800:** lorsqu'il est monté sur un appareil photo compatible CLS, le SU-800 permet de commander à distance jusqu'à trois groupes de flashes SB-910, SB-900, SB-800, SB-700, SB-600 ou SB-R200. Le SU-800 n'est lui-même pas doté d'un flash.

Nombre guide

Pour calculer la portée du flash à pleine puissance, divisez le nombre guide par l'ouverture. Par exemple, à 100 ISO, le SB-800 a un nombre guide de 38 m (avec le réflecteur zoom réglé sur 35 mm) ; sa portée à une ouverture de f/5.6 est de $38 \div 5,6$, soit environ 6,8 mètres. Chaque fois que la sensibilité ISO double, multipliez le nombre guide par la racine carrée de deux (environ 1,4).



Les fonctions suivantes sont disponibles avec les flashes compatibles CLS :

Flash Mode de flash/ fonction		Système évolué de flash asservi sans fil									
						Flash principal/ contrôleur			Flash asservi		
		SB-910				SB-910			SB-910		
		SB-900				SB-900			SB-900	SB-700	
Mode de flash/ fonction		SB-800	SB-700	SB-600	SB-400	SB-800	SB-700	SU-800	SB-800	SB-600	SB-R200
i-TTL	Dosage flash/ ambiance i-TTL pour reflex numérique	✓ ²	✓ ³	✓ ²	✓ ³	✓	✓	✓	✓	✓	✓
AA	Ouverture auto	✓ ⁴	—	—	—	✓ ⁵	—	✓ ⁵	✓ ⁵	—	—
A	Auto non TTL	✓ ⁴	—	—	—	✓ ⁵	—	—	✓ ⁵	—	—
GN	Manuel à priorité distance	✓	✓	—	—	—	—	—	—	—	—
M	Manuel	✓	✓	✓	✓ ⁶	✓	✓	✓	✓	✓	✓
RPT	Flash stroboscopique	✓	—	—	—	✓	—	✓	✓	✓	—
Synchro ultra-rapide Auto FP ⁷		✓	✓	✓	—	✓	✓	✓	✓	✓	✓
Mémorisation FV		✓	✓	✓	✓	✓	✓	✓	✓	✓	✓
Assistance AF pour autofocus multizone ⁸		✓	✓	✓	—	✓	✓	✓	—	—	—
Communication des informations colorimétriques du flash		✓	✓	✓	✓	✓	✓	—	—	—	—
REAR	Synchro sur le second rideau	✓	✓	✓	✓	✓	✓	✓	✓	✓	✓
	Atténuation des yeux rouges	✓	✓	✓	✓	✓	✓	—	—	—	—
Zoom motorisé		✓	✓	✓	—	✓	✓	—	—	—	—

- 1 Disponible uniquement si le SU-800 est utilisé pour commander d'autres flashes. Le SU-800 n'est pas lui-même doté d'un flash.
- 2 Le mode i-TTL standard pour reflex numérique est utilisé avec la mesure spot ou lorsque vous sélectionnez ce mode avec ce flash.
- 3 Le mode i-TTL standard pour reflex numérique est utilisé avec la mesure spot.
- 4 Sélectionné avec ce flash.
- 5 Le mode ouverture auto (AA) est utilisé quel que soit le mode sélectionné avec ce flash.
- 6 Sélectionnable depuis l'appareil photo.
- 7 Sélectionnez **1/320 s (Auto FP)** ou **1/250 s (Auto FP)** pour le réglage personnalisé e1 (**Vitesse de synchro. flash**,  299).
- 8 Objectif à microprocesseur requis.

Autres flashes

Les flashes suivants peuvent être utilisés en modes Auto non TTL et Manuel.

Mode de flash		Flash	SB-80DX, SB-28DX, SB-28, SB-26, SB-25, SB-24	SB-50DX	SB-30, SB-27 ¹ , SB-22S, SB-22, SB-20, SB-16B, SB-15	SB-23, SB-29 ² , SB-21B ² , SB-29S ²
		A	Auto non TTL	✓	—	✓
M	Manuel	✓	✓	✓	✓	
	Flash stroboscopique	✓	—	—	—	
REAR ³	Synchro sur le second rideau	✓	✓	✓	✓	

- 1 Le mode de flash est automatiquement réglé sur TTL et le déclenchement est impossible. Réglez le flash sur A (flash auto non TTL).
- 2 L'autofocus est disponible uniquement avec les objectifs AF-S VR Micro-Nikkor 105 mm f/2.8G IF-ED et AF-S Micro NIKKOR 60 mm f/2.8G ED.
- 3 Disponible si vous utilisez l'appareil photo pour sélectionner le mode de flash.

Ouverture auto/Auto non TTL

Sauf si la focale et l'ouverture maximale ont été spécifiées à l'aide de l'option **Objectif sans microprocesseur** dans le menu Configuration (□ 213), choisir le mode Ouverture auto (AA) alors qu'un objectif sans microprocesseur est monté sélectionne automatiquement le mode Auto non TTL (A).



Remarques sur les flashes optionnels

Consultez le manuel du flash pour avoir des instructions détaillées. Si le flash prend en charge le système d'éclairage créatif Nikon, reportez-vous aux chapitres concernant les reflex numériques compatibles CLS. Le D800 n'est pas marqué dans la catégorie des « reflex numériques » dans les manuels des SB-80DX, SB-28DX et SB-50DX.

Vous pouvez utiliser le contrôle de flash i-TTL à des sensibilités comprises entre 100 et 6400 ISO. Si la sensibilité est supérieure à 6400, vous risquez de ne pas obtenir le résultat attendu à certaines distances ou avec certaines ouvertures. Si le témoin de disponibilité du flash clignote pendant environ 3 secondes après la prise de vue, cela signifie que le flash s'est déclenché à pleine puissance et votre photo risque d'être sous-exposée. Regardez la photo sur le moniteur ; si elle est sous-exposée, ajustez l'ouverture, la sensibilité ou la distance du sujet et réessayez.

Si vous utilisez un câble de synchronisation de la série SC 17, 28 ou 29 pour photographier avec le flash dissocié de l'appareil, il est possible que vous n'obteniez pas une exposition correcte en mode i-TTL. Nous vous recommandons de sélectionner le contrôle de flash i-TTL standard. Faites une photo test et visualisez les résultats sur le moniteur.

En mode i-TTL, utilisez le diffuseur intégré ou le dôme de diffusion fourni avec le flash. N'employez pas d'autres diffuseurs car cela peut vous empêcher d'obtenir une exposition correcte.



Les flashes SB-910, SB-900, SB-800, SB-700, SB-600 et SB-400 sont dotés d'une fonction d'atténuation des yeux rouges, et les flashes SB-910, SB-900, SB-800, SB-700, SB-600 ainsi que le contrôleur SU-800 disposent d'un illuminateur d'assistance AF, avec les restrictions suivantes :

- **SB-910 et SB-900:** l'illuminateur d'assistance AF est disponible avec les objectifs AF 17–135 mm, l'autofocus est néanmoins disponible uniquement avec les points AF indiqués ci-contre.



- **SB-800, SB-600 et SU-800:** l'illuminateur d'assistance AF est disponible avec les objectifs AF 24–105 mm, l'autofocus est néanmoins disponible uniquement avec les points AF indiqués ci-contre.

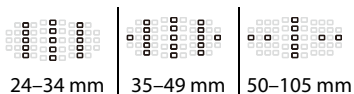

- **SB-700:** l'illuminateur d'assistance AF est disponible avec les objectifs AF 24–135 mm, l'autofocus est néanmoins disponible uniquement avec les points AF indiqués ci-contre.

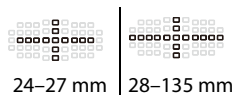

En mode d'exposition *P*, l'ouverture maximale (valeur d'ouverture minimale) est limitée en fonction de la sensibilité, comme indiqué ci-dessous :











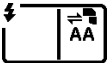

Ouverture maximale pour une sensibilité ISO de:						
100	200	400	800	1600	3200	6400
4	5	5.6	7.1	8	10	11

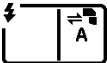
Si l'ouverture maximale de l'objectif est inférieure à celles indiquées ci-dessus, la valeur maximale de l'ouverture est l'ouverture maximale de l'objectif.

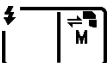

Mode de contrôle du flash

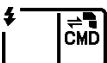
L'affichage des informations indique le mode de contrôle du flash intégré de la manière suivante :

	Synchro. flash	Auto FP (FP 300)
i-TTL		
Ouverture auto (AA)		
Flash auto non TTL (A)		
Manuel à priorité distance (GN)		
Manuel		
Flash stroboscopique		—
Système évolué de flash asservi sans fil		

Utilisez exclusivement des flashes accessoires Nikon

Utilisez exclusivement des flashes Nikon. Non seulement une tension négative ou supérieure à 250 V appliquée à la griffe flash risque de perturber le fonctionnement normal, mais elle peut également endommager les circuits de synchronisation de l'appareil photo ou du flash. Avant d'utiliser un flash Nikon non mentionné dans cette section, renseignez-vous auprès d'un représentant Nikon agréé.



Autres accessoires

Au moment de la rédaction de ce manuel, les accessoires suivants sont disponibles pour le D800.

<p>Sources d'alimentation</p>	<ul style="list-style-type: none">• Accumulateur rechargeable Li-ion EN-EL15 (☞ 19, 21): des accumulateurs supplémentaires EN-EL15 peuvent être achetés auprès des revendeurs locaux ou des représentants Nikon agréés. Ces accumulateurs se rechargent à l'aide du chargeur d'accumulateur MH-25 .• Chargeur d'accumulateur MH-25 (☞ 19): le MH-25 permet de recharger les accumulateurs EN-EL15.• Poignée-alimentation MB-D12 : la MB-D12 est équipée d'un déclencheur, d'une commande AF-ON, d'un sélecteur multidirectionnel et de molettes de commande principale et secondaire pour permettre un fonctionnement optimal lors d'une prise de vue à la verticale. Pour fixer la poignée-alimentation MB-D12, retirez le volet de contact pour poignée-alimentation MB-D12 de l'appareil photo. Un volet de logement pour accumulateur BL-5 et un chargeur d'accumulateur MH-26 sont nécessaires en cas d'utilisation d'accumulateurs EN-EL18.• Connecteur d'alimentation EP-5B, adaptateur secteur EH-5b : ces accessoires permettent d'alimenter l'appareil photo sur des périodes prolongées (vous pouvez également utiliser les adaptateurs EH-5a et EH-5). Un connecteur d'alimentation EP-5B est nécessaire pour connecter l'appareil photo à un adaptateur secteur EH-5b, EH-5a ou EH-5; reportez-vous en page 391 pour avoir de plus amples détails. Notez que lorsque vous utilisez l'appareil photo avec une MB-D12, vous devez insérer l'EP-5B dans la MB-D12 et non dans l'appareil photo. N'essayez pas d'utiliser l'appareil photo avec deux connecteurs d'alimentation, l'un dans l'appareil photo et l'autre dans la MB-D12.
<p>Adaptateurs de réseau sans fil (☞ 245)</p>	<p>Système de communication sans fil WT-4 : permet de connecter l'appareil photo aux réseaux sans fil et Ethernet. Les photos sur la carte mémoire de l'appareil photo peuvent être visualisées sur des ordinateurs appartenant au même réseau ou copiées sur un ordinateur pour y être stockées. L'appareil photo peut également être commandé depuis n'importe quel ordinateur du réseau à l'aide du logiciel Camera Control Pro 2 (disponible séparément). Notez que le système WT-4 nécessite une source d'alimentation indépendante, à savoir un adaptateur secteur EH-6b ou un accumulateur EN-EL3e. Pour en savoir plus, reportez-vous au manuel du WT-4. Veillez à toujours utiliser la dernière version du logiciel du WT-4.</p>



Accessoires pour l'oculaire du viseur

- **Cilleton en caoutchouc DK-19:** le DK-19 permet de voir plus facilement l'image dans le viseur et d'éviter une fatigue oculaire.
- **Lentilles correctrices DK-17C:** pour s'adapter aux différences d'acuité visuelle, des lentilles correctrices sont disponibles avec des dioptries de -3 , -2 , 0 , $+1$ et $+2$ m^{-1} . Utilisez ces lentilles uniquement si le réglage dioptrique intégré ne permet pas d'obtenir la netteté souhaitée (-3 à $+1$ m^{-1}). Essayez les lentilles correctrices avant de les acheter afin de vous assurer que vous pouvez obtenir la netteté souhaitée. Les DK-17C sont dotées d'un blocage de sécurité.
- **Oculaire-loupe de visée DK-17M:** l'oculaire DK-17M grossit la vue à travers le viseur d'environ $1,2\times$ afin d'améliorer la précision lors du cadrage. Le DK-17M est doté d'un blocage de sécurité.
- **Oculaire-loupe de visée DG-2:** la loupe DG-2 grossit la scène affichée au centre du viseur pour améliorer la précision pendant la mise au point. Un adaptateur d'oculaire DK-18 (disponible séparément) est nécessaire.
- **Adaptateur d'oculaire DK-18:** le DK-18 est utilisé pour la fixation de la loupe DG-2 ou le viseur d'angle DR-3 au D800.
- **Oculaire antibuée DK-14/oculaire antibuée DK-17A:** ces oculaires empêchent la buée de se former par temps humide ou froid. Le DK-17A est doté d'un blocage de sécurité.
- **Viseur d'angle DR-5/viseur d'angle DR-4:** les DR-5 et DR-4 se montent sur l'oculaire du viseur à angle droit et permettent ainsi de voir l'image du viseur par en haut lorsque l'appareil photo est en position de prise de vue horizontale. Le DR-5 permet le réglage dioptrique et peut également grossir la vue passant par le viseur de $2\times$ afin d'améliorer la précision du cadrage (notez que les bords de la vue ne sont pas visibles lorsque la vue est grossie).

Accessoires de prise télécommande

Le D800 est équipé d'une prise télécommande à 10 broches (☐ 3) pour le contrôle à distance et les prises de vue automatiques. La prise est dotée d'un cache qui protège les contacts lorsque la prise n'est pas utilisée. Vous pouvez utiliser les accessoires suivants (toutes les longueurs sont données à titre indicatif):



Accessoires de
prise
télécommande

- **Télécommande filiaire MC-22** : système de déclenchement à distance doté de trois fiches (bleue, jaune et noire) qui se branche sur un dispositif de commande externe, permettant un déclenchement à distance par signaux sonores ou électroniques (1 m de long).
- **Télécommande filiaire MC-30** : système de déclenchement à distance; permet de réduire le bougé de l'appareil (80 cm de long).
- **Télécommande filiaire MC-36** : système de déclenchement à distance ; peut être utilisée pour la photographie en mode intervalloètre, pour réduire le bougé d'appareil ou pour laisser l'obturateur ouvert lors d'une exposition de longue durée (85 cm de long).
- **Câble d'extension MC-21** : peut-être connecté à la ML-3 ou aux télécommandes filaires MC-20, 22, 23, 25, 30 ou 36. Un seul câble MC-21 peut être utilisé à la fois (3 m de long).
- **Câble de connexion deux boîtiers MC-23** : permet de connecter deux boîtiers ensemble pour qu'ils fonctionnent simultanément (longueur 40 cm).
- **Câble adaptateur MC-25** : câble adaptateur dix broches-deux broches pour les dispositifs dotés de bornes à deux broches, notamment la télécommande radio MW-2, l'intervallomètre MT-2 et la télécommande Modulite ML-2 (20 cm de long).
- **Module GPS GP-1** (☐ 215) : permet d'enregistrer la latitude, la longitude, l'altitude et l'heure universelle UTC sur chaque image.
- **Câble pour récepteur GPS MC-35** (☐ 215) : ce câble de 35 cm permet de raccorder l'appareil photo à des modules GPS plus anciens de la gamme GARMIN eTrex et de la gamme GARMIN geko conformes à la version 2.01 ou 3.01 du format de données National Marine Electronics Association NMEA0183. Seuls les modèles permettant de connecter un câble d'interface PC sont compatibles ; le MC-35 ne peut pas être utilisé pour raccorder des modules GPS en USB. Les modules se connectent au MC-35 à l'aide d'un câble doté d'un connecteur D-sub à 9 broches fourni par le fabricant du GPS ; consultez le manuel d'utilisation du MC-35 pour en savoir plus. Avant de mettre sous tension l'appareil photo, réglez le GPS sur le mode NMEA (4800 bauds) ; consultez la documentation fournie avec le GPS pour en savoir plus.
- **Télécommande Modulite ML-3** : permet de télécommander l'appareil photo par infrarouge jusqu'à une distance de 8 m.



Filtres	<ul style="list-style-type: none"> • Les filtres destinés à créer des effets spéciaux peuvent interférer avec l'autofocus ou le télémètre électronique. • Il est impossible d'utiliser le D800 avec des filtres polarisants linéaires. Utilisez à la place un filtre polarisant circulaire C-PL ou C-PLII. • Utilisez un filtre NC pour protéger l'objectif. • Pour éviter l'apparition d'image fantôme, nous vous recommandons de ne pas utiliser de filtre lorsque le sujet est cadré devant une lumière vive ou lorsqu'une source lumineuse puissante est dans le cadre. • Nous vous recommandons d'utiliser la mesure pondérée centrale avec les filtres dont les facteurs d'exposition (facteurs de filtre) sont supérieurs à 1 × (Y44, Y48, Y52, O56, R60, X0, X1, C-PL, ND2S, ND4, ND4S, ND8, ND8S, ND400, A2, A12, B2, B8, B12). Reportez-vous au manuel du filtre pour en savoir plus.
Adaptateurs pour carte PC	<p>Adaptateur pour carte PC EC-AD1: l'adaptateur pour carte PC EC-AD1 permet d'insérer des cartes mémoire CompactFlash de type I dans des logements pour carte PCMCIA.</p>
Logiciels	<ul style="list-style-type: none"> • Capture NX 2: un progiciel complet d'édition de photos, disposant de fonctions d'édition avancées comme la sélection de points de contrôle et une brosse de retouche auto. • Camera Control Pro 2: permet de contrôler à distance l'appareil photo depuis un ordinateur et d'enregistrer les photos directement sur le disque dur de l'ordinateur. <p>Remarque: Utilisez les dernières versions des logiciels Nikon; rendez-vous sur les sites Web indiqués à la page xx pour avoir les dernières informations concernant les systèmes d'exploitation compatibles. Avec les réglages par défaut, Nikon Message Center 2 recherche de manière périodique les dernières mises à jour des logiciels et des firmware (microprogrammes) Nikon lorsque vous ouvrez une session sur votre ordinateur, connecté à Internet. Un message s'affiche automatiquement lorsqu'une mise à jour est détectée.</p>
Bouchons de boîtier	<p>Bouchon de boîtier BF-1B/bouchon de boîtier BF-1A: le bouchon de boîtier protège de la poussière le miroir, le viseur et le filtre passe-bas lorsqu'aucun objectif n'est fixé sur le boîtier.</p>
Microphones	<p>Microphone stéréo ME-1 (☐ 65): raccordez le ME-1 à la prise microphone de l'appareil photo afin d'enregistrer le son en stéréo tout en atténuant le bruit provoqué par les vibrations de l'objectif pendant l'opération de l'autofocus.</p>



Utilisation d'un connecteur d'alimentation et d'un adaptateur secteur

Éteignez l'appareil photo avant d'installer un connecteur d'alimentation et un adaptateur secteur (optionnels).

1 Préparer l'appareil photo.

Ouvrez le volet du logement pour accumulateur (①) et le volet du connecteur d'alimentation (②).

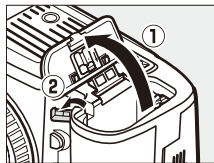

2 Insérer le connecteur d'alimentation EP-5B.

Veillez à insérer le connecteur dans le sens indiqué, en l'utilisant pour maintenir le loquet orange sur le côté. Le loquet maintient en place le connecteur, une fois que celui-ci est inséré entièrement.

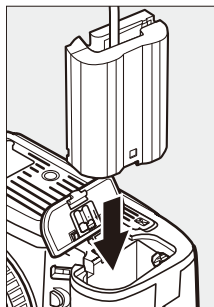

3 Fermer le volet du logement pour accumulateur.

Positionnez le câble du connecteur d'alimentation de manière à ce qu'il passe par le logement du connecteur, puis fermez le volet du logement pour accumulateur.

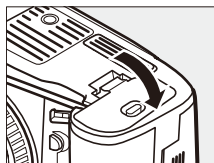

4 Raccordez l'adaptateur secteur.

Raccordez le câble d'alimentation de l'adaptateur secteur à la prise d'entrée secteur de l'adaptateur (❸) et le câble d'alimentation de l'EP-5B à la prise de sortie CC (❹). Lorsque l'appareil photo est alimenté par l'adaptateur secteur et le connecteur d'alimentation, l'affichage du niveau de charge disparaît du moniteur.

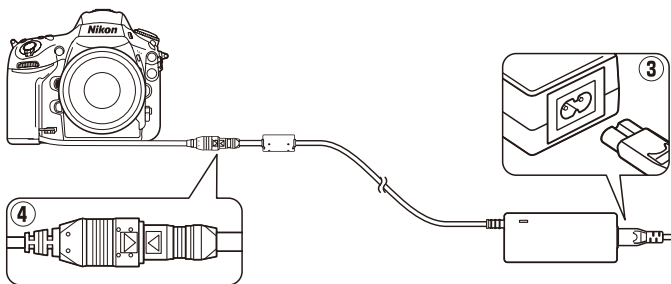

Entretien de votre appareil photo

Rangement

Avant toute longue période d'inutilisation, retirez l'accumulateur que vous rangerez dans un endroit frais et sec et remettez le cache-contacts bien en place. Pour éviter la formation de moisissure ou de rouille, rangez l'appareil photo dans un endroit sec et aéré. Ne le rangez jamais avec des boules antimites ou de la naphthaline, ou dans un endroit qui est :

- mal aéré ou avec un taux d'humidité supérieur à 60%
- à proximité d'appareils générateurs de forts champs électromagnétiques, comme des téléviseurs ou des radios
- exposé à des températures supérieures à 50 °C ou inférieures à -10 °C

Nettoyage

Boîtier	Utilisez une soufflette pour retirer la poussière et les peluches, puis essuyez délicatement à l'aide d'un chiffon sec et doux. En cas d'utilisation de votre appareil photo sur la plage ou en bord de mer, retirez le sable ou le sel de l'appareil photo à l'aide d'un chiffon légèrement imbibé d'eau distillée, puis séchez-le complètement. Important: <i>la présence de poussière ou de tout autre corps étranger à l'intérieur de l'appareil photo risque de provoquer des dégâts non couverts par la garantie..</i>
Objectif, miroir et viseur	Ces éléments en verre s'endommagent facilement. Utilisez une soufflette pour retirer la poussière et les peluches. En cas d'utilisation d'un aérosol, tenez la bombe verticalement pour éviter toute fuite du liquide. Pour retirer les traces de doigt ou autres taches, appliquez un peu de nettoyant optique sur un chiffon doux et nettoyez délicatement.
Moniteur	Utilisez une soufflette pour retirer la poussière et les peluches. Pour retirer les traces de doigts et autres taches, essuyez délicatement la surface à l'aide d'un chiffon doux ou d'une peau de chamois. N'exercez aucune pression sur le moniteur, vous risquez sinon de l'endommager ou de provoquer son dysfonctionnement.

N'utilisez pas d'alcool, de diluant ou d'autres produits chimiques volatils.



Filtre passe-bas

Le capteur d'image qui « capture » les images dans l'appareil photo est équipé d'un filtre passe-bas pour éviter l'effet de moiré. Si vous avez l'impression que de la poussière ou des impuretés présentes sur le filtre apparaissent sur les photos, vous pouvez nettoyer le filtre à l'aide de l'option **Nettoyer le capteur d'image** du menu Configuration. Vous pouvez nettoyer le filtre à tout moment à l'aide de l'option **Nettoyer maintenant** ou opter pour un nettoyage automatique à la mise sous ou hors tension de l'appareil photo.

■ « Nettoyer maintenant »

1 Poser l'appareil photo sur sa base.

Pour un nettoyage optimal du capteur d'image, l'appareil photo doit être posé sur sa base, comme illustré à droite.

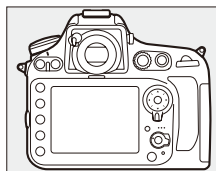

2 Sélectionner **Nettoyer le capteur d'image** dans le menu Configuration.

Appuyez sur la commande MENU pour afficher les menus. Mettez en surbrillance

Nettoyer le capteur

d'image dans le menu Configuration et appuyez sur ►.

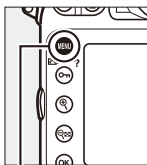

Commande MENU



3 Sélectionner Nettoyer maintenant.

Mettez en surbrillance **Nettoyer maintenant** et appuyez sur **OK**. L'appareil photo vérifie le capteur d'image, puis commence le nettoyage. Cette opération dure environ dix secondes; pendant ce temps, **buSy** s'affiche sur l'écran de contrôle et il est impossible d'effectuer d'autres opérations. Ne retirez pas, ni ne déconnectez la source d'alimentation tant que le nettoyage n'est pas terminé et que **buSy** est toujours affiché.

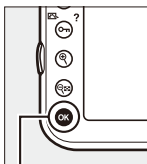

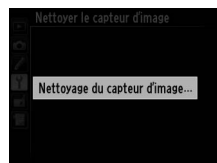

Commande **OK**



■ « Nettoyer démarrage/arrêt »

Vous avez le choix entre les options suivantes :

Option	Description
 Nettoyer au démarrage	Le capteur d'image est automatiquement nettoyé à chaque mise sous tension de l'appareil photo.
 Nettoyer à l'arrêt	Le capteur d'image est automatiquement nettoyé à chaque mise hors tension de l'appareil photo.
 Nettoyer au démarrage + arrêt	Le capteur d'image est automatiquement nettoyé à chaque mise sous tension et hors tension de l'appareil photo.
Nettoyage désactivé	Le nettoyage automatique du capteur d'image est désactivé.

1 Sélectionner Nettoyer démarrage/arrêt.

Affichez le menu **Nettoyer le capteur d'image** comme décrit à l'étape 2 de la page précédente. Mettez en surbrillance **Nettoyer démarrage/arrêt** et appuyez sur ►.

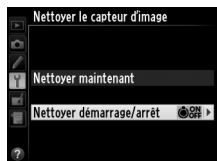

2 Sélectionner une option.

Mettez une option en surbrillance et appuyez sur .



Commande 

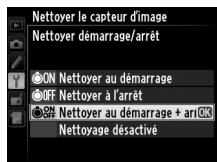

Nettoyage du capteur d'image

L'utilisation des commandes de l'appareil photo pendant le démarrage interrompt le nettoyage du capteur d'image. Le nettoyage du capteur d'image ne pourra pas se faire à la mise sous tension de l'appareil photo si le flash est en cours de recyclage.

Le nettoyage est réalisé en faisant vibrer le filtre passe-bas. Si vous ne parvenez pas à supprimer toute la poussière à l'aide des options du menu **Nettoyer le capteur d'image**, nettoyez le capteur d'image manuellement (voir ci-dessous) ou contactez un représentant Nikon agréé.

Si vous utilisez l'option de nettoyage du capteur d'image plusieurs fois de suite, celle-ci peut être momentanément désactivée pour protéger les circuits internes de l'appareil photo. Vous pourrez l'utiliser à nouveau après une courte pause.

Nettoyage manuel

Si vous ne parvenez pas à supprimer les saletés se trouvant sur le filtre passe-bas avec l'option **Nettoyer le capteur d'image** du menu Configuration ( 394), vous pouvez nettoyer le filtre manuellement comme expliqué ci-dessous. Notez cependant que le filtre est extrêmement fragile et peut être facilement endommagé. Nikon recommande de faire nettoyer le filtre exclusivement par des techniciens Nikon agréés.

1 Charger l'accumulateur ou brancher l'appareil photo à un adaptateur secteur.

Il est nécessaire de disposer d'une alimentation fiable lors de l'inspection ou du nettoyage du filtre passe-bas. Éteignez l'appareil photo et insérez un accumulateur EN-EL15 entièrement chargé ou raccordez l'appareil photo à un connecteur d'alimentation EP-5B et à un adaptateur secteur EH-5b (optionnels).

2 Retirer l'objectif.

Éteignez l'appareil photo et retirez l'objectif.



3 Sélectionner **Verrouiller miroir/nettoyage**.

Mettez l'appareil photo sous tension et appuyez sur la commande MENU pour afficher les menus. Mettez en surbrillance l'option

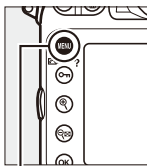

Commande MENU



Verrouiller miroir/nettoyage dans le menu Configuration et appuyez sur ► (notez que cette option n'est pas disponible si la charge de l'accumulateur est égale ou inférieure à ).

4 Appuyer sur .

Le message indiqué à droite apparaît sur le moniteur et une ligne de pointillés s'affiche sur l'écran de contrôle et dans le viseur. Pour revenir à un fonctionnement normal sans inspecter le filtre passe-bas, éteignez l'appareil photo.



5 Lever le miroir.

Appuyer sur le déclencheur jusqu'en fin de course. Le miroir se lève et le rideau de l'obturateur s'ouvre, révélant le filtre passe-bas. L'affichage du viseur s'éteint et la ligne de pointillés se met à clignoter sur l'écran de contrôle.

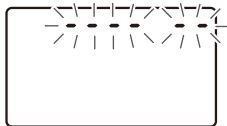

6 Examiner le filtre passe-bas.

Maintenez l'appareil photo sous la lumière pour bien éclairer le filtre passebas et examinez-le. Si vous ne voyez aucune saleté, passez à l'étape 8.

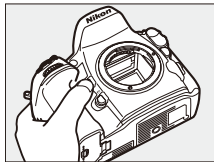

7 Nettoyer le filtre.

Retirez la poussière et les peluches à l'aide d'une soufflette. N'utilisez pas de pinceau soufflant; ses poils risquent d'endommager le filtre. La saleté qui ne peut pas être retirée à l'aide d'une soufflette doit absolument être nettoyée par un technicien Nikon agréé. Vous ne devez, en aucun cas, toucher ou essuyer le filtre.

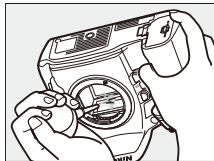

8 Mettre l'appareil photo hors tension.

Le miroir revient en position basse et le rideau de l'obturateur se ferme. Remettez en place l'objectif ou le bouchon de boîtier.



Utiliser une source d'alimentation fiable

Le rideau de l'obturateur est fragile et peut facilement être endommagé. Si l'appareil photo s'éteint alors que le miroir est relevé, le rideau de l'obturateur se ferme automatiquement. Pour ne pas endommager le rideau, observez les consignes suivantes:

- Ne mettez pas l'appareil photo hors tension, ni ne retirez ou débranchez la source d'alimentation lorsque le miroir est relevé.
- Si l'accumulateur vient à se décharger alors que le miroir est levé, un signal sonore retentit et le témoin du retardateur clignote pour vous avertir que le rideau de l'obturateur va se fermer et que le miroir va se rabaisser dans deux minutes environ. Cessez immédiatement vos opérations de nettoyage ou d'inspection.

Présence de corps étrangers sur le filtre passe-bas

Nikon prend toutes les précautions possibles afin d'éviter tout contact de corps étrangers avec le filtre passe-bas pendant la fabrication et l'expédition. Cependant, le D800 a été conçu pour fonctionner avec des objectifs interchangeables et des corps étrangers peuvent donc s'immiscer dans l'appareil photo au moment de leur retrait ou de leur échange. Une fois à l'intérieur de l'appareil photo, ces corps peuvent adhérer au filtre passe-bas et apparaître sur des photos prises dans certaines conditions. Pour protéger votre appareil photo lorsqu'aucun objectif n'y est fixé, veillez à remettre en place le bouchon du boîtier fourni avec votre appareil photo, en prenant soin d'enlever toute poussière et tous corps étrangers qui pourraient y être collés.

Si un corps étranger venait malgré tout à adhérer au filtre passe-bas, nettoyez le filtre comme expliqué ci-dessus ou faites-le nettoyer par un technicien Nikon agréé. Les photos sur lesquelles peuvent se voir les poussières présentes sur le filtre peuvent être retouchées à l'aide de Capture NX 2 (disponible séparément; □ 390) ou des options de nettoyage d'image proposées par certaines applications de retouche d'image.

Révision de votre appareil photo et des accessoires

Cet appareil photo est un appareil de précision qui nécessite d'être révisé régulièrement. Nikon recommande de le faire vérifier par le revendeur d'origine ou un centre de maintenance agréé Nikon une fois par an ou tous les deux ans et de le faire réviser complètement une fois tous les trois à cinq ans (notez que ces services sont payants). Ces révisions sont d'autant plus importantes si vous utilisez votre appareil photo à titre professionnel. Lorsque vous laissez votre appareil photo en révision, nous vous conseillons de joindre tous les accessoires que vous utilisez régulièrement avec, comme les objectifs et les flashes optionnels.



Entretien de l'appareil photo et de l'accumulateur : précautions

Faites attention de ne pas le laisser tomber: votre matériel risque de ne plus fonctionner correctement s'il est soumis à des chocs ou à des vibrations.

Gardez-le au sec: ce produit n'étant pas étanche, il peut se mettre à mal fonctionner après une immersion dans l'eau ou une exposition à de forts taux d'humidité. La formation de rouille sur les mécanismes internes peut provoquer des dommages irréparables.

Évitez les brusques changements de température: les brusques changements de température, qui peuvent se produire par exemple en hiver lorsque vous entrez ou quittez un endroit chauffé, peuvent entraîner la présence de condensation à l'intérieur de l'appareil photo. Pour empêcher cette formation de condensation, enveloppez votre appareil dans un étui ou un sac plastique avant de l'exposer à de brusques changements de température.

Tenez-le à l'écart des champs magnétiques puissants: n'utilisez pas, ni ne rangez votre matériel à proximité d'équipements susceptibles de générer des radiations électromagnétiques ou des champs magnétiques puissants. Des charges statiques puissantes ou les champs magnétiques générés par du matériel comme des émetteurs radio peuvent causer des interférences avec le moniteur, endommager les données enregistrées sur la carte mémoire ou toucher les circuits internes de votre matériel.

Ne dirigez pas l'objectif vers le soleil: ne pointez pas l'objectif vers le soleil ou toute autre source très lumineuse pendant une période prolongée. La lumière intense peut détériorer le capteur d'image ou provoquer l'apparition d'un effet de flou blanc sur les photos.



Nettoyage: pour nettoyer le boîtier de votre appareil photo, retirez délicatement la poussière et les peluches à l'aide d'une soufflette, puis essuyez-le délicatement à l'aide d'un chiffon sec et doux. En cas d'utilisation de l'appareil photo à la plage ou en bord de mer, retirez le sable ou le sel à l'aide d'un chiffon légèrement imbibé d'eau douce, puis séchez-le complètement. Dans de rares cas, l'électricité statique peut provoquer un éclaircissement ou un assombrissement des écrans LCD. Cela n'est pas le signe d'un dysfonctionnement et l'affichage redevient rapidement normal.

L'objectif et le miroir peuvent facilement s'endommager. Retirez délicatement la poussière et les peluches à l'aide d'une soufflette. En cas d'utilisation d'un aérosol, tenez la bombe verticalement pour éviter toute fuite du liquide. Pour retirer les traces de doigts et autres taches sur l'objectif, appliquez un peu de nettoyant optique sur un chiffon doux et nettoyez délicatement l'objectif.

Pour plus d'informations sur le nettoyage du filtre passe-bas, reportez-vous à la section « Filtre passe-bas » (☐ 394).

Contacts de l'objectif: Veillez à garder propres les contacts de l'objectif.

Ne touchez pas le rideau de l'obturateur: le rideau de l'obturateur est extrêmement fin et peut être facilement endommagé. Vous ne devez, en aucun cas, exercer de pression sur le rideau, le taper avec des outils d'entretien, ni le soumettre aux jets d'air puissants d'une soufflette. Vous risquez sinon de le rayer, de le déformer ou de le déchirer.

Le rideau peut sembler inégalement coloré, mais cela n'a aucun effet sur les images et n'est pas le signe d'un dysfonctionnement.

Rangement: pour éviter la formation de moisissure ou de rouille, rangez l'appareil photo dans un endroit sec et aéré. Si vous utilisez un adaptateur secteur, débranchez-le pour éviter tout risque d'incendie. Avant toute longue période d'inutilisation, retirez l'accumulateur afin d'éviter toute fuite et rangez votre appareil photo dans un sac plastique contenant un absorbeur d'humidité. Cependant, ne mettez pas l'étui de l'appareil photo dans un sac plastique, car cela pourrait l'abîmer. Notez que les absorbeurs d'humidité perdent en efficacité avec le temps et qu'ils doivent donc être régulièrement changés.

Pour éviter toute formation de moisissure ou de rouille, sortez votre appareil photo de son rangement au moins une fois par mois. Mettez-le sous tension et déclenchez-le plusieurs fois avant de le ranger à nouveau.

Rangez l'accumulateur dans un endroit sec et frais. Remettez en place le cache-contacts avant de ranger l'accumulateur.



Mettez votre appareil photo hors tension avant de retirer l'accumulateur ou de débrancher la source d'alimentation : ne débranchez pas l'appareil photo, ni ne retirez l'accumulateur lorsque l'appareil photo est sous tension ou lorsque des images sont en cours d'enregistrement ou d'effacement. Toute coupure d'alimentation forcée dans ces cas-là peut entraîner la perte de données ou endommager la carte mémoire ou les circuits internes de l'appareil photo. Pour éviter toute coupure accidentelle de l'alimentation, évitez de changer votre appareil photo de place quand il est raccordé à l'adaptateur secteur.

Remarques à propos du moniteur : le moniteur est fabriqué avec une très haute précision ; 99,99% des pixels au moins sont effectifs et seuls 0,01% sont absents ou défectueux. Par conséquent, bien que l'affichage puisse comporter des pixels allumés en permanence (blanc, rouge, bleu ou vert) ou au contraire éteints en permanence (noir), ceci ne constitue pas un dysfonctionnement et n'affecte pas les images enregistrées avec votre appareil.

Le moniteur peut être difficilement lisible en cas de forte luminosité ambiante.

N'exercez aucune pression sur le moniteur afin d'éviter de l'endommager ou de provoquer son dysfonctionnement. Retirez la poussière ou les peluches sur le moniteur à l'aide d'une soufflette. Pour retirer les taches, essuyez-les délicatement à l'aide d'un chiffon doux ou d'une peau de chamois. Si le moniteur venait à se briser, veillez à ne pas vous blesser avec les bris de verre et évitez tout contact des cristaux liquides avec la peau, les yeux et la bouche.

Remettez en place le protège-moniteur lorsque vous transportez l'appareil photo ou que vous le laissez sans surveillance.

Accumulateurs : en cas de manipulation inappropriée, les accumulateurs risquent de fuir ou d'exploser. Respectez les consignes d'utilisation suivantes :

- Utilisez uniquement des accumulateurs agréés pour ce matériel.
- N'exposez pas l'accumulateur aux flammes ni à une chaleur excessive.
- Veillez à ce que les contacts de l'accumulateur restent propres.
- Éteignez votre appareil photo avant de remplacer son accumulateur.
- Retirez l'accumulateur de l'appareil photo ou du chargeur si vous ne les utilisez pas et remettez en place le cache-contacts. Votre matériel consomme de petites quantités d'énergie même hors tension et peut décharger entièrement l'accumulateur au point de ne plus fonctionner. Si l'accumulateur ne va pas servir avant un certain temps, insérez-le dans l'appareil photo et déchargez-le entièrement avant de le retirer de l'appareil photo et de le ranger. L'accumulateur doit être rangé dans un endroit frais à une température ambiante comprise entre 15 et 25 °C (évités les endroits excessivement chauds ou froids). Répétez cette procédure au moins une fois tous les six mois.



- La mise sous tension et hors tension répétée de l'appareil photo lorsque l'accumulateur est entièrement déchargé raccourcit la durée de vie de l'accumulateur. Vous devez recharger des accumulateurs entièrement déchargés avant de les utiliser.
- La température interne de l'accumulateur risque de monter lors de son utilisation. Recharger l'accumulateur alors que sa température interne est élevée, réduit ses performances. En outre, il risque de ne pas se recharger ou de ne se recharger que partiellement. Attendez que l'accumulateur soit refroidi avant de le recharger.
- Continuer de recharger l'accumulateur alors qu'il est totalement chargé peut réduire ses performances.
- Une nette diminution de l'autonomie d'un accumulateur entièrement chargé et utilisé à température ambiante indique qu'il doit être remplacé. Achetez un nouvel accumulateur EN-EL15.
- Chargez l'accumulateur avant de l'utiliser. Avant des événements importants, préparez un accumulateur EN-EL15 de rechange entièrement chargé. En effet, il peut être difficile dans certains endroits de trouver rapidement des accumulateurs de rechange. Notez que par temps froid, la capacité des accumulateurs a tendance à diminuer. Assurez-vous que l'accumulateur est entièrement chargé avant de photographier en extérieur par temps froid. Gardez un accumulateur de rechange au chaud et intervertissez les deux accumulateurs dès que nécessaire. Une fois réchauffé, un accumulateur peut retrouver de sa capacité.
- Les accumulateurs usagés demeurent une ressource précieuse. Veuillez les recycler conformément aux réglementations en vigueur dans votre pays.



Réglages par défaut

Vous trouverez ci-dessous les réglages par défaut des options des différents menus de l'appareil photo. Pour en savoir plus sur la réinitialisation par deux commandes, reportez-vous à la page 193.

■ Réglages par défaut du menu Visualisation

Option	Par défaut
Dossier de visualisation (☞ 260)	ND800
Affichage des images (☞ 265)	Désactivé
Après effacement (☞ 266)	Afficher l'image suivante
Rotation des images (☞ 266)	Activée
Diaporama (☞ 267)	
Type d'image (☞ 267)	Photos et vidéos
Intervalle (☞ 267)	2 s

■ Réglages par défaut du menu Prise de vue ¹

Option	Par défaut
Jeux de réglages étendus (☞ 270)	Désactivés
Nom de fichier (☞ 273)	DSC
Logement principal (☞ 89)	Logement pour carte SD
Fonction logement secondaire (☞ 89)	Débordement
Qualité d'image (☞ 84)	JPEG normal
Taille d'image (☞ 87)	Large
Zone d'image (☞ 79)	
Recadrage DX automatique (☞ 79)	Activé
Choisir la zone d'image (☞ 80)	FX (36×24)
Compression JPEG (☞ 86)	Priorité à la taille
Enregistrement NEF (RAW) (☞ 86)	
Type (☞ 86)	Compression sans perte
Échantillonnage NEF (RAW) (☞ 86)	14 bits
Balance des blancs (☞ 145)	Automatique > Normale
Effectuer un réglage précis (☞ 148)	A-B : 0, G-M : 0
Choisir température de couleur (☞ 152)	5000 K
Pré-réglage manuel (☞ 154)	d-1



Option	Par défaut
Régler le Picture Control (☐ 163)	Standard
Espace colorimétrique (☐ 274)	sRGB
D-Lighting actif (☐ 174)	Désactivé
HDR (grande plage dynamique) (☐ 176)	
Mode HDR (☐ 177)	Désactivé
Écart d'exposition (☐ 178)	Automatique
Lissage (☐ 178)	Normal
Contrôle du vignetage (☐ 275)	Normal
Contrôle auto. de la distorsion (☐ 276)	Désactivé
Réduction du bruit (☐ 277)	Désactivée
Réduction du bruit ISO (☐ 277)	Normale
Réglage de la sensibilité (☐ 109)	
Sensibilité (☐ 109)	100
Contrôle sensibilité auto. (☐ 111)	Désactivé
Surimpression (☐ 195) ²	
Mode de surimpression (☐ 196)	Désactivé
Nombre de prises de vues (☐ 197)	2
Gain automatique (☐ 198)	Activé
Intervallomètre (☐ 201)	Réinitialiser ³
Accélééré (☐ 207)	Réinitialiser ⁴
Paramètres vidéo (☐ 70)	
Taille d'image/cadence (☐ 70)	1920×1080; 30 vps
Qualité des vidéos (☐ 70)	Élevée
Microphone (☐ 70)	Sensibilité automatique
Destination (☐ 70)	Logement pour carte SD



- 1 Les réglages par défaut peuvent être rétablis à l'aide de l'option **Jeux de réglages Prise de vue** (☐ 269). À l'exception des options **Jeux de réglages étendus**, **Surimpression**, **Intervallomètre** et **Accélééré**, seuls les paramètres du jeu de réglages Prise de vue en cours reprennent leurs valeurs par défaut.
- 2 S'applique à tous les jeux de réglages. La réinitialisation du menu Prise de vue n'est pas possible pendant la prise de vue.
- 3 S'applique à tous les jeux de réglages. La prise de vue s'arrête lorsque la réinitialisation est effectuée.
- 4 S'applique à tous les jeux de réglages. L'intervalle est rétabli sur 5 s, la durée d'enregistrement sur 25 minutes.



■ Paramètres par défaut du menu Réglages perso. *

	Option	Par défaut
a1	Priorité en mode AF-C (☞ 281)	Déclenchement
a2	Priorité en mode AF-S (☞ 282)	Mise au point
a3	Suivi MAP avec Lock-On (☞ 283)	3 (Normal)
a4	Activation AF (☞ 283)	Déclencheur/AF-ON
a5	Éclairage du point AF (☞ 284)	Automatique
a6	Rotation du point AF (☞ 284)	Désactivée
a7	Nombre de points AF (☞ 285)	51 points
a8	Illuminateur d'assistance AF (☞ 286)	Activé
b1	Incrément de la sensibilité (☞ 287)	1/3 IL
b2	Incrément de l'exposition (☞ 287)	1/3 IL
b3	Incrément corr. expo./flash (☞ 287)	1/3 IL
b4	Correction d'exposition (☞ 288)	Désactivée
b5	Zone pondérée centrale (☞ 289)	Ø 12 mm
b6	Réglage précis expo. opti. (☞ 290)	
	Mesure matricielle	0
	Mesure pondérée centrale	0
	Mesure spot	0
c1	Mémo expo par déclencheur (☞ 290)	Désactivée
c2	Délai arrêt mesure auto. (☞ 291)	6 s
c3	Retardateur (☞ 291)	
	Délai du retardateur	10 s
	Nombre de prises de vues	1
	Intervalle entre les vues	0,5 s
c4	Extinction du moniteur (☞ 292)	
	Visualisation	10 s
	Menus	1 min.
	Affichage des informations	10 s
	Affichage des images	4 s
	Visée écran	10 min.



Option		Par défaut
d1	Signal sonore (☞ 292)	
	Volume	Désactivé
	Hauteur	Aiguë
d2	Cadence prise de vue en CL (☞ 293)	2 vps
d3	Nombre de vues maximal (☞ 293)	100
d4	Temporisation miroir levé (☞ 293)	Désactivée
d5	Séquence numérique images (☞ 294)	Activée
d6	Quadrillage dans le viseur (☞ 295)	Désactivé
d7	Affichage et réglage ISO (☞ 295)	Afficher le compteur de vues
d8	Aide (☞ 295)	Activée
d9	Affichage des informations (☞ 296)	Automatique
d10	Éclairage écran de contrôle (☞ 296)	Désactivé
d11	Piles pour la MB-D12 (☞ 297)	LR6 (AA alcaline)
d12	Ordre d'alimentation (☞ 298)	Accu./piles de MB-D12 d'abord
e1	Vitesse de synchro. flash (☞ 299)	1/250 s
e2	Vitesse d'obturation flash (☞ 300)	1/60 s
e3	Contrôle du flash intégré/Flash optionnel (☞ 301, 302)	TTL
e4	Mode lampe pilote (☞ 307)	Activé
e5	Réglage du bracketing auto. (☞ 307)	Exposition auto. & flash
e6	Bracketing auto (mode M) (☞ 308)	Flash/vitesse
e7	Sens du bracketing (☞ 308)	Mesure > Sous-expo. > Surexpo.
f1	Commutateur  (☞ 309)	Rétro-éclairage écran ()
f2	Bouton central du sélecteur (☞ 309)	
	Mode de prise de vue	Sélectionner point AF central
	Mode de visualisation	Imagette activée/désactivée
	Visée écran	Sélectionner point AF central
f3	Sélecteur multidirectionnel (☞ 310)	Ne rien faire
f4	Régler la commande Fn (☞ 311)	
	Sollicitation commande Fn (☞ 311)	Horizon virtuel dans le viseur
	Fn + molettes commande (☞ 314)	Aucune fonction

	Option	Par défaut
f5	Régler commande d'aperçu (☐ 315)	
	Sollicitation com. d'aperçu	Aperçu
	Aperçu+molettes commande	Aucune fonction
f6	Régler commande AE-L/AF-L (☐ 315)	
	Sollicitation com. AE-L/AF-L	Mémorisation exposition/ AF
	AE-L/AF-L+molettes com.	Aucune fonction
f7	Mémo. vitesse & ouverture (☐ 316)	
	Mémorisation de la vitesse	Désactivé
	Mémorisation de l'ouverture	Désactivé
f8	Régler la commande BKT (☐ 316)	Bracketing automatique
f9	Perso. molettes commande (☐ 317)	
	Inverser la rotation (☐ 317)	Correction d'exposition: ☐ Vitesse d'obturation/ouverture: ☐
	Fonctions par défaut (☐ 317)	Molette principale
	Réglage de l'ouverture (☐ 317)	Molette secondaire
	Menus et visualisation (☐ 318)	Désactivé
f10	Commande lâchée + molette (☐ 318)	Non
f11	Photo si carte absente? (☐ 319)	Activer le déclenchement
f12	Inverser les indicateurs (☐ 319)	
f13	Régler AF-ON pour MB-D12 (☐ 320)	AF-ON
g1	Régler la commande Fn (☐ 321)	
	Sollicitation commande Fn	Aucune fonction
g2	Régler commande d'aperçu (☐ 322)	
	Sollicitation com. d'aperçu	Ajout de repère
g3	Régler commande AE-L/AF-L (☐ 323)	
	Sollicitation com. AE-L/AF-L	Mémorisation exposition/ AF
g4	Régler le déclencheur (☐ 324)	Prise de photos

* Les paramètres par défaut du jeu de réglages personnalisé actuellement sélectionné peuvent être rétablis à l'aide de **Jeux de réglages perso.** (☐ 280)



■ Réglages par défaut du menu Configuration

Option	Par défaut
Luminosité du moniteur (☐ 326)	Manuelle
Manuelle	0
Nettoyer le capteur d'image (☐ 394)	
Nettoyer démarrage/arrêt (☐ 396)	Nettoyer au démarrage + arrêt
HDMI (☐ 256)	
Résolution de sortie (☐ 257)	Automatique
Avancé (☐ 257)	
Plage de sortie	Automatique
Format d'affichage de sortie	95%
Affichage en visée écran	Activé
Réduction du scintillement (☐ 329)	Automatique
Fuseau horaire et date (☐ 329)	
Heure d'été (☐ 329)	Désactivée
Rotation auto. des images (☐ 331)	Activée
GPS (☐ 217)	
Arrêt mesure automatique	Activer
Utiliser GPS pr régler horloge	Oui
Transfert Eye-Fi (☐ 339)	Activer



Programme d'exposition

Le graphique suivant montre le programme d'exposition du mode Auto programmé (☑ 118):

- 100 ISO; objectif avec une ouverture maximale de f/1.4 et une ouverture minimale de f/16 (par ex., AF 50 mm f/1.4D)

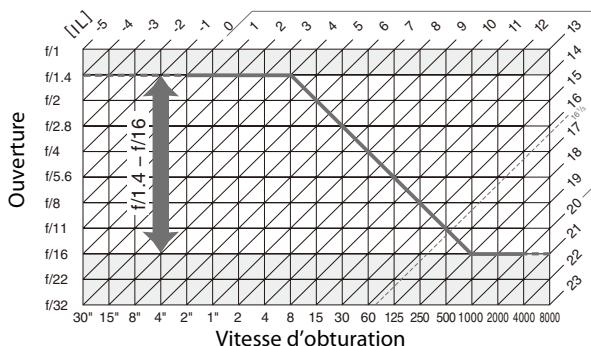

Les valeurs maximale et minimale de l'incrément d'exposition varient en fonction de la sensibilité; le graphique ci-dessus est donné pour une sensibilité équivalente à 100 ISO. En cas d'utilisation de la mesure matricielle, les valeurs supérieures à $16^{1/3}$ IL sont réduites à $16^{1/3}$ IL.



Dépannage

Si vous constatez un dysfonctionnement de votre appareil photo, consultez la liste suivante des problèmes les plus courants avant de faire appel à votre revendeur ou représentant Nikon.

■ Affichage

Le viseur est flou: réglez la netteté du viseur ou utilisez des lentilles correctrices optionnelles (☐ 35, 388).

Le viseur est sombre: insérez un accumulateur entièrement chargé (☐ 19, 37).

Le moniteur s'éteint brusquement: rallongez la temporisation du réglage personnalisé c2 (**Délai arrêt mesure auto.**) ou c4 (**Extinction du moniteur**) (☐ 291, 292).

Les affichages de l'écran de contrôle ou du viseur répondent mal et sont faibles: le temps de réponse et la luminosité de ces affichages varient selon la température.

🔍 Si l'appareil photo cesse de répondre

Il peut arriver exceptionnellement que les affichages ne répondent pas comme attendu et que l'appareil cesse de fonctionner. Ce phénomène est généralement dû à une forte électricité statique. Mettez l'appareil photo hors tension, retirez et remettez en place l'accumulateur en faisant attention de ne pas vous brûler, et remettez l'appareil photo sous tension, ou, si vous utilisez un adaptateur secteur (disponible séparément), débranchez et rebranchez l'adaptateur secteur, puis remettez l'appareil photo sous tension. Si le problème persiste, contactez votre revendeur ou un représentant Nikon agréé.

■ ■ **Prise de vue**

L'appareil photo met du temps à s'allumer: effacez des fichiers ou des dossiers.

Le déclenchement est impossible:

- La carte mémoire est pleine (☐ 29, 38).
- **Désactiver le déclenchement** est sélectionné pour le réglage personnalisé f11 (**Photo si carte absente ?**; ☐ 319) et aucune carte mémoire ne se trouve dans l'appareil photo (☐ 29).
- L'appareil photo est équipé d'un objectif à microprocesseur doté d'une bague des ouvertures qui n'est pas verrouillée sur sa plus grande valeur d'ouverture. Si **FE E** s'affiche sur l'écran de contrôle, sélectionnez **Bague des ouvertures** pour le réglage personnalisé f9 (**Perso. molettes commande**) > **Réglage de l'ouverture** afin d'utiliser la bague des ouvertures pour le réglage de l'ouverture (☐ 317).
- Le mode d'exposition **S** est sélectionné alors que **b u L b** est sélectionné comme vitesse d'obturation (☐ 418).

L'appareil photo met du temps à réagir au déclencheur: Sélectionnez **Désactivée** pour le réglage personnalisé d4 (**Temporisation miroir levé**; ☐ 293).

Une seule vue est enregistrée à chaque pression du déclencheur en mode de prise de vue en continu:

- rabattez le flash intégré (☐ 107).
- Désactivez le mode HDR (☐ 176).

Les photos sont floues:

- Tournez le sélecteur du mode de mise au point sur **AF** (☐ 91).
- L'appareil photo n'arrive pas à faire la mise au point avec l'autofocus: utilisez la mise au point manuelle ou la mémorisation de la mise au point (☐ 98, 101).

Toutes les vitesses d'obturation ne sont pas disponibles: le flash est utilisé. Vous pouvez sélectionner la vitesse de synchronisation du flash à l'aide du réglage personnalisé e1 (**Vitesse de synchro. flash**); avec les flashes compatibles, choisissez **1/320 s (Auto FP)** ou **1/250 s (Auto FP)** pour pouvoir bénéficier de toutes les vitesses d'obturation (☐ 299).

La mise au point n'est pas mémorisée lorsque vous appuyez à mi-course sur le déclencheur:

L'appareil photo est en mode de mise au point **AF-C**: utilisez la commande AE-L **AE-L/AF-L** pour mémoriser la mise au point (☐ 98).

Impossible de sélectionner un point AF:

- Déverrouillez le loquet de verrouillage du sélecteur de mise au point (☐ 96).
- AF zone automatique ou AF priorité visage est sélectionné comme mode de zone AF; choisissez un autre mode (☐ 49, 93).
- L'appareil photo est en mode de visualisation (☐ 219).
- Les menus sont utilisés (☐ 259).
- Appuyez sur le déclencheur à mi-course pour activer le système de mesure de l'exposition (☐ 42).

Impossible de modifier la taille d'image: Qualité d'image est réglé sur **NEF (RAW)** (☐ 84).

L'appareil photo met du temps pour enregistrer les photos: désactivez la réduction du bruit pour les expositions de longue durée (☐ 277).



L'illuminateur d'assistance AF ne s'allume pas:

- L'illuminateur d'assistance AF ne s'allume pas si **AF-C** est sélectionné comme mode autofocus (☐ 91). Choisissez **AF-S**. Si une option autre que AF zone automatique est sélectionnée comme mode de zone AF, sélectionnez le point AF central (☐ 96).
- L'appareil photo est actuellement en visée écran ou une vidéo est en cours d'enregistrement.
- **Désactivé** est sélectionné pour le réglage personnalisé a8 (**Illuminateur d'assistance AF**) (☐ 286).
- L'illuminateur a été désactivé automatiquement. L'illuminateur peut chauffer en cas d'utilisation prolongée; attendez qu'il refroidisse.

Un effet de scintillement ou de bande est visible en visée écran ou lors de l'enregistrement des vidéos: choisissez une option pour **Réduction du scintillement** qui correspond à la fréquence de l'alimentation secteur locale (☐ 329).

Des bandes lumineuses apparaissent en visée écran ou lors de l'enregistrement de vidéos: un flash ou une autre source lumineuse s'est brièvement allumé pendant la visée écran ou l'enregistrement de vidéos.

Du bruit (points lumineux, pixels lumineux répartis de manière aléatoire, voile ou lignes) apparaît sur les photos:

- Pour réduire les pixels lumineux répartis de manière aléatoire, le voile ou les lignes, choisissez une sensibilité inférieure ou utilisez la réduction du bruit ISO (☐ 109, 277)
- Pour réduire les points lumineux, les pixels lumineux répartis de manière aléatoire ou le voile aux vitesses d'obturation plus lentes que 1 s ou pour réduire les zones rougeâtres et autres effets parasites dans les expositions de longue durée, activez la réduction du bruit (☐ 277).
- Désactivez le **D-Lighting actif** pour ne pas accroître les effets de bruit (☐ 175).

Les photos sont maculées ou tachées:

- Nettoyez l'objectif.
- Nettoyez le filtre passe-bas (☐ 394).

Les couleurs manquent de naturel:

- Ajustez la balance des blancs en fonction de la source lumineuse (☐ 145).
- Ajustez les réglages de l'option **Régler le Picture Control** (☐ 163).

Impossible de mesurer la balance des blancs: le sujet est trop sombre ou trop lumineux (☐ 157).

Impossible de sélectionner l'image comme référence pour la balance des blancs prédéfinie: l'image n'a pas été créée avec le D800 (☐ 158).

Le bracketing de la balance des blancs n'est pas disponible:

- NEF (RAW) ou NEF+JPEG est sélectionné comme option pour la qualité d'image (☐ 84).
- Le mode de surimpression est activé (☐ 195).

Le Picture Control produit des effets différents d'une image à l'autre: A (automatique) est sélectionné pour l'accentuation, le contraste ou la saturation. Pour avoir des résultats identiques sur une série de photos, choisissez un autre réglage que A (auto) (☐ 167).

Impossible de modifier la mesure: l'exposition automatique est mémorisée ou la visée écran est activée (☐ 59, 129).

Impossible d'utiliser la correction de l'exposition: Choisissez le mode d'exposition P, S ou A (☐ 131).

Aucun son n'est enregistré avec les vidéos: Microphone désactivé est sélectionné comme option pour **Paramètres vidéo > Microphone** (☐ 70).

■ Visualisation

Impossible de visualiser une image NEF (RAW): la photo a été prise avec une qualité d'image NEF+JPEG (☐ 85).

Impossible de visualiser des photos enregistrées avec d'autres appareils photo: les photos enregistrées avec d'autres marques d'appareil photo peuvent ne pas s'afficher correctement.

Certaines photos ne s'affichent pas pendant la visualisation: sélectionnez **Tout** comme option pour **Dossier de visualisation** (☐ 260).

Les photos prises en cadrage vertical (portrait) ne s'affichent pas dans le bon sens:

- Sélectionnez **Activée** pour l'option **Rotation des images** (☐ 266).
- La photo a été prise alors que **Désactivée** était sélectionné pour **Rotation auto. des images** (☐ 331).
- La photo est en mode Affichage des images (☐ 220).
- L'appareil photo a été dirigé vers le haut ou vers le bas au moment de la prise de vue (☐ 331).

Impossible de supprimer une photo:

- La photo est protégée ; retirez la protection (☐ 233).
- La carte mémoire est verrouillée en écriture (☐ 34).

Impossible de retoucher la photo: l'image n'a pas été créée avec le D800 (☐ 342).

Un message signale qu'aucune photo n'est disponible pour la visualisation: sélectionnez **Tout** comme option pour **Dossier de visualisation** (☐ 260).



Impossible de modifier la commande d'impression:

- La carte mémoire est pleine : effacez des photos (☐ 38, 234).
- La carte mémoire est verrouillée en écriture (☐ 34).

Impossible de sélectionner la photo en vue de l'imprimer: les photos NEF (RAW) et TIFF ne peuvent pas être imprimées par connexion directe USB. Utilisez un service d'impression DPOF (images TIFF uniquement), créez une copie JPEG de vos photos à l'aide de **Traitement NEF (RAW)** (☐ 353) ou transférez vos photos sur un ordinateur et imprimez-les à l'aide de ViewNX 2 (fourni) ou de Capture NX 2 (disponible en option; ☐ 390).

La photo ne s'affiche pas sur le périphérique haute-définition: vérifiez que le câble HDMI (disponible séparément) est bien connecté (☐ 256).

Les photos ne s'affichent pas dans Capture NX 2: mettez à jour Capture NX 2 avec la dernière version disponible (☐ 390).

L'option Correction poussière de Capture NX 2 ne permet pas d'obtenir l'effet voulu: le nettoyage du capteur d'image change la position de la poussière sur le filtre passe-bas. Les données de référence de correction de la poussière enregistrées avant le nettoyage du capteur d'image ne peuvent pas être utilisées avec les photos prises après le nettoyage du capteur d'image. Les données de référence de correction de la poussière enregistrées après le nettoyage du capteur d'image ne peuvent pas être utilisées avec les photos prises avant le nettoyage du capteur d'image (☐ 327).

L'ordinateur n'affiche pas les images NEF (RAW) comme l'appareil photo: les logiciels d'autres fabricants ne montrent pas les effets des Picture Control, du D-Lighting actif ou du contrôle de vignettage. Utilisez le logiciel ViewNX 2 (fourni) ou un autre logiciel Nikon optionnel comme Capture NX 2 (disponible séparément).

Impossible de transférer les photos sur l'ordinateur: le système d'exploitation n'est pas compatible avec l'appareil photo ou le logiciel de transfert. Utilisez un lecteur de carte pour copier les photos sur un ordinateur (☐ 242).

■ Divers





La date d'enregistrement n'est pas correcte: réglez l'horloge de l'appareil photo (☐ 27).

Impossible de sélectionner une rubrique de menu: certaines options ne sont disponibles qu'avec certaines combinaisons de réglages ou lorsqu'aucune carte mémoire n'est insérée dans l'appareil photo. Notez que l'option

Informations de l'accumulateur n'est pas disponible lorsque l'appareil photo est alimenté par un connecteur d'alimentation EP-5B et un adaptateur secteur EH-5b optionnels (☐ 332).

Messages d'erreur





Cette section répertorie les indicateurs et les messages d'erreur qui apparaissent dans le viseur, sur l'écran de contrôle et sur le moniteur.

Indicateur		Problème	Solution	📖
Écran de contrôle	Viseur			
FE E (clignote)		La bague des ouvertures de l'objectif n'est pas réglée sur son ouverture minimale.	Réglez la bague sur son ouverture minimale (valeur d'ouverture la plus grande).	25
		Charge faible de l'accumulateur.	Préparez un accumulateur de rechange entièrement chargé.	19, 37
 (clignote)	 (clignote)	<ul style="list-style-type: none"> • L'accumulateur est déchargé. • L'accumulateur est inutilisable. • Un accumulateur Li-ion rechargeable complètement déchargé ou un accumulateur d'une autre marque est inséré dans l'appareil photo ou dans la poignée-alimentation MB-D12 optionnelle. 	<ul style="list-style-type: none"> • Rechargez ou remplacez l'accumulateur. • Prenez contact avec votre représentant Nikon agréé. • Remplacez l'accumulateur ou rechargez-le si l'accumulateur Li-ion rechargeable est déchargé. 	xix, 19, 21, 387
 (clignote)	—	L'horloge de l'appareil photo n'est pas réglée.	Réglez l'horloge de l'appareil photo.	27
AF		Aucun objectif n'est fixé ou un objectif sans microprocesseur est fixé mais son ouverture maximale n'a pas été spécifiée. L'écart entre l'ouverture sélectionnée et l'ouverture maximale est indiqué.	Une valeur d'ouverture s'affiche si l'ouverture maximale est spécifiée.	212



Indicateur		Problème	Solution	📖
Écran de contrôle	Visueur			
—	▶◀ (clignote)	L'appareil photo n'arrive pas à effectuer la mise au point avec l'autofocus.	Modifiez la composition ou faites la mise au point manuellement.	40, 101
(les indicateurs d'exposition et l'affichage de la vitesse d'obturation ou de l'ouverture clignote)		Le sujet est trop éclairé ; la photo sera surexposée.	<ul style="list-style-type: none"> • Utilisez une sensibilité plus faible. • Utilisez un filtre ND optionnel. En mode d'exposition : <ul style="list-style-type: none"> Ⓢ Augmentez la vitesse d'obturation Ⓐ Choisissez une ouverture plus petite (valeur plus grande) 	109 390 119 120
		Le sujet est trop sombre ; la photo sera sous-exposée.	<ul style="list-style-type: none"> • Utilisez une sensibilité plus élevée. • Utilisez un flash. En mode d'exposition : <ul style="list-style-type: none"> Ⓢ Diminuez la vitesse d'obturation Ⓐ Choisissez une ouverture plus grande (valeur plus petite) 	109 181, 380 119 120
b u l b (clignote)		b u l b sélectionné en mode d'exposition Ⓢ.	Modifiez la vitesse d'obturation ou passez en mode d'exposition manuel.	119, 122
b u s y (clignote)	b s y (clignote)	Les images sont en cours de traitement.	Attendez la fin du traitement.	—















Indicateur		Problème	Solution	📖
Écran de contrôle	Viseur			
—	 (clignote)	Si cet indicateur clignote pendant 3 secondes après le déclenchement du flash, la photo risque d'être sous-exposée.	Vérifiez la photo sur le moniteur ; si elle est sous-exposée, ajustez les réglages et réessayez.	187
 (clignote)	 (clignote)	Mémoire insuffisante pour enregistrer de nouvelles photos avec les réglages actuels, ou l'appareil photo a épuisé les numéros de fichier ou de dossier.	<ul style="list-style-type: none"> • Réduisez la qualité ou la taille des images. • Effacez des photos après avoir sauvegardé celles que vous souhaitez garder sur un ordinateur ou un autre support. • Insérez une nouvelle carte mémoire. 	84, 87 234 29
 (clignote)		Dysfonctionnement de l'appareil photo.	Appuyez sur le déclencheur. Si l'erreur persiste ou se produit fréquemment, contactez un représentant Nikon agréé.	—

 **Les icônes CF et SD**

Ces icônes clignotent pour indiquer la carte concernée.



Indicateur		Problème	Solution	☐
Moniteur	Écran de contrôle			
Carte mémoire absente.	(-E-)	L'appareil photo ne peut pas détecter de carte mémoire.	Mettez l'appareil photo hors tension et vérifiez qu'une carte mémoire est correctement insérée.	29
Cette carte mémoire ne peut pas être utilisée. Elle est peut-être endommagée. Insérez une autre carte.	    (clignote)	<ul style="list-style-type: none"> • Une erreur s'est produite lors de l'accès à la carte mémoire. • Impossible de créer un nouveau dossier. 	<ul style="list-style-type: none"> • Utilisez une carte mémoire agréée par Nikon. • Vérifiez que les contacts sont propres. Si la carte est endommagée, consultez un revendeur ou un représentant Nikon. • Supprimez des fichiers après avoir sauvegardé celles que vous souhaitez garder sur un ordinateur ou un autre support, ou insérez une nouvelle carte mémoire. 	434 — 29, 234
	  (clignote)	L'appareil photo ne peut pas contrôler la carte Eye-Fi.	<ul style="list-style-type: none"> • Vérifiez que le firmware de la carte Eye-Fi est à jour. • Copiez les fichiers contenus dans la carte Eye-Fi sur un ordinateur ou un autre support et formatez la carte, ou insérez une nouvelle carte. 	340 29, 239
Carte mémoire verrouillée en écriture. Déplacez le verrou en position « écriture ».	  (clignote)	La carte mémoire est verrouillée (protégée contre l'écriture).	Faites coulisser le commutateur de protection en écriture sur la carte sur la position « écriture ».	34
Non disponible si la carte Eye-Fi est verrouillée.	  (clignote)	La carte Eye-Fi est verrouillée (protégée contre l'écriture).		

Indicateur		Problème	Solution	
Moniteur	Écran de contrôle			
Cette carte n'est pas formatée. Formatez la carte.	[F a r] (clignote)	La carte mémoire n'a pas été formatée pour pouvoir être utilisée dans cet appareil photo.	Formatez la carte mémoire, ou insérez-en une autre.	29, 32, 326
Impossible de mettre à jour le firmware du flash. Le flash est inutilisable. Veuillez contacter un représentant Nikon agréé.	—	Le firmware du flash monté sur l'appareil photo n'a pas été correctement mis à jour.	Contactez un représentant Nikon agréé.	—
Impossible de démarrer le mode de visée écran. Veuillez patienter.	—	La température interne de l'appareil photo est trop élevée.	Attendez que les circuits internes aient refroidi avant de reprendre la visée écran ou l'enregistrement vidéo.	56, 69
Le dossier ne contient aucune image.	—	La carte mémoire ou les dossiers sélectionnés pour la visualisation ne contiennent aucune image.	Sélectionnez un dossier contenant des images dans le menu Dossier de visualisation ou insérez une carte mémoire contenant des images.	29, 260
Toutes les images sont cachées.	—	Toutes les photos du dossier actuel sont masquées.	Aucune image ne peut être affichée tant qu'un autre dossier n'a pas été sélectionné ou que l'option Cacher les images ne permet pas de voir au moins une image.	260



Indicateur		Problème	Solution	📖
Moniteur	Écran de contrôle			
Impossible d'afficher ce fichier.	—	Le fichier a été créé ou modifié par un ordinateur ou par une marque différente d'appareil photo, ou le fichier est altéré.	Le fichier ne peut pas être visualisé sur l'appareil photo.	—
Impossible de sélectionner ce fichier.	—	L'image sélectionnée ne peut pas être retouchée.	Les images créées avec d'autres appareils ne peuvent pas être retouchées.	342
Vérifiez l'imprimante.	—	Erreur d'imprimante.	Vérifiez l'imprimante. Pour reprendre l'impression, sélectionnez l'option Continuer (si disponible).	248 *
Vérifiez le papier.	—	Le papier dans l'imprimante n'est pas au format sélectionné.	Insérez du papier au format correct, puis sélectionnez l'option Continuer .	248 *
Bourrage papier.	—	Le papier est coincé dans l'imprimante.	Décoincez le papier et sélectionnez Continuer .	248 *
Plus de papier.	—	Il n'y a plus de papier dans l'imprimante.	Insérez du papier de bon format et sélectionnez Continuer .	248 *
Vérifiez l'encre.	—	Erreur d'encre.	Vérifiez l'encre. Pour reprendre, sélectionnez Continuer .	248 *
Plus d'encre.	—	Il n'y a plus d'encre dans l'imprimante.	Remplacez l'encre et sélectionnez Continuer .	248 *

* Pour en savoir plus, consultez le manuel de l'imprimante.



Caractéristiques techniques

■ Appareil photo numérique Nikon D800/D800E

Type	
Type	Appareil photo reflex numérique
Monture d'objectif	Monture Nikon F (avec couplage AF et contacts AF)
Pixels effectifs	
Pixels effectifs	36,3 millions
Capteur d'image	
Capteur d'image	Capteur CMOS 35,9 × 24,0 mm (format Nikon FX)
Nombre total de pixels	36,8 millions
Système de correction de la poussière	Nettoyage du capteur d'image, données de référence de correction de la poussière (logiciel Capture NX 2 optionnel requis)
Stockage	
Taille d'image (pixels)	<ul style="list-style-type: none">• Zone d'image FX (36 × 24) 7360 × 4912 (L) 5520 × 3680 (M) 3680 × 2456 (S)• Zone d'image 1.2× (30 × 20) 6144 × 4080 (L) 4608 × 3056 (M) 3072 × 2040 (S)• Zone d'image DX (24 × 16) 4800 × 3200 (L) 3600 × 2400 (M) 2400 × 1600 (S)• Zone d'image 5 : 4 (30 × 24) 6144 × 4912 (L) 4608 × 3680 (M) 3072 × 2456 (S)• Photos de format FX prises en mode de visée écran vidéo 6720 × 3776 (L) 5040 × 2832 (M) 3360 × 1888 (S)• Photos de format DX prises en mode de visée écran vidéo 4800 × 2704 (L) 3600 × 2024 (M) 2400 × 1352 (S) <p>Remarque: Les photos prises en mode de visée écran vidéo sont au format 16 : 9. Un format de base DX est utilisé pour les photos prises avec la zone d'image DX (24 × 16) 1.5×; un format de base FX est utilisé pour tous les autres photos.</p>



Stockage

Format de fichier	<ul style="list-style-type: none">• NEF (RAW): 12 ou 14 bits, compression sans perte, compression ou sans compression• TIFF (RVB)• JPEG: conforme au format JPEG baseline avec un taux de compression fine (environ 1 : 4), normale (environ 1 : 8) ou basique (environ 1 : 16) (Priorité à la taille); possibilité de compression Qualité optimale• NEF (RAW)+JPEG: une même photo enregistrée à la fois aux formats NEF (RAW) et JPEG
Système Picture Control	Possibilité de choisir entre Standard, Neutre, Saturé, Monochrome, Portrait, Paysage; le Picture Control sélectionné peut être modifié; possibilité d'enregistrer des Picture Control personnalisés
Support	Cartes mémoire SD (Secure Digital) et UHS-I, compatible SDHC et SDXC; cartes mémoire CompactFlash de type I (compatibles UDMA)
Double logement pour carte mémoire	Ces deux cartes peuvent servir soit de support d'enregistrement principal ou de sauvegarde, soit pour sauvegarder des copies NEF (RAW) et JPEG; les photos peuvent de plus être copiées d'une carte à l'autre.
Système de fichiers	DCF (Design Rule for Camera File System) 2.0, DPOF (Digital Print Order Format), Exif (Exchangeable Image File Format for Digital Still Cameras) 2.3, PictBridge

Viseur

Viseur	Viseur reflex avec pentaprisme à hauteur d'oeil
Couverture de l'image	<ul style="list-style-type: none">• FX (36 × 24): environ 100 % horizontalement et verticalement• 1,2x (30 × 20): environ 97 % horizontalement et verticalement• DX (24 × 16): environ 97 % horizontalement et verticalement• 5:4 (30 × 24): environ 97% horizontalement et 100 % verticalement
Grossissement	Environ 0,7 × (objectif 50 mm f/1.4 réglé sur l'infini, -1.0 m^{-1})
Dégagement oculaire	17 mm ($-1,0 \text{ m}^{-1}$; de la surface centrale de l'oculaire de visée)
Réglage dioptrique	-3 – $+1 \text{ m}^{-1}$
Verre de visée	Verre BriteView Clear Matte Mark VIII de type B doté de délimiteurs de zone AF et d'un quadrillage pour le cadrage
Miroir reflex	À retour rapide

Viseur	
Aperçu de la profondeur de champ	Lorsque la commande aperçu de profondeur de champ est appuyée, l'ouverture de l'objectif est diaphragmée sur la valeur sélectionnée par l'utilisateur (modes A et M) ou par l'appareil photo (modes P et S)
Ouverture de l'objectif	À retour instantané, contrôlée électroniquement

Objectif	
Objectifs compatibles	<p>Compatible avec les objectifs AF NIKKOR, dont les objectifs de type G et D (avec certaines restrictions pour les objectifs PC Micro-NIKKOR) et les objectifs DX (utilisant la zone d'image DX 24 × 16 1,5×), les objectifs AI-P NIKKOR et les objectifs AI sans microprocesseur (modes d'exposition A et M uniquement). Il est impossible d'utiliser les objectifs IX NIKKOR, les objectifs pour le F3AF et les objectifs non-AI.</p> <p>Le télémètre électronique peut être utilisé avec les objectifs dont l'ouverture maximale est f/5.6 ou plus grande (le télémètre électronique prend en charge les 11 points AF avec les objectifs dont l'ouverture maximale est f/8 ou plus grande).</p>

Obturbateur	
Type	Plan focal à translation verticale contrôlé électroniquement
Vitesse	$1/8000$ – 30 s par incréments de $1/3$, $1/2$ ou 1 IL, bulb, X250
Vitesse de synchronisation du flash	$X=1/250$ s ; synchronisé avec l'obturateur à une vitesse inférieure ou égale à $1/320$ s (la portée du flash diminue à des vitesses d'obturation comprises entre $1/250$ et $1/320$ s)

Déclenchement	
Mode de déclenchement	S (vue par vue), CL (continu basse vitesse), CH (continu haute vitesse), Q (déclenchement discret), ⌚ (retardateur), MUP (miroir relevé)



Déclenchement		
Cadence de prise de vue approximative	Avec accumulateur EN-EL15 Zone d'image: FX/5 : 4 C: 1–4 vps Ch: 4 vps Zone d'image: DX/1,2× C: 1–5 vps Ch: 5 vps	Autres sources d'alimentation Zone d'image: FX/5 : 4 C: 1–4 vps Ch: 4 vps Zone d'image: 1,2× C: 1–5 vps Ch: 5 vps Zone d'image: DX C: 1–5 vps Ch: 6 vps
Retardateur	2 s, 5 s, 10 s, 20 s; 1–9 vues par intervalles de 0,5, 1, 2 ou 3 s	
Exposition		
Mesure	Mesure de l'exposition TTL à l'aide du capteur RVB doté d'environ 91K (91 000) photosites	
Méthode de mesure	<ul style="list-style-type: none"> • Matricielle: mesure matricielle couleur 3D III (objectifs type G et D; mesure matricielle couleur III (autres objectifs à microprocesseur); mesure matricielle couleur disponible avec les objectifs sans microprocesseur si l'utilisateur spécifie les données de l'objectif • Pondérée centrale: la mesure est effectuée à 75% sur un cercle de 12 mm au centre du cadre. Le diamètre de ce cercle peut être modifié pour 8, 15 ou 20 mm, ou la pondération peut se faire sur une moyenne de l'ensemble du cadre (les objectifs sans microprocesseur utilisent le cercle de 12 mm ou la moyenne du cadre) • Spot: la mesure s'effectue sur un cercle de 4 mm (environ 1,5 % du cadre) centré sur le point AF sélectionné (sur le point AF central en cas d'utilisation d'un objectif sans microprocesseur) 	
Plage (100 ISO, objectif f/1.4, 20 °C)	<ul style="list-style-type: none"> • Mesure matricielle ou pondérée centrale: 0–20 IL • Mesure spot: 2–20 IL 	
Couplage de la mesure d'exposition	Microprocesseur et AI couplés	
Mode d'exposition	Auto programmé avec décalage du programme (P) ; auto à priorité vitesse (S) ; auto à priorité ouverture (A) ; manuel (M)	
Correction d'exposition	–5 – +5 IL par incréments de $\frac{1}{3}$, $\frac{1}{2}$ ou 1 IL	
Bracketing de l'exposition	2–9 vues par incréments de $\frac{1}{3}$, $\frac{1}{2}$, $\frac{2}{3}$ ou 1 IL	
Bracketing du flash	2–9 vues par incréments de $\frac{1}{3}$, $\frac{1}{2}$, $\frac{2}{3}$ ou 1 IL	



Exposition	
Bracketing de la balance des blancs	2–9 vues par incréments de 1, 2 ou 3
Bracketing du D-Lighting actif	2 vues en utilisant la valeur sélectionnée pour l'une ou 3–5 vues à l'aide de valeurs prédéfinies pour toutes les images
Mémorisation de l'exposition	Mémorisation de la luminosité sur la valeur détectée en appuyant sur la commande $\frac{AE-L}{AF-L}$ AE-L/AF-L
Sensibilité ISO (indice d'exposition recommandé)	100 – 6400 ISO par incréments de $\frac{1}{3}$, $\frac{1}{2}$ ou 1 IL. Également réglable sur environ 0,3, 0,5, 0,7 ou 1 IL (équivalent à 50 ISO) en-dessous de 100 ISO ou sur environ 0,3, 0,5, 0,7, 1 ou 2 IL au-dessus de 6400 ISO (équivalent à 25600 ISO); contrôle automatique de la sensibilité disponible
D-Lighting actif	Choix entre Automatique , Très élevé , Élevé , Normal , Faible ou Désactivé

Mise au point	
Autofocus	Module autofocus évolué Multi-CAM 3500FX de Nikon à détection de phase TTL, réglage précis, 51 points AF (comprenant 15 capteurs en croix ; ouverture f/8 prise en charge par 11 capteurs) et illuminateur d'assistance AF (portée d'environ 0,5–3 m)
Plage de détection	–2 – +19 IL (100 ISO, 20 °C)
Pilotage de l'objectif	<ul style="list-style-type: none"> • Autofocus (AF): AF ponctuel (AF-S); AF continu (AF-C); suivi de mise au point automatiquement activé en fonction de l'état du sujet • Mise au point manuelle (M): le télémètre électronique peut être utilisé
Point AF	Choix entre 51 ou 11 points AF
Mode de zone AF	AF point sélectif, AF dynamique à 9, 21 ou 51 points, suivi 3D, AF zone automatique
Mémorisation de la mise au point	La mise au point peut être mémorisée en appuyant sur le déclencheur à mi-course (AF ponctuel) ou en appuyant sur la commande $\frac{AE-L}{AF-L}$ AE-L/AF-L



Flash	
Flash intégré	Ouverture manuelle avec commande d'ouverture et nombre guide de 12, 12 en flash manuel (m, 100 ISO, 20 °C)
Contrôle du flash	TTL : le contrôle de flash i-TTL à l'aide du capteur RVB doté d'environ 91K (91 000) photosites est disponible avec le flash intégré et les flashes SB-910, SB-900, SB-800, SB-700, SB-600 ou SB-400 ; le dosage automatique flash/ambiance i-TTL pour reflex numérique est utilisé avec la mesure matricielle et la mesure pondérée centrale, le contrôle de flash i-TTL standard pour reflex numérique est utilisé avec la mesure spot
Mode de flash	Synchro sur le premier rideau, synchro lente, synchro sur le second rideau, atténuation des yeux rouges, atténuation des yeux rouges avec synchro lente, synchro lente sur le second rideau ; possibilité de synchro flash ultra-rapide Auto FP
Correction du flash	-3 - +1 IL par incréments de $\frac{1}{3}$, $\frac{1}{2}$ ou 1 IL
Témoin de disponibilité du flash	S'allume lorsque le flash intégré ou le flash optionnel est prêt à se déclencher; clignote 3 s après le déclenchement du flash à pleine puissance
Griffe flash	ISO 518 à contact direct avec contacts de synchronisation et de données; verrouillage de sécurité
Système d'éclairage créatif Nikon (CLS)	Système évolué de flash asservi sans câble fonctionnant avec le flash intégré, le SB-910, le SB-900, le SB-800 ou le SB-700 comme flash principal et le SB-600 ou le SB-R200 comme flashes asservis, ou le SU-800 comme contrôleur ; le flash intégré peut servir de flash principal en mode contrôleur ; synchronisation ultra-rapide Auto FP et mode lampe pilote possibles avec tous les flashes compatibles CLS, à l'exception du SB-400 ; communication des informations colorimétriques du flash et mémorisation FV possibles avec tous les flashes compatibles CLS
Prise synchro	Prise de synchronisation ISO 519 avec filetage de verrouillage

Balance des blancs

Balance des blancs	Automatique (2 types), incandescent, fluorescent (7 types), ensoleillé, flash, nuageux, ombre, pré-réglage manuel (vous pouvez sauvegarder jusqu'à 4 valeurs), choisir température des couleurs (2500 K- à 10000 K), tous disponibles avec réglage précis.
---------------------------	--



Visée écran	
Modes	Prise de vue en visée écran (photos), vidéo en visée écran (vidéos)
Pilotage de l'objectif	<ul style="list-style-type: none"> • Autofocus (AF): AF ponctuel (AF-S); AF permanent (AF-F) • Mise au point manuelle (M)
Mode de zone AF	AF priorité visage, AF zone large, AF zone normale, AF suivi du sujet
Autofocus	AF à détection de contraste partout sur le cadre (l'appareil photo sélectionne automatiquement le point AF lorsque AF priorité visage ou AF suivi du sujet est sélectionné)

Vidéo	
Mesure	Mesure de l'exposition TTL à l'aide du capteur d'image principal
Taille du cadre (pixels) et cadence de prise de vue	<ul style="list-style-type: none"> • 1920 × 1080; 30 p (progressive), 25 p, 24 p • 1280 × 720; 60 p, 50 p, 30 p, 25 p Cadences de prise de vue pour 60 p, 50 p, 30 p, 25 p et 24 p sont respectivement de 59,94, 50, 29,97, 25, et 23,976 vps; options autorisant les deux qualités d'image ★ élevée et normale
Format de fichier	MOV
Compression vidéo	H.264/MPEG-4 Advanced Video Coding
Format d'enregistrement audio	PCM linéaire
Dispositif d'enregistrement audio	Microphone intégré mono ou microphone externe stéréo ; possibilité de régler la sensibilité
Autres options	Ajout de repère, mode accéléré

Moniteur	
Moniteur	8 cm (3,2 pouces), LCD environ 921k pixels (VGA) TFT avec angle de visualisation de 170 °, environ 100 % de couverture de l'image de visée et réglage automatique de la luminosité du moniteur grâce au capteur de luminosité ambiante



Visualisation	
Visualisation	Visualisation en plein écran et par imageries (4, 9 ou 72 images) avec fonction loupe, lecture de vidéo, diaporama photo et/ou vidéo, hautes lumières, histogramme, rotation automatique des images et légende des images (jusqu'à 36 caractères)

Interface	
USB	SuperSpeed USB (prise USB 3.0 Micro-B)
Sortie HDMI	Connecteur HDMI à mini-broches de type C; peut être utilisée simultanément avec le moniteur de l'appareil photo
Entrée audio	Fiche jack mini stéréo (3,5 mm de diamètre)
Sortie audio	Fiche jack mini stéréo (3,5 mm de diamètre)
Prise télécommande à dix broches	Peut servir à connecter une télécommande, le module GPS GP-1, ou un appareil GPS NMEA0183 version 2.01 ou 3.01 (nécessite un câble adaptateur GPS MC-35 et un câble avec connecteur D-sub à 9 broches optionnels)

Langues disponibles	
Langues disponibles	allemand, anglais, arabe, chinois (simplifié et traditionnel), coréen, danois, espagnol, finnois, français, indonésien, italien, japonais, néerlandais, norvégien, polonais, portugais, roumain, russe, suédois, tchèque, thai, turc, ukrainien

Alimentation	
Accumulateur	Un accumulateur Li-ion rechargeable EN-EL15
Poignée-alimentation	Poignée-alimentation MB-D12 optionnelle avec un accumulateur Nikon Li-ion EN-EL18 (disponible séparément), un accumulateur Nikon Li-ion EN-EL15 ou huit piles AA alcalines, NiMH ou au lithium. Un volet de logement pour accumulateur BL-5 est nécessaire avec les accumulateurs EN-EL18.
Adaptateur secteur	Adaptateur secteur EH-5b ; nécessite le connecteur d'alimentation EP-5B (disponible séparément)

Filetage pour fixation sur trépied	
Filetage pour fixation sur trépied	1/4 pouce (ISO 1222)



Dimensions/poids	
Dimensions (L × H × P)	Environ 146 × 123 × 81,5 mm
Poids	Environ 1000 g avec accumulateur et carte mémoire SD mais sans bouchon de boîtier ; environ 900 g (boîtier seul)

Conditions de fonctionnement	
Température	0–40 °C
Humidité	85% ou inférieure (sans condensation)

- Sauf indication contraire, tous les chiffres sont donnés pour un appareil photo avec un accumulateur entièrement chargé, fonctionnant à une température ambiante de 20 °C.
- Nikon se réserve le droit de modifier les caractéristiques techniques du matériel ou des logiciels décrits dans ce manuel à tout moment et sans préavis. Nikon ne peut être tenu pour responsable des dommages résultant d'erreurs éventuelles contenues dans ce manuel.



Chargeur d'accumulateur MH-25

Entrée nominale (en Amérique du Nord)	120 V CA, 60 Hz, 0,2 A
Entrée nominale (dans les autres régions)	100 a 240 V CA, 50/60 Hz, 0,23–0,12 A
Puissance nominale	8,4 V CC/1,2 A
Accumulateurs acceptés	Accumulateurs rechargeables Li-ion EN-EL15
Temps de charge	Environ 2 heures et 35 minutes à une température ambiante de 25 °C avec un accumulateur entièrement déchargé
Température de fonctionnement	0–40 °C
Dimensions (L × H × P)	Environ 91,5 × 33,5 × 71 mm, hors parties saillantes
Longueur de câble	Environ 1,8 m (Canada) ou 1,5 m (autres pays)
Poids	Environ 110 g, sans le câble d'alimentation et l'adaptateur de prise murale

Accumulateur Li-ion rechargeable EN-EL15

Type	Accumulateur lithium-ion rechargeable
Capacité nominale	7,0 V/1900 mAh
Température de fonctionnement	0–40 °C
Dimensions (L × H × P)	Environ 40 × 56 × 20,5 mm
Poids	Environ 88 g, sans le cache-contact



Normes prises en charge

- **DCF Version 2.0:** la norme DCF (Design Rule for Camera File System) est largement répandue dans le domaine des appareils photo numériques et garantit une compatibilité entre les différentes marques d'appareils photo.
- **DPOF:** Digital Print Order Format (DPOF) est une norme industrielle qui permet aux images d'être imprimées directement à partir de commandes d'impression sauvegardées sur la carte mémoire.
- **Exif version 2.3:** l'appareil photo prend en charge le format Exif (Exchangeable Image File Format for Digital Still Cameras) version 2.3, une norme qui permet d'utiliser les informations enregistrées avec les photos pour garantir une reproduction optimale des couleurs lors d'une impression sur une imprimante compatible Exif.
- **PictBridge:** cette norme, conçue conjointement par les fabricants d'appareils photo numériques et d'imprimantes, permet l'impression directe des photos sur une imprimante sans passer par un ordinateur.
- **HDMI:** l'interface HDMI (High-Definition Multimedia Interface) est une norme pour les interfaces multimédia utilisées dans les composants électroniques et les périphériques AV grand public permettant de transmettre des données audiovisuelles et des signaux de contrôle vers des périphériques compatibles HDMI via un seul câble de connexion.

Informations concernant les marques commerciales

Macintosh, Mac OS et QuickTime sont des marques déposées d'Apple Inc. aux États-Unis et/ou dans d'autres pays. Microsoft, Windows et Windows Vista sont soit des marques déposées, soit des marques commerciales de Microsoft Corporation aux États-Unis et/ou dans d'autres pays. Les logos SD, SDHC et SDXC sont des marques commerciales de SD-3C, LLC. CompactFlash est une marque commerciale de SanDisk Corporation. HDMI, le logo HDMI et High-Definition Multimedia Interface sont des marques commerciales ou des marques déposées de HDMI Licensing LLC.

HDMI

PictBridge est une marque commerciale. Tous les autres noms de marques mentionnés dans ce manuel ou dans les autres documentations fournies avec votre matériel Nikon sont des marques commerciales ou des marques déposées de leurs détenteurs respectifs.



Cartes mémoire agréées

L'appareil photo accepte les cartes mémoire SD et CompactFlash répertoriées ci-dessous. Les autres cartes n'ont pas été testées. Pour en savoir plus sur les cartes énumérées ci-dessous, contactez leur fabricant.

■ ■ Cartes mémoire SD

Les cartes mémoire suivantes ont été testées et agréées pour une utilisation avec votre appareil photo. Il est recommandé d'utiliser des cartes de catégorie de vitesse 6 ou supérieure pour l'enregistrement des vidéos. L'enregistrement peut s'arrêter de manière inattendue si vous utilisez des cartes dont la vitesse d'écriture est inférieure.

	Cartes SD	Cartes SDHC ²	Cartes SDXC ³
SanDisk	2 Go ¹	4 Go, 8 Go, 16 Go, 32 Go	64 Go
Toshiba			
Panasonic		4 Go, 6 Go, 8 Go, 12 Go, 16 Go, 24 Go, 32 Go	48 Go, 64 Go
Lexar Media		4 Go, 8 Go, 16 Go	
Platinum II		4 Go, 8 Go, 16 Go, 32 Go	
Professional			
Full-HD Video	—	4 Go, 8 Go, 16 Go	—

- 1 Vérifiez que les lecteurs de cartes ou les autres périphériques que vous allez utiliser avec la carte permettent d'utiliser des cartes de 2 Go.
- 2 Vérifiez que les lecteurs de cartes ou les autres périphériques que vous allez utiliser avec la carte sont compatibles avec la norme SDHC. L'appareil photo est compatible UHS-1.
- 3 Vérifiez que les lecteurs de cartes ou les autres périphériques que vous allez utiliser avec la carte sont compatibles avec la norme SDXC. L'appareil photo est compatible UHS-1.



■ ■ Cartes mémoire CompactFlash

Les cartes mémoire CompactFlash de type I suivantes ont été testées et agréées pour pouvoir être utilisées avec cet appareil photo. Il est impossible d'utiliser les cartes de type II et les microdrives.

SanDisk	Extreme Pro	SDCFXP	16 Go, 32 Go, 64 Go, 128 Go
	Extreme	SDCFX	8 Go, 16 Go, 32 Go
	Extreme IV	SDCFX4	2 Go, 4 Go, 8 Go, 16 Go
	Extreme III	SDCFX3	2 Go, 4 Go, 8 Go, 16 Go
	Ultra II	SDCFH	2 Go, 4 Go, 8 Go
	Standard	SDCFB	2 Go, 4 Go
Lexar Media	Professional UDMA	1000 x	16 Go, 32 Go, 64 Go, 128 Go
		600 x	8 Go, 16 Go, 32 Go
		400 x	8 Go, 16 Go, 32 Go
		300 x	2 Go, 4 Go, 8 Go, 16 Go
	Professional	233 x	2 Go, 4 Go, 8 Go
		133 x	2 Go, 4 Go, 8 Go
		80 x	2 Go, 4 Go
	Platinum II	80 x	2 Go, 4 Go, 8 Go, 16 Go
		60 x	4 Go



Capacité des cartes mémoire

Le tableau suivant indique le nombre approximatif de photos qui peuvent être stockées sur une carte SDHC Toshiba R95 W80MB/s UHS-I de 8 Go avec différents réglages de qualité d'image (☐ 84), de taille d'image (☐ 87) et de zone d'image (☐ 79).

■ Zone d'image FX (36×24)*

Qualité d'image	Taille d'image	Taille du fichier ¹	Nombre d'images ¹	Capacité de la mémoire tampon ²
NEF (RAW), Compression sans perte, 12 bits	—	32,4 Mo	133	21
NEF (RAW), Compression sans perte, 14 bits	—	41,3 Mo	103	17
NEF (RAW), Compression, 12 bits	—	29,0 Mo	182	25
NEF (RAW), Compression, 14 bits	—	35,9 Mo	151	20
NEF (RAW), Pas de compression, 12 bits	—	57,0 Mo	133	18
NEF (RAW), Pas de compression, 14 bits	—	74,4 Mo	103	16
TIFF (RVB)	L	108,2 Mo	71	16
	M	61,5 Mo	126	18
	S	28,0 Mo	277	26
JPEG fine ³	L	16,3 Mo	360	56
	M	10,4 Mo	616	100
	S	5,2 Mo	1200	100
JPEG normal ³	L	9,1 Mo	718	100
	M	5,3 Mo	1200	100
	S	2,6 Mo	2400	100
JPEG basic ³	L	4,0 Mo	1400	100
	M	2,7 Mo	2400	100
	S	1,4 Mo	4800	100

* Y compris les images prises avec les objectifs non DX lorsque **Activé** est sélectionné pour **Recadrage DX automatique**.



Zone d'image (24×16)*

Qualité d'image	Taille d'image	Taille du fichier ¹	Nombre d'images ¹	Capacité de la mémoire tampon ²
NEF (RAW), Compression sans perte, 12 bits	—	14,9 Mo	303	38
NEF (RAW), Compression sans perte, 14 bits	—	18,6 Mo	236	29
NEF (RAW), Compression, 12 bits	—	13,2 Mo	411	54
NEF (RAW), Compression, 14 bits	—	16,2 Mo	343	41
NEF (RAW), Pas de compression, 12 bits	—	25,0 Mo	303	30
NEF (RAW), Pas de compression, 14 bits	—	32,5 Mo	236	25
TIFF (RVB)	L	46,6 Mo	165	21
	M	26,8 Mo	289	26
	S	12,5 Mo	616	41
JPEG fine ³	L	8,0 Mo	796	100
	M	5,1 Mo	1200	100
	S	2,7 Mo	2300	100
JPEG normal ³	L	4,1 Mo	1500	100
	M	2,6 Mo	2500	100
	S	1,4 Mo	4600	100
JPEG basic ³	L	2,0 Mo	3000	100
	M	1,3 Mo	5000	100
	S	0,7 Mo	8900	100

* Y compris les images prises avec les objectifs DX lorsque **Activé** est sélectionné pour **Recadrage DX automatique**.



- 1 Tous les chiffres sont approximatifs. La taille du fichier dépend de la scène enregistrée.
- 2 Nombre maximal de photos pouvant être stockées dans la mémoire tampon à une sensibilité de 100 ISO. Diminue si **Qualité optimale** est sélectionné comme option pour **Compression JPEG**, si la sensibilité ISO est réglée sur Hi 0,3 ou plus, si **Réduction du bruit ISO** est activée lorsque le contrôle de la sensibilité automatique est activé ou la sensibilité est réglée sur 1600 ISO ou plus, ou si la réduction du bruit en cas d'exposition prolongée, la fonction D-lighting actif ou le contrôle automatique de la distorsion est activé.
- 3 Les chiffres sont donnés avec la **Compression JPEG** réglée sur **Priorité à la taille**. La sélection de l'option **Qualité optimale** augmente la taille de fichier des images JPEG; le nombre d'images et la capacité de la mémoire tampon diminuent en conséquence.

 **d3—Nombre de vues maximal (☐ 293)**

Le nombre maximal de photos pouvant être réalisées en une seule rafale peut être réglé sur une valeur comprise entre 1 et 100.

Autonomie de l'accumulateur

Le nombre de vues pouvant être prises avec un accumulateur entièrement chargé varie en fonction de l'état de l'accumulateur, de la température et de la manière dont l'appareil photo est utilisé. Dans le cas des piles AA, la capacité varie également en fonction de la marque et des conditions de stockage ; certains types de piles ne peuvent pas être utilisés. Vous trouverez ci-dessous des chiffres donnés à titre indicatif pour l'appareil photo et la poignée-alimentation MB-D12.

- **Norme CIPA¹**

Un accumulateur EN-EL15 (appareil photo): environ 900 prises de vue

Un accumulateur EN-EL15 (MB-12): environ 900 prises de vue

Un accumulateur EN-EL18 (MB-12) : environ 1400 prises de vues

Huit piles AA alcalines (MB-D12): environ 1000 prises de vue

- **Norme Nikon²**

Un accumulateur EN-EL15 (appareil photo): environ 2400 prises de vue

Un accumulateur EN-EL15 (MB-12): environ 2400 prises de vue

Un accumulateur EN-EL18 (MB-12) : environ 3800 prises de vues

Huit piles AA alcalines (MB-D12): environ 2400 prises de vue

1 Mesure effectuée à 23 °C (±2 °C) avec un objectif AF-S NIKKOR 24-120 mm f/4G ED VR dans les conditions de test suivantes: objectif réglé de l'infini à la plage minimale et une photo prise avec les réglages par défaut toutes les 30 s; déclenchement du flash une fois sur deux. Mode de visée écran non utilisé.

2 Mesure effectuée à 20 °C avec un objectif AF-S NIKKOR 70-200 mm f/2.8G ED VR II dans les conditions de test suivantes : réduction de vibration désactivée, qualité d'image réglée sur JPEG normal, taille d'image réglée sur **L** (large), vitesse d'obturation de 1/250 s, déclencheur sollicité à mi-course pendant trois secondes et mise au point réglée de l'infini à la plage minimale trois fois ; après six prises de vue successives, le moniteur s'allume pendant cinq secondes avant de s'éteindre ; cycle répété après extinction du système de mesure de l'exposition.



L'autonomie de l'accumulateur diminue avec :

- l'utilisation du moniteur
- de longues sollicitations du déclencheur à mi-course
- des opérations de mise au point automatique répétées
- des prises de vue au format NEF (RAW) ou TIFF (RVB)
- des vitesses d'obturation lentes
- l'utilisation du système de communication sans fil WT-4 optionnel
- l'utilisation du module GPS GP-1 optionnelle
- l'utilisation du mode VR (réduction de vibration) avec les objectifs VR











Pour une utilisation optimale des accumulateurs Nikon EN-EL15, respectez les recommandations suivantes:

- Veillez à ce que les contacts de l'accumulateur restent propres. Des contacts sales peuvent réduire les performances de l'accumulateur.
- Utilisez les accumulateurs immédiatement après leur charge. Les accumulateurs peuvent perdre leur charge s'ils restent inutilisés.



Index

Symboles

P (Auto programmé)	118
S (Auto à priorité vitesse)	119
R (Auto à priorité ouverture)	120
M (Manuel)	122
S	103
Cl	103, 293
Ch	103
Q	103
⌚ (Retardateur)	103, 106
MUP	104, 108
[] (AF point sélectif)	93
[] (AF zone dynamique)	93
[] (AF zone automatique)	94
[] (AF priorité visage)	49
[] (AF zone large)	49
[] (AF zone normale)	49
[] (AF suivi du sujet)	49
[] (Matricielle)	115
[] (Pondérée centrale)	115, 289
[] (Spot)	115
? (Aide)	15, 18
r (Mémoire tampon)	40, 105
Commutateur 	309
● (Indicateur de mise au point)	40, 98, 102
PRE (Pré-réglage manuel)	146, 154

Numerics

1,2x (30x20) 1.2x	80
12 bits	86
14-bits	86
5 : 4 (30 x 24)	80

A

Accéléré	207
Accentuation	166
Accessoires	387
Accumulateur ... 19, 21, 37, 297, 298, 332, 387	
Accumulateur de l'horloge	28
Activation AF	283
Adaptateur secteur	387, 391
Adobe RVB (Espace colorimétrique) ..	274

AF	48-50, 91-100, 281-286
AF continu	91, 281
AF permanent	48
AF point sélectif	93, 95
AF ponctuel	48, 91, 282
AF priorité visage	49
AF zone automatique	94, 95
AF zone dynamique	93, 95
AF zone large	49
AF zone normale	49
AF-C	91, 281
AF-F	48
Affichage des images	211, 220, 265
Affichage des informations .. 10, 295, 296	
Affichage et réglage ISO	295
AF-S	48, 91, 282
Aide	15, 18, 295
Ajouter des éléments (Menu personnalisé)	367
Angle de champ	79, 378-379
Aperçu des données	230
Appuyer sur le déclencheur à mi-course 41, 128	
Après effacement	266
Assistance AF	286, 377, 385
Attache de câble USB	1, 243
Atténuation des yeux rouges	183
Auto à priorité ouverture	120
Auto à priorité vitesse	119
Auto programmé	118
Autofocus	48-50, 91-100, 281-286
Automatique (Balance des blancs) ...	145



B

Bague de mise au point de l'objectif ...24, 55, 101	
Balance des blancs	137, 145
Bouchon d'objectif	24
Bouchon de boîtier	1, 24, 390
Bouton central du sélecteur	309
Bracketing	132, 307, 308
Bracketing auto (mode M)	308
Bracketing automatique	132, 307, 308



Bracketing balance des blancs (Réglage du bracketing auto.)	137, 307
Bracketing de l'exposition	132, 307, 308
Bracketing de la balance des blancs	137
Bracketing du D-Lighting actif ...	141, 307
Bracketing du flash	132, 307, 308
Bulb (Pose B)	122, 124

C

Câble USB	1, 243, 248
Cacher les images	260
Cadence de prise de vue	70, 104, 210
Cadence prise de vue en CL	293
Camera Control Pro 2	246, 390
Capacité des cartes mémoire	436
Capteur de luminosité ambiante ...	5, 326
Capture NX 2	85, 327, 390
Carte mémoire	29, 32, 326, 434
Carte mémoire SD	30, 326, 434
Cartes mémoire compatibles	434
Chargement de l'accumulateur	19-20
Chargeur d'accumulateur	19, 387, 432
Choisir la zone d'image	80, 82
Choisir le début/la fin	74
Choisir température de couleur (Balance des blancs)	146, 152
CLS	381
Coloriage	359
Commande  (visée écran)	45, 59
Commande AE-L/AF-L	98, 315, 323
Commande aperçu	63, 117, 315, 322
Commande aperçu de la profondeur de champ	63, 117, 315, 322
Commande AF-ON	92, 283
Commande BKT	133, 137, 141, 180, 197, 316
Commande d'enregistrement vidéo ...	61
Commande d'impression DPOF	254
Commande d'ouverture du flash	181
Commande de mode AF	48, 50, 92, 94
Commande Fn	311, 321
Commande lâchée + molette	318
Commande  (info)	10, 13
Commutateur A-M	25
Commutateur 	4, 309
Commutateur de mode de réduction de vibration	24

Commutateur du mode de mise au point	24, 25
CompactFlash	29, 326, 434
Comparaison côte à côte	364
Compression (Type)	86
Compression JPEG	86
Compression sans perte (Type)	86
Connecteur d'alimentation	387, 391
Connecteur HDMI à mini-broches .	3, 256
Contacts du microprocesseur	373
Continu basse vitesse	103, 293
Continu haute vitesse	103
Contraste	166
Contrôle auto. de la distorsion	276
Contrôle de la distorsion	358
Contrôle du flash intégré	301
Contrôle du vignetage	275
Contrôle sensibilité auto.	111
Copier des image(s)	262
Correction d'exposition	288
Correction de l'exposition	130
Correction des yeux rouges	345
Correction du flash	188
Couleur sélective	362
Couleurs froides (Monochrome)	347
Creative Lighting System	381

D

Date et heure	27, 329
Date/heure (PictBridge)	250
DCF	274, 433
Débordement	89
Décalage du programme	118
Déclencheur	40, 41, 98, 128, 290, 324
Délai arrêt mesure auto.	42, 217, 291
Délimiteurs de zone AF	8, 35
Dessin couleur	359
Destination (Paramètres vidéo)	70
Diaporama	267
Digital Print Order Format (DPOF)	251, 254, 433
Dioptrique	35, 388
D-Lighting	344
D-Lighting actif	141, 174
Données de prise de vue	227
Données GPS	229
Dossier de stockage	271

Dossier de visualisation	260
DPOF	251, 254, 433
DX (24 × 16) 1.5 ×	67, 80

E

Écart d'exposition	178
Échantillonnage NEF (RAW)	86
Échelle des focales	24
Éclairage écran de contrôle	296
Écouteurs	65
Écran de contrôle	6–7
Éditer la vidéo	74, 341
Effacer	44, 234
Effacer l'image affichée	44, 234
Effacer toutes les images	236
Effet miniature	361
Effets de filtre (Réglage le Picture Control) 166, 167	
Effets de filtres	348
Enregistrement NEF (RAW)	86
Enregistrer la vue sélectionnée	74, 77
Enregistrer/charger réglages	335
Ensoleillé (Balance des blancs)	145
Équilibre colorimétrique	349
Espace colorimétrique	274
Ethernet	245, 387
Exif	274, 433
Exposition	115, 117, 128, 130, 132
Exposition auto. & flash (Réglage bracketing auto)	132, 307
Exposition auto. seulement (Réglage bracketing auto)	132, 307
Extinction du moniteur	292

F

Filtre couleurs chaudes	348
Filtre étoiles	348
Fisheye	358
Fixation de l'objectif	24
Flash	181, 188, 190, 380, 381
Flash (Balance des blancs)	145
Flash intégré	181, 375
Flash i-TTL standard pour reflex numérique	185, 382
Flash manuel	301
Flash optionnel	380
Flash seulement (Réglage bracketing auto)	132, 307

Flash stroboscopique	301
Flashes optionnels	181, 380
Flou	348
Fluorescent (Balance des blancs)	145
Focale	212, 378–379
Fonction logement secondaire	89
Fonction Loupe	231
Format	67
Format d'image	67, 79, 346
Format de base DX (vidéo)	68
Format de base FX (vidéo)	67, 68
Format de la date	28, 329
Format de page	249
Format DX	80
Format FX	67, 80
Formater	32, 326
Formater la carte	326
Fuseau horaire	27, 329
Fuseau horaire et date	27, 329
FX (36 × 24) 1.0 ×	80

G

Gérer le Picture Control	169
GPS	215, 229
Grande plage dynamique (HDR)	176
Griffe flash	380

H

H.264	429
Haute définition	256, 433
Hautes lumières	224
HDMI	256, 433
Heure	27, 329
Heure d'été	27, 329
Hi	110
Histogramme	225, 226, 310
Histogramme RVB	225
Horizon Virtuel	54, 66, 313, 337
Horloge	27, 329

I

Illuminateur d'assistance AF intégré ..	286
Imagette	219, 310
Impression	247
Impression (DPOF)	251
Imprimer l'index	251
Imprimer la sélection	251
Incandescent (Balance des blancs)	145



Incrément corr. expo./flash	287
Incrément de l'exposition	287
Incrément de la sensibilité	287
Index	63, 73
Indicateur d'exposition	123
Indicateur de mise au point	40, 98, 102
Information	222, 261
Information de distance de l'objectif	185
Informations de copyright	228, 334
Informations sur la visualisation	222, 261
Informations sur le fichier	223
Informations sur les photos	222, 261
Infos de l'accumulateur	332
Intensificateur bleu	348
Intensificateur rouge	348
Intensificateur vert	348
Intervalle (Diaporama)	267
Intervallomètre	201
Inverser les indicateurs	319
i-TTL	181, 185, 382

J

Jeux de réglages étendus	270
Jeux de réglages perso	280
Jeux de réglages Prise de vue	269
JPEG	84
JPEG basic	84
JPEG fine	84
JPEG normal	84

L

L (large)	68, 87
Lancer l'impression	250, 253
Langue (Language)	26, 330
LCD	4, 296, 326
Légende des images	333
Levée du miroir	108, 398
Lissage	178
Lo	110
Logement	29
Logement principal	38, 89
Loupe de visée	388
Luminosité	166
Luminosité moniteur	326

M

M (Mise au point manuelle)	101
M (moyen)	68, 87

Manuel (mode d'exposition)	122
Marge	250
Matricielle	115
MB-D12	297, 298
Mémo expo par déclencheur	290
Mémoire tampon	40, 105
Mémorisation de l'exposition	128
Mémorisation de l'ouverture	126
Mémorisation de la mise au point	98
Mémorisation de la vitesse	126
Mémorisation FV	190
Menu Configuration	325
Menu personnalisé	366
Menu Prise de vue	268
Menu Retouche	341
Menu Visualisation	259
Mesure	115
Mesure matricielle couleur 3D III	115
Mesure pondérée centrale	115, 289
Microphone	3, 65, 70
Microphone externe	65, 70, 390
Mired	150
Miroir	108, 398
Mise au point	91-102
Mise au point du viseur	388
Mise au point manuelle	55, 101
Mode autofocus	48, 91
Mode contrôle	301, 303
Mode d'exposition	117
Mode de déclenchement	103
Mode de déclenchement en continu	103
Mode de flash	183
Mode de mise au point	48, 91, 281, 282
Mode de zone AF	49, 93
Mode lampe pilote	117, 301, 307
Mode miroir levé	104, 108
Module GPS	215
Moniteur	10, 43, 45, 219, 326
Monochrome	347
Monochrome (Réglage le Picture Control)	163
Monture d'objectif	4, 25

N

NEF	84, 85, 86
NEF (RAW)	84, 85, 86, 353
Netteté du viseur	35



Nettoyage du capteur d'image	394
Neutre (Régler le Picture Control)	163
Nikon Transfer 2	239
Noir et blanc (Monochrome)	347
Nom de fichier	273
Nombre de copies (Menu PictBridge [Configuration])	249
Nombre de points AF	285
Nombre de vues maximal	293
Nuageage (Balance des blancs)	145

O

Objectif	24–25, 212, 338, 371
Objectif à microprocesseur	25, 371
Objectif de type D	371, 373
Objectif de type G	371, 373
Objectif sans microprocesseur	212, 371
Objectifs compatibles	371
Oculaire de visée	36, 106, 203
Ombre (Balance des blancs)	145
Options d'impression (Menu PictBridge [Configuration])	249
Options de visualisation	261
Ordinateur	239
Ordonner les éléments (Menu personnalisé)	369
Ordre d'alimentation	298
Ouverture	120–122, 126
Ouverture maximale	102, 212
Ouverture minimale	25, 117

P

Paramètres vidéo	70
Pas de compression (Type)	86
Paysage	163
Perso. molettes commande	317
Perspective	360
Photo corr. poussière	327
Photo de correction poussière	327
Photo si carte absente ?	318
PictBridge	247, 433
Picture Control	163
Picture Control Utility	172
Poignée-alimentation 104, 297, 298, 320, 387	
Point AF	49, 93, 96, 285
Portée du flash	187
Portrait	163

Pré-éclair pilote	185, 301
Pré-réglage manuel (Balance des blancs) 146, 154	
Priorité à la taille (Compression JPEG)	86
Prise de synchronisation de flash	380
Prise de vue en visée écran	45
Prise télécommande à dix broches 3, 215, 389	

Profondeur d'échantillonnage pour les images NEF (RAW)	86
Profondeur de champ	117, 120
Programme d'exposition	411
Protection des photos	233
Protège-écran	14

Q

Quadrillage	8, 295
Qualité d'image	84
Qualité optimale (Compression JPEG)	86

R

Rafale	293, 312
Recadrage (Menu PictBridge [Configuration])	250
Recadrage DX automatique	79, 82
Recadrer	346
Redimensionner	355
Redresser	357
Réduction du bruit	277
Réduction du bruit ISO	277
Réduction du scintillement	329
Regarder les photos sur un téléviseur	256
Réglage du bracketing auto.	307
Réglage précis de l'AF	338
Réglage précis expo. opti.	290
Réglage rapide	166
Réglages par défaut	193, 405
Réglages personnalisés	278
Réglages récents	370
Régler AF-ON pour MB-D12	320
Régler le Picture Control	163
Réinitialisation par deux commandes	193
Réinitialiser	193
Repère de la focale	24
Repère de montage	3, 25
Repère du plan focal	102
Réseau local	387
Réseau sans fil	245, 387



Rétablissement des réglages par défaut ..	193, 405
Retardateur	103, 106, 291
Retouche rapide	357
Retrait de l'objectif de l'appareil photo 25	
Rétro-éclairage	4, 296
Rotation auto. des images	331
Rotation des images	266
Rotation du point AF	284
RVB	84, 225, 274

S

S (petit)	68, 87
Sans fil	245, 387
Saturation	166
Saturé (Régler le Picture Control)	163
Sauvegarde	89
Sélecteur de visée écran	45, 59
Sélecteur du mode de mise au point .. 48,	91, 101
Sélecteur multidirectionnel	16, 310
Sélection du logement	159, 221, 342
Sens du bracketing	308
Sensibilité	109, 111
Sensibilité ISO	109, 111
Sensibilité maximale	112
Sépia (Monochrome)	347
Séquence numérique images	294
Signal sonore	292
Skylight	348
Spot	115
sRVB (Espace colorimétrique)	274
Standard (Régler le Picture Control) .. 163	
Suivi 3D	94, 95
Suivi de la mise au point	92, 283
Suivi de mise au point	92
Suivi MAP avec Lock-On	283
Superposition des images	350
Suppression des photos sélectionnées ...	236
Supprimer des éléments (Menu	
personnalisé)	368
Surimpression	195
Synchro lente	183
Synchro sur le premier rideau	183
Synchro sur le second rideau	183
Synchro ultra-rapide Auto FP	299, 300

Système d'éclairage créatif	381
Système de communication sans fil .. 245,	387
Système de mesure de l'exposition 42,	291

T

Taille	68, 87, 346
Taille d'image	87, 378
Teinte	166
Télécommande filaire	124, 389
Télémetre électronique	102
Téléviseur	256
Témoin de disponibilité du flash .. 9, 181,	191, 305, 384, 428
Température de couleur 146, 147, 152	
Temporisation	106, 201
Temporisation miroir levé	293
Temps universel coordonné (UTC) 27, 216	
TIFF (RVB)	84
Traitement NEF (RAW)	353
Transférer les photos	243
Transfert Eye-Fi	339
Trépied	49, 106, 124

U

USB	243, 248
UTC	27, 216, 229
Utiliser GPS pr régler horloge	217

V

Valeur d'ouverture	121, 374
Verre de visée	424
Verrouiller miroir/nettoyage	398
Version du firmware	340
Vidéo en visée écran	59, 321-324
Vidéos	59
ViewNX 2	85, 239, 274, 331, 334
Virage (Régler le Picture Control) 166, 168	
Visée écran	45-57, 59-69
Viseur	8, 35, 424
Visualisation	43, 219
Visualisation plein écran	219
Vitesse d'obturation	119, 122, 126
Vitesse d'obturation flash	184, 300
Vitesse d'obturation mini. 112	
Vitesse de synchro. flash 299, 300, 413	
Vue par vue	103



W

WB137, 145

Z

Zone d'image25, 67, 68, 79, 82, 87



Nikon

Il est interdit de reproduire une partie ou l'intégralité de ce manuel sous quelque forme que ce soit (à l'exception d'une brève citation dans un article ou un essai), sans autorisation écrite de NIKON CORPORATION.



AMA14591

NIKON CORPORATION

Imprimé en Europe

© 2012 Nikon Corporation

SB3A04(13)
6MB12313-04