

# ***Nikon***

FOTOCAMERA DIGITALE

# **1 J2**

## **Manuale di riferimento**



It

Grazie per avere scelto una fotocamera digitale Nikon. Assicuratevi di leggere attentamente tutte le istruzioni per ottenere prestazioni ottimali dalla fotocamera e conservatele in modo che chiunque faccia uso del prodotto possa consultarle.

### **Impostazioni della fotocamera**

Le spiegazioni fornite nel presente manuale prevedono l'uso delle impostazioni predefinite.

### **Simboli e convenzioni**

Per facilitarvi nella ricerca delle informazioni necessarie, sono stati adottati i seguenti simboli e convenzioni:



Questa icona indica avvertenze; informazioni che devono essere lette prima dell'uso per evitare danni alla fotocamera.



Questa icona indica note; informazioni che devono essere lette prima di utilizzare la fotocamera.



Questa icona indica riferimenti ad altre pagine del presente manuale.

### **Per la vostra sicurezza**

Prima di utilizzare la fotocamera per la prima volta, leggete le istruzioni nella sezione "Per la vostra sicurezza" (□ x-xii).

# 1 J2

<b>Come ottenere prestazioni ottimali dalla fotocamera</b>		ii
<b>Sommario</b>		iv
 <b>Introduzione</b>		1
 <b>Modo foto auto</b>		21
 <b>Modo creativo</b>		27
 <b>Modo Selezione foto intelligente</b>		35
 <b>Modo Filmato</b>		41
 <b>Modo Istantanea in movimento</b>		49
 <b>Impostazioni disponibili</b>		53
 <b>Ulteriori informazioni sulla fotografia</b>		57
 <b>Ulteriori informazioni sulla riproduzione</b>		67
 <b>Collegamenti</b>		79
 <b>Menu di riproduzione</b>		97
 <b>Menu di ripresa</b>		107
 <b>Menu impostazioni</b>		155
 <b>Note tecniche</b>		165

## Come ottenere prestazioni ottimali dalla fotocamera

### Per riprendere foto o filmati in uno di cinque modi.

Scegliete ①  **Modo Istantanea in movimento** (📖 49) per registrare sia foto che brevi filmati,

②  **Modo Selezione foto intelligente** (📖 35) per acquisire mutevoli cambi di espressione e altri scatti difficili,

③  **Modo foto auto** (📖 21) per semplificare la fotografia lasciando che la fotocamera decida le impostazioni,

④  **Modo creativo** (📖 27) per usare effetti speciali, far corrispondere le impostazioni alla scena o scattare nei modi di esposizione **P, S, A o M**, oppure

⑤  **Modo Filmato** (📖 41) per registrare filmati ad alta definizione o al rallentatore.

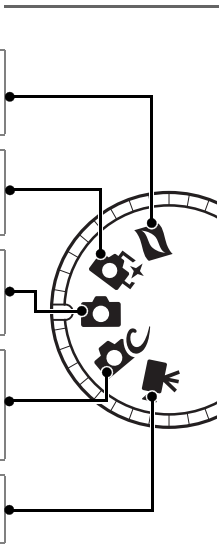

### Combinare foto, filmati e musica.

① **Installate** il software in dotazione (📖 79), ② **copiate** foto e filmati nel computer (📖 83) e ③ **utilizzate** Short Movie Creator per **creare** brevi filmati (📖 86).



## **Visualizzazione** di brevi filmati ad alta definizione.

① **Trasferite** i brevi filmati alla fotocamera (☞ 87) e utilizzate un cavo HDMI per ② **collegare la fotocamera a un HDTV** (☞ 88).

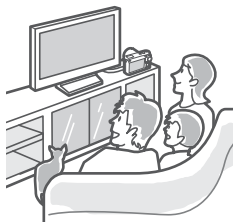

## **Accessori**

Espandete i vostri orizzonti fotografici con un'ampia gamma di obiettivi intercambiabili e altri accessori (☞ 165).



*Obiettivi*



*Comandi a distanza*

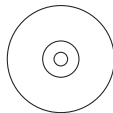

*Software per fotocamere digitali Nikon (disponibile sul CD)*



*Adattatore baionetta*

## Sommario

Come ottenere prestazioni ottimali dalla fotocamera.....	ii
Accessori .....	iii
Per la vostra sicurezza .....	x
Avvisi.....	xiii
<b>Introduzione.....</b>	<b>1</b>
Contenuto della confezione .....	1
Parti della fotocamera .....	2
Corpo della fotocamera .....	2
Il monitor.....	4
Pulsante DISP (visualizza).....	5
Ghiera di selezione modo .....	6
Multi-selettore.....	7
Pulsante MENU.....	8
Pulsante  (funzionalità) .....	10
Primi passi .....	11
<b>Modo foto auto.....</b>	<b>21</b>
Scatto di foto nel modo foto auto .....	21
Visualizzazione delle fotografie .....	25
Cancellazione delle immagini .....	26
<b>Modo creativo .....</b>	<b>27</b>
Scelta di un modo creativo .....	27
Scelta di una scena .....	28
P, S, A, M .....	28
Paesaggio notturno (  ).....	28
Ritratto notturno (  ) .....	28
Controluce (  ) .....	28
Panorama semplif. (  ) .....	28
Flou (  ).....	29
Effetto miniatura (  ) .....	29
Selezione colore (  ) .....	29

P, S, A, M.....	30
Controluce .....	31
Panorama semplif. ....	32
<b>Modo Selezione foto intelligente.....</b>	<b>35</b>
Ripresa di foto nel modo Selezione foto intelligente .....	35
Visualizzazione delle fotografie .....	38
Scelta dello scatto migliore .....	38
Cancellazione delle immagini.....	39
<b>Modo Filmato .....</b>	<b>41</b>
Filmati HD .....	41
Rallentatore.....	45
Visualizzazione di filmati .....	47
Cancellazione dei filmati.....	48
<b>Modo Istantanea in movimento .....</b>	<b>49</b>
Ripresa nel modo Istantanea in movimento.....	49
Visualizzazione delle istantanee in movimento .....	52
Cancellazione delle istantanee in movimento .....	52
<b>Impostazioni disponibili .....</b>	<b>53</b>
<b>Ulteriori informazioni sulla fotografia.....</b>	<b>57</b>
Modi Autoscatto e Comando a distanza.....	57
Compensazione dell'esposizione .....	60
Il flash incorporato.....	62
Selezione di un modo flash .....	63
<b>Ulteriori informazioni sulla riproduzione .....</b>	<b>67</b>
Informazioni sulla foto .....	67
Riproduzione miniature.....	70
Riproduzione calendario .....	71
Zoom in riproduzione .....	72

<b>Cancellazione delle immagini .....</b>	<b>73</b>
Cancellazione dell'immagine corrente .....	73
Menu di riproduzione.....	73
<b>Classificazione delle immagini.....</b>	<b>74</b>
<b>Slide show .....</b>	<b>75</b>
<b>Collegamenti .....</b>	<b>79</b>
<b>Installazione del software in dotazione .....</b>	<b>79</b>
Requisiti di sistema.....	81
<b>Visualizzazione e modifica delle immagini sul computer .....</b>	<b>83</b>
Trasferimento delle immagini .....	83
Visualizzazione delle immagini.....	84
Creazione di brevi filmati .....	86
<b>Visualizzazione delle immagini su un televisore.....</b>	<b>88</b>
Dispositivi ad alta definizione .....	88
<b>Stampa di fotografie .....</b>	<b>90</b>
Collegamento della stampante .....	90
Stampa di fotografie singole .....	91
Stampa di più foto .....	92
Creazione di un ordine di stampa DPOF: impostazioni di stampa.....	96
<b>Menu di riproduzione.....</b>	<b>97</b>
Selezione di più immagini .....	99
<b>Ruota verticali .....</b>	<b>100</b>
<b>Proteggi.....</b>	<b>100</b>
<b>Classificazione .....</b>	<b>100</b>
<b>D-Lighting .....</b>	<b>101</b>
<b>Ridimensiona.....</b>	<b>102</b>
<b>Ritaglia .....</b>	<b>103</b>
<b>Taglia filmato.....</b>	<b>104</b>



<b>Menu di ripresa .....</b>	<b>107</b>
<b>Ripristina opzioni ripresa.....</b>	<b>109</b>
<b>Modo di esposizione.....</b>	<b>110</b>
P Auto programmato .....	112
S Auto a priorità di tempi .....	113
A Auto priorità diaframmi .....	114
M Manuale .....	115
<b>Qualità dell'immagine.....</b>	<b>118</b>
<b>Dimensioni dell'immagine .....</b>	<b>119</b>
<b>Sequenza .....</b>	<b>121</b>
<b>Frequenza fotogrammi .....</b>	<b>123</b>
<b>Impostazioni filmato .....</b>	<b>123</b>
<b>Misuraz. esposimetrica .....</b>	<b>124</b>
Blocco esposizione automatica.....	125
<b>Bilanciamento del bianco .....</b>	<b>126</b>
Taratura del bilanciamento del bianco .....	127
Premisurazione manuale.....	128
<b>Sensibilità ISO .....</b>	<b>131</b>
<b>Picture Control.....</b>	<b>132</b>
Modifica dei Picture Control.....	132
<b>Picture Control person. ....</b>	<b>136</b>
Modifica/Salva .....	136
Carica da/Salva su card.....	137
<b>Spazio colore.....</b>	<b>138</b>
<b>D-Lighting attivo .....</b>	<b>139</b>
<b>NR su pose lunghe .....</b>	<b>140</b>
<b>NR su ISO elevati.....</b>	<b>140</b>
<b>Dissolvenza .....</b>	<b>140</b>
<b>Opzioni audio dei filmati .....</b>	<b>141</b>
<b>Riprese intervallate.....</b>	<b>142</b>

Riduzione vibrazioni .....	143
Modo di messa a fuoco .....	144
Messa a fuoco manuale .....	147
Modo area AF .....	149
Blocco della messa a fuoco.....	150
AF con priorità al volto .....	152
Illumin. AF incorporato.....	152
Compensazione flash.....	153
<b>Menu impostazioni.....</b>	<b>155</b>
Ripristina impostazioni .....	157
Formatta card .....	157
Scatto senza card .....	157
Schermata di avvio .....	158
Luminosità monitor .....	158
Reticolo guida .....	158
Indicatori sonori.....	159
Autospegnimento .....	159
Attesa comando a dist. ....	160
Uso pulsante AE-L/AF-L .....	160
Blocco AE pulsante scatto .....	160
Riduzione dello sfarfallio .....	161
Ripristina numeraz. file.....	161
Fuso orario e data .....	162
Lingua (Language) .....	162
Rotazione automatica.....	163
Mappatura dei pixel .....	164
Versione firmware .....	164

<b>Note tecniche .....</b>	<b>165</b>
<b>Accessori opzionali .....</b>	<b>165</b>
Card di memoria approvate .....	168
Eye-Fi card approvate .....	169
Collegamento di un connettore di alimentazione e di un adattatore CA .....	170
<b>Conservazione e pulizia .....</b>	<b>172</b>
Memorizzazione.....	172
Pulizia.....	172
<b>Cura della fotocamera e delle batterie: precauzioni .....</b>	<b>173</b>
<b>Impostazioni predefinite .....</b>	<b>177</b>
<b>Capacità della card di memoria .....</b>	<b>178</b>
<b>Risoluzione dei problemi .....</b>	<b>181</b>
Display .....	181
Ripresa (Tutti i modi di ripresa e di esposizione) .....	182
Ripresa (modi P, S, A e M) .....	183
Filmati .....	184
Riproduzione.....	184
Varie .....	185
<b>Messaggi di errore .....</b>	<b>186</b>
<b>Specifiche .....</b>	<b>189</b>
Fotocamera digitale Nikon 1 J2.....	189
Durata della batteria .....	204
<b>Indice .....</b>	<b>205</b>

## Per la vostra sicurezza







Per evitare eventuali danni al vostro prodotto Nikon o possibili lesioni a voi stessi o a terzi, vi preghiamo di leggere integralmente le seguenti precauzioni di sicurezza prima di utilizzare questa attrezzatura. Conservate le istruzioni in modo che chiunque faccia uso del prodotto possa consultarle.

Le conseguenze che possono derivare da una mancata osservanza delle precauzioni presentate in questa sezione sono contrassegnate dal seguente simbolo:



Questa icona indica avvisi importanti. Per evitare eventuali lesioni, leggere tutti gli avvisi prima dell'utilizzo del prodotto Nikon.

### ■ AVVISI

-  **Fare in modo che il sole rimanga fuori dell'inquadratura.** Durante la ripresa di soggetti in controluce, fare in modo che il sole rimanga fuori dall'inquadratura. La luce del sole che converge nella fotocamera quando il sole viene inquadrato o si trova vicino al bordo dell'inquadratura potrebbe provocare un incendio.
-  **In caso di malfunzionamento, spegnere immediatamente la fotocamera.** Nel caso di fuoriuscita di fumo o di odori inconsueti provenienti dall'attrezzatura o dall'adattatore CA (accessorio opzionale), scollegare immediatamente l'adattatore CA e rimuovere la batteria, prestando attenzione a non ustionarsi. Continuare a utilizzare la fotocamera in tali condizioni può provocare lesioni. Dopo aver rimosso la batteria, portare l'attrezzatura presso un centro assistenza autorizzato Nikon per gli opportuni controlli.
-  **Non utilizzare in presenza di gas infiammabili.** Per evitare il rischio di esplosioni o incendi, non utilizzare attrezzature elettroniche in ambienti saturi di gas infiammabili.
-  **Non tentare di smontare la fotocamera.** Il contatto con i componenti interni del prodotto può provocare lesioni. In caso di malfunzionamento, il prodotto deve essere riparato esclusivamente da personale qualificato. Qualora il prodotto si rompesse in seguito a caduta o altri incidenti, rimuovere la batteria e/o l'adattatore CA e portare il prodotto presso un centro assistenza autorizzato Nikon per le opportune riparazioni.
-  **Tenere lontano dalla portata dei bambini.** La mancata osservanza di questa precauzione può provocare lesioni. Inoltre, tenere presente che le piccole parti rappresentano un pericolo di soffocamento. Se un bambino ingerisce una parte dell'apparecchio, rivolgersi immediatamente a un medico.
-  **Non avvolgere la cinghia attorno al collo di neonati o bambini.** L'avvolgimento della cinghia della fotocamera attorno al collo di neonati o bambini può causare soffocamento.

**⚠ Non rimanere in contatto con fotocamera, batteria o caricabatteria per lunghi periodi di tempo quando i dispositivi sono accesi o in uso.** Alcune parti del dispositivo diventano calde. Se si lascia il dispositivo a contatto diretto con la pelle per lunghi periodi di tempo, possono verificarsi ustioni a bassa temperatura.

**⚠ Non puntare il flash verso il conducente di un veicolo a motore.** La mancata osservanza di questa precauzione può provocare incidenti.

**⚠ Osservare le dovute precauzioni nell'utilizzo del flash.**

- L'utilizzo della fotocamera con il flash molto vicino alla pelle o ad altri oggetti può provocare ustioni.
- L'utilizzo del flash molto vicino agli occhi del soggetto può provocare danni temporanei alla vista. Prestare particolare attenzione quando si fotografano neonati o bambini, in quanto il flash non deve essere utilizzato a una distanza inferiore ad un metro dal soggetto.

**⚠ Evitare ogni contatto con i cristalli liquidi.** Se i display dovessero rompersi, prestare attenzione a non ferirsi con i vetri rotti ed evitare che i cristalli liquidi entrino in contatto con la pelle, gli occhi o la bocca.

**⚠ Osservare le necessarie precauzioni nel maneggiare le batterie.** Le batterie possono perdere liquidi o esplodere se maneggiate in modo inopportuno. Se utilizzate con questo prodotto, osservare le seguenti precauzioni:

- Utilizzare esclusivamente batterie idonee all'attrezzatura in uso.
- Non mettere in corto circuito e non smontare la batteria.
- Assicurarsi che il prodotto sia spento prima di sostituire la batteria. Se si sta utilizzando un adattatore CA, assicurarsi che sia scollegato.

- Non inserire la batteria al contrario o con le polarità invertite.
- Non esporre la batteria a fiamme o calore eccessivo.
- Non immergere e non esporre la batteria ad acqua.
- Riposizionare il copricontatti quando si trasporta la batteria. Evitare di trasportare o conservare la batteria insieme ad oggetti metallici come collane o forcine.
- Le batterie sono soggette a perdita di liquidi quando sono completamente scariche. Per evitare danni al prodotto, rimuovere la batteria quando la carica si esaurisce.
- Quando la batteria non viene utilizzata, inserire il copricontatti e conservarla in un luogo fresco e asciutto.
- Immediatamente dopo l'uso oppure quando il prodotto viene utilizzato con l'alimentazione a batterie per un periodo prolungato, la batteria può surriscaldarsi. Prima di rimuovere la batteria, spegnere la fotocamera ed attendere che la batteria si raffreddi.
- Interrompere immediatamente l'utilizzo se si notano cambiamenti nello stato della batteria, come perdita di colore o deformazione.

 **Osservare le necessarie precauzioni nel maneggiare il caricabatterie:**

- Mantenere il prodotto asciutto. In caso di mancata osservanza di questa precauzione, possono verificarsi incendi o scosse elettriche.
- Non mettere in cortocircuito i terminali del caricabatterie. La mancata osservanza di questa precauzione potrebbe causare surriscaldamento o arrecare danni al caricabatterie.
- Se si accumula della polvere sopra o in prossimità dei componenti metallici del connettore, rimuoverla con un panno asciutto. Continuare a utilizzare la fotocamera in tali condizioni può provocare incendi.
- Non avvicinarsi al caricabatterie durante i temporali. In caso di mancata osservanza di questa precauzione, possono verificarsi scosse elettriche.
- Non maneggiare il connettore o il caricabatterie con le mani bagnate. In caso di mancata osservanza di questa precauzione, possono verificarsi scosse elettriche.
- Non utilizzare con convertitori o adattatori progettati per convertire la tensione elettrica in un'altra o con invertitori CC-CA. La mancata osservanza di questa precauzione potrebbe arrecare danni al prodotto o causare surriscaldamento o incendi.

 **Utilizzare cavi appropriati.** Per il collegamento dei cavi agli spinotti di entrata o di uscita, usare solo i cavi forniti o commercializzati da Nikon adatti a tale scopo, al fine di mantenere il prodotto conforme alle normative.

 **CD-ROM:** I CD-ROM contenenti software e manuali non devono essere riprodotti in attrezzature CD audio. Riprodurre CD-ROM in un lettore CD audio può causare lesioni all'udito o danni all'attrezzatura.

## Avvisi

- È severamente vietata la riproduzione, trasmissione, trascrizione, inserimento in un sistema di reperimento di informazioni, traduzione in qualsiasi lingua, in qualsiasi forma e con qualsiasi mezzo, anche parziale, dei manuali in dotazione con il presente prodotto, senza previa autorizzazione scritta di Nikon.
- Nikon si riserva il diritto di modificare le specifiche tecniche relative ad hardware e software contenute nei presenti manuali in qualsiasi momento e senza preavviso.
- Nikon declina ogni responsabilità per qualsiasi danno provocato dall'utilizzo di questo prodotto.
- Pur avendo tentato di rendere la più completa e accurata possibile la presente documentazione, vi preghiamo di segnalare eventuali errori od omissioni al vostro rivenditore Nikon più vicino (indirizzi forniti separatamente).

## Avviso per gli utenti residenti in Europa

**ATTENZIONE:** RISCHIO DI ESPLOSIONE SE LE BATTERIA VIENE SOSTITUITA CON UNA BATTERIA DI TIPO NON CORRETTO. SMALTIMENTO DELLE BATTERIE SECONDO LE ISTRUZIONI.

Questo simbolo indica che il presente prodotto deve essere smaltito negli appositi contenitori di rifiuti.



Le seguenti istruzioni sono rivolte esclusivamente agli utenti di paesi europei:

- Il presente prodotto deve essere smaltito nell'apposito contenitore di rifiuti. Non smaltire insieme ai rifiuti domestici.
- Per ulteriori informazioni, vi preghiamo di contattare le autorità locali responsabili dello smaltimento dei rifiuti.

Questo simbolo sulla batteria indica che la batteria deve essere smaltita negli appositi contenitori di rifiuti.



Le seguenti istruzioni sono rivolte esclusivamente agli utenti di paesi europei:

- Le presenti batterie, dotate di questo simbolo o meno, devono essere smaltite nell'apposito contenitore di rifiuti. Non smaltire insieme ai rifiuti domestici.
- Per ulteriori informazioni, vi preghiamo di contattare le autorità locali responsabili dello smaltimento dei rifiuti.



### **Avviso concernente il divieto di copia e riproduzione**

È opportuno notare che il semplice possesso di materiale digitale copiato o riprodotto tramite scanner, fotocamere digitali o altri dispositivi può essere perseguito legalmente.

#### **• Oggetti la cui copia o riproduzione è vietata per legge**

È severamente vietata la copia o riproduzione di banconote, monete, obbligazioni statali o locali, anche nell'eventualità in cui si tratti di riproduzioni di campioni.

È vietata la copia o riproduzione di banconote, monete o titoli in circolazione all'estero.

È vietata la copia o riproduzione di francobolli e cartoline non timbrati emessi dallo stato senza autorizzazione dell'organo di competenza.

È vietata la copia o riproduzione di francobolli emessi dallo stato e di documentazioni e certificazioni stipulate secondo legge.

#### **• Avvertenze per copie o riproduzioni specifiche**

Lo Stato ha pubblicato precauzioni sulla copia e riproduzione di titoli di credito emessi da aziende private (azioni, ricevute, assegni, certificati ecc.), abbonamenti o coupon di viaggio, salvo i casi in cui un numero minimo di copie è necessario ai fini commerciali dell'azienda stessa. È inoltre vietata la copia o riproduzione di passaporti emessi dallo Stato, licenze emesse da organi pubblici e gruppi privati, carte d'identità e biglietti, come abbonamenti o buoni pasto.

#### **• Osservare le indicazioni sul copyright**

La copia o riproduzione di prodotti artistici coperti da copyright quali libri, brani musicali, dipinti, xilografie, stampe, mappe, disegni, film e fotografie è regolata dalle leggi nazionali ed internazionali sul copyright. Non utilizzare il presente prodotto per produrre copie illegali o infrangere le leggi sul copyright.

### **Smaltimento di dispositivi di memorizzazione dati**

La cancellazione di foto o la formattazione di schede di memoria o altri dispositivi di memorizzazione non comporta l'eliminazione totale dei dati delle foto. I file cancellati possono talvolta essere recuperati dai dispositivi di memorizzazione di dati tramite l'utilizzo di software disponibili in commercio, quindi potenzialmente potrebbero essere utilizzati per usi fraudolenti e non conformi alle leggi sulla tutela dei dati personali. Il rispetto della privacy di tali dati è responsabilità dell'utente.

Prima di smaltire un dispositivo di memorizzazione dati o trasferirne la proprietà, eliminare tutti i dati utilizzando un software di eliminazione permanente in commercio oppure formattare il dispositivo e riempirlo nuovamente di foto prive di informazioni personali (ad esempio foto scattate puntando il cielo). Nel caso di distruzione fisica dei dispositivi di memorizzazione dati, prestare particolare attenzione a non ferirsi.

### **AVC Patent Portfolio License**

QUESTO PRODOTTO È CONCESSO IN LICENZA IN CONFORMITÀ ALLA AVC PATENT PORTFOLIO LICENSE PER USO PERSONALE E NON COMMERCIALE DELL'UTENTE PER (i) LA CODIFICA VIDEO IN CONFORMITÀ CON LO STANDARD AVC ("AVC VIDEO") E/O (ii) LA DECODIFICA DI FILMATI AVC PRECEDENTEMENTE CODIFICATI DA UN UTENTE NELL'AMBITO DI ATTIVITÀ PERSONALI E NON COMMERCIALI E/O OTTENUTI DA UN FORNITORE AUTORIZZATO DI FILMATI AVC. NON VIENE CONCESSA NESSUN'ALTRA LICENZA PER QUALSIASI ALTRO UTILIZZO, NÉ ESPLICITA NÉ IMPLICITA. PER ULTERIORI INFORMAZIONI RIVOLGERSI A MPEG LA, L.L.C. VISITARE IL SITO <http://www.mpegla.com>

### **Avvisi relativi alla temperatura**

La fotocamera può diventare calda al tatto durante l'utilizzo. Ciò è normale e non indica malfunzionamento. Ad elevate temperature ambiente, dopo lunghi periodi di utilizzo prolungato o dopo avere scattato molte foto in rapida successione, può venire visualizzato un avviso relativo alla temperatura. Dopodiché, la fotocamera si spegne automaticamente per ridurre al minimo i danni ai circuiti interni. Attendere che la fotocamera si raffreddi prima di riutilizzarla.

### **Utilizzare esclusivamente accessori elettronici di marca Nikon**

Le fotocamere Nikon sono progettate per essere conformi agli standard più elevati e includono una circuitazione elettronica complessa. Solo gli accessori elettronici di marca Nikon (compresi caricabatterie, batterie, adattatori CA e accessori per i flash) certificati specificatamente da Nikon per l'utilizzo con questa fotocamera digitale Nikon sono progettati e testati per funzionare in conformità con i requisiti operativi e di sicurezza di tale circuitazione elettronica.

L'utilizzo di accessori elettronici di altre marche potrebbe danneggiare la fotocamera e rendere nulla la garanzia Nikon. L'utilizzo di batterie ricaricabili agli ioni di litio di terze parti prive dell'ologramma Nikon riportato a destra potrebbe impedire il normale funzionamento della fotocamera o provocare surriscaldamento, innesco di fiamma, rotture o perdite di liquido.

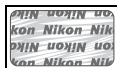

Per ulteriori informazioni sugli accessori di marca Nikon, rivolgersi a un rivenditore di zona autorizzato Nikon.

### **✔ Utilizzare esclusivamente accessori di marca Nikon**

Solo gli accessori di marca Nikon certificati specificatamente da Nikon per l'utilizzo con la fotocamera digitale Nikon sono progettati e testati per funzionare in conformità con i requisiti operativi e di sicurezza previsti.

L'UTILIZZO DI ACCESSORI DI ALTRE MARCHE POTREBBE DANNEGGIARE LA FOTOCAMERA E RENDERE NULLA LA GARANZIA NIKON.

### **✔ Manutenzione della fotocamera e degli accessori**

La fotocamera è un apparecchio di precisione che richiede una manutenzione regolare. Nikon consiglia di rivolgersi al rivenditore presso cui è stato effettuato l'acquisto o a un centro assistenza autorizzato Nikon per un controllo della fotocamera ogni uno-due anni e per una revisione ogni tre-cinque anni (le operazioni di controllo e revisione sono a pagamento). Se la fotocamera viene utilizzata a livello professionale, è particolarmente importante sottoporla a controlli e revisioni frequenti. Durante il controllo e la revisione, è necessario fornire anche tutti gli eventuali accessori regolarmente utilizzati con la fotocamera, come gli obiettivi.

### **✔ Prima di scattare foto importanti**

Prima di utilizzare la fotocamera in occasioni importanti (quali matrimoni o prima di portare la fotocamera in viaggio), eseguire uno scatto di prova per accertarsi che la fotocamera funzioni correttamente. Nikon declina ogni responsabilità per eventuali danni o perdite provocati da un possibile malfunzionamento del prodotto.

### **✔ Apprendimento costante**

Come parte integrante dell'impegno di Nikon per un "apprendimento costante" nell'ambito dell'assistenza ai prodotti, sono disponibili informazioni in continuo aggiornamento sui seguenti siti Web:

- **Per utenti negli Stati Uniti:** <http://www.nikonusa.com/>
- **Per utenti in Europa e Africa:** <http://www.europe-nikon.com/support/>
- **Per utenti in Asia, Oceania e Medio Oriente:** <http://www.nikon-asia.com/>

Visitare questi siti per tenersi aggiornati sulle informazioni più recenti riguardanti il prodotto, suggerimenti, risposte alle domande frequenti (FAQ) e consigli generali sulle tecniche fotografiche e di elaborazione digitale. Per ulteriori informazioni, rivolgersi al proprio rivenditore Nikon di fiducia. Per informazioni sui contatti, visitare <http://imaging.nikon.com/>



# Introduzione

## Contenuto della confezione

Verificate che la confezione contenga i seguenti articoli:



Tappo corpo BF-N1000

Fotocamera digitale Nikon 1 J2

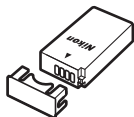

Batteria agli ioni di litio ricaricabile EN-EL20 (con copricontatti)



Caricabatteria MH-27 (adattatore CA per presa a muro o cavo di alimentazione forniti nei paesi e regioni ove necessari; la forma varia in base al paese di acquisto)

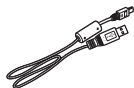

Cavo USB UC-E15



Obiettivo (in dotazione solo in caso di acquisto del kit obiettivo con la fotocamera; dotato di copriobiettivo anteriore e posteriore)

Cinghia AN-N1000

Garanzia

CD manuale di riferimento (contiene il presente manuale)

CD ViewNX 2/  
Short Movie Creator

Manuale d'uso

Le card di memoria sono acquistabili separatamente.



## Parti della fotocamera

Prendetevi alcuni minuti per familiarizzare con i controlli e i display della fotocamera. Vi consigliamo di mettere un segnalibro in questa sezione per poterla reperire facilmente anche nel corso della lettura del manuale.

### Corpo della fotocamera

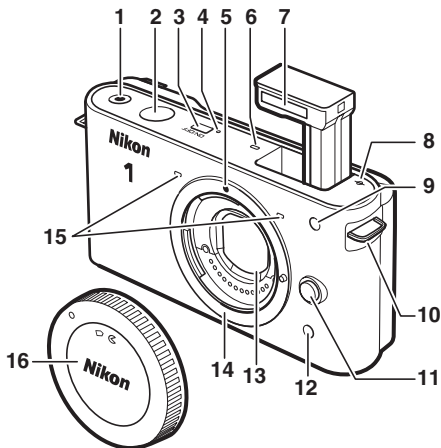

<b>1</b> Pulsante di registrazione filmato .....	42	<b>10</b> Occhietto per cinghia fotocamera.....	11
<b>2</b> Pulsante di scatto.....	22, 36, 43	<b>11</b> Pulsante di sblocco obiettivo.....	197
<b>3</b> Interruttore di alimentazione .....	17	<b>12</b> Ricevitore infrarossi.....	58, 183
<b>4</b> Spia di alimentazione .....	17	<b>13</b> Sistema antipolvere .....	172
<b>5</b> Riferimento di innesto.....	16	<b>14</b> Innesto dell'obiettivo.....	16, 148
<b>6</b> Altoparlante .....		<b>15</b> Microfono .....	42, 141
<b>7</b> Flash incorporato .....	62	<b>16</b> Tappo corpo.....	1, 167
<b>8</b> Indicatore del piano focale (∞) .....	148		
<b>9</b> Illuminatore ausiliario AF.....	145, 152		
Spia autoscatto.....	58		
Spia riduzione occhi rossi .....	62		

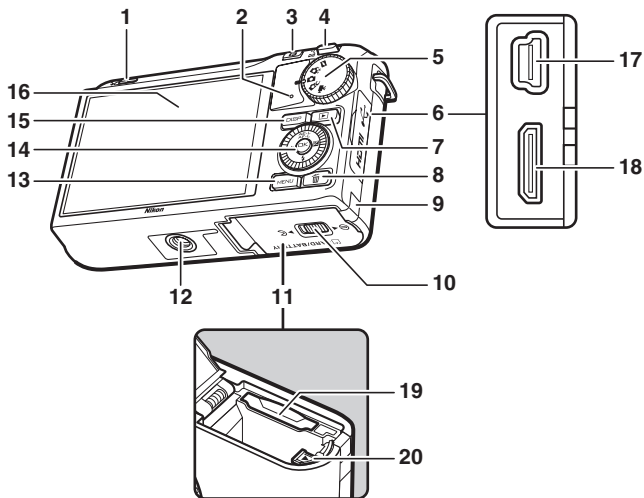

<b>1</b> Controllo di sollevamento flash .....62	<b>12</b> Attacco per treppiedi
<b>2</b> Spia di accesso card di memoria ..... 15, 23	<b>13</b> Pulsante MENU (menu) .... 8, 97, 107, 155
<b>3</b> Pulsante  (funzionalità) ..... 10	<b>14</b> Multi-selettore .....7
<b>4</b> Comando  (zoom in riproduzione/miniatura).....25, 47, 70, 72, 148	Pulsante  (OK).....7
<b>5</b> Ghiera di selezione modo ..... 6	AE-L/AF-L (AE-L/AF-L)..... 125, 151, 160
<b>6</b> Coperchio di protezione connettori	(compensazione dell'esposizione) .....60
<b>7</b> Pulsante  (riproduzione) .... 25, 38, 52	(modo flash).....63
<b>8</b> Pulsante  (cancella) .....26, 73	(autoscatto) .....57
<b>9</b> Copriconnettore di alimentazione per connettore opzionale di alimentazione ..... 170	<b>15</b> Pulsante DISP (visualizza) .....5, 51, 67
<b>10</b> Blocco coperchio slot card di memoria/vano batteria ..... 13, 15	<b>16</b> Monitor .....4, 5, 158
<b>11</b> Coperchio slot card di memoria/vano batteria..... 13, 15	<b>17</b> Connettore USB.....83, 90
	<b>18</b> Connettore mini pin HDMI .....88
	<b>19</b> Slot card di memoria..... 13
	<b>20</b> Blocco batteria..... 13, 15, 170

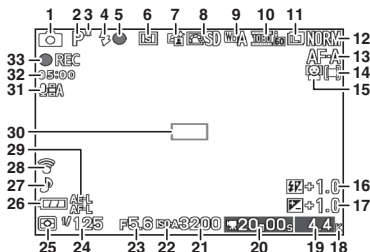

<b>1</b> Modo di ripresa .....	6	<b>19</b> Numero di esposizioni rimanenti .....	20
<b>2</b> Modo di esposizione .....	30, 110	Numero di scatti rimanenti prima che il buffer di memoria sia pieno.....	122
<b>3</b> Scena.....	22, 28	Indicatore registrazione del bilanciamento del bianco.....	129
<b>4</b> Indicatore di programma flessibile.....	112	Indicatore avviso card.....	157, 186
<b>5</b> Modo flash .....	62	<b>20</b> Tempo disponibile.....	42, 46
<b>6</b> Indicatore di flash pronto .....	62	<b>21</b> Sensibilità ISO* .....	131
<b>7</b> Modo autoscatto/comando a distanza.....	57	<b>22</b> Indicatore di sensibilità ISO* .....	131
Modo continuo* .....	121	Indicatore di sensibilità ISO auto* .....	131
<b>8</b> D-Lighting attivo* .....	139	<b>23</b> Diaframma .....	114, 115
<b>9</b> Picture Control* .....	132	<b>24</b> Tempo di posa .....	113, 115
<b>10</b> Bilanciamento del bianco* .....	126	<b>25</b> Misurazione esposimetrica* .....	124
Impostazioni filmato (filmati HD)* .....	123	<b>26</b> Indicatore batteria* .....	20
Frequenza fotogrammi (filmati al rallentatore)* .....	123	<b>27</b> Indicatori sonori* .....	159
<b>11</b> Dimensione dell'immagine* .....	119	<b>28</b> Indicatore Eye-Fi* .....	169
<b>12</b> Qualità dell'immagine* .....	118	<b>29</b> Indicatore di blocco esposizione automatica (AE)/ autofocus (AF) .....	125, 151
<b>13</b> Modo messa a fuoco* .....	144	<b>30</b> Area di messa a fuoco.....	23, 149
<b>14</b> Modo Area AF* .....	149	<b>31</b> Sensibilità microfono* .....	42, 141
<b>15</b> AF con priorità al volto* .....	24, 152	<b>32</b> Tempo trascorso .....	42, 46
<b>16</b> Compensazione flash.....	153	<b>33</b> Indicatore di registrazione.....	42, 46
<b>17</b> Compensazione dell'esposizione .....	60	Indicatore HDR .....	31
<b>18</b> "K" (visualizzato con memoria disponibile per più di 1000 esposizioni) .....	20		

\* Disponibile solo nella visualizzazione dettagliata (□ 5).



## Pulsante DISP (visualizza)

Premete DISP per scorrere gli indicatori di scatto (☐ 4) e riproduzione (☐ 67) come mostrato di seguito.

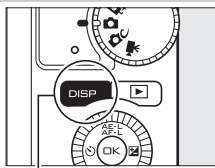

Pulsante DISP

### ■ Ripresa

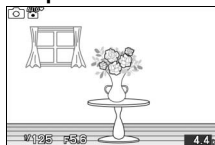

Visualizzazione semplificata

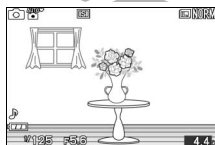

Visualizzazione dettagliata

### ■ Riproduzione

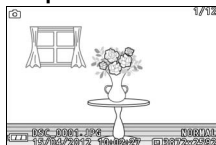

Informazioni sulla foto semplici

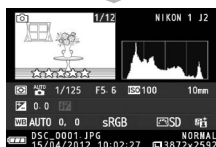

Informazioni sulla foto dettagliate

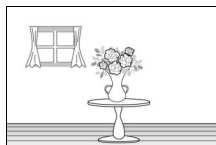

Soltanto immagine

### ☑ Reticolo di inquadratura

È possibile visualizzare un reticolo di inquadratura selezionando **Sì** per **Reticolo guida** nel menu impostazioni (☐ 158).

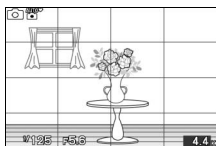

## Ghiera di selezione modo

La fotocamera consente di scegliere fra i seguenti modi di scatto:

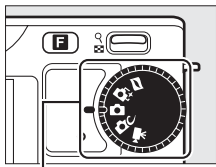

Ghiera di selezione modo



**Modo Istantanea movimento** (☐ 49): ogni volta che l'otturatore viene rilasciato, la fotocamera registra un'immagine fissa e un filmato di circa un secondo. Quando la risultante "Istantanea in movimento" viene visualizzata nella fotocamera, il filmato viene riprodotto al rallentatore per circa 2,5 secondi, seguito da un'immagine fissa.

**Modo Selezione foto intelligente** (☐ 35): ogni volta che l'otturatore viene rilasciato, la fotocamera seleziona automaticamente lo scatto migliore e i quattro migliori scatti in base alla composizione e al movimento.

**Modo foto auto** (☐ 21): per le fotografie. La fotocamera regola automaticamente le impostazioni perché si adattino al soggetto.

**Modo creativo** (☐ 27): per le fotografie in cui desiderate usare effetti speciali, far corrispondere le impostazioni alla scena o scattare nei modi di esposizione **P, S, A o M**.

**Modo Filmato** (☐ 41): registrazione di filmati HD o al rallentatore.

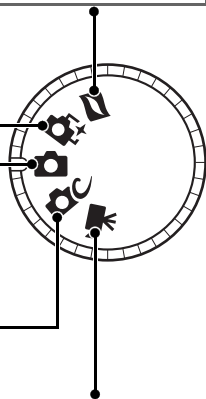

## Multi-selettore

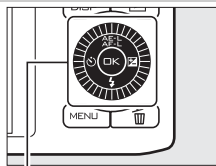

Per regolare le impostazioni e per spostarsi all'interno dei menu della fotocamera, utilizzate il multi-selettore e il pulsante .



Multi-selettore



### Impostazioni:

Per bloccare l'esposizione ( 125) e/o la messa a fuoco ( 150).

### Spostamento all'interno dei menu: ▲

Per spostare il cursore in alto.

### Impostazioni:

Per visualizzare il menu autoscatto/comando a distanza ( 57).

### Spostamento all'interno dei menu: ◀

Per tornare al menu precedente.



Per selezionare la voce evidenziata.

### Impostazioni:

Per visualizzare il menu compensazione dell'esposizione ( 60).

### Spostamento all'interno dei menu: ▶

Per selezionare la voce evidenziata o visualizzare il sottomenu.

### Impostazioni:

Per visualizzare il menu modo flash ( 62).

### Spostamento all'interno dei menu: ▼

Per spostare il cursore in basso.

**Nota:** è inoltre possibile evidenziare le voci ruotando il multi-selettore.

### Multi-selettore

Nel presente manuale i simboli ▲, ▶, ▼ e ◀ sono utilizzati per indicare le direzioni in alto, a destra, in basso e a sinistra del multi-selettore. È possibile evidenziare le voci ruotando il multi-selettore come mostrato a destra.



## Pulsante MENU

I menu della fotocamera consentono di accedere alla maggior parte delle opzioni di scatto, riproduzione e impostazione. Per visualizzare i menu, premete il pulsante MENU.

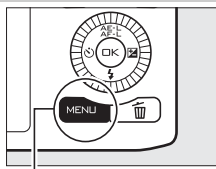

Pulsante MENU



### Schede

Scegliete fra i seguenti menu:

▶ Menu riproduzione (☐ 97)

⚙ Menu impostazioni (☐ 155)

📷 📷 📷 📷 Menu di ripresa (☐ 107)



Opzioni del menu

Opzioni del menu attuale.

La posizione nel menu attuale è indicata da un cursore.

## ■ ■ Utilizzo dei menu

Utilizzate il multi-selettore per spostarvi all'interno dei menu (☞ 7).

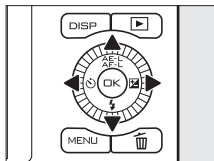

Multi-selettore

- 1 Premete ▲ o ▼ per selezionare la scheda, quindi premete ► per visualizzare le voci di menu.

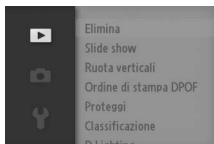

- 2 Evidenziate la voce di menu e premete ► per visualizzare le opzioni.

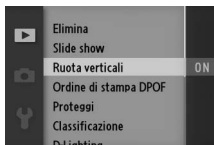

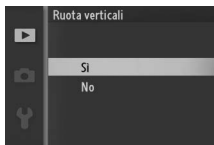

- 3 Evidenziate l'opzione desiderata e premete OK per effettuare la selezione.



### ✎ Utilizzo dei menu







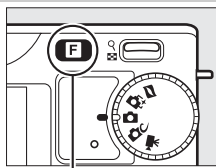



Le voci elencate possono variare in base alle impostazioni della fotocamera. Le voci visualizzate in grigio non sono attualmente disponibili (☞ 53). Per uscire dai menu e ritornare al modo di ripresa, premete il pulsante di scatto a metà corsa (☞ 22).

## Pulsante **F** (funzionalità)

Il pulsante **F** consente di utilizzare le seguenti funzioni nei modi creativo, filmato, Istantanea in movimento e riproduzione. Premere **F** e utilizzare il multi-selettore (o il comando ) e il pulsante  per regolare le opzioni.



Pulsante **F**

- **Scena (modo creativo):** Scegliere tra **P**, **S**, **A**, **M**, **Paesaggio notturno** () , **Ritratto notturno** () , **Controluce** () , **Panorama semplif.** () , **Flou** () , **Effetto miniatura** () e **Selezione colore** () .
- **Modo filmato (registrazione filmato;  44):** scegliete la registrazione ad alta definizione (**Filmato HD**) o al rallentatore (**Rallentatore**).
- **Tema (modo Istantanea in movimento;  51):** scegliete **Bellezza**, **Onde**, **Relax** o **Dolcezza**.
- **Classificazione (modo riproduzione;  74):** classificate le immagini.

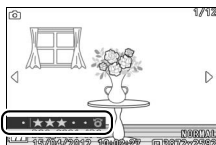

## Primi passi

### 1 Collegare la cinghia della fotocamera.

Fissate saldamente la cinghia ai due occhielli della fotocamera.

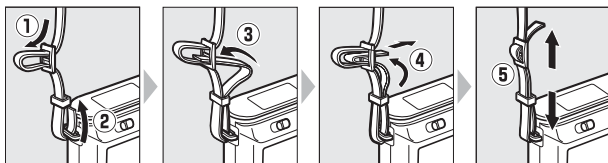

### 2 Ricaricate la batteria.

Inserite la batteria ① e collegate il caricabatteria in ②. La ricarica completa di una batteria scarica richiede circa 2 ore. Scollegate il caricabatteria e rimuovete la batteria una volta completata la ricarica.

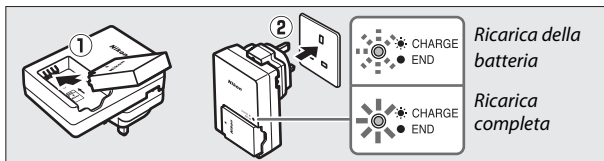

#### L'adattatore spina

In base al Paese o regione di acquisto, un adattatore spina può essere fornito con il caricabatteria. La forma dell'adattatore varia in base al Paese o regione di acquisto. Se viene fornito un adattatore spina, sollevare la spina a muro e collegare l'adattatore spina come mostrato sulla destra, assicurandosi che la spina sia inserita completamente. Il tentativo di rimuovere forzatamente l'adattatore spina potrebbe danneggiare il prodotto.

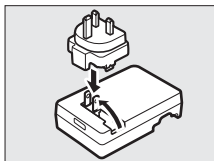

#### **Batteria e caricabatteria**

*Leggete e rispettate gli avvertimenti e le precauzioni indicati alle pagine x-xii e 173-176 del presente manuale.* Non utilizzate la batteria a temperature ambiente inferiori a 0 °C o superiori a 40 °C; il mancato rispetto di questa precauzione potrebbe danneggiare la batteria o ridurne le prestazioni. La capacità della batteria potrebbe essere ridotta e i tempi di ricarica potrebbero allungarsi a temperature della batteria da 0 °C a 10 °C e da 45 °C a 60 °C. La batteria non si carica se la temperatura è inferiore a 0 °C o superiore a 60 °C.

Caricare la batteria a temperature ambiente comprese tra 5 °C e 35 °C. Se la spia **CHARGE (CARICA)** lampeggia rapidamente durante la ricarica, interrompere immediatamente l'uso e portare la batteria e il caricabatteria al rivenditore o a un centro assistenza autorizzato Nikon.

Non muovere il caricabatteria e non toccare la batteria durante la ricarica. La mancata osservanza di tale precauzione potrebbe, in casi molto rari, far sì che il caricabatteria visualizzi una carica completata quando la batteria è stata caricata solo parzialmente. Rimuovere e reinserire la batteria per ricominciare la ricarica.

Utilizzate il caricabatteria solo con batterie compatibili. Scollegatelo quando non viene utilizzato.





### 3 Inserite la batteria e una card di memoria.

Accertatevi che l'orientamento della batteria e della card sia corretto. Utilizzando la batteria per mantenere il blocco batteria arancione premuto su un lato, fate scorrere la batteria finché non scatta in posizione e quindi fate scorrere la card di memoria fino a farla scattare in posizione.

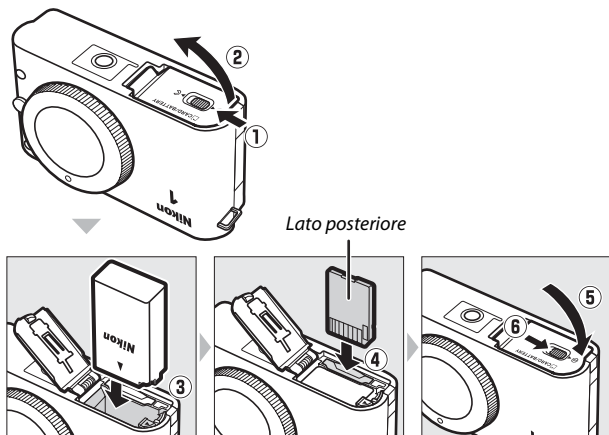

### ✓ Inserimento e rimozione di batterie e card di memoria

Spegnete sempre la fotocamera prima di inserire o rimuovere batterie o card di memoria. Tenete presente che la batteria può essere calda dopo l'uso. Prestate attenzione durante la rimozione della batteria.

### ✍ Formattazione delle card di memoria

Se la card di memoria viene utilizzata nella fotocamera per la prima volta, o è stata formattata in un altro dispositivo, selezionate **Formatta card** nel menu impostazioni e seguite le istruzioni visualizzate sullo schermo per formattare la card (☞ 157). *Tenete presente che tutti gli eventuali dati presenti nella carta verranno eliminati definitivamente.* Assicuratevi di aver copiato su un computer fotografie e altri dati che desiderate conservare, prima di procedere con la formattazione.

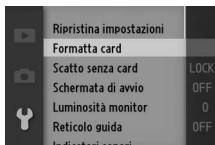

### ✍ Interruttore di protezione scrittura

Le card di memoria sono dotate di un interruttore di protezione scrittura per evitare la perdita accidentale dei dati. Quando questo interruttore si trova nella posizione di "lock" (blocco), la card di memoria non può essere formattata e non è possibile registrare o eliminare le foto. Per sbloccare la card di memoria, fate scorrere l'interruttore nella posizione di "scrittura".

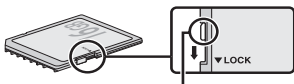



Interruttore di protezione scrittura

### Rimozione di batterie e card di memoria

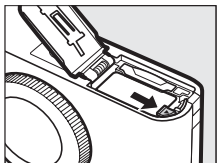
Dopo avere spento la fotocamera, verificare che la spia di accesso card di memoria (  3) sia spenta e aprire il coperchio vano batteria/alloggiamento card di memoria. Per rimuovere la batteria, prima rilasciarla premendo il blocco batteria arancione nella direzione mostrata dalla freccia, quindi rimuovere la batteria manualmente.



Per rimuovere una card di memoria, premete prima la card verso il basso per espellerla (  1); la card potrà quindi essere rimossa manualmente (  2).

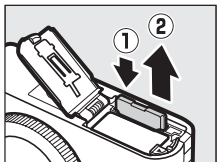

### Card di memoria

- La fotocamera memorizza le immagini su card di memoria SD, SDHC e SDXC (disponibili separatamente;  168).
- Le card di memoria potrebbero essere calde dopo l'uso. Prestate attenzione durante la rimozione delle card di memoria dalla fotocamera.
- Non rimuovete le card di memoria dalla fotocamera, non spegnete la fotocamera e non rimuovete o scollegate la fonte di alimentazione durante la formattazione o durante la registrazione, l'eliminazione o la copia di dati su un computer. La mancata osservanza di queste precauzioni potrebbe provocare la perdita di dati o danni alla fotocamera o alla card.
- Non toccate i terminali della card con le dita o con oggetti metallici.
- Non piegate, non fate cadere, né sottoponete a forti urti.
- Non applicate forza eccessiva all'involucro della card. La mancata osservanza di questa precauzione potrebbe arrecare danni alla card.
- Non esponete ad acqua, calore, livelli elevati di umidità o luce diretta del sole.
- Non formattare le card di memoria in un computer.



## 4 Collegare un obiettivo.

Prestare attenzione a non far penetrare polvere all'interno della fotocamera durante la rimozione dell'obiettivo o del tappo corpo. L'obiettivo generalmente utilizzato nel presente manuale a scopo illustrativo è un 1 NIKKOR VR 10–30 mm f/3.5-5.6. Vedere pagina 143 per informazioni sulla riduzione vibrazioni (VR), pagina 197 per informazioni sullo smontaggio degli obiettivi.

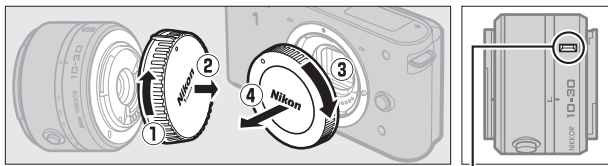

Riferimento di innesto (obiettivo)

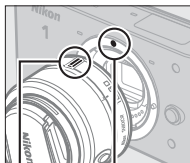

Riferimento di innesto (fotocamera)

Riferimento di innesto (obiettivo)

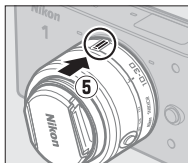

Mantenendo i contrassegni allineati, posizionate l'obiettivo sulla fotocamera, quindi ruotate finché non scatta in posizione.



### **Obiettivi con pulsanti barilotto per obiettivo ritraibile**

Gli obiettivi con pulsanti barilotto per obiettivo ritraibile non possono essere utilizzati se retratti. Per sbloccare ed estendere l'obiettivo, tenete premuto il pulsante barilotto per obiettivo ritraibile (1) ruotando contemporaneamente l'anello zoom (2). È possibile ritrarre l'obiettivo e bloccare l'anello zoom premendo il pulsante barilotto per obiettivo ritraibile e ruotando contemporaneamente l'anello nella direzione opposta. Prestate attenzione a non premere il pulsante barilotto per obiettivo ritraibile durante l'inserimento o la rimozione dell'obiettivo.

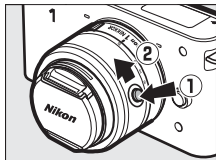

## 5 Accendete la fotocamera.

Premere l'interruttore di alimentazione per accendere la fotocamera. La spia di alimentazione si illuminerà brevemente in verde e il monitor si accenderà. Assicurarsi di rimuovere il tappo dell'obiettivo prima della ripresa.

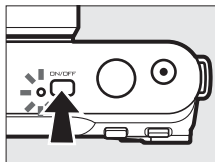

### **Spegnimento della fotocamera**

Per spegnere la fotocamera, premete nuovamente l'interruttore di alimentazione. Il monitor si spegnerà.

### **Autospegnimento**

Se non viene eseguita alcuna operazione per circa 30 secondi, i display si spegneranno e la spia di alimentazione inizierà a lampeggiare (se lo si desidera, è possibile modificare il ritardo prima che i display si spengano automaticamente utilizzando l'opzione **Autospegnimento** nel menu impostazioni; □ 159). È possibile riattivare la fotocamera azionando i pulsanti, la ghiera di selezione modo o altri comandi della fotocamera. Se non viene eseguita alcuna operazione per circa tre minuti dopo lo spegnimento dei display, la fotocamera si spegnerà automaticamente.

### **Collegamento e rimozione degli obiettivi**

Spegnete sempre la fotocamera prima di collegare o rimuovere gli obiettivi. Tenete presente che quando la fotocamera è spenta, la barriera di protezione sensore nell'obiettivo sarà chiusa per proteggere il sensore di immagine della fotocamera.

### **Obiettivi con pulsanti barilotto per obiettivo ritraibile**

Se si utilizza un obiettivo con un pulsante barilotto per obiettivo ritraibile (□ 16), la fotocamera si accende automaticamente quando il blocco barilotto per obiettivo ritraibile viene rilasciato; inoltre, se è visualizzata la vista attraverso l'obiettivo o il monitor è spento, la fotocamera si spegne quando il barilotto per obiettivo è bloccato (nel caso degli obiettivi 1 NIKKOR VR 10–30 mm f/3.5–5.6 e 1 NIKKOR VR 30–110 mm f/3.8–5.6, è richiesta la versione 1.10 o successiva del firmware se il blocco del barilotto per obiettivo serve a spegnere la fotocamera quando il monitor è spento; per informazioni sull'aggiornamento del firmware dell'obiettivo, visitare il sito web di Nikon della propria area).



## 6 Scegliete una lingua e impostate l'orologio.

Alla prima accensione della fotocamera verrà visualizzata una finestra di dialogo per la selezione della lingua. Utilizzate il multi-selettore e il pulsante  (📖 9) per scegliere una lingua e impostare l'orologio della fotocamera. Non è possibile scattare fotografie fino a quando non sono state impostate data e ora.

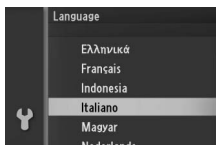

Premete ▲ o ▼ per evidenziare la lingua e premete .



Premete ◀ o ▶ per evidenziare il fuso orario e premete .

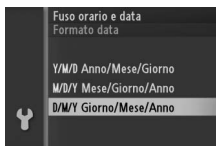

Premete ▲ o ▼ per evidenziare il formato data e premete .

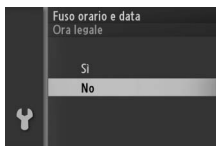

Premete ▲ o ▼ per evidenziare l'opzione dell'ora legale e premete .

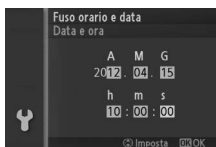

Premete ◀ o ▶ per selezionare le voci e premete ▲ o ▼ per modificare. Al termine, premete .

**Nota:** la fotocamera utilizza un orologio a 24 ore. La lingua e l'orologio possono essere modificati in qualsiasi momento utilizzando le opzioni **Lingua (Language)** (📖 162) e **Fuso orario e data** (📖 162) nel menu impostazioni.

### **Orologio della fotocamera**

L'orologio della fotocamera è meno preciso della maggior parte degli orologi da polso e da parete. Confrontate regolarmente l'orologio della fotocamera con altri orologi più precisi e riaggiustatelo se necessario.





L'orologio della fotocamera è alimentato da una fonte d'alimentazione autonoma e ricaricabile che si ricarica, se necessario, quando è installata la batteria principale o la fotocamera è alimentata da un connettore di alimentazione EP-5C opzionale e dall'adattatore CA EH-5b (☞ 170). Con tre giorni di ricarica, l'orologio sarà alimentato per circa un mese. Se viene visualizzato un messaggio che avvisa che l'orologio è stato resettato quando si accende la fotocamera, la batteria dell'orologio è scarica e l'ora è stata reimpostata. Impostate l'orologio su ora e data corrette.



## 7 Controllate il livello della batteria e la capacità della card di memoria.

Controllate il livello della batteria e il numero di esposizioni rimanenti nel monitor.

### ■ Livello della batteria

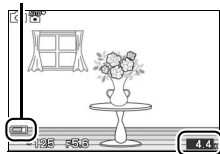

Display	Descrizione
NESSUNA ICONA	Batteria completamente carica o parzialmente scarica; livello indicato dall'icona  o  nella visualizzazione dettagliata (  5).
	Batteria quasi scarica. Tenete pronta una batteria completamente carica o preparatevi alla ricarica della batteria.
Impossibile scattare. Inserire una batteria completamente carica.	Batteria scarica; scatto disattivato. Inserite una batteria carica.

### Livello batteria



Esposizioni rimanenti

### ■ Numero di esposizioni rimanenti

Sul monitor viene riportato il numero di immagini che è possibile memorizzare nella card di memoria con le impostazioni correnti (i valori superiori a 1000 sono arrotondati per difetto al centinaio più prossimo; ad esempio, i valori compresi tra 1200 e 1299 sono mostrati come 1,2 K). Se viene visualizzato un avviso in cui è indicato che non è disponibile memoria sufficiente per altre fotografie, inserite un'altra card di memoria ( 13) o cancellate alcune foto ( 73).



# Modo foto auto

Il modo foto auto è il modo generalmente utilizzato per scattare le foto.

## Scatto di foto nel modo foto auto

### 1 Selezionare modo foto auto.

Ruotate la ghiera di selezione modo su .

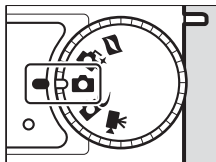

### 2 Preparate la fotocamera

Reggere la fotocamera saldamente con entrambe le mani, prestando attenzione a non ostruire l'obiettivo, l'illuminatore ausiliario AF o il microfono. Ruotare la fotocamera come mostrato in basso a destra quando scattate immagini con orientamento "verticale" (ritratto).

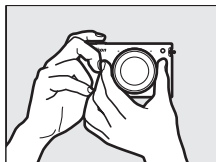

Tempi di posa lenti quando l'illuminazione è scarsa; è consigliato l'utilizzo del flash incorporato ( 62) o di un treppiedi.

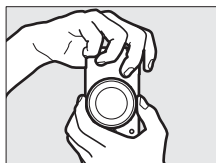

#### Impostazioni disponibili

Per informazioni sulle opzioni disponibili nel modo foto auto, fare riferimento a pagina 53.

### 3 Componete l'immagine.

Posizionate il soggetto al centro dell'inquadratura.

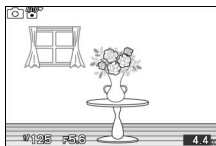

#### Pulsante di scatto

La fotocamera dispone di un pulsante di scatto a due stadi. La fotocamera mette a fuoco quando il pulsante di scatto viene premuto a metà corsa. Premete il pulsante di scatto fino in fondo per scattare la foto.



**Messa a fuoco:**

*premete a metà corsa*

**Scatto:**

*premete fino in fondo*

#### Selezione automatica scene

In modo foto auto, la fotocamera analizza automaticamente il soggetto e seleziona la scena appropriata. La scena selezionata è indicata da un'icona nel display.

*Icona scena*

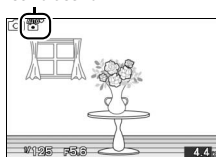

 **Ritratto:** soggetti di ritratti di persone.

 **Paesaggio:** panorami e paesaggi metropolitani.

 **Ritratto notturno:** ritratto di soggetti inquadrati su sfondi scuri.

 **Close-up:** soggetti vicini alla fotocamera.

 **Auto:** soggetti che non rientrano nelle categorie elencate sopra.

#### Registrazione di filmati

Nel modo foto auto, non è possibile registrare filmati e la pressione del pulsante di registrazione filmato non produce alcun effetto.

#### Vedere anche

Per informazioni sulla disattivazione del segnale acustico che si attiva quando la fotocamera mette a fuoco o viene rilasciato l'otturatore, fate riferimento a pagina 159.

## 4 Mettete a fuoco.

Premete il pulsante di scatto a metà corsa per mettere a fuoco. Se il soggetto è scarsamente illuminato, l'illuminatore ausiliario AF (☐ 2) potrebbe accendersi per facilitare l'operazione di messa a fuoco.



**Se la fotocamera non è in grado di mettere a fuoco**, l'area di messa a fuoco verrà evidenziata in verde e verrà prodotto un segnale acustico (il segnale acustico non viene prodotto se il soggetto è in movimento).

Area di messa a fuoco

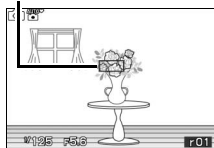

**Se la fotocamera non è in grado di mettere a fuoco**, l'area di messa a fuoco sarà visualizzata in rosso. Vedere pagina 146.

## 5 Scattate

Premere delicatamente il pulsante di scatto fino in fondo per rilasciare l'otturatore e registrare la fotografia. La spia di accesso card di memoria si accende e la foto viene visualizzata nel monitor per alcuni secondi (la foto viene automaticamente cancellata dal display e la fotocamera sarà pronta allo scatto quando il pulsante di scatto è premuto a metà corsa). *Non espellere la card di memoria né rimuovere o scollegare la fonte di alimentazione fino allo spegnimento della spia e al completamento della registrazione.*

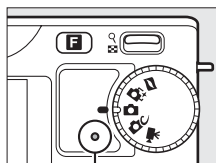

Spia di accesso card di memoria

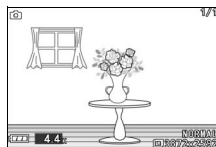

### **Utilizzo dell'obiettivo zoom**

Utilizzare l'anello zoom per ingrandire il soggetto, in modo che riempi un'area più grande dell'inquadratura, o per ridurlo, in modo da aumentare l'area visibile nella fotografia finale (selezionare lunghezze focali più lunghe sulla scala delle lunghezze focali dell'obiettivo per ingrandire, lunghezze focali più brevi per ridurre).

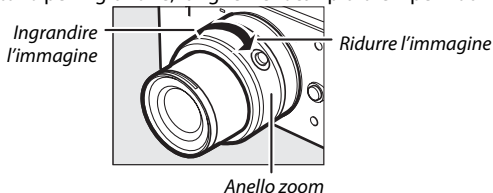

Se utilizzate un obiettivo opzionale con interruttore zoom motorizzato, selezionate **T** per ingrandire e **W** per ridurre. La velocità di ingrandimento e riduzione della fotocamera varia in base al livello di scorrimento dell'interruttore. La posizione dello zoom è indicata dalla guida dello zoom nel display.

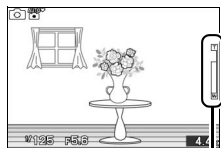

*Guida zoom*

### **AF con priorità al volto**

La fotocamera rileva e mette a fuoco i soggetti del ritratto (AF con priorità al volto). Verrà visualizzato un bordo doppio giallo se viene rilevato un soggetto del ritratto rivolto verso la fotocamera (se sono presenti più volti, ne vengono rilevati un massimo di cinque, la fotocamera selezionerà il soggetto più vicino). Premete il pulsante di scatto a metà corsa per mettere a fuoco il soggetto nel bordo doppio giallo. Il bordo scomparirà dal display se la fotocamera non è più in grado di rilevare il soggetto (perché, ad esempio, il soggetto ha distolto lo sguardo).



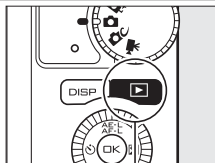

## Visualizzazione delle fotografie

Premete  per visualizzare la fotografia più recente a pieno formato nel monitor (riproduzione a pieno formato).



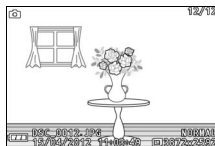

Pulsante 



Premete  o  o ruotate il multi-selettore per visualizzare altre immagini.



Per ingrandire l'immagine corrente al centro, premete il comando  verso l'alto (📖 72). Premete  verso il basso per ridurla. Per visualizzare più immagini, premete  verso il basso quando l'immagine è visualizzata a pieno formato (📖 70).

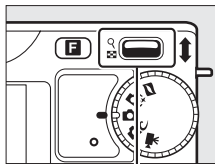

Comando 

Premete il pulsante di scatto a metà corsa per interrompere la produzione e tornare al modo di ripresa.

### Vedere anche

Per informazioni su come visualizzare/nascondere le informazioni sulle foto, fate riferimento a pagina 67. Per informazioni sugli slide show, fate riferimento a pagina 75.

## Cancelazione delle immagini

Per cancellare l'immagine corrente, premete . Tenete presente che, una volta eliminate, non è possibile recuperare le fotografie.

### 1 Visualizzate la fotografia.



Visualizzate la fotografia che desiderate cancellare come descritto nella pagina precedente.

### 2 Premete .

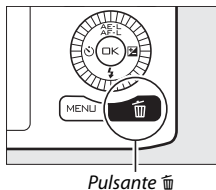
Verrà visualizzata una finestra di conferma.



### 3 Eliminate la fotografia.

Premere nuovamente  per eliminare l'immagine e tornare alla riproduzione oppure premere  per uscire senza eliminare l'immagine.

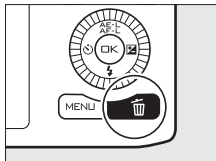

#### **Cancelazione di più immagini** (□ 73)

L'opzione **Elimina** nel menu di riproduzione può essere utilizzata per cancellare immagini selezionate, tutte le immagini, immagini scattate in date selezionate o immagini selezionate precedentemente per la cancellazione.

# Modo creativo

Scegliere il modo creativo quando si scattano foto usando effetti speciali, facendo corrispondere le impostazioni alla scena, oppure scattare nei modi di esposizione **P**, **S**, **A** o **M**.

## Scelta di un modo creativo

### 1 Selezionate il modo creativo.

Ruotare la ghiera di selezione modo su **CC**.

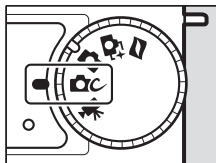

### 2 Scegliete una scena.

Premere il pulsante **F** e selezionare una scena con il multi-selettore (☐ 28).

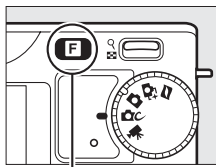

Pulsante **F**





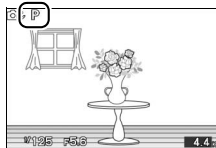
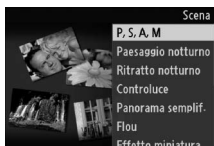

Premere **OK** per selezionare la scena evidenziata. La selezione viene indicata da un'icona nel display.







## Scelta di una scena

Il modo creativo consente di scegliere fra le seguenti scene:

Opzione	Descrizione
<b>P, S, A, M</b>	Per controllare tutta la gamma delle impostazioni della fotocamera e scegliere come la fotocamera imposta il tempo di posa e l'apertura (□ 30).
<b>Paesaggio notturno</b> 	Ogni volta che il pulsante di scatto viene premuto fino in fondo, la fotocamera riprende una serie di scatti e li combina per catturare un'illuminazione scarsa nelle scene notturne; durante l'elaborazione, viene visualizzato un messaggio e non si possono scattare immagini. Il flash non si attiva e i bordi delle foto vengono tagliati. Si noti che i risultati desiderati potrebbero non essere ottenuti se la fotocamera o il soggetto si muovono durante la ripresa; se la fotocamera non è in grado di combinare le immagini, verrà visualizzato un avviso e sarà scattata soltanto un'immagine.
<b>Ritratto notturno</b> 	Ogni volta che il pulsante di scatto viene premuto fino in fondo, la fotocamera riprende una serie di scatti, alcuni con il flash e alcuni senza, e li combina per catturare l'illuminazione di background nei ritratti scattati di notte o con luce scarsa; durante l'elaborazione, viene visualizzato un messaggio e non si possono scattare immagini. Sollevare il flash incorporato prima della ripresa; non verrà scattata alcuna foto se non si solleva il flash. Si noti che i bordi delle foto saranno ritagliati e che potrebbe non essere possibile ottenere i risultati desiderati se la fotocamera o il soggetto si muovono durante la ripresa; se la fotocamera non è in grado di combinare le immagini, verrà visualizzato un avvertimento e la fotocamera scatterà un'unica immagine utilizzando il flash.
<b>Controluce</b> 	Per fotografare soggetti controluce (□ 31).
<b>Panorama semplif.</b> 	Per scattare panoramiche che saranno visualizzate in seguito sulla fotocamera (□ 32).

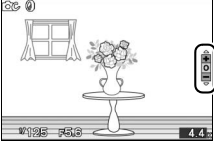

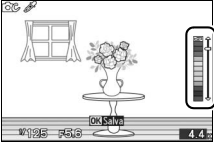
Opzione	Descrizione
<b>Flou (0)</b>	<p>Per scattare foto con un effetto filtro flou. Per scegliere la quantità di flou, premere  quando è visualizzata la vista attraverso l'obiettivo, selezionare un'opzione usando il multi-selettore, quindi premere  per selezionare.</p> 
<b>Effetto miniatura (📷)</b>	<p>La parte superiore e quella inferiore di ciascuna foto vengono sfocate in modo tale che il soggetto appaia come un diorama fotografato a breve distanza. Funziona in modo ottimale quando si riprende da un punto di vista alto.</p>
<b>Selezione colore (🖌️)</b>	<p>Per scattare foto in cui soltanto la tinta scelta tramite il multi-selettore e il pulsante  appare a colori.</p> 



Si noti che non è possibile registrare filmati in modo creativo e che la pressione del pulsante di registrazione filmato non produce alcun effetto.

#### **Impostazioni disponibili**

Per informazioni sulle opzioni disponibili nel modo creativo, fare riferimento a pagina 53.

## P, S, A, M

I modi **P, S, A, M** consentono di scegliere il modo di esposizione, che controlla la maniera in cui la fotocamera imposta il tempo di posa e l'apertura.

### ■ ■ Modo di esposizione

Per scegliere il modo di esposizione, premere il pulsante MENU, selezionare **Modo di esposizione** (☰ 110) nel menu di ripresa (☰ 107) e premere ► per visualizzare le opzioni presentate di seguito, quindi selezionare un'opzione e premere .

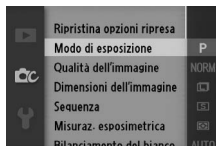

<b>P Auto programmato</b>	La fotocamera imposta il tempo di posa e l'apertura per ottenere un'esposizione ottimale (☰ 112). È consigliato per le istantanee e altre situazioni in cui si ha poco tempo per regolare le impostazioni della fotocamera.
<b>S Auto a priorità di tempi</b>	L'utente sceglie il tempo di posa; la fotocamera seleziona un'apertura per garantire risultati ottimali (☰ 113). Utilizzare questa opzione per fermare l'azione o creare un effetto di movimento confuso.
<b>A Auto priorità diaframmi</b>	L'utente sceglie l'apertura; la fotocamera seleziona un tempo di posa per garantire risultati ottimali (☰ 114). Utilizzare per rendere confuso lo sfondo o per mettere a fuoco sia lo sfondo sia i primi piani.
<b>M Manuale</b>	L'utente controlla sia il tempo di posa sia l'apertura (☰ 115).

## Controluce

Il metodo usato per catturare dettagli in aree in ombra di soggetti in controluce dipende dall'opzione selezionata per **HDR** nel menu di ripresa (☞ 107).

**Si**

I dettagli nelle alte luci e nelle ombre vengono conservati usando HDR (high dynamic range); **HDR** appare sul display. Ogni volta che viene premuto il pulsante di scatto fino in fondo, la fotocamera riprende due scatti in rapida successione e li combina per conservare i dettagli in condizioni di alte luci e ombre in scene con forti contrasti; il flash incorporato non si attiva. Mentre gli scatti sono combinati, verrà visualizzato un messaggio e lo scatto dell'otturatore sarà disabilitato. La foto finale verrà visualizzata al termine dell'elaborazione.

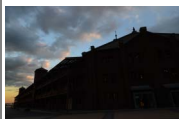

*Prima esposizione  
(più scura)*



*Seconda esposizione  
(più luminosa)*



*Immagine combinata  
HDR*

**No**

Il flash si attiva per "schiarire" (illuminare) le ombre nei soggetti in controluce. Viene scattata soltanto una foto quando viene premuto il pulsante di scatto fino in fondo e il flash si attiva a ogni scatto. Non vengono scattate immagini se il flash incorporato non è sollevato; sollevare il flash prima della ripresa.

### Inquadratura delle fotografie HDR

I bordi dell'immagine saranno ritagliati. I risultati desiderati potrebbero non essere ottenuti se la fotocamera o il soggetto si muovono durante la ripresa. A seconda della scena, le ombreggiature potrebbero essere irregolari e potrebbero apparire ombre intorno a oggetti molto luminosi oppure aloni intorno a oggetti scuri. Se la fotocamera non è in grado di combinare con successo le due immagini, verrà registrata un'unica immagine con esposizione normale e verrà applicato D-Lighting attivo (☞ 139).



## Panorama semplif.

Attenersi alla procedura seguente per scattare panoramiche. Durante la ripresa, la fotocamera mette a fuoco usando area AF auto (☞ 149); AF con priorità al volto (☞ 24) non è disponibile. Si può utilizzare la compensazione dell'esposizione (☞ 60), ma il flash incorporato non si attiva.

### 1 Impostate la messa a fuoco e l'esposizione.

Inquadrare l'avvio della panoramica e premere il pulsante di scatto a metà corsa. Appariranno le guide nel display.

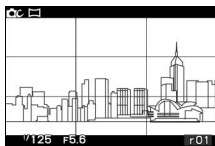

### 2 Iniziate a scattare.

Premere il pulsante di scatto fino in fondo e quindi sollevare il dito dal pulsante. Le icone △, ▽, ◀ e ▶ appaiono nel display per indicare le possibili direzioni per effettuare una ripresa panoramica.

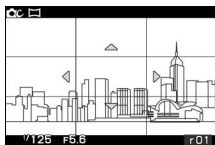



### 3 Effettuate una ripresa panoramica con la fotocamera.

Effettuare lentamente una ripresa panoramica con la fotocamera in alto, in basso, a sinistra o a destra, come mostrato di seguito. La ripresa inizia quando la fotocamera rileva la direzione della ripresa panoramica e un indicatore di avanzamento appare nel display. La ripresa termina automaticamente quando si raggiunge la fine della panoramica.

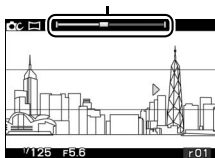
*Indicatore di avanzamento*



Un esempio di come effettuare una ripresa panoramica con la fotocamera viene mostrato di seguito. Senza cambiare la vostra posizione, effettuare una ripresa panoramica con la fotocamera in una curva regolare, o orizzontale o verticale. Regolare i tempi della ripresa panoramica in base all'opzione selezionata per **Dimensioni dell'immagine** nel menu di ripresa: sono necessari circa 15 secondi per completare la ripresa panoramica quando è selezionato  **Panorama normale**, circa 30 secondi quando è selezionato  **Panorama ampio**.

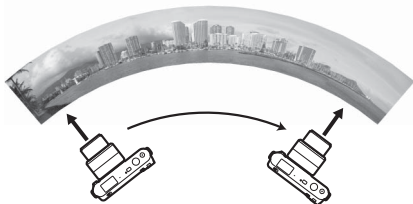



#### **Panoramiche**

Gli obiettivi grandangolo ad alta distorsione potrebbero non riuscire a produrre i risultati desiderati. Viene visualizzato un messaggio di errore se la fotocamera effettua la ripresa panoramica troppo velocemente o con poca regolarità.

La panoramica completata sarà leggermente più piccola dell'area visibile nel display durante la ripresa. Non verrà registrata alcuna panoramica se la ripresa termina prima del punto di mezzo della ripresa; se la ripresa termina dopo questo punto ma prima del completamento della panoramica, la porzione non registrata verrà mostrata in grigio.











## ■ Visualizzazione di panoramiche

Le panoramiche possono essere visualizzate premendo  quando viene visualizzata una panoramica a pieno formato ( 25). L'avvio della panoramica sarà visualizzato con la dimensione più piccola che riempie il display, quindi la fotocamera scorrerà attraverso l'immagine nella direzione originale di effettuazione della ripresa panoramica.



*Finestra di Guida navigazione*

È possibile eseguire le seguenti operazioni:

Per	Usare	Descrizione
Pausa		Per mettere in pausa la riproduzione.
Riprodurre		Per riprendere la riproduzione quando la panoramica è in pausa o durante il riavvolgimento/avanzamento.
Andare avanti/ riavvolgere		Premere  per riavvolgere,  per avanzare. Se la riproduzione viene messa in pausa, la panoramica si riavvolge o avanza di un segmento alla volta; tenere premuto il pulsante per un riavvolgimento o un avanzamento continuo. Potete inoltre ruotare il multi-selettore per riavvolgere o avanzare.
Tornare alla riproduzione a pieno formato		Premere  o  per passare alla riproduzione a pieno formato.

# Modo Selezione foto intelligente

Scegliete il modo Selezione foto intelligente per le foto che catturano un'espressione mutevole sul volto di un soggetto ritratto o altri scatti difficili da riprendere come le foto di gruppo durante le feste. Ogni volta che l'otturatore viene rilasciato, la fotocamera seleziona automaticamente lo scatto migliore e i quattro migliori scatti in base alla composizione e al movimento.

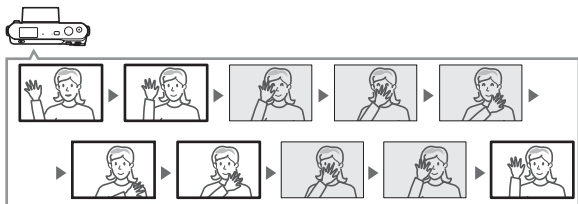

## Ripresa di foto nel modo Selezione foto intelligente

### 1 Selezionate il modo Selezione foto intelligente.

Ruotate la ghiera di selezione modo su .

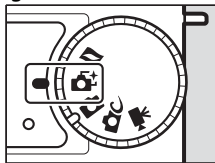

#### Impostazioni disponibili

Per informazioni sulle opzioni disponibili nel modo Selezione foto intelligente, fate riferimento a pagina 53.

## 2 Componete l'immagine.

Comporre la foto con il soggetto al centro dell'inquadratura.



## 3 Avviate il buffering delle foto.

Premete il pulsante di scatto a metà corsa per mettere a fuoco (📖 23). Verrà visualizzata un'icona quando la fotocamera inizia a registrare le immagini nel buffer di memoria. La fotocamera regola continuamente la messa a fuoco per tenere conto delle variazioni di distanza dal soggetto nelle cornici di messa a fuoco dell'area AF quando il pulsante di scatto viene premuto a metà corsa.

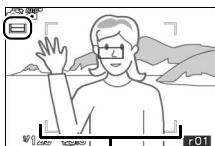

*Cornici area AF*

## 4 Scattate.

Premere delicatamente il pulsante di scatto fino in fondo. La fotocamera confronterà gli scatti registrati nel buffer prima e dopo la pressione del pulsante di scatto e ne selezionerà cinque da copiare nella card di memoria. Tenere presente che l'operazione potrebbe richiedere del tempo. Al termine della registrazione, nel monitor viene visualizzata per alcuni secondi la migliore immagine.





### **Buffering**

Il buffering inizia quando il pulsante di scatto viene premuto a metà corsa e termina dopo circa 90 secondi o quando il pulsante di scatto viene premuto fino in fondo.

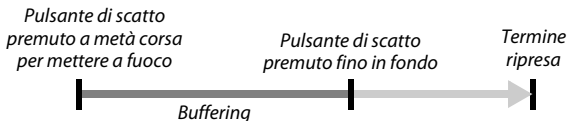

### **Modo Selezione foto intelligente**

La fotocamera sceglie automaticamente un modo scena appropriato per il soggetto. Non è possibile registrare filmati e la pressione del pulsante di registrazione filmato non produce alcun effetto. Non è possibile utilizzare il flash.



## Visualizzazione delle fotografie



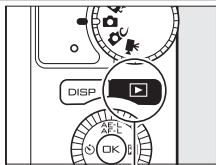

Premete  e utilizzate il multi-selettore per visualizzare le fotografie scattate con la Selezione foto intelligente (📖 25; le immagini riprese con la Selezione foto intelligente sono indicate da un'icona ). Delle cinque fotografie registrate tramite Selezione foto intelligente, verrà visualizzato solo lo scatto migliore (quando si preme il multi-selettore verso destra per visualizzare l'immagine successiva, la fotocamera salterà gli scatti candidati al miglior scatto, pertanto la successiva immagine visualizzata potrebbe non avere un numero file immediatamente successivo a quello dell'immagine corrente). Per terminare la riproduzione e ritornare al modo di ripresa, premete il pulsante di scatto a metà corsa.



Pulsante 



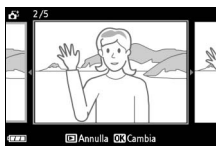

### Scelta dello scatto migliore

Quando viene visualizzata una fotografia scattata con Selezione foto intelligente, potete scegliere lo scatto migliore, potete scegliere lo scatto migliore premendo . Premete  o  per visualizzare le altre immagini in sequenza e  per selezionare l'immagine corrente come scatto migliore. Per tornare alla riproduzione normale, premete .



## Cancellazione delle immagini

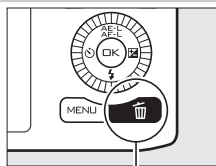

Se premete  quando scattate un'immagine con Selezione foto intelligente selezionato, verrà visualizzata una finestra di conferma; premete nuovamente  per cancellare lo scatto migliore e le quattro immagini candidate allo scatto migliore oppure premete  per uscire senza cancellare le immagini. *Tenete presente che, una volta eliminate, non è possibile recuperare le fotografie.*

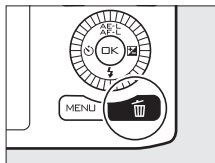
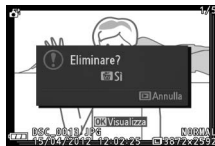

Pulsante 



### Cancellazione delle singole fotografie

Se premete il pulsante  nella finestra di selezione dello scatto migliore, vengono visualizzate le seguenti opzioni; evidenziate un'opzione utilizzando il multi-selettore e premete  per effettuare la selezione.

- **Questa immagine:** per cancellare la foto corrente (tenete presente che l'immagine selezionata correntemente come scatto migliore non può essere cancellata).
- **Tutte tranne migliore:** per cancellare tutte le foto nella sequenza ad eccezione di quella selezionata correntemente come scatto migliore.

Verrà visualizzata una finestra di conferma; per cancellare l'immagine o le immagini selezionate, evidenziate **Sì** e premete .

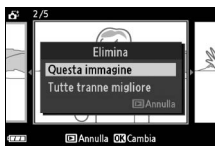



# Modo Filmato

Scegliete il modo Filmato per riprendere filmati **high-definition (HD)** o al rallentatore (📖 45) utilizzando il pulsante di registrazione filmato.

## Filmati HD

Registrate filmati con audio con proporzioni di 16 : 9.

### 1 Selezionate il modo filmato.

Ruotate la ghiera di selezione modo su 📹. Un ritaglio del filmato HD con proporzioni di 16 : 9 verrà visualizzato sul display.

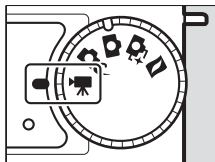

### 2 Inquadrate lo scatto di apertura.

Inquadrare lo scatto di apertura con il soggetto al centro del display.

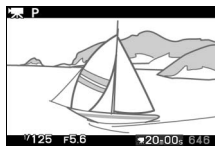

#### **Vedere anche**

Per informazioni sull'aggiunta di effetti di dissolvenza, fate riferimento a pagina 140. Le opzioni relative a dimensione e frequenza dei fotogrammi sono descritte a pagina 123.

#### **Icona**

Un'icona  indica che non è possibile registrare filmati.

#### **Impostazioni disponibili**

Per informazioni sulle opzioni disponibili nel modo filmato, fate riferimento a pagina 53.

### 3 Avviate la registrazione.

Premete il pulsante di registrazione filmato per avviare la registrazione. Un indicatore di registrazione, il tempo trascorso e il tempo restante vengono visualizzati durante la registrazione.

#### **Registrazione audio**

Prestate attenzione a non coprire il microfono e tenete presente che il microfono incorporato può registrare i suoni emessi dalla fotocamera o dall'obiettivo. Per impostazione predefinita, la fotocamera mette a fuoco in modo continuo. Per evitare di registrare il rumore della messa a fuoco, selezionate un modo di messa a fuoco **AF-S** (☐ 144). La voce **Opzioni audio dei filmati** nel menu di ripresa include opzioni per la regolazione di sensibilità e l'attenuazione del rumore del vento per il microfono incorporato (☐ 141).

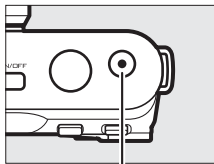

*Pulsante di registrazione filmato*

*Indicatore di registrazione/  
tempo trascorso*



*Tempo disponibile*

### 4 Terminare la registrazione.

Premete nuovamente il pulsante di registrazione filmato per mettere fine alla registrazione. La registrazione si arresta automaticamente quando viene raggiunta la lunghezza massima (☐ 123), la card di memoria è piena, viene selezionato un altro modo, viene rimosso l'obiettivo o la fotocamera diventa troppo calda (☐ xvi).

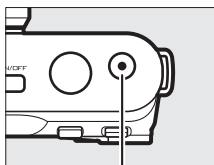

*Pulsante di registrazione filmato*

#### **Lunghezza massima**

I filmati HD possono avere una dimensione massima di 4 GB ed essere lunghi fino a 20 minuti (per ulteriori informazioni, vedere a pagina 123); si noti che, a seconda della velocità di scrittura sulla card di memoria, la ripresa potrebbe terminare prima che venga raggiunta questa lunghezza (☐ 168).

#### **Blocco esposizione**

L'esposizione si blocca quando il pulsante **AE-L** (multi-selettore su) viene premuto (☐ 125).

## ■ Scatto di fotografie durante la registrazione di filmati HD

Premete il pulsante di scatto fino in fondo per scattare una fotografia senza interrompere la registrazione del filmato HD. Le fotografie scattate durante la registrazione di filmati hanno proporzioni di 16 : 9.

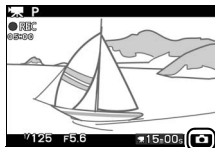

### Scatto di fotografie durante la registrazione di filmati

È possibile scattare fino a 15 fotografie con ciascuna ripresa di filmato. Tenete presente che non è possibile scattare fotografie con filmati al rallentatore.



## ■ Scelta del tipo di filmato

Per scegliere tra registrazioni in alta definizione e al rallentatore, premete **F** e utilizzate il multi-selettore e il pulsante **OK** per scegliere una delle seguenti opzioni:

- **Filmato HD:** consente di registrare filmati in HD.
- **Rallentatore:** per registrare filmati al rallentatore (☞ 45).

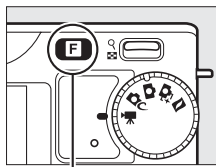

Pulsante **F**

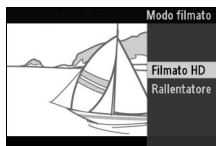

## ☑ Registrazione di filmati

Effetto flicker (sfarfallio della luce), righe o distorsioni potrebbero essere visibili nei display e nel filmato finale quando si usano lampade a fluorescenza, a vapore di mercurio o al sodio oppure se la fotocamera effettua una ripresa panoramica orizzontale o un oggetto si muove ad alta velocità nell'inquadratura (effetto flicker e righe possono essere ridotti nei filmati HD scegliendo un'opzione **Riduzione dello sfarfallio** che corrisponda alla frequenza dell'alimentazione CA locale, ma tenere presente che il tempo di posa più lento disponibile è  $\frac{1}{100}$  a **50 Hz**,  $\frac{1}{60}$  a **60 Hz**; ☞ 161). Fonti molto intense di luce potrebbero lasciare immagini residue quando la fotocamera effettua riprese panoramiche. Potrebbero altresì comparire bordi seghettati, colori alterati, effetto moiré e punti luminosi. Durante la registrazione di filmati, evitare di puntare la fotocamera verso il sole o verso altre fonti di luce molto forte. La mancata osservanza di questa precauzione potrebbe portare a danni ai circuiti interni della fotocamera.



## Rallentatore



Consente di registrare filmati senza audio con proporzioni di 8 : 3. I filmati vengono registrati a 400 fps e riprodotti a 30 fps.

### 1 Selezionate il modo filmato.

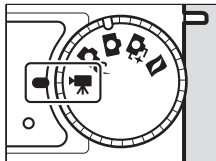
Ruotate la ghiera di selezione modo su .



### 2 Selezionate il modo rallentatore.

Premete il pulsante  e utilizzate il multi-selettore e il pulsante  per selezionare **Rallentatore**. Un ritaglio del filmato al rallentatore con proporzioni di 8 : 3 verrà visualizzato sul display.

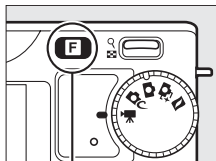

Pulsante 

### 3 Inquadrate lo scatto di apertura.

Inquadrare lo scatto di apertura con il soggetto al centro del display.

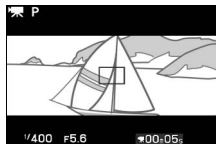

#### 4 Avviate la registrazione.

Premete il pulsante di registrazione filmato per avviare la registrazione. Un indicatore di registrazione, il tempo trascorso e il tempo restante vengono visualizzati durante la registrazione. La fotocamera mette a fuoco il soggetto al centro del display; il rilevamento dei volti (☞ 24) non è disponibile.

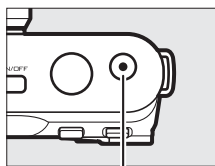

*Pulsante di registrazione filmato*

*Indicatore di registrazione/  
tempo trascorso*



*Tempo disponibile*

#### 5 Terminate la registrazione.

Premete nuovamente il pulsante di registrazione filmato per mettere fine alla registrazione. La registrazione si arresta automaticamente quando viene raggiunta la lunghezza massima, la card di memoria è piena, viene selezionato un altro modo, viene rimosso l'obiettivo o la fotocamera diventa troppo calda (☞ xvi).

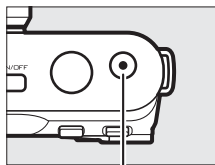

*Pulsante di registrazione filmato*



##### **Lunghezza massima**

È possibile registrare fino a 5 secondi o 4 GB di filmato. Tenete presente che, a seconda della velocità di scrittura della card di memoria, la ripresa può terminare prima del raggiungimento della lunghezza specificata (☞ 168).

##### **Vedere anche**

Le opzioni relative alla frequenza fotogrammi sono descritte a pagina 123.

## Visualizzazione di filmati

I filmati sono indicati da un'icona  nella riproduzione a pieno formato (📖 25). Premete  per avviare la riproduzione.

Icona /lunghezza













Indicatore riproduzione filmato/  
posizione attuale/lunghezza totale



Guida



Volume

È possibile eseguire le seguenti operazioni:

Per	Usare	Descrizione
Mettere in pausa		Mette in pausa la riproduzione.
Riprodurre		Ripristina la riproduzione quando il filmato è in pausa o durante il riavvolgimento/avanzamento.
Andare avanti/ riavvolgere	 	Premete  per riavvolgere,  per avanzare. La velocità aumenta ad ogni pressione, da 2 x a 5 x a 10 x a 15 x. Se la riproduzione viene messa in pausa, il filmato si riavvolge o avanza di un fotogramma alla volta. Tenete premuto per un avanzamento/riavvolgimento continuo. Potete inoltre ruotare il multi-selettore per riavvolgere o avanzare quando la riproduzione è in pausa.
Regolare il volume		Premete verso l'alto per aumentare il volume e verso il basso per ridurlo.
Tornare alla riproduzione a pieno formato		Premete  o  per passare alla riproduzione a pieno formato.





## Cancellazione dei filmati

Per cancellare il filmato corrente, premete . Verrà visualizzata una finestra di conferma; premete nuovamente  per cancellare il filmato e tornare alla riproduzione oppure premete  per uscire senza cancellare il filmato. *Tenete presente che, una volta eliminati, non è possibile recuperare i filmati.*

### Vedere anche

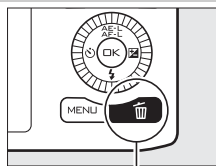
Per informazioni sul ritaglio di scene indesiderate dai filmati, fate riferimento a pagina 104.



Pulsante 

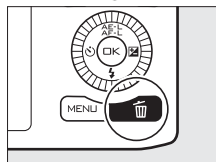

# Modo Istantanea in movimento

Scegliere il modo Istantanea in movimento per registrare brevi vignette di filmato assieme alle foto. Ogni volta che si rilascia l'otturatore, la fotocamera registra un'immagine fissa e circa un secondo di sequenza filmato. Quando la risultante "Istantanea in movimento" viene visualizzata nella fotocamera, il filmato viene riprodotto al rallentatore per circa 2,5 sec., seguito dall'immagine fissa; la riproduzione è accompagnata da una traccia di background lunga circa 10 sec.

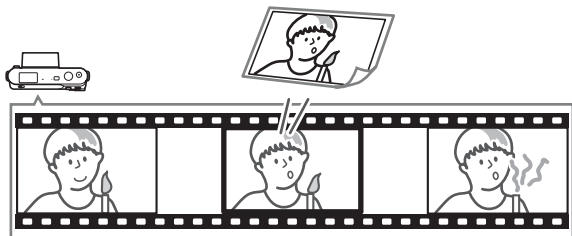

## Ripresa nel modo Istantanea in movimento

### 1 Selezionate il modo Istantanea in movimento.

Ruotate la ghiera di selezione modo su .

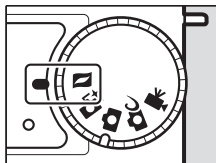

### Impostazioni disponibili

Per informazioni sulle opzioni disponibili nel modo Istantanea in movimento, fate riferimento a pagina 53.

## 2 Inquadrate l'immagine.

Comporre la foto con il soggetto al centro dell'inquadratura.



## 3 Avviate il buffering.

Premete il pulsante di scatto a metà corsa per mettere a fuoco (📖 23). Verrà visualizzata un'icona quando la fotocamera inizia a registrare il filmato nel buffer di memoria.



## 4 Scattate.

Premete leggermente il pulsante di scatto fino in fondo per scattare. La fotocamera registrerà una fotografia insieme a un filmato di circa un secondo che inizia prima e termina dopo la pressione del pulsante di scatto. Tenete presente che può essere necessario del tempo. Al termine della registrazione, la fotografia verrà visualizzata per alcuni secondi.



### **Buffering**

Il buffering inizia quando il pulsante di scatto viene premuto a metà corsa e termina dopo circa 90 secondi o quando il pulsante di scatto viene premuto fino in fondo.

*Pulsante di scatto  
premuta a metà corsa  
per mettere a fuoco*

*Pulsante di scatto  
premuta fino in fondo*

*Termine  
ripresa*



### **Scelta di un Tema**

Per scegliere la musica di sottofondo per il filmato, premere **F** e usare il multi-selettore e il pulsante **OK** per scegliere fra **Bellezza**, **Onde**, **Relax** e **Dolcezza**.

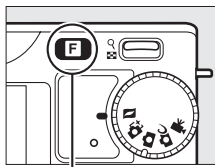

Pulsante **F**

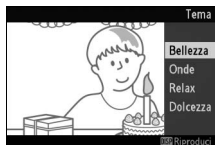

Per riprodurre la musica di sottofondo per il tema selezionato, premere il pulsante **DISP** e usare il comando **Q** per regolare il volume.

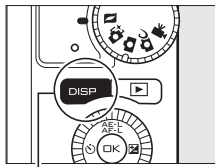



Pulsante **DISP**

### **Modo Istantanea in movimento**

L'audio dal vivo non viene registrato. Non è possibile registrare filmati utilizzando il pulsante di registrazione filmato e non è possibile utilizzare il flash.



## Visualizzazione delle istantanee in movimento

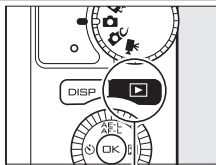

Premete  e utilizzate il multi-selettore per visualizzare un'istantanea in movimento (📖 25; le istantanee in movimento sono indicate da un'icona 📺). Se premete  quando è visualizzata un'istantanea in movimento, la parte di filmato viene riprodotta al rallentatore per un periodo di circa 2,5 sec., seguita dalla foto; la traccia di sottofondo viene riprodotta per circa 10 sec. Premete il pulsante di scatto a metà corsa per interrompere la produzione e tornare al modo di ripresa.



Pulsante 



## Cancellazione delle istantanee in movimento

Per cancellare l'istantanea in movimento corrente, premete . Verrà visualizzata una finestra di conferma; premete nuovamente  per cancellare foto e filmato e tornare alla riproduzione oppure premete  per uscire senza cancellare il file. *Tenete presente che una volta cancellate, le istantanee in movimento non possono essere recuperate.*

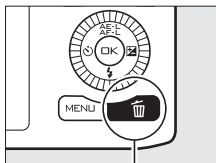

Pulsante 

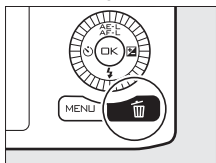





# Impostazioni disponibili

La tabella seguente elenca le impostazioni che possono essere regolate in ciascun modo.

■ **Modi** **Foto auto**, **Selezione foto intelligente**, **Filmato** e **Istantanea in movimento**

			P	S	A	M		P	S	A	M
Modo di esposizione <sup>1</sup>	—	—	✓	✓	✓	✓	✓	✓	✓	✓	✓
Qualità dell'immagine	✓	✓	—	—	—	—	—	—	—	—	—
Dimensioni dell'immagine <sup>2</sup>	✓	✓	—	—	—	—	—	—	—	—	—
Sequenza	✓ <sup>3</sup>	—	—	—	—	—	—	—	—	—	—
Frequenza fotogrammi	—	—	✓ <sup>4</sup>	✓ <sup>4</sup>	✓ <sup>4</sup>	✓ <sup>4</sup>	—	—	—	—	—
Impostazioni filmato	—	—	✓ <sup>5</sup>	✓ <sup>5</sup>	✓ <sup>5</sup>	✓ <sup>5</sup>	—	—	—	—	—
Misuraz. esposimetrica	—	—	✓ <sup>5</sup>	✓ <sup>5</sup>	✓ <sup>5</sup>	✓ <sup>5</sup>	—	✓	✓	✓	✓
Bilanciamento del bianco	—	—	✓	✓	✓	✓	—	✓	✓	✓	✓
Sensibilità ISO	—	—	✓	✓	✓	✓	—	✓	✓	✓	✓
Picture Control	—	—	✓	✓	✓	✓	—	✓	✓	✓	✓
Picture Control person.	—	—	✓	✓	✓	✓	✓	✓	✓	✓	✓
Spazio colore	—	✓	—	—	—	—	—	—	—	—	—
HDR	—	—	—	—	—	—	—	—	—	—	—
D-Lighting attivo	—	—	—	—	—	—	—	—	—	—	—
NR su pose lunghe	—	—	—	—	—	—	—	—	—	—	—
NR su ISO elevati	—	✓	✓	✓	✓	✓	✓	✓	✓	✓	✓
Dissolvenza	—	—	✓ <sup>5</sup>	✓ <sup>5</sup>	✓ <sup>5</sup>	✓ <sup>5</sup>	—	—	—	—	—
Opzioni audio dei filmati	—	—	✓ <sup>5</sup>	✓ <sup>5</sup>	✓ <sup>5</sup>	✓ <sup>5</sup>	—	—	—	—	—
Riprese intervallate	—	—	—	—	—	—	—	—	—	—	—
Riduzione vibrazioni <sup>6</sup>	—	✓	✓	✓	✓	✓	✓	✓	✓	✓	✓
Modo di messa a fuoco	—	—	✓	✓	✓	✓	—	—	—	—	—
Modo area AF	—	—	✓ <sup>5</sup>	✓ <sup>5</sup>	✓ <sup>5</sup>	✓ <sup>5</sup>	—	✓	✓	✓	✓
AF con priorità al volto	—	—	✓ <sup>5</sup>	✓ <sup>5</sup>	✓ <sup>5</sup>	✓ <sup>5</sup>	—	✓	✓	✓	✓
Illumin. AF incorporato	—	✓	—	—	—	—	✓	✓	✓	✓	✓
Compensazione flash	—	—	—	—	—	—	—	—	—	—	—

Menu di ripresa









			P	S	A	M	SCENE	P	S	A	M
Selezione area di messa a fuoco	—	—	✓ <sup>5</sup>	✓ <sup>5</sup>	✓ <sup>5</sup>	✓ <sup>5</sup>	—	✓	✓	✓	✓
Programma flessibile	—	—	—	—	—	—	—	—	—	—	—
Blocco esposizione automatica	—	—	✓	✓	✓	—	—	✓	✓	✓	—
Blocco della messa a fuoco	—	—	✓	✓	✓	✓	—	✓	✓	✓	✓
Autoscatto	✓	—	✓	✓	✓	✓	—	—	—	—	—
Compensazione esposiz.	—	—	✓	✓	✓	—	—	✓	✓	✓	—
Modo flash	✓	—	—	—	—	—	—	—	—	—	—
Modo filmato	—	—	✓	✓	✓	✓	—	—	—	—	—
Tema	—	—	—	—	—	—	✓	✓	✓	✓	✓

Altre impostazioni

- 1 Selez. automatica scene** è disponibile soltanto nel modo Istantanea in movimento.
- 2** Immagini RAW fissate a 3872 × 2592.
- 3 Elettronico (alta velocità)** non è disponibile.
- 4 Rallentatore** selezionato nel modo filmato.
- 5 Filmato HD** selezionato nel modo filmato.
- 6** Solo obiettivi VR.



## Modo creativo

Nella tabella riportata di seguito, i modi creativi sono rappresentati dalle seguenti icone:  Paesaggio notturno,  Ritratto notturno,  Controluce,  Panorama semplif.,  Flou,  Effetto miniatura e Selezione colore.

	P, S, A, M										
	P	S	A	M							
Modo di esposizione	✓	✓ <sup>1</sup>	✓ <sup>1</sup>	✓ <sup>1</sup>	—	—	—	—	—	—	—
Qualità dell'immagine	✓	✓	✓	✓	✓ <sup>2</sup>	✓ <sup>2</sup>	✓ <sup>2</sup>	✓ <sup>2</sup>	✓ <sup>2</sup>	✓ <sup>2</sup>	✓ <sup>2</sup>
Dimensioni dell'immagine	✓ <sup>3</sup>	✓ <sup>3</sup>	✓ <sup>3</sup>	✓ <sup>3</sup>	✓	✓	✓	✓	✓	✓	✓
Sequenza	✓	✓	✓	✓	—	—	—	—	—	—	—
Frequenza fotogrammi	—	—	—	—	—	—	—	—	—	—	—
Impostazioni filmato	—	—	—	—	—	—	—	—	—	—	—
Misuraz. esposimetrica	✓ <sup>4</sup>	✓ <sup>4</sup>	✓ <sup>4</sup>	✓ <sup>4</sup>	—	—	—	—	—	—	—
Bilanciamento del bianco	✓	✓	✓	✓	—	—	—	—	—	—	—
Sensibilità ISO	✓ <sup>4</sup>	✓ <sup>4</sup>	✓ <sup>4</sup>	✓ <sup>4</sup>	—	—	—	—	—	—	—
Picture Control	✓	✓	✓	✓	—	—	—	—	—	—	—
Picture Control person.	✓	✓	✓	✓	—	—	—	—	—	—	—
Spazio colore	✓	✓	✓	✓	✓	✓	✓	✓	✓	✓	✓
HDR	—	—	—	—	—	—	✓	—	—	—	—
D-Lighting attivo	✓	✓	✓	✓	—	—	—	—	—	—	—
NR su pose lunghe	✓ <sup>4</sup>	✓ <sup>4</sup>	✓ <sup>4</sup>	✓ <sup>4</sup>	—	—	—	—	—	—	—
NR su ISO elevati	✓	✓	✓	✓	—	—	—	—	—	—	—
Dissolvenza	—	—	—	—	—	—	—	—	—	—	—
Opzioni audio dei filmati	—	—	—	—	—	—	—	—	—	—	—
Riprese intervallate	✓ <sup>4</sup>	✓ <sup>4</sup>	✓ <sup>4</sup>	✓ <sup>4</sup>	—	—	—	—	—	—	—
Riduzione vibrazioni <sup>5</sup>	✓	✓	✓	✓	✓	✓	✓	✓	✓	✓	✓
Modo di messa a fuoco	✓ <sup>4</sup>	✓ <sup>4</sup>	✓ <sup>4</sup>	✓ <sup>4</sup>	—	—	—	—	—	—	—
Modo area AF	✓ <sup>6</sup>	✓ <sup>6</sup>	✓ <sup>6</sup>	✓ <sup>6</sup>	—	—	—	—	—	—	—
AF con priorità al volto	✓ <sup>6</sup>	✓ <sup>6</sup>	✓ <sup>6</sup>	✓ <sup>6</sup>	—	—	—	—	—	—	—
Illumin. AF incorporato	✓	✓	✓	✓	✓	✓	✓	✓	✓	✓	✓
Compensazione flash <sup>7</sup>	✓ <sup>4</sup>	✓ <sup>4</sup>	✓ <sup>4</sup>	✓ <sup>4</sup>	—	✓	✓ <sup>8</sup>	—	✓	✓	✓

Menu di ripresa



		P, S, A, M										
		P	S	A	M							
Altre impostazioni	Selezione area di messa a fuoco	✓ <sup>6</sup>	✓ <sup>6</sup>	✓ <sup>6</sup>	✓ <sup>6</sup>	—	—	—	—	—	—	—
	Programma flessibile	✓	—	—	—	—	—	—	—	—	—	—
	Blocco esposizione automatica	✓	✓	✓	—	✓	✓	✓	✓	✓	✓	✓
	Blocco della messa a fuoco	✓	✓	✓	✓	✓	✓	✓	✓	✓	✓	✓
	Autoscatto	✓ <sup>4</sup>	✓ <sup>4</sup>	✓ <sup>4</sup>	✓ <sup>4</sup>	✓	✓	✓	—	✓	✓	✓
	Compensazione esposiz.	✓	✓	✓	—	✓	✓	✓	✓	✓	✓	✓
	Modo flash	✓ <sup>4</sup>	✓ <sup>4</sup>	✓ <sup>4</sup>	✓ <sup>4</sup>	—	✓	✓ <sup>8</sup>	—	✓	✓	✓
	Modo filmato	—	—	—	—	—	—	—	—	—	—	—
	Tema	—	—	—	—	—	—	—	—	—	—	—

- 1 P Auto programmato** viene selezionato automaticamente quando **Elettronico (alta velocità)** è selezionato per **Sequenza**.
- 2 NEF (RAW) e NEF (RAW) + JPEG fine** non disponibili.
- 3** Immagini RAW fissate a 3872 × 2592.
- 4** Non disponibile quando **Elettronico (alta velocità)** è selezionato per **Sequenza**.
- 5** Solo obiettivi VR.
- 6** Non disponibile se viene scelta una frequenza fotogrammi di 10 fps quando è selezionato **Elettronico (alta velocità)** per **Sequenza**.
- 7** Disponibile solo quando l'unità flash incorporato è sollevata.
- 8** Non disponibile quando è attivo **HDR**.



# Ulteriori informazioni sulla fotografia

## Modi Autoscatto e Comando a distanza

L'autoscatto e il comando a distanza ML-L3 opzionale (📖 166) possono essere utilizzati per ridurre i movimenti della fotocamera o per gli autoritratti. Sono disponibili le seguenti opzioni:

OFF No	Autoscatto e Comando a distanza disattivati. L'otturatore viene rilasciato quando viene premuto il pulsante di scatto della fotocamera.
🕒 10s 10 s	L'otturatore viene rilasciato 2, 5 o 10 secondi dopo che il pulsante di scatto è stato premuto fino in fondo. Scegliete <b>2 s</b> per ridurre le vibrazioni della fotocamera, <b>5 s</b> o <b>10 s</b> per gli autoritratti.
🕒 5s 5 s	
🕒 2s 2 s	
🕒 2s <b>Comando a distanza ritardato</b>	L'otturatore viene rilasciato 2 secondi dopo che il pulsante di scatto nel telecomando opzionale ML-L3 è stato premuto.
🕒 <b>Comando a distanza rapido</b>	L'otturatore viene rilasciato quando viene premuto il pulsante di scatto nel telecomando opzionale ML-L3.

### 🔍 Prima di utilizzare il comando a distanza

Prima di utilizzare il comando a distanza per la prima volta, rimuovete il foglio isolante di plastica trasparente della batteria.

## 1 Installate la fotocamera su un treppiedi.

Installate la fotocamera su un treppiedi oppure collocatela su una superficie piana e stabile.

## 2 Visualizzate le opzioni di autoscatto.

Premete ◀ (🕒) per visualizzare le opzioni di autoscatto.



### 3 Selezionate l'opzione desiderata.

Utilizzate il multi-selettore per evidenziare l'opzione desiderata e premete .

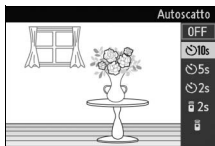

### 4 Componete la fotografia e scattate.

**Modo autoscatto:** premere il pulsante di scatto a metà corsa per mettere a fuoco, quindi premere il pulsante fino in fondo. La spia autoscatto inizia a lampeggiare e viene emesso un segnale acustico. Due secondi prima di scattare la foto, la spia smette di lampeggiare e il segnale acustico diventa più veloce.

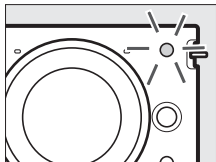

**Modo comando a distanza:** puntate l'ML-L3 al ricevitore infrarossi sulla fotocamera ( 2) e premete il pulsante di scatto ML-L3 (state a una distanza di 5 m o inferiore). Nel modo comando a distanza ritardato, la spia dell'autoscatto si illumina per circa due secondi prima che l'otturatore venga rilasciato. Nel modo comando a distanza rapido, la spia dell'autoscatto lampeggia dopo che l'otturatore è stato rilasciato.

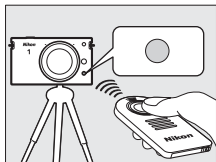

Tenete presente che il timer potrebbe non avviarsi o che la foto potrebbe non essere scattata se la fotocamera non è in grado di mettere a fuoco o in altre situazioni nelle quali l'otturatore non può essere rilasciato. Se la fotocamera viene spenta, vengono annullati i modi autoscatto e comando a distanza. I modi di comando a distanza vengono annullati automaticamente se non viene eseguita alcuna operazione per circa cinque minuti dopo la selezione del modo al passaggio 3.

#### **Modo Filmato**

Nel modo Autoscatto, avviate e interrompete il timer premendo il pulsante di registrazione filmato anziché il pulsante di scatto. Nel modo Comando a distanza, il pulsante di scatto ML-L3 funziona come il pulsante di registrazione filmato.

#### **Utilizzo del flash incorporato**

Fate scorrere il controllo di sollevamento flash per sollevare il flash prima della ripresa. La ripresa verrà interrotta se il flash viene sollevato mentre il timer dell'autoscatto o del comando a distanza ritardato sta effettuando il conto alla rovescia.

Nel modo comando a distanza, il flash inizia a caricare mentre la fotocamera attende il segnale dal telecomando. La fotocamera risponderà al pulsante di scatto sul telecomando soltanto quando il flash è caricato. Se viene utilizzata la riduzione occhi rossi (☐ 62) nel modo comando a distanza rapido, l'otturatore verrà rilasciato circa un secondo dopo l'accensione dell'illuminatore riduzione occhi rossi. Nel modo comando a distanza rapido, ci sarà un ritardo di circa due secondi dopo che viene premuto il pulsante di scatto sul telecomando; quindi l'illuminatore riduzione occhi rossi si accenderà per circa un secondo prima che venga rilasciato l'otturatore.

#### **Distanziatore di innesto treppiedi**

Utilizzare un adattatore opzionale per treppiedi TA-N100 per evitare che obiettivi più grandi vengano a contatto con la testa del treppiedi quando la fotocamera è montata su un treppiedi (☐ 167).

#### **Vedere anche**

Per informazioni su come scegliere il tempo di attesa della fotocamera del segnale dal comando a distanza, fate riferimento a pagina 160. Per informazioni sul controllo dei segnali acustici che si attivano quando viene utilizzato l'autoscatto o il comando a distanza, fate riferimento a pagina 159.



## Compensazione dell'esposizione

La compensazione dell'esposizione è utilizzata per modificare il valore di esposizione indicato dalla fotocamera, consentendo di ottenere foto più chiare o più scure. Scegliere valori compresi tra  $-3$  EV (sottoesposizione) e  $+3$  EV (sovraperesposizione) in incrementi di  $\frac{1}{3}$  EV. In generale, valori positivi rendono più luminosa l'immagine, valori negativi la rendono più scura.



-1 EV



Nessuna  
compensazione  
dell'esposizione



+1 EV

### 1 Visualizzate le opzioni di compensazione dell'esposizione.

Premete **▶** (**☒**) per visualizzare opzioni di compensazione dell'esposizione.



### 2 Scegliete un valore.

Utilizzare il multi-selettore per scegliere il valore desiderato.

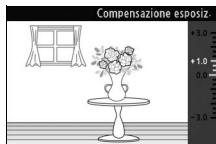

L'esposizione normale può essere ripristinata impostando la compensazione dell'esposizione su  $\pm 0$ . La compensazione dell'esposizione non viene ripristinata quando la fotocamera viene spenta.



### **Compensazione dell'esposizione**

La compensazione dell'esposizione è più efficace se utilizzata con la misurazione in ponderata centrale o Spot (☐ 124).

### **Il flash incorporato**

Quando è utilizzata con il flash incorporato, la compensazione dell'esposizione influisce sia sul livello di esposizione dello sfondo sia sul livello di flash.



## Il flash incorporato

Per utilizzare il flash, sollevarlo facendo scorrere il controllo di sollevamento flash. La carica inizia quando il flash viene sollevato; una volta completata la carica, verrà visualizzato un indicatore di pronto lampo (●) quando il pulsante di scatto viene premuto a metà corsa. Sono disponibili i seguenti modi flash; scegliere un modo flash come descritto nella pagina seguente.

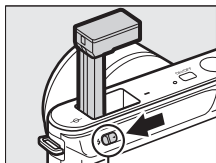

Controllo di sollevamento flash

 <b>Fill flash</b>	Il flash si attiva a ogni scatto. Utilizzarlo quando il soggetto è scarsamente illuminato o con soggetti in controluce per "schiarire" (illuminare) le ombre.
 <b>Riduzione occhi rossi</b>	L'illuminatore riduzione occhi rossi si accende prima dell'attivazione del flash, riducendo l'effetto "occhi rossi" causato dal riflesso della luce proveniente dalle retine del soggetto.
 <b>Riduzione occhi rossi + sincro su tempi lenti</b>	Unisce la riduzione occhi rossi a tempi di posa lunghi per catturare i dettagli di sfondo di notte o nei casi di scarsa illuminazione. Utilizzatelo per i ritratti scattati contro uno sfondo notturno.
 <b>Fill flash + sincro su tempi lenti</b>	Unisce il fill flash a tempi di posa lunghi per catturare i dettagli degli sfondi scarsamente illuminati.
 <b>Seconda tendina + sincro su tempi lenti</b>	Unisce la sincro sulla seconda tendina (vedere di seguito) a tempi di posa lunghi per catturare i dettagli degli sfondi scarsamente illuminati.
 <b>Sincro sulla seconda tendina</b>	Mentre in altri modi il flash si attiva all'apertura dell'otturatore, nella sincro sulla seconda tendina il flash si attiva appena prima della chiusura dell'otturatore, creando fasci di luce che sembrano seguire sorgenti luminose in movimento.

## Selezione di un modo flash

### 1 Visualizzate le opzioni del modo flash.

Premere il multi-selettore verso il basso per visualizzare un elenco dei modi flash. I modi disponibili variano a seconda del modo di ripresa o di esposizione.



Modi di ripresa **Foto auto, Ritratto notturno, Controluce\***, **Flou, Effetto miniatura e Selezione colore**

 **Fill flash**

 **Riduzione occhi rossi**

Modi di esposizione **S e M**

 **Fill flash**

 **Riduzione occhi rossi**

 **Sincro sulla seconda tendina**

\* **HDR** disattivato.

Modi di esposizione **P e A**

 **Fill flash**

 **Riduzione occhi rossi**

 **Riduzione occhi rossi + sincro su tempi lenti**

 **Sincro su tempi lenti**

 **Seconda tendina + sincro su tempi lenti**

### 2 Selezionate un modo flash.

Utilizzate il multi-selettore per evidenziare un modo flash (📖 62) e premete  per selezionarlo.

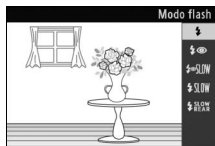

### **Abbassamento del flash incorporato**

Per risparmiare batteria quando il flash non è in uso, premetelo delicatamente verso il basso finché il blocco non scatta in posizione. *Non forzarlo*. La mancata osservanza di questa precauzione può provocare un malfunzionamento del prodotto.

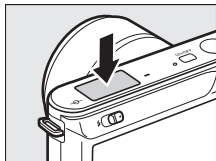

### **Utilizzo del flash incorporato**

Il flash incorporato può essere usato in modo foto auto e quando **P, S, A, M, Ritratto notturno, Controluce, Flou, Effetto miniatura o Selezione colore** sono selezionati in modo creativo (☐ 53). Se il flash viene attivato più volte in rapida successione, è possibile che il flash e l'otturatore vengano temporaneamente disattivati per proteggere il flash. È possibile riprendere la ripresa dopo una breve pausa.

Gli oggetti vicini alla fotocamera possono risultare sovraesposti nelle fotografie scattate con il flash ad elevate sensibilità ISO.

Per evitare la vignettatura, rimuovere i paraluce e scattare a distanze di almeno 0,6 m. Alcuni obiettivi potrebbero causare vignettatura a distanze maggiori o ostacolare l'illuminatore riduzione occhi rossi, interferendo con la riduzione occhi rossi. Le seguenti illustrazioni mostrano l'effetto di vignettatura causato dalle ombre proiettate dall'obiettivo quando viene utilizzato il flash incorporato.

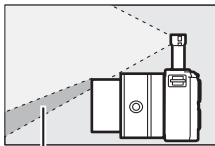

Ombra



Ombra

### **Vedere anche**

Per informazioni sulla regolazione del livello del flash, vedere "Compensazione flash" (☐ 153).

### **Apertura, Sensibilità e Copertura Flash**

Il campo del flash varia con la sensibilità (equivalenza ISO) e l'apertura. Con l'obiettivo zoom standard alla massima apertura e la sensibilità ISO impostata su ISO 100–3200, il campo è di circa 0,6 m–5,0 m quando viene effettuata la riduzione completa dell'obiettivo, 0,6 m–3,0 m allo zoom massimo.





# Ulteriori informazioni sulla riproduzione

## Informazioni sulla foto

Le informazioni sulla fotografia vengono sovrapposte all'immagine in riproduzione a pieno formato (☞ 25). Premete il pulsante DISP per scorrere ciclicamente le informazioni semplici sulla foto, le informazioni dettagliate sulla foto (☞ 68) e nessuna informazione sulla foto.

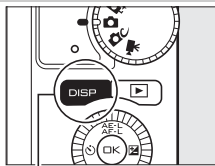

Pulsante DISP

## ■ Informazioni semplici sulla foto

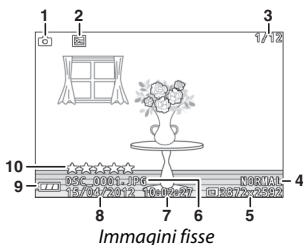

Immagini fisse

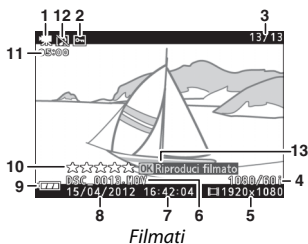

Filmati

1	Modo di ripresa .....	6	7	Ora di registrazione .....	18, 162
2	Stato protezione .....	100	8	Data di registrazione .....	18, 162
3	Numero foto/numero totale di foto		9	Indicatore batteria .....	20
4	Qualità dell'immagine .....	118	10	Classificazione .....	74
	Frequenza fotogrammi .....	123	11	Lunghezza filmato .....	47
5	Dimensione dell'immagine .....	119	12	Indicatore registrazione audio .....	141
	Dimensioni del fotogramma .....	123	13	Guida a schermo (per i filmati) .....	47
6	Nome file .....	120			

### Riproduzione miniature

Premete DISP per visualizzare o nascondere le valutazioni (☞ 74) quando sono visualizzate le miniature (☞ 70). Nella riproduzione a quattro e nove fotogrammi, vengono visualizzati anche lo stato di protezione (☞ 100) e il numero dei fotogrammi.



## ■ Informazioni dettagliate sulla foto

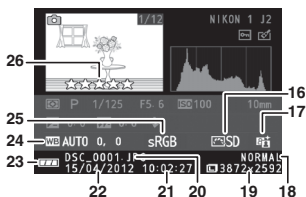
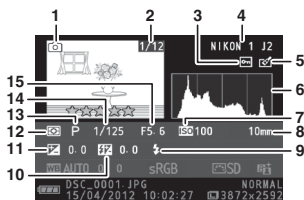

## Immagini fisse

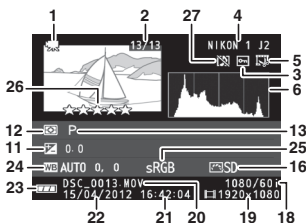

## Filmati

<b>1</b> Modo di ripresa .....	<b>6</b>	<b>15</b> Diaframma .....	114, 115
<b>2</b> Numero foto/numero totale di foto		<b>16</b> Picture Control.....	132
<b>3</b> Stato protezione .....	100	<b>17</b> Indicatore D-Lighting attivo.....	139
<b>4</b> Nome della fotocamera		Indicatore HDR .....	31
<b>5</b> Indicatore di avvenuto		<b>18</b> Qualità dell'immagine .....	118
ritocco .....	101, 102, 103	Frequenza fotogrammi .....	123
Indicatore di modifica filmato .....	104	<b>19</b> Dimensione dell'immagine .....	119
<b>6</b> Istogramma illustrante la distribuzione		Dimensione del fotogramma.....	123
dei toni nell'immagine.....	69	<b>20</b> Nome file.....	120
<b>7</b> Sensibilità ISO .....	131	<b>21</b> Ora di registrazione.....	18, 162
<b>8</b> Lunghezza focale .....	195	<b>22</b> Data di registrazione .....	18, 162
<b>9</b> Modo flash.....	62	<b>23</b> Indicatore batteria .....	20
<b>10</b> Compensazione flash.....	153	<b>24</b> Bilanciamento del bianco .....	126
<b>11</b> Compensazione dell'esposizione .....	60	Regolazione fine del bilanciamento	
<b>12</b> Misurazione esposimetrica.....	124	del bianco.....	127
<b>13</b> Scena.....	22, 28	<b>25</b> Spazio colore.....	138
Modo di esposizione .....	30, 110	<b>26</b> Classificazione.....	74
<b>14</b> Tempo di posa.....	113, 115	<b>27</b> Indicatore registrazione audio .....	141



## Istogrammi (📖 68)

Gli istogrammi visualizzati sulla fotocamera hanno un valore puramente indicativo e possono differire da quelli visualizzati dai programmi di elaborazione delle immagini. Di seguito sono riportati istogrammi campione:

- **Se la luminosità varia uniformemente nell'immagine**, la distribuzione dei toni sarà relativamente uniforme.
- **Se la foto è scura**, la distribuzione dei toni sarà spostata verso sinistra.
- **Se la foto è luminosa**, la distribuzione dei toni sarà spostata verso destra.

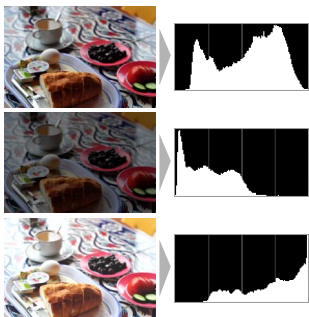



L'aumento della compensazione dell'esposizione comporta lo spostamento della distribuzione dei toni verso destra, mentre la diminuzione ne comporta lo spostamento verso sinistra. Gli istogrammi possono fornire un'idea sommaria dell'intera esposizione quando una luce ambiente intensa non consente la visualizzazione nel monitor.



## Riproduzione miniature

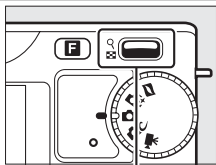









Per visualizzare le foto come "provini" di quattro, nove o 72 immagini, premete  verso il basso quando un'immagine viene visualizzata a pieno formato.





Comando 





È possibile eseguire le seguenti operazioni:

Per	Usare	Descrizione
Aumentare il numero di foto visualizzate		Premete verso il basso per aumentare il numero di immagini visualizzate e verso l'alto per ridurlo. Per visualizzare le foto scattate in una data specifica, premete il pulsante verso il basso quando sono visualizzate 72 immagini (  71). Quando sono visualizzate quattro foto, premete verso l'alto per visualizzare la foto evidenziata a pieno formato.
Ridurre il numero di foto visualizzate		
Evidenziare le foto	 	Utilizzate il multi-selettore per evidenziare le immagini. Potete cancellare (  73) o classificare (  74) l'immagine evidenziata o ingrandirla per una visione più dettagliata (  72).
Visualizzare la foto evidenziata		Premete  per visualizzare l'immagine evidenziata a pieno formato.
Cancellare l'immagine evidenziata		Fate riferimento a pagina 73.
Classificare la foto evidenziata		Fate riferimento a pagina 74.

## Riproduzione calendario

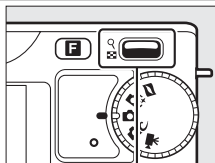







Per visualizzare le foto scattate in una data specifica, premete il pulsante  verso il basso quando sono visualizzate 72 immagini ( 70).



Comando 



È possibile eseguire le seguenti operazioni:

Per	Usare	Descrizione
Evidenziare una data	 	Utilizzate il multi-selettore per evidenziare una data.
Visualizzare le foto scattate nella data evidenziata		Per visualizzare la prima foto scattata nella data evidenziata, premete  .
Cancellare le foto scattate nella data evidenziata		Per cancellare tutte le foto scattate nella data selezionata, premete  .
Tornare alla visualizzazione miniature	 	Premete  verso l'alto per tornare alla visualizzazione a 72 fotogrammi.





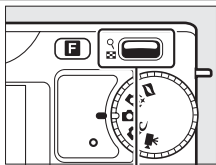

## Zoom in riproduzione

Per ingrandire una fotografia, visualizzatela a pieno formato e premete  verso l'alto. Lo zoom di riproduzione non è disponibile con i filmati o le istantanee in movimento.

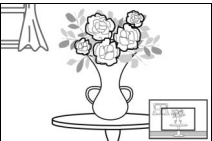

Comando 

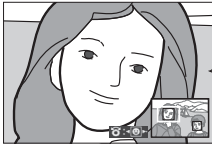
È possibile eseguire le seguenti operazioni:

Per	Usare	Descrizione	
Ingrandire o rimpicciolire l'immagine		Premete verso l'alto per ingrandire e verso il basso per ridurre. Quando si ingrandisce o si riduce, viene visualizzata una finestra di navigazione con l'area attualmente visibile nel display indicata da un bordo giallo. Premete ▲, ►, ▼ o ◀ per scorrere l'immagine (tenete premuto per scorrere rapidamente verso altre aree dell'inquadratura).	
Visualizzare altre aree della foto		I volti (fino a cinque) rilevati nel modo AF con priorità al volto sono indicati da bordi bianchi nella finestra di navigazione. Ruotare il multi-selettore per visualizzare altri volti.	
Uscire dallo zoom		Per tornare alla riproduzione a pieno formato.	



## Cancellazione delle immagini

È possibile cancellare le immagini dalla card di memoria come descritto di seguito. Tenete presente che, una volta cancellate, le immagini non possono essere recuperate. Le immagini protette, tuttavia, non saranno cancellate.

### Cancellazione dell'immagine corrente

Per cancellare la fotografia visualizzata correntemente nella riproduzione a pieno formato oppure selezionata nell'elenco miniature, premete . Verrà visualizzata una finestra di conferma; premete nuovamente per cancellare l'immagine e tornare alla riproduzione oppure premete per uscire senza cancellare l'immagine.

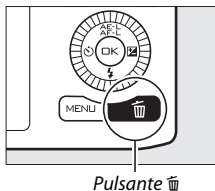

### Menu di riproduzione

Per cancellare più immagini, premete il pulsante MENU, selezionate **Elimina** nel menu di riproduzione e scegliete una delle seguenti opzioni. Verrà visualizzata una finestra di conferma. Selezionate **Si** per cancellare le immagini (tenete presente che è necessario qualche istante se è selezionato un elevato numero di immagini).

<b>Elimina foto selezionate</b>	Evidenziate le immagini e premete  o  per selezionare o deselezionare ( 99). Premete  per uscire al termine della selezione.
<b>In base alla data</b>	Evidenziate le date e premete  per selezionare o deselezionare. Per visualizzare le immagini scattate nella data evidenziata, premete  verso il basso. Tenete premuto  verso l'alto per visualizzare l'immagine evidenziata a pieno formato oppure premete nuovamente  verso il basso per tornare all'elenco di date. Per cancellare tutte le foto scattate nelle date selezionate, premete .
<b>Elimina tutte le immagini</b>	Per cancellare tutte le foto nella card di memoria.
<b>Da scartare</b>	Per cancellare tutte le foto con classificazione  (da scartare;  74).





## Classificazione delle immagini

Classificate le immagini o contrassegnatele per la successiva cancellazione (☒ 73). L'opzione **Slide show** nel menu di riproduzione può essere utilizzata per visualizzare solo le immagini con una o più classificazioni selezionate (☒ 75). È possibile visualizzare le classificazioni anche in ViewNX 2. La classificazione non è disponibile con le immagini protette.

### 1 Selezionate un'immagine.

Visualizzate una foto a pieno formato o evidenziatela nell'elenco miniature.

### 2 Premete **F**.

Premete **F** e ruotate il multi-selettore per scegliere una classificazione da zero a cinque stelle oppure selezionate  per contrassegnare l'immagine per la successiva cancellazione. La classificazione viene memorizzata quando premete  o visualizzate un'altra immagine.

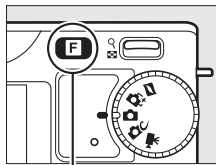

Pulsante **F**

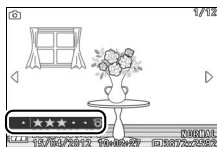

## Slide show

Per visualizzare uno slide show delle immagini nella card di memoria, premete il pulsante MENU, selezionate **Slide show** nel menu di riproduzione ed eseguite i passaggi riportati di seguito.

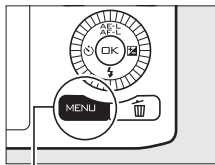

Pulsante MENU



### 1 Selezionate il tipo di immagine utilizzata nello slide show.

Evidenziate l'opzione desiderata e premete **OK**.

<b>Tutte le immagini</b>	Per visualizzare tutte le foto nella card di memoria.	
<b>Immagini fisse</b>	Per visualizzare solo le immagini fisse. Le immagini scattate usando <b>Panorama semplif.</b> saranno visualizzate in modo panoramica (☐ 34).	
<b>Filmati</b>	Per visualizzare solo i filmati.	
<b>Istantanea in movimento</b>	Per visualizzare solo la parte di filmato delle istantanee in movimento. Le fotografie associate non vengono visualizzate.	
<b>In base alla data</b>	Per visualizzare solo le immagini registrate in una data selezionata. Verrà visualizzato un calendario. Utilizzate il multi-selettore per evidenziare una data.	
<b>Scena selezionata</b>	Per visualizzare solo le foto che appartengono a una scena specifica. Scegliere tra <b>Auto</b> , <b>Ritratto</b> , <b>Paesaggio</b> , <b>Paesaggio notturno</b> , <b>Ritratto notturno</b> , <b>Controluce</b> , <b>Close-up</b> , <b>Panorama semplif.</b> , <b>Flou</b> , <b>Effetto miniatura</b> e <b>Selezione colore</b> .	
<b>In base a classificazione</b>	Per visualizzare solo le immagini con una o più classificazioni selezionate (☐ 74). Verrà visualizzata una finestra di selezione classificazione. Utilizzate il multi-selettore per evidenziare le classificazioni e premete ► per selezionare o deselectare.	
<b>Priorità ai volti</b>	Per visualizzare solo le immagini in cui la fotocamera ha rilevato un volto (☐ 24).	

## 2 Regolate i tempi di visualizzazione e scegliete una traccia di sottofondo.

Regolate le seguenti opzioni:

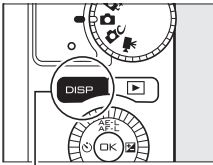
<b>Intervallo fotogrammi</b>	Scegliete il tempo di visualizzazione di ciascuna immagine.
<b>Durata riproduz. filmato</b>	Scegliete la durata di riproduzione di ciascun filmato prima che venga visualizzato lo slide successivo. Scegliete <b>Come interv. fotogrammi</b> per visualizzare lo slide successivo allo scadere del tempo selezionato per <b>Intervallo fotogrammi</b> , <b>Per intero</b> per riprodurre l'intero filmato prima di visualizzare lo slide successivo.
<b>Audio</b>	<p>Silenziare la riproduzione audio o scegliere una traccia di sottofondo per slide show (per riprodurre la traccia selezionata di sottofondo prima della selezione, premere il pulsante DISP e usare il comando  per regolare il volume). Selezionare <b>Sonoro originale</b> per riprodurre solo l'audio registrato con i filmati; in tal caso, non viene riprodotto alcun suono per le immagini fisse o le Istantanee in movimento.</p>   <p><i>Pulsante DISP</i></p>







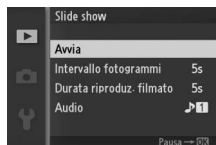

### 3 Selezionate **Avvia**.

Evidenziate **Avvia** e premete  per avviare lo slide show.



Durante la riproduzione di uno slide show, potete eseguire le seguenti operazioni:

Per	Usare	Descrizione
Passare indietro/ passare avanti		Premete ◀ per tornare al fotogramma precedente, ▶ per passare al fotogramma successivo.
Mettere in pausa/ riprendere		Per mettere in pausa lo slide show. Premete nuovamente per ricominciare.
Regolare il volume		Premete verso l'alto per aumentare il volume e verso il basso per ridurlo.
Chiudere e ritornare al modo di riproduzione		Per terminare lo slide show e ritornare al modo di riproduzione.

Le opzioni mostrate a destra vengono visualizzate quando lo slide show termina. Selezionate **Riprendi** per riavviare o **Esci** per tornare la menu di riproduzione.

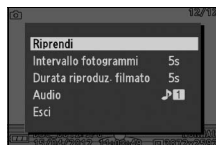



# Collegamenti

## Installazione del software in dotazione

Installate il software in dotazione per copiare immagini nel computer per la visualizzazione e la modifica delle foto e la creazione di brevi filmati. Prima di installare il software, verificate che il sistema soddisfi i requisiti riportati a pagina 81.

### 1 Avviate il computer e inserite il CD del programma di installazione di ViewNX 2/Short Movie Creator.

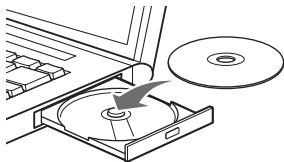

Windows

Mac OS



Nikon Software

Fate doppio clic sull'icona sul desktop



Welcome

Fate doppio clic sull'icona **Welcome**

### 2 Selezionate una lingua.

Se la lingua richiesta non è disponibile, fate clic su **Selezione area** per scegliere una regione diversa, quindi scegliete la lingua desiderata (la selezione della regione non è disponibile nella versione per l'Europa).

#### ① Selezionate la regione (se necessario)

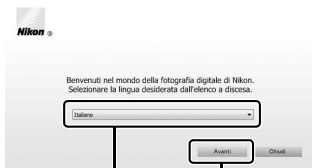

#### ② Selezionate la lingua

#### ③ Fate clic su **Avanti**



### 3 Avviate il programma di installazione.

Fate clic su **Installa** e seguite le istruzioni visualizzate sullo schermo.

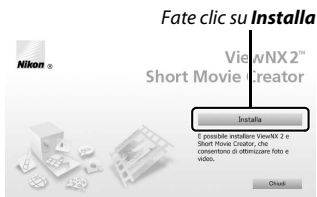

### 4 Chiudete il programma di installazione.

Fate clic su **Sì** (Windows) o su **OK** (Mac OS) al termine dell'installazione.

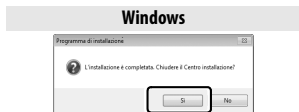

*Fate clic su **Sì***



*Fate clic su **OK***

Il seguente software è stato installato:

- ViewNX 2
- Short Movie Creator
- Apple QuickTime (solo Windows)

### 5 Rimuovete il CD del programma di installazione dall'unità CD-ROM.



## Requisiti di sistema

### Requisiti di sistema per ViewNX 2:

Windows	
<b>CPU</b>	<ul style="list-style-type: none"><li>• <b>Foto/filmati JPEG:</b> Intel Celeron, Pentium 4 o serie Core, 1,6 GHz o più</li><li>• <b>Filmati H.264 (riproduzione):</b> Pentium D da 3,0 GHz o superiore</li><li>• <b>Filmati H.264 (modifica):</b> Core 2 Duo da 2,6 GHz o superiore</li></ul>
<b>Sistema operativo</b>	Versioni preinstallate di Windows 7 Home Basic/Home Premium/Professional/Enterprise/Ultimate (edizioni a 64 e 32 bit; Service Pack 1), Windows Vista Home Basic/Home Premium/Business/Enterprise/Ultimate (edizioni a 64 e 32 bit; Service Pack 2) oppure Windows XP Home Edition/Professional (solo edizioni a 32 bit; Service Pack 3).
<b>RAM</b>	<ul style="list-style-type: none"><li>• <b>Windows 7/Windows Vista:</b> 1 GB o più (consigliati almeno 2 GB)</li><li>• <b>Windows XP:</b> 512 MB o più (consigliati almeno 2 GB)</li></ul>
<b>Spazio su disco</b>	Minimo 500 MB di spazio disponibile su disco di avvio (consigliato almeno 1 GB)
<b>Monitor</b>	<ul style="list-style-type: none"><li>• <b>Risoluzione:</b> 1024 × 768 pixel (XGA) o più (consigliati almeno 1280 × 1024 pixel (SXGA))</li><li>• <b>Colore:</b> colori a 24 bit (16,8 milioni di colori) o più</li></ul>
Mac OS	
<b>CPU</b>	<ul style="list-style-type: none"><li>• <b>Foto/filmati JPEG:</b> Intel Core o serie Xeon</li><li>• <b>Filmati H.264 (riproduzione):</b> Core Duo da 2 GHz o superiore</li><li>• <b>Filmati H.264 (modifica):</b> Core 2 Duo da 2,6 GHz o superiore</li></ul>
<b>Sistema operativo</b>	Mac OS X versione 10.6.8 o 10.7.3
<b>RAM</b>	512 MB o più (consigliati almeno 2 GB)
<b>Spazio su disco</b>	Minimo 500 MB di spazio disponibile su disco di avvio (consigliato almeno 1 GB)
<b>Monitor</b>	<ul style="list-style-type: none"><li>• <b>Risoluzione:</b> 1024 × 768 pixel (XGA) o più (consigliati almeno 1280 × 1024 pixel (SXGA))</li><li>• <b>Colore:</b> colori a 24 bit (milioni di colori) o più</li></ul>

#### Istantanee in movimento

ViewNX 2 è necessario per visualizzare le istantanee in movimento sul computer.



## Requisiti di sistema per Short Movie Creator:

Windows	
<b>CPU</b>	Intel Core 2 Duo da 2 GHz o superiore
<b>Sistema operativo</b>	Versioni preinstallate di Windows 7 Home Basic/Home Premium/Professional/Enterprise/Ultimate (Service Pack 1), Windows Vista Home Basic/Home Premium/Business/Enterprise/Ultimate (Service Pack 2) o Windows XP Home Edition/Professional (Service Pack 3). Tutti i programmi preinstallati sono eseguiti come applicazioni a 32 bit nelle edizioni a 64 bit di Windows 7 e Windows Vista.
<b>RAM</b>	1,5 GB o più con almeno 128 MB di RAM video (2 GB o più con almeno 256 MB di RAM video consigliati per la creazione di filmati HD)
<b>Spazio su disco</b>	Minimo 500 MB di spazio disponibile su disco di avvio (consigliati 1 GB o più)
<b>Monitor</b>	<ul style="list-style-type: none"><li>• <b>Risoluzione:</b> 1024 × 768 pixel (XGA) o più</li><li>• <b>Colore:</b> colori a 32 bit (16,8 milioni di colori) o più</li></ul>
<b>Altro</b>	DirectX 9 o versione successiva e OpenGL 1.4 o versione successiva

Mac OS	
<b>CPU</b>	Intel Core 2 Duo da 2 GHz o superiore
<b>Sistema operativo</b>	Mac OS X versione 10.6.8 o 10.7.3
<b>RAM</b>	1 GB o più
<b>Spazio su disco</b>	Minimo 500 MB di spazio disponibile su disco di avvio (consigliati 1 GB o più)
<b>Monitor</b>	<ul style="list-style-type: none"><li>• <b>Risoluzione:</b> 1024 × 768 pixel (XGA) o più</li><li>• <b>Colore:</b> colori a 24 bit (milioni di colori) o più</li></ul>

Se il sistema in uso non soddisfa i suddetti requisiti, verrà installato solo ViewNX 2 (📖 81).



### Sistemi operativi supportati

Fate riferimento ai siti web elencati a pagina xvii per le informazioni più recenti a riguardo dei sistemi operativi supportati.

# Visualizzazione e modifica delle immagini sul computer

## Trasferimento delle immagini

### 1 Scegliete la modalità di copia delle immagini sul computer.

Scegliete uno dei seguenti metodi:

- **Collegamento USB diretto:** spegnete la fotocamera e verificate che la card di memoria sia inserita nella fotocamera. Collegate la fotocamera al computer utilizzando il cavo USB in dotazione (non esercitate una pressione eccessiva e non tentate di inserire i connettori inclinandoli), quindi accendete la fotocamera.

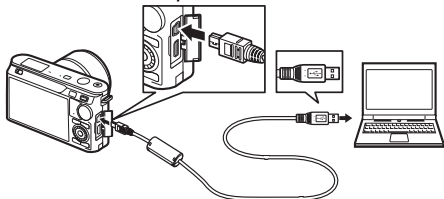

- **Slot card SD:** se il computer è dotato di uno slot card SD, la card può essere inserita direttamente nello slot.
- **Lettores card SD:** collegate un lettore per card (disponibile separatamente da fornitori terzi) al computer e inserite la card di memoria.

### 2 Avviate Nikon Transfer 2.

Se viene visualizzato un messaggio in cui viene richiesto di scegliere un programma, selezionate Nikon Transfer 2.

#### Windows 7

Se viene visualizzata la seguente finestra di dialogo, selezionate Nikon Transfer 2 come descritto di seguito.

- 1 In **Importa immagini e video** fate clic su **Cambia programma**. Viene visualizzata una finestra di selezione del programma. Selezionate **Importa file utilizzando Nikon Transfer 2** e fate clic su **OK**.



- 2 Fate doppio clic su **Importa file**.



### 3 Fate clic su **Avvia trasferimento**.

Per impostazione predefinita, tutte le immagini nella card di memoria saranno copiate sul computer.



Fate clic su **Avvia trasferimento**

### 4 Chiudete la connessione.

Se la fotocamera è collegata al computer, spegnetela e scollegate il cavo USB. Se utilizzate un lettore per card o uno slot per card, scegliete l'opzione appropriata nel sistema operativo del computer per espellere il disco rimovibile corrispondente alla card di memoria, quindi rimuovete la card dal lettore per card o dallo slot per card.

## Visualizzazione delle immagini

Le immagini vengono visualizzate in ViewNX 2 al termine del trasferimento.

#### **Avvio manuale di ViewNX 2**

- **Windows:** fate doppio clic sul collegamento di ViewNX 2 sul desktop.
- **Mac OS:** fate clic sull'icona di ViewNX 2 sul Dock.

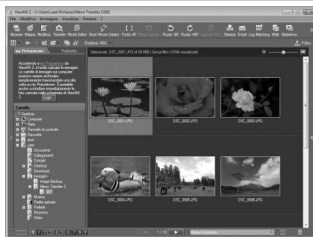



## ■ Ritocco di fotografie

Per ritagliare le immagini ed eseguire attività come la regolazione della nitidezza e dei livelli di tonalità, fate clic sul pulsante **Modifica** nella barra degli strumenti.

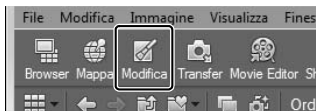

## ■ Creazione di brevi filmati

Utilizzare Short Movie Creator per creare brevi filmati combinando musica, Istantanee in movimento, sequenze di filmati e foto, comprese quelle riprese nei modi foto auto, creativo e Selezione foto intelligente (☞ 86).



## ■ Stampa delle foto

Fate clic sul pulsante **Stampa** nella barra degli strumenti. Verrà visualizzata una finestra di dialogo che consente di stampare le foto su una stampante collegata al computer in uso.

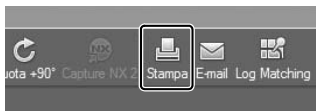

### Per ulteriori informazioni

Per maggiori informazioni sull'utilizzo di ViewNX 2, consultate la guida online.



## Creazione di brevi filmati

Utilizzare il software Short Movie Creator in dotazione per creare filmati combinando le fotografie con Istantanee in movimento, filmati e musica.

### 1 Trasferite le immagini.

Trasferite le immagini come descritto a pagina 83.

### 2 Selezionate i componenti.

Selezionate le immagini in ViewNX 2.

### 3 Avviate Short Movie Creator.

Fate clic sul pulsante **Short Movie Creator** in ViewNX 2.

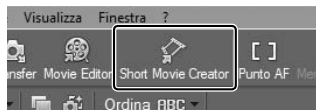

Pannello "Componenti"

Le foto selezionate al passaggio 2 verranno visualizzate nel pannello "Componenti" di Short Movie Creator. Se necessario, è possibile trascinare foto aggiuntive nel pannello "Componenti" da ViewNX 2 e riordinarle mediante selezione e trascinamento. Se vengono selezionate le fotografie scattate con la selezione foto intelligente, verrà visualizzato solo lo scatto migliore. Le foto e i filmati delle istantanee in movimento vengono visualizzati come file separati.



### 4 Selezionate uno stile e una traccia di sottofondo.

Selezionate uno stile nel pannello "Stili" e una traccia di sottofondo nel pannello "Musica". Per visualizzare il filmato in anteprima, fate clic su .

## 5 Salvate il filmato.

Fate clic su **Crea filmato**. Sarà visualizzata la finestra di dialogo mostrata a destra. Selezionate una delle seguenti opzioni e fate clic su **Crea**.

- **Salva come file**: consente di salvare il filmato in una cartella sul computer.
- **Riscrivi su fotocamera (card di memoria)**: consente di salvare il filmato in una card di memoria, in modo da poterlo riprodurre

successivamente nella fotocamera. Per utilizzare questa opzione, sarà prima necessario inserire una card di memoria formattata nella fotocamera (📖 157) in un lettore per card o in uno slot per card.

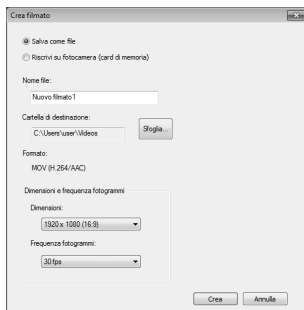

### 🔗 Avvio di Short Movie Creator

Se ViewNX 2 non è in esecuzione, è possibile avviare Short Movie Creator facendo doppio clic sull'icona **Short Movie Creator** sul desktop (Windows) oppure facendo clic sull'icona **Short Movie Creator** sul Dock (Mac OS).

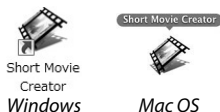

### 🔗 Visualizzazione di brevi filmati su altri dispositivi

I filmati salvati in una card di memoria utilizzando l'opzione **Riscrivi su fotocamera (card di memoria)** in Short Movie Creator possono essere visualizzati sulla fotocamera oppure su un televisore quando la fotocamera è collegata a un televisore (📖 88). Non è possibile visualizzare nella fotocamera i filmati creati in altre applicazioni o utilizzando l'opzione **Salva come file** in Short Movie Creator.

### 🔗 Per ulteriori informazioni

Per maggiori informazioni sull'utilizzo di Short Movie Creator, consultate la guida online.

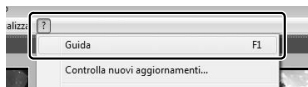

## Visualizzazione delle immagini su un televisore

Collegate la fotocamera a un televisore per la riproduzione.

### Collegamento di un cavo HDMI

Spegnete sempre la fotocamera prima di collegare o scollegare i cavi HDMI. Quando collegate i cavi, non esercitate una pressione eccessiva e non tentate di inserire i connettori inclinandoli.

### Dispositivi ad alta definizione

È possibile utilizzare un cavo High-Definition Multimedia Interface (HDMI) mini pin di tipo C (acquistabile separatamente presso fornitori terzi) per collegare la fotocamera a dispositivi video ad alta definizione.

#### 1 Collegate il cavo HDMI.

Spegnete la fotocamera e collegate il cavo HDMI.

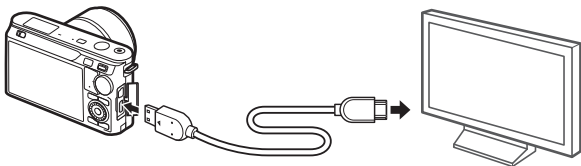

*Collegamento alla  
fotocamera*

*Collegamento a dispositivo HD  
(scegliete un cavo con un  
connettore appropriato)*

#### 2 Sintonizzate il dispositivo ad alta definizione sul canale HDMI.

#### 3 Accendete la fotocamera.

Accendete la fotocamera. Il monitor della fotocamera rimarrà spento e il display del modo di ripresa verrà visualizzato sul dispositivo HD. È possibile riprodurre le immagini utilizzando i comandi della fotocamera come descritto altrove nel presente manuale; tenete presente che i bordi delle immagini potrebbero non essere visibili nel display.

### ✓ Chiudete il coperchio di protezione connettori

Chiudete il coperchio di protezione connettori quando questi ultimi non sono in uso. Impurità nei connettori possono causare interferenze con il trasferimento dei dati.

### 📺 Riproduzione su un televisore

È possibile regolare il volume utilizzando i comandi sul televisore. La regolazione del volume sulla fotocamera non produce alcun effetto. Per riproduzioni prolungate, si consiglia di utilizzare un adattatore CA EH-5b e un connettore di alimentazione EP-5C (acquistabile separatamente).

### ■ Controllo da disp. HDMI

Per controllare la fotocamera a distanza da un dispositivo che supporta HDMI-CEC (High-Definition Multimedia Interface–Consumer Electronics Control), selezionate **Si** per **Controllo da disp. HDMI** nel menu impostazioni della fotocamera. Nel dispositivo HDMI-CEC sarà visualizzata una guida dei comandi a distanza e sarà possibile utilizzare il telecomando anziché i seguenti comandi della fotocamera:

Fotocamera	Comando a distanza
▲, ▼, ◀, ▶	Pulsanti su, giù, a sinistra e a destra
⊙	Pulsante centrale
▶	Pulsante blu
MENU	Pulsante rosso
Menu slide show (☐ 75)	Pulsante verde

La guida dei comandi a distanza può essere visualizzata o nascosta in qualsiasi momento premendo il pulsante giallo sul telecomando. Per ulteriori dettagli, consultate il manuale del televisore.



## Stampa di fotografie

Le immagini JPEG selezionate possono essere stampate su una stampante PictBridge collegata direttamente alla fotocamera.

### Collegamento della stampante

Collegate la fotocamera utilizzando il cavo USB in dotazione.

#### 1 Spegnete la fotocamera.

#### 2 Collegate il cavo USB.

Accendete la stampante e collegate il cavo USB come illustrato. Non esercitate una pressione eccessiva e non tentate di inserire i connettori inclinandoli.

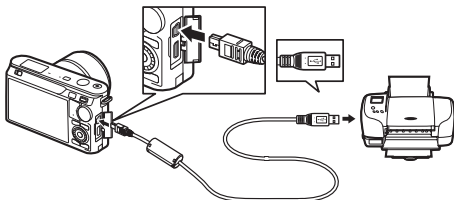

#### Hub USB

Collegate la fotocamera direttamente alla stampante; non connettete il cavo attraverso un hub USB.

#### 3 Accendete la fotocamera.

Sul monitor viene visualizzata una schermata di benvenuto, seguita dal display di riproduzione di PictBridge.

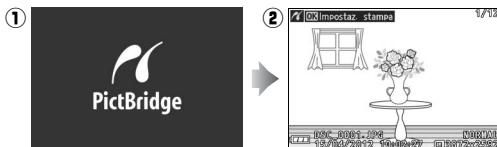

#### Stampa mediante un collegamento USB diretto

Verificate che la batteria EN-EL20 sia completamente carica o utilizzate un adattatore CA EH-5b opzionale e il connettore di alimentazione EP-5C.

### 1 Selezionate un'immagine.

Premete ◀ o ▶ per visualizzare immagini aggiuntive. Premete ⏪ verso l'alto per ingrandire l'inquadratura corrente (☞ 72; premete ⏩ verso il basso per uscire dallo zoom). Per visualizzare nove immagini alla volta, premete ⏪ verso il basso quando un'immagine è visualizzata a pieno formato. Utilizzate il multi-selettore per evidenziare immagini o premete ⏪ verso l'alto per visualizzare l'immagine evidenziata a pieno formato.

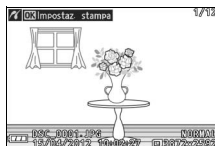

### 2 Regolate le opzioni di stampa.

Premete Ⓞ per visualizzare le opzioni di stampa di PictBridge (☞ 95). Premete ▲ o ▼ per evidenziare le opzioni e premete ▶ per effettuare la selezione.

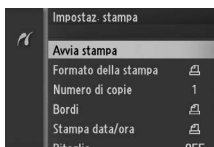

### 3 Avviate la stampa.

Evidenziate **Avvia stampa** e premete Ⓞ per avviare la stampa. Per annullare l'operazione prima che tutte le copie vengano eseguite, premete nuovamente Ⓞ.



#### Selezione delle fotografie da stampare

Non è possibile selezionare filmati e fotografie NEF (RAW) (☞ 118) per la stampa. Se sono selezionate le istantanee in movimento, saranno stampate solo le fotografie, mentre la parte di filmato non verrà stampata. Se vengono selezionate le fotografie scattate con la selezione foto intelligente, verrà stampato solo lo scatto migliore.

#### Panoramiche

Alcune stampanti potrebbero non stampare le panoramiche, mentre con alcune impostazioni altre potrebbero non stampare panoramiche complete. Per ulteriori dettagli, consultare il manuale della stampante.



### 1 Visualizzate il menu di PictBridge.

Premete il pulsante MENU nel display di riproduzione di PictBridge (fate riferimento al passaggio 3 a pagina 90).

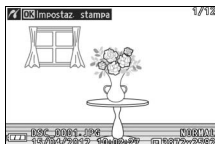

### 2 Scegliete un'opzione.

Evidenziate una delle seguenti opzioni e premete ►.

- **Selezione per la stampa:** per selezionare le fotografie da stampare.
- **Selezione per data:** consente di stampare una copia di ciascuna immagine scattata nelle date selezionate.
- **Stampa ord. DPOF:** per stampare un ordine di stampa esistente creato con l'opzione **Ordine di stampa DPOF** nel menu di riproduzione (☞ 96). L'ordine di stampa attuale verrà visualizzato al passaggio 3.
- **Stampa indice:** per creare una stampa indice di tutte le immagini JPEG sulla card di memoria, procedete al passaggio 4. Se la card di memoria contiene più di 256 immagini, verrà visualizzato un avvertimento e verranno stampate solo le prime 256 immagini.





### 3 Selezionate le foto o scegliete le date.

Se scegliete **Selezione per la stampa** o **Stampa ord. DPOF** al passaggio 2, premete ◀ o ▶ oppure ruotate il multi-selettore per evidenziare le immagini. Per selezionare la foto attuale per la stampa, premete ▲. L'immagine verrà contrassegnata con un'icona ☒ e il numero di stampe verrà impostato su 1. Premete ▲ o ▼ per specificare il numero di stampe (fino a 99; per deselezionare l'immagine, premete ▼ quando il numero di stampe è 1). Continuate fino a selezionare tutte le foto desiderate.



Se scegliete **Selezione per data** al passaggio 2, premete ▲ o ▼ per evidenziare le date e premete ▶ per selezionare o deselezionare.

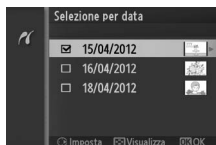





#### **Verifica delle immagini**

Per visualizzare le foto scattate nella data evidenziata nell'elenco di date **Selezione per data**, premete ↵ verso il basso. Utilizzate il multi-selettore per evidenziare le immagini o premete ↵ verso il basso per tornare all'elenco di date.

L'immagine attualmente selezionata nelle visualizzazioni **Selezione per la stampa** o **Stampa ord. DPOF** oppure nella visualizzazione miniature **Selezione per data** può essere ispezionata premendo ↵ verso l'alto; l'immagine verrà visualizzata a pieno formato mentre si tiene premuto il comando.



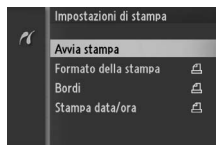

#### 4 Regolate le opzioni di stampa.

Premete  per visualizzare le opzioni di stampa di PictBridge. Premete  o  per evidenziare le voci relative a formato pagina, bordi o data/ora e premete  per visualizzare le opzioni descritte a pagina 95. Tenete presente che verrà visualizzato un messaggio di avviso se il formato pagina è troppo piccolo per una stampa indice.



#### 5 Avviate la stampa.

Per avviare la stampa, evidenziate **Avvia stampa** e premete . Per annullare l'operazione prima che tutte le copie vengano eseguite, premete nuovamente .









#### Errori

Per informazioni sulle operazioni da eseguire in caso di errore durante la stampa, vedere pagina 186.



## Opzioni di stampa di PictBridge

<b>Formato della stampa</b>	Evidenziate il formato pagina (sono elencati solo i formati supportati dalla stampante corrente) e premete  per effettuare la selezione e tornare al menu precedente (per stampare con il formato pagina predefinito per la stampante corrente, selezionate <b>Impostazioni stampante</b> ).
<b>Numero di copie</b>	Questa opzione è elencata solo quando le immagini vengono stampate una alla volta. Premete  o  per scegliere il numero di copie (massimo 99), quindi premete  per confermare la selezione e ritornare al menu precedente.
<b>Bordi</b>	Questa opzione è elencata solo se supportata dalla stampante. Evidenziate <b>Impostazioni stampante</b> (usa impostazioni di stampa correnti), <b>Sì</b> (stampa bordi bianchi) o <b>No</b> (nessun bordo) e premete  per effettuare la selezione e tornare al menu precedente.
<b>Stampa data/ora</b>	Evidenziate <b>Impostazioni stampante</b> (usa impostazioni di stampa correnti), <b>Sì</b> (stampa date e ore di registrazione delle foto) o <b>No</b> (nessuna data/ora) e premete  per effettuare la selezione e tornare al menu precedente.
<b>Ritaglia</b>	<p>Questa opzione è elencata solo quando le immagini vengono stampate una alla volta su una stampante che supporta il ritaglio. Per uscire senza ritagliare, evidenziate <b>No</b> e premete . Per ritagliare l'immagine corrente, evidenziate <b>Sì</b> e premete .</p> <p>Se selezionate <b>Sì</b>, viene visualizzata la finestra di dialogo mostrata a destra. Premete  verso l'alto per aumentare la dimensione del ritaglio, verso il basso per ridurla. Posizionate il ritaglio utilizzando il multi-selettore e premete . Si prega di notare che la qualità della stampa può risultare ridotta nella stampa ingrandita di ritagli di piccole dimensioni.</p>

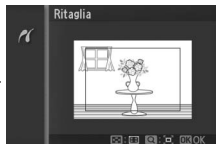

## Creazione di un ordine di stampa DPOF: impostazioni di stampa

L'opzione **Ordine di stampa DPOF** è utilizzata per creare degli "ordini di stampa" digitali per stampanti compatibili con PictBridge e periferiche che supportano il formato DPOF. Premete il pulsante MENU, selezionate **Ordine di stampa DPOF** nel menu di riproduzione e scegliete tra le seguenti opzioni:

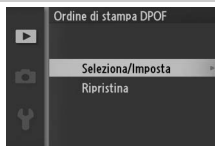

<b>Selezione/ Imposta</b>	Premete ◀ o ▶ oppure ruotate il multi-selettore per evidenziare le immagini (□ 99). Per selezionare la foto attuale per la stampa, premete ▲. L'immagine verrà contrassegnata con un'icona ☐ e il numero di stampe verrà impostato su 1. Premete ▲ o ▼ per specificare il numero di stampe (fino a 99; per deselezionare l'immagine, premete ▼ quando il numero di stampe è 1). Al termine della selezione, premete ☺ per visualizzare le opzioni di stampa. Evidenziate <b>Stampa info di ripresa</b> (stampa velocità otturatore e diaframma su tutte le immagini nell'ordine di stampa) o <b>Stampa data</b> (stampa data di registrazione su tutte le immagini nell'ordine di stampa) e premete ▶ per selezionare o deselezionare, quindi premete ☺ per completare l'ordine di stampa.	A screenshot of the camera's menu system. The title is 'Ordine di stampa DPOF'. Below it, the title 'Selezione/Imposta' is repeated. There are two options: 'Stampa info di ripresa' (highlighted) and 'Stampa data'. At the bottom right, there are icons for 'Imposta' and 'OK'.
<b>Ripristina</b>	Rimuove tutte le immagini dall'ordine di stampa.	

### **Ordine di stampa DPOF**

Le opzioni data di stampa DPOF e info di ripresa non sono supportate quando si stampa tramite connessione diretta USB; per stampare la data di registrazione sulle fotografie dell'attuale ordine di stampa, utilizzare l'opzione di PictBridge **Stampa data/ora** (□ 95).

L'opzione **Ordine di stampa DPOF** non può essere usata se non c'è spazio sufficiente sulla card di memoria per memorizzare l'ordine di stampa. Per conoscere le limitazioni sui tipi di immagini che possono essere selezionate per la stampa, vedere pagina 91.

Gli ordini di stampa potrebbero non essere eseguiti correttamente se le immagini vengono cancellate da computer o da un'altra periferica successivamente alla creazione dell'ordine.

# Menu di riproduzione

Per visualizzare il menu di riproduzione, premete MENU e selezionate la scheda del menu di riproduzione (▶).

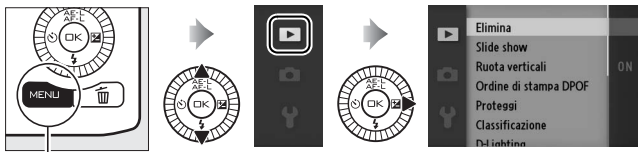

*Pulsante MENU*

Il menu di riproduzione contiene le seguenti opzioni:

Opzione	Descrizione	Impostazione predefinita	📖
<b>Elimina</b>	Per cancellare più immagini.	—	73
<b>Slide show</b>	Per visualizzare filmati e foto in uno slide show.	Tipo di immagine: Tutte le immagini Scena selezionata: Auto Intervallo fotogrammi: 5 s Durata riproduz. filmato: Come interv. fotogrammi Audio: Brano 1	75
<b>Ruota verticali</b>	Per ruotare le immagini con orientamento verticale (ritratto) per la visualizzazione durante la riproduzione.	Sì	100
<b>Ordine di stampa DPOF</b>	Per creare "ordini di stampa" digitali.	—	96
<b>Proteggi</b>	Per proteggere le immagini dalla cancellazione accidentale.	—	100
<b>Classificazione</b>	Per classificare le immagini.	—	100



Opzione	Descrizione	Impostazione predefinita	
<b>D-Lighting</b>	Per schiarire le ombre nelle foto scure o in controluce per la creazione di una copia ritoccata salvata separatamente dall'originale non modificato.	—	101
<b>Ridimensiona</b>	Per creare copie ridotte delle immagini selezionate.	Scegli dimensioni: 1,1 M	102
<b>Ritaglia</b>	Per creare copie ritagliate delle immagini selezionate.	—	103
<b>Taglia filmato</b>	Per creare copie dei filmati dalle quali è stata ritagliata la sezione indesiderata.	—	104

#### **Riproduzione**

La fotocamera potrebbe non essere in grado di visualizzare o ritoccare immagini create o modificate con altri dispositivi.

#### **Qualità dell'immagine**

Le copie create dalle foto JPEG hanno la stessa qualità dell'originale, mentre le copie create dalle foto NEF (RAW) vengono salvate come immagini JPEG di qualità fine.



## Selezione di più immagini

Se si scelgono le opzioni elencate di seguito, viene visualizzata una finestra di selezione delle immagini. Premete ◀ o ▶ oppure ruotate il multi-selettore per evidenziare le immagini (sono disponibili per la selezione solo le immagini per le quali è possibile eseguire l'operazione).



- **Elimina > Elimina foto selezionate** (📖 73)
- **Ordine di stampa DPOF > Selezione/Imposta** (📖 96)
- **Proteggi > Selezione/Imposta** (📖 100)
- **D-Lighting** (📖 101)
- **Classificazione** (📖 100)
- **Ridimensiona > Selezione immagini** (📖 102)
- **Ritaglia** (📖 103)
- **Taglia filmato** (📖 104)

### Verifica delle immagini

L'immagine correntemente selezionata nella visualizzazione miniature può essere ispezionata premendo  verso l'alto; l'immagine viene visualizzata a pieno formato quando il comando viene tenuto premuto.



## Ruota verticali

Scegliete se ruotare le immagini con orientamento verticale (ritratto) per la visualizzazione durante la riproduzione. Si noti che, poiché la fotocamera si trova già nell'orientamento corretto durante lo scatto, le immagini non vengono ruotate automaticamente durante la visualizzazione delle immagini scattate.

<b>Sì</b>	Le foto con orientamento verticale (ritratto) vengono ruotate automaticamente per la visualizzazione sul monitor della fotocamera. Le foto scattate selezionando l'opzione <b>No</b> in corrispondenza di <b>Rotazione automatica</b> (📖 163) saranno visualizzate con orientamento orizzontale (paesaggio).
<b>No</b>	Le fotografie con orientamento verticale (ritratto) vengono visualizzate in orientamento orizzontale (paesaggio).

## Proteggi

Proteggete le immagini dalla cancellazione accidentale. Tenete presente che questa opzione non protegge i file dalla cancellazione quando la card di memoria viene formattata (📖 157).

<b>Seleziona/ Imposta</b>	Premete ◀ o ▶ oppure ruotate il multi-selettore per evidenziare le immagini (📖 99) e premete ▲ o ▼ per selezionare o deselezionare. Premete Ⓞ per uscire al termine dell'operazione.
<b>Ripristina</b>	Per rimuovere la protezione da tutte le immagini.

## Classificazione

Premete ◀ o ▶ oppure ruotate il multi-selettore per evidenziare le immagini (📖 99) e premete ▲ o ▼ per scegliere una classificazione (📖 74). Premete Ⓞ per uscire al termine dell'operazione.





## D-Lighting

Applicato alle immagini selezionate, il D-Lighting crea copie elaborate per schiarire le ombre. Utilizzarlo per ritoccare fotografie scure o in controluce. D-Lighting non è disponibile con le panoramiche.

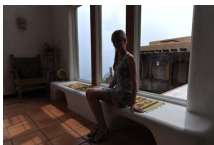

Prima



Dopo

Premete ◀ o ▶ oppure ruotate il multi-selettore per evidenziare un'immagine (📖 99) e premete (OK) per visualizzare le opzioni mostrate a destra. Premete ▲ o ▼ per scegliere la quantità di correzione apportata (l'effetto può essere visualizzato in anteprima nel display. Tenete premuto 🔍 verso l'alto per ingrandire) e premete (OK) per creare una copia ritoccata.

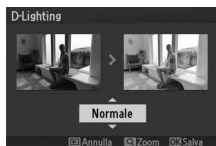

### D-Lighting

Potrebbe apparire del disturbo (pixel illuminati disposti casualmente, effetto nebbia o linee) nelle copie create con il **D-Lighting**. Con alcuni soggetti potrebbe presentarsi un'ombreggiatura irregolare.

### Dimensione dell'immagine

Le copie create dalle foto JPEG hanno la stessa dimensione dell'originale, mentre le copie create dalle foto NEF (RAW) vengono salvate come immagini JPEG con una dimensione di 3872 × 2592.



## Ridimensiona

Per creare copie ridotte delle foto selezionate. Selezionare **Scegli dimensioni** e scegliere una dimensione da **1,1 M**, **0,6 M** e **0,3 M**, quindi scegliere **Selezione immagini**. Premere ◀ o ▶ oppure ruotare il multi-selettore per selezionare le immagini (📖 99) e premere ▲ o ▼ per selezionare o deselezionare. Al termine della selezione, premere Ⓞ per visualizzare una finestra di conferma e selezionare **Si** per salvare le copie ridimensionate. Le copie vengono ridimensionate in base alle proporzioni dell'originale e all'opzione selezionata per **Scegli dimensioni**:



	3:2	16:9
1,1 M	1280 × 856 pixel	1280 × 720 pixel
0,6 M	960 × 640 pixel	960 × 536 pixel
0,3 M	640 × 424 pixel	640 × 360 pixel

### Copie ridimensionate





Lo zoom in riproduzione potrebbe non essere disponibile con le copie ridimensionate.

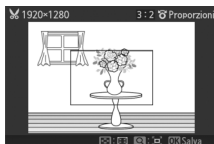

## Ritaglia

Create una copia ritagliata delle foto selezionate. Premete ◀ o ▶ oppure ruotate il multi-selettore per evidenziare un'immagine (📖 99) e premete  per visualizzare l'immagine con il ritaglio predefinito mostrato in giallo. Utilizzate i comandi di seguito per scegliere un ritaglio e salvare la copia.



Per	Usare	Descrizione
Scegliere una dimensione		Premete  verso l'alto o il basso per scegliere la dimensione del ritaglio.
Scegliere le proporzioni		Ruotate il multi-selettore per scegliere proporzioni di 3 : 2, 4 : 3, 1 : 1 o 16 : 9.
Posizionare il ritaglio		Premete ▲, ▶, ▼ o ◀ per posizionare il ritaglio. Tenete premuto per spostare il ritaglio rapidamente nella posizione richiesta.
Creare una copia		Salvate il ritaglio corrente come file separato.

### Copie tagliate

Lo zoom in riproduzione potrebbe non essere disponibile con le copie ritagliate. Le dimensioni della copia variano in base alla dimensione del ritaglio e alle proporzioni e appaiono in alto a sinistra nella schermata di ritaglio.



## Taglia filmato

Tagliate le sezioni dei filmati per creare copie modificate.

### 1 Selezionate Punto iniziale o Punto finale.

Scegliete fra le seguenti opzioni:

- **Punto iniziale:** per tagliare la sequenza di filmato iniziale.
- **Punto finale:** per tagliare la sequenza di filmato finale.

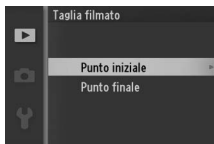

### 2 Selezionate un filmato.

Premete ◀ o ▶ oppure ruotate il multi-selettore per evidenziare un filmato (📖 99) e premete (OK) per selezionare.

### 3 Mettete in pausa il filmato nel fotogramma iniziale o finale.

Riproducete il filmato premendo (OK) per iniziare e riprendere la riproduzione e ▼ per mettere in pausa (📖 47; il primo fotogramma è indicato da un'icona ▶ nel display, l'ultimo fotogramma è indicato da ◀). Mettete in pausa la riproduzione quando raggiungete il fotogramma che diventerà il punto iniziale o finale.



### 4 Cancellate i fotogrammi indesiderati.

Premete ▲ per cancellare tutti i fotogrammi precedenti (**Punto iniziale**) o successivi (**Punto finale**) al fotogramma attuale.

### 5 Salvate la copia.

Selezionate Sì e premete (OK) per salvare la copia modificata. Se necessario, la copia può essere rifilata come descritto sopra per rimuovere sequenze addizionali.



### **Rifilatura dei filmati**

I filmati devono avere una durata minima di due secondi. Se non è possibile creare una copia dalla posizione di riproduzione corrente, la posizione corrente sarà visualizzata in rosso al passaggio 4 e non verrà creata alcuna copia. La copia non sarà salvata se non vi è spazio sufficiente sulla card di memoria.

Onde evitare che la fotocamera si spenga inaspettatamente, usate una batteria completamente carica quando modificate i filmati.





# Menu di ripresa

Per visualizzare il menu di ripresa, premete MENU e selezionate la scheda del menu di ripresa (📷, 📷, 📷, 📷 o 📷).

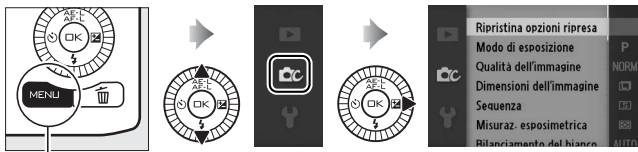

Pulsante MENU

Il menu di ripresa contiene le seguenti opzioni:

Opzione	Descrizione	Impostazione predefinita	📖
<b>Ripristina opzioni ripresa</b>	Per ripristinare i valori predefiniti delle opzioni di ripresa.	—	109
<b>Modo di esposizione</b>	Per scegliere in che modo la fotocamera imposta il tempo di posa e il diaframma.	<b>Selez. automatica scene</b> (Modo Istantanea in movimento)/ <b>P Auto programmato</b> (altri modi)	110
<b>Qualità dell'immagine</b>	Per scegliere un formato file e un rapporto di compressione.	JPEG normal	118
<b>Dimensioni dell'immagine</b>	Per scegliere una dimensione per le nuove foto.	3872×2592 (foto standard)/ <b>Panorama normale</b> (panoramiche)	119
<b>Sequenza</b>	Per scattare foto una alla volta o in sequenza.	Fotogramma singolo	121
<b>Frequenza fotogrammi</b>	Per scegliere una frequenza fotogrammi per i filmati al rallentatore (📺 45).	400 fps	123
<b>Impostazioni filmato</b>	Per scegliere la dimensione e la frequenza fotogrammi dei filmati HD (📺 41).	1080/60i	123
<b>Misuraz. esposimetrica</b>	Per scegliere la modalità di misurazione dell'esposizione della fotocamera.	Matrix	124



Opzione	Descrizione	Impostazione predefinita	
<b>Bilanciamento del bianco</b>	Per regolare le impostazioni per i diversi tipi di illuminazione.	Auto	126
<b>Sensibilità ISO</b>	Per controllare la sensibilità della fotocamera alla luce.	Auto (100–3200)	131
<b>Picture Control</b>	Per scegliere la modalità di elaborazione delle immagini della fotocamera.	Standard	132
<b>Picture Control person.</b>	Per creare Picture Control personalizzati.	—	136
<b>Spazio colore</b>	Per scegliere uno spazio colore per le nuove immagini.	sRGB	138
<b>HDR</b>	Migliorare i dettagli nelle alte luci e nelle ombre quando si fotografano scene ad alto contrasto.	Sì	31
<b>D-Lighting attivo</b>	Per evitare la perdita di particolari in luminosità elevata e ombre.	Sì	139
<b>NR su pose lunghe</b>	Per ridurre il disturbo nelle esposizioni su tempi lunghi.	No	140
<b>NR su ISO elevati</b>	Per ridurre il disturbo con sensibilità ISO elevate.	Sì	140
<b>Dissolvenza</b>	Per riprendere filmati HD con effetti di dissolvenza.	Nessuna	140
<b>Opzioni audio dei filmati</b>	Per scegliere le opzioni di registrazione del suono.	Microfono: Sensibilità automatica (A) Attenuazione vento: Sì	141
<b>Riprese intervallate</b>	Per scattare foto a intervalli pre-selezionati.	00:01'00", 001	142
<b>Riduzione vibrazioni</b>	Regolare le impostazioni degli obiettivi 1 NIKKOR con la riduzione vibrazioni.	Attiva/Sì <sup>1</sup>	143
<b>Modo di messa a fuoco</b>	Per scegliere la modalità di messa a fuoco della fotocamera.	Fate riferimento a pagina 144	144
<b>Modo area AF</b>	Per scegliere come viene selezionata l'area di messa a fuoco.	Area AF automatica <sup>2</sup>	149





Opzione	Descrizione	Impostazione predefinita	
<b>AF con priorità al volto</b>	Per attivare o disattivare AF con priorità al volto.	Sì <sup>3</sup>	152
<b>Illumin. AF incorporato</b>	Per controllare l'illuminatore AF incorporato.	Sì	152
<b>Compensazione flash</b>	Per controllare l'emissione flash.	0,0	153

**1** Varia in base all'obiettivo ( 143).

**2** La fotocamera mette a fuoco il soggetto al centro del fotogramma quando **10 fps** è selezionato per **Elettronico (alta velocità)** o **Rallentatore** è selezionato come tipo di filmato.

**3** Il rilevamento volto non è disponibile quando **10 fps** è selezionato per **Elettronico (alta velocità)** o **Rallentatore** è selezionato come tipo di filmato.

## Ripristina opzioni ripresa

Selezionate **Sì** per ripristinare i valori predefiniti nel menu di ripresa e altre impostazioni di ripresa ( 107, 177).



## Modo di esposizione

Le opzioni nel menu del modo esposizione offrono diversi livelli di controllo su tempo di posa e diaframma.

 <b>Selez. automatica scene</b>	Modo "inquadra e scatta" automatico nel quale la fotocamera non sceglie solo il tempo di posa e l'apertura, ma regola anche altre impostazioni in base al soggetto (selezione automatica scene; □ 22).
<b>P Auto programmato</b>	La fotocamera imposta il tempo di posa e il diaframma più indicati per ottenere un'esposizione ottimale (□ 112).
<b>S Auto a priorità di tempi</b>	L'utente sceglie la velocità di scatto e la fotocamera seleziona un diaframma per garantire risultati ottimali (□ 113).
<b>A Auto priorità diaframmi</b>	L'utente sceglie il diaframma e la fotocamera seleziona una velocità di scatto per garantire risultati ottimali (□ 114).
<b>M Manuale</b>	L'utente controlla sia il tempo di posa che il diaframma (□ 115). Per effettuare esposizioni lunghe, impostate il tempo di posa su "Bulb" (Posa B) o "Time" (Posa T).

### Sensibilità ISO (Modi P, S, A, e M)

Quando viene selezionata un'opzione "auto" per la **Sensibilità ISO**, la fotocamera regolerà automaticamente la sensibilità all'interno del campo selezionato se non è possibile ottenere un'esposizione ottimale al tempo di posa o all'apertura selezionati.



## Tempo di posa e diaframma

È possibile ottenere lo stesso livello di esposizione con combinazioni diverse di tempo di posa e diaframma. Tempi di posa più rapidi e grandi aperture bloccano gli oggetti in movimento e ammorbidiscono i dettagli dello sfondo, mentre tempi di posa più lunghi e aperture piccole sfocano gli oggetti in movimento e rendono visibili i dettagli dello sfondo.

Tempo di posa ————— Diaframma





Tempo di posa rapido ( $1/1600$  s)

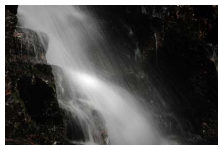

Tempo di posa lungo (1 s)



Apertura diaframma maggiore (f/5.6)



Apertura diaframma ridotta (f/16)  
(Ricordate che maggiore è il numero f/, minore è il diaframma).



## P Auto programmato

In questo modo, la fotocamera regola automaticamente tempo di posa e diaframma per garantirvi un'esposizione ottimale nella maggior parte delle situazioni. Questo modo è consigliato per le istantanee e altre situazioni in cui volete lasciare alla fotocamera il controllo di tempo di posa e diaframma.

### ■ Scelta di una combinazione di tempo di posa e apertura

Sebbene il tempo di posa e l'apertura scelti dalla fotocamera garantiscano risultati ottimali, potete inoltre scegliere altre combinazioni che produrranno la stessa esposizione ("programma flessibile").

Premere  verso l'alto per grandi aperture (numeri f/ bassi) che rendano confusi i dettagli dello sfondo o tempi di posa veloci per "congelare" il movimento, oppure premerlo verso il basso per aperture piccole (numeri f/ alti) che aumentino la profondità di campo o tempi di posa lenti per rendere confuso il movimento. ✱ viene visualizzato quando è attivo il programma flessibile.

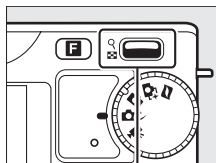

Comando 

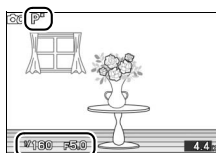

### 🔍 Ripristino delle impostazioni predefinite di tempo di posa e diaframma

Per ripristinare le impostazioni predefinite del tempo di posa e del diaframma, premete  verso l'alto o il basso finché ✱ non è più visualizzato, scegliete un altro modo, ruotate la ghiera di selezione modo o spegnete la fotocamera. Il tempo di posa e il diaframma predefiniti vengono ripristinati automaticamente quando la fotocamera entra nel modo standby.



## S Auto a priorità di tempi

Nel modo Auto a priorità di tempi, l'utente seleziona il tempo di posa, mentre la fotocamera seleziona automaticamente il diaframma per garantire un'esposizione ottimale. Utilizzate tempi di posa lunghi per conferire movimento sfocando i soggetti in movimento e tempi di posa veloci per "fermare" i movimenti.



Tempo di posa veloce ( $1/1600$  s)

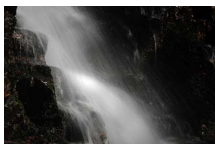

Tempo di posa lungo (1 s)

### ■ Scelta di un tempo di posa

Premete  verso l'alto per tempi di posa più brevi e verso il basso per tempi di posa più lunghi. Selezionate dei valori compresi tra 30 s e  $1/16.000$  s.

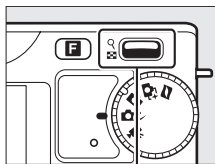

Comando 

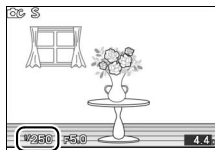

## A Auto priorità diaframmi

Nel modo Auto a priorità di diaframmi, l'utente seleziona il diaframma, mentre la fotocamera seleziona automaticamente il tempo di posa per garantire un'esposizione ottimale. Diaframmi maggiori (numero f/ ridotto) riducono la profondità di campo, sfocando gli oggetti dietro e davanti al soggetto principale. Diaframmi ridotti (numero f/ elevato) aumentano la profondità di campo, evidenziando i dettagli sullo sfondo e in primo piano. Profondità di campo ridotte sono in genere utilizzate nei ritratti per sfocare i dettagli dello sfondo, mentre profondità di campo maggiori sono impiegate nelle fotografie di panorami per mettere a fuoco sfondo e primo piano.



Apertura diaframma maggiore (f/5.6)



Apertura diaframma ridotta (f/16)

### ■ Scelta di un'apertura

Premete  verso l'alto per aperture ridotte dei diaframmi (numeri f/ più alti) e verso il basso per aperture dei diaframmi maggiori (numeri f/ più bassi). I valori massimo e minimo variano in base all'obiettivo utilizzato correntemente.

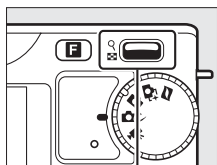

Comando 

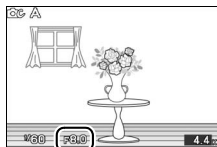



## M Manuale

Nel modo di esposizione manuale, l'utente controlla sia il tempo di posa sia il diaframma.

### ■ Scelta di tempo di posa e apertura

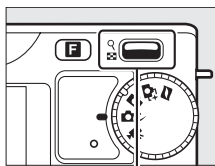
Controllando l'indicatore di esposizione (vedere sotto), regolate il tempo di posa e il diaframma. Il tempo di posa viene selezionato premendo  verso l'alto per tempi di posa più rapidi e verso il basso per tempi di posa più lenti. Scegliete valori compresi tra 30 s e  $1/16.000$  s oppure selezionate "Bulb" (Posa B) o "Time" (Posa T) per mantenere l'otturatore aperto indefinitamente per un'esposizione lunga. Il diaframma viene selezionato ruotando il multi-selettore in senso orario per aperture ridotte dei diaframmi (numeri f/ più alti) e in senso antiorario per aperture dei diaframmi maggiori (numeri f/ più bassi): scegliete valori compresi tra il minimo e il massimo per l'obiettivo.



Comando 

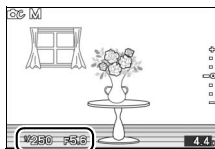

### 🔍 Indicatore di esposizione

Se sono selezionati tempi di posa diversi da "Posa B" o "Posa T", l'indicatore di esposizione indica se la fotografia sarà sotto o sovra esposta con le impostazioni correnti.

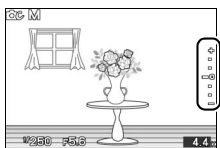

Esposizione ottimale	Sottoesposto di $1/3$ EV	Sovraesposto di più di 2 EV
+	+	+
·	·	·
·	·	·
-0	=0	-0
·	·	·
·	·	·
-	-	-



## ■ Tempi di esposizione lunghi (solo modo esposizione manuale)

Selezionate i seguenti tempi di posa per tempi di esposizione lunghi di luci in movimento, stelle, scenari notturni o fuochi d'artificio.



- **Posa B:** l'otturatore rimane aperto mentre il pulsante di scatto è premuto. Utilizzate un treppiedi per evitare sfocature.
- **Posa T:** è necessario un telecomando ML-L3 opzionale (📖 166). Avviate l'esposizione premendo il pulsante di scatto ML-L3. L'otturatore rimane aperto finché il pulsante non viene premuto una seconda volta.

---



### 1 Preparate la fotocamera.

Installate la fotocamera su un treppiedi oppure collocatela su una superficie piana e stabile. Per prevenire perdita di alimentazione prima del completamento dell'esposizione, utilizzate una batteria EN-EL20 completamente carica o un adattatore CA EH-5b e il connettore di alimentazione EP-5C. Si noti che il disturbo (macchie luminose, pixel luminosi distribuiti in modo casuale o effetto nebbia) può apparire in esposizioni lunghe; prima di riprendere, scegliere **Sì** per **NR su pose lunghe** nel menu di ripresa (📖 140).





## 2 Scegliete un tempo di posa.

Premete  verso il basso finché non è selezionato "Bulb (Posa B)" per il tempo di posa. Per un tempo di posa "Time (Posa T)", selezionate un modo di comando a distanza ( 57) dopo aver scelto il tempo di posa.

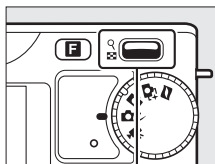

Comando 

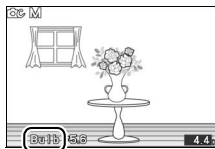

## 3 Aprite l'otturatore.

**Posa B:** dopo avere messo a fuoco, premete il pulsante di scatto fino in fondo. Tenete il pulsante di scatto premuto fino al termine dell'esposizione.

**Posa T:** premete il pulsante di scatto ML-L3 fino in fondo. L'otturatore si aprirà immediatamente o dopo un ritardo di due secondi.

## 4 Chiudete l'otturatore.

**Posa B:** rimuovete le dita dal pulsante di scatto.

**Posa T:** premete il pulsante di scatto ML-L3 fino in fondo.

La ripresa termina automaticamente dopo due minuti. Si noti che talvolta può essere necessario un certo periodo di tempo per registrare pose lunghe.



## Qualità dell'immagine

Per scegliere un formato file e un rapporto di compressione per le fotografie scattate nei modi foto auto, creativo e Selezione foto intelligente.

Opzione	Tipo file	Descrizione
NEF (RAW)	NEF	I dati RAW compressi a 12 bit provenienti dal sensore di immagine vengono salvati direttamente nella card di memoria. Il bilanciamento del bianco, il contrasto e altre impostazioni possono essere regolate sul computer dopo lo scatto.
JPEG fine	JPEG	Le immagini in formato JPEG vengono registrate con un rapporto di compressione di circa 1 : 4 (qualità fine).
JPEG normal		Le immagini in formato JPEG vengono registrate con un rapporto di compressione di circa 1 : 8 (qualità normal).
JPEG basic		Le immagini in formato JPEG vengono registrate con un rapporto di compressione di circa 1 : 16 (qualità basic).
NEF (RAW) + JPEG fine	NEF/JPEG	Vengono salvate due immagini: un'immagine NEF (RAW) e un'immagine JPEG di qualità fine.





## Dimensioni dell'immagine

Scegliere le dimensioni delle fotografie scattate nei modi foto auto, creativo e Selezione foto intelligente.

### ■ ■ Fotografie standard

Sono disponibili le seguenti opzioni nei modi foto auto e Selezione foto intelligente e quando è selezionata un'opzione diversa da



**Panorama semplif.** nel modo creativo.

Opzione	Dimensione (pixel)	Formato di stampa approssimativo a 300 dpi (cm) <sup>1</sup>
 <b>3872x2592</b>	3872 × 2592	32,8 × 21,9
 <b>2896x1944</b>	2896 × 1944	24,5 × 16,5
 <b>1936x1296</b>	1936 × 1296	16,4 × 11

### ■ ■ Panoramiche

Sono disponibili le seguenti opzioni quando è selezionato

**Panorama semplif.** in modo creativo.

Opzione	Dimensione (pixel) <sup>2</sup>	Formato di stampa approssimativo a 300 dpi (cm) <sup>1</sup>
 <b>Panorama normale</b>	Panoramiche orizzontali della fotocamera: 3200 × 560	27,1 × 4,7
	Panoramiche verticali della fotocamera: 1024 × 3200	8,7 × 27,1
 <b>Panorama ampio</b>	Panoramiche orizzontali della fotocamera: 6400 × 560	54,2 × 4,7
	Panoramiche verticali della fotocamera: 1024 × 6400	8,7 × 54,2

**1** Il formato di stampa in pollici è uguale alla dimensione dell'immagine in pixel divisa per la risoluzione stampante in dot per pollice (dpi; 1 pollice=circa 2,54 cm).

**2** Le cifre delle panoramiche orizzontali e verticali sono invertite se la fotocamera viene ruotata di 90 gradi.



### **NEF (RAW)/NEF (RAW) + JPEG**

L'opzione selezionata per la dimensione dell'immagine non influisce sulle dimensioni delle immagini NEF (RAW). Le immagini NEF (RAW) possono essere visualizzate sulla fotocamera o utilizzando software come Capture NX 2 (acquistabile separatamente; □ 166) o ViewNX 2 (in dotazione).

Quando le fotografie scattate con le impostazioni NEF (RAW) + JPEG sono visualizzate sulla fotocamera, solamente le immagini JPEG saranno visualizzate. Quando le foto scattate con queste impostazioni vengono cancellate, saranno cancellate sia le immagini JPEG sia quelle NEF.

### **Nomi dei file**

Le foto e i filmati sono memorizzati come file di immagine con nomi sotto forma di "xxx\_nnnn.yyy" dove xxx è NMS (istantanee in movimento) o DSC (altre foto e filmati), nnnn è un numero a quattro cifre compreso fra 0001 e 9999, assegnato automaticamente in ordine crescente dalla fotocamera, e yyy è una delle seguenti estensioni: "NEF" per le immagini NEF (RAW), "JPG" per le immagini JPEG, "MOV" per i filmati. I file NEF e JPEG registrati con le impostazioni NEF (RAW)+JPEG hanno gli stessi nomi file, ma estensioni diverse. Le copie rifilate create con **Taglia filmato** (□ 104) hanno nomi file che iniziano con "DSC\_"; le copie create con altre opzioni di ritocco nel menu di visione play hanno nomi che iniziano con "CSC" (ad esempio, "CSC\_0001.JPG"). Le immagini registrate con **Adobe RGB** selezionato per **Spazio colore** (□ 138) hanno nomi che iniziano con un trattino basso (ad esempio, "\_DSC0001.JPG").



### **Qualità e dimensione immagine**

La qualità immagine e la dimensione immagine, insieme, determinano lo spazio occupato da ciascuna foto sulla card di memoria. Le immagini di dimensioni maggiori con qualità migliore possono essere stampate in formati più grandi, tuttavia richiedono maggiore spazio in memoria, consentendo la memorizzazione di un numero minore di tali immagini nella card di memoria (□ 178).



## Sequenza

Scegliere fra le seguenti opzioni.

 <b>Fotogramma singolo</b>	La fotocamera scatta una foto a ogni pressione del pulsante di scatto.
 <b>Sequenza</b>	La fotocamera scatta fotografie fino a 5 fotogrammi al secondo quando il pulsante di scatto è tenuto premuto.
 <b>Elettronico (alta velocità)</b>	La fotocamera registra fotografie ad alta velocità mentre il pulsante di scatto è tenuto premuto.

### **Elettronico (alta velocità)**

Scegliere tra frequenze fotogrammi di 10 fps, 30 fps e 60 fps. Il flash non si attiva mentre **Elettronico (alta velocità)** è in funzione. All'impostazione predefinita di 10 fps, la fotocamera scatta fino a circa 13 immagini a circa 10 fotogrammi per secondo (fps) mentre si tiene premuto il pulsante di scatto e la fotocamera mette a fuoco sul soggetto al centro dell'inquadratura; il rilevamento del volto (□ 24) non è disponibile. A frequenze fotogrammi di 30 e 60 fps, la fotocamera scatta fino a circa 12 immagini in ogni sequenza; il rilevamento del volto è disponibile ma la messa a fuoco e l'esposizione sono fissate ai valori della prima foto di ogni serie. Il modo di esposizione **P Auto programmato** è selezionato automaticamente (□ 112).

### **Sequenza**

Se viene utilizzato il flash, la fotocamera scatterà soltanto una fotografia ogni volta che viene premuto il pulsante di scatto. Abbassate il flash prima di scattare le immagini.

### **Ripresa nei modi di scatto Elettronico (alta velocità) e Sequenza**

Mentre le foto vengono registrate sulla card di memoria, la spia di accesso card di memoria si accende. A seconda delle condizioni di ripresa e della velocità di scrittura della card di memoria, è possibile che la registrazione richieda fino a circa un minuto. Se la batteria si scarica prima che tutte le foto vengano registrate, lo scatto dell'otturatore viene disabilitato e le immagini restanti vengono trasferite sulla card di memoria.



### Dimensione buffer

La fotocamera è dotata di un buffer di memoria per la memorizzazione temporanea, permettendo così di continuare la ripresa mentre le immagini vengono salvate sulla card di memoria. Possono essere scattate in successione fino a 100 foto; si noti, tuttavia, che la frequenza di scatto si riduce o va in pausa quando il buffer è pieno. Il numero

approssimativo di immagini che è possibile salvare nel buffer di memoria con le impostazioni in uso viene mostrato premendo il pulsante di scatto a metà corsa (questo numero è soltanto un'approssimazione e varia a seconda delle condizioni di ripresa). Nell'illustrazione è riportata la visualizzazione quando lo spazio disponibile nel buffer è di circa 14 immagini.

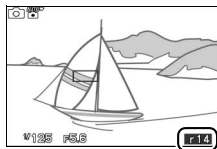

### Vedere anche

Per informazioni sul numero di fotografie che è possibile scattare in un'unica sequenza, vedere pagina 178.



## Frequenza fotogrammi

Scegliere una frequenza fotogrammi per i filmati al rallentatore (☐ 45). Maggiore è la frequenza fotogrammi, minore è la dimensione dei fotogrammi.

Opzione	Dimensioni del fotogramma (pixel)	Bit rate (circa)	Lunghezza massima (ripresa)	Lunghezza massima (visione play)*
400 fps	640 × 240	1,8 Mbps	5 secondi	1 minuto 6 secondi
1200 fps	320 × 120	0,6 Mbps	5 secondi	3 minuti 20 secondi



\* Tutte le cifre sono approssimative. I filmati al rallentatore verranno riprodotti per un periodo di circa 13,2 (400 fps) o 40 (1200 fps) volte la durata del tempo di registrazione.

### Vedere anche

Per informazioni sulla lunghezza totale dei filmati che è possibile memorizzare nella card di memoria, fate riferimento a pagina 180.

## Impostazioni filmato

Scegliete dimensione e frequenza dei fotogrammi per i filmati HD (☐ 41).

Opzione	Dimensioni del fotogramma (pixel)	Velocità di registrazione	Bit rate (circa)	Lunghezza massima
 <b>1080/60i</b>	1920 × 1080	59,94 campi/s*	24 Mbps	20 minuti
 <b>1080/30p</b>	1920 × 1080	29,97 fps	24 Mbps	20 minuti
 <b>720/60p</b>	1280 × 720	59,94 fps	16 Mbps	29 minuti

\* L'output del sensore è di circa 60 fps.

### Dimensioni del fotogramma foto

Le fotografie registrate premendo il pulsante di scatto fino in fondo durante la registrazione di filmati (☐ 43) hanno proporzioni di 16 : 9. Le dimensioni dei fotogrammi variano in base all'opzione selezionata per **Impostazioni filmato**:

- **1080/60i**: 3840 × 2160 pixel
- **1080/30p**: 1920 × 1080 pixel
- **720/60p**: 1280 × 720 pixel



### Vedere anche

Per informazioni sulla lunghezza totale dei filmati che è possibile memorizzare nella card di memoria, fate riferimento a pagina 180.



## Misuraz. esposimetrica

Per scegliere in che modo la fotocamera imposta l'esposizione. Si noti che questa impostazione non è disponibile nei modi foto auto o Selezione foto intelligente, quando **Selez. automatica scene** è selezionato nel modo Istantanea in movimento o quando sono selezionati modi creativi diversi da **P, S, A, M**; in questi modi, la misurazione esposimetrica viene regolata automaticamente per adattarsi alla scena.

 <b>Matrix</b>	La fotocamera misura un'ampia area del fotogramma e regola contrasto (distribuzione tono), colore, composizione e distanza del soggetto, producendo risultati naturali nella maggiore parte delle situazioni.
 <b>Ponderata centrale</b>	La fotocamera effettua la misurazione esposimetrica dell'intero fotogramma ma assegna peso maggiore all'area centrale. Misurazione esposimetrica classica per ritratti; consigliata quando si utilizzano filtri con un fattore di esposizione (fattore filtro) superiore a 1x.
 <b>Spot</b>	La fotocamera misura l'area di messa a fuoco corrente; utilizzare per la misurazione esposimetrica di soggetti non posizionati al centro (se <b>Area AF automatica</b> è selezionato per <b>Modo area AF</b> come descritto a pagina 149, la fotocamera misurerà l'area di messa a fuoco centrale, mentre nel modo AF con priorità al volto la fotocamera misurerà l'area di messa a fuoco più vicina al centro del volto selezionato; □ 24). La misurazione Spot assicura che il soggetto sia esposto correttamente, anche se lo sfondo è molto più luminoso o più scuro.





## Blocco esposizione automatica

Il blocco esposizione è utilizzato per ricomporre le fotografie dopo la misurazione dell'esposizione. È più efficace quando viene utilizzato con la misurazione in ponderata centrale o Spot (□ 124) per inquadrare i soggetti non posizionati al centro molto più chiari o più scuri dell'ambiente circostante oppure per ottimizzare l'esposizione per un oggetto diverso dal soggetto principale.

### 1 Misurate l'esposizione.

Posizionate il soggetto al centro dell'inquadratura e premete il pulsante di scatto a metà corsa per misurare l'esposizione. Verificate che l'area di messa a fuoco sia visualizzata in verde.

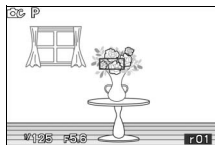

### 2 Bloccate l'esposizione.

Con il pulsante di scatto premuto a metà corsa e il soggetto posizionato nell'area di messa a fuoco, premete ▲ (AE-L) per bloccare l'esposizione. Mentre è in funzione il blocco dell'esposizione, verrà visualizzato un indicatore AE-L/AF-L. L'esposizione rimane bloccata quando è premuto ▲ (AE-L) anche se in seguito rimuovete il dito dal pulsante di scatto.

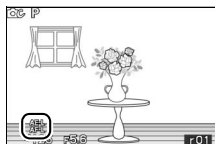

#### Vedere anche

Per informazioni sul cambio di funzione del pulsante ▲ (AE-L), fate riferimento a pagina 160.







### 3 Ricomponete l'immagine.

Tenendo premuto il pulsante ▲ (AE-L) ricomponete la fotografia e scattate. Non è possibile modificare l'opzione selezionata per **Misuraz. espositometrica** quando è attivo il blocco esposizione.



## Bilanciamento del bianco

Il bilanciamento del bianco garantisce che i colori non siano influenzati dal colore della sorgente luminosa. Il bilanciamento automatico del bianco è consigliato per la maggior parte delle sorgenti luminose, tuttavia potete selezionare altri valori, se necessario, in base al tipo di sorgente. Si noti che questa impostazione non è disponibile nei modi foto auto o Selezione foto intelligente, quando **Selez. automatica scene** è selezionato nel modo Istantanea in movimento o quando sono selezionati modi creativi diversi da **P, S, A, M**; in questi modi, il bilanciamento del bianco viene regolato automaticamente per adattarsi alla scena.

AUTO Auto	Regolazione automatica bilanciamento del bianco. Consigliata nella maggior parte delle situazioni.
 Incandescenza	Da utilizzare in presenza di luce incandescente.
 Fluorescenza	Da utilizzare in presenza di illuminazione a fluorescenza fredda-bianca.
 Sole diretto	Da utilizzare con soggetti illuminati da luce solare diretta.
 Flash	Da utilizzare con il flash incorporato.
 Nuvoloso	Da utilizzare in presenza di luce solare filtrata da nuvole.
 Ombra	Da utilizzare in presenza di luce solare, con soggetti in ombra.
PRE Premisurazione manuale	Misura il bilanciamento del bianco (☐ 128).



## Taratura del bilanciamento del bianco

Le opzioni diverse da **Premisurazione manuale** possono essere regolate con precisione come segue:

### 1 Visualizzate le opzioni di regolazione fine.

Evidenziate un'opzione diversa da **Premisurazione manuale** e premete ► per visualizzare le opzioni di regolazione fine come mostrato a destra.

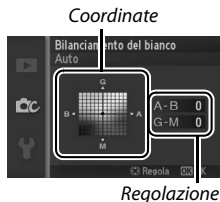

### 2 Tarate il bilanciamento del bianco.

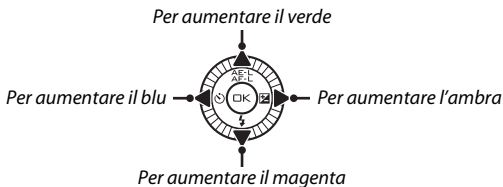

Utilizzate il multi-selettore per tarare il bilanciamento del bianco.



#### Taratura del bilanciamento del bianco

I colori presenti sugli assi di taratura sono relativi, non assoluti. Ad esempio, spostare il cursore su **B** (blu) quando è selezionata un'impostazione "calda" come  (Incandescenza), renderà le foto leggermente più "fredde" ma non le renderà effettivamente di colore blu.

### 3 Salvate le modifiche e uscite.

Premete . Verrà visualizzato un asterisco accanto all'icona del bilanciamento del bianco ( 4) nel display dettagliato ( 5) per mostrare che il bilanciamento del bianco è stato cambiato rispetto ai valori predefiniti.



## Premisurazione manuale

La premisurazione manuale viene utilizzata per registrare e richiamare le impostazioni di bilanciamento del bianco personalizzate per scatti con sorgenti luminose varie o per compensare sorgenti luminose con una forte dominante di colore.

### 1 Illuminate un oggetto di riferimento.

Posizionate un oggetto bianco o grigio neutro sotto la stessa illuminazione che sarà utilizzata nello scatto finale. È possibile utilizzare un pannello grigio standard per aumentare la precisione.

### 2 Selezionate **Premisurazione manuale**.

Evidenziate **Premisurazione manuale** nel menu del bilanciamento del bianco e premete ►. Verrà visualizzata la finestra di dialogo mostrata a destra; evidenziate **Si** e premete  per sovrascrivere il valore esistente per la premisurazione manuale del bilanciamento del bianco.

Sarà visualizzato il messaggio mostrato a destra.

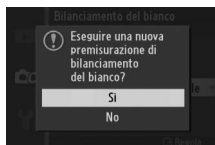

### 3 Misurate il bilanciamento del bianco.

Quando la fotocamera è pronta per misurare il bilanciamento del bianco, verrà visualizzato PRE lampeggiante. Prima che l'indicatore smetta di lampeggiare, inquadrare l'oggetto di riferimento nel display in modo che riempi l'intera inquadratura e premete il pulsante di scatto fino in fondo. Non verrà registrata alcuna foto; il bilanciamento del bianco può essere misurato accuratamente anche quando la fotocamera non è a fuoco.



### 4 Verificate i risultati.

Se la fotocamera è riuscita a misurare un valore per il bilanciamento del bianco, verrà visualizzato il messaggio mostrato a destra. Premete il pulsante di scatto a metà corsa per ritornare al modo di ripresa.

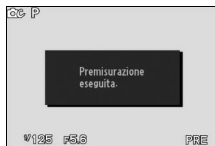

Se l'illuminazione è troppo scura o troppo luminosa, la fotocamera può non essere in grado di misurare il bilanciamento del bianco. Sarà visualizzato il messaggio mostrato a destra. Tornate al passaggio 3 e misurate di nuovo il bilanciamento del bianco.

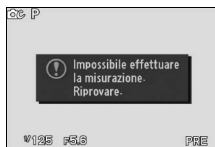

### **Autospegnimento**







La misurazione del bilanciamento del bianco terminerà senza l'acquisizione di un nuovo risultato se non viene eseguita alcuna operazione per il periodo di tempo selezionato per **Autospegnimento** nel menu impostazioni (□ 159; il valore predefinito è 30 s).

### **Bilanciamento del bianco premisurato**

La fotocamera può memorizzare soltanto un valore alla volta per il bilanciamento del bianco premisurato; il valore esistente verrà sostituito quando si misura un nuovo valore. Tenete presente che l'esposizione aumenta automaticamente di 1 EV quando si misura il bilanciamento del bianco; se **M Manuale** è selezionato per **Modo di esposizione**, regolate l'esposizione in modo che l'indicatore di esposizione mostri  $\pm 0$  (□ 115).

### **Temperatura di colore**

Il colore percepito di una sorgente luminosa varia in base all'osservatore e ad altre condizioni. La temperatura di colore è una misura oggettiva del colore di una sorgente luminosa, definito in riferimento alla temperatura alla quale un oggetto dovrebbe essere riscaldato per irradiare luce alla stessa lunghezza d'onda. Mentre le sorgenti di luce con una temperatura di colore intorno a 5000–5500 K appaiono bianche, sorgenti di luce con una temperatura di colore più bassa, come le lampadine a incandescenza, appaiono leggermente gialle o rosse. Le sorgenti di luce con una temperatura di colore più alta appaiono sfumate di blu. Le opzioni di bilanciamento del bianco della fotocamera sono adattate alle seguenti temperature di colore (tutte le cifre sono approssimative):

- |  |   |
|--|---|
| • Lampade ai vapori di sodio: <b>2700 K</b>  | •  (sole diretto): <b>5200 K</b> |
| •  (a incandescenza)/<br>Fluorescenza calda-bianca: <b>3000 K</b> | •  (flash): <b>5400 K</b>        |
| • Fluorescenza bianca: <b>3700 K</b>   | •  (nuvoloso): <b>6000 K</b>     |
| •  Fluorescenza fredda-bianca: <b>4200 K</b>                      | • Fluorescenza luce diurna: <b>6500 K</b>   |
| • Fluorescenza bianca diurna: <b>5000 K</b>  | • Lampade ai vapori di mercurio: <b>7200 K</b>  |
|  | •  (ombra): <b>8000 K</b>        |



## Sensibilità ISO

"Sensibilità ISO" è l'equivalente digitale della sensibilità della pellicola. Con valori di sensibilità elevati, è necessaria una minore quantità di luce per l'esposizione, pertanto è possibile impostare tempi di posa più brevi o diaframmi più chiusi, ma l'immagine sarà con maggiore probabilità influenzata da disturbi, ad esempio pixel luminosi a disposizione casuale, effetto nebbia o linee. È molto probabile che siano presenti disturbi se è impostato **Hi 1** (equivalente a ISO 6400).





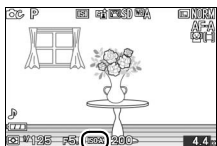

<b>A3200 Auto (100–3200)</b>	La fotocamera regola la sensibilità ISO in risposta alle condizioni di illuminazione. La sensibilità ISO viene regolata nell'intervallo riportato tra parentesi. Scegliete intervalli più ampi per una maggiore sensibilità quando l'illuminazione è insufficiente e intervalli ridotti per ridurre il disturbo.
<b>A800 Auto (100–800)</b>	
<b>A400 Auto (100–400)</b>	
<b>100, 200, 400, 800, 1600, 3200, Hi 1</b>	La sensibilità ISO è fissa sul valore selezionato.

 **Auto (100–3200)/Auto (100–800)/Auto (100–400)**  
**ISO-A** viene visualizzato nella parte inferiore del display quando il controllo della sensibilità ISO è attivo.



## Picture Control

Scegliere la modalità di elaborazione delle foto da parte della fotocamera. Si noti che questa impostazione non è disponibile nei modi foto auto o Selezione foto intelligente, quando **Selez. automatica scene** è selezionato nel modo Istantanea in movimento o quando sono selezionati modi creativi diversi da **P, S, A, M**; in questi modi, la fotocamera seleziona automaticamente un Picture Control per adattarsi alla scena.

 <b>Standard</b>	Elaborazione standard per risultati equilibrati. Consigliata nella maggior parte delle situazioni.
 <b>Neutro</b>	Elaborazione minima per risultati naturali. Scegliete questa opzione per fotografie che verranno successivamente sottoposte a elaborazioni o ritocchi complessi.
 <b>Saturo</b>	Le foto sono ottimizzate per un effetto stampa saturo. Scegliete questa opzione per far risaltare i colori primari nelle foto.
 <b>Monocromatico</b>	Per scattare fotografie monocromatiche.
 <b>Ritratto</b>	Per conferire una tonalità naturale e tenue alla pelle dei soggetti ritratti.
 <b>Paesaggio</b>	Per scattare foto vivaci di panorami e paesaggi metropolitani.

### Modifica dei Picture Control

I Picture Control preimpostati e personalizzati esistenti (📖 136) possono essere modificati in base alla scena o alla vostra creatività.

#### 1 Visualizzate le opzioni.

Evidenziate una voce nel menu Picture Control e premete **▶** per visualizzare le impostazioni per i Picture Control (📖 134; le impostazioni disponibili con i Picture Control personalizzati sono le stesse dei controlli preimpostati sui quali si basano). Per utilizzare un Picture Control non modificato, evidenziatelo e premete **OK**.





## 2 Regolate le impostazioni.

Premete ▲ o ▼ per selezionare l'impostazione desiderata e premete ◀ o ▶ per scegliere un valore. Ripetete questo passaggio fino a quando non sono state regolate tutte le impostazioni, oppure selezionate **Regolaz. rapida** (☐ 134) per scegliere una combinazione di impostazioni preimpostata. Per ripristinare le impostazioni predefinite, premete il pulsante 🗑️.



## 3 Salvate le modifiche e uscite.

Premete Ⓞ.

### **Picture Control premisurati e Picture Control personalizzati**

I Picture Control forniti con la fotocamera vengono chiamati *Picture Control premisurati*. I *Picture Control personalizzati* sono creati modificando i Picture Control esistenti tramite l'opzione **Picture Control person.** nel menu di ripresa (☐ 136). I Picture Control personalizzati possono essere salvati su una card di memoria e copiati in altre fotocamere Nikon 1 J2 oppure caricati nel software compatibile (☐ 137).

### **Picture Control modificati**

I Picture Control modificati rispetto alle impostazioni predefinite sono contrassegnati da un asterisco ("\*") accanto al nome e all'icona del Picture Control nel menu Picture Control (☐ 132) e accanto all'icona Picture Control (☐ 4) nel display dettagliato (☐ 5).



## ■ Impostazioni Picture Control

<b>Regolaz. rapida</b>		Scegliete tra le opzioni comprese tra <b>-2</b> e <b>+2</b> per ridurre o aumentare l'effetto del Picture Control selezionato (si noti che vengono annullate tutte le regolazioni manuali). Ad esempio, se si scelgono valori positivi per <b>Saturo</b> , le foto risulteranno per l'appunto più saturate. Non disponibile con i Picture Control <b>Neutro</b> e <b>Monocromatico</b> o con i Picture Control personalizzati.
<b>Regolazioni manuali (tutti i Picture Control)</b>	<b>Nitidezza</b>	Consente di controllare la nitidezza dei contorni. Selezionate <b>A</b> per regolare la nitidezza automaticamente in base al tipo di scena o scegliete un valore fra <b>0</b> (nessuna nitidezza) e <b>9</b> (più alto il valore, maggiore la nitidezza).
	<b>Contrasto</b>	Selezionate <b>A</b> per regolare automaticamente il contrasto in base al tipo di scena o scegliete tra valori compresi tra <b>-3</b> e <b>+3</b> (scegliete valori più bassi per evitare che le alte luci nei soggetti dei ritratti al sole diretto vengano schiarite eccessivamente e valori più alti per conservare i particolari in panorami avvolti nella foschia e in altri soggetti a basso contrasto).*
	<b>Luminosità</b>	Scegliete <b>-1</b> per ridurre la luminosità, <b>+1</b> per aumentarla. Non ha effetti sull'esposizione.*
<b>Regolazioni manuali (solo non-monocromatico)</b>	<b>Saturazione</b>	Consente di controllare la brillantezza dei colori. Selezionate <b>A</b> per regolare la saturazione automaticamente in base al tipo di scena o scegliete un valore fra <b>-3</b> e <b>+3</b> (valori più bassi riducono la saturazione, mentre valori più alti la aumentano).
	<b>Tinta</b>	Scegliete valori negativi (fino a un minimo di <b>-3</b> ) per rendere i rossi più viola, i blu più verdi e i verdi più gialli, valori positivi (fino a <b>+3</b> ) per rendere i rossi più arancione, i verdi più blu e i blu più viola.
<b>Regolazioni manuali (solo monocromatico)</b>	<b>Effetti filtro</b>	Consente di simulare l'effetto dei filtri colore su fotografie monocromatiche. Scegliete tra <b>Off (No)</b> , giallo, arancione, rosso e verde (☐ 135).
	<b>Tono</b>	Scegliete la tinta da usare nelle fotografie monocromatiche fra <b>B&amp;W</b> (bianco e nero), <b>Sepia (Seppia)</b> , <b>Cyanotype (Viraggio ciano)</b> , <b>Red (Rosso)</b> , <b>Yellow (Giallo)</b> , <b>Green (Verde)</b> , <b>Blue Green (Verde azzurro)</b> , <b>Blue (Blu)</b> , <b>Purple Blue (Blu porpora)</b> e <b>Red Purple (Rosso porpora)</b> (☐ 135).

\* Non disponibile se il D-Lighting attivo (☐ 139) è attivato. Eseguite il ripristino se il D-Lighting attivo viene attivato dopo la modifica del valore.



## ✓ "A" (Auto)

I risultati per nitidezza, contrasto e saturazione automatici variano a seconda dell'esposizione e della posizione del soggetto nell'inquadratura.

## 🔍 Reticolo di Picture Control

La pressione verso l'alto del pulsante  al passaggio 2 visualizza un reticolo di Picture Control che mostra contrasto e saturazione per il Picture Control selezionato in relazione agli altri Picture Control (solo il contrasto è visualizzato quando è selezionato

**Monocromatico**). Rilasciate il comando  per tornare al menu Picture Control.

Le icone per i Picture Control che utilizzano contrasto e saturazione automatici vengono visualizzate in verde nel reticolo di Picture Control, e le linee appaiono parallele agli assi del reticolo.

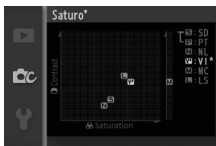

## 🔍 Impostazioni precedenti

La linea al di sotto del valore nel menu impostazioni dei Picture Control indica il valore precedente dell'impostazione. Utilizzatela come riferimento per la regolazione delle impostazioni.





## 🔍 Effetti filtro (solo Monocromatico)

Le opzioni di questo menu simulano l'effetto dei filtri colore su fotografie monocromatiche. Sono disponibili i seguenti effetti filtro:

Y (giallo)	Per aumentare il contrasto. Può essere utilizzato per
O (arancione)	attenuare la luminosità del cielo nelle foto di panorami.
R (rosso)	L'arancione produce un contrasto maggiore del giallo, il rosso un contrasto maggiore dell'arancione.
G (verde)	Rende più naturale il colore della pelle. Può essere utilizzato per i ritratti.

Gli effetti ottenuti con l'opzione **Effetti filtro** sono più evidenti rispetto a quelli ottenuti con filtri fisici in vetro.

## 🔍 Tono (solo Monocromatico)

Se premete  quando è evidenziato **Tono**, vengono visualizzate le opzioni di saturazione. Premete  o  per regolare la saturazione. Il controllo della saturazione non è disponibile quando è selezionato **B&W** (bianco e nero).



## Picture Control person.

I Picture Control forniti con la fotocamera possono essere modificati e salvati come Picture Control personalizzati.

### Modifica/Salva

Per creare un Picture Control personalizzato, selezionate **Modifica/Salva** ed eseguite i passaggi riportati di seguito.

#### 1 Selezionate un Picture Control.

Selezionate un Picture Control esistente e premete ► oppure premete **OK** per andare al passaggio 3 e salvare una copia del Picture Control selezionato senza ulteriori modifiche.



#### 2 Modificate il Picture Control selezionato.

Per ulteriori informazioni vedere pagina 134. Per annullare tutte le modifiche e ricominciare dalle impostazioni predefinite, premete il pulsante **Reset**. Al termine delle impostazioni premete **OK**.



#### 3 Salvate il Picture Control.

Evidenziate una destinazione (da C-1 a C-9) e premete **OK** per salvare il Picture Control personalizzato e tornare al menu di ripresa.

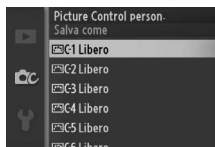

Il nuovo Picture Control comparirà nell'elenco del menu **Picture Control**.

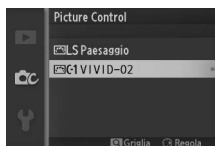

## Carica da/Salva su card

I Picture Control personalizzati creati con Picture Control Utility in dotazione con ViewNX 2 o con un software opzionale come Capture NX 2 possono essere copiati su una card di memoria e caricati nella fotocamera oppure i Picture Control personalizzati creati con la fotocamera possono essere copiati sulla card di memoria da utilizzare in altre fotocamere Nikon 1 J2 e software compatibili e poi cancellati quando non sono più necessari.

Per copiare Picture Control personalizzati su oppure da una card di memoria o per cancellarli dalla card di memoria, selezionate **Carica da/Salva su card** nel menu **Picture Control person**. Vengono visualizzate le seguenti opzioni:

<b>Copia nella fotocamera</b>	Per copiare i Picture Control personalizzati dalla card di memoria ai Picture Control personalizzati da C-1 a C-9.
<b>Elimina dalla card</b>	Per cancellare i Picture Control personalizzati dalla card di memoria. La finestra di conferma mostrata a destra viene visualizzata prima della cancellazione di un Picture Control; per cancellare il Picture Control selezionato, evidenziate <b>Sì</b> e premete  .
<b>Copia su card</b>	Per copiare un Picture Control personalizzato (da C-1 a C-9) dalla fotocamera a una destinazione selezionata (da 1 a 99) nella card di memoria.

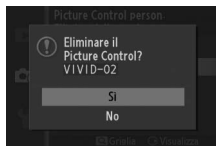

### **Copia su card**

È possibile memorizzare contemporaneamente sulla card di memoria fino a 99 Picture Control personalizzati. La card di memoria può essere utilizzata solo per memorizzare i Picture Control personalizzati creati dall'utente. I Picture Control predefiniti forniti con la fotocamera non possono essere copiati nella card di memoria né cancellati.

### **Picture Control person. > Elimina**

L'opzione **Elimina** nel menu **Picture Control person.** può essere utilizzata per cancellare i Picture Control personalizzati selezionati quando non sono più necessari.



## Spazio colore

Lo spazio colore determina la gamma di colori disponibile per la riproduzione del colore. Scegliete **sRGB** per le fotografie che saranno utilizzate così come sono, senza ulteriori modifiche, **Adobe RGB** per le foto che saranno sottoposte a notevoli elaborazioni o ritocchi dopo il trasferimento dalla fotocamera. Tenete presente che, indipendentemente dall'opzione selezionata, sRGB è utilizzato per i filmati e le istantanee in movimento e per le foto registrate nel modo filmato.

### Spazio colore

Gli spazi colore consentono di definire la corrispondenza tra i colori e i valori numerici che li rappresentano in un file di immagine digitale. Lo spazio colore sRGB è ampiamente utilizzato, mentre Adobe RGB è utilizzato di solito per le pubblicazioni e la stampa commerciale. sRGB è consigliato quando si scattano fotografie che saranno stampate senza modifiche o visualizzate in applicazioni che non supportano la gestione dei colori, o quando si scattano fotografie che saranno stampate con ExifPrint, l'opzione di stampa diretta di alcune stampanti di uso domestico o per la stampa da chiosco e altri servizi di stampa commerciali. Anche le fotografie Adobe RGB possono essere stampate usando queste opzioni, ma i colori non saranno così vividi.

Le fotografie JPEG scattate nello spazio colore Adobe RGB sono compatibili con il formato DCF; le applicazioni e le stampanti che supportano il formato DCF selezionano automaticamente lo spazio colore corretto. Se l'applicazione o il dispositivo non supporta il formato DCF, selezionate lo spazio colore appropriato manualmente. Per ulteriori informazioni, consultate la documentazione fornita con l'applicazione o il dispositivo.

### Software Nikon

ViewNX 2 (in dotazione) e Capture NX 2 (acquistabile separatamente) selezionano automaticamente lo spazio colore corretto quando vengono aperte fotografie create con questa fotocamera.



## D-Lighting attivo

Il D-Lighting attivo consente di conservare i particolari nelle zone di luminosità elevata e ombre, creando un contrasto naturale. Utilizzate questa opzione per scene con alto contrasto, ad esempio quando fotografate scene all'aperto particolarmente luminose attraverso una porta o una finestra oppure riprendete soggetti in ombra in una giornata di sole. È particolarmente efficace se utilizzato in abbinamento con misurazione **Matrix** (📖 124).



D-Lighting attivo: **No**



D-Lighting attivo: **暗 Si**

### D-Lighting attivo

Potrebbe apparire del disturbo (pixel illuminati disposti casualmente, effetto nebbia o linee) nelle foto scattate con il D-Lighting attivo. Con alcuni soggetti potrebbe presentarsi un'ombreggiatura irregolare.

### "D-Lighting attivo" e "D-Lighting"

L'opzione **D-Lighting attivo** nel menu di ripresa regola l'esposizione prima della ripresa per ottimizzare la gamma dinamica, mentre l'opzione **D-Lighting** nel menu di riproduzione (📖 101) illumina le ombre nelle immagini dopo la ripresa.



## NR su pose lunghe



Le fotografie scattate con tempi di posa lenti vengono elaborate automaticamente per ridurre il "disturbo" (punti chiari, pixel luminosi a disposizione casuale o effetto nebbia), aumentando leggermente i tempi di registrazione. Se selezionate **Sì**, la quantità di riduzione disturbo eseguita a tempi di posa inferiori a 1 s aumenta incrementando anche il tempo necessario per registrare le immagini da circa 1,5 a 2 volte. Durante l'elaborazione, viene visualizzato un avviso e non sarà possibile scattare foto (se la fotocamera viene spenta prima del termine dell'elaborazione, l'immagine sarà salvata, ma la riduzione del disturbo non verrà eseguita). Nel modo scatto continuo, le frequenze dei fotogrammi rallenteranno e la capacità del buffer di memoria si ridurrà durante l'elaborazione delle foto.

## NR su ISO elevati

Selezionate **Sì** per ridurre il disturbo (pixel luminosi distribuiti in modo casuale o effetto nebbia). Se è selezionato **No**, la riduzione del disturbo sarà eseguita solo con sensibilità ISO elevate; la quantità di riduzione del disturbo è inferiore a quella eseguita quando è selezionato **Sì**.

## Dissolvenza

Aggiungete effetti di dissolvenza all'inizio e alla fine dei filmati HD registrati con la fotocamera.

 <b>Dissolvenza (bianco)</b>	Il filmato si dissolve in bianco nella parte iniziale e finale.
 <b>Dissolvenza (nero)</b>	Il filmato si dissolve in nero nella parte iniziale e finale.
<b>OFF Nessuna</b>	Gli effetti di dissolvenza non vengono aggiunti ai filmati.





## Opzioni audio dei filmati

Regolate le impostazioni di registrazione audio per il microfono incorporato.

### ■ ■ Microfono

Selezionate **Microfono disattivato** per disattivare la registrazione del suono. Se selezionate qualsiasi altra opzione, la registrazione viene attivata e il microfono viene impostato sulla sensibilità selezionata.

#### Icona

I filmati registrati con il microfono spento sono indicati da un'icona  nella riproduzione a pieno formato e di filmati.

### ■ ■ Attenuazione vento

Selezionate **Sì** per attivare il filtro taglia-basso per ridurre il disturbo generato dal vento che soffia sul microfono (tenete presente che questa impostazione può influire anche su altri suoni).



## Riprese intervallate

Scattate le foto automaticamente a intervalli preimpostati.

### Prima dello scatto

Prima di continuare, verificate che l'orologio sia impostato correttamente (☰ 18, 162), quindi eseguite uno scatto di prova con le impostazioni correnti e visualizzate i risultati nel monitor.

Si consiglia l'uso di un treppiedi. Per assicurarvi che la ripresa non venga interrotta, verificate che la batteria sia completamente carica o utilizzate un adattatore CA EH-5b e un connettore di alimentazione EP-5C opzionali.

### 1 Selezionate Intervallo/numero scatti.

Evidenziate **Intervallo/numero scatti** e premete ► per visualizzare le opzioni di intervallo.

### 2 Regolate le impostazioni.

Premere ◀ o ▶ per selezionare ore, minuti o secondi e premere ▲ o ▼ per scegliere un intervallo superiore al tempo di posa più lungo previsto (minimo cinque sec.), quindi selezionare il numero di intervalli e premere ▲ o ▼ per modificare. Premere Ⓞ per tornare al menu delle riprese intervallate, al completamento delle impostazioni.

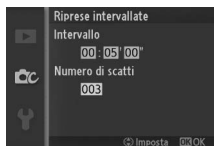

### 3 Iniziate a scattare.

Selezionate **Avvia** e premete Ⓞ. La ripresa inizierà dopo circa 3 sec. e continuerà nell'intervallo selezionato finché non sono stati eseguiti tutti gli scatti (viene eseguito uno scatto ad ogni intervallo). Tenete presente che la pausa dopo ogni scatto varia in base al tempo di posa e al tempo necessario per registrare l'immagine, pertanto le fotografie potrebbero non essere registrate all'intervallo selezionato. Inoltre le fotografie potrebbero non essere registrate se non è possibile rilasciare l'otturatore (per esempio, siccome la fotocamera non è in grado di effettuare la messa a fuoco).

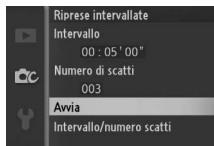

### **Foto intervallate**

Verrà visualizzato un avviso se la fotocamera non è in grado di avviare la ripresa intervallata con le impostazioni correnti (ad esempio, quando "Bulb" (Posa B) è selezionata per il tempo di posa). Durante la ripresa intervallata, non è possibile regolare le impostazioni e la fotocamera non si spegnerà automaticamente (☐ 17).

### **Interruzione delle foto intervallate**

La ripresa intervallata termina e le impostazioni degli intervalli vengono ripristinate quando la fotocamera viene spenta, la batteria è esaurita, la card di memoria è piena, la ghiera di selezione modo viene ruotata su una nuova impostazione o viene premuto il pulsante MENU o .

## **Riduzione vibrazioni**

Questa opzione è disponibile con obiettivi 1 NIKKOR che supportano la riduzione vibrazioni (VR). Le opzioni disponibili variano con il tipo di obiettivo: **Normale/Attiva/No** per obiettivi che supportano la riduzione vibrazioni attiva e **Sì/No** per altri obiettivi VR. Scegliere **Attiva**, **Normale** o **Sì** per ridurre gli effetti delle vibrazioni; scegliere **Attiva** quando si riprende da un veicolo in movimento o mentre si cammina o con altre forme di forte movimento della fotocamera, **Normale** per il movimento della fotocamera relativamente ridotto quando si è fermi.

### **Riduzione vibrazioni**

Quando eseguite riprese panoramiche, la riduzione delle vibrazioni viene applicata solo al movimento che non è parte della panoramica (se si eseguono panoramiche orizzontali, ad esempio, la riduzione della vibrazione sarà applicata solo al movimento verticale), facilitando l'esecuzione della panoramica con la creazione di un ampio arco. Può sembrare che la composizione cambi dopo il rilascio dell'otturatore, tuttavia ciò non indica un malfunzionamento.



## Modo di messa a fuoco

Scegliere la modalità di messa a fuoco della fotocamera.

AF-A	<b>AF automatico:</b> la fotocamera seleziona automaticamente AF-S se il soggetto è fermo, AF-C se è in movimento.
AF-S	<b>AF singolo:</b> per soggetti fermi. La messa a fuoco si blocca quando il pulsante di scatto viene premuto a metà corsa.*
AF-C	<b>AF continuo:</b> per i soggetti in movimento. La fotocamera mette a fuoco in modo continuo mentre il pulsante di scatto è premuto a metà corsa. È possibile scattare le foto sia che la fotocamera sia a fuoco o meno.
AF-F	<b>AF permanente:</b> per i soggetti in movimento. La fotocamera mette a fuoco in modo continuo; è possibile scattare le foto sia che la fotocamera sia a fuoco o meno.
MF	<b>Messa a fuoco manuale:</b> per mettere a fuoco manualmente (□ 147). È possibile scattare le foto sia che la fotocamera sia a fuoco o meno.

\* L'otturatore può essere rilasciato soltanto se la fotocamera è in grado di mettere a fuoco.

### **Modo di messa a fuoco**

Le opzioni disponibili variano in base al modo di ripresa.

	Modo di ripresa	Modo di messa a fuoco
Modo creativo	P, S, A, M*	AF-A (predefinito), AF-S, AF-C, MF
Modo filmato	Filmato HD	AF-F (predefinito), AF-S, MF
	Rallentatore	AF-S (predefinito), MF

\* AF-A viene usato quando è selezionato **10 fps** per **Sequenza > Elettronico (alta velocità)**, AF-S quando è selezionato **30 fps** o **60 fps**.



### **illuminatore ausiliario AF**

Se il soggetto è scarsamente illuminato, l'illuminatore ausiliario AF si attiverà automaticamente per sostenere l'operazione di autofocus quando il pulsante di scatto è premuto a metà corsa. L'illuminatore ausiliario AF è disponibile in tutti i modi tranne il modo filmato e si attiva soltanto se:

- **AF-S** è selezionato per il modo di messa a fuoco o AF singolo è selezionato nel modo di messa a fuoco **AF-A**,
  - **Area AF automatica** è selezionato per **Modo area AF** (☐ 149) o l'area di messa a fuoco centrale (☐ 149) è selezionata per **Area AF singola** e
  - **Sì** è selezionato per **Illumin. AF incorporato** nel menu di ripresa (☐ 152).
- Obiettivi di dimensioni maggiori possono impedire all'illuminatore di illuminare tutto il soggetto o parte di esso. Rimuovete il paraluce quando utilizzate l'illuminatore.



### **Vedere anche**

Per informazioni sul controllo del segnale acustico che si attiva quando la fotocamera mette a fuoco, fate riferimento a pagina 159.

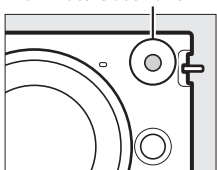
*illuminatore ausiliario AF*



## Ottenere buoni risultati con l'autofocus

L'autofocus non permette di ottenere prestazioni ottimali nelle condizioni elencate di seguito. Lo scatto dell'otturatore potrebbe essere disattivato se la fotocamera non è in grado di effettuare la messa a fuoco in queste condizioni oppure l'area di messa a fuoco potrebbe essere visualizzata in verde e la fotocamera potrebbe emettere un segnale acustico, consentendo lo scatto anche quando il soggetto non è a fuoco. In questi casi, utilizzate la messa a fuoco manuale ( 147) o utilizzate un blocco di messa a fuoco ( 150) per mettere a fuoco un altro soggetto alla stessa distanza, quindi ricomponete la fotografia.

*Contrasto minimo o inesistente tra il soggetto e lo sfondo.*



**Esempio:**  
il soggetto è dello stesso colore dello sfondo.

*Il soggetto presenta aree con differenze di luminosità molto forti.*

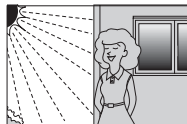

**Esempi:**  
il soggetto è per metà all'ombra; una scena notturna con illuminazione punti.

*Il soggetto include oggetti posti a distanze diverse dalla fotocamera.*



**Esempio:**  
il soggetto è all'interno di una gabbia.

*Gli oggetti sullo sfondo appaiono più grandi rispetto al soggetto.*

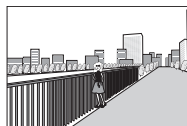

**Esempio:**  
un edificio è nell'inquadratura dietro al soggetto.

*Il soggetto è dominato da motivi geometrici regolari.*

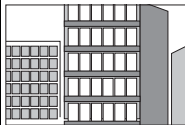

**Esempio:**  
persiane o una fila di finestre di un grattacielo.

*Il soggetto presenta molti dettagli particolareggiati o è costituito da oggetti piccoli con variazione di luminosità ridotta.*

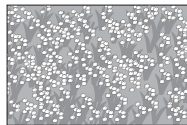

**Esempio:**  
un campo di fiori.



## Messa a fuoco manuale

La messa a fuoco manuale può essere utilizzata quando l'autofocus non produce i risultati desiderati.

### 1 Evidenziate **Messa a fuoco manuale**.

Premete ▲ o ▼ per evidenziare la **Messa a fuoco manuale** (📖 144).

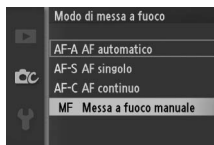







### 2 Visualizzate le guide per la messa a fuoco manuale.

Premete  per ingrandire la vista al centro dell'inquadratura e visualizzare le guide per la messa a fuoco manuale.





### 3 Mettete a fuoco.

Ruotate il multi-selettore finché il soggetto non è a fuoco. Ruotate il multi-selettore in senso orario per aumentare la distanza di messa a fuoco e in senso antiorario per ridurla. Maggiore è la velocità di rotazione del multi-selettore, più veloci saranno le variazioni della distanza di messa a fuoco. L'indicatore di messa a fuoco indica la distanza di messa a fuoco approssimativa. Premete  quando il soggetto è a fuoco.

Per ingrandire la visualizzazione sul display fino a circa 10 × per mettere a fuoco con precisione, premete il comando  verso l'alto. Premete ,  o  per visualizzare le aree dell'inquadratura non attualmente visibili nel display. La parte visibile è mostrata nella finestra di navigazione. Per ridurre, premete il comando  verso il basso.

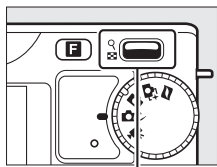
**Ghiera multi-selettore:** per mettere a fuoco



**Comando** : per ingrandire o ridurre

**Indicatore di messa a fuoco**

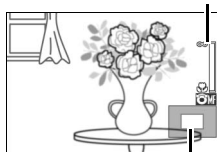

**Finestra di navigazione**

#### **Filmati**

È inoltre possibile utilizzare il multi-selettore per scegliere la distanza di messa a fuoco se la messa a fuoco manuale viene selezionata durante la registrazione di filmati. Ruotate il multi-selettore in senso orario per aumentare la distanza di messa a fuoco e in senso antiorario per ridurla. Maggiore è la velocità di rotazione del multi-selettore, più veloci saranno le variazioni della distanza di messa a fuoco.

#### **Posizione del piano focale**

Per determinare la distanza tra il soggetto e la fotocamera, potete eseguire una misurazione prendendo come riferimento l'indicatore del piano focale sul corpo della fotocamera. La distanza tra la flangia di innesto dell'obiettivo e il piano focale è di circa 17 mm.

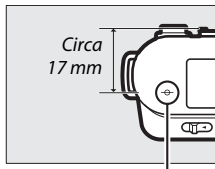







**Indicatore del piano focale**

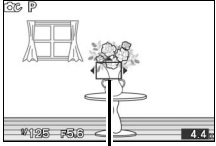

## Modo area AF

Scegliete come viene selezionata l'area di messa a fuoco per l'autofocus.

<b>[AF] Area AF automatica</b>	La fotocamera rileva il soggetto e seleziona l'area di messa a fuoco.
<b>[AF-S] Area AF singola</b>	<p>Premete  per visualizzare il display di selezione dell'area di messa a fuoco, quindi utilizzate il multi-selettore per posizionare l'area di messa a fuoco sul soggetto e premete . La fotocamera mette a fuoco il soggetto solo nell'area di messa a fuoco selezionata. Utilizzate questa opzione per soggetti statici.</p>  <p><i>Area di messa a fuoco</i></p>
<b>[AF-C] Inseguimento soggetto</b>	<p>Premete  per visualizzare il display di selezione dell'area di messa a fuoco, quindi utilizzate il multi-selettore per posizionare l'area di messa a fuoco sul soggetto e premete . L'area di messa a fuoco insegue il soggetto mentre si muove nell'area come mostrato a destra. La fotocamera mette a fuoco il soggetto selezionato quando il pulsante di scatto viene premuto a metà corsa. Per terminare l'inseguimento del soggetto alla fine della ripresa, premete .</p>  <p><i>Area di inseguimento del soggetto</i></p>

### Inseguimento del soggetto

La fotocamera potrebbe non essere in grado di inseguire i soggetti se questi si muovono velocemente, escono dall'inquadratura o sono oscurati da altri oggetti, cambiano visibilmente in dimensione, colore o luminosità, oppure sono troppo piccoli, troppo grandi, troppo luminosi, troppo scuri o simili allo sfondo per colore o luminosità.



## Blocco della messa a fuoco

Il blocco della messa a fuoco è utilizzato per modificare la composizione dopo la messa a fuoco del soggetto al centro dell'inquadratura consentendovi di eseguire la messa a fuoco di un soggetto anche se questo non sarà al centro della composizione finale. Se la fotocamera non è in grado di mettere a fuoco utilizzando l'autofocus (☞ 146), potete utilizzare il blocco della messa a fuoco per ricomporre la fotografia dopo aver messo a fuoco su un altro soggetto alla stessa distanza del soggetto originale. Il blocco della messa a fuoco è efficace quando è selezionata un'opzione diversa da **Area AF automatica** per **Modo area AF** (☞ 149).

### 1 Mettete a fuoco.

Posizionate il soggetto al centro dell'inquadratura e premete a metà corsa il pulsante di scatto per avviare la messa a fuoco. Verificate che l'area di messa a fuoco sia visualizzata in verde. Se è selezionato **AF-S** per il modo di messa a fuoco (☞ 144), la messa a fuoco viene bloccata quando il pulsante di scatto viene premuto a metà.

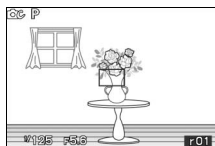

## 2 Blocco della messa a fuoco.

Con il pulsante di scatto premuto a metà corsa, premete ▲ (AE-L) per bloccare messa a fuoco ed esposizione (verrà visualizzato un indicatore AE-L/AF-L; □ 125). La messa a fuoco rimane bloccata quando è premuto ▲ (AE-L) anche se in seguito rimuovete il dito dal pulsante di scatto.

### Vedere anche

Per informazioni sul cambio di funzione del pulsante ▲ (AE-L), fate riferimento a pagina 160.

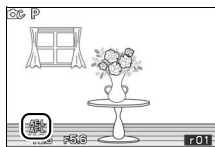

## 3 Ricomponete la fotografia e scattate.

La messa a fuoco rimane bloccata tra gli scatti se tenete premuto ▲ (AE-L), consentendo di eseguire più fotografie in sequenza con la stessa impostazione di messa a fuoco.

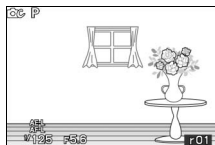

Non modificate la distanza tra la fotocamera e il soggetto mentre è attivo il blocco della messa a fuoco. Se il soggetto si muove, mettete a fuoco nuovamente alla nuova distanza.



## AF con priorità al volto

Scegliete **Si** per attivare l'AF con priorità al volto (☞ 24).

## Illumin. AF incorporato

Quando è selezionato **Si** ed è selezionato un modo diverso da modo filmato, l'illuminatore AF incorporato si attiva per illuminare soggetti scarsamente illuminati se:

- **AF-S** è selezionato per il modo di messa a fuoco (☞ 144) o autofocus singolo è selezionato in **AF-A** e
- **Area AF automatica** è selezionato per **Modo area AF** (☞ 149) o l'area di messa a fuoco centrale è selezionata per **Area AF singola**.

*Illuminatore ausiliario AF*

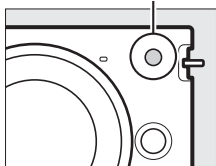

Se è selezionato **No**, l'illuminatore ausiliario AF non si illuminerà per assistere l'operazione di messa a fuoco. L'autofocus potrebbe non garantire i risultati desiderati in condizioni di scarsa illuminazione.

### **Vedere anche**

Per ulteriori informazioni sull'utilizzo dell'illuminatore ausiliario AF, fate riferimento a pagina 145. Le informazioni sui modi per i quali è disponibile l'illuminatore ausiliario AF si possono trovare a pagina 53.



## Compensazione flash

La compensazione del flash altera la potenza del flash dal livello suggerito dalla fotocamera, cambiando la luminosità del soggetto principale relativa allo sfondo. Scegliete valori compresi tra  $-3$  EV (più scuro) e  $+1$  EV (più luminoso) in incrementi di  $1/3$  EV; in generale, i valori positivi rendono più luminoso il soggetto, quelli negativi lo rendono più scuro.

Viene visualizzata un'icona  quando la compensazione del flash è attivata. La potenza normale del flash può essere ripristinata impostando la compensazione flash su  $\pm 0$ . La compensazione del flash non viene ripristinata quando la fotocamera viene spenta.

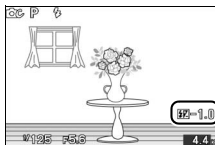



# Menu impostazioni

Per visualizzare il menu impostazioni, premete MENU e selezionate la scheda menu impostazioni (Y).

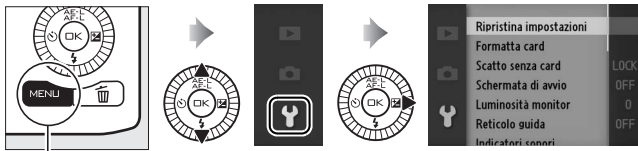



Pulsante MENU

Il menu impostazioni include le opzioni elencate di seguito:

Opzione	Descrizione	Impostazione predefinita	
<b>Ripristina impostazioni</b>	Per ripristinare i valori predefiniti delle opzioni del menu impostazioni.	—	157
<b>Formatta card</b>	Per formattare la card di memoria.	—	157
<b>Scatto senza card</b>	Per rilasciare l'otturatore quando non è inserita alcuna card di memoria nella fotocamera.	Scatto impedito	157
<b>Schermata di avvio</b>	Viene visualizzato un messaggio di benvenuto all'avvio.	No	158
<b>Luminosità monitor</b>	Per regolare la luminosità del monitor.	0	158
<b>Reticolo guida</b>	Per visualizzare un reticolo di inquadratura.	No	158
<b>Indicatori sonori</b>	Per scegliere i suoni emessi durante la ripresa.	Autofocus/Autoscatto: Sì Otturatore: Sì	159



Opzione	Descrizione	Impostazione predefinita	
<b>Autospegnimento</b>	Per scegliere il ritardo di autospegnimento.	30 s	159
<b>Attesa comando a dist.</b>	Per scegliere il tempo di attesa della fotocamera di un segnale da un comando a distanza.	5 min	160
<b>Uso pulsante AE-L/AF-L</b>	Per scegliere la funzione del pulsante  .	Blocco AE/AF	160
<b>Blocco AE pulsante scatto</b>	Per scegliere il blocco esposizione quando il pulsante di scatto viene premuto a metà corsa.	No	160
<b>Controllo da disp. HDMI</b>	Per scegliere se i comandi remoti per i dispositivi HDMI-CEC ai quali è collegata la fotocamera possono essere utilizzati per azionare la fotocamera.	Sì	89
<b>Riduzione dello sfarfallio</b>	Per ridurre sfarfallio o strisce.	—	161
<b>Ripristina numeraz. file</b>	Ripristina numeraz. file.	—	161
<b>Fuso orario e data</b>	Per impostare l'orologio della fotocamera.	Ora legale: No	162
<b>Lingua (Language)</b>	Per scegliere una lingua da utilizzare per i display della fotocamera.	—	162
<b>Rotazione automatica</b>	Per registrare l'orientamento della fotocamera con le immagini.	Sì	163
<b>Mappatura dei pixel</b>	Consente di controllare ed ottimizzare il sensore di immagine della fotocamera e i processori di immagine.	—	164
<b>Versione firmware</b>	Per visualizzare la versione attuale del firmware.	—	164





## Ripristina impostazioni

Selezionate **Sì** per ripristinare i valori predefiniti di tutte le opzioni del menu impostazioni diverse da **Riduzione dello sfarfallio**, **Fuso orario e data** e **Lingua (Language)**.

## Formatta card

Selezionate **Sì** per formattare la card di memoria. *Tenete presente che tutti i dati nella card vengono cancellati definitivamente, comprese le immagini protette*; prima di continuare, assicuratevi di copiare le immagini importanti e gli altri dati in un computer (☞ 83). Per uscire senza formattare la card di memoria, evidenziate **No** e premete **OK**.

Il messaggio mostrato a destra viene visualizzato durante la formattazione della card; *non rimuovete la card di memoria né rimuovete o scollegate la fonte di alimentazione fino al termine della formattazione*.

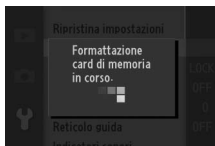

## Scatto senza card

Se **Scatto consentito** è selezionato, è possibile rilasciare l'otturatore quando non è inserita alcuna card di memoria. Non verrà registrata alcuna immagine, sebbene sia possibile visualizzarle in modalità demo. Selezionate **Scatto impedito** per attivare l'otturatore solo quando è inserita una card.



## Schermata di avvio

Se è selezionato **Si**, verrà visualizzato il messaggio a destra quando la fotocamera è accesa.



## Luminosità monitor

Evidenziate **Luminosità monitor** e premete ►. La luminosità può quindi essere regolata premendo ▲ o ▼. Scegliete valori più alti per aumentare la luminosità, valori più bassi per ridurla.

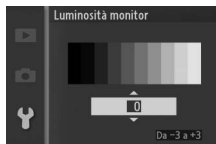

## Reticolo guida

Selezionate **Si** per visualizzare un reticolo di inquadratura (📖 5).

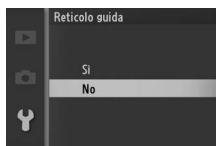

## Indicatori sonori

Evidenziate le voci e premete ► per selezionare o deselezionare. Se è selezionato **Autofocus/Autoscatto**, verrà emesso un segnale acustico quando la fotocamera mette a fuoco e durante la fotografia con autoscatto e scatto a distanza. Per disattivare il segnale acustico, rimuovete il segno di spunta da questa voce. Selezionate **Otturatore** per riprodurre un suono quando l'otturatore viene rilasciato oppure rimuovete il segno di spunta dalla voce per disattivare il suono dell'otturatore. Premete  per uscire al termine delle impostazioni.

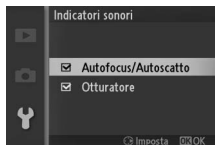

## Autospegnimento

Consente di scegliere il tempo di visualizzazione dei display quando non viene eseguita alcuna operazione ( 17). Scegliete tempi più brevi per ridurre il consumo della batteria. Una volta spenti, i display possono essere riattivati utilizzando i pulsanti o la ghiera di selezione modo della fotocamera.

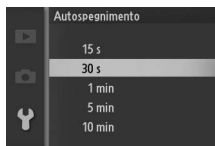

## Attesa comando a dist.

Consente di scegliere per quanto tempo la fotocamera rimarrà attiva durante l'attesa di un segnale dal comando a distanza (☞ 57). Scegliete tempi più brevi per ridurre il consumo della batteria. Tenete presente che il modo comando a distanza deve essere selezionato nuovamente dopo che il timer è scaduto.

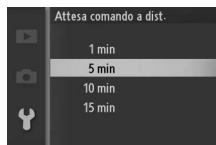

## Uso pulsante AE-L/AF-L

Scegliete se il pulsante ▲ (AE-L/AF-L) blocca la messa a fuoco e l'esposizione (**Blocco AE/AF**), solo l'esposizione (**Solo blocco AE**) o solo la messa a fuoco (**Solo blocco AF**). Il blocco della messa a fuoco è descritto a pagina 150, il blocco dell'esposizione a pagina 125.

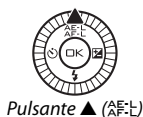

## Blocco AE pulsante scatto

Se è selezionato **Sì**, l'esposizione viene bloccata quando il pulsante di scatto viene premuto a metà.

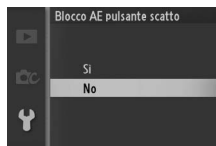

## Riduzione dello sfarfallio

Riducete lo sfarfallio e le strisce nei display e nei filmati per gli scatti effettuati con illuminazione a fluorescenza o a vapori di mercurio. Scegliete una frequenza che corrisponda a quella dell'alimentazione CA locale.

### Riduzione dello sfarfallio

Se non siete sicuri riguardo la frequenza dell'alimentazione locale, testate entrambe le opzioni e scegliete quella che genera i migliori risultati. La riduzione dello sfarfallio potrebbe non produrre i risultati desiderati se il soggetto è molto luminoso, in tal caso si dovrebbe selezionare **A Auto priorità diaframmi** o **M Manuale** per **Modo di esposizione** e scegliere diaframmi più chiusi (numero f/ più grande).

## Ripristina numeraz. file

Durante la ripresa di foto o filmati, la fotocamera denomina il file aggiungendo un'unità all'ultimo numero di file utilizzato (📁 120). Se la cartella corrente è la 999 e contiene 999 fotografie o una fotografia con la numerazione 9999, il pulsante di scatto verrà disabilitato e non sarà possibile scattare altre fotografie. Per ripristinare la numerazione file a 0001, selezionate **Sì** per **Ripristina numeraz. file** e formattate la card di memoria corrente oppure inseritene una nuova.

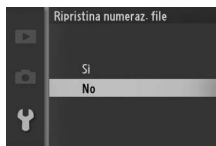

## Fuso orario e data

Per modificare i fusi orari, impostare l'orologio della fotocamera, scegliere l'ordine di visualizzazione della data e attivare o disattivare l'ora legale (🔧 18).

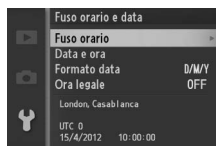

<b>Fuso orario</b>	Consente di scegliere un fuso orario. L'orologio della fotocamera viene automaticamente impostato sull'ora del nuovo fuso orario.
<b>Data e ora</b>	Per impostare l'orologio della fotocamera.
<b>Formato data</b>	Consente di scegliere l'ordine di visualizzazione di giorno, mese e anno.
<b>Ora legale</b>	Consente di attivare o disattivare l'ora legale. L'orologio della fotocamera verrà portato avanti o indietro di un'ora automaticamente. L'impostazione predefinita è <b>No</b> .

## Lingua (Language)

Consente di scegliere una lingua da utilizzare nei messaggi e nei display della fotocamera.

Čeština	Ceco	Português	Portoghese
Dansk	Danese	Русский	Russo
Deutsch	Tedesco	Română	Rumeno
English	Inglese	Suomi	Finlandese
Español	Spagnolo	Svenska	Svedese
Ελληνικά	Greco	Türkçe	Turco
Français	Francese	Українська	Ucraino
Indonesia	Indonesiano	عربي	Arabo
Italiano	Italiano	简体中文	Cinese semplificato
Magyar	Ungherese	繁體中文	Cinese tradizionale
Nederlands	Olandese	日本語	Giapponese
Norsk	Norvegese	한글	Coreano
Polski	Polacco	ภาษาไทย	Tailandese

## Rotazione automatica

Le fotografie scattate mentre è selezionato **Si** contengono informazioni sull'orientamento della fotocamera, che consentono di ruotare automaticamente le foto stesse durante la riproduzione o quando sono visualizzate in ViewNX 2 o Capture NX 2 (disponibile separatamente; □ 166). Sono memorizzati i seguenti orientamenti:



*Orientamento  
orizzontale (paesaggio)*



*Rotazione della  
fotocamera di 90° in  
senso orario*

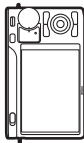

*Rotazione della  
fotocamera di 90° in  
senso antiorario*

L'orientamento della fotocamera non viene registrato se è selezionata l'opzione **No**. Scegliete questa opzione quando effettuate una panoramica o quando scattate fotografie con l'obiettivo puntato verso l'alto o verso il basso.

### Rotazione automatica immagine

L'orientamento delle immagini non viene registrato per filmati, Istantanee in movimento o panoramiche.

### Ruota verticali

Per ruotare automaticamente le foto con orientamento verticale (ritratto) da visualizzare durante la riproduzione, selezionate **Si** per l'opzione **Ruota verticali** nel menu di riproduzione (□ 100).



## Mappatura dei pixel

Consente di controllare ed ottimizzare il sensore di immagine della fotocamera e i processori di immagine se doveste notare punti luminosi inaspettati nelle immagini (si noti che la fotocamera viene fornita con sensore e processori già ottimizzati). Prima di effettuare la mappatura dei pixel come descritto di seguito, controllate che la batteria sia completamente carica.

---

### 1 Montate un obiettivo e il relativo tappo dell'obiettivo.

Spegnete la fotocamera e montate un obiettivo 1 NIKKOR. Non rimuovete il tappo dell'obiettivo.

---

### 2 Selezionate Mappatura dei pixel.

Accendete la fotocamera, premete MENU, quindi selezionate **Mappatura dei pixel** nel menu impostazioni.

---

### 3 Selezionate Sì.

La mappatura dei pixel viene avviata immediatamente. Si noti che non è possibile effettuare altre operazioni mentre la mappatura dei pixel è in corso. *Non spegnete la fotocamera e non rimuovete o disconnettete la fonte di alimentazione fino al termine della mappatura dei pixel.*

---

### 4 Spegnete la fotocamera.

Spegnete la fotocamera al completamento della mappatura dei pixel.

## Versione firmware

Consente di visualizzare la versione attuale del firmware.





# Note tecniche

Questo capitolo contiene informazioni su accessori compatibili, pulizia e conservazione della fotocamera e informazioni su cosa fare in caso di messaggi di errore o se si riscontrano problemi nell'utilizzo della fotocamera.

## Accessori opzionali

Alla data di pubblicazione di questo manuale, per la fotocamera sono disponibili gli accessori seguenti.

<b>Obiettivi</b>	<b>Obiettivi con baionetta 1-Mount</b>   <b>Numero f/ dell'obiettivo</b> Il numero f/ specificato nei nomi obiettivi indica l'apertura massima dell'obiettivo.
<b>Adattatore baionetta</b>	<b>Adattatore baionetta FT1:</b> il modello FT1 consente l'utilizzo di obiettivi baionetta F-Mount NIKKOR con le fotocamere digitali formato con obiettivo intercambiabile Nikon 1. L'angolo di campo di un obiettivo baionetta F-Mount innestato sull'FT1 è equivalente a quello di un obiettivo formato 35 mm con lunghezza focale maggiore di circa 2,7 x. Per informazioni sull'utilizzo dell'FT1, fate riferimento a pagina 199. Per informazioni sul montaggio dell'FT1 e sulle precauzioni per l'uso, fate riferimento al <i>Manuale utente dell'adattatore baionetta FT1</i> . Per informazioni sugli obiettivi utilizzabili, fate riferimento a <i>Obiettivi a baionetta F-Mount NIKKOR compatibili</i> . Il <i>Manuale utente dell'adattatore baionetta FT1 e Obiettivi a baionetta F-Mount NIKKOR compatibili</i> sono forniti con l'FT1.

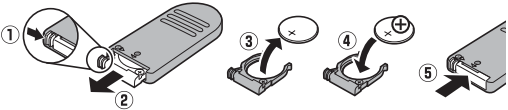

<b>Fonti di alimentazione</b>	<ul style="list-style-type: none"> <li>• <b>Batteria ricaricabile Li-ion EN-EL20</b> (☐ 11–13): batterie EN-EL20 aggiuntive sono disponibili presso i rivenditori locali e i centri assistenza autorizzati Nikon.</li> <li>• <b>Caricabatteria MH-27</b> (☐ 11): per ricaricare le batterie EN-EL20.</li> <li>• <b>Connettore di alimentazione EP-5C e adattatore CA EH-5b</b>: questi accessori possono essere usati per alimentare la fotocamera per lunghi periodi di tempo (è inoltre possibile usare adattatori CA EH-5a ed EH-5). Un connettore di alimentazione EP-5C è necessario per collegare la fotocamera a EH-5b, EH-5a o EH-5. Per ulteriori informazioni, fate riferimento a pagina 170.</li> </ul>
<b>Comandi a distanza</b>	<p><b>Controllo remoto senza cavi ML-L3</b> (☐ 57): ML-L3 utilizza una batteria 3 V CR2025.</p>  <p>Mentre spingete il blocco del vano batteria verso destra (①), inserite un'unghia nella fessura ed aprite il vano batteria (②). Assicuratevi che la batteria sia inserita nella posizione corretta (④).</p>
<b>Software</b>	<p><b>Capture NX 2</b>: un pacchetto completo per la modifica di immagini che offre varie funzionalità, tra le quali la regolazione del bilanciamento del bianco e i punti di controllo colore.</p> <p><b>Nota:</b> utilizzate le versioni più recenti del software Nikon; per informazioni recenti sui sistemi operativi supportati, visitate i siti Web elencati a pagina xvii. Per impostazione predefinita, Nikon Message Center 2 verificherà a intervalli periodici la presenza di aggiornamenti di Capture NX 2 e altro software e firmware Nikon quando eseguite l'accesso a un account nel computer e il computer è connesso a Internet. Quando viene rilevato un aggiornamento, viene visualizzato automaticamente un messaggio.</p>

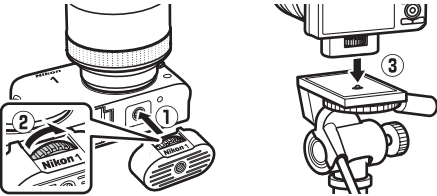
<b>Tappi corpo</b>	<b>Tappo corpo BF-N1000:</b> il tappo corpo impedisce alla polvere di depositarsi sul sistema antipolvere quando non è inserito un obiettivo.
<b>Adattatori per treppiedi</b>	<p><b>Adattatore per treppiedi TA-N100:</b> impedisce agli obiettivi di grandi dimensioni di entrare in contatto con l'innesto del treppiedi quando la fotocamera è montata su un treppiedi.</p> <p><b>Collegate il TA-N100</b></p>  <p><b>1</b> Collegate il TA-N100 alla fotocamera. Dopo aver spento la fotocamera, inserite il TA-N100 nell'innesto per treppiedi della fotocamera (1) e, mantenendo la proiezione sul TA-N100 allineata alla parte anteriore della fotocamera, ruotate la vite nella direzione indicata (2) per fissare il TA-N100 in posizione.</p> <p><b>2</b> Fissate il treppiedi. Fissate il treppiedi (acquistabile separatamente da fornitori terzi) al TA-N100 (3). Tenete la fotocamera durante il collegamento del treppiedi per assicurarvi che questo sia fissato saldamente.</p>



## Card di memoria approvate

Le seguenti card sono state testate ed approvate per l'uso con la fotocamera. Le card di classe 6 o con velocità di scrittura maggiori sono consigliate per la ripresa di filmati. La registrazione potrebbe terminare inaspettatamente quando vengono usate card con velocità di scrittura inferiori.

	Card SD	Card SDHC <sup>2</sup>	Card SDXC <sup>3</sup>
<b>SanDisk</b>	2 GB <sup>1</sup>	4 GB, 8 GB, 16 GB, 32 GB	64 GB
<b>Toshiba</b>			
<b>Panasonic</b>			48 GB, 64 GB
<b>Lexar Media</b>	—	4 GB, 8 GB, 16 GB	—
<b>Platinum II</b>		4 GB, 8 GB, 16 GB, 32 GB	
<b>Professional</b>		4 GB, 8 GB, 16 GB, 32 GB	
<b>Video Full-HD</b>		4 GB, 8 GB, 16 GB	

- 1 Controllate che i lettori di card o gli altri dispositivi che utilizzerete per la card supportino le card da 2 GB.
- 2 Controllate che i lettori di card o gli altri dispositivi che utilizzerete per la card siano compatibili con SDHC. La fotocamera supporta UHS-1.
- 3 Controllate che i lettori di card o gli altri dispositivi che utilizzerete per la card siano compatibili con SDXC. La fotocamera supporta UHS-1.



Altre card non sono state testate. Per ulteriori informazioni sulle card sopra elencate, contattate il produttore delle card.

## **Eye-Fi card approvate**

Quando vengono inserite nella fotocamera, le Eye-Fi card possono essere utilizzate per caricare le foto in una destinazione preselezionata. Alla data di maggio 2012, la fotocamera supporta card SDHC Pro X2 da 8 GB. Le Eye-Fi card sono destinate all'uso esclusivo nel paese di acquisto in conformità alle locali normative. Alcune Eye-Fi card potrebbero non essere disponibili in alcuni paesi o regioni; consultare il produttore per maggiori informazioni. Assicurarsi che il firmware della Eye-Fi card sia stato aggiornato all'ultima versione disponibile.

Un'icona  viene visualizzata quando è inserita una Eye-Fi card.

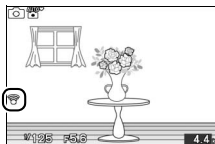

### **Eye-Fi Card**

Si noti che non sarà possibile caricare foto se l'intensità del segnale è insufficiente. In luoghi in cui l'uso di periferiche wireless è vietato, spegnere la fotocamera e rimuovere la card. Fare riferimento al manuale in dotazione con la Eye-Fi card e rivolgere eventuali domande al produttore.



## Collegamento di un connettore di alimentazione e di un adattatore CA

Spegnete la fotocamera prima di collegare un connettore di alimentazione opzionale e l'adattatore CA.

### 1 Preparate la fotocamera.

Aprirete il vano batteria e i copriconnettori di alimentazione.

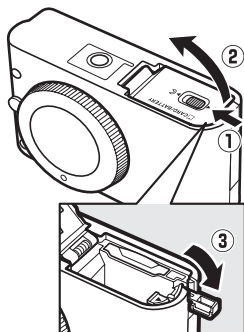

### 2 Inserite il connettore di alimentazione EP-5C.

Assicuratevi di inserire il connettore orientandolo come illustrato, usando il connettore per mantenere il blocco batteria arancione premuto da un lato. Il blocco ferma il connettore quando esso viene inserito completamente.

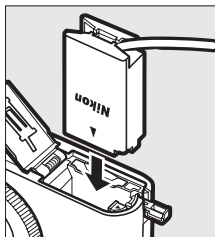

### 3 Chiudete il coperchio del vano batteria.

Ponete il cavo del connettore di alimentazione in modo che passi attraverso l'alloggiamento del connettore di alimentazione e chiudete il coperchio del vano batteria.

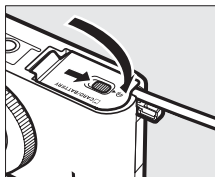

#### 4 Collegate l'adattatore CA.

Collegate il cavo di alimentazione dell'adattatore CA alla presa CA sull'adattatore CA (3) ed il cavo di alimentazione EP-5C alla presa CC (4). Un'icona  viene visualizzata nel monitor quando la fotocamera viene alimentata tramite l'adattatore CA e il connettore di alimentazione.

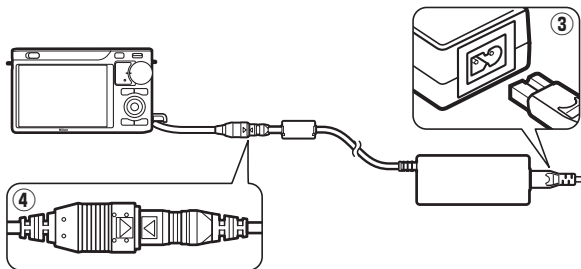

## Conservazione e pulizia

### Memorizzazione

Quando la fotocamera non viene usata per un lungo periodo, rimuovete la batteria e conservatela in un luogo fresco e asciutto, con il copricontatti montato. Onde evitare la formazione di ossidi e muffe, conservate la fotocamera in un ambiente asciutto e ben ventilato. Non conservate la fotocamera in presenza di naftalina o canfora o in luoghi:

- poco ventilati o con livelli di umidità superiori al 60%
- vicini ad apparecchiature che creano forti campi elettromagnetici, come apparecchi TV e radio
- esposti a temperature superiori ai 50 °C o inferiori ai -10 °C

### Pulizia

<b>Corpo della fotocamera</b>	Utilizzate una pompetta per rimuovere la polvere e altri residui, quindi strofinate delicatamente con un panno morbido e asciutto. Dopo avere utilizzato la fotocamera in spiaggia o al mare, ripulitela dalla sabbia e dal sale con un panno leggermente imbevuto di acqua distillata, quindi asciugatela accuratamente. <b>Importante:</b> <i>polvere o altri materiali estranei all'interno della fotocamera possono causare danni non coperti dalla garanzia.</i>
<b>Obiettivo</b>	Gli obiettivi si danneggiano facilmente. Rimuovete polvere e altri residui con una pompetta. Se utilizzate un nebulizzatore, reggetelo verticalmente per prevenire la fuoriuscita di liquidi. Per rimuovere le impronte digitali o altre macchie dall'obiettivo, applicate una piccola quantità di detergente per obiettivi su un panno morbido e pulite con cura l'obiettivo.
<b>Monitor</b>	Rimuovete polvere e altri residui con una pompetta. Quando rimuovete impronte digitali o altre macchie, pulite la superficie delicatamente con un panno morbido o una pelle di camoscio. Non esercitate pressione, poiché ciò potrebbe causare danni o malfunzionamenti.
<b>Sistema antipolvere</b>	Il sistema antipolvere si danneggia facilmente. Rimuovete polvere e altri residui con una pompetta.

*Non utilizzate alcol, diluenti o altri prodotti chimici volatili.*





## Cura della fotocamera e delle batterie: precauzioni

**Non far cadere:** è possibile che il prodotto non funzioni correttamente se sottoposto a urti violenti o vibrazioni forti.

**Tenere asciutto:** questo prodotto non è impermeabile ed è possibile che non funzioni correttamente se immerso nell'acqua o se esposto ad alti livelli di umidità. Meccanismi interni arrugginiti possono causare danni irreparabili.

**Evitate gli sbalzi di temperatura:** gli sbalzi di temperatura improvvisi, ad esempio quando si entra o esce da un ambiente riscaldato durante una giornata fredda, possono provocare la formazione di condensa all'interno dell'unità. Per prevenire la formazione di condensa, collocate la fotocamera in una custodia o una borsa di plastica prima di sottoporla a sbalzi di temperatura improvvisi.

**Tenere lontano da forti campi magnetici:** non utilizzate o non conservate questa unità in prossimità di apparecchiature che producono forti radiazioni elettromagnetiche o campi magnetici. Le cariche elettrostatiche e i campi magnetici creati da apparecchiature come i radiotrasmittitori possono provocare interferenze compromettendo il funzionamento dei display, danneggiare i dati salvati sulla card di memoria o alterare la circuitazione interna del prodotto.

**Non lasciate l'obiettivo puntato verso il sole:** non lasciate l'obiettivo puntato verso il sole o verso un'altra sorgente di luce forte per periodi prolungati. La luce intensa può danneggiare il sensore d'immagine o determinare la comparsa di sfocature bianche nelle fotografie.

**Tenere coperto l'innesto dell'obiettivo:** assicuratevi di fissare il tappo corpo se la fotocamera è senza obiettivo.

**Non toccate il sistema antipolvere:** il sistema antipolvere che copre il sensore di immagine è facilmente danneggiabile. Non esercitate pressione sul sistema non urtatelo con gli accessori di pulizia. Queste azioni potrebbero graffiare o comunque danneggiare il sistema.

**Spegnete il prodotto prima di rimuovere o scollegare la fonte di alimentazione:** non scollegate il prodotto e non rimuovete la batteria quando è acceso o durante il salvataggio o l'eliminazione delle immagini. Un'interruzione netta dell'alimentazione del prodotto in queste circostanze potrebbe provocare la perdita di dati o danneggiare la memoria o la circuitazione interna del prodotto. Per limitare il rischio di interruzione accidentale dell'alimentazione, evitate di trasportare il prodotto da un luogo a un altro quando l'adattatore CA è collegato.



**Pulizia:** per pulire il corpo della fotocamera, utilizzate una pompetta per rimuovere delicatamente la polvere e altri residui, quindi strofinate delicatamente con un panno morbido e asciutto. Dopo avere utilizzato la fotocamera in spiaggia o al mare, ripulitela dalla sabbia e dal sale con un panno leggermente imbevuto di acqua pulita, quindi asciugatela accuratamente.

Gli obiettivi si danneggiano facilmente. La polvere e altri residui devono essere rimossi delicatamente con una pompetta. Se utilizzate un nebulizzatore, reggetelo verticalmente per prevenire la fuoriuscita di liquidi. Per rimuovere le impronte digitali o altre macchie, applicate una piccola quantità di detergente per obiettivi su un panno morbido e pulite con cura l'obiettivo.

**Conservazione:** per evitare la formazione di ossidi e muffe, conservate la fotocamera in un ambiente asciutto e ben ventilato. Se state utilizzando un adattatore CA, scollegate l'adattatore per evitare incendi. Se prevedete di non utilizzare il prodotto per un periodo di tempo prolungato, rimuovete la batteria per evitare eventuali perdite e conservate la fotocamera in una borsa di plastica contenente materiale disidratante. Tuttavia, non conservate l'astuccio della fotocamera in una borsa di plastica poiché il materiale potrebbe deteriorarsi. Il materiale disidratante perde gradualmente le sue proprietà di assorbimento dell'umidità e deve essere sostituito regolarmente.

Per prevenire la formazione di ossidi e muffe, estraete la fotocamera dal luogo in cui viene conservata almeno una volta al mese. Accendete la fotocamera e premete il pulsante di scatto alcune volte prima di riporre la fotocamera.

Conservate la batteria in un luogo fresco e asciutto. Riposizionate il copricontatti prima di riporre la batteria nel luogo di conservazione.

**Note sul monitor:** il monitor è costruito con precisione molto elevata; almeno il 99,99% dei pixel è effettivo, con non più dello 0,01% mancante o difettoso. Di conseguenza, sebbene questi display possano contenere pixel che risultano sempre accesi (di colore bianco, rosso, blu o verde) o sempre spenti (di colore nero), ciò non rappresenta un malfunzionamento e non produce alcun effetto sulle immagini registrate con il dispositivo.

In presenza di una forte luce, può risultare difficile visualizzare le immagini sul monitor.

Non esercitate pressione sul display poiché potrebbe danneggiarsi o funzionare in modo anomalo. La polvere e altri residui sui display possono essere rimossi con una pompetta. Le macchie possono essere rimosse strofinando leggermente la superficie con un panno morbido o con pelle di camoscio. Se il monitor dovesse rompersi accidentalmente, fate attenzione a non ferirvi con i frammenti di vetro ed evitate il contatto dei cristalli liquidi con la pelle, gli occhi o la bocca.



**Effetto moiré:** l'effetto moiré è un'interferenza creata dall'interazione di un'immagine contenente una griglia regolare che si ripete, come i motivi di alcuni indumenti o le finestre di un edificio, con la griglia del sensore immagini della fotocamera. In alcuni casi, può apparire sotto forma di linee. Se notate un effetto moiré nelle vostre fotografie, provate a cambiare la distanza dal soggetto, a ingrandire o ridurre l'immagine oppure a cambiare l'angolo fra il soggetto e la fotocamera.

**Righe:** in alcuni rari casi, può generarsi del disturbo sotto forma di righe nelle immagini di soggetti estremamente chiari o controluce.

**Batterie:** le batterie possono perdere liquidi o esplodere se maneggiate in modo inopportuno. Osservate le necessarie precauzioni nel maneggiare le batterie:

- Utilizzate esclusivamente batterie idonee all'attrezzatura in uso.
- Non esponete le batterie a fiamme, o calore eccessivo.
- Mantenete i terminali delle batterie puliti.
- Spegnete l'apparecchio prima di sostituire la batteria.
- Rimuovete la batteria dalla fotocamera o dal caricabatteria quando non è utilizzata e riposizionate il copricontatti. Le fotocamere utilizzano piccole quantità di carica anche quando sono spente e possono scaricare le batterie fino a renderle inutilizzabili. Se la batteria non sarà utilizzata per un certo periodo di tempo, inseritela nella fotocamera e scaricatela prima di rimuoverla e conservarla in un luogo con temperatura ambiente compresa tra 15 e 25 °C (evitare luoghi eccessivamente caldi o eccessivamente freddi). Ripetete questo processo almeno una volta ogni sei mesi.
- Se si accende e spegne ripetutamente la fotocamera quando la batteria è totalmente scarica, il suo ciclo di vita verrà accorciato. Le batterie completamente scariche devono essere caricate prima dell'uso.
- La temperatura interna della batteria potrebbe aumentare mentre la batteria viene utilizzata. Cercare di caricare la batteria mentre la temperatura interna è elevata provoca dei cali di prestazione della batteria, che potrebbe non essere ricaricabile oppure ricaricabile solo in parte. Attendete che la batteria si raffreddi prima di ricaricarla.
- Il prolungato caricamento della batteria quando questa è già completamente carica potrebbe diminuire le prestazioni della batteria.



- Un sensibile calo della durata di utilizzo di una batteria completamente carica alle temperature indicate, indica che essa deve essere sostituita. Acquistate una nuova batteria EN-EL20.
- Caricate la batteria prima dell'uso. Se utilizzate la fotocamera in occasioni importanti, preparate una batteria EN-EL20 di scorta e caricatela completamente. A seconda di dove vi trovate, potrebbe risultare difficile acquistare delle batterie di sostituzione in tempi brevi. Nelle giornate fredde, la capacità delle batterie potrebbe diminuire. Accertatevi che la batteria sia completamente carica prima di scattare fotografie all'esterno in condizioni climatiche rigide. Tenete una batteria di scorta in un luogo caldo e passate dall'una all'altra secondo necessità. Una volta riscaldate, le batterie fredde possono recuperare una parte della carica perduta.
- Le batterie usate sono una risorsa preziosa; riciclatele in conformità alle normative locali.

#### **Manutenzione della fotocamera e degli accessori**

La fotocamera è un apparecchio di precisione che richiede una manutenzione regolare. Nikon consiglia di rivolgersi al rivenditore presso cui è stato effettuato l'acquisto o a un centro assistenza autorizzato Nikon per un controllo della fotocamera ogni 1–2 anni e per una revisione ogni 3–5 anni (le operazioni di controllo e revisione sono a pagamento). Se la fotocamera viene utilizzata a livello professionale, è particolarmente importante sottoporla a controlli e revisioni frequenti. Durante il controllo e la revisione, è necessario fornire anche tutti gli eventuali accessori regolarmente utilizzati con la fotocamera, come gli obiettivi o i flash esterni opzionali.



## Impostazioni predefinite

Le impostazioni predefinite per le opzioni nei menu di riproduzione, ripresa e impostazioni si trovano alle pagine 97, 107, e 155, rispettivamente. Le impostazioni predefinite per le altre impostazioni sono elencate di seguito.

Opzione	Impostazione predefinita
Area di messa a fuoco (☐ 149)	Area centrale <sup>1</sup>
Programma flessibile (☐ 112)	No
Blocco esposizione automatica (☐ 125)	No
Blocco della messa a fuoco (☐ 150)	No
Autoscatto (☐ 57)	No
Compensazione esposiz. (☐ 60)	0,0
Modo flash (☐ 62)	Fill flash <sup>2</sup>
Modo filmato (☐ 41)	Filmato HD
Tema (☐ 51)	Bellezza
Impostazioni Picture Control (☐ 132)	Non modificati

**1** Non visualizzato quando **Area AF automatica** è selezionato per **Modo area AF**.

**2** Il modo flash per il modo creativo **Ritratto notturno** (☐ 28) va in predefinito alla riduzione occhi rossi.



## Capacità della card di memoria

La tabella seguente mostra il numero di immagini o la quantità di sequenze di filmato che possono essere memorizzate su una card da 16 GB Toshiba SD-E016GUX UHS-I SDHC a diverse impostazioni di qualità dell'immagine, dimensioni o filmato. Tutte le cifre sono approssimative; la dimensione dei file varia in base alla scena registrata.

### ■ ■ Modo foto auto

Qualità dell'immagine (□ 118)	Dimensioni dell'immagine (□ 119)	Dimensione file	N. di immagini	Capacità buffer <sup>1</sup>
NEF (RAW) + JPEG fine <sup>2</sup>	3872×2592	23,9 MB	659	19
	2896×1944	21,4 MB	736	19
	1936×1296	19,6 MB	804	19
NEF (RAW)	—	17,1 MB	922	19
JPEG fine	3872×2592	6,8 MB	2300	28
	2896×1944	4,3 MB	3600	34
	1936×1296	2,5 MB	6200	46
JPEG normal	3872×2592	3,4 MB	4500	38
	2896×1944	2,2 MB	7100	46
	1936×1296	1,3 MB	11.900	65
JPEG basic	3872×2592	1,8 MB	8900	53
	2896×1944	1,1 MB	13.900	65
	1936×1296	0,7 MB	22.800	88

**1** Numero massimo di immagini che può essere memorizzato in un buffer di memoria con sensibilità ISO 100.

**2** La dimensione dell'immagine si applica solo a immagini JPEG. La dimensione delle immagini NEF (RAW) non può essere modificata. La dimensione del file è il totale per le immagini NEF (RAW) e JPEG.



## ■ ■ Modo creativo (escluso Panorama semplif.)

Qualità dell'immagine (□ 118)	Dimensioni dell'immagine (□ 119)	Dimensione file	N. di immagini	Capacità buffer <sup>1</sup>
NEF (RAW) + JPEG fine <sup>2,3</sup>	3872×2592	23,9 MB	659	19
	2896×1944	21,4 MB	736	19
	1936×1296	19,6 MB	804	19
NEF (RAW) <sup>3</sup>	—	17,1 MB	922	19
JPEG fine	3872×2592	6,8 MB	2300	28
	2896×1944	4,3 MB	3600	34
	1936×1296	2,5 MB	6200	46
JPEG normal	3872×2592	3,4 MB	4500	38
	2896×1944	2,2 MB	7100	46
	1936×1296	1,3 MB	11.900	65
JPEG basic	3872×2592	1,8 MB	8900	53
	2896×1944	1,1 MB	13.900	65
	1936×1296	0,7 MB	22.800	88

**1** Numero massimo di immagini che può essere memorizzato in un buffer di memoria con sensibilità ISO 100. Diminuisce se la riduzione disturbo su esposizioni lunghe è attivata (□ 140).

**2** La dimensione dell'immagine si applica solo a immagini JPEG. La dimensione delle immagini NEF (RAW) non può essere modificata. La dimensione del file è il totale per le immagini NEF (RAW) e JPEG.

**3** Disponibile soltanto in modo P, S, A, M.

## ■ ■ Panorama semplif.

Qualità dell'immagine (□ 118)	Dimensioni dell'immagine (□ 119)		Dimensione file	N. di immagini
JPEG fine	Panorama normale	3200 × 560	1,6 MB	10.400
		1024 × 3200	2,3 MB	7100
	Panorama ampio	6400 × 560	2,4 MB	6800
		1024 × 6400	4,1 MB	3900
JPEG normal	Panorama normale	3200 × 560	0,9 MB	19.300
		1024 × 3200	1,2 MB	13.900
	Panorama ampio	6400 × 560	1,2 MB	13.200
		1024 × 6400	2,1 MB	7800
JPEG basic	Panorama normale	3200 × 560	0,5 MB	35.900
		1024 × 3200	0,7 MB	25.100
	Panorama ampio	6400 × 560	0,7 MB	25.100
		1024 × 6400	1,1 MB	14.800



## ■ Immagini fisse

Qualità dell'immagine (□ 118)	Dimensioni dell'immagine (□ 119)	Dimensione file <sup>1</sup>	N. di scatti
NEF (RAW) + JPEG fine <sup>2</sup>	3872×2592	119,4 MB	131
	2896×1944	106,9 MB	147
	1936×1296	97,8 MB	160
NEF (RAW)	—	85,3 MB	184
JPEG fine	3872×2592	34,1 MB	461
	2896×1944	21,6 MB	729
	1936×1296	12,5 MB	1258
JPEG normal	3872×2592	17,2 MB	915
	2896×1944	10,9 MB	1438
	1936×1296	6,6 MB	2397
JPEG basic	3872×2592	8,8 MB	1798
	2896×1944	5,6 MB	2797
	1936×1296	3,4 MB	4577

**1** Dimensione totale delle cinque immagini registrate ad ogni scatto.

**2** La dimensione dell'immagine si applica solo a immagini JPEG. La dimensione delle immagini NEF (RAW) non può essere modificata. La dimensione del file è il totale per le immagini NEF (RAW) e JPEG.

## ■ Filmato HD

Impostazioni filmato (□ 123)	Lunghezza totale massima (circa)*
1080/60i	1 ora 27 minuti
1080/30p	1 ora 27 minuti
720/60p	2 ore 10 minuti

\* Per informazioni sulla lunghezza massima che è possibile registrare in un singolo clip, fate riferimento a pagina 123.

## ■ Filmati al Rallentatore

Frequenza fotogrammi (□ 123)	Lunghezza totale massima registrata (circa)*
400 fps	1 ora 27 minuti
1200 fps	1 ora 27 minuti

\* È possibile registrare fino a cinque secondi di filmato al rallentatore in un unico clip. La lunghezza di riproduzione è circa 13,2 (**400 fps**) o 40 (**1200 fps**) volte la lunghezza registrata.

## ■ Modo Istantanea in movimento

Qualità dell'immagine	Dimensioni dell'immagine	Dimensione file*	N. di scatti
—	—	17,7 MB	891

\* La dimensione del file è il totale per un'immagine singola e un filmato.





## Risoluzione dei problemi

Se si verificano problemi di funzionamento, consultate l'elenco dei problemi comuni qui di seguito prima di rivolgervi a un rivenditore o un Centro Assistenza Nikon.

### Display

---

#### Il monitor è spento:

- La fotocamera è spenta (☐ 17) o la batteria è scarica (☐ 11, 20).
- Il monitor si è spento automaticamente per risparmiare energia (☐ 159).  
È possibile riattivare il monitor mediante i pulsanti o la ghiera di selezione modo.
- La fotocamera è collegata a un computer (☐ 83) o un televisore (☐ 88).

#### Il monitor si spegne senza preavviso:

- La batteria è quasi scarica (☐ 11, 20).
- Il monitor si è spento automaticamente per risparmiare energia (☐ 159).  
È possibile riattivare il monitor mediante i pulsanti o la ghiera di selezione modo.
- La temperatura interna della batteria è alta (☐ xvi, 188). Attendete che la fotocamera si raffreddi prima di riaccenderla.

---

**Indicatori non visualizzati:** premete il pulsante DISP (☐ 5).



## Ripresa (Tutti i modi di ripresa e di esposizione)

---

**La fotocamera impiega tempo per accendersi:** cancellate file o formattate la card di memoria.

---

**Lo scatto è disabilitato:**

- La batteria è scarica (☐ 11, 20).
  - La card di memoria è bloccata (☐ 14) o piena (☐ 20).
  - Il flash si sta caricando (☐ 62).
  - La fotocamera non è a fuoco (☐ 23).
  - State attualmente registrando un filmato al rallentatore (☐ 44).
- 

**Viene ripresa soltanto un'immagine a ogni pressione del pulsante di scatto in modo di scatto in sequenza:** la ripresa in sequenza non è disponibile se il flash è sollevato nel modo **Sequenza** (☐ 64, 121).

---

**La fotocamera non mette a fuoco automaticamente:**

- Il soggetto non è adatto per l'autofocus (☐ 146).
  - La fotocamera è in modo messa a fuoco manuale (☐ 144, 147).
- 

**La messa a fuoco non si blocca quando il pulsante di scatto viene premuto a metà corsa:**

utilizzate il pulsante ▲ (AF-ON) per bloccare la messa a fuoco quando è selezionato **AF-C** per il modo di messa a fuoco oppure quando si fotografano soggetti in movimento nel modo **AF-A** (☐ 144, 150).

---

**La selezione del modo area AF non è disponibile:** la fotocamera è in modo foto auto o Selezione foto intelligente (☐ 21, 35), un'opzione diversa da **P, S, A, M** è selezionata in modo creativo (☐ 28) o è selezionato il modo di messa a fuoco manuale (☐ 144).

---

**Selezione area di messa a fuoco non disponibile:** la selezione dell'area di messa a fuoco non è disponibile in Area AF automatica (☐ 149) o AF con priorità al volto (☐ 24). In altri modi area AF, l'area di messa a fuoco può essere selezionata premendo .

---

**AF a inseguimento soggetto non disponibile:** selezionate un Picture Control non monocromatico (☐ 132, 149).

---

**Selezione della dimensione immagine non disponibile:** **NEF (RAW)** è selezionato per la qualità dell'immagine (☐ 118).

---

**La fotocamera è lenta nel registrare le foto:** disattivare la riduzione disturbo su esposizioni lunghe (☐ 140). In modo creativo, può essere necessario altro tempo per registrare foto quando è selezionato **Paesaggio notturno** (☐ 28), **Ritratto notturno** (☐ 28) o **Panorama semplif.** (☐ 32) oppure quando è selezionato **Controluce** e **HDR** è attivo (☐ 31).

---

**Compagno disturbi (macchie luminose, pixel luminosi sparsi, effetto nebbia o linee) nelle foto:**

- Riducete la sensibilità ISO o attivate la riduzione disturbo su ISO elevati (☐ 140).
  - Utilizzate la riduzione disturbo su esposizioni lunghe con tempi di posa maggiori di 1 s (☐ 140).
- 



---

**Non vengono scattate foto quando il pulsante di scatto del comando a distanza viene premuto:**

- Sostituite la batteria del comando a distanza (☐ 166).
- Scegliete un modo comando a distanza (☐ 57).
- Il timer di standby del comando a distanza è scaduto (☐ 160).
- Il telecomando non è puntato verso la fotocamera o il ricevitore infrarossi non è visibile (☐ 2, 58).
- Il telecomando è troppo lontano dalla fotocamera (☐ 58).
- Una luce particolarmente intensa sta interferendo con il comando a distanza.

---

**Appaiono sfocature nelle foto:** pulite gli elementi frontale e posteriore dell'obiettivo o il sistema antipolvere (☐ 172).

---

**Appaiono sfarfallii o strisce nei filmati o nei display:** scegliete un'impostazione **Riduzione dello sfarfallio** che corrisponda all'alimentazione CA locale (☐ 161).

---

**Voci di menu non disponibili:** alcune opzioni sono disponibili solo in modi di ripresa o esposizione specifici (☐ 53).

## **Ripresa (modi P, S, A e M)**

---

**Lo scatto dell'otturatore è disattivato:** **S Auto a priorità di tempi** è stato selezionato per **Modo di esposizione** dopo avere selezionato un tempo di posa "Bulb" (Posa B) nel modo di esposizione manuale (☐ 113).

---

**Alcuni tempi di posa non sono disponibili:** è utilizzato un flash.

---

**I colori sono innaturali:**

- Regolate il bilanciamento del bianco affinché corrisponda alla sorgente di luce (☐ 126).
- Regolate le impostazioni dei Picture Control (☐ 132).

---

**Impossibile misurare il bilanciamento del bianco:** il soggetto è troppo scuro o troppo chiaro (☐ 129).

---

**I Picture Control generano risultati diversi:** **A** (auto) è selezionato per nitidezza, contrasto o saturazione. Per risultati coerenti in una serie di foto, scegliete un'altra impostazione (☐ 134).

---

**Non è possibile regolare luminosità e contrasto dei Picture Control:** il D-Lighting attivo è attivato (☐ 134, 139).

---

**Impossibile cambiare la misurazione esposimetrica:** il blocco dell'esposizione è attivo (☐ 125).

---

**Appaiono disturbi (aree rossastre e altri artefatti) nelle esposizioni lunghe:** attivate la riduzione disturbo su esposizioni lunghe (☐ 140).



## Filmati

---

**Impossibile registrare filmati:** il pulsante di registrazione filmato può essere usato solo per registrare filmati nel modo filmato (☐ 41).

---

**Nessun suono registrato per i filmati:**

- **Microfono disattivato** è selezionato per **Opzioni audio dei filmati > Microfono** (☐ 141).
- L'audio dal vivo non viene registrato con i filmati al rallentatore (☐ 45) o le istantanee in movimento (☐ 49).

## Riproduzione

---

**Le immagini NEF (RAW) non vengono visualizzate:** la fotocamera visualizza solo le copie JPEG delle immagini NEF (RAW) + JPEG Fine (☐ 118).

---

**Le fotografie con orientamento verticale (ritratto) vengono visualizzate in orizzontale (paesaggio):**

- Selezionate **Sì** per **Ruota verticali** (☐ 100).
- Le foto sono state scattate con **Rotazione automatica** disattivato (☐ 163).
- La fotocamera era orientata verso l'alto o verso il basso al momento dello scatto (☐ 163).
- La foto è visualizzata nel modo mostra foto scattata (☐ 100).

**Impossibile udire l'audio del filmato:**

- Premete  verso l'alto per aumentare il volume (☐ 47). Se la fotocamera è collegata a un televisore (☐ 88), utilizzate i comandi del televisore per regolare il volume.
- L'audio dal vivo non viene registrato con i filmati al rallentatore (☐ 45) o le istantanee in movimento (☐ 51).

**Impossibile cancellare le immagini:**

- Rimuovete la protezione dai file prima della cancellazione (☐ 100).
- La card di memoria è bloccata (☐ 14).

**Impossibile selezionare le foto per la stampa:** la card di memoria è piena (☐ 20) o bloccata (☐ 14) oppure le fotografie sono in formato NEF (RAW). Per stampare le foto NEF (RAW), trasferite le immagini in un computer e utilizzate il software in dotazione o Capture NX 2 (☐ 83).

---

**Le immagini non vengono visualizzate sulla TV:** la fotocamera non è collegata correttamente (☐ 88).

---

**Impossibile trasferire le immagini su un computer:** se il vostro sistema non soddisfa i requisiti indicati a pagina 81, è comunque possibile trasferire le immagini al computer mediante un lettore per card.

---

**Impossibile visualizzare le foto in Capture NX 2:** aggiornate all'ultima versione (☐ 166).

---



## **Varie**

---

**La fotocamera non risponde:** in casi estremamente rari, il display potrebbe non rispondere come previsto e la fotocamera potrebbe smettere di funzionare. Nella maggior parte dei casi, tale fenomeno è dovuto a forti cariche elettrostatiche esterne. Spegnete la fotocamera, rimuovete e sostituite la batteria, avendo cura di evitare scottature, quindi riaccendete la fotocamera, oppure, se state usando un adattatore CA (disponibile separatamente), disconnettetelo e riconnettetelo e riaccendete la fotocamera. Se il problema persiste dopo aver rimosso e sostituito la batteria, contattate il vostro rivenditore o un centro assistenza autorizzato Nikon.

---

**La data di registrazione non è corretta:** impostate l'orologio della fotocamera (☐ 18, 162).

---

**Voci di menu non disponibili:** alcune opzioni sono disponibili solo con impostazioni specifiche (☐ 53) o quando è inserita una card di memoria (☐ 13).



## Messaggi di errore

In questa sezione sono elencati i messaggi di errore visualizzati nel display.

Messaggio	Soluzione	
(Il display del tempo di posa o dell'apertura lampeggia)	Se il soggetto è troppo luminoso, abbassare la sensibilità ISO o scegliere un tempo di posa più veloce o un'apertura più piccola (numero f/ più alto).	113, 114, 115, 131
	Se il soggetto è troppo scuro, aumentare la sensibilità ISO, usare il flash incorporato, oppure scegliere un tempo di posa più lento o un'apertura più grande (numero f/ più basso).	62, 113, 114, 115, 131
Tenendo premuto il pulsante dell'anello zoom, ruotare l'anello zoom per estendere l'obiettivo.	Un obiettivo con un pulsante barilotto per obiettivo ritraibile è collegato al barilotto dell'obiettivo retratto. Premete il pulsante barilotto per obiettivo ritraibile e ruotate l'anello zoom per estendere l'obiettivo.	16, 196
Controllare l'obiettivo. È possibile scattare solo se è montato un obiettivo.	Collegate un obiettivo.	16
Impossibile scattare. Inserire una batteria completamente carica.	Spegnete la fotocamera e ricaricate la batteria oppure inserite una batteria di ricambio completamente carica.	11, 13
Errore di avvio. Spegnete e riaccendete la fotocamera.	Spegnete la fotocamera, rimuovete e sostituite la batteria, quindi riaccendete la fotocamera.	13, 17
Orologio reimpostato.	Impostate l'orologio della fotocamera.	18, 162
Card di memoria non inserita.	Spegnete la fotocamera e verificate che la card sia inserita correttamente.	13
Card di memoria non formattata. Formattare la card di memoria?	Selezionate <b>Si</b> per formattare la card oppure spegnete la fotocamera e inserite un'altra card di memoria.	13, 157
La card di memoria è bloccata (in sola lettura).	Spegnete la fotocamera e fate scorrere l'interruttore di protezione da scrittura della card nella posizione "write" (di scrittura).	14



Messaggio	Soluzione	
La card di memoria è piena.	<ul style="list-style-type: none"> <li>• Potrebbe essere possibile registrare immagini aggiuntive se si riduce la qualità dell'immagine o la dimensione.</li> <li>• Cancellate le foto indesiderate.</li> <li>• Inserite un'altra card di memoria.</li> </ul>	118 73 13, 168
Impossibile utilizzare questa card, potrebbe essere danneggiata. Inserire un'altra card.	<ul style="list-style-type: none"> <li>• Utilizzate una card approvata.</li> <li>• Formattate la card. Se il problema persiste, la card potrebbe essere danneggiata. Contattate un Centro Assistenza Autorizzato Nikon.</li> <li>• Inserite una nuova card di memoria.</li> </ul>	168 157 13, 168
Impossibile creare nuove cartelle sulla card di memoria.	Se la cartella corrente è la 999 e contiene 999 fotografie o una fotografia con la numerazione 9999, il pulsante di scatto verrà disabilitato e non sarà possibile scattare altre fotografie. Selezionate <b>Si</b> per <b>Ripristina numeraz. file</b> e formattate la card di memoria corrente oppure inseritene una nuova.	161
Non è possibile utilizzare il pulsante di registrazione filmato con questo modo di ripresa.	Il pulsante di registrazione filmato può essere usato soltanto in modo filmato.	41
Non è possibile scattare immagini fisse quando è selezionato il rallentatore.	Non è possibile utilizzare il pulsante di scatto per riprendere fotografie durante la registrazione di un filmato al rallentatore.	43
Non è possibile scattare nel modo auto a priorità di tempi con "Bulb (posa B)".	Scegliete un tempo di posa diverso, oppure selezionate <b>M Manuale</b> per <b>Modo di esposizione</b> .	113, 115
Impossibile riprendere una panoramica con obiettivi di questa lunghezza focale.	Utilizzare un obiettivo con una lunghezza focale di 6–30 mm per le riprese panoramiche. Se si utilizza un obiettivo zoom, scegliere una lunghezza focale tra 6 e 30 mm.	33



Messaggio	Soluzione	
Impossibile aggiornare il firmware obiettivo. Contattare un centro assistenza autorizzato Nikon.	È stato effettuato un tentativo con esito negativo di aggiornare il firmware dell'obiettivo montato sulla fotocamera. Contattate un centro assistenza autorizzato Nikon.	—
Errore. Premere nuovamente il pulsante di scatto.	Premete il pulsante di scatto. Se il problema persiste o si verifica frequentemente, contattate un centro assistenza autorizzato Nikon.	—
Si è verificato un errore nella circuiteria interna. Contattare un centro assistenza autorizzato Nikon.	Contattare un centro assistenza autorizzato Nikon.	—
La fotocamera sta per spegnersi. La sua temperatura interna è elevata.	Attendete che la fotocamera si raffreddi.	xvi
La card di memoria non contiene immagini.	Per visualizzare le immagini, inserite una card di memoria contenente immagini.	13
Impossibile visualizzare questo file.	Il file è stato creato o modificato su un computer o una fotocamera di marca diversa oppure è danneggiato.	—
Impossibile selezionare questo file.		
Controllare la stampante.	Controllate la stampante.	—*
Controllare la carta.	Selezionate <b>Riprendi</b> dopo avere caricato la carta del formato corretto.	—*
Carta inceppata.	Togliete la carta inceppata e selezionate <b>Riprendi</b> .	—*
Carta esaurita.	Inserite la carta e selezionate <b>Riprendi</b> .	—*
Controllare il livello di inchiostro.	Selezionate <b>Riprendi</b> dopo avere controllato il livello di inchiostro.	—*
Inchiostro esaurito.	Sostituite l'inchiostro e selezionate <b>Riprendi</b> .	—*

\* Consultate il manuale della stampante per maggiori informazioni.

















## Specifiche

### Fotocamera digitale Nikon 1 J2

<b>Tipo</b>		
<b>Tipo</b>	Fotocamera digitale con supporto per obiettivi intercambiabili	
<b>Innesto dell'obiettivo</b>	Baionetta 1-Mount Nikon	
<b>Angolo di campo effettivo</b>	Circa 2,7x la lunghezza focale dell'obiettivo (equivalente al formato 35 mm)	
<b>Pixel effettivi</b>		
	10,1 milioni	
<b>Sensore di immagine</b>		
<b>Sensore di immagine</b>	Sensore CMOS 13,2 mm × 8,8 mm (formato CX Nikon)	
<b>Memorizzazione</b>		
<b>Dimensione immagine (pixel)</b>	<b>Immagini fisse (foto auto, Selezione foto intelligente e tutti i modi creativi diversi da Panorama semplif.; proporzioni 3 : 2)</b>	
	• 3872 × 2592	• 2896 × 1944
	• 1936 × 1296	
	<b>Immagini fisse (Panorama normale, panoramica orizzontale della fotocamera; proporzioni 40 : 7)</b>	
	• 3200 × 560	
	<b>Immagini fisse (Panorama normale, panoramica verticale della fotocamera; proporzioni 8 : 25)</b>	
	• 1024 × 3200	
	<b>Immagini fisse (Panorama ampio, panoramica orizzontale della fotocamera; proporzioni 80 : 7)</b>	
	• 6400 × 560	
	<b>Immagini fisse (Panorama ampio, panoramica verticale della fotocamera; proporzioni 4 : 25)</b>	
	• 1024 × 6400	
	<b>Immagini fisse (modo Filmato, proporzioni di 16 : 9)</b>	
	• 3840 × 2160 (1080/60i)	• 1920 × 1080 (1080/30p)
• 1280 × 720 (720/60p)		
<b>Immagini fisse (modo Istantanea in movimento, proporzioni di 16 : 9)</b>		
• 3840 × 2160		



Memorizzazione	
Formato file	<ul style="list-style-type: none"> <li>• <b>NEF (RAW)</b>: 12 bit, compresso</li> <li>• <b>JPEG</b>: conforme a JPEG Baseline con compressione fine (circa 1 : 4), normal (circa 1 : 8) o basic (circa 1 : 16)</li> <li>• <b>NEF (RAW) + JPEG</b>: fotografie singole registrate in entrambi i formati NEF (RAW) e JPEG</li> </ul>
Sistema Picture Control	Standard, Neutro, Saturo, Monocromatico, Ritratto, Paesaggio; il Picture Control selezionato può essere modificato; memorizzazione per i Picture Control personalizzati
Media	Card di memoria SD (Secure Digital), SDHC e SDXC
Sistema file	DCF (Design Rule for Camera File System) 2.0, DPOF (Digital Print Order Format), Exif (Exchangeable Image File Format for Digital Still Cameras) 2.3, PictBridge
Modi di ripresa	
	<p>  foto auto (3 : 2);  creativo, con una scelta tra le opzioni seguenti: <b>P</b>, <b>S</b>, <b>A</b>, <b>M</b> (3 : 2),  paesaggio notturno (3 : 2),  ritratto notturno (3 : 2),  controllo luce (3 : 2),  panorama semplif. (orizzontale normale 40 : 7, verticale normale 8 : 25, orizzontale ampio 80 : 7, verticale ampio 4 : 25),  flou (3 : 2),  effetto miniatura (3 : 2) e  selezione colore (3 : 2);  Selezione foto intelligente (3 : 2);  filmato (HD 16 : 9, rallentatore 8 : 3);  Istantanea in movimento (16 : 9) </p>
Otturatore	
Tipo	Otturatore elettronico
Velocità	$1/16.000$ –30 s in passi di $1/3$ EV; Posa B; Posa T (è necessario il telecomando opzionale ML-L3)
Tempo sincro flash	Si sincronizza con lo scatto a $X=1/60$ s o più lento
Scatto	
Modo	<ul style="list-style-type: none"> <li>• Fotogramma singolo, Sequenza, Elettronico (alta velocità)</li> <li>• Autoscatto, comando a distanza ritardato, comando a distanza rapido, riprese intervallate</li> </ul>



Scatto	
Velocità di scatto	<ul style="list-style-type: none"> <li>• <b>Elettronico (alta velocità):</b> circa 10, 30 o 60 fps</li> <li>• <b>Altri modi:</b> fino a 5 fps (modo foto auto o <b>P, S, A, M</b> scelti in modo creativo con <b>Sequenza</b> selezionato per <b>Sequenza</b>, AF singolo o messa a fuoco manuale, <b>S</b> Auto a priorità di tempi o <b>M</b> Modo di esposizione manuale, tempo di posa 1/250 sec. o più veloce e altre impostazioni a valori predefiniti)</li> </ul>
Autoscatto	2 sec, 5 sec, 10 sec
Modi comando a distanza	Comando a distanza ritardato (2 s); comando a distanza rapido
Esposizione	
Misurazione esposimetrica	Misurazione esposimetrica TTL utilizzando il sensore di immagine
Metodo di misurazione	<ul style="list-style-type: none"> <li>• <b>Matrix</b></li> <li>• <b>Ponderata centrale:</b> misura il cerchio di 4,5 mm al centro del fotogramma</li> <li>• <b>Spot:</b> misura il cerchio di 2 mm centrato sull'area di messa a fuoco selezionata</li> </ul>
Modo	Auto programmato con programma flessibile; Auto a priorità di tempi; Auto priorità diaframmi; Manuale; Selezione automatica scene
Compensazione esposiz.	-3+3 EV in incrementi di 1/3 EV; disponibile quando <b>P Auto programmato, S Auto a priorità di tempi o A Auto priorità diaframmi</b> sono selezionati per <b>Modo di esposizione</b>
Blocco esposizione	Luminosità bloccata al valore misurato con il pulsante AE-L/AF-L
Sensibilità ISO (indice di esposizione consigliato)	ISO 100-3200 in step di 1 EV. Può essere regolato dall'utente quando <b>P Auto programmato, S Auto a priorità di tempi, A Auto priorità diaframmi o M Manuale</b> sono selezionati per <b>Modo di esposizione</b> ; può anche essere impostato a circa 1 EV (equivalente a ISO 6400) sopra ISO 3200; controllo automatico sensibilità ISO disponibile (ISO 100-3200, 100-800, 100-400)
D-Lighting attivo	Sì, No



<b>Messa a fuoco</b>	
<b>Autofocus</b>	Autofocus ibrido (autofocus a rilevazione di fase/con rilevazione del contrasto); illuminatore ausiliario AF
<b>Motore di messa a fuoco</b>	<ul style="list-style-type: none"> <li>• <b>Autofocus (AF):</b> AF singolo (AF-S); AF continuo (AF-C); selezione auto AF-S/AF-C (AF-A); AF permanente (AF-F)</li> <li>• <b>Messa a fuoco manuale (MF)</b></li> </ul>
<b>Modo area AF</b>	Area AF singola, area AF automatica, inseguimento soggetto
<b>Area di messa a fuoco</b>	<ul style="list-style-type: none"> <li>• <b>AF a punto singolo:</b> 135 aree di messa a fuoco; le 73 aree centrali supportano l'AF a rilevazione di fase</li> <li>• <b>Area AF auto:</b> 41 aree di messa a fuoco</li> </ul>
<b>Blocco della messa a fuoco</b>	La messa a fuoco può essere bloccata premendo il pulsante di scatto a metà corsa (AF singolo) o premendo il pulsante $\text{AE-L}$ (AE-L/AF-L)
<b>AF con priorità al volto</b>	Sì, No
<b>Flash</b>	
<b>Flash incorporato</b>	Sollevato facendo scorrere il controllo di sollevamento flash
<b>Numero guida (GN)</b>	Circa 5 (m, ISO 100, 20 °C)
<b>Controllo</b>	Controllo flash i-TTL mediante sensore di immagine disponibile
<b>Modo</b>	Fill flash, sincro su tempi lenti, riduzione occhi rossi, sincro su tempi lenti con riduzione occhi rossi, sincro sulla seconda tendina, seconda tendina con sincro su tempi lenti
<b>Compensazione flash</b>	-3 – +1 EV in incrementi di $\frac{1}{3}$ EV
<b>Indicatore di flash pronto</b>	Si illumina quando l'unità flash incorporata è completamente carica
<b>Bilanciamento del bianco</b>	
<b>Bilanciamento del bianco</b>	Auto, incandescente, fluorescente, sole diretto, flash, nuvoloso, ombra, premisurazione manuale, tutti eccetto la premisurazione manuale con regolazione fine
<b>Filmato</b>	
<b>Misuraz. esposimetrica</b>	Misurazione esposimetrica TTL utilizzando il sensore di immagine
<b>Metodo di misurazione</b>	<ul style="list-style-type: none"> <li>• <b>Matrix</b></li> <li>• <b>Ponderata centrale:</b> misura il cerchio di 4,5 mm al centro del fotogramma</li> <li>• <b>Spot:</b> misura il cerchio di 2 mm centrato sull'area di messa a fuoco selezionata</li> </ul>



<b>Filmato</b>	
<b>Dimensione fotogramma (pixel)/frequenza di registrazione</b>	<b>Filmati HD</b>
	<ul style="list-style-type: none"> <li>• 1920 × 1080/60i (59,94 campi/s<sup>*</sup>)</li> <li>• 1920 × 1080/30p (29,97 fps)</li> <li>• 1280 × 720/60p (59,94 fps)</li> </ul>
	<b>Filmati al rallentatore</b>
	<ul style="list-style-type: none"> <li>• 640 × 240/400 fps (riproduzione a 30p/29,97 fps)</li> <li>• 320 × 120/1200 fps (riproduzione a 30p/29,97 fps)</li> </ul>
	<b>Istantanea in movimento</b>
	1920 × 1080/60p (59,94 fps) (riproduzione a 24p/23,976 fps)
<b>Formato file</b>	MOV
<b>Compressione video</b>	Codifica avanzata video H.264/MPEG-4
<b>Formato di registrazione audio</b>	AAC
<b>Dispositivo di registrazione audio</b>	Microfono stereo incorporato; sensibilità regolabile
* L'output del sensore è di circa 60 fps.	
<b>Monitor</b>	LCD TFT da 7,5 cm (3 pollici), circa 921k punti con regolazione della luminosità
<b>Riproduzione</b>	Riproduzione a pieno formato e miniature (4, 9 o 72 immagini o calendario) con zoom in riproduzione, riproduzione filmati e panoramiche, slide show, display degli istogrammi, rotazione automatica immagine e opzione di classificazione
<b>Interfaccia</b>	
<b>USB</b>	USB ad alta velocità
<b>Uscita HDMI</b>	Connettore HDMI mini pin di tipo C
<b>Lingue supportate</b>	Arabo, ceco, cinese (semplificato e tradizionale), coreano, danese, finlandese, francese, giapponese, greco, indonesiano, inglese, italiano, norvegese, olandese, polacco, portoghese, rumeno, russo, spagnolo, svedese, thailandese, tedesco, turco, ucraino, ungherese
<b>Fonte di alimentazione</b>	
<b>Batteria</b>	Una batteria ricaricabile Li-ion EN-EL20
<b>Adattatore CA</b>	Adattatore CA EH-5b; richiede un connettore di alimentazione EP-5C (acquistabile separatamente)
<b>Attacco per treppiedi</b>	1/4 pollici (ISO 1222)



<b>Dimensioni / peso</b>	
<b>Dimensioni (L x A x P)</b>	Circa 106,0 x 61,0 x 29,8 mm escluse sporgenze
<b>Peso</b>	Circa 280 g con batteria e card di memoria ma senza tappo corpo; circa 237 g (solo corpo della fotocamera)

<b>Ambiente operativo</b>	
<b>Temperatura</b>	0–40 °C
<b>Umidità</b>	85% o inferiore (senza condensa)

- Se non diversamente specificato, tutte le cifre si riferiscono a una fotocamera con batteria completamente carica che funziona alla temperatura specificata da Camera and Imaging Products Association (CIPA):  $23 \pm 3$  °C.
- Nikon si riserva il diritto di modificare le specifiche dell'hardware e del software descritte in questo manuale in qualsiasi momento e senza alcun preavviso. Nikon declina ogni responsabilità per eventuali danni provocati da possibili errori contenuti in questo manuale.

<b>Caricabatterie MH-27</b>	
<b>Potenza nominale in entrata</b>	100–240 V CA, 50–60 Hz, 0,2 A
<b>Potenza nominale in uscita</b>	8,4 V CC/0,6 A
<b>Batterie supportate</b>	Batterie Li-ion ricaricabili Nikon EN-EL20
<b>Tempo di carica</b>	Circa 2 ore a temperatura ambiente di 25 °C quando la carica è esaurita
<b>Temperatura operativa</b>	0–40 °C
<b>Dimensioni (L x A x P)</b>	Circa 67,0 x 28,0 x 94,0 mm, escluso l'adattatore spina
<b>Peso</b>	Circa 83 g, escluso l'adattatore spina

<b>Batteria Li-ion ricaricabile EN-EL20</b>	
<b>Tipo</b>	Batteria ricaricabile agli ioni di litio
<b>Capacità nominale</b>	7,2 V, 1020 mAh
<b>Temperatura operativa</b>	0–40 °C
<b>Dimensioni (L x A x P)</b>	Circa 30,7 x 50,0 x 14,0 mm
<b>Peso</b>	Circa 41 g, escluso il copricontatti

**1 NIKKOR VR 10–30 mm f/3.5–5.6**

<b>Tipo</b>	Obiettivo con baionetta 1-Mount
<b>Lunghezza focale</b>	10–30 mm
<b>Apertura massima</b>	f/3.5–5.6
<b>Struttura</b>	12 elementi in 9 gruppi (compresi 3 elementi asferici)
<b>Angolo di campo</b>	77°–29° 40'
<b>Riduzione vibrazioni</b>	Decentramento ottico mediante motori VCM (voice coil motors)
<b>Distanza minima di messa a fuoco</b>	0,2 m dal piano focale in tutte le posizioni dello zoom
<b>Lamelle diaframma</b>	7 (apertura circolare del diaframma)
<b>Diaframma</b>	Completamente automatico
<b>Campo apertura</b>	<ul style="list-style-type: none"><li>• <b>Lunghezza focale 10 mm:</b> f/3.5–16</li><li>• <b>Lunghezza focale di 30 mm:</b> f/5.6–16</li></ul>
<b>Dimensione attacco filtro</b>	40,5 mm (P=0,5 mm)
<b>Dimensioni</b>	Circa 57,5 mm di diametro × 42 mm (distanza dalla flangia di innesto obiettivo della fotocamera quando l'obiettivo è retrato)
<b>Peso</b>	Circa 115 g

**1 NIKKOR 11–27,5 mm f/3.5–5.6**

<b>Tipo</b>	Obiettivo con baionetta 1-Mount
<b>Lunghezza focale</b>	11–27,5 mm
<b>Apertura massima</b>	f/3.5–5.6
<b>Struttura</b>	8 elementi in 6 gruppi (inclusi 1 elemento lente ED e 1 elemento lente asferica), 1 elemento vetro protettivo
<b>Angolo di campo</b>	72°–32° 20'
<b>Distanza minima di messa a fuoco</b>	0,3 m dal piano focale in tutte le posizioni dello zoom
<b>Lamelle diaframma</b>	7 (apertura circolare del diaframma)
<b>Diaframma</b>	Completamente automatico
<b>Campo apertura</b>	<ul style="list-style-type: none"><li>• <b>Lunghezza focale di 11 mm:</b> f/3.5–16</li><li>• <b>Lunghezza focale di 27,5 mm:</b> f/5.6–16</li></ul>
<b>Dimensione attacco filtro</b>	40,5 mm (P=0,5 mm)
<b>Dimensioni</b>	Circa 57,5 mm di diametro × 31 mm (distanza dalla flangia di innesto obiettivo della fotocamera quando l'obiettivo è retrato)
<b>Peso</b>	Circa 83 g

Specifiche soggette a modifica senza preavviso. Nikon declina ogni responsabilità per eventuali danni provocati da possibili errori contenuti in questo manuale.



## ■ Obiettivi 1 NIKKOR

### 1 NIKKOR VR 10–30 mm f/3.5–5.6

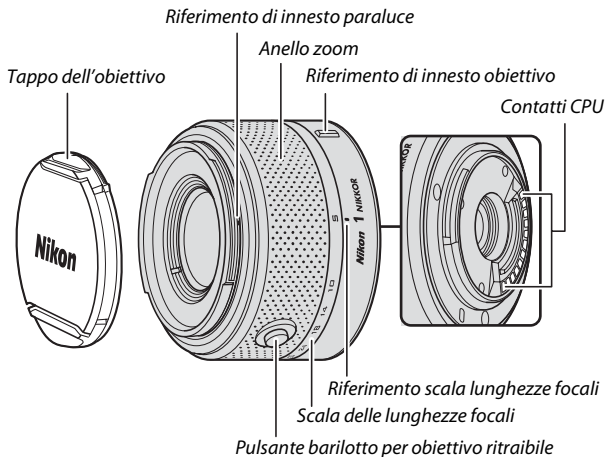

### 1 NIKKOR 11–27,5 mm f/3.5–5.6

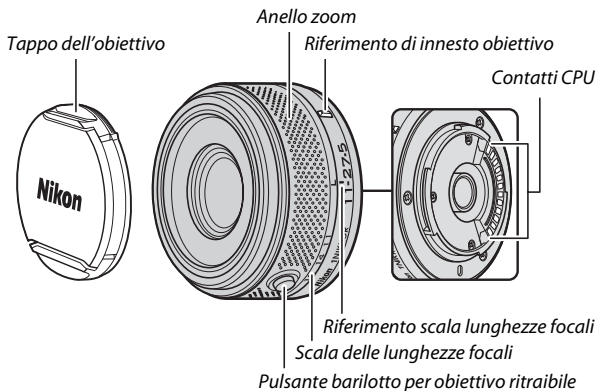



Gli obiettivi 1 NIKKOR sono destinati esclusivamente alle fotocamere digitali con obiettivo intercambiabile Nikon 1. L'angolo di campo è equivalente a quello di un obiettivo con formato da 35 mm con una lunghezza focale superiore di circa 2,7 x. L'obiettivo 1 NIKKOR VR 10–30 mm f/3.5–5.6 supporta riduzione vibrazioni normale e attiva e la riduzione vibrazioni disattiva (☐ 143).

Utilizzate l'anello zoom per ingrandire e ridurre.

#### **Rimozione dell'obiettivo.**

Prima di rimuovere o cambiare gli obiettivi, ritrarre l'obiettivo e spegnere la fotocamera (☐ 16). Per rimuovere l'obiettivo, tenere premuto il pulsante di sblocco obiettivo (1) mentre si ruota l'obiettivo in senso orario (2). Dopo avere smontato l'obiettivo, riposizionare i tappi dell'obiettivo e il tappo corpo della fotocamera.

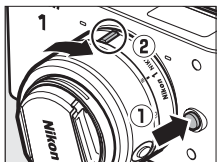

#### **Cura dell'obiettivo**

- Se utilizzate un paraluce opzionale, evitate di afferrare o tenere l'obiettivo o la fotocamera solo dal paraluce.
- Tenete puliti i contatti CPU.
- Usate una pompetta per rimuovere polvere e impurità dalla superficie dell'obiettivo. Per rimuovere macchie e impronte digitali, applicate una piccola quantità di etanolo o di prodotto per la pulizia dell'obiettivo su un panno di cotone pulito e morbido o su una velina per la pulizia dell'obiettivo e pulite dal centro verso l'esterno con dei movimenti circolari, assicurandovi di non lasciare tracce o toccare il vetro con le dita.
- Per la pulizia dell'obiettivo, non usate mai solventi organici come quelli per pitture o benzene.
- È possibile usare un paraluce o un filtro NC per proteggere l'elemento frontale dell'obiettivo.
- Montate i tappi frontale e posteriore quando l'obiettivo non viene utilizzato.
- Se l'obiettivo non verrà usato per un periodo di tempo prolungato, conservatelo in un luogo fresco e asciutto per evitare muffa e ruggine. Non conservatelo sotto la luce diretta del sole o con palline di naftalina o canfora.
- Tenete l'obiettivo asciutto. Meccanismi interni arrugginiti possono causare danni irreparabili.
- Lasciare l'obiettivo in luoghi estremamente caldi può provocare danni o deformare alcune parti costituite da plastica rinforzata.



#### Accessori in dotazione

- Tappo obiettivo anteriore snap-on LC-N40.5 40,5 mm
- Tappo obiettivo posteriore LF-N1000

#### Accessori opzionali

- Filtri ad avvitamento 40,5 mm
- Paraluce a baionetta HB-N101 (da utilizzare con 1 NIKKOR VR 10–30 mm f/3.5–5.6; si monta come mostrato di seguito).

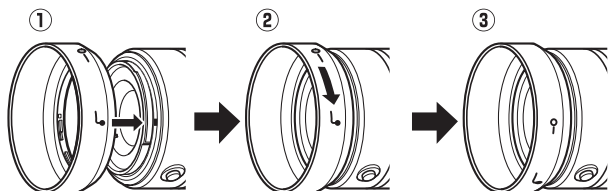

- Paraluce ad avvitamento 40,5 mm HN-N102 (da utilizzare con 1 NIKKOR 11–27,5 mm f/3.5–5.6; si monta come mostrato di seguito)

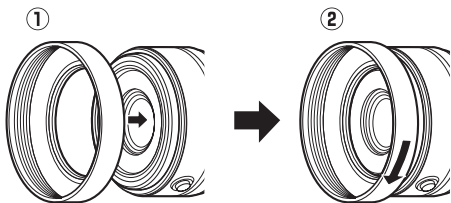

## ■ ■ Adattatore baionetta FT1 opzionale

Leggete questa sezione per informazioni sull'uso dell'adattatore baionetta FT1 opzionale. Prima di procedere, assicuratevi di avere letto e compreso il presente manuale e la documentazione relativa all'FT1 e agli obiettivi.

### Autofocus

L'autofocus è disponibile solo per gli obiettivi AF-S; altri tipi di obiettivi supportano solo la messa a fuoco manuale. Impostate il modo di messa a fuoco della fotocamera su **AF-S** (la fotocamera non mette a fuoco se impostata su altri modi di autofocus). L'unico modo area AF disponibile è **Area AF singola** e la fotocamera mette a fuoco sul soggetto solo nel punto AF centrale. L'AF con priorità al volto non è supportato. In alcuni casi potrebbe essere emesso un suono, potrebbe essere visualizzato l'indicatore di messa a fuoco e risultare possibile scattare foto quando la fotocamera non è a fuoco; qualora ciò dovesse accadere, mettete a fuoco manualmente.

### Messa a fuoco manuale

Seguite i passaggi descritti di seguito per mettere a fuoco manualmente quando si usa FT1 con un obiettivo a baionetta F-Mount NIKKOR.

---

#### 1 Selezionate il modo di messa a fuoco manuale.

Selezionate **Modo di messa a fuoco** nel menu di ripresa, evidenziate **Messa a fuoco manuale**, quindi premete .

Premete il pulsante di scatto a metà corsa per uscire dai menu al completamento delle impostazioni.

Se l'obiettivo supporta l'esclusione dell'autofocus manuale, dopo avere messo a fuoco usando l'autofocus è possibile tenere premuto il pulsante di scatto a metà corsa e ruotare l'anello di messa a fuoco dell'obiettivo per effettuare una taratura manuale della messa a fuoco. Per mettere nuovamente a fuoco usando l'autofocus, premete nuovamente a metà corsa il pulsante di scatto.



## 2 Mettete a fuoco.

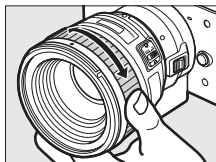

Ruotate l'anello di messa a fuoco dell'obiettivo fino a quando il soggetto appare messo a fuoco.

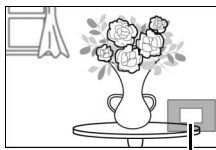

Per ingrandire la visualizzazione per effettuare una messa a fuoco più precisa, premete  (ciò non è disponibile durante la registrazione di filmati o nel modo filmato al rallentatore). Apparirà una finestra di navigazione in una cornice grigia nell'angolo inferiore destro del display.



*Finestra di navigazione*

Premete il controllo  verso l'alto per ingrandire fino a un massimo di 10x, verso il basso per ridurre. Usate il multi-selettore per scorrere verso le aree del fotogramma non visibili nel display. Premete  per annullare lo zoom.

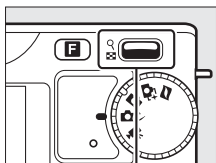

*Controllo *

## Telemetro elettronico

Se è collegato un obiettivo CPU nel modo di messa a fuoco manuale, l'indicatore di messa a fuoco può essere usato per controllare se la fotocamera è messa a fuoco sul soggetto nell'area di messa a fuoco centrale.

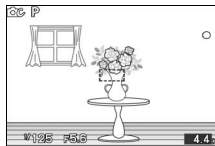

Indicatore di messa a fuoco	Stato
●	A fuoco.
▶	Fotocamera messa a fuoco davanti al soggetto.
◀	Fotocamera messa a fuoco dietro al soggetto.
▶ ◀ (lampeggia)	Impossibile determinare la messa a fuoco.

Si noti che con alcuni soggetti, l'indicatore di messa a fuoco (●) potrebbe venire visualizzato quando la fotocamera non ha messo a fuoco. Controllate la messa a fuoco nel display prima della ripresa.

## Messaggi e visualizzazioni di errore

I seguenti avvisi appaiono nel display dell'apertura della fotocamera.

Display	Problema	Soluzione
FEE	La ghiera diaframma dell'obiettivo non è bloccata sull'apertura minima.	Quando utilizzate obiettivi CPU, bloccate la ghiera diaframma sull'apertura minima (numero f/ più alto).
F---	È innestato un obiettivo senza CPU, oppure non è innestato alcun obiettivo.	Utilizzate la ghiera diaframma per regolare l'apertura.



## Restrizioni

- I modi foto auto e Selezione foto intelligente non sono supportati.
- Le istantanee in movimento possono essere riprese solo se si sta utilizzando un obiettivo AF-S ed è selezionato **AF-S (AF singolo)** come modo di messa a fuoco, e solo quando la fotocamera ha messo a fuoco. Non cercare di regolare la messa a fuoco mediante l'anello di messa a fuoco.
- Non sono disponibili tempi di posa di 1 sec o più lunghi.
- L'interruttore del monitor sonoro e il pulsante di funzionamento della messa a fuoco (Blocco della messa a fuoco/RICHIAMO MEMORIA/Avvio AF) non hanno effetto.
- **Riduzione vibrazioni** non è disponibile.

## Precauzioni per l'uso

- Gli obiettivi di peso superiore a 380 g dovrebbero sempre essere dotati di un supporto. Non mantenere e non trasportare la fotocamera afferrandola dalla cinghia a tracolla senza supportare l'obiettivo. La mancata osservanza di questa precauzione potrebbe arrecare danni all'innesto dell'obiettivo della fotocamera.
- Nelle foto scattate usando obiettivi senza CPU impostati all'apertura minima, potrebbero apparire linee.
- La fotocamera continua a regolare l'esposizione durante la registrazione di filmati. Selezionate il modo di esposizione **A** o **M** onde evitare che il microfono registri i suoni prodotti dall'obiettivo.
- Durante la ripresa in sequenza, la messa a fuoco è fissata nella posizione impostata durante il primo scatto di ciascuna sequenza e la frequenza di scatto rallenta nei modi diversi da **Elettronico (alta velocità)**.
- La visualizzazione potrebbe cambiare durante la ripresa, quando è selezionato **Elettronico (alta velocità)**, ma ciò non ha alcun effetto sulle foto.
- Alcuni obiettivi bloccano l'illuminatore ausiliario AF e, ad alcune distanze, il flash.
- Le fasce superiori e inferiori delle foto potrebbero mancare quando si usano forme bokeh circolari create con aperture ampie usando obiettivi con apertura massima di f/1.4.



## ■ Standard supportati

- **DCF Versione 2.0:** Design Rule for Camera File System (DCF) è uno standard largamente diffuso nel settore delle fotocamere digitali per garantire compatibilità tra fotocamere di marche differenti.
- **DPOF:** Digital Print Order Format (DPOF) è uno standard largamente diffuso nel settore, che permette di stampare le immagini da ordini di stampa memorizzati sulla card di memoria.
- **Exif versione 2.3:** la fotocamera supporta Exif (Exchangeable Image File Format for Digital Still Cameras) versione 2.3, uno standard in cui le informazioni memorizzate con le fotografie sono usate per una riproduzione dei colori ottimale quando le immagini sono stampate da stampanti conformi a Exif.
- **PictBridge:** uno standard nato da una collaborazione fra i produttori di fotocamere digitali e di stampanti, che consente di stampare le fotografie direttamente da una stampante senza trasferirle su computer.
- **HDMI:** High-Definition Multimedia Interface è uno standard per le interfacce multimediali usato nell'elettronica di consumo e per i dispositivi AV in grado di trasmettere dati audiovisivi e segnali di controllo a dispositivi compatibili con lo standard HDMI attraverso una sola connessione via cavo.

### Informazioni sui marchi

Macintosh, Mac OS e QuickTime sono marchi registrati della Apple Inc. negli Stati Uniti e/o in altri paesi. Microsoft, Windows e Windows Vista sono marchi di fabbrica registrati o marchi di fabbrica di proprietà della Microsoft Corporation negli Stati Uniti e/o in altri paesi. Il logo PictBridge è un marchio di fabbrica. I logo SD, SDHC e SDXC sono marchi di fabbrica di proprietà della SD-3C, LLC. HDMI, il logo

**HDMI** e High-Definition Multimedia Interface sono marchi di fabbrica o marchi di fabbrica registrati di proprietà della HDMI Licensing LLC. Tutti gli altri nomi di marchi menzionati nel presente manuale o nell'ulteriore documentazione fornita con il vostro prodotto Nikon sono marchi di fabbrica o marchi di fabbrica registrati di proprietà dei rispettivi proprietari.



## **Durata della batteria**

---

Il numero di scatti o di sequenze filmate che possono essere registrati con batterie completamente cariche varia in base alle condizioni della batteria, alla temperatura, all'intervallo tra scatti e al tempo di visualizzazione dei menu. Alcune cifre campione per le batterie EN-EL20 (1020 mAh) sono date qui sotto.

• **Immagini fisse: circa 230 scatti**

• **Filmati: circa 50 minuti di sequenza HD a 1080/60i**

Misurato in base agli standard CIPA a  $23 \pm 3$  °C con la fotocamera alle impostazioni predefinite, una batteria completamente carica, un obiettivo 1 NIKKOR VR 10–30 mm f/3.5–5.6 e una card da 16 GB Toshiba SD-E016GUX UHS-I SDHC per un valore ottenuto per immagini fisse nelle seguenti condizioni di test: foto di qualità NORMALE scattate a intervalli di 30 sec. con il flash attivato ogni secondo scatto e la fotocamera spenta e quindi riaccesa ogni dieci scatti. Valore ottenuto per filmati nelle seguenti condizioni di test: è stata registrata una serie di filmati di 20 minuti con dimensione file fino a 4 GB; la registrazione è stata interrotta soltanto quando veniva visualizzato l'avviso alta temperatura.

I seguenti casi possono ridurre la durata della batteria:

- Tenere il pulsante di scatto premuto a metà corsa
- Operazioni ripetute di autofocus
- Scattare fotografie NEF (RAW)
- Tempi di posa lenti
- Utilizzo delle Eye-Fi card
- Utilizzo del modo riduzione vibrazioni con obiettivi VR
- Utilizzo dello zoom con obiettivi a parabola zoom motorizzata

Per assicurarvi di ottenere il massimo dalle batterie ricaricabili Nikon EN-EL20, attenetevi alle indicazioni seguenti:

- Mantenete puliti i contatti della batteria. La presenza di impurità sui contatti può ridurre le prestazioni della batteria.
- Utilizzate le batterie immediatamente dopo averle ricaricate. Le batterie si esauriscono se vengono lasciate inutilizzate.





## Indice

### Simboli

(Modo foto auto).....	21
(Modo creativo).....	27
(Modo Selezione foto intelligente)..	35
(Modo Filmato) .....	41
(Modo Istantanea in movimento).....	49
<b>P, S, A, M</b> .....	28, 30
(Paesaggio notturno).....	28
(Ritratto notturno) .....	28
(Controluce) .....	28
(Panorama semplif.).....	28, 32
(Flou).....	29
(Effetto miniatura).....	29
(Selezione colore) .....	29
(Selez. automatica scene).....	110
<b>P</b> (Auto programmato) .....	30, 110, 112
<b>S</b> (Auto a priorità di tempi) .....	30, 110, 113
<b>A</b> (Auto priorità diaframmi).....	30, 110, 114
<b>M</b> (Manuale).....	30, 110, 115
(programma flessibile) .....	112
Pulsante <b>MENU</b> (menu) .....	8, 97, 107, 155
Pulsante  (riproduzione) ...	25, 38, 52
Pulsante  (cancella).....	26, 39, 48, 52, 73
Pulsante <b>DISP</b> (visualizza) .....	5, 51, 67
Pulsante  (funzionalità).....	10, 27, 44, 51, 74
Pulsante  (OK).....	7, 34, 38, 47, 52
(AE-L/AF-L) .....	125, 151, 160
(Compensazione esposiz.) .....	60
(autoscatto) .....	57
Comando  (zoom riproduzione/ miniatura) .....	25, 47, 70, 72, 148
<b>PRE</b> (Premisurazione manuale) .....	128
2s (comando a distanza ritardato) ..	57
(comando a distanza rapido).....	57
(matrix).....	124
(ponderata centrale) .....	124
(spot).....	124

(area AF automatica).....	149
(area AF singola) .....	149
(inseguimento soggetto) .....	149
(riduzione occhi rossi) .....	62
<b>SLOW</b> (sincro su tempi lenti) .....	62
<b>REAR</b> (sincro sulla seconda tendina) ....	62
(indicatore di flash pronto) .....	62

### A

Accessori .....	165
Adattatore baionetta.....	165, 199
Adattatore CA .....	166, 170
Adobe RGB.....	138
AE-L.....	125, 151
AF .....	144, 149
AF automatico.....	144
AF con priorità al volto.....	24, 152
AF continuo .....	144
AF permanente.....	144
AF singolo .....	144
AF-A .....	144
AF-C .....	144
AF-F.....	144
AF-S.....	144
Alta definizione.....	88, 89, 203
Altoparlante.....	2
Anello zoom .....	24, 196
Apertura massima .....	195
Area AF automatica .....	149
Area AF singola.....	149
Area di messa a fuoco .....	23, 149
Attenuazione vento.....	141
Auto a priorità di tempi ...	30, 110, 113
Auto priorità diaframmi... ..	30, 110, 114
Auto programmato.....	30, 110, 112
Autofocus.....	144, 149
Autoritratto.....	57
Autoscatto .....	57
Autospegnimento.....	17, 159
Avvisi relativi alla temperatura .....	xvi



**B**

Batteria.....	11, 13, 20, 194
Batteria dell'orologio.....	19
Bilanciamento del bianco.....	126
Blocco AE.....	125, 160
Blocco AE pulsante scatto.....	160
Blocco della messa a fuoco.....	150
Blocco esposizione.....	125, 160
Bordo.....	95
Buffering.....	36, 37, 50, 51

**C**

Calendario.....	71, 75
Cancella.....	26, 39, 48, 52, 73
Capacità della card di memoria.....	178
Capture NX 2.....	120, 137, 166
Card di memoria 13, 15, 157, 168, 178	
Card SD.....	168
Carica da/Salva su card.....	137
Cavo USB.....	83, 90
CEC.....	89
Cinghia.....	11
Classificazione.....	74, 100
Collegamento dell'obiettivo.....	16
Comando a distanza.....	57
Comando a distanza rapido.....	57
Comando a distanza ritardato.....	57
Compensazione esposiz.....	60
Compensazione flash.....	153
Computer.....	79
Connettore di alimentazione 166, 170	
Contrasto.....	134, 139
Controllo da disp. HDMI.....	89
Controluce.....	28
Copertura flash.....	65
Creazione di filmati brevi.....	85, 86

**D**

Da scartare.....	73
Data e ora.....	18, 162
Data/ora.....	95
DCF versione 2.0.....	138, 203
Diaframma.....	111, 114, 115
Digital Print Order Format.....	203

Dimensione ...	102, 119, 123, 189, 193
Dimensioni dell'immagine.....	119
Display dettagliato.....	4, 5
Display semplificato.....	5
Dissolvenza.....	140
Distanziatore di innesto treppiedi ...	59
D-Lighting.....	101
D-Lighting attivo.....	139
DPOF.....	92, 96, 203

**E**

Effetti filtro.....	134, 135
Effetto miniatura.....	29
Elettronico (alta velocità).....	121
Elimina foto selezionate.....	73
Elimina l'immagine corrente.....	26, 39, 48, 52, 73
Elimina tutte le immagini.....	73
Esposizione.....	30, 60, 110, 124, 125
Exif versione 2.3.....	138, 203
Eye-Fi.....	169

**F**

Fill flash.....	62
Filmati.....	41, 123
Filmati HD.....	41, 123
Flash.....	62, 153
Flash incorporato.....	62
Flash-ready indicator.....	62
Flou.....	29
Formato data.....	18, 162
Formatta.....	14, 157
Formatta card.....	157
Formattazione card memoria.....	14
Frequenza fotogrammi.....	67, 123
Fuso orario.....	18, 162
Fuso orario e data.....	18, 162

**G**

Ghiera di selezione modo.....	6
Guida zoom.....	24

**H**

H.264.....	193
HDMI.....	88, 89, 203
HDMI-CEC.....	89



HDR.....31

## I

Illumin. AF incorporato ..... 145, 152

Illuminatore ausiliario AF..... 145, 152

Impostazioni disponibili ..... 53

Impostazioni filmato..... 123

Impostazioni predefinite ..... 177

Indicatore del piano focale..... 2, 148

Indicatore di esposizione..... 115

Indicatore di flash pronto ..... 62

Indicatori sonori..... 159

Informazioni dettagliate sulla foto .... 5, 68

Informazioni semplici sulla foto... 5, 67

Informazioni sulla foto ..... 67

Informazioni sulla foto semplici..... 5

Innesto dell'obiettivo ..... 148

Inseguimento soggetto ..... 149

Interruttore di alimentazione ..... 17

Interruttore zoom motorizzato ..... 24

Istantanea in movimento ..... 6, 49

Istogramma..... 69

## J

JPEG ..... 118

## L

Lingua (Language) ..... 18, 162

Luminosità ..... 134

Luminosità display ..... 158

Luminosità mirino ..... 158

Luminosità monitor ..... 158

Lunghezza focale..... 24, 68

## M

Manuale ..... 30, 110, 115

Mappatura dei pixel ..... 164

Matrix (misurazione) ..... 124

Menu di ripresa ..... 107

Menu impostazioni ..... 155

Menu riproduzione ..... 97

Messa a fuoco ..... 144, 149

Messa a fuoco manuale..... 147

Microfono ..... 42, 141

Mirino ..... 5, 158

Mirino elettronico ..... 5, 158

Misuraz. esposimetrica..... 124

Modo Area AF ..... 149

Modo creativo ..... 6, 27

Modo di esposizione ..... 110

Modo di messa a fuoco ..... 144

Modo Filmato..... 6, 41

Modo flash ..... 63

Modo foto auto..... 6, 21

Modo Istantanea in movimento... 6, 49

Modo Selezione foto intelligente. 6, 35

Monitor ..... 4, 5, 158

Monocromatico ..... 132

MOV ..... 120

Multi-selettore ..... 7

## N

NEF ..... 118, 120

NEF (RAW) ..... 118, 120

Neutro ..... 132

Nikon Transfer 2..... 83

Nitidezza..... 134

NR su ISO elevati..... 140

NR su pose lunghe ..... 140

Numero f/ ..... 111, 165

## O

Obiettivo ..... 16, 24, 143, 165, 195

Obiettivo compatibile..... 165

Opzioni audio dei filmati ..... 141

Ora legale ..... 18, 162

Ordine di stampa DPOF ..... 92, 96

Orologio ..... 18, 19, 162

## P

Paesaggio..... 22, 132

Paesaggio notturno ..... 28

Panorama ampio ..... 119, 179

Panorama normale ..... 119, 179

Panorama semplif. .... 28, 32

Per ..... 7

PictBridge ..... 90, 203

Picture Control ..... 132, 136

Picture Control person..... 133, 136

Ponderata centrale (misurazione).. 124



Posa B.....	116
Posa T.....	18, 57, 116, 162
Premere il pulsante di scatto a metà corsa .....	22, 23, 36, 50
Premere il pulsante di scatto fino in fondo.....	22, 23
Premisurazione manuale.....	126, 128
Programma flessibile.....	112
Proteggi.....	100
Pulisci sensore di immagine .....	176
Pulsante <b>AE-L/AF-L</b> .....	125, 151, 160
Pulsante barilotto per obiettivo ritraibile.....	16, 24, 196
Pulsante di registrazione filmato.....	42, 46
Pulsante di scatto ...	22, 23, 36, 50, 160
Pulsante funzionalità	10, 27, 44, 51, 74

## Q

Qualità dell'immagine.....	118
----------------------------	-----

## R

Rallentatore .....	45, 123
Regolazione fine del bilanciamento del bianco.....	127
Regolazione rapida .....	134
Requisiti di sistema .....	81
Reticolo guida .....	5, 158
Ricarica di una batteria.....	11
Ricevitore infrarossi.....	2, 58
Ridimensiona.....	102
Riduzione occhi rossi .....	62
Riduzione sfarfallio.....	161
Riduzione vibrazioni .....	143
Rifilatura dei filmati.....	104
Rimozione dell'obiettivo dalla fotocamera.....	197
Riprese intervallate .....	142
Ripristina impostazioni .....	157
Ripristina numeraz. file.....	161
Ripristina opzioni ripresa.....	109
Riproduzione .....	25, 67
Riproduzione a pieno formato... ..	25, 67
Riproduzione calendario .....	71
Riproduzione miniature.....	70

Ritaglia .....	95, 103
Ritratto.....	22, 132
Ritratto notturno .....	22, 28
Rotazione automatica immagine... ..	163
Ruota foto verticali .....	100

## S

Saturazione.....	134
Saturo.....	132
Scala delle lunghezze focali.....	24, 196
Scatto migliore .....	35, 38
Scatto senza card .....	157
Schermata di avvio .....	158
Segnale acustico .....	23, 58, 159
Selez. automatica scene .....	110
Selezione automatica scene.....	22
Selezione colore .....	29
Selezione immagini .....	99
Selezione per data .....	92
Selezione per la stampa.....	92
Selezione scena .....	28
Sensibilità.....	131
Sensibilità ISO .....	131
Sequenza.....	121
Short Movie Creator .....	79, 85, 86
Sincro su tempi lenti.....	62
Sincro sulla seconda tendina .....	62
Sistema antipolvere.....	2, 172
Slide show .....	75
Spazio colore.....	138
Spia di accesso.....	23
Spot (misurazione).....	124
sRGB .....	138
Stampa.....	90
Stampa data .....	96
Stampa indice .....	92
Stampa ord. DPOF .....	92
Standard.....	132

## T

Taglia filmato .....	104
Tappo corpo .....	1, 2, 167
Tappo dell'obiettivo .....	197
Tecnica fotografica .....	36
Televisore.....	88



Tema .....	51
Temperatura di colore.....	130
Tempo attesa comando a distanza	160
Tempo di posa.....	111, 113, 115
Timer.....	57, 142
Tinta.....	134
Tipo di filmato .....	44
Tono.....	134, 135
Traccia di sottofondo.....	51, 52, 76, 86

## **U**

---

USB.....	83, 90
Uso pulsante AE-L/AF-L .....	160

## **V**

---

Versione firmware .....	164
ViewNX 2 .....	79
Volume.....	47, 77
VR .....	143

## **Z**

---

Zoom in riproduzione .....	72
----------------------------	----







È severamente vietata la riproduzione parziale o totale di questo manuale (tranne la breve citazione negli articoli o nelle rassegne critiche) senza autorizzazione scritta da NIKON CORPORATION.

**NIKON CORPORATION**

---

© 2012 Nikon Corporation



SB2H01(1H)  
6MVA291H-01